

9000 231 751 (8612)

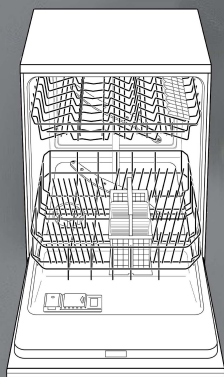

Oppvaskmaskin

no Bruksanvisning



BOSCH

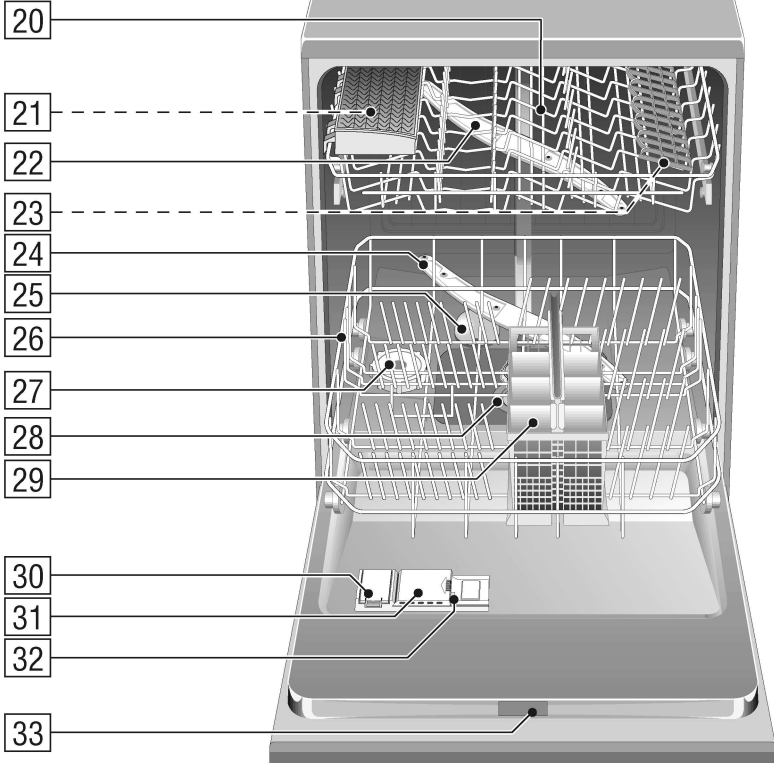
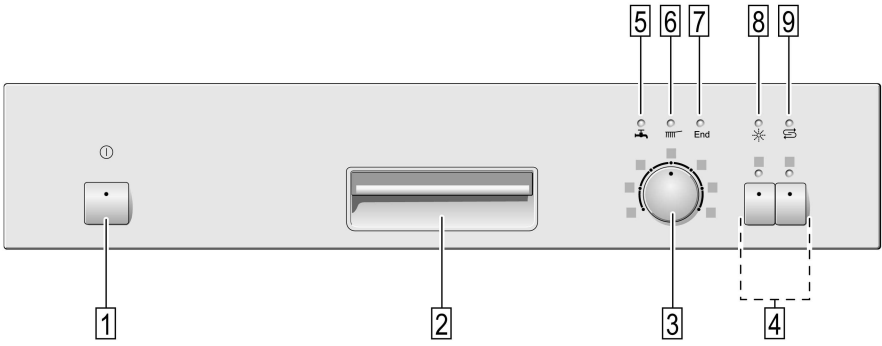

no Innholdsfortegnelse

Sikkerhetshenvisninger	4	Oppvask	15
Bli kjent med apparatet	6	Tilleggsfunksjoner *	16
Avkalkingsanlegget	7	Vedlikehold og pleie	17
Fyll på spesialsalt	8	Feilsøking	19
Påfylling av glansmiddel	9	Tilkalling av kundeservice	22
Oppvasken	10	Tips	23
Oppvaskmiddel	12	Installasjon	23
Programoversikt	14	Avskaffing	25

Sikkerhetshenvisninger

Ved leveringen

- Kontroller emballasjen og oppvaskmaskinen at det ikke er oppstått transportskader. Ikke ta i bruk et apparat som er skadet, men ta kontakt med leverandøren.
- Kvitt deg med emballasjen på forskriftsmessig måte.

Ved installasjonen

- Foreta oppstillingen og tilkoplingen i henhold til installasjons- og monteringsanvisningen.
- Ved installasjonen må oppvaskmaskinen ikke være tilkoplest strømnettet.
- Vær sikker på at beskyttelsesledersystemet på den elektriske installasjonen i huset er forskriftsmessig installert.
- De elektriske tilkoplingsbetingelsene og angivelsene på typeskiltet på maskinen må stemme overens.
- Dersom oppvaskmaskinen skal innebygges i et høyskap, må den festes forskriftsmessig fast på baksiden.
- Monter underskaps- og integrerbare maskiner kun under en gjennomgående arbeidsbenk som er skrudd sammen med naboskap, slik at stabiliteten er sikret.
- Etter at maskinen er satt opp må det være fri tilgang til stikkontakt.
- Kun ved noen modeller: Kunststoffkappen på vanntilkoplingen inneholder en elektrisk ventil, i vanntilløpsslangen finnes tilkopplingsledningene. Ikke skjær over denne slangen, ikke dypp kunststoffkappen ned i vann.



Advarsel

Dersom maskinen står ikke står i en nisje, slik at en eller begge sidevegger er tilgjengelige, må området rundt dørhengslene av sikkerhetsgrunner dekkes til på siden. (Fare for personskade)

Deksler til dette fås som ekstra tilbehør hos kundeservice eller hos din forhandler.

Den daglige bruken



Advarsel

Kniver og annet verktøy med skarpe kanter må legges ned i bestikkurven med spissen ned, eller må legges vannrett ned i oppvaskkurven.

- Bruk oppvaskmaskinen kun i husholdningen for det den er beregnet for: nemlig for oppvask.
- Ikke sett deg eller stig opp på den åpne døren. Maskinen kan vippe.
- Ved frittstående apparater må det passes på at maskinen kan velte dersom kurvene blir overfylt.
- Vannet i maskinen må ikke drikkes.
- Ikke fyll løsemidler inn i maskinrommet. Det kan være fare for eksplosjon.
- Døren må åpnes forsiktig når programmet er i gang. Det er fare for at det kan sprute ut varmt vann av maskinen.
- Oppvaskmaskinen må kun åpnes kort ved innsetting og uttaking, for å unngå skader som måtte oppstå ved at man f.eks. snubler.
- Ta hensyn til sikkerhets- og bruksanvisningene på pakningen med rengjørings- og glansmiddelproduktene.

Når det er barn i huset

- Dersom den finnes, bør du bruke barnesikringen. En nøyaktig beskrivelse av denne finner du bak i brosjyren.
- Ikke la barn få leke med maskinen eller betjene den.
- Hold barn borte fra rengjøringsmidler og glansmiddel. Disse kan føre til etsing i munnen, halsen og øynene eller til kvelning.
- Hold barna borte fra oppvaskmaskinen når den er åpen, det kan være rester av rengjøringsmidler i den.
- Ved en maskin som er plassert høyt må du passe på ved åpning og lukking av døren at barna ikke klemmes eller henger fast mellom døren på maskinen og skapdøren som ligger under.

Dersom det oppstår skader

- Reparasjoner og inngrep må kun gjennomføres av fagfolk. Apparatet må skilles fra nettet. Trekk ut støpselet (ikke trekk i kabelen) eller slå av sikringen. Skru igjen vannkranen.

Ved utrangering

- Apparater som skal kastes må gjøres ubrukelige for å forhindre uhell.
- Transporter apparatet og kast det på et spesialdeponi.



Advarsel

Barn kan bli sperret inn i maskinen (fare for kvelning) eller bli utsatt for andre farlige situasjoner.

Derfor: Trekk ut nettstøpselet, skjær over nettledningen og kast den. Ødelegg dørlåsen slik at døren ikke lenger kan lukkes.

Før første gangs vask

Før det forlater fabrikken, blir Deres apparat testet. For å fjerne eventuelle testvannsrester, vask opp første gang på høyeste temperatur **uten noe** i maskinen. Fyll i oppvaskmiddel, glansmiddel og eventuelt salt i de dertil egnede ifyllingskammer.

Bli kjent med apparatet

Bildene på betjeningspanelet og på innsiden av apparatet finnes framme på omslaget.

Det blir henviset til de enkelte posisjonene i teksten.

Betjeningspanel

- 1 Hovedbryter
- 2 Døråpner
- 3 Hovedbryter (kan nedsenkes *)
- 4 Tilleggsfunksjoner *
- 5 Indikasjon for kontroll av vanntilløp
- 6 Indikasjon programforløp
- 7 Indikasjon programslett
- 8 Varsel for påfylling av glansmiddel
- 9 Varsel for påfylling av salt

* på noen modeller

Innredningen i maskinen

- 20 Overkurv
- 21 Ekstra bestikkurv for overkurven *
- 22 Øvre spylearm
- 23 Etagerer *
- 24 Nedre spylearm
- 25 Flottør **
- 26 Underkurv
- 27 Forrådsbeholder for spesialsalt
- 28 Siler
- 29 Bestikkurv
- 30 Beholder for glansmiddel
- 31 Beholder for vaskepulver
- 32 Lås
- 33 Typeskilt

* ved noen modeller

** flottøren sørger for at det ikke kommer for mye vann inn i maskinen. Den må kun vedlikeholdes hhv. monteres eller demonteres av kundeservice.

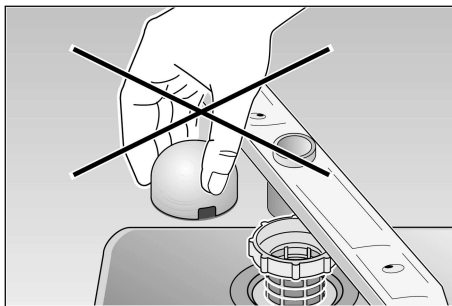

Hva du trenger for første gangs bruk:

- Salt
- Oppvaskpulver
- Glansmiddel

Bruk utelukkende produkter som er egnet for oppvaskmaskin.

Avkalkingsanlegget

For å oppnå et godt vaskeresultat må oppvaskmaskinen ha bløtt vann, dvs. vann med lite kalkinnhold, ellers danner det seg hvite kalkavlagringer på oppvasken og innvendige beholdere. Dersom vannet i ledningen har et kalkinnhold som ligger over en viss hårdhetsgrad, må vannet myknes, dvs. avkalkes før det blir brukt i oppvaskmaskinen.





Dette skjer med hjelp av et spesialsalt i avkalkingsanlegget til maskinen. Innstillingen og den nødvendige saltmengden er avhengig av hårdhetsgraden til vannet og er som regel ikke nødvendig i Norge.

Innstilling av avkalkingsanlegget

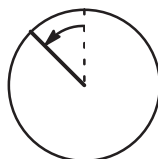













- Innhent opplysning om hårdhetsgraden av vannet i vannledningen din. Dette får du vite hos vannverket eller hos kundeservice.
- Slå opp i tabellen og finn innstillingsverdien.

- Lukk døren
- Drei programvelgeren bort fra 12-stillingen og imot klokken retning ett trinn mot venstre.



- Slå på hovedbryteren og hold den trykket i min. 3 sek. Indikasjonen blinker og lampene over symbolene  og  lyser. (Verdien for hardhet er blitt innstilt fra fabrikkens på trinn 2).
- Dersom du vil forandre på denne innstillingen: Drei programvelgeren . Du kan stille inn en verdi mellom 0 og 3, alt etter vannets hardhet på det stedet der du bor. Når lampene ,  og End lyser, er den maksimale innstillingsverdien for hardhet nådd. Dersom innstillingsverdien blir øket igjen, slukkes lampene og innstillingsverdien for hardhet blir satt på trinn 9 (ingen lampe lyser).
- Slå av hovedbryteren . Den innstilte verdien er lagret i apparatet.

Vannhårdhetstabell

°dh	°FH	°Clarke	mmol/l				End
0–6	0–11	0–8	0–1,1	0			
7–16	12–29	9–20	1,2–2,9	1			
17–21	30–37	21–26	3,0–3,7	2			
22–35	38–62	27–44	3,8–6,2	3			

Fyll på spesialsalt

Påfyllingen av salt må skje umiddelbart før en oppvask. På denne måten blir saltløsningen som har rent over straks skyllet ut og det unngås at det oppstår korrosjon inne i maskinen.

- Skru av lokket på beholderen 27 .
- Før første gangs bruk må det fylles på ca. 1 liter vann i saltbeholderen.
- Fyll på så mye salt på (**ikke vanlig matsalt**) at saltbeholderen er full (max. 1,5 kg). Når du fyller på salt, fortrenger dette vannet som renner ut.

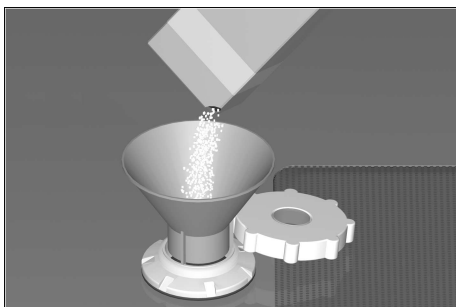

Indikasjonen for etterfylling av salt 9 i betjeningspanelet lyser fremdeles og slukkes først når den riktige saltkonsentrasjonen har dannet seg.

Ved en hardhetsinnstilling på "0" må det ikke fylles på salt fordi maskinen heller ikke bruker salt under driften. Saltindikasjonen er slått av.



Advarsel

Fyll aldri oppvaskpulver ned i beholderen for spesialsalt. Dette kan ødelegge avkalkningsanlegget.

Indikasjon for påfylling av salt

Så snart påfyllingsindikasjonen 9 lyser opp på panelet, må det fylles på ny salt umiddelbart før neste gangs vask.

Alt etter hyppigheten av vaskingen og den innstilte hardhetsgraden på maskinen, kan det vare flere måneder inntil det må fylles på nytt salt i maskinen.

Påfylling av glansmiddel

Glansmiddelet brukes for at serviset ikke skal få flekker og for at glassene ikke skal bli skadet.

Bruk et glansmiddel som er beregnet for en vanlig husholdningsmaskin.

- Åpne lokket på beholderen for glansmiddelet [30]. Trykk på markeringen (1 ↘) på lokket og løft opp lokket samtidig etter holderen (2 ↗).

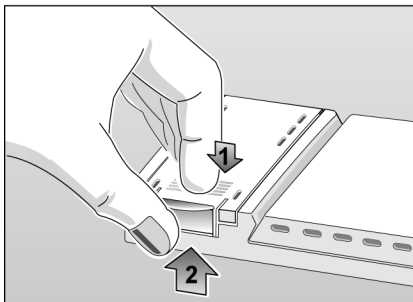

- Glansmiddelet fylles forsiktig på til det står under kanten av påfyllingsåpningen.

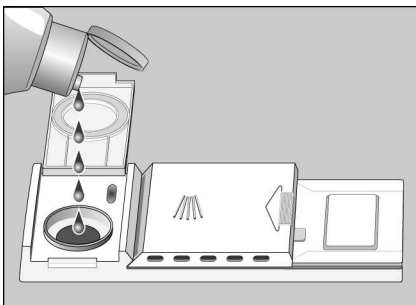

- Lukk lokket til slik at det smekker på. Glansmiddel som er rent over må fjernes med en klut slik at det ikke danner seg for mye skum ved neste oppvask.

Innstilling av mengden glansmiddel

Glansmiddelmengden er trinnløs innstillbar. Glansmiddelreguleringen er innstilt på 4 fra fabrikk.

Du må kun forandre på innstillingen av glansmiddelreguleringen dersom oppvasken får striper (drei retning –) eller dersom det blir vannflekker igjen på oppvasken (drei i retning +).

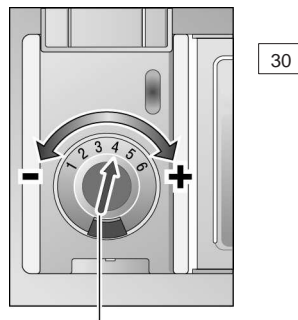

Regulering for glansmiddel

Indikasjon for etterfylling av glansmiddel

Så snart lyset for påfylling av glansmiddel lyser i panelet [8], må det fylles på mere glansmiddel.

Oppvasken

Ikke egnet er:

- Bestikk og deler som er av tre.
- Ømfintlige glass med dekor, brukskunst og gamle (antikke) ting. Dekoren på disse er ikke egnet for oppvaskmaskin.
- Deler av kunststoff som ikke tåler varmt vann.
- Gjenstander av kobber og tinn.
- Deler som er smusset til med aske, voks, smørølje eller farge.
- Materialer som suger seg full av vann, som f. eks. svamper og kluter.

Dekor som er malt på overflaten, aluminium- og sølvdeler kan få misfarging under vaskingen. Også noen glasstyper (som f. eks. krystall) kan bli blind etter flere gangers oppvask.

Anbefaling:

Kjøp kun servise som er kjennetegnet som egnet for oppvaskmaskin.

Skader på glass og oppvask

Årsaker:

- Glasstype og –produksjonsmåte.
- Kjemisk sammensetning av pulveret.
- Vanntemperatur og programmets varighet.

Anbefaling:

- Bruk glass og porselen som er godkjent for oppvaskemaskin fra fabrikken.
- Bruk vaskepulver som kjennetegnet som "skånende" for oppvasken, eventuelt må du forhøre deg hos produsenten av vaskemiddel.
- Velg helst et program som har lav temperatur og en kort programvarighet.
- For å unngå skader, må glass og bestikk tas ut av oppvaskmaskinen så snart som mulig etter programslutt.

Plassering av oppvasken

- Grovere matrester, f. eks. stykker av bein og fruktkjerner må fjernes fra oppvasken. Det er ikke nødvendig å skylle tingene under rennende vann.
- Sett inn oppvasken slik at
 - tingene står godt og ikke kan vippe,
 - alle kar står med åpningen ned,
 - deler som har hvelving eller fordypninger står på skrå, slik at vannet kan renne ut.
 - spylearmene ikke blir hindret.

Svært små gjenstander bør ikke vaskes i maskinen, da disse lett kan falle ut av kurvene.

Rydd ut serviset

For å unngå at vandråper faller fra overkurven og ned på gjenstander i underkurven, anbefales det at du først rydder ut av overkurven og deretter underkurven.

Kopper og glass

Øvre oppvaskkurv 20

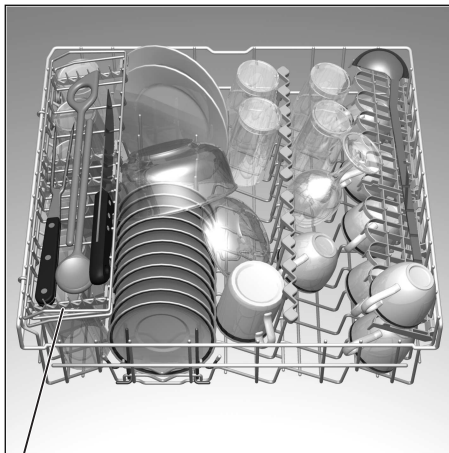

* ved noen modeller

Kjeler

Nedre oppvaskkurv 26

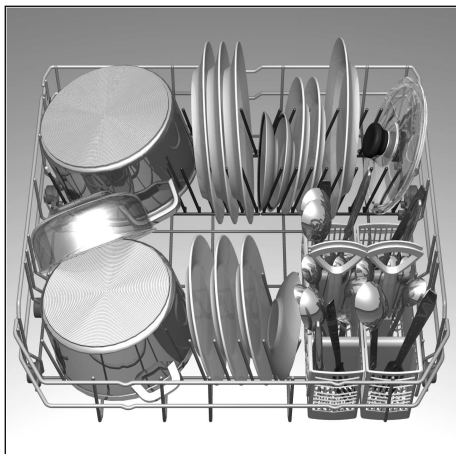

Bestikk

Bestikk skal alltid settes inn usortert med spiseplaten ned. Spylestrålen kommer dermed bedre til på de enkelte deler.

For å unngå skader, må lange, spisse deler og kniver legges hyllene (på noen modeller) eller på knivhyllen (leveres som tilbehør).

Omklaffbare pigger *

* ved noen modeller

Holderne kan klaffes om for bedre å kunne plassere kasseroller og boller.

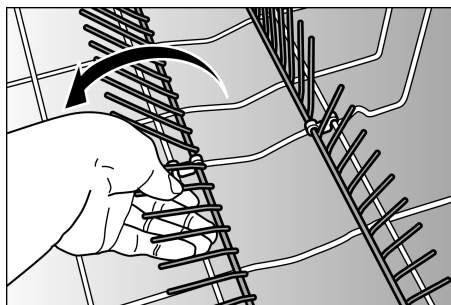

Stativ *

* ved noen modeller

La høye glass med stett hvile mot stativet
– ikke mot andre gjenstander.

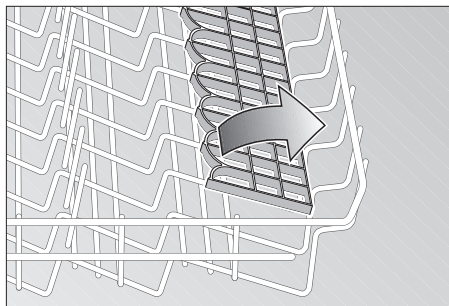

Lange deler, forskjærs- og salatbestikk, røreskjeer eller kniver finner plass på stativet, slik at de ikke er til hindring for sprutarmene. Stativet kan svinges inn- og utover alt etter ønske.

Holder for smådeler *

* på noen modeller

Her kan man legge lette plastdeler som f.eks. beger, lokk osv.

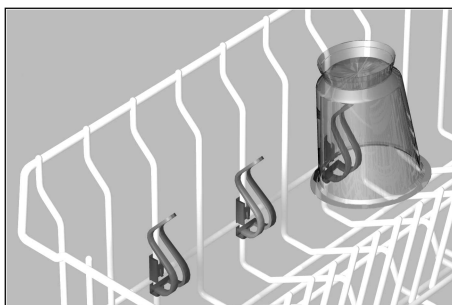

Innstilling av kurv høyden *

* kun ved noen modeller

Den øverste kurven kan innstilles i høyden alt etter behov for å få mere plass for høye ting.

- Trekk ut overkurven.
- Ta ut overkurven og heng den inn på de øvre hhv. nedre hjulene igjen.

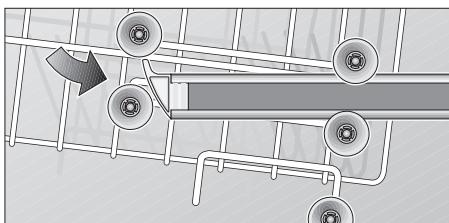
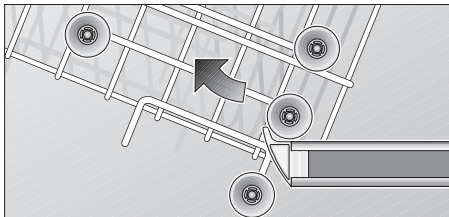

Oppvaskmiddel

Du kan bruke alle forskjellige merker av vaskemiddel for oppvaskmaskin, enten flytende eller i pulverform hhv. du kan også bruke TABS (ikke bruk vanlig oppvasksåpe for håndvask).

Ved bruk av fosfatfrie vaskemidler kan det ved hardt vann lett danne seg hvite avleiringer på oppvasken og på veggene inne i maskinen. Det hjelper å fylle på litt mere vaskemiddel.

Se etter på pakningen om vaskemiddelet er egnet for sølvtøy.

For videre spørsmål anbefaler vi at du tar kontakt med forbrukeravdelingen til produsenten av vaskemiddelet.

Vaskemiddel med doseringshjelp

Inndelingen av kammeret for vaskemiddel hjelper deg å fylle på riktig dosering.

Underste strek: 15 ml

Midterste strek: 25 ml

Fullt kammer: 40 ml

Dersom beholderen for vaskemiddel 31 ennå er lukket, så trykk på låsetappen 32 for å åpne den.

Fyll på oppvaskmiddel

- Fyll på vaskemiddel i beholderen 31.
Dosering: Se henvisningene fra produsenten på pakningen av vaskemiddelet.



Henvising

På grunn av at pulvertablettene fra de forskjellige produsentene løses opp forskjellig, kan det hende at det ved korttidsprogrammer ikke blir oppnådd et optimalt rengjøringsresultat. Et vanlig pulver er bedre for disse programmene. Ved "Intensiv" program (ved noen modeller) er det tilstrekkelig med dosering av en TAB. Ved bruk av pulver kan det også helles litt pulver på innsiden av døren.



Sporetips

Når oppvasken ikke er så veldig skitten, er det tilstrekkelig å bruke litt mindre oppvaskpulver.

- Luk pulverkammeret. Skyv på (1) lokket og trykk lett (2) slik at du tydelig hører at det smekker i.

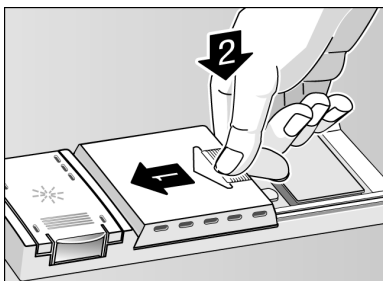

- Dersom du foretrekker vaskepulvertabletter, se etter på pakningen hvor disse plasseres best (f.eks. i bestikkurven, i pulverkammeret osv.). Pass på at lokket på pulverkammeret er lukket, også når du bruker vaskepulvertabletter.



OBS!

VIKTIG OPPLYSNING VED BRUK AV KOMBINERTE RENGJØRINGSPRODUKTER

Vær klar over følgende viktige opplysninger i forbindelse med bruk av såkalte kombinerte rengjøringsprodukter, som skal eliminere behovet for blant annet glansmiddel og salt:

- Visse produkter som inneholder glansmiddel oppnår bare optimal virkning ved bruk av visse programmer.
- På maskiner med automatikkprogrammer har slike produkter som oftest ikke den ønskede virkningen.
- Produkter som skal eliminere behovet for regeneringssalt kan bare benyttes dersom vannets hardhetsgrad ligger innenfor bestemte grenser.
- Dersom du vil benytte slik kombiprodukter, må du nøye lese bruksanvisningen til disse produktene og evt. veiledninger på forpakningen!

Hvis du er i tvil, ta kontakt med produsenten av rengjøringsmiddelet, spesielt i følgende tilfeller:

- Gjenstandene er svært våte etter programslutt.
- Det dannes kalkbelegg på vaskede deler.

Ved reklamasjoner som har direkte sammenheng med bruk av disse produktene, bortfaller alt garantiansvar fra vår side!

Programoversikt

I denne oversikten er det maks. mulige programtallet framstilt. Det tilsvarende programmet for ditt apparat finner du på betjeningspanelet.

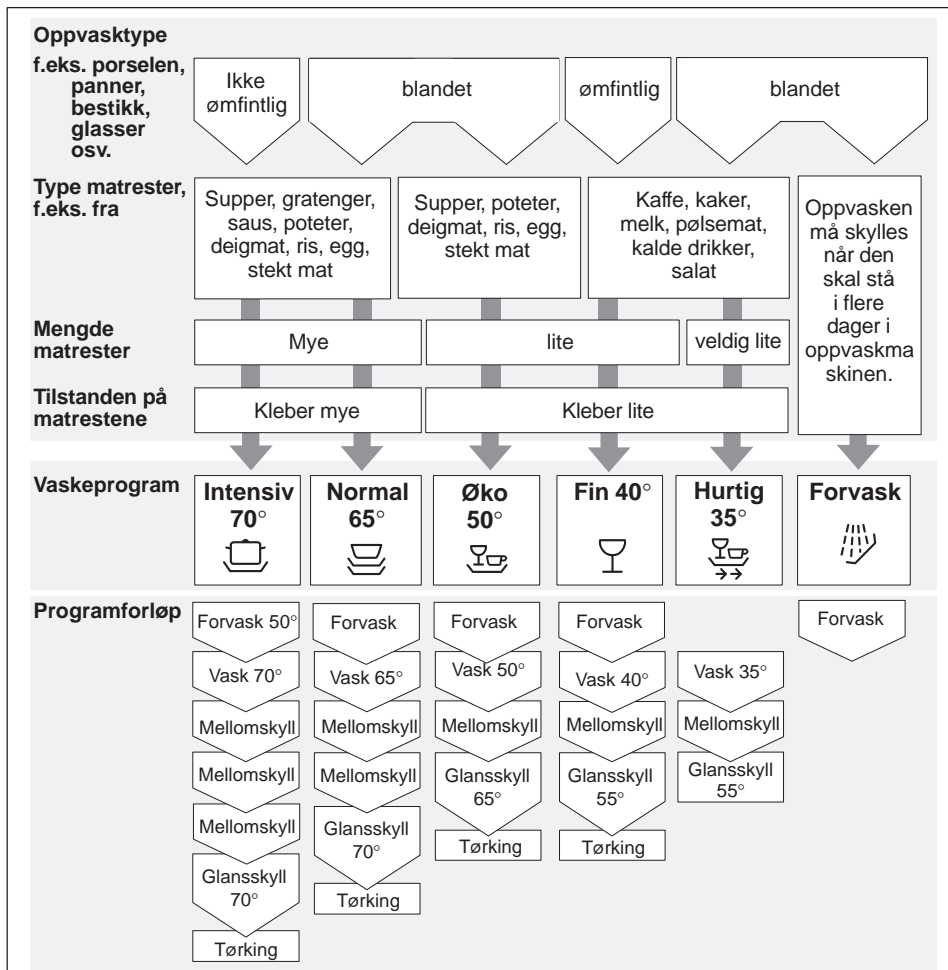

Programutvalg

Avhengig av type oppvask og mengden, hhv. også tilstanden av matrestene, kan du finne fram til det riktige programmet ved hjelp av programoversikten.

De tilhørende programdataene finner du i kortanvisningen.

Oppvask



Sparetips

Dersom maskinen ikke er full, er det ofte tilstrekkelig å velge et lavere vaskeprogram.

Programdata

Programdata (tid, energi- og vannforbruk) finnes i den korte beskrivelsen. De referer til normale omstendigheter. På grunn av:

- forskjellig mengde oppvask
- innløpstemperaturen på vannet
- trykket i vannledningen
- omgivelsestemperaturen
- nettspenningstoleransen
- og de maskinbetingete toleransene (f. eks. temperatur, vannmengde, ...)

kan det oppstå større avvik.

Vannforbruksverdiene relaterer til en innstillingsverdi for vannets hårdhet på 2.

Innkopling av maskinen

- Lukk døren.
- Åpne vannkranen helt.
- Sett programvelgeren [3] på det ønskede programmet.
- Slå på hovedbryteren [1].

Indikasjonen for programforløp [6] lyser, programforløpet starter automatisk.

Programslutt

Programmet er avsluttet når programforløps-indikasjonen [6] er slukket og programslutt-indikasjonen [7] lyser. Med programslutt blir evt. funksjonen "Vask i overkurv" (kun ved noen modeller) inaktivert.

Noen minutter etter programslutt kan du enten slå av maskinen, eller du kan starte på nytt enten med det samme eller med et annet program.

Utkopling av maskinen

Noen minutter etter programslutt:

- Slå av hovedbryteren [1].
Indikasjon for programslutt [7] slukkes.
- Skrus vannkranen igjen (bortfaller ved Aqua Stop).
Programvelgeren må ikke skrues på.
- Etter at oppvasken er avkjølt, kan den tas ut.

Når du skal rydde ut av maskinen ved programslutt, må du åpne døren helt opp og ikke bare lene den. Vanddampen som da stiger opp igjennom den smale åpningen, kan skade den ømfintlige arbeidsbenken.

Avbryte et program

- Slå av hovedbryteren [1].
- Lysindikasjonen slukkes.

Ved tilkopling av varmtvann eller når maskinen allerede har varmet opp vannet og døren er blitt åpnet, må døren først settes på sprekk i noen minutter, før den lukkes.

Ellers kan dette føre til ekspansjon og døren springer opp igjen.

- For å fortsette programmet igjen trykkes hovedbryteren.

Avbryting av program (Reset)

- Kun ved trykket hovedbryter:
Sett programvelgeren på posisjonen Reset.
- Programforløpet varer ca. 1 min.
- Hovedbryteren  slås av til slutt.

For ny start settes programvelgeren  på det ønskede programmet.

Slå på hovedbryteren . Programmet starter automatisk.

Programskift

Etter at maskinen er slått på, er en programskift mulig innen 2 minutter.

Dersom det etter at denne tiden er ute er nødvendig med et programskift, blir programavsnitt som allerede er begynt (f.eks. rengjøring) ført til ende.



Henvisning

Dersom maskinen under driften blir skilt fra strømtilførselen, f. eks. ved utkopling eller strømbrydd, blir alle innstillingene lagret. Driften blir automatisk gjenopptatt så snart strømtilførselen blir gjenopprettet.

Tilleggsfunksjoner *

* ved noen modeller kan dette innstilles via tastene for tilleggsfunksjoner .



Bløtlegging *

Tilleggsprogrammet bløtlegging startes før hovedprogrammet. I dette tilleggsprogrammet kan kokekar, f. eks. gryter, skåler osv. bløtlegges eller vaskes på forhånd. Dersom du ønsker å bløtlegge oppvasken, må du før programstart trykke tasten “Bløtlegging”. Det anbefales å fylle på ca. 5 g vaskepulver i døren.



Tidsforkortelse *

Ved å trykke på tasten “Tidsforkortelse” blir tørkefasen og vasketiden forkortet. Skylle- og tørkeeffekten blir forminskert på grunn av tidsforkortelsen.



Halv maskin*

Dersom du kun har lite oppvask (f. eks. glasser, kopper, tallerkener), kan du slå på halv maskin. Ved denne tilleggsfunksjonen blir det spart vann, energi og tid. For vaskingen heller du litt mindre vaskepulver i kammeret enn det som anbefales for en full maskin.



Extra dry*

Ved å trykke på tasten “Extra dry” får du ved alle programmene en høyere temperatur under glansskyllingen og dermed et bedre tørkeresultat. (Ta hensyn til ømfintlige ting ved høyere temperatur.)

Vedlikehold og pleie

Regelmessig kontroll og vedlikehold av maskinen hjelper til å unngå at det oppstår feil. Dette sparer tid og ergrelser.

Maskinens helhetstilstand

- Kontroller innsiden av maskinen for avleiringer av fett og kalk.

Dersom du finner avleiringer, må du:

- fylle beholderen med vaskemiddel. La maskinen gå en omgang uten oppvask med høyeste temperatur.

For rengjøring av maskinen må det kun brukes vaskemidler som er egnet spesielt for oppvaskmaskiner.

- Tørk regelmessig av dørpakningen med en fuktig klut.

For rengjøring av oppvaskmaskinen må du aldri bruke damprensere.

Produsenten er ikke ansvarlig for eventuelle følgeskader herav.

Vask av fronten på apparatet og blenden regelmessig med en fuktig klut; litt vann med oppvaskmiddel er tilstrekkelig. Unngå å bruke svamp med ru overflate eller skurende rengjøringsmidler, begge kan lage riper på overflaten.



Obs!

Bruk aldri andre rengjøringsmidler som inneholder klor! Helsefare!

Spesialsalt og glansmiddel

- Indikasjonen for etterfylling 9 og 8 kontroll. Om nødvendig må det fylles på salt og/eller glansmiddel.

Silene

Smuss som har lagt seg på silene 28 kan føre til forstoppelse.

- Etter hver vaskeomgang bør silene skylles og kontrolleres at alle gjenstander er fjernet.

- Skru silesynderen av og ta silene ut. Silene er satt sammen og kan ikke tas fra hverandre.
- Fjern grovt smuss og rengjør dem under rennende vann.

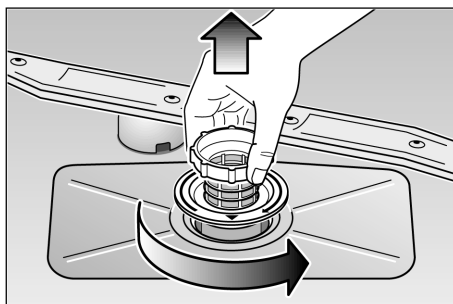

- Innsetting igjen: Sett inn silene og skru dem fast med silesynderen.

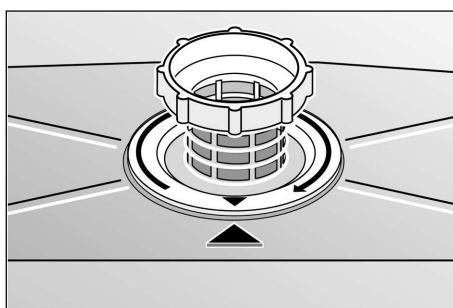
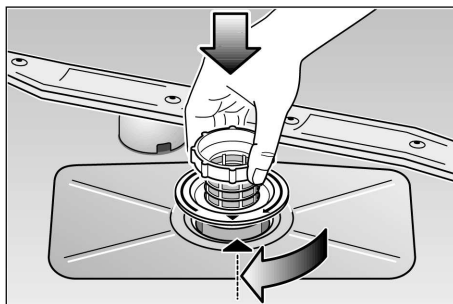

Spylearmene

Kalk og smuss fra vaskevannet kan blokkere dysene og svingningene til spylearmene [22] og [24].

- Kontroller dysene på spylearmene for forstoppelse av matrester.
- Om nødvendig tas den nedre spylearmen [24] av oppover.
- Skru av den øvre spylearmen [22].
- Rengjør spylearmene under rennende vann.
- Sett spylearmene inn igjen hhv. skru dem på igjen.

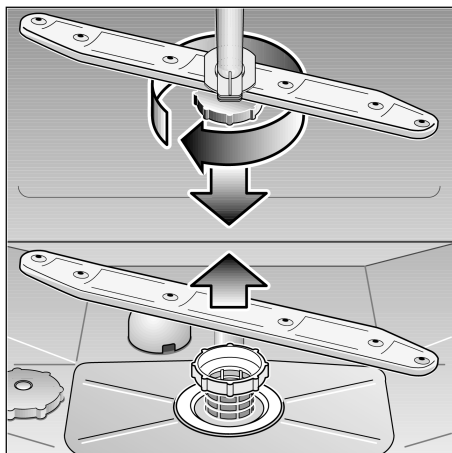

Spylearmer

Avløpspumpe *

* ved noen modeller

Grove matrester som ikke er blitt igjen i silen, kan blokkere avløpspumpen. Vaskevannet blir da ikke pumpet ut, og blir stående under silen. Dersom dette skjer:

- slå av hovedbryteren [1].
- må vannet om nødvendig øses ut,
- silene [28] må demonteres,
- dekselet må fjernes,

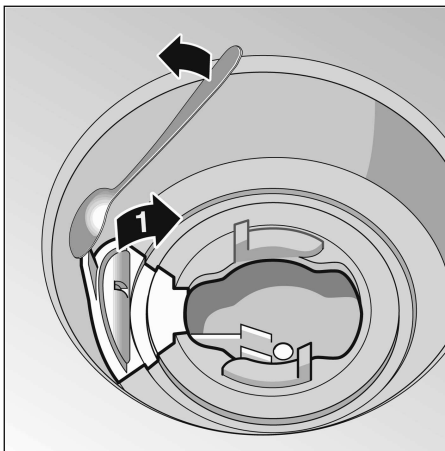

- innsiden kontrolleres for fremmedlegemer og disse må fjernes,
- dekselet settes på igjen,
- silene settes inn igjen og skrues fast.

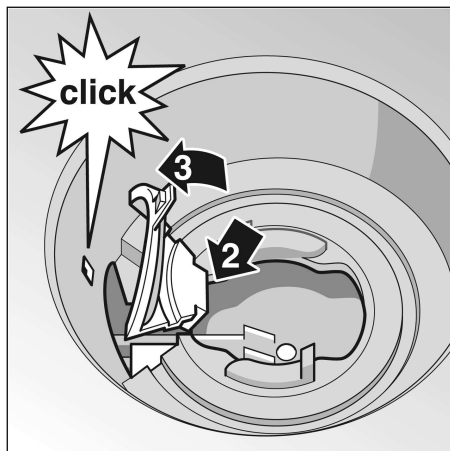

Feilsøking

Små feil som du kan rette på selv

Erfaringsmessig har det vist seg at de fleste feil som oppstår ved den daglige driften lar seg rette på, uten at du trenger å ringe til kundeservice. Dette sparer selvsagt kostnader og gjør at maskinen snart er klar til bruk igjen. Den etterfølgende oversikten skal hjelpe deg fort til å finne årsaken til feilen.

Forstyrrelser



Obs!

Tenk på: Reparasjoner må kun utføres av en fagmann. Dersom det skulle være nødvendig med utskifting av en byggedel, må det passes på at det kun blir brukt originale reservedeler. Ved ikke saksyndige reparasjoner eller bruk av ikke originale deler, kan det oppstå stor skade og fare for brukeren.

... ved innkopling

- **Maskinen starter ikke.**
 - Sikringen i huset er gått.
 - Støpselet på maskinen er ikke satt inn.
 - Døren er ikke skikkelig lukket.
 - Vannkranen er ikke åpnet.
 - Silen i slangen for vanninntak er tilstoppet.
- Slå av maskinen og trekk ut støpselet. Skru til vannkranen. Deretter rengjøres silen som befinner seg i vannslangen ved inntaket. Deretter stikkes støpselet inn igjen, vannkranen åpnes, maskinen slås på.

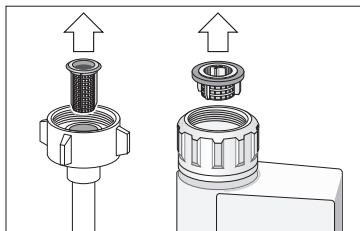

... ved apparatet

- **Nedre sprutarmen dreier seg ikke**
 - Sprutarmen er blokkert av små gjenstander eller matrester
- **Lokket på oppvaskpulveret lar seg ikke lukke**
 - Doseringskammeret er overfylt
 - Mekanismen er blokkert på grunn av fastklebte pulverrester
- **Kontrolllampene blinker etter start.**
 - Det er ikke valgt program.
- **Kontrolllampene slukker ikke etter vaskingen**
 - Hovedbryteren er fremledes på
- **Rester av pulver kleber fast i beholderen etter vaskingen**
 - Beholderen var fuktig da det ble fylt pulver i, fyll kun oppvaskpulver i beholderen når denne er tørr.
- **Indikasjon “Kontroller vanntilløpet”**
 - 5 lyser.
 - Vannkranen er lukket.
 - Vanntilførselen er avbrutt.
 - Silen i vanntilløpet er stoppet til.
 - Vannslangen har knekk.
- **Etter programslutt blir vannet stående i maskinen**
 - Avløpsslangen er tilstoppet eller er bøyet.
 - Avløppspumpen er blokkert.
 - Silene er tilstoppet.
 - Programmet er ikke ferdig ennå. Vent til programmet er ferdig.
 - Gjennomfør funksjonen “Reset”.
- **I apparatet som er beregnet for innbygging, åpner hhv. lukker døren ikke skikkelig.**
 - Det monterte dørpanelet har ikke den riktige vekten. Overhold den vekten som er angitt i den vedlagte monteringsanvisningen.
 - Feilt innstilt spenning i dørfjæren. Gjennomfør de tilsvarende skrittene (punkt 26) ifølge den vedlagte monteringsanvisningen.

... ved vaskingen

- **Uvanlig skumdannelse**
 - Det er sannsynlig vanlig oppvaskesepe i glansmiddelbeholderen.
 - Glansmiddel som havner utenfor glansmiddelbeholderen kan ved neste oppvask føre til uønsket skumdannelse. Fjern derfor spilt glansmiddel med en klut.
- **Maskinen stopper opp under vaskingen**
 - Strømtilførselen er avbrutt.
 - Vanntilførselen er avbrutt.
 - Gjennomfør funksjonen “RESET”.
- **Bankelyder under vaskingen**
 - Sprutarmen slår mot en gjenstand.
- **Klirrelyder under vaskingen**
 - Kjørlelene er ikke skikkelig plassert.
- **Slaglyder i fylleventilen**
 - Bli forårsaket dersom vannledningen er blitt forlagt. Dette har ingen innvirkning på maskinfunksjonen, og det finnes ingen mulighet å fjerne disse.

... på oppvasken

- **Det er matrester igjen på gjenstandene**
 - Gjenstandene er ikke blitt skikkelig plassert, vannstrålen kunne derfor ikke vaske av overflaten skikkelig.
 - Oppvaskkurven har vært overfylt.
 - Delene har stått for tett sammen.
 - Du har brukt for lite oppvaskpulver.
 - Du har valgt et for svakt vaskeprogram.
 - Sprutarmene har ikke kunnet bevege seg fritt, fordi gjenstanden har sperret veien.
 - Dysene på sprutarmen er tilstoppet av matrester.
 - Silene er tilstoppet.
 - Silene er ikke satt riktig inn.
 - Avløpspumpen er blokkert.
- **Kunststoffdelene blir misfarget**
 - Du har brukt for lite oppvaskpulver.
- **Det blir igjen hvite flekker på gjenstandene, glassene får et melkehvitt belegg.**
 - Du har brukt for lite oppvaskpulver.
 - Du har innstilt glansmiddelmengden for lavt.
 - Du har ikke fylt på salt selv om vannet er hårdt.
 - Avkalkningsanlegget er innstilt for lavt.
 - Lokket på saltbeholderen er ikke skrudd skikkelig til.
 - Dersom du har brukt fosfatfritt pulver, prøv med fosfatholdig pulver til sammenligning.

- **Oppvasken tørker ikke skikkelig**
 - Du har valgt et program uten tørking.
 - Glansmiddelmengden er innstilt for lavt.
 - Du har tatt gjenstandene for tidlig ut av maskinen.
- **Glassene ser matt ut**
 - Glansmiddelmengden er innstilt for lavt.
- **Te- eller leppestiftflekker er ikke fjernet helt**
 - Oppvaskpulveret har for liten blekevirkning.
 - Du har valgt en for lav vasketemperatur.
- **Det er rustflekker på bestikket**
 - Bestikket er ikke tilstrekkelig rustfritt.
 - Saltmengden i vaskevannet er for høy.
 - Lokket på saltbeholderen er ikke skrudd fast.
 - Ved fyllingen har du helt for mye salt utenfor beholderen.
- **Glassene blir melkefargete belegget lar seg ikke tørke av**
 - Du bruker et vaskepulver som ikke er egnet.
 - Glassene er ikke beregnet for oppvaskmaskin.
- **Glass og bestikk får striper, glassene får et metallisk utseende**
 - Glansmiddelmengden er for høyt innstilt.

Tilkalling av kundeservice

Dersom det ikke skulle lykkes deg å utbedre feilen, må du ringe til kundeservice. Den nærmeste kundeservice-forhandleren finner du i kundeservice-fortegnelsen. Oppgi maskinnummer (1) og FD-nummeret (2). Disse befinner seg på typeskiltet  på døren til maskinen.

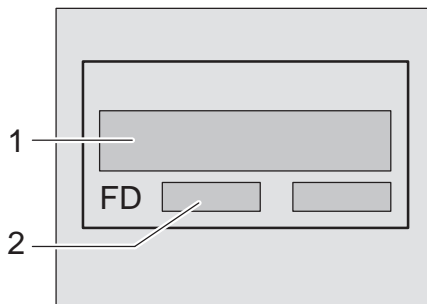

Obs!

Vær klar over at det vil påløpe kostnader ved besøk av servicetekniker på grunn av feilbetjening eller en av feilene som er beskrevet her også under garantiden.

Tips

Veiledning til sammenligningstester

Betingelsene for sammenligningstester finner du på tilleggsarket "Veiledning til sammenligningstester". Forbruksverdiene for de tilhørende programmene er å finne i kortanvisningen.

Generelt

- Underbygget- og integrerte apparater som etterpå skal brukes som frittstående, må sikres mot at de kan vippe, f. eks. ved at de skrues fast til veggen eller ved å montere dem under en gjennomgående arbeidsbenk. Denne må være skrudd fast til naboskapene.

Installasjon

For at oppvaskemaskinen skal kunne fungere skikkelig, må den tilkoples fagmessig. Data angående tilkopling og avløp såsom de elektriske tilkoplingsverdiene må tilsvare kravene som er oppført i de følgende avsnittene hhv. i monteringsanvisningen.

- Under monteringen må rekkefølgen av arbeidsskrittene følges nøye:
- Kontroll av apparatet ved leveringen
 - Plassering
 - Tilkopling til avløp
 - Tilkopling til ferskt vann
 - Elektrisk tilkopling

Levering

Oppvaskmaskinen er blitt grundig kontrollert på fabrikken at den fungerer skikkelig. Det kan derfor være at det er noen vannflekker igjen i maskinen. Disse forsvinner etter første gangs bruk.

Plassering

De nødvendige målene for oppstilling av maskinen finnes i monteringsanvisningen. Maskinen må settes vannrett opp med hjelp av føttene som kan innstilles. Pass på at den står sikkert. Ved maskiner som skal plasseres under en arbeidsbenk, innstilles føttene slik at maskinen kun lett støter mot arbeidsbenken.

Tilkopling til avløp

De nødvendige arbeidsskrittene finnes i monteringsanvisningen, om nødvendig må det monteres en sifong med avløpsstuss. Avløpsslangen tilkoples sifongen med hjelp av de vedlagte delene. Pass på at avløpsslangen ikke knekkes, blir flatklemt eller slynger seg. (Pass på at ikke noe lokk hindrer vannet i å renne ut).

Tilkopling til ferskt vann

Tilkoplingen til vannledningen foretas i henhold til monteringsanvisningen og med hjelp av de vedlagte delene. Pass på at tilkoplingen ikke knekkes, blir flatklemt eller slynger seg.

Når apparatet blir skiftet ut, må det alltid brukes en ny vannslange for vanntilløpet fra vannforsyningen, en gammel slange må ikke brukes igjen.

Vanntrykk:

minst 0,05 MPa (0,5 bar) maksimalt 1 MPa (10 bar). Ved høyere vanntrykk: må det tilkoples en trykkreduksjonsventil.

Tilløpsmengde:

minimalt 10 liter/minutt

Vanntemperatur:

helst kalt vann; ved varmt vann maks. temperatur 60 °C.

Elektrisk tilkobling

Maskinen må kun tilkobles 230 V spenning via en forskriftsmessig installert jordet stikkontakt.

For nødvendig sikring, se typeskilt .

Stikkkontakten må stå i nærheten av oppvaskmaskinen og være fritt tilgjengelig. Forandringer på tilkoblingen må kun gjøres av en autorisert fagmann.

Ved bruk av feilstrømbryter, må det kun brukes en type som er merket med tegnet

. Kun denne feilstrømbryteren kan garantere at de gyldige forskrifter oppfylles.

Demontering

Også her er rekkefølgen av arbeidene viktig: Slå først av maskinen, trekk ut kontakten.

Steng vanntilførselen og koble fra vannslangen.

Løsne festeskruen under benkeplaten.

Demontér sokkelplaten dersom dette finnes. Trekk frem maskinen og ta hensyn til slangen.

Transport

Tøm oppvaskmaskinen. Løse deler må sikres. Maskinen må kun transporteres i stående stilling.

- Dersom ikke maskinen blir transportert stående, kan restvannet renne ned i maskinstyringen og dette kan føre til feil i programforløpet.

Frostsikkerhet

Monteres maskinen i et rom der det er fare for frost (f.eks. i et feriehus) må maskinen påfylles salt 5 vaskeommganger før avstenging. Ved avstenging skal aquastoppen skrues av vannkranen og henges med åpningen nedover.

Avskaffing

Tips om skroting

Gamle apparater er ikke verdiløst avfall. Dersom de blir skrotet på miljøvennlig måte, kan det gjenvinnes verdifulle råstoffer.

Når maskinen skal tas ut av bruk, trekkes først støpselet ut. Skjær over kabelen og fjern den sammen med støpselet. Dørlåsen og barnesikringen (dersom denne finnes på apparatet) må ødelegges. Du forhindrer dermed at lekende barn blir innesperret og blir utsatt for livsfare.

Det nye apparatet blir beskyttet med emballasje under transporten. Alle brukte materialene er miljøvennlige og kan brukes igjen. Emballasjen bør også kvittes med på en miljøvennlig måte.

Alle kunststoffdelene i apparatet er kjennetegnet med de internasjonalt normerte forkortelsene (f. eks. >PS< Polystyrol).

Dermed kan man på avfallsdeponiet skille ut rene kunststoffavfall og dette muliggjør en miljøbevisst resirkulering.

Faghandelen eller kommunen på stedet der du bor informerer gjerne om hvordan du best mulig kan skrote apparatet.

Kast av emballasje

- Emballasjen må kastes på en forskriftsmessig måte. Emballasjen og delene i denne må ikke overlates til lekende barn. Det er fare for kvelning på grunn av de sammenleggbare kartongene.
 - Bølgepappen består overveiende av gammelt papir.
 - Styropordelene er skummet og er FCKW frie.
 - Polyetylen folien (PE) består delvis av sekundært råstoff.
 - Trerammene (dersom det er noen) er av trerester og er ikke behandlet.
 - Emballasjebåndene (dersom det er noen) består av Polypropylen (PP).

Skroting av gammelt apparat

- Apparater som skal kastes må gjøres ubrukelige for å forhindre uhell.
- Transporter apparatet og kast det på et spesialdeponi.

no



Advarsel

Det er fare for at barn kan bli innestengt i apparatet (fare for kvelning) eller kan komme i andre faresituasjoner.

Derfor: Trekk ut støpselet, skjær over strømkabelen og kast den. Ødelegg låsen, slik at døren ikke kan lukkes igjen.

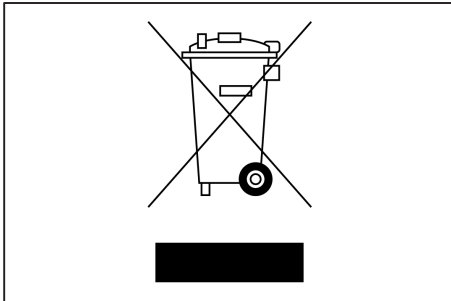

Dette apparatet er klassifisert i henhold til det europeiske direktivet 2002/96/EF om avhending av elektrisk- og elektronisk utstyr (waste electrical and electronic equipment – WEEE).

Direktivet angir rammene for innlevering og gjenvinning av innbytteprodukter.

Barnesikring *

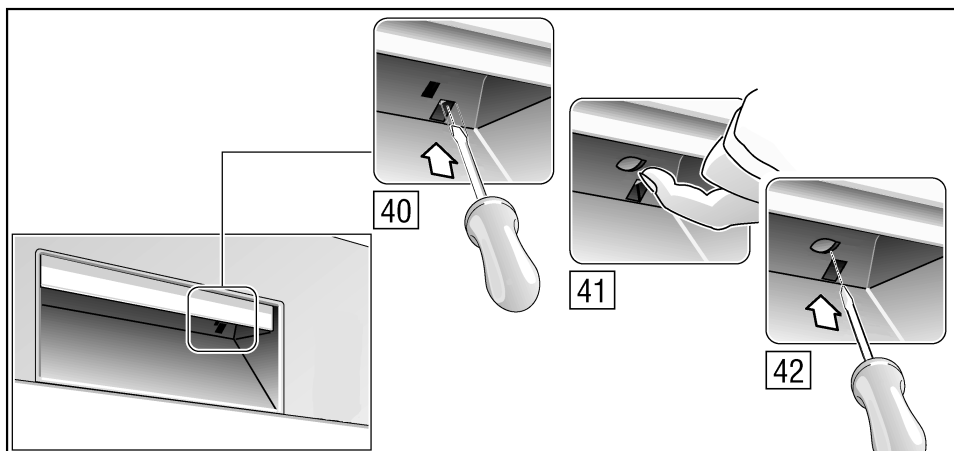

- 40 Slå på barnesikringen
- 41 Åpning av døren med påsatt barnesikring
- 42 Utkopling av barnesikringen

Når døren er åpen, gir barnesikringen ingen beskyttelse.

Spylehode for stekeplater *

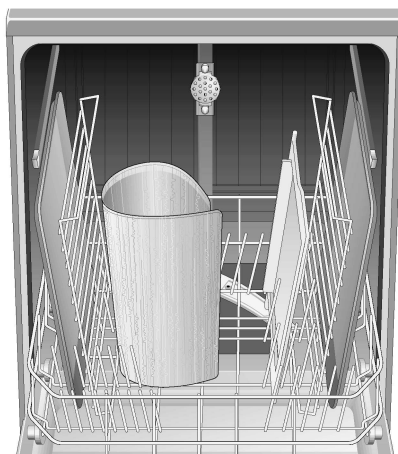

Store brett eller rister og tallerkener som har en diameter på mer enn 30 cm (gourmettallerken, pastatallerken, kuverttallerkener, kan rengjøres med hjelp av dette dusjehodet.

Ta ut den øvre kurven og sett inn spylehodet som vist på tegningen.

For at spylestrålen skal kunne komme til på alle deler, må platene plasseres som vist på bildet (maks. 4 plater og 2 rister).

Oppvaskmaskinen må alltid brukes med påsatt overkurv og spylehode for stekeplate!

* ved noen modeller

AQUA–STOP garanti

(gjelder kun maskiner med Aqua Stop)

I tillegg i till NEL's leveringsbetingelser og og vår egne garantibetingelser erstatter vi utover dette etter følgende betingelser:

1. Skulle det som følge av en feil ved vårt Aqua Stop system, oppstå vannskader hos en privat forbruker, erstatter vi skadene.
2. Denne ansvarsgarantien gjelder i apparatets livstid
3. Forutsetning for et garantikrav er at apparatet med Aqua Stop er faglig korrekt installert og tilkopleet i.h.h.t. vår monteringsanvisning. Dette inkluderer også ved bruk av faglig korrekt montert Aqua Stop forlengelse (originaltilbehør). Vår garanti omfatter ikke defekte vannrør eller armaturer som leder inn til Aqua Stop –tilkoplingen.
4. Apparater med Aqua Stop bør prinsipielt ikke holdes under oppsikt mens de er i bruk, heller ikke er det nødvendig å stenge vannkranen etter bruk. Kun ved lengre fravær, for eksempel ved flere,ukers ferie, er det nødvendig å stenge vannkranen.

Robert Bosch Hausgeräte GmbH
Carl–Wery–Straße 34
81739 München

For direkte kontakt bør du bruke telefonnummeret hhv. faxnummeret som finnes i fortegnelsen over kundeservice.

Bosch Info–Team:
DE Tel. 0180 / 5 30 40 50 (EUR 0,12/Min. DTAG)
AT Tel. 0660 / 59 95

Internet:
<http://www.bosch–hausgeraete.de>

9000 231 751 no (8612)
600o