



ES Instrucciones de uso



BOSCH

Contenido

Qué hay que tener en cuenta	5
Antes del montaje	5
Indicaciones de seguridad	6
Causas de los daños	7
Su nuevo horno	8
El panel de mando	8
Mando de funciones	8
Mando de temperatura	9
Mandos giratorios escamoteables (según modelos)	9
Teclas de manejo y panel indicador	10
Tipos de calentamiento	10
El carrito del horno y sus accesorios	12
Ventilador	13
Antes del primer uso	13
Calentar el horno	14
Limpieza previa de los accesorios	14
Programar el horno	14
Desconexión manual del horno	14
El horno se desconecta automáticamente	15
Reloj avisador	16
Así se programa	17
Ajustes básicos	18
Modificar los ajustes básicos	18
Cuidados y limpieza	19
Parte externa del aparato	19
Horno	20

Contenido

Función Clean	22
Limpieza de los cristales	23
Junta	23
Accesorios	24
¿Qué hacer en caso de avería?	24
Cambiar la lámpara de iluminación del horno	24
Servicio de Asistencia Técnica	25
Embalaje y aparatos usados	26
Tablas y sugerencias	26
Pasteles y repostería	26
Sugerencias y consejos prácticos para el horneado	30
Carne, aves, pescado	31
Consejos prácticos para el asado convencional y el asado al grill	35
Gratinados, soufflés, tostadas	36
Descongelar	36
Desecar	37
Cocción de mermeladas	38
Consejos prácticos para el ahorro de energía	40
Acrilamida en los alimentos	40
¿Qué se puede hacer?	41
Comidas normalizadas	42

Qué hay que tener en cuenta

Leer detenidamente las instrucciones de uso. Sólo entonces podrá manejar correctamente su aparato.

Conservar las instrucciones de uso y de montaje. En caso de entregar el aparato a otra persona, adjuntar las instrucciones.

Estas instrucciones de uso son válidas tanto para hornos independientes como polivalentes. Si su horno es polivalente lea las instrucciones de uso de la placa para el manejo de los mandos de la misma.

Antes del montaje

Daños por el transporte

Comprobar el aparato tras sacarlo del embalaje. En caso de daños por transporte no conectar el aparato.

Conexión eléctrica

Sólo un técnico especialista autorizado puede conectar su aparato. En caso de daños por una conexión errónea no se disfrutará del derecho de garantía.

Antes de utilizar por primera vez su aparato, debe asegurarse de que la instalación eléctrica de su casa tiene toma de tierra y reúne todas las condiciones de seguridad vigentes. El montaje y conexión de su aparato debe ser realizado por un técnico autorizado. El uso de este aparato sin la conexión de tierra o con una instalación incorrecta puede causar, aunque en circunstancias muy poco probables, daños serios (lesiones personales y muerte por electrocución). El fabricante no se hace responsable del funcionamiento inadecuado y de los posibles daños motivados por instalaciones eléctricas no adecuadas.

Indicaciones de seguridad

Horno caliente

Este aparato es de uso exclusivamente doméstico. Utilizar el horno únicamente para preparar alimentos.

Abrir con cuidado la puerta del horno. Puede salir vapor caliente.

No tocar nunca las superficies interiores del horno ni los elementos calefactores. ¡Peligro de quemaduras! Es fundamental que los niños no se acerquen al aparato.

No guardar nunca objetos inflamables dentro del horno. ¡Peligro de incendio!

No aprisionar nunca los cables de conexión de los aparatos eléctricos en la puerta caliente del horno. El aislamiento del cable puede derretirse. ¡Peligro de cortocircuito!

Reparaciones

Las reparaciones inadecuadas son peligrosas. ¡Peligro de descarga eléctrica!

Sólo un técnico instruido por nosotros está autorizado a realizar las reparaciones.

Si el aparato se ha averiado, desconectar de la red eléctrica.

Llamar al Servicio de Asistencia Técnica.

Causas de los daños

Bandeja de horno o papel de aluminio en la base del horno

No introducir bandejas en la base del horno. No cubrirla con papel de aluminio. Esto produciría acumulación térmica. Los tiempos de cocción y de asado ya no coinciden y el esmalte se deteriora.

Agua en el horno

No verter nunca agua en el horno caliente. Se puede dañar el esmalte.

Jugo de frutas

No llenar demasiado la bandeja para preparar un pastel de frutas jugoso. El jugo de frutas que gotea de la bandeja produce manchas que no se pueden eliminar.

Apertura del carrito

Al cocinar, dentro del horno se genera gran cantidad de vapor, cuando abra la puerta del horno para sacar los alimentos tenga cuidado porque el vapor está muy caliente y puede quemar. Se recomienda que abra la puerta y espere unos segundos a manipular las bandejas, para que el vapor salga del interior del horno.

Enfriamiento con la puerta del horno abierta

Dejar enfriar el horno sólo cuando esté cerrado. No aprisionar nada en la puerta del horno. Incluso si sólo se abre un poquito la puerta del horno, podrían dañarse con el tiempo los frontales de los muebles limítrofes.

Junta del horno muy sucia

Si la junta del horno está muy sucia, la puerta no cerrará bien cuando el horno esté en funcionamiento. Los frontales de los muebles limítrofes pueden dañarse. Mantener limpia la junta del horno.

Carrito del horno como superficie de apoyo

No subirse ni sentarse en el carrito del horno cuando esté abierto.

Su nuevo horno

Aquí podrá conocer su nuevo aparato. Le explicaremos el panel de mando con los interruptores, las teclas de manejo y el panel indicador. Recibirá información sobre los tipos de calentamiento y los accesorios suministrados.

El panel de mando

Diferencias en los detalles en función del modelo del aparato.

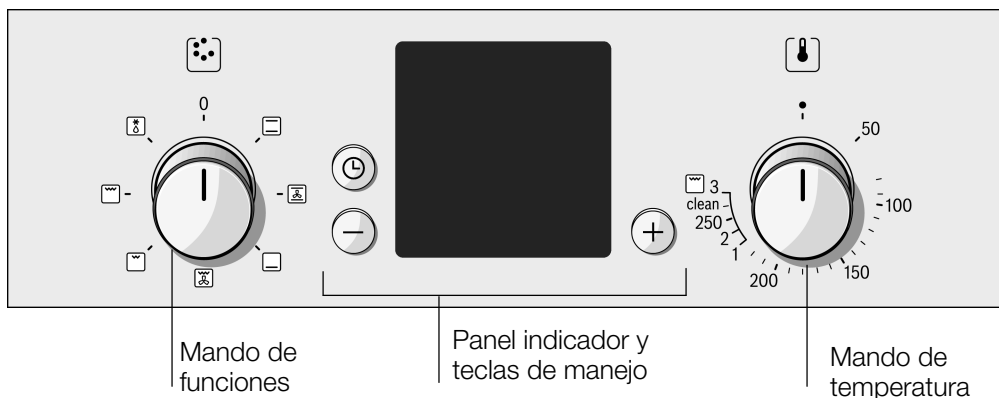

Mando de funciones

Ajustar el tipo de calentamiento del horno mediante el mando de funciones.

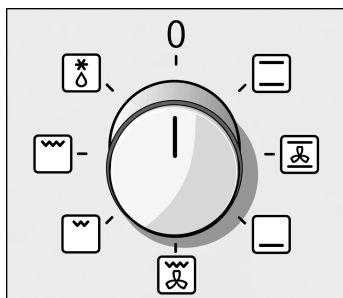

Posiciones

	Calor superior e inferior
	Aire caliente
	Calor inferior
	Grill de infrarrojos con aire caliente
	Grill variable de pequeña superficie
	Grill variable de amplia superficie
	Descongelar

Al ajustar el mando de funciones, la luz interior del horno se conecta.

Mando de temperatura

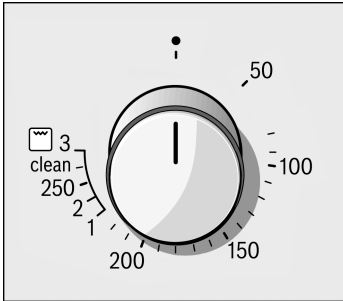

Con el mando de temperatura se puede ajustar la temperatura o el nivel del grill.

Temperatura

50-270	Márgenes de temperatura en °C
--------	-------------------------------

Grill

1	Grill flojo
2	Grill medio
3	Grill potente

clean	Función de limpieza
-------	---------------------

Niveles del grill



Para asar con grill variable, debe ajustar el nivel del grill con el mando de temperatura.

Al utilizar el grill, en tiempos de cocción superiores a 15 minutos, ajustar el mando de temperatura a grill flojo.

Mandos giratorios escamoteables (según modelos)

Los mandos giratorios son escamoteables. Para enclavar y desenclavar, presionar el mando giratorio.

El mando de funciones se puede girar a la derecha o a la izquierda, el mando de temperatura sólo a la derecha.

Teclas de manejo y panel indicador

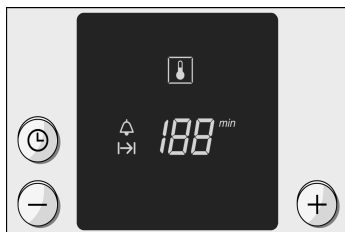

Tecla de reloj ⌚	Para ajustar el reloj avisador 🔔 y la duración del horno ⏪⏩.
Tecla menos -	Para disminuir los valores de ajuste.
Tecla más +	Para aumentar los valores de ajuste.

En el panel indicador se pueden leer los valores ajustados.

Tipos de calentamiento

El horno dispone de diferentes tipos de calentamiento. De este modo se puede seleccionar en cada momento la forma de preparación más idónea para el alimento.

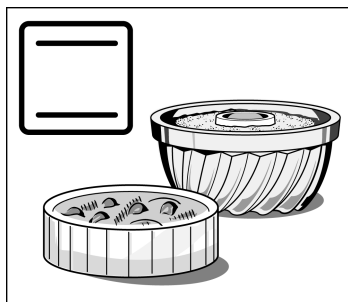

Calor superior e inferior

El calor llega de arriba y de abajo tanto a la repostería, como a los asados.

Con este tipo de calentamiento, obtendrá un mejor resultado al cocinar pasteles de masa batida en moldes y gratinados. También resulta apropiado para el asado de piezas de menor tamaño de carne de vaca, ternera y caza.

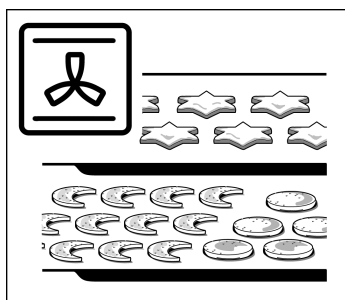

Aire caliente

Un ventilador en la pared posterior distribuye el calor de forma uniforme por el horno.

Con el aire caliente se pueden hornear al mismo tiempo pasteles y pizzas a dos niveles.

Al cocinar a dos niveles poner siempre la bandeja de aluminio en el nivel inferior. Puede adquirir bandejas adicionales en un comercio especializado.

Las temperaturas de horno requeridas son inferiores a las del calor superior e inferior.

El aire caliente es la opción más apropiada para desecar.

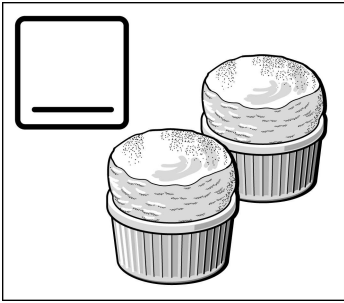

Calor inferior

El calor inferior le permite calentar o dorar los platos por debajo. También es apropiado para preparar mermeladas.

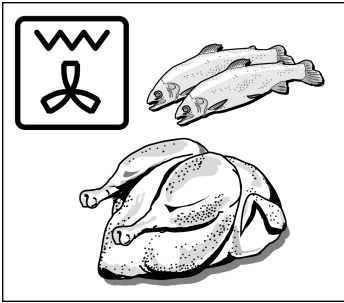

Grill de infrarrojos con aire caliente

La resistencia del grill y el ventilador se conectan y desconectan alternadamente. Durante los intervalos de reposo de la resistencia, el ventilador hace circular en torno a los alimentos el calor emitido por el grill. De este modo, los asados de carne adquieren un atractivo color dorado en toda su superficie.

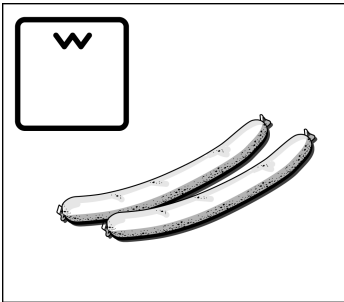

Grill variable de pequeña superficie

Esta función calienta la parte central de la resistencia del grill. Este tipo de calentamiento está indicado para cantidades pequeñas. De este modo se ahorra energía. Colocar los alimentos en la parte central de la parrilla.

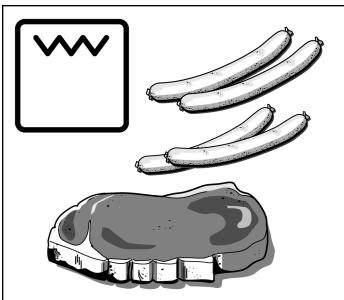

Grill variable de amplia superficie

Se calienta toda la superficie de debajo de la resistencia del grill. Se pueden asar al grill varios bistecs, salchichas, pescados o hacer tostadas.

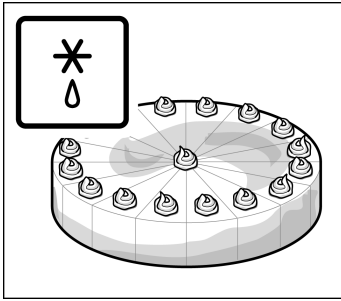

Descongelar

Un ventilador situado en la pared posterior del horno distribuye el aire en torno a los alimentos congelados. La carne congelada, las aves, el pan y los pasteles se descongelan uniformemente.

El carrito del horno y sus accesorios

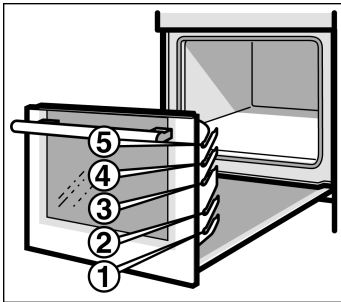

Los accesorios pueden colocarse a 5 niveles diferentes.

Los accesorios se colocan en los ganchos situados a la derecha e izquierda.

Cuando coloque los accesorios asegúrese de que han quedado bien anclados en los ganchos antes de soltarlos, en caso contrario pueden caerse.

Accesorios

Los accesorios se pueden comprar en el Servicio de Asistencia Técnica o en comercios especializados.

Su horno puede disponer de algunos de los siguientes accesorios:

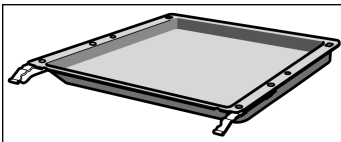

Bandeja esmaltada

Para pasteles jugosos, pastas, platos congelados y grandes piezas de asado. También se puede usar como bandeja para recoger la grasa en caso de asar directamente sobre la parrilla.

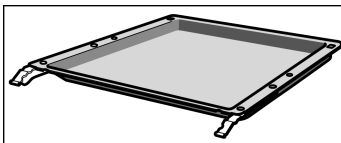

Bandeja de aluminio

Para pasteles y galletas.

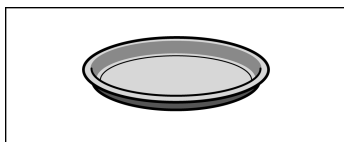

Bandeja para pizza

apropiada para p. ej. pizzas, productos ultracongelados y pasteles grandes y redondos. Se puede utilizar la bandeja para pizzas en lugar de la bandeja esmaltada. Colocar la bandeja sobre la parrilla.

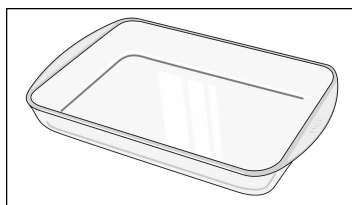

Cazuela de vidrio

Para todo tipo de asados de carne o de pescado.

Utilizar siempre en combinación con la parrilla.

Colocar la cazuela de vidrio en la parte central de la parrilla para conseguir un asado homogéneo.

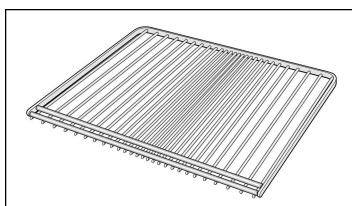

Parrilla

Para recipientes, moldes de pasteles, asados, piezas de parrilla y platos congelados.

Ventilador

El horno está dotado de un ventilador de enfriamiento. Éste se conecta y desconecta en caso de necesidad. El aire caliente se escapa por la parte superior de la puerta.

Antes del primer uso

En este capítulo se informa de todo lo que hay que hacer antes de cocinar por primera vez.

Calentar el horno y limpiar los accesorios. Leer las indicaciones de seguridad en el capítulo “Qué hay que tener en cuenta”.

En primer lugar comprobar si la indicación visual en la cocina parpadea el símbolo **I→I**.

Si en la indicación visual parpadea el símbolo I→I

Pulsar la tecla de reloj **⌚**. La indicación está ahora oscura. El horno está listo para funcionar.

Calentar el horno

Proceder de la siguiente forma

Para eliminar el olor a nuevo, calentar el horno vacío y cerrado.

1. Colocar el mando de funciones en .
2. Programar 240 °C con el mando de temperatura. Tras 60 minutos, desconectar el mando de funciones.

Limpieza previa de los accesorios

Antes de utilizar los accesorios, limpiarlos con agua, un poco de jabón y una bayeta.

Programar el horno

Desconectar el horno manualmente

Hay dos posibilidades para programar el horno.

Cuando el plato esté listo, desconectar el horno.

El horno se desconecta automáticamente

Se podrá salir de la cocina durante un período prolongado de tiempo.

Tablas y sugerencias

En el capítulo “Tablas y sugerencias” se pueden encontrar los ajustes adecuados para muchos platos.

Desconexión manual del horno

Ejemplo: Calor superior e inferior , 190 °C

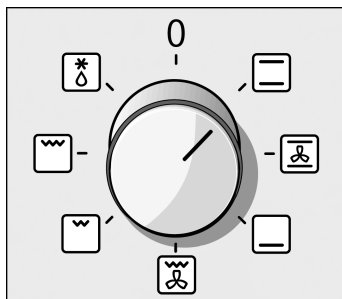

1. Seleccionar con el mando de funciones el tipo de calentamiento deseado.

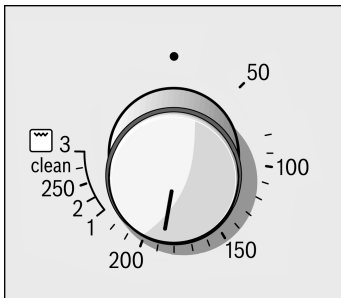

2. Ajustar la temperatura o el nivel del grill con el mando de temperatura.

Cuando el plato esté listo

Desconectar el mando de funciones.

Modificación de los ajustes

Es posible modificar la temperatura o el nivel del grill en cualquier momento.

El horno se desconecta automáticamente

Ajuste tal como se describe en los puntos 1 y 2. Introduzca ahora el tiempo de cocción (duración) para su plato.

Ejemplo: Duración
45 minutos

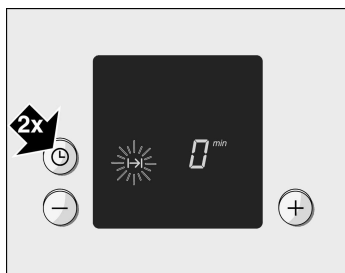

3. Pulsar dos veces la tecla de reloj . El símbolo duración parpadea.

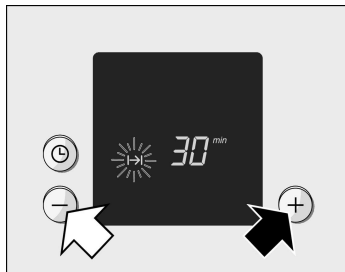

4. Pulsar la tecla + ó la tecla -. Aparece un valor propuesto. Tecla + valor propuesto = 30 minutos. Tecla - valor propuesto= 10 minutos.

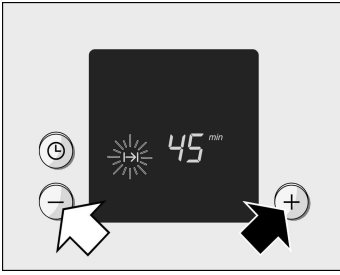

5. Ajustar la duración con la tecla + ó la tecla -.

Tras unos segundos, se pone en marcha el horno. El símbolo duración I→I se ilumina en el panel indicador.

El tiempo ha transcurrido

Suena una señal. El horno se desconecta.

Pulsar dos veces la tecla  y desconectar el mando de funciones.

Cancelar el ajuste

Pulsar dos veces la tecla de reloj . Pulsar la tecla - hasta que la indicación esté a cero. Desconectar el mando de funciones.

Nota

Mientras el símbolo esté parpadeando es posible efectuar modificaciones. Si el símbolo se ilumina, se ha aplicado el ajuste. Es posible cambiar el tiempo de espera hasta que se aplica el ajuste. Para ello consultar el apartado "Ajustes básicos".

Reloj avisador

Se puede utilizar el reloj del horno como un reloj avisador de cocina. Funciona de manera independiente del horno.

El reloj avisador tiene una señal especial. Así podrá diferenciar si ha transcurrido el tiempo del reloj avisador o la duración del tiempo de cocción del horno.

Así se programa

Ejemplo: 20 min.

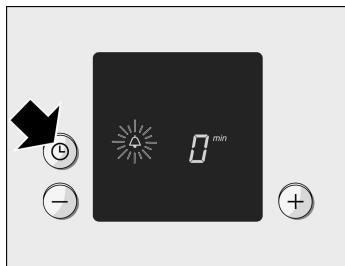

1. Pulsar la tecla de reloj .
El símbolo del reloj avisador parpadea.

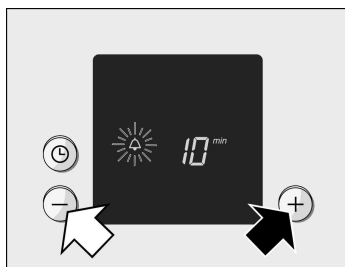

2. Pulsar la tecla + ó la tecla -.
Aparece un valor propuesto.
Tecla + valor propuesto = 10 minutos.
Tecla - valor propuesto= 5 minutos.

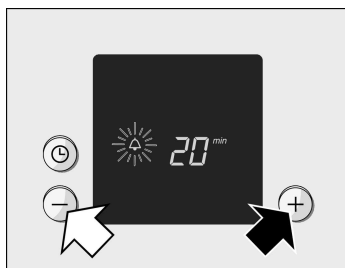

3. Ajustar el tiempo del reloj con la tecla + ó la tecla -.

Tras unos segundos, se pone en marcha el reloj avisador. El símbolo se ilumina en el panel indicador. El tiempo transcurre de manera visible.

El tiempo ha transcurrido

Suena una señal. Pulsar la tecla de reloj . El símbolo se apaga.

Modificar el tiempo del reloj avisador

Pulsar la tecla de reloj . Ajustar el tiempo con la tecla + ó la tecla -.

Borrar el ajuste

Pulsar la tecla de reloj . Pulsar la tecla - hasta que la indicación esté a cero.

El tiempo del reloj avisador y la duración transcurren simultáneamente

Los dos símbolos se iluminan. El tiempo del reloj avisador transcurre de manera visible en el panel indicador.

Consultar la duración $\text{I} \rightarrow \text{I}$ restante: Pulsar dos veces la tecla de reloj ⌚ . En el panel indicador aparece durante unos segundos la duración.

Ajustes básicos

El horno tiene diferentes ajustes básicos. Es posible modificar el ajuste básico para la duración de la señal y el tiempo de aplicación de los ajustes.

Ajuste básico	Función	Modificar en
Duración de la señal Z = aprox. 2 min	Señal una vez transcurrida una duración o el tiempo del reloj avisador	Duración de la señal ! = aprox. 10 s Z = aprox. 5 min
Tiempo de aplicación Z = medio	Tiempo de espera hasta que se aplican los ajustes	Tiempo de aplicación ! = corto Z = largo

Modificar los ajustes básicos

Ejemplo: Modificar la duración de la señal a 10 segundos

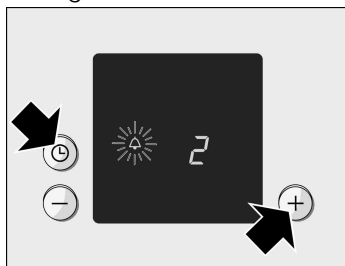

1. Pulsar simultáneamente la tecla de reloj ⌚ y la tecla + hasta que aparezca un Z en el panel indicador. Esto es el ajuste básico para la duración de la señal.

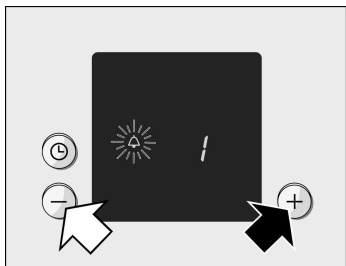

2. Modificar el ajuste básico con la tecla + ó la tecla -.

3. Confirmar con la tecla de reloj ⌚.
En el panel indicador aparece un **z** para el ajuste básico del tiempo de aplicación.

Modificar el ajuste básico como se indica en el punto 2 y pulsar la tecla de reloj ⌚.

Confirmar el ajuste básico que no se desea modificar con la tecla de reloj ⌚.

Es posible volver a modificar los ajustes en cualquier momento.

Modificar sólo un ajuste básico

Corrección

Cuidados y limpieza

No utilizar limpiadores de alta presión ni máquinas de vapor.

Parte externa del aparato

Limpiar el aparato con agua y un poco de lavavajillas. Secarlo con un paño suave.

Los productos corrosivos y abrasivos no son apropiados. Cuando un producto de este tipo entra en contacto con el frontal, debe limpiarlo inmediatamente con agua.

Es posible que aparezcan diferentes tonalidades en el frontal del aparato debido a diferentes materiales como vidrio, plástico o metal.

Aparatos con frontal de acero inoxidable

Eliminar siempre de manera inmediata las manchas de cal, grasa, almidón y clara de huevo. Debajo de estas manchas puede formarse corrosión.

Utilizar agentes conservantes para acero inoxidable. Observar las indicaciones del fabricante. Probar el producto en áreas pequeñas antes de aplicarlo a toda la superficie.

Horno

No utilizar estropajos ni esponjas duras. El limpiahornos sólo debe utilizarse en las superficies del horno esmaltadas.

Para facilitar la limpieza del horno

es posible conectar la lámpara y extraer el carro móvil del horno.

Conectar la lámpara del horno

Situar el selector de funciones en . El mando de temperatura debe permanecer en la posición 0.

Cómo extraer el carro móvil del horno

Extraer el carro móvil del horno hasta que haga tope, levantarlo ligeramente, sacarlo y depositarlo con precaución en una superficie.

Abatir el calentador del grill

Para poder limpiar mejor el horno, abatir el calentador del grill.



Atención, el horno debe estar frío.
¡Peligro de quemaduras!

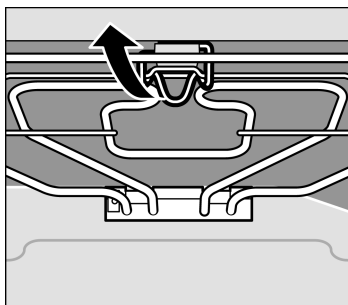

Tirar hacia delante del asa del grill abatible y presionar hacia arriba hasta que encaje de forma audible. Para ello, sujetar el calentador del grill y abatir.

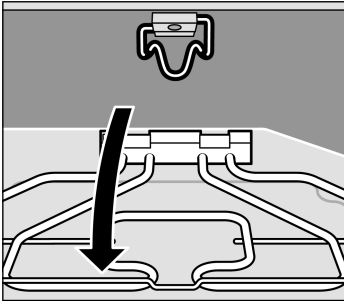

Después de limpiar:

Girar de nuevo hacia arriba el calentador del grill.
Presionar el asa hacia abajo y encajar el calentador del grill.

Limpiar las superficies catalíticas del horno

La placa posterior y las placas laterales del horno están recubiertas con esmalte autolimpiante. Se limpian por sí solas mientras el horno está en funcionamiento. Puede suceder que las salpicaduras más grandes no desaparezcan al menos hasta que el horno se haya puesto en funcionamiento varias veces.

No limpiar nunca las superficies autolimpiantes con limpiahornos.

Cuando las superficies autolimpiantes no se limpien suficientemente por sí mismas, pueden regenerarse con la función Clean.

Una ligera decoloración del esmalte no tiene repercusiones sobre la autolimpieza.

Limpieza de la base del horno

Utilizar agua caliente con un poco de jabón o una solución de agua y vinagre.

Para una limpieza a fondo, se recomienda el uso de limpiadores específicos para hornos. Utilizar los limpiadores específicos para hornos sólo con el horno frío.

No aplicar nunca el producto sobre la placa posterior autolimpiante.

Nota:

El esmalte se cuece a una temperatura muy elevada. Por eso pueden aparecer pequeñas diferencias de color. Este fenómeno es normal y no tiene ninguna repercusión en el funcionamiento del horno. Estas alteraciones en el color no deben tratarse con estropajos ni agentes abrasivos.

Los bordes de las bandejas finas no pueden esmaltarse por completo. Por esta razón pueden resultar bastos al tacto. La protección anticorrosión está garantizada.

Limpieza del tape de cristal protector de la lámpara del horno

Limpie el cristal protector preferiblemente con lavavajillas.

Función Clean



La función Clean es un programa de regeneración. Cuando los elementos autolimpiantes del horno no se limpien suficientemente por sí mismos, se regenerarán con esta función. Luego volverán a ser completamente funcionales.

Retirar los accesorios y los recipientes del horno.

Atención

Las superficies del horno que no sean autolimpiantes, deberán limpiarse con anterioridad. De lo contrario aparecerán manchas que no podrán eliminarse.

Así se programa

- 1.** Situar el mando de funciones en la posición de aire caliente .
- 2.** Situar el mando de temperatura en clean.
- 3.** Pulsar la tecla  hasta que el símbolo  parpadee.
- 4.** Programar 1.00 h con la tecla +.

Tras unos segundos se aplica el ajuste.

El horno se desconectará transcurrida una hora.

Desconectar el mando de funciones.

Limpieza de los cristales

Para facilitar la limpieza, se puede extraer el cristal del carrito del horno.

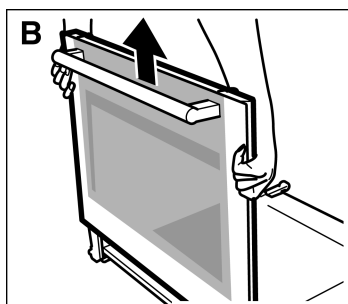
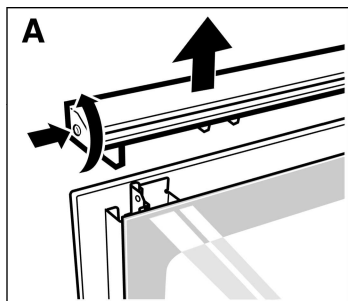

1. Extraer el carrito del horno.
2. Quitar la tapa superior del carrito del horno. Para ello, desenroscar los tornillos situados a la izquierda y derecha. (Figura A)
3. Sostener los cristales con las manos (izquierda y derecha) y extraerlos hacia arriba. (Figura B) Colocarlos con el asa hacia abajo sobre un paño. El cristal interior que tiene los ganchos no debe extraerse del carrito del horno.

Limpiar los cristales con limpiacristales y un paño suave.

4. Introducir nuevamente los cristales en los soportes del carrito del horno.
5. Colocar y enroscar la tapa. Si no se puede volver a atornillar la tapa, comprobar que los cristales están correctamente colocados sobre los soportes.
6. Cerrar nuevamente el carrito del horno.

La puerta del horno sólo se puede volver a utilizar cuando los cristales se han montado debidamente.

Junta

Limpiar la junta en el horno con lavavajillas. No utilizar nunca productos de limpieza abrasivos.

Accesorios

Poner los accesorios en remojo con lavavajillas inmediatamente después de su uso. Así, los restos de comida pueden eliminarse fácilmente con un cepillo o una esponja.

¿Qué hacer en caso de avería?

Con frecuencia, cuando se produce una avería, suele tratarse de una pequeña anomalía fácil de subsanar. Antes de llamar el Servicio de Asistencia Técnica, deben tenerse en cuenta las siguientes indicaciones:

Avería	Posible causa	Consejos/Forma de subsanarla
El aparato no funciona.	El fusible está defectuoso.	Comprobar en la caja de fusibles si el fusible funciona correctamente.
	Corte en el suministro eléctrico.	Comprobar si funciona la luz de la cocina.

Las reparaciones deben ser efectuadas sólo por personal del Servicio de Asistencia Técnica debidamente instruido.

Cuando un aparato no ha sido reparado correctamente, puede suponer un peligro considerable.

Cambiar la lámpara de iluminación del horno

Si no funciona la lámpara de iluminación del horno, hay que cambiarla. Podrá conseguir lámparas de repuesto resistentes a la temperatura en el servicio de asistencia técnica o en un comercio especializado. Utilizar sólo estas lámparas.

Proceder de la siguiente forma

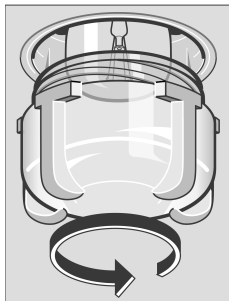

1. Desconectar el aparato de la red eléctrica.
2. Poner un paño de cocina dentro del horno frío para evitar cualquier daño.
3. Extraer el cristal protector girando a la izquierda.
4. Sustituir la lámpara del horno por una lámpara del mismo tipo.
5. Volver a enroscar la protección de cristal.
6. Retirar el paño de cocina y volver a conectar el aparato a la red eléctrica.

Sustitución del cristal protector

Cuando el cristal protector de la lámpara del horno está dañado, deberá sustituirse. Los cristales protectores pueden adquirirse en el Servicio de Asistencia Técnica. Indicar el nº de producto y el nº de fabricación del aparato.

Servicio de Asistencia Técnica

Nº de producto y nº de fabricación

Nuestro servicio de asistencia técnica está disponible si el aparato debe repararse. La dirección y el número de teléfono del punto de atención al cliente más próximo se encuentran en la guía telefónica. Los centros de atención al cliente señalados también le indicarán con gusto el punto más cercano.

Si se solicita nuestro servicio de asistencia técnica, se debe facilitar el número de producto (E-Nº) y el número de fabricación (FD-Nº) del aparato. La placa de características con los números se halla en la parte lateral de la puerta del horno. Para que en caso de avería no haya que esperar mucho tiempo, es posible introducir los datos del aparato directamente aquí.

Nº de producto	FD
----------------	----

Servicio de Asistencia Técnica

Embalaje y aparatos usados

Eliminación de residuos respetuosa con el medio ambiente



Desenvuelva el aparato y deshágase del embalaje de manera respetuosa con el medio ambiente.

Este aparato cumple con la Directiva europea 2002/96/CE sobre aparatos eléctricos y electrónicos identificada como WEEE (Residuos de aparatos eléctricos y electrónicos).

La directiva proporciona el marco general válido en todo el ámbito de la Unión Europea para la retirada y la reutilización de los residuos de los aparatos eléctricos y electrónicos.

Tablas y sugerencias

Aquí se encuentra una selección de platos y los ajustes óptimos para ellos. Se puede consultar qué tipo de calentamiento y temperatura es la más adecuada para cada plato, qué accesorios se deben utilizar y a qué altura se deben colocar. Además se encuentran sugerencias sobre los recipientes y la preparación, y una pequeña ayuda por si alguna vez algo sale mal.

Pasteles y repostería

Moldes para hornear

Los moldes más idóneos son los metálicos de color oscuro. Para moldes de color claro y material de poco grosor o para moldes de cristal debería utilizarse aire caliente. Aún así, el tiempo de cocción se alarga y el pastel no se dora por igual.

Colocar el molde siempre en la parrilla.

Si se desea colocar en el horno tres moldes rectangulares a la vez, colocarlos sobre las parrillas como se ilustra en la figura.

Tablas



El cuadro de cocción siguiente ha sido elaborado exclusivamente a partir de la colocación de los alimentos con el horno frío. Así se ahorra energía. Si se precalienta el horno, los tiempos de horneado indicados se acortan de 5 a 10 minutos.

En las tablas se puede consultar el tipo de calentamiento que mejor se ajusta al tipo de pastel o pastas.

La temperatura y la duración de la cocción en el horno dependen de la cantidad y consistencia de la masa. Por esta razón en las tablas de cocción se reseñan siempre unos márgenes de tiempo. Probar primero con el valor más bajo. Con una temperatura más baja se consigue un dorado más uniforme. En caso necesario, se puede subir la temperatura la próxima vez.











En el apartado "Consejos prácticos para el horneado", a continuación de la tablas, se facilita información adicional.

Pasteles para preparar en moldes	Molde sobre la parrilla	Altura	Tipo de calentamiento	Temperatura °C	Tiempo de cocción, minutos
Pasteles de masa batida simple	Molde alto/molde de corona/molde rectangular	2		170-190	50-60
	3 moldes rectangulares*	2+3		150-170	70-90
Pasteles de masa batida fina (p. ej. coca)	Molde alto/molde de corona/molde rectangular	2		160-180	60-70
	3 moldes rectangulares*	2+3		150-170	70-90
Base de pastaflora con borde	Molde desarmable	1		180-200	25-35
Base de tarta, de masa batida	Molde para base de tarta de fruta	2		160-180	20-30
Tarta de bizcocho	Molde desarmable	2		160-180	30-40
Tarta de fruta o requesón, pastaflora**	Molde desarmable de metal oscuro	1		170-190	70-90



Pasteles para preparar en moldes	Molde sobre la parrilla	Altura	Tipo de calentamiento	Temperatura °C	Tiempo de cocción, minutos
Tarta fina de fruta, de masa batida	Molde desarmable/molde alto	2		160-180	50-60
Pasteles salados** (p. ej. quiche, pastel de cebolla)	Molde desarmable	1		160-180	60-70

* Prestar atención a la posición del molde rectangular. Las parrillas adicionales pueden adquirirse como accesorios opcionales en comercios especializados.









** Dejar reposar los pasteles unos 20 minutos en el horno.

Pasteles en la bandeja de horneado		Altura	Tipo de calentamiento	Temperatura °C	Tiempo de cocción, minutos
Masa batida o masa de levadura con revestimiento seco	Bandeja esmaltada 2 bandejas*	2		170-190	20-30
		2+3		150-170	40-50
Masa batida o masa de levadura con capa jugosa* (fruta)	Bandeja esmaltada 2 bandejas*	3		170-190	40-50
		2+3		160-180	55-65
Brazo de gitano (precalentar)	Bandeja esmaltada	3		170-190	15-20
Trenza con 500 g de harina	Bandeja	2		170-190	30-40
Bollo con 500 g de harina	Bandeja	3		150-170	60-70
Bollos con 1 kg de harina	Bandeja	3		150-170	90-100
Pastel de hojaldre, dulce	Bandeja	2		180-200	55-65
Pizzas	Bandeja esmaltada 2 bandejas	2		210-230	25-35
		2+3		180-200	45-55

* Al hornear a dos niveles, colocar siempre la bandeja esmaltada por encima.

Pan y panecillos		Altura	Tipo de calentamiento	Temperatura °C	Duración, en minutos
Pan de levadura con 1,2 kg de harina*, (precalentar)	Bandeja esmaltada	2		270	8
				200	40-50
Pan de masa fermentada con 1,2 kg de harina*, (precalentar)	Bandeja esmaltada	2		270	8
				200	35-45
Panecillos (p ej. de centeno)	Bandeja esmaltada	4		200-220	20-30

* No verter nunca agua directamente en el interior del horno caliente.

Repostería		Altura	Tipo de calentamiento	Temperatura °C	Tiempo de cocción, minutos
Pastas y galletas	Bandeja 2 bandejas	3		150-170	10-20
		2+3		140-160	30-40
Merengues	Bandeja	3		80-100	125-155
Buñuelos de viento	Bandeja	2		190-210	30-40
Almendrados	Bandeja 2 bandejas*	3		100-120	30-40
		2+3		100-120	40-50
Pastas de hojaldre	Bandeja 2 bandejas*	3		170-190	20-30
		2+3		170-190	30-40

* Al hornear a dos niveles, colocar siempre la bandeja esmaltada por encima.

Las bandejas adicionales pueden adquirirse como accesorios opcionales en comercios especializados.

Sugerencias y consejos prácticos para el horneado

Si se quiere utilizar una receta propia.

Se puede orientar por un producto semejante que figure en la tabla de cocción.

Manera de comprobar si el pastel de masa batida ya está en su punto.

Unos 10 minutos antes de que finalice el tiempo de horneado señalado en la receta, pinchar el pastel en su punto más alto con un palillo de madera fino. Si el palillo sale limpio sin restos de masa, el pastel está listo.

La tarta quedó aplastada.

La próxima vez, emplear menos líquido o seleccionar una temperatura de horneado 10 grados inferior. Observar los períodos de tiempo reseñados en la receta para batir la masa.

La tarta se ha hinchado bien en el centro, pero hacia los bordes tiene menos altura.

No engrasar el molde. Una vez terminado el pastel, desprenderlo con cuidado del molde, con ayuda de un cuchillo.

El pastel sale demasiado dorado por arriba.

Colocar el pastel a más profundidad en el horno, seleccionar una temperatura de horneado más baja y dejarlo cocer durante más tiempo.

El pastel sale demasiado seco.

Pinchar varias veces con un palillo el pastel ya terminado. Verter sobre éste unas gotas de zumo de fruta o de alguna bebida alcohólica. La próxima vez, seleccionar una temperatura de horneado 10 grados superior y reducir el tiempo de horneado.

El pan o la repostería (por ejemplo, tarta de requesón) tienen una buena apariencia por fuera, pero por dentro están pastosos (húmedos, con zonas mojadas).

La próxima vez, emplear menos líquido y dejar el producto durante un poco de más tiempo en el horno, a una temperatura inferior. En los pasteles con revestimiento jugoso, hornear primero la base. A continuación, esparcir sobre la base del pastel almendras picadas o pan rallado, antes de poner la guarnición. Observar las indicaciones de la receta y los tiempos de cocción.

Las pastas se han dorado de forma irregular.

Seleccionar una temperatura inferior; las pastas quedarán más uniformes. Hornear las pastas más delicadas con calor superior e inferior a un nivel. El papel de hornear que sobresale puede influir también en la circulación del aire. Cortarlo siempre a la medida de la bandeja.

Se ha horneado a diferentes niveles. En la bandeja superior las pastas han quedado de un color más oscuro que en la inferior.

Para hornear a diferentes niveles, utilizar siempre el aire caliente. Aunque se coloquen varias bandejas para su horneado simultáneo, ello no significa que deban estar listas al mismo tiempo.

Al hacer la salsa del asado se produce vapor de agua.

Una parte importante de este vapor se evacúa a través de la salida de vahos, pudiéndose condensar en el cuadro de mandos más frío o en los frontales de los muebles adyacentes, en forma de gotas de agua. Esto obedece a razones de carácter físico.

Carne, aves, pescado

Recipiente

Se puede utilizar cualquier recipiente resistente al calor. La bandeja esmaltada también es apropiada para cocinar grandes asados.

Colocar los recipientes siempre en el centro de la parrilla.

Los recipientes de vidrio calientes deben ponerse sobre un paño de cocina seco. El cristal puede estallar si la base de apoyo está húmeda o fría.

Consejos prácticos para asar

El resultado de un asado depende de la clase y calidad de la carne empleada.

En caso de preparar asados de carne magra, agregar 2 ó 3 cucharadas soperas de líquido. En caso de preparar un estofado de carne, agregar de 8 a 10 cucharadas soperas de líquido, según el tamaño de la pieza de carne.

A las piezas de carne se les debería dar la vuelta una vez transcurrida la mitad del tiempo de cocción.

Una vez que el asado esté listo debe dejarse reposar unos 10 minutos en el horno desconectado con la puerta cerrada. De esta manera se puede repartir mejor el jugo de la carne.

Consejos prácticos para asar al grill

Preparar los platos al grill siempre con el horno cerrado.

Los trozos de carne para asar en el grill deberán ser en lo posible igual de gruesos. Deben tener como mínimo un grosor de entre 2 y 3 cm, a fin de que queden doradas de modo uniforme y conserven todo su jugo. Sazonar los bistecs sólo después de asarlos.









Colocar las lonchas directamente sobre la parrilla. En caso de querer preparar una sola pieza, colocarla en la parte central de la parrilla. Ahí saldrá mejor. Introducir adicionalmente la bandeja esmaltada en la altura 1. Aquí se recoge el jugo de la carne y el horno queda más limpio.













Dar la vuelta a las piezas una vez transcurridas las dos terceras partes del tiempo señalado.

La resistencia del grill se conecta y desconecta automáticamente. Esto es normal. La frecuencia con que esto sucede depende de la potencia que se haya seleccionado.

Carne

La tabla de cocción siguiente ha sido calculada exclusivamente para la colocación de los alimentos estando el horno frío. Los tiempos consignados en el cuadro sólo tienen valor orientativo y pueden variar en función de la calidad y naturaleza de la carne.

Carne	Peso	Recipiente	Altura	Tipo de calentamiento	Temperatura °C, grill	Duración, en minutos
Estofado de buey (p. ej. costillar)	1 kg	cerrado	2		220-240	90
	1,5 kg		2		210-230	110
	2 kg		2		200-220	130
Lomo de vaca	1 kg	abierto	2		200-220	70
	1,5 kg		2		190-210	80
	2 kg		2		180-200	90
Roastbeef poco hecho*	1 kg	abierto	1		220-240	40
Bistecs, bien hechos		Parrilla***	5		3	20
Bistecs, poco hechos		Parrilla***	5		3	15

Carne	Peso	Recipiente	Altura	Tipo de calentamiento	Temperatura °C, grill	Duración, en minutos
Carne de cerdo sin corteza de tocino (p. ej. cuello)	1 kg	abierto	1		200-220	100
	1,5 kg		1		190-210	140
	2 kg		1		180-200	160
Carne de cerdo con corteza de tocino** (p. ej. espalda, pierna)	1 kg	abierto	1		190-210	120
	1,5 kg		1		180-200	150
	2 kg		1		170-190	180
Costillar de cerdo ahumado, con hueso	1 kg	cerrado	2		220-240	70
Asado de carne picada	750 g	abierto	1		180-200	70
Salchichas	aprox. 750 g	Parrilla***	4		3	15
Asado de ternera	1 kg	abierto	2		190-210	100
	2 kg		2		170-190	120
Pierna de cordero deshuesada	1,5kg	abierto	1		150-170	110

* Dar la vuelta al roastbeef al transcurrir la mitad del tiempo. Terminada la cocción, envolverlo en papel de aluminio y dejarlo reposar en el horno durante 10 minutos.

** Practicar varios cortes en la corteza de la carne de cerdo. En caso de tener previsto dar la vuelta a la carne, colocarla primero con la corteza hacia abajo en el recipiente.

*** Introducir la bandeja esmaltada a la altura 1.

Aves

El cuadro de cocción siguiente ha sido calculado exclusivamente para la colocación de los alimentos en el horno frío.

Las indicaciones del peso de la tabla se refieren a aves sin relleno y preparadas para asar.

Si se asa al grill directamente sobre la parrilla, colocar la bandeja esmaltada a la altura 1.

Al preparar patos o gansos, pinchar repetidas veces la piel de las aves debajo de las alas: de este modo la grasa puede salir perfectamente.





Dar la vuelta a la pieza entera de ave una vez transcurridas las dos terceras partes del tiempo de cocción.

La carne de ave adquiere un delicioso dorado crujiente si, cuando está terminando el tiempo de cocción, se unta con mantequilla, agua con sal o con zumo de naranja.

Aves	Peso	Recipiente	Altura	Tipo de calentamiento	Temperatura °C	Duración, en minutos
Mitades de pollo, de 1 a 4 piezas	de 400 g cada pieza	Parrilla	2		200-220	40-50
Pollo trinchado	de 250 g cada pieza	Parrilla	2		200-220	30-40
Pollo, entero de 1 a 4 unidades	de 1 kg cada unidad	Parrilla	2		190-210	50-80
Pato	1,7 kg	Parrilla	2		180-200	90-100
Ganso	3 kg	Parrilla	2		170-190	110-130
Pavo joven	3 kg	Parrilla	2		180-200	80-100
2 muslos de pavo	de 800 g cada pieza	Parrilla	2		190-210	90-110

Pescado

Los valores de la tabla se han calculado a partir de la colocación de los alimentos con el horno frío.

Pescado	Peso	Recipiente	Altura	Tipo de calentamiento	Temperatura °C, grill	Duración, en minutos
Pescado asado al grill	de 300 g	Parrilla*	3		2	20-25
	1 kg		2		180-200	45-50
	1,5 kg		2		170-190	50-60
Rodajas de pescado	de 300 g cada pieza	Parrilla*	4		2	20-25

* Introducir la bandeja esmaltada a la altura 1.

Consejos prácticos para el asado convencional y el asado al grill

No aparecen referencias en el cuadro orientativo relativas al peso del asado que se desea preparar.

Programar el peso inferior más próximo y prolongar la duración del ciclo de cocción.

¿De qué manera se puede comprobar si el asado está en su punto?

Utilizar un termómetro para carne (disponible en comercios especializados) o realizar la "prueba de la cuchara". Presionar el asado con la cuchara. Si la carne es consistente frente a la presión ejercida con la cuchara, está en su punto; si no, deberá permanecer algún tiempo más en el horno.

El asado ha quedado demasiado oscuro y la corteza está quemada en varios puntos.

Verificar que la altura y la temperatura seleccionadas sean correctas.

El asado tiene buen aspecto, pero la salsa se ha quemado.

La próxima vez, utilizar un recipiente de menor tamaño o agregar más líquido.

El asado tiene buen aspecto, pero la salsa no ha tomado color y parece aguada.

La próxima vez, utilizar un recipiente de mayor tamaño o agregar menos líquido.

Al hacer la salsa del asado se produce vapor de agua.







Utilizar la opción del grill de infrarrojos con aire caliente en lugar del calor superior e inferior. Con esta función, el jugo del asado no se calienta tanto y se produce menos vapor de agua.

Al hacer la salsa del asado se produce vapor de agua.

Una parte importante de este vapor se evacúa a través de la salida de vahos, pudiéndose condensar en el cuadro de mandos más frío o en los frontales de los muebles adyacentes, en forma de gotas de agua. Esto obedece a razones de carácter físico.

Gratinados, soufflés, tostadas

El cuadro de cocción siguiente ha sido calculado exclusivamente para la colocación de los alimentos en el horno frío.

Plato	Recipiente	Altura	Tipo de calentamiento	Temperatura °C, grill	Duración minutos
Soufflés dulces (p. ej. soufflé de requesón con fruta)	Molde para soufflés	2		180-200	40-50
Gratinados sazonados, con ingredientes cocinados (p. ej. gratinado de pasta)	Molde para gratinar, bandeja esmaltada	3		210-230	30-40
		3		210-230	20-30
Gratinados sazonados, con ingredientes crudos* (p. ej. gratinados de patatas)	Molde para soufflés o bandeja esmaltada	2		150-170	50-60
		2		150-170	50-60
Dorar tostadas	Parrilla	5		3	4-5
Gratinar tostadas	Parrilla**	4		3	5-8

* El gratinado no deberá tener una altura superior a 2 cm.

** Introducir la bandeja esmaltada siempre a la altura 1.

Descongelar

Extraer el alimento de su envase, ponerlo en un recipiente adecuado y colocarlo sobre la parrilla.

Observar las indicaciones del fabricante que aparecen en el envoltorio.

Los tiempos de descongelar dependen de la naturaleza y cantidad de los alimentos que se desean descongelar.

Plato	Accesorios	Altura	Tipo de calentamiento	Temperatura °C
Productos congelados* p. ej. tartas de nata, de crema, tartas con glaseado de chocolate o azúcar, frutas, pollo, salchichas y carne, pan, panecillos, pasteles y otras pastas	Parrilla	2		El mando de temperatura permanece desconectado.
* Cubrir los alimentos congelados con una lámina apta para el microondas. Las piezas de ave se colocan con la pechuga sobre el plato.				

Desecar

Emplear únicamente fruta y verdura en perfecto estado y lavarla siempre a fondo.

Dejar escurrir bien el agua y secarlas completamente.

Cubrir la bandeja esmaltada y la parrilla con papel especial para hornear o con papel pergamino.

Plato	Altura	Tipo de calentamiento	Temperatura °C	Duración, en horas
600 g de manzanas en rodajas	2+3		80	aprox. 5
800 g de peras cortadas a trozos	2+3		80	aprox. 8
1,5 kg de ciruelas	2+3		80	aprox. 8-10
200 g de hierbas aromáticas, limpias	2+3		80	aprox. 1½ horas

Nota

Si las frutas o verduras contienen mucho jugo o agua, habrá que darles la vuelta varias veces. Una vez desecada, apartarla inmediatamente del papel.

Cocción de mermeladas

Preparativos:

Utilizar tarros y anillos de goma limpios y en perfecto estado. Los tarros deberán ser, en lo posible, del mismo tamaño. Los valores de la tabla se refieren a tarros redondos con una capacidad de 1 litro. ¡Atención! No utilizar tarros de mayor tamaño o altura. Las tapas podrían estallar.

Emplear únicamente fruta y verdura en perfecto estado. Lavarlas siempre a fondo.

Verter la fruta o la verdura en los tarros. Volver a limpiar, si es necesario, los bordes del tarro. Tienen que estar limpios. Colocar el anillo de goma y la tapa, estando mojados, sobre el tarro lleno. Cerrar los tarros con una abrazadera.

No introducir más de seis frascos al mismo tiempo en el horno.

Los tiempos indicados son valores orientativos. La temperatura ambiente, el número de tarros y la temperatura del contenido del tarro pueden influir sobre dichos valores, haciéndolos divergir. Antes de desconectar el horno, cerciorarse de que el contenido de los tarros esté burbujeando realmente.

Así se programa

1. Colocar la bandeja esmaltada en la altura 2. Poner los frascos sobre la bandeja de modo que no entren en contacto uno con otro.
2. Verter medio litro de agua caliente (aprox. 80 °C) en la bandeja esmaltada.
3. Cerrar la puerta del horno.
4. Colocar el mando de funciones en .
5. Ajustar el mando de temperatura entre 170 y 180 °C.

Cocción de mermeladas

En cuanto empiecen a aparecer burbujas dentro de los tarros a intervalos breves - una vez transcurridos de 40 a 50 minutos - desconectar el mando de temperatura. El mando de funciones se mantiene conectado.

Una vez transcurridos de 25 a 35 minutos del calor residual del horno, retirar los tarros del mismo. Si se dejan enfriar durante un período prolongado en el horno, se fomenta la aparición de gérmenes y la acidulación de la mermelada. Desconectar el mando de funciones.

Fruta en tarros de 1 litro de capacidad	a partir de la aparición de las burbujas	Calentamiento posterior
Manzanas, grosellas, fresas	Desconexión	aprox. 25 minutos
Cerezas, albaricoques, melocotones, grosellas	Desconexión	aprox. 30 minutos
Puré de manzana, peras, ciruelas	Desconexión	aprox. 35 minutos

Cocción de verduras

En cuanto empiecen a ascender burbujas en el tarro, reducir la temperatura de 120 a 140 °C con el mando de temperatura. Consultar en la tabla cuándo debe desconectarse el mando de temperatura. Dejar las verduras en el horno unos 30-35 minutos más. Durante este tiempo, el mando de funciones se mantiene conectado.

Verduras con caldo frío en tarros de un litro de capacidad	a partir de la aparición de las burbujas 120-140 °C	Calentamiento posterior
Pepinos	-	aprox. 35 minutos
Remolacha roja	aprox. 35 minutos	aprox. 30 minutos
Col de Bruselas	aprox. 45 minutos	aprox. 30 minutos
Judías, colinabo, lombarda	aprox. 60 minutos	aprox. 30 minutos
Guisantes	aprox. 70 minutos	aprox. 30 minutos

Retirar los tarros del horno

Al retirar los tarros del horno, no colocarlos sobre una base fría o húmeda; los tarros podrían estallar.

Consejos prácticos para el ahorro de energía

Precalentar el horno cuando se indique en la receta o en la tabla de cocción.

Utilizar moldes de repostería de color oscuro, lacados o esmaltados de negro. Son los que mejor absorben el calor.

En caso de querer preparar varios pasteles, se aconseja hacerlo de forma sucesiva. Al estar el horno caliente, se reducen los tiempos de horneado del segundo pastel. También se pueden colocar simultáneamente dos moldes rectangulares uno junto al otro.

En caso de largos períodos de horneado, se puede desconectar el horno 10 minutos antes de transcurrir el tiempo de horneado previsto aprovechando, de este modo, el calor residual para terminar la cocción del alimento o plato.

Acrilamida en los alimentos

Los especialistas están discutiendo actualmente hasta qué punto puede ser dañina la acrilamida. En base a los resultados obtenidos en las investigaciones actuales hemos confeccionado esta hoja informativa para usted.

¿Cómo se forma la acrilamida?

La acrilamida no se forma en los alimentos a partir de agentes contaminantes externos. La acrilamida se forma mayormente al preparar alimentos que contienen un alto contenido en almidón y componentes proteicos. Cómo ocurre exactamente esto, todavía no se ha aclarado del todo. No obstante, se hace saber que el contenido de acrilamida se ve influido notablemente por

altas temperaturas
un contenido de agua reducido en los alimentos
alimentos demasiado dorados.

¿Qué alimentos están afectados?

La acrilamida se origina al sobrecalentar productos preparados a base de cereales y patata como p. ej.:
patatas chips, patatas fritas,
tostadas, panecillos, pan,
productos de pastelería (galletas y bizcochos).

¿Qué se puede hacer?

Se pueden evitar valores elevados de acrilamida al hornear, asar y asar al grill.
Las siguientes recomendaciones han sido publicadas por aid¹ y BMVEL²:

Generalidades

Establecer tiempos de cocción lo más cortos posible.
“Dorar en lugar de carbonizar”, evite dorar en exceso los alimentos.

Cuanto mayor y más grueso es el alimento, menor es la cantidad de acrilamida que contiene.

Hornear

Ajustar el calor superior e inferior a una temperatura de 200 °C máx. y el aire caliente a 180 °C máx.

Galletas: Ajustar el calor superior e inferior a una temperatura de 190 °C como máx., el aire caliente a 180 °C como máx. Si la receta contiene huevo o yema de huevo, se reduce la formación de acrilamida.

Las patatas al horno deben distribuirse de manera uniforme y si es posible en una sola capa sobre la bandeja. Para evitar un desecado rápido, hornear como mínimo 400 g por bandeja.

1 Folleto informativo “Acrilamida”, publicado por aid y BMVEL, fecha 12/02, Internet: <http://www.aid.de>









² Comunicado de prensa 365 de BMVEL del 4 de diciembre de 2002, Internet: <http://www.verbraucherministerium.de>

Comidas normalizadas

Según la norma DIN 44547 y EN 60350

Hornear

El cuadro de cocción siguiente ha sido calculado exclusivamente para la colocación de los alimentos en el horno frío.

Plato	Accesorios y consejos y advertencias	Altura	Tipo de calentamiento	Temperatura °C	Duración cocción, en minutos
Churros y buñuelos	Bandeja	2		150-170	20-30
	2 bandejas*	2+3		140-160	30-40
Pastelitos 20 piezas	Bandeja	3		160-180	20-30
Pastelitos 20 piezas por bandeja (precalentar)	2 Bandejas*	2+3		150-170	25-35
Bizcocho de agua	Molde desarmable	2		160-180	30-40
Pastel plano de levadura	Bandeja	3		170-190	40-50
	2 Bandejas*	2+3		150-170	50-60
Pastel de manzana recubierto	2 parrillas* + 2 moldes desarmables de hojalata Ø 20 cm**	2+3		190-210	70-80
	Bandeja esmaltada + 2 moldes desarmables de hojalata Ø 20 cm**	1		200-220	70-80



* Al hornear a dos niveles, colocar siempre la bandeja de aluminio en el nivel inferior .

** Colocar los pasteles en diagonal sobre la accesorios.

Las parrillas y las bandejas de horno pueden adquirirse como accesorios opcionales en comercios especializados.

Asar al grill

El cuadro de cocción siguiente ha sido calculado exclusivamente para la colocación de los alimentos en el horno frío.

Plato	Accesorios	Altura	Tipo de calentamiento	Nivel del grill	Duración minutos
Dorar tostadas (precalentar 10 min.)	Parrilla	5		3	1-2
Hamburguesa de ternera 12 unidades*	Parrilla	4		3	25-30

* Dar la vuelta una vez transcurrida la mitad del tiempo. Introducir la bandeja esmaltada siempre a la altura 1.

DE <http://www.bosch-hausgeraete.de>
GB <http://www.boschappliances.co.uk>
FR <http://www.bosch-electromenager.com>
NL <http://www.bosch-huishoudelijke-apparaten.nl>
FI <http://www.bosch-kodinkoneet.com>
DK <http://www.bosch-hvidevarer.com>
ES <http://www.bosch-ed.com>
PT <http://www.bosch.pt>
BE <http://www.electro.bosch.be>
AU <http://www.bosch.com.au>
AT <http://www.bosch-hausgeraete.at>
BR <http://www.boschelectrodomesticos.com.br>
GR <http://www.bosch-home.gr>
US <http://www.boschappliances.com>

9000195713(1W052B) 00 8609