

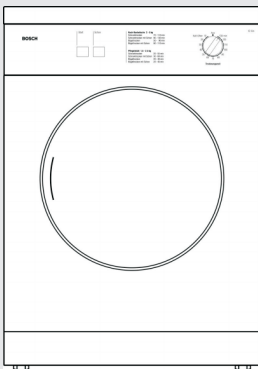

## Droogautomaat



nl Gebruiks- en  
opstellingsinstructies



Household Appliances

Internet: <http://www.bosch-hausgeraete.de>  
Bosch Info-Team: DE Tel. 01 805 / 30 40 50 (€ 0,12/Min. DTAG)

# BOSCH

---

# Inhoudsopgave

---

## Gebruiksaanwijzing

Uw nieuwe droogautomaat.....	4
Aanwijzingen voor het afvoeren .....	5
Verpakking afvoeren.....	5
Oude droogautomaat afvoeren .....	5
Veiligheidsvoorschriften.....	6
Droogautomaat juist gebruiken .....	6
Voor de ingebruikneming in acht nemen.....	6
Bij het drogen in acht nemen.....	7
Na het programmaeinde in acht nemen.....	7
Ter bescherming van de droogautomaat in acht nemen .....	7
Milieubescherming/spaarzaam drogen.....	8
Milieubewust en spaarzaam drogen.....	8
Beschrijving van de droogautomaat .....	9
Korte handleiding.....	9
Deurbediening .....	9
Opbouw toestel.....	9
Bedieningsveld .....	11
Aanwijzingen voor de was .....	12
Symbolen op kleding .....	12
Tips om te drogen.....	13
Ingebruikneming .....	14
Drogen .....	14
Programma kiezen.....	15
Kiezen.....	15

---

Programma-informatie/-tabel.....	16
Extra functie.....	16
Toets Voorzichtig J.....	16
Reinigen en onderhouden .....	17
Droogautomaat reinigen .....	17
Pluiszeef .....	17
Wat te doen als.....	18
Klantenservice .....	20
Technische gegevens.....	21
Opstellen en aansluiten .....	22
Veiligheidsvoorschriften .....	22
Droogautomaat opstellen .....	23
Verbindingsset was-droog-kolom .....	24
Montage van de afvoerluchtslang .....	24
Elektrische aansluiting.....	25

---

# Uw nieuwe droogautomaat

Met de aankoop van uw nieuwe droogautomaat hebt u voor een modern, kwalitatief hoogwaardig huishoudelijk toestel gekozen.

Uw droogautomaat onderscheidt zich door een spaarzaam energieverbruik.

De werking en perfecte staat van elke droogautomaat die onze fabriek verlaat, wordt zorgvuldig gecontroleerd. Bij vragen, vooral over het opstellen van de droogautomaat, staat onze klantenservice graag te uwer beschikking.

Meer informatie en een selectie van onze producten vindt u op onze internetpagina:

<http://www.bosch-hausgeraete.de>

Lees deze gebruiksaanwijzing en alle andere bij de droogautomaat gevoegde informatie en handel volgens deze aanwijzingen.

Bewaar alle documenten voor later gebruik of voor volgende eigenaars.

---

# Aanwijzingen voor het afvoeren

---

## Verpakking afvoeren

### Verstikkingsgevaar!

Verstikkingsgevaar door vouwdozen en folie. Geen onderdelen van de verpakking aan kinderen geven.

Alle materialen van de verpakking zijn niet schadelijk voor het milieu en kunnen worden hergebruikt. Gelieve de verpakking op een milieuvriendelijke manier af te voeren.

Informatie over de actuele afvoermogelijkheden krijgt u bij uw speciaalzaak of bij uw gemeente/stad.

---

## Oude droogautomaat afvoeren

### Levensgevaar!

Levensgevaar door elektrische spanning of verstikking.

Bij een versleten droogautomaat:

- Stekker uit het stopcontact trekken.
- Netsnoer afsnijden en met de stekker verwijderen.
- Deurslot vernietigen. Kinderen kunnen dan niet meer ingesloten worden.

Door het milieuvriendelijke afvoeren worden waardevolle grondstoffen gerecycleerd.

Informatie over de actuele afvoermogelijkheden krijgt u bij uw speciaalzaak of bij uw gemeente/stad.

 **Dit apparaat draagt het kenmerk overeenkomstig de Europese richtlijn 2002/96/EG betreffende gebruikte elektrische en elektronische apparaten (waste and electronic equipment – WEEE).**

**De richtlijn bepaalt de eisen, geldig in de hele Europese Unie, voor het verzamelen en deponeren van gebruikte elektrische en elektronische apparaten.**

---

# Veiligheidsvoorschriften

---

## Droogautomaat juist gebruiken

- Enkel voor huishoudelijk gebruik.
- Enkel voor het drogen van textiel dat met water gewassen werd.
- Kinderen niet zonder toezicht bij de droogautomaat laten.



### Explosie-/brandgevaar!

Gevaar door oplosmiddelen.

De droogautomaat **niet gebruiken**, als:

- de was met oplosmiddel of verf behandeld werd (b.v. vlekverwijderaar, wasbenzine).

Gevaar door stof.

De droogautomaat **niet gebruiken**, als:

- de was stof bevat, b.v. koolstof of bloem.
- de was schuimstof/rubber bevat.
- de was met haarversteviger, nagellakverwijderaar of dergelijke middelen vervuild is.

---

## Voor de ingebruikneming in acht nemen

- De droogautomaat conform de opstellingshandleiding opstellen (pagina 22).
- Een droogautomaat met zichtbare schade niet aansluiten. Vraag in geval van twijfel om advies bij uw specialzaak.



### Explosie-/brandgevaar!

De lucht niet afvoeren via de ontluchting die wordt gebruikt voor afvalgassen van apparaten, waarmee gas of andere brandstoffen worden verbrand.

---

## Bij het drogen in acht nemen

- Kinderen niet zonder toezicht bij de droogautomaat laten.
- Huisdieren uit de buurt van de droogautomaat houden.
- Alle voorwerpen uit de zakken van het textiel verwijderen. Vooral op aanstekers letten.



### **Explosiegevaar!**

---

## Na het programmaeinde in acht nemen

- Droogautomaat na het programmaeinde uitschakelen.

---

## Ter bescherming van de droogautomaat in acht nemen

- Niet op de droogautomaat staan.
- Niet op de deur leunen of zitten.



### **Kantelgevaar!**

- Droogautomaat niet aan uitstekende delen optillen.



### **Breuk- en verwondingsgevaar!**

- Oplosmiddelhoudende waskrachtversterker of vuil- en vlekverwijderaars niet in de buurt van de droogautomaat gebruiken. Er zou schade aan de droogautomaat kunnen ontstaan.
- Bij het transporteren of opslaan de droogautomaat volledig legen.



Droogautomaat niet in een aan vorst blootstaande ruimte opstellen!

---

# Milieubescherming / spaarzaam drogen

---

## Milieubewust en spaarzaam drogen

- ❑ **Was grondig centrifugeren!**

Voor het drogen de was in de wasmachine grondig centrifugeren. Hogere toerentallen verkorten de droogtijd en doen het energieverbruik dalen. Ook kreukherstellende was centrifugeren.

- ❑ **Optimale vulhoeveelheid gebruiken!**

Maximaal aanbevolen vulhoeveelheid gebruiken. Vulhoeveelheden niet overschrijden:  
Witte en bonte was                   max. 5,0 kg  
Kreukherstellend weefsel       max. 2,5 kg

- ❑ **Ruimte goed luchten!**

Tijdens het drogen ramen of deur openen.

- ❑ **Pluiszeef (filter) reinigen!**

De filter na het drogen reinigen (pagina 17).

- ❑ **Toevoer van de koellucht vrij houden!**

Koelluchtopening aan de achterkant van het toestel niet afdichten of dichtplakken.



---

# Beschrijving van de / droogautomaat

---

## Korte handleiding

### Voor het drogen

- Deur openen.
- Was in de trommel leggen.
- Deur sluiten.
- Droogtijdkeuzeknop** op de gewenste tijd draaien (zie programma-informatie op het bedieningspaneel van de droogautomaat).
- Indien nodig extra functie instellen (pagina 16).
- Toets **Start** M indrukken.

### Was bijvullen

- Deur openen.  
Het drogen wordt afgebroken.
- Was bijvullen of uitnemen.
- Deur sluiten.
- Indien nodig **droogtijdkeuzeknop** op een andere tijd draaien (zie programma-informatie op het bedieningspaneel van de droogautomaat).
- Toets **Start** M indrukken.

### Na het drogen

- Deur openen.
- Was uitnemen.
- Droogtijdkeuzeknop** op **uit** zetten.
- Pluiszeef (filter) reinigen (pagina 17).

---

## Deurbediening

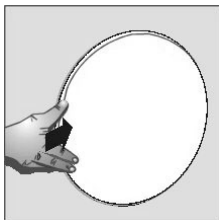

- Deur openen door erop te drukken.
- Sluiten van de deur (duidelijk hoorbare "klak").

# Opbouw toestel

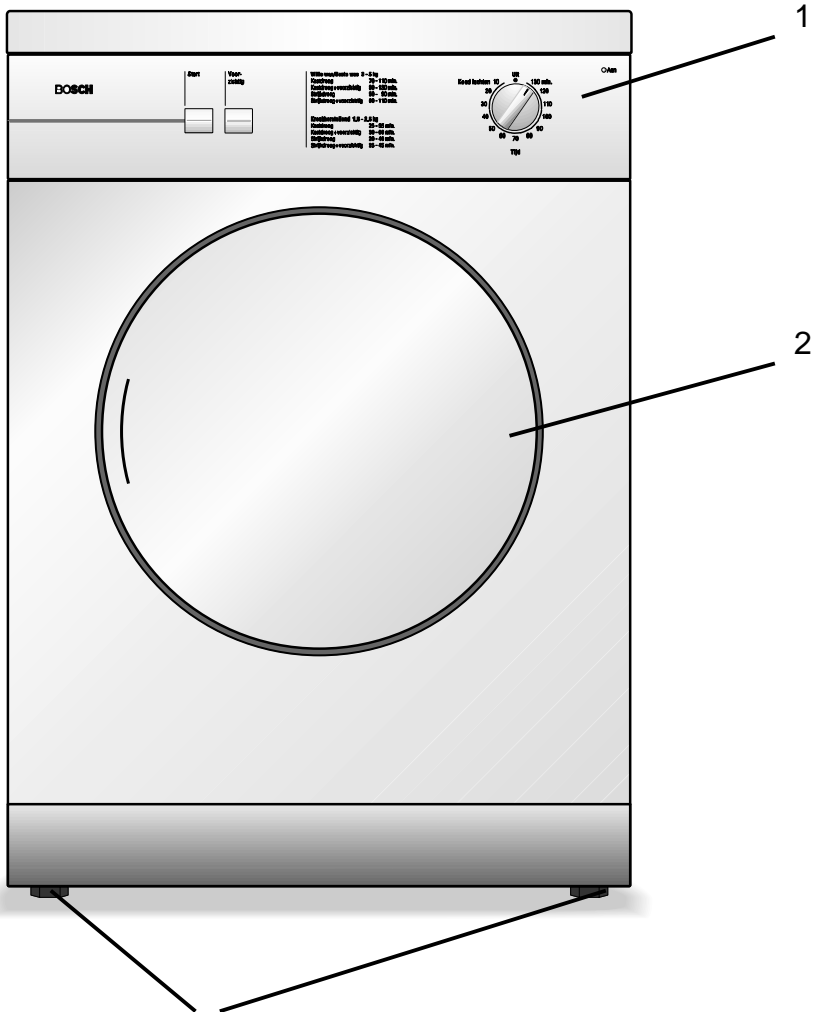

- 1 Bedieningspaneel
- 2 Deur met filter binnenin
- 3 Instelbare toestelvoeten

# Bedieningsveld

## Toets start M

Voor het starten van het programma

## Programma-informatie

Opgave van washoeveelheden en droogtijden voor gewenst droogresultaat

## Indicatielampje brandt als het toestel ingeschakeld is

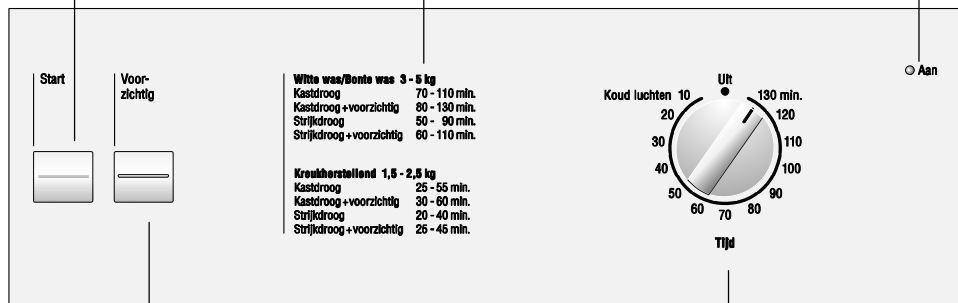

## Toets voor extra functies

(indien gewenst bovenop het programma)

## Voorzichtig J

Voor het voorzichtig drogen

## Droogtijdkeuzeknop

Voor het in- en uitschakelen en voor het kiezen van de droog- en ventilatieduur

# Aanwijzingen voor de was

## Symbolen op kleding

De volgende symbolen op het textiel in acht nemen:

DROGEN	
	Drogen in een droogautomaat toegestaan
	Uitwringen, aan een waslijn ophangen en drogen
	Niet uitwringen, nat ophangen en drogen
	Uitwringen, op een effen vlak leggen en drogen
	Drogen in een droogautomaat niet toegestaan
	Drogen bij normale temperatuur
	Drogen bij lage temperatuur

Het volgende textiel niet in de droogautomaat drogen:

- Luchtdicht textiel (b.v. gegommeerd).
- Gevoelige weefsels (zijde, synthetische gordijnen). **Kreukvorming!**
- Druipnatte was. **Hoog energieverbruik!**
- Wol of textiel met wolaandeel.
- Gegevens van de fabrikant in acht nemen.

---

## Tips om te drogen

Principieel geldt voor het drogen:

- ❑ Voor een gelijkmatig droogresultaat:  
Was volgens het soort weefsel en het droogprogramma sorteren.
- ❑ Ritssluitingen, haken en ogen sluiten. Losse riemen, schortlinten enz. samenbinden.
- ❑ Kreukherstellende was niet teveel drogen:  
Kreukgevaar! Was in de lucht laten nadrogen.
- ❑ Was niet teveel drogen.
- ❑ Was niet onmiddellijk na het drogen strijken.  
Was een tijdje samen leggen.  
De restvochtigheid verdeelt zich dan gelijkmatig.

# Ingebruikneming

## Drogen

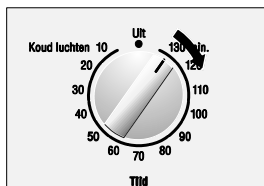

Voor u het toestel voor de eerste keer in gebruik neemt, deze gebruiksaanwijzing aandachtig lezen:

1. Deur openen.
2. Was in de lege trommel doen.
-  3. Controleren of er zich enkel was in de trommel bevindt.
3. Deur sluiten.
4. **Programma-informatie** lezen – gewenste droogtijd aflezen **en**
5. **Droogtijdkeuzeknop** instellen.
6. Indien nodig extra functies instellen (pagina 16).
7. Toets **Start** M indrukken.

### Aanwijzing!

U kunt het lopende droogprogramma door het openen van de deur onderbreken; voortzetten van het programma door:

- Deur sluiten.
- Start**-toets M indrukken.

Het wijzigen van de droogtijd tijdens het drogen is mogelijk.

1. **Droogtijdkeuzeknop** op "Uit"<sub>m</sub> zetten (wissen van de droogtijd).
2. **Droogtijdkeuzeknop** op de gewenste droogtijd zetten.
3. Toets **Start** M indrukken.

# Programma kiezen

## Kiezen

Voor optimale droogresultaten biedt uw droogautomaat verschillende droogtijden en de extra functie **Voorzichtig** ∩ (pagina 16).

Onze droogprogramma's zijn ontworpen om uw was op een voorzichtige manier te behandelen en een minimale hoeveelheid energie te verbruiken. Door de restwarmte na het drogen voelt uw was vochtiger aan dan ze in werkelijkheid is.

Voldoet de was na het afkoelen nog niet aan uw wensen, gebruik dan een langere droogtijd of droog uw was na.

De volgende tabel geeft de droogtijden voor 5 kg was bij verschillende centrifugeertoerentallen voor het programma **Kastdroog** aan.

Soort was	Drooggraad	Extra functie	Centrifugeertoerental	
		Vorzichtig	1200 t/min	800 t/min
			Droogtijd (min) W	
<b>Witte en bonte was 5 kg</b>	Kastdroog	-	70	110
	Kastdroog met voorzichtig	*	80	130
	Strijkdroog	-	50	90
	Strijkdroog met voorzichtig	*	60	110
<b>Kreukherstellend 2,5 kg</b>			1000 t/min	800 t/min
	Kastdroog	-	25	55
	Kastdroog met voorzichtig	*	30	60
	Strijkdroog	-	20	40
	Strijkdroog met voorzichtig	*	25	45
<b>Luchten koud s</b>				Max. 10

Afwijkingen van de gemeten waarden kunnen door de kwaliteit van de was, de hoeveelheid was, stroomschommelingen, de temperatuur en de vochtigheid van de omgeving ontstaan.

## Programma-informatie/-tabel

### Witte/bonte was 3 - 5 kg

Kastdroog	70 - 110 min
Kastdroog met voorzichtig	80 - 130 min
Strijkdroog	50 - 90 min
Strijkdroog met voorzichtig	60 - 110 min

### Kreukherstellend 1,5 - 2,5 kg

Kastdroog	25 - 55 min
Kastdroog met voorzichtig	30 - 60 min
Strijkdroog	20 - 40 min
Strijkdroog met voorzichtig	25 - 45 min

## Extra functie

### Toets

### Voorzichtig J

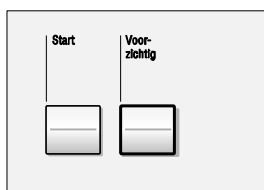

Bij temperatuurgevoelig textiel (b.v. acrylvezels) de toets **Voorzichtig** J indrukken.

Onderhoudsvoorschriften van het textiel  in acht nemen.

De temperatuur wordt verlaagd.

 De functie blijft actief tot de toets opnieuw ingedrukt wordt.



---

# Reinigen en onderhouden

---

## Droogautomaat reinigen

### **Explosiegevaar!**

Explosiegevaar door oplosmiddelen.

Nooit oplosmiddelen gebruiken om te reinigen.

Bij een verkeerde reiniging wordt de droogautomaat beschadigd. De droogautomaat nooit met een waterstraal afsprengen! Geen schuurmiddelen of allesreinigers gebruiken.

- Behuizing en bedieningsveld met een mild reinigingsproduct en een zachte doek schoonmaken.

---

## Pluiszeef

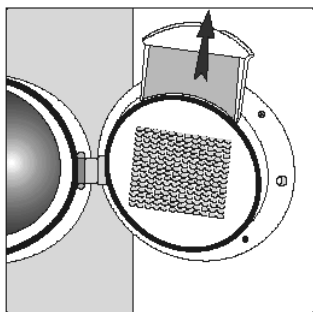

### **Pluiszeef (filter) na elke droogbeurt reinigen.**

Bij het wassen van kleding komen de vezels een beetje los (pluizen). Die komen bij het drogen los en verzamelen zich in de filter.

Een vervuilde filter zorgt voor een langere droogtijd en een hoger energieverbruik.

1. Deur openen.
2. Filter naar boven toe uittrekken.
3. Pluizen verwijderen (met de hand over de filter strijken).
4. Filter inzetten (past slechts in een richting).
5. Deur sluiten.

# Wat te doen als...

Wat te doen als...	Oorzaak	Oplossing
Indicatielampje "Aan" brandt niet.	Stekker is niet in het stopcontact gestoken.	Stekker in het stopcontact steken.
	Geen droogtijd ingesteld.	Droogtijdkeuzeknop op de gewenste droogtijd zetten.
	Zekering in de woning uitgevallen.	Zekering inschakelen/vervangen.
Droogautomaat start niet.	Toets start M niet ingedrukt.	Toets indrukken.
	Geen droogtijd ingesteld.	Droogtijdkeuzeknop op de gewenste droogtijd zetten.
	Deur niet gesloten.	Deur sluiten.
	Omgevingstemperatuur onder 5°C.	Ruimtetemperatuur verhogen.
Vochtigheid in de ruimte stijgt sterk.	Ruimte niet voldoende gelucht.	Ruimte voldoende luchten.
Deur gaat automatisch open.	Slot niet vast.	Deur dichtdrukken tot het slot met een hoorbaar "klik-klak"-geluid vastklikt.
Droogdoel werd niet bereikt of droogtijd is te lang.	Filter vervuild.	Filter reinigen (pagina 17).

Wat te doen als...	Oorzaak	Oplossing
Drooggraad is niet volgens wens	Omgevingstemperatuur boven 30°C.	Voor voldoende ventilatie zorgen.
	Ongeschikte droogtijd ingesteld.	Droogtijd met behulp van de programma-informatie instellen (vanaf pagina 16).
	Netuitval gedurende meer dan twee uur.	Programma door het indrukken van de toets start opnieuw starten.
	De was voelt vochtiger aan dan ze in werkelijkheid is.	Voldoet de was na het afkoelen nog altijd niet aan uw wensen, stel dan opnieuw een droogtijd in.
Ongelijkmatig gedroogde was	Er werden <ul style="list-style-type: none"> <li>- te grote hoeveelheden was</li> <li>- enkel grote stukken was</li> <li>- stukken was met verschillende vezelopbouw</li> </ul>	Droog <ul style="list-style-type: none"> <li>- een kleinere hoeveelheid was</li> <li>- grote en kleine stukken was samen.</li> <li>- stukken was volgens hun vezelopbouw.</li> </ul>
Condenswater in de afvoerluchtslang.	De afvoerluchtslang is te lang.	Droogautomaat zodanig opstellen, dat de afvoerluchtslang maximaal 2 m lang is.



### **Gevaar door elektrische stroom!**

Reparaties enkel door de klantenservice of door geautoriseerde vaklui laten uitvoeren.

Als een storing niet zelf verholpen kan worden of als een reparatie vereist is:

- Droogtijdkeuzeknop op uit** zetten.
- Stekker uit het stopcontact trekken.
- Klantenservice bellen (pagina 20).

---

# Klantenservice

Voor u de klantenservice belt, gelieve te controleren of u de storing niet zelf kunt verhelpen.  
(zie vanaf pagina 18)

Bij advies ontstaan er voor u, ook tijdens de garantietijd, kosten als een technicus ingezet wordt.

Gelieve aan de klantenservice het productnummer (E-nr.) en het productienummer (FD) van het toestel op te geven.

U vindt deze gegevens in het omkaderde veld van het toestelbord op het deurframe (zichtbaar bij het openen van de deur).

The diagram shows a rounded rectangular frame containing two input fields. The first field is labeled 'E-Nr.' followed by a horizontal line. The second field is labeled 'FD' followed by a horizontal line. Below each field is a vertical tick mark.

**Productnummer**

**Productienummer**

Noteer hier de nummers van uw toestel.

Gelieve door het opgeven van het productnummer en het productienummer onnodige verplaatsingen te vermijden. Hierdoor spaart u daarmee samengaannde kosten.

Meer informatie vindt u op onze internetpagina:  
<http://www.bosch-hausgeraete.de>

of

bij onze klantenservicecentra.

Ook na het verstrijken van de garantietijd bieden we u onze klantenserviceprestaties aan, voor zover andere reparatie-ateliers niet te uwer beschikking staan.

# Technische gegevens

Grootte	Waarde
Hoogte	85 cm (verstelbaar)
Breedte	60 cm
Diepte	59 cm
Gewicht	ca. 45 kg
Nominale vulhoeveelheid	5 kg
Aansluitspanning, aansluitwaarde, zekering	zie typeplaatje

Verbruikswaarden	Centrifugeertoerental in omwentelingen/ minuut (restvochtigheid)	Energieverbruik in kWh
Witte/bonte was 5 kg Kastdroog	800 (ca. 70%)	3,35
	1000 (ca. 62%)	3,00
	1200 (ca. 55%)	2,70
	1400 (ca. 50%)	2,35
	1600 (ca. 47%)	2,30

Gegevens zijn onder normale omstandigheden vastgestelde richtwaarden. Schommelingen tot 10% zijn mogelijk.

---

# Opstellen en aansluiten

---

## Veiligheidsvoorschriften

### **Verwondingsgevaar!**

De droogautomaat heeft een hoog gewicht. Niet alleen optillen. Niet aan uitstekende onderdelen (b.v. deur) optillen – **Breukgevaar**.

### **Struikelgevaar!**

Struikelgevaar door loshangende kabels of slangen. Losse kabels of slangen bevestigen.

De droogautomaat op transportschade controleren. Een droogautomaat met zichtbare schade niet aansluiten. Vraag in geval van twijfel om advies bij uw speciaalzaak.

**Droogautomaat voor het transport volledig legen.**

## Droogautomaat opstellen

**⚠** Het apparaat mag niet achter een afsluitbare deur, schuifdeur of een deur met het scharnier aan de andere kant dan zoals gemonteerd op het apparaat worden geplaatst.

**⚠** Stel de machine zodanig op, dat de deur van de wasdroger ongehinderd kan worden geopend.

**⚠** De ruimte waarin het apparaat is geplaatst moet goed geventileerd zijn, zodat het terugstromen van de gassen die door apparaten met open vuur (schoorsteen) worden afgegeven, verhinderd wordt.

- ❑ Het toestel moet horizontaal en vast op de bodem staan, waterpas gebruiken. De voeten kunnen in de hoogte versteld worden. Indien nodig gebruikt u de voeten als volgt om af te stellen:
- ❑ Contramoeren lossen.
- ❑ Aan de voeten draaien om de hoogte van de machine in te stellen.
- ❑ De contramoeren opnieuw stevig aanzetten.

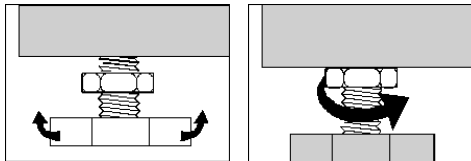

- ❑ Klem het netsnoer niet tussen de droogautomaat en de wand in.
- ❑ Minimale afstand van het ontluchtingselement tot de wand 10 cm.

**⚠** Zorg ervoor dat het gearde stopcontact altijd makkelijk toegankelijk is.

**⚠** De droogautomaat kan **niet ingebouwd of ondergebouwd worden.**

---

## Verbindingsset was-droog- kolom

Bestel-nr.: WTZ 1250

## Montage van de afvoerluchtslang

Afzuigslang:

Bestel-nr.: WTZ 1130

Adapter: 494355  
(optioneel)

- ❑ De droogautomaat kan plaatsbesparend op een Bosch-wasmachine met dezelfde grondmaten gezet worden.



### Verwondingsgevaar!

- ❑ Om veiligheidsredenen moet de opbouw door een vakman uitgevoerd worden. De droogautomaat altijd met een verbindingsset op de wasmachine bevestigen.
- ❑ Afvoerluctopeningen bevinden zich in de linker zijwand en op de achterkant van de droogautomaat.
- ❑ Kies de geschikte afvoerluctopening na het opstellen van de droogautomaat.
- ❑ Draai de afzuigslang (zie accessoires) of adapter direct in de gewenste afzuigopening. – Met de klok mee draaien.
- ❑ Sluit de andere afvoerluctopening met het voorhanden kunststofdeksel af.

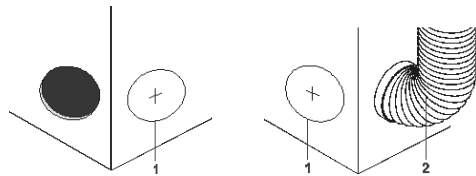

1 Kunststofdeksel

2 Afvoerluchtslang

- ❑ Leid de afvoerluchtslang zonder knikken in de open lucht. De afvoerluchtslang mag enkel horizontaal of naar boven geplaatst worden en mag nooit doorhangen.
- ❑ De afvoerluchtslangen mogen niet meer dan 2 m lang zijn.
- ❑ Plaats de afvoerluchtslang zodanig dat er geen directe tegendruk (b.v. wind) op de afvoeruitlaat werkt.



---

## Elektrische aansluiting

- ❑ Sluit het toestel enkel aan een volgens de voorschriften geïnstalleerd geaard stopcontact aan.
- ❑ Controleer of de spanning op het typeplaatje (zichtbaar bij het openen van de deur) met de netspanning op de plaats van opstelling overeenkomt. De aansluitwaarde alsook de vereiste zekering resp. aardlekschakelaar zijn eveneens op het typeplaatje vermeld.
- ❑ Zorg ervoor dat stekker en stopcontact bij elkaar passen, dat de diameter van de draad voldoende groot is en het aardingsstelsel reglementair geïnstalleerd werd.
- ❑ Gebruik geen meerwegstekkers/-koppelingen en verlengsnoeren.
- ❑ Trek de stekker enkel aan de stekkergreep uit het stopcontact. Niet met vochtige handen aansluiten!
- ❑ Laat het netsnoer enkel door de klantenservice vervangen.
- ❑ Als de aansluitleiding van dit toestel beschadigd is, moet ze door de fabrikant of door zijn klantenservice vervangen worden.





