

Máquina de lavar roupa

pt Instruções de uso e de instalação



BOSCH

Call Center (Portugal): 21 4250 730

Internet: <http://www.bosch-ed.com>

Índice

	p.		p.
Conselhos sobre segurança	3	Teclas de selecção de funções e de início	8
Eliminação da embalagem	3	Detergentes e aditivos	8
Protecção do meio ambiente / Poupança de energia	4	Primeiro ciclo de lavagem	9
		Preparar a roupa para a lavagem	9
Instalar a máquina	4	Carregar a máquina	10
Retirar o dispositivo de segurança de transporte	4	Lavar a roupa	10
		Fim do programa de lavagem / Retirar a roupa	11
Apoiar a máquina	5		
Ligação à rede de abastecimento de água	5	Limpeza/Manutenção/Protecção contra congelamento	12
Escoamento de água	6	Características técnicas	13
Ligação à rede eléctrica	6	Pequenas avarias fáceis de resolver	14
Conheça a sua nova máquina	7	Serviço de Assistência Técnica	15
Selector de programas	8	Consumos	15

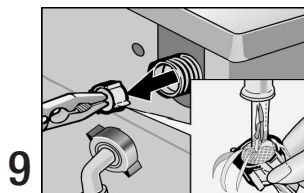
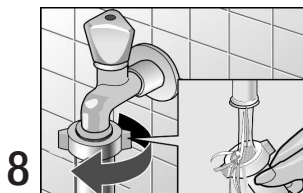
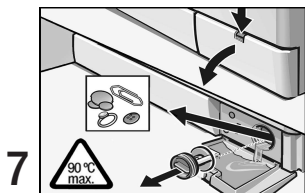
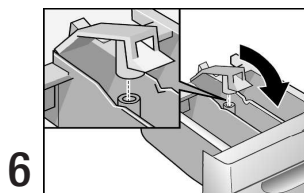
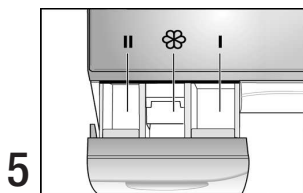
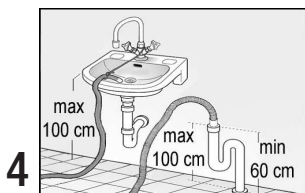
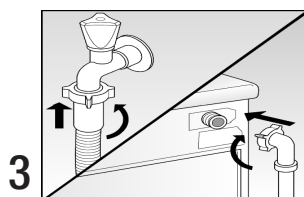
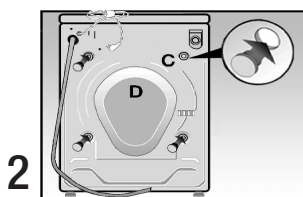
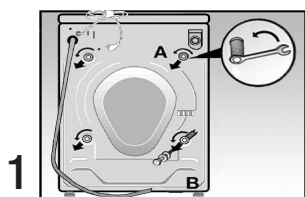

Conselhos sobre segurança

Esta máquina de lavar roupa cumpre as normas de segurança aplicáveis.

Aspectos a considerar antes colocar a máquina em funcionamento:

- ! Leia atentamente estas instruções antes de colocar a máquina de lavar roupa em funcionamento. Contêm informação importante e conselhos de instalação, utilização e segurança da máquina.
- ! Guarde estas instruções para futuras consultas e/ou para as entregar a um possível novo proprietário.
- ! Instalar a máquina de acordo com as instruções de montagem. Retirar e guardar o dispositivo de segurança de transporte.
- ! Não ligar à rede eléctrica nenhum aparelho danificado ou que apresente defeitos. Em caso de dúvida, consulte o Serviço de Assistência Técnica ou o agente onde adquiriu a máquina.
- ! Se o cabo de alimentação estiver danificado, deverá ser substituído por um cabo especial fornecido pelo Serviço Oficial do Fabricante.

Aspectos a considerar para lavar roupas:

- ! A máquina somente deverá funcionar com água fria da rede pública de abastecimento.
- ! A máquina deverá ser utilizada somente para lavar roupas que possam ser lavadas na máquina, no âmbito doméstico.
- ! Não permita que crianças permaneçam perto da máquina, sem vigilância.
- ! Manter os animais domésticos afastados da máquina.
- ! Atenção ao efectuar o escoamento da água quente. Perigo de queimaduras.

Aspectos a considerar para a protecção da máquina:

- ! Não subir para cima da máquina.
- ! Não usar o óculo da máquina como degrau, nem ficar de pé sobre o mesmo.

Aspectos a considerar durante o transporte do aparelho:

- ! Colocar o dispositivo de segurança de transporte.
- ! Escoar água que ainda possa existir no interior da máquina.
- ! Permanecer atento ao transporte do aparelho! Não segurar ou levantar a máquina pelo óculo ou pelo selector de programas.

Eliminação da embalagem

Eliminação da embalagem da sua nova máquina

Todos os materiais de embalagem utilizados respeitam o meio ambiente e podem ser reciclados ou reutilizados.

Desmontagem da máquina usada

Os aparelhos usados incorporam materiais valiosos que podem ser recuperados, entregando a máquina num centro de recolha ou de reciclagem. Contribua activamente para a protecção do meio ambiente, zelando para que a sua velha máquina seja eliminada de um modo respeitoso para com o meio ambiente.



Este aparelho está marcado em conformidade com a Directiva 2002/96/CE relativa aos resíduos de equipamentos eléctricos e electrónicos (waste electrical and electronic equipment - WEEE). A directiva estabelece o quadro para a criação de um sistema de recolha e valorização dos equipamentos usados válido em todos os Estados Membros da União Europeia.

Protecção do meio ambiente / Poupança de energia

- A forma mais económica e menos agressiva para o meio ambiente é utilizar a máquina

sempre com a carga máxima permitida, em função do programa seleccionado.

Instalar a máquina

! Na instalação e ligação da máquina às redes de água e energia eléctrica, deve ter em atenção os conselhos sobre segurança e advertências indicados, bem como as observações de carácter geral, as normas ou disposições das companhias locais de abastecimento de água e de energia eléctrica.

! Ter atenção sempre que levantar a máquina!
Perigo de lesões!

! Não levantar a máquina pelo óculo ou selector de programas!

! Em caso de dúvida, deverá consultar um técnico especializado.

! Se for necessário, deve-se fixar a máquina ao pavimento com pinos de fixação (que podem ser adquiridos através do Serviço de Assistência Técnica) fixos nos pés da máquina (sobretudo, no caso de instalar uma máquina de secar sobre a máquina de lavar roupa).

! No caso de instalar a máquina sobre um pedestal ou base elevada, deve-se fixar os pés da máquina com pinos de fixação para evitar que a máquina se desloque durante a centrifugação.

Os pinos de fixação podem ser adquiridos como acessórios de instalação no seu agente autorizado.

Localização

Para garantir uma posição estável do aparelho durante a centrifugação, a superfície ou a localização onde se pretenda instalar a máquina deverá ser plana e firme. Os revestimentos de pavimento macios, como, por exemplo, alcatifas, carpetes, ou outros materiais com base de borracha, não são adequados.

Placa protectora

Se for necessário, eliminar a tampa para instalar a máquina debaixo de uma superfície de trabalho. Para isso, um técnico especializado deverá colocar uma placa protectora para evitar que sujidade, água, etc., se infiltrem no interior da máquina para, assim, prolongar a vida útil do aparelho. Esta peça pode ser adquirida através do Serviço de Assistência Técnica.

Retirar o dispositivo de segurança de transporte (fig. 1, 2)

! Antes de colocar a máquina em funcionamento pela primeira vez é indispensável remover o dispositivo de segurança de transporte instalado na parte traseira da máquina, utilizando, para isso, uma chave apropriada.

! **Atenção!** Perigo de lesões em caso de escorregamento da chave!

- Afrouxar e tirar os 4 parafusos de fixação «A».

- Remover, em seguida, os quatro dispositivos de segurança «B» que terão

caído no chão. Para isso, inclinar ligeiramente a máquina.

- Instalar os tampões para as aberturas «C» fornecidas juntamente com a documentação do aparelho.

! Guardar o dispositivo de segurança de transporte para posteriores mudanças ou deslocações.

A máquina deverá somente ser transportada com o dispositivo de segurança de transporte. Para isso, deve-se desmontar o painel traseiro «D» da máquina e realizar as operações na ordem inversa à descrita nos pontos anteriores.

Apoiar a máquina

! A máquina deve ficar totalmente apoiada e fixa nos quatro suportes, não devendo oscilar.

Se for necessário, nivelar e estabilizar a máquina actuando sobre os suportes reguláveis.

○ Desenroscar as contra-porcas dos suportes.

○ Corrigir a altura dos suportes.

○ Apertar firmemente as contra-porcas para evitar que os ajustes efectuados nos suportes possam alterar-se involuntariamente.

Ligação à rede de abastecimento de água (fig. 3)

Para a alimentação de água, requer-se uma mangueira de alimentação de água fria doméstica (inclui-se no fornecimento duas mangueiras para os modelos com alimentação por água quente) e uma pressão mínima de abastecimento de 1 bar.

Se a pressão da rede de abastecimento de água for superior a 10 bares, será necessário colocar uma válvula de redução da pressão entre a máquina e a rede de abastecimento de água.

! Devem utilizar-se mangueiras de alimentação novas para ligar a máquina à rede de abastecimento de água. Não se devem reutilizar mangueiras de alimentação velhas.

! Não acoplar a máquina a um misturador de água quente e fria sem pressão de um aquecedor de água! Em caso de dúvida, deverá contactar um técnico especializado.

! **Atenção!** As ligações entre a máquina e a rede de abastecimento de água suportam a pressão máxima. Verifique a hermeticidade do circuito abrindo ao máximo a torneira de água!

! Remover apenas o filtro que se encontra no extremo da electroválvula para efectuar a limpeza (ver «Limpeza / Manutenção / Protecção contra congelamento»). A limpeza do outro filtro, que se enrosca na torneira de água, realiza-se ficando o mesmo acoplado à própria mangueira (não é desmontável).

! Para prevenir possíveis danos causados por fugas de água ou, até mesmo, inundações, deve-se fechar sempre a torneira de água depois de concluídos os programas e, imperativamente, em caso de ausência prolongada.

! Deve-se apertar à mão as contra-porcas de plástico das ligações da mangueira.

Escoamento de água (fig. 4)

- ! Ao instalar e ligar a máquina à rede de esgoto, deve certificar-se de que mangueira não está dobrada nem estrangulada. Não se deve puxar a mangueira!
- ! Para fazer o escoamento através de um tanque ou lavatório, deve certificar-se de

que a mangueira de saída de água não se desloca da sua posição. Verificar também se o escoamento de água se faz de forma eficaz. Certificar-se de que o tanque/lavatório não está fechado. **Perigo de inundação!**

Ligação à rede eléctrica

- ! Ligar o aparelho apenas a uma rede eléctrica de corrente alternada através de uma tomada de corrente regulamentar equipada com ligação à terra.
- ! Os valores de voltagem especificados na placa de características devem coincidir com os da rede eléctrica.
- ! Os valores de voltagem, os fusíveis ou o interruptor automático necessários são os especificados na chapa de características da máquina.
- ! Certificar-se de que a tomada e a ficha da máquina são compatíveis, e de que existe uma ligação à terra regulamentar.
- ! Não se deve utilizar fichas ou tomadas duplas/triplas nem extensões.

- ! No caso de se utilizar um interruptor de corrente diferencial, este deverá ter o símbolo . Apenas este tipo de interruptor de protecção cumpre as especificações das normas actuais em vigor.
- ! Retirar o cabo da máquina da tomada segurando pela ficha.
- ! Não retirar a ficha com as mãos húmidas ou molhadas!

Conheça a sua nova máquina

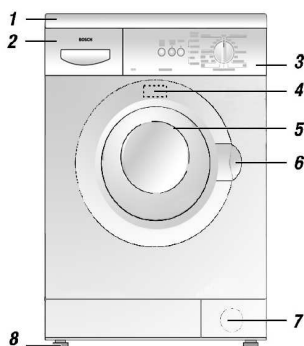

1. Placa protectora (tampa)
2. Gaveta de detergente e aditivos
3. Painel de controlo
4. Chapa de características
5. Óculo
6. Pega do óculo
7. Bomba de descarga de água
8. Suportes reguláveis para nivelar a máquina em altura

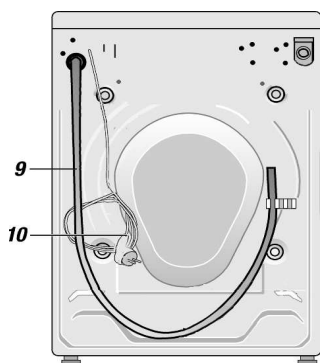

9. Mangueira de saída de água
10. Ficha
11. – Tecla «início»
12. Teclas de selecção de função (**segundo modelo**):
 - « $\frac{1200}{600}$ | $\frac{600}{400}$ | ...»: velocidade de centrifugação
 - «flot »
 - «**Água extra**»: enxaguamento adicional
 - «**Rápido**»: lavagem reduzida
 - «**Plancha fácil**»: anti-rugas
 - «**Prelavado**»: pré-lavagem
 - «**Pausa**»: pausa
13. Indicadores luminosos do estado dos programas
14. Selector de programas

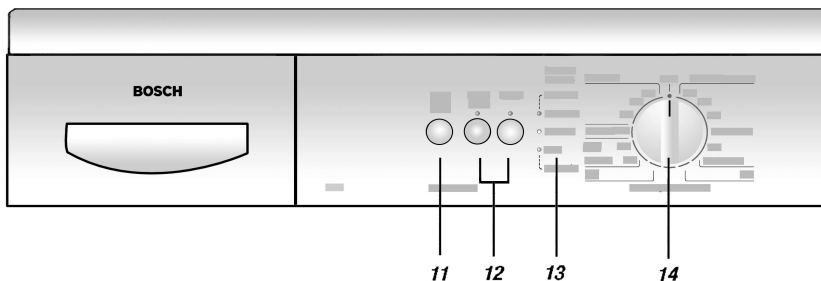

Selector de programas

Com o **selector de programas** seleccionam-se e ajustam-se os programas. Para isso, basta posicioná-lo no programa pretendido.

Programas de lavagem (segundo modelo):

«Resistentes/Algod.»

Roupa branca muito suja, 90 °C: tecidos resistentes de algodão ou linho (lavagem intensiva).

Intensivo, 60 °C: programa de poupança de energia. Uma maior duração do ciclo de lavagem reduz os consumos de energia.

Roupa branca e de cor, tecidos resistentes e cores sólidas, 60 °C, + prelava.: roupas de cor resistentes muito sujas.

Mix, 30 °C: roupas de algodão e delicadas; podem-se lavar juntas peças de roupa de tecidos diferentes.

Roupa de cor, frio, 40, 60 °C: tecidos resistentes.

«Sintéticos»

Delicados, frio, 40, 60 °C (sintéticos): tecidos delicados de algodão, sintéticos ou mistos.

«Delicado»

Tecidos muito delicados, frio: tecidos de algodão, sintéticos ou mistos, cortinas. Sem centrifugação entre os ciclos de enxaguamento.



«Lana/Lã»

Lã, frio, 30 °C: tecidos de lã ou mistos com lã que se podem lavar à máquina.

Programas adicionais

Aclarado – : ciclo de enxaguamento com centrifugação pouco enérgica. Também para roupas delicadas.



Centrifug. adicional – : ciclo de centrifugação adicional; a máquina escoar a água de lavagem ou de enxaguamento antes de realizar a centrifugação das roupas.

Vaciado – : escoamento da água de enxaguamento depois de escolher um programa de lavagem com a opção «flot ».

! A velocidade máxima de centrifugação é limitada electronicamente pelos programas «Sintéticos», «Delicado» y «Lana/Lã».

Teclas de selecção de funções e de início

flot : a roupa fica submergida em água no último enxaguamento.

velocidade de centrifugação   ...: velocidade de centrifugação reduzida (valores segundo modelo).

Água extra: realiza-se um ciclo adicional de enxaguamento.

Rápido: reduz-se a duração do ciclo de lavagem.

Menos plancha: a roupa fica solta no tambor para evitar a formação de dobras e vincos.

Prelavado: realiza-se um ciclo de pré-lavagem.

Pausa: o programa em curso é interrompido.

Início : Activa-se o programa escolhido. O indicador luminoso «preparado-lavar» acende.

! Por motivos de segurança, a máquina não entra em funcionamento se o óculo não estiver correctamente fechado.

Detergentes e aditivos

Podem-se utilizar todos os detergentes fabricados para máquinas de lavar roupa automáticas.

! Não utilizar detergentes que contenham dissolventes na máquina de lavar roupa!
Perigo de explosão!

! Não utilizar aditivos, produtos de limpeza em aerossol ou tira-nódoas perto da máquina, já que poderiam danificá-la.

! Guardar os detergentes e aditivos num lugar seguro e fora do alcance das crianças.

Quantidade de detergente

Somente com uma dose correcta de detergente se podem garantir bons resultados de lavagem. Observe as recomendações do fabricante.

Primeiro ciclo de lavagem

Ao utilizar a máquina pela primeira vez, realizar um ciclo de lavagem sem roupa para eliminar a água que possa existir no interior do tambor como resultado dos ensaios efectuados pelo fabricante.

- Deitar, aproximadamente, 2 litros de água e meio copo de detergente normal no compartimento de detergente II.
- Colocar o selector de programas em «Resistentes/Algod., 90°C». O indicador luminoso «preparado-lavar» começa a piscar.

- Premir a tecla de «Início ». O indicador luminoso «preparado-lavar» acende fixamente.
- Depois de o indicador luminoso «centrifugar-terminado» começar a piscar, colocar o botão selector de programas em «Stop».

Preparar a roupa para a lavagem

Separar a roupa

- Separar a roupa de acordo com os símbolos que aparecem nas suas etiquetas.

! Nas etiquetas das roupas de lã ou com lã têm que aparecer a indicação «Não encolhe» ou «Pode-se lavar à máquina».

As roupas cujas etiquetas contenham o símbolo a seguir indicado não deverão ser lavadas à máquina: 

- Separar a roupa por cores. Lavar separadamente a roupa branca da de cor.

! Se as roupas de cor forem novas, deverá lavá-las separadamente. **Perigo de coloração.**

- Separar a roupa em função da carga máxima admissível da máquina de lavar roupa. Não sobrecarregar a máquina, pois isso irá afectar a performance e, consequentemente, o resultado da lavagem.

Carga máxima admissível:

Resistentes/Algod.	6,00 kg
Sintéticos	3,00 kg
Delicado, Lana/Lã	2,00 kg

Conselhos práticos

! Retirar todos os corpos estranhos e objectos metálicos (alfinetes de segurança, fivelas, cliques, etc.) das peças de roupa.

! Remover com uma escova a areia dos bolsos e das pregas.

! Fechar os fechos e abotoar as fronhas.

- Lavar a roupa muito delicada (meias-calças, cortinas, etc.), bem como roupas muito pequenas (meias, lenços, etc.), dentro de um saco de rede ou fronha.

- Antes de lavar, virar do avesso calças, peças de malha ou tricot (camisolas, sweat-shirts, etc.).

- Certificar-se de que os soutiens com aros podem ser lavados à máquina.

! Lavar os soutiens com aros dentro de um saco de tecido, pois podem soltar-se durante a lavagem e causar danos na máquina de lavar roupa.

Eliminar as nódoas

Tentar eliminar as nódoas com água e sabão o mais rápido possível. Esfregar a roupa de forma suave. As nódoas fortemente unidas e secas às vezes necessitam de várias lavagens para desaparecer.

Carregar a máquina (fig. 5)

Abrir o óculo

- Puxar a pega do óculo para fora.

Introduzir a roupa no tambor

- ! As roupas previamente tratadas com dissolventes, como, por exemplo, tira-nódoas, etc., devem secar ao ar livre antes de serem lavadas. **Perigo de explosão!**
- ! Antes de introduzir a roupa na máquina, certifique-se de que não existem corpos estranhos no interior do tambor nem animais.
- Introduzir a roupa aberta e desdobrada no tambor e misturar peças grandes e pequenas.

Fechar o óculo

- ! Certifique-se de que não ficam roupas presas entre o óculo e a junta de borracha.
- Fechar o óculo premindo-o contra a máquina, até ouvir o som característico de fechamento da mesma.

Colocar detergente na gaveta

- Colocar detergente na gaveta sem exceder a marca de máximo enchimento.
- Compartimento **I**: Detergente para pré-lavagem.
- Compartimento **II**: Detergente para lavagem principal, descalcificador, tira-nódoas, etc.
- Compartimento **⊗**: Aditivos para o último enxaguamento, por exemplo, amaciadores.
- Abrir a torneira de água.

Lavar a roupa

Escolher um programa

- Colocar o selector no programa pretendido. O indicador luminoso «**preparado-lavar**» começa a piscar.
- Premir a tecla ou teclas de funções adicionais (opcional) pretendidas. O indicador da função seleccionada acende-se.
- Premir a tecla «**Início** ◊». O indicador luminoso «**preparado-lavar**» acende-se.

Alterar o programa seleccionado

- Colocar o selector no programa de lavagem pretendido. O indicador «**preparado-lavar**» começa a piscar.
- Premir a tecla «**Início** ◊». O indicador luminoso «**preparado-lavar**» acende-se. O programa seleccionado inicia.

Interromper um programa de lavagem

- Colocar o botão selector de programas em «**Centrifug. adicional** Ⓞ». O indicador luminoso «**preparado-lavar**» começa a piscar.
- Premir a tecla «**Início** ◊». O indicador luminoso «**centrifugar-terminado**» acende de forma permanente.

Fim do programa de lavagem / Retirar a roupa

O indicador luminoso «centrifugar–terminado» começa a piscar.

○ Colocar o selector de programas em «**Stop**».

Se seleccionou «**Flot** »:

○ Seleccionar um programa adicional («» ou «**Centrifug. adicional** ») para escoar a água.

○ Premir a tecla «**Início** ».

○ Uma vez concluído o programa adicional escolhido, colocar o selector de programas em «**Stop**».

Retirar a roupa da máquina

○ Fechar a torneira de água.

○ Abrir o óculo.

! O óculo da máquina de lavar roupa não pode ser aberta durante o ciclo de lavagem. Para abrir a porta, esperar até que o indicador «**centrifugar–terminado**» comece a piscar ou colocar o selector de programas em «**Stop**» e esperar, pelo menos, 2 minutos.

○ Retirar a roupa da máquina.

! Remover corpos estranhos e objectos metálicos (clipes, moedas, etc.) que possuem existir dentro do tambor ou na junta de borracha. **Perigo de oxidação!**

Deixar o óculo da máquina aberto, para facilitar a secagem do seu interior.

Limpeza / Manutenção / Protecção contra congelamento (fig. 6, 7, 8, 9)

! Antes de realizar qualquer trabalho de manutenção, desligar a máquina da rede eléctrica e fechar a torneira de água.

Limpeza externa da máquina

! Não utilizar dissolventes! Estes produtos podem danificar os elementos da máquina, formam vapores tóxicos, são nocivos para a saúde e podem produzir explosões.

! Nunca se deve limpar a máquina com jactos de água!

Limpar o corpo da máquina e os botões somente com água morna e sabão ou um produto de limpeza de uso geral. Não utilizar produtos abrasivos ou agressivos. Secar a máquina com um pano macio.

Limpeza de gaveta de detergente

- Remover inteiramente a gaveta da máquina premindo a peça móvel para baixo.
- Limpar todas as peças e elementos em água corrente.
- Voltar a colocar a gaveta na máquina.

Descalcificar a máquina

! Os descalcificadores contêm ácidos que podem atacar os componentes da máquina ou produzir descolorações na roupa. Observar atentamente as instruções do fabricante.

Limpar o tambor

As nódoas de ferrugens produzidas por objectos metálicos devem ser tratadas com detergentes sem cloro (observar a descrição dos componentes na embalagem dos detergentes!). Nunca se deve utilizar esfregões de aço!

Limpar a bomba de descarga de água

A limpeza é necessária:

- Se a bomba de descarga está bloqueada por corpos estranhos (botões, grampos, cliques, etc.), ou se a água usada não é escoada.
- Depois de lavar roupa que solta muitos cotões.

Antes de limpar a bomba de descarga é necessário escoar a água que possa existir no interior da máquina. No caso de que a bomba esteja obstruída, poderá sair até 20 litros de água.

Procedimento



- Colocar o selector de programas em «Stop».
- Retirar a tampa do filtro da parte da frente da máquina de lavar roupa.
- ! **Perigo de queimadura!** Deixe arrefecer a água de lavagem utilizada.
- Para que a água saia pouco a pouco, desenroscar a tampa mas não a retirar totalmente. Quando o recipiente estiver cheio, fechar a tampa da bomba de descarga. Repetir a mesma operação até que deixe de sair água. Secar com um pano a água que possa ter caído no chão.
- Desenroscar totalmente a tampa da bomba de descarga.
- Remover os corpos estranhos que possam existir, bem como o cotão acumulado. Limpar o interior da bomba. As abas devem poder mover-se.
- Enroscar a tampa da bomba de descarga. Certificar-se de que a tampa fica bem fechada.
- Colocar a tampa na respectiva posição.
- Deitar 2 litros de água no compartimento do detergente e realizar o programa adicional «سپش». Deste modo, evita-se que, na próxima lavagem, o detergente seja eliminado sem ter sido utilizado.

Limpar os filtros existentes na entrada de água da máquina

Deve-se limpar os filtros existentes na entrada de água da máquina quando, estando aberta a torneira, não entre ou entre muito pouca quantidade de água na máquina.

Os filtros localizam-se na peça de ligação que une a mangueira de entrada de água da máquina com a torneira de abastecimento de água, bem como na união da electroválvula, na parte traseira da máquina.

Procedimento

- Eliminar a pressão existente na mangueira de alimentação:
 1. Fechar a torneira de água.
 2. Colocar o selector de programas em qualquer programa de lavagem (excepto **Centrifug. adicional** )
 3. Premir a tecla «Início ». Deixar o programa funcionar, pelo menos, durante 1 minuto.
 4. Colocar o botão selector de programas em «Stop».
- Desenroscar a mangueira de entrada da torneira de água. Lavar o filtro em água corrente.
- Enroscar novamente a mangueira na torneira.
- Retirar a mangueira de entrada de água da peça de ligação existente na parte traseira da máquina.
- Retirar o filtro utilizando um alicate de pontas chatas; limpar e tornar a colocar o filtro na sua localização.
- Enroscar bem a mangueira na peça de ligação.
- Abrir a torneira e certificar-se de que não existem fugas de água.
- Fechar a torneira de água.

Protecção contra congelamento

Eliminar a água da bomba de descarga:

Ver «Limpar a bomba de descarga de água».

Eliminar a água da mangueira de entrada:

- Fechar a torneira da água.
- Desenroscar a mangueira de entrada de água da torneira. Introduzir a extremidade num recipiente.
- Escolher um programa de lavagem qualquer (excepto «**Centrifug. adicional** ») e fazê-lo funcionar durante 40 segundos. A água contida na mangueira despejar-se-á.
- Voltar a enroscar a mangueira na torneira.



Características técnicas

Largura	59,5 cm
Altura	85,0 cm
Profundidade	56,0 cm
Peso	aprox. 70 kg

Capacidade do tambor	segundo a placa de características 1-10 bares
Tensão da rede eléctrica	
Fusível	
Pressão da água de rede	

Pequenas avarias fáceis de resolver

! As reparações eléctricas necessárias deverão ser realizadas apenas por electricistas ou técnicos especializados. As reparações erróneas ou incorrectas podem produzir perigos e danos graves ao utente.

Avaria	Possível causa / Forma de resolver
O indicador de funcionamento não acende	A ficha do cabo da máquina não está ligada ou está mal introduzida na tomada. O fusível de rede saltou. Corte do fornecimento eléctrico.
Corte do fornecimento eléctrico.	Em caso de corte de energia ou avarias na máquina, pode-se realizar uma descarga de emergência da água para poder tirar a roupa da máquina; ver «Limpar bomba de descarga».
Não se inicia o ciclo de lavagem	Não se premiu a tecla «Início  ». O óculo não está bem fechado («preparado-lavar» e «acliar/enx.» ficam a piscar).
Não se vê água no tambor	Não se trata de uma avaria. A água permanece no interior da máquina, abaixo da zona visível. O controlo electrónico reduz os consumos mantendo todas as funções da máquina.
O resultado da lavagem não é satisfatório.	O grau de sujidade da roupa é superior ao normal. A dose de detergente é insuficiente. Dosear o detergente segundo as instruções do fabricante. Escolha o programa de lavagem mais adequado para a carga de roupa a lavar.
Sai espuma pelo compartimento de detergente.	Excesso de detergente. Desligar a máquina entre 5 a 10 minutos. Para interromper a formação de espuma, deitar no compartimento de detergente uma colher de sopa de amaciador misturada com meio litro de água. Reduzir a dose de detergente na próxima lavagem.
Vê-se espuma depois do último enxaguamento	Alguns detergentes tendem a formar uma grande quantidade de espuma, embora isto não influencia sobre os resultados do enxaguamento.
Ouve-se ruídos estranhos no motor	Não avaria. Durante a fase de aquecimento, o motor emite os ruídos característicos da colocação em funcionamento.
Ruídos na bomba	Não avaria. Estes ruídos são os característicos da colocação em funcionamento e da operação da bomba de descarga.
A máquina vibra durante a lavagem e a centrifugação	O dispositivo de segurança de transporte não foi retirado. Observar as instruções de instalação. Os suportes reguláveis da máquina não foram fixos durante a instalação. Nivelar a máquina e fixar os suportes, segundo as instruções de instalação.
A máquina não centrifuga ou não escoa a água utilizada	A bomba de descarga está obstruída, ver «Limpar a bomba de descarga de água». A mangueira de saída está dobrada ou obstruída (os indicadores luminosos «acliar/enx.» e «centrifugar-terminado» ficam a piscar em ambos os casos).
Não se consegue abrir o óculo	A função de segurança activada. Seleccionou-se a opção «  ».
Não entra água na máquina de lavar roupa	A torneira da água está fechada. Os filtros da entrada de água estão sujos (os indicadores luminosos «preparado-lavar» e «centrifugar-terminado» ficam a piscar); ver «Limpar os filtros».
Todos os indicadores iluminam-se	Protecção de segurança activada. Feche a torneira de entrada e contacte o Serviço de Assistência Técnica.
O indicador «acliar/enx.» está a piscar	Falha no motor. Contactar o Serviço de Assistência Técnica.

Serviço de Assistência Técnica

- Antes de contactar o Serviço de Assistência Técnica, certificar-se de que não pode solucionar a avaria por si mesmo (ver «Pequenas avarias fáceis de resolver»).

Destá forma, evitará gastos desnecessários, já que a garantia não cobre os casos em que realmente não existe uma avaria, bem como aqueles em que uma pessoa do Serviço de Assistência Técnico visita o utente somente para lhe dar instruções.

Quando a avaria consista num problema de instalação ou necessite de informação/instrução sobre o funcionamento da máquina, ligue para o Centro de Atendimento ao Cliente (CAC), cujo número de telefone se indica na capa, uma vez que este tipo de problema não é coberto pela garantia.

! Se, mesmo procedendo assim, a avaria ainda persistir, deverá desligar a máquina, retirar a ficha da tomada, fechar a torneira de água, e contactar o Serviço de Assistência Técnica.

Ver a morada e o número de telefone do Serviço de Assistência Técnica mais próximo na lista anexa de centros e serviços de pós-venda.

Não se esqueça de indicar o número de referência do produto (**E-Nr**) e o de fabricação (**FD**), que estão na chapa de características da máquina de lavar roupa existente no interior da moldura da porta de carga.

Anotar aqui os números de referência da máquina:

E-Nr. _____	FD _____
Nº produto	Nº fabricação

Ajude a evitar visitas e deslocações desnecessárias dos nossos técnicos, indicando os números de referência do produto e de fabricação correctos e explicando a avaria com a máxima exactidão possível. Assim, evitará também gastos desnecessários.

Consumos

Programa	Carga de roupa	Consumos **		
		Energia	Água	Duração
Resistentes/Algod. 40 °C	6,00 kg*	0,85 kWh	58 l	110 min
Resistentes/Algod.60 °C	6,00 kg	1,40 kWh	57 l	125 min
Resistentes/Algod.60 °C intensivo	6,00 kg*	1,02 kWh	47 l	135 min
Resistentes/Algod. 90 °C	6,00 kg	2,10 kWh	62 l	125 min
Sintéticos 40 °C	3,00 kg*	0,55 kWh	48 l	75 min
Delicado frio	2,00 kg	0,28 kWh	44 l	44 min
Lana/Lã 30 °C	2,00 kg*	0,20 kWh	32 l	53 min

* Programas de ensaio segundo a norma EN 60456 e IEC 456.

** Os valores de consumo são a título meramente indicativo e podem divergir em função da pressão, do grau de dureza e da temperatura da água, da temperatura do local de instalação da máquina de lavar roupa, do tipo e da quantidade de roupa, do detergente utilizado, das variações de tensão que se produzam na rede eléctrica e das funções adicionais seleccionadas.

Robert Bosch Hausgeräte GmbH
Carl-Wery Str. 34
81739 München / Deutschland

WAE20060EE /...
8703 pt
9000176820