



**Pračka**

**cs** Návod k použití  
a pokyny k instalaci



**Household Appliances**

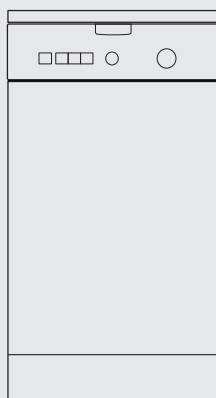



Internet: <http://www.bosch-hausgeraete.de>

**BOSCH**

	Strany
Bezpečnostní pokyny .....	4
Ochrana životního prostředí/Pokyny pro úsporu .....	4
Obal a spotřebič, který dosloužil .....	4
To je vaše pračka .....	5
<b>1 - Návod pro instalaci</b>	
Odstranění přepravní pojistky .....	6 a 7
Mobilita .....	7
Připojení - Přívod vody .....	8
Připojení - Odtok vody .....	8
Elektrické připojení .....	9
Výměna síťového kabelu .....	9
Instalace .....	9
<b>2 - Návod k použití</b>	
Mezinárodní symboly pro péči a údržbu .....	10
Před prvním praním .....	10
Odstranění skvrn .....	11
Příprava prádla .....	12
Vložení prádla .....	13
Naplnění násypky prací prostředky .....	13
Nastavení programu .....	14
Volba programu .....	15
Volič počtu otáček při odstředování .....	16
Přídavné funkce - tlačítka .....	17
Doplnění prádla + Změna programu .....	18 a 19
Bezpečnostní funkce .....	20
<b>3 - Čištění a údržba</b>	
Plášť pračky .....	21
Ovládací panel, podstavec, a další vnitřní díly .....	21
Násypka pro prací prostředky .....	21
Čištění filtru .....	22
<b>4 - Blikající ukazatel</b> .....	23
<b>5 - Co dělat, když</b> .....	25
<b>6 - Servisní služba</b> .....	26
<b>7 - Tabulka programů</b> .....	28

## Následující symboly poukazují na:

-  Bezpečnostní pokyny (pro pračku nebo prádlo), které musí být bezpodmínečně dodržovány.
-  Nebezpečí úrazu elektrickým proudem.
-  Rady a důležité informace.

Při koupi vaší nové pračky jste se rozhodli pro moderní, kvalitativně vysoce hodnotný domácí spotřebič.

Vaše pračka se vyznačuje úspornou spotřebou energie, vody a pracích prostředků.

U každé pračky, která opouští náš výrobní závod, je pečlivě přezkoušena její funkce a bezchybný stav. Máte-li dotazy, týkající se zejména instalace a připojení pračky, je vám ochotně k dispozici naše servisní služba.

Další informace a nabídku našich výrobků najdete na naší internetové stránce:  
<http://www.bosch-hausgeraete.de>

Přečtěte si tento návod k použití a návod pro instalaci a všechny ostatní informace, které byly k pračce přiloženy a postupujte podle nich.

Popisuje-li návod k použití a návod pro instalaci rozdílné modely, je na rozdíly upozorněno na příslušných místech.

Uchovejte všechny doklady pro pozdější použití nebo pro dalšího majitele/majitelku.

# Bezpečnostní pokyny

## Používání k účelům, ke kterým je určena

Vaše pračka je určena

- pouze k použití v domácnosti,
- k praní textilií vhodných pro praní v pračkách s pracím roztokem,
- k provozu se studenou pitnou vodou a běžně prodávanými pracími a ošetřujícími prostředky, které jsou vhodné pro použití v automatické pračce.

## Bezpečnostní pokyny

Nenechávejte u pračky děti bez dozoru.

Držte domácí zvířata v bezpečné vzdálenosti od pračky.

Máte-li mokré ruce, nezasunujte síťovou zástrčku/ nevytahujte ji ze zásuvky.

Síťovou zástrčku vytahujte ze zásuvky pouze za kryt zástrčky, nikoliv za kabel.

Pozor při odčerpávání horkého pracího roztoku.

Nestoupejte na pračku.

Řiďte se pokyny pro ustavení.

### **Nebezpečí udušení!**

Obaly ani jejich části nenechávejte dětem.

Hrozí nebezpečí udušení kartóny a fóliemi.

### **Ohrožení života!**

U spotřebičů, které dosloužily, vytáhněte síťovou zástrčku. Síťový kabel odřízněte a spolu se zástrčkou odstraňte. Zabráňte tomu, aby se děti dostaly do ohrožení života.

# Ochrana životního prostředí / Pokyny pro úsporu

Úspornou spotřebou energie, vody a pracích prostředků chrání váš spotřebič životní prostředí a váš domácí rozpočet.

Abyste prali úsporně a s ohledem na životní prostředí:

- Nepřekračujte doporučené množství prádla.  
Vyvářka - a barevné.....5,0 kg  
Prádlo se snadným ošetřením .....2,5 kg  
Jemné/hedvábní .....1,0 kg  
Vlna .....1,5 kg

U menšího množství prádla je spotřeba vody a energie snížena množstevní automatikou.

- Zvolte místo „Vyvářka 90 °C“ program „60 °C“ + tlačítko „Intenzivně“\*. Vlivem prodloužené doby praní bude u tohoto programu na 60 °C dosaženo vyprání srovnatelného s programem na 90 °C, avšak s podstatně nižší spotřebou energie.
- U lehce až normálně znečištěného prádla nepoužívejte předpírku\*.
- Dávkyjte prací prostředky podle stupně znečištění, množství prádla a tvrdosti vody a dbejte na upozornění výrobce.
- \* Podle modelu.

# Obal a spotřebič, který dosloužil

## Odstranění v souladu s předpisy na ochranu životního prostředí



- Odstraňte obal v souladu s předpisy na ochranu životního prostředí.
- Tento spotřebič je označen v souladu s evropskou směrnicí 2002/96/EG o odstranění elektrických a elektronických zařízení, která už dosloužila ( waste electrical and electronic equipment - WEEE).
- Směrnice platná v zemích EU udává způsob navrácení nebo znovuzhodnocení zařízení, která už dosloužila.

# To je vaše pračka

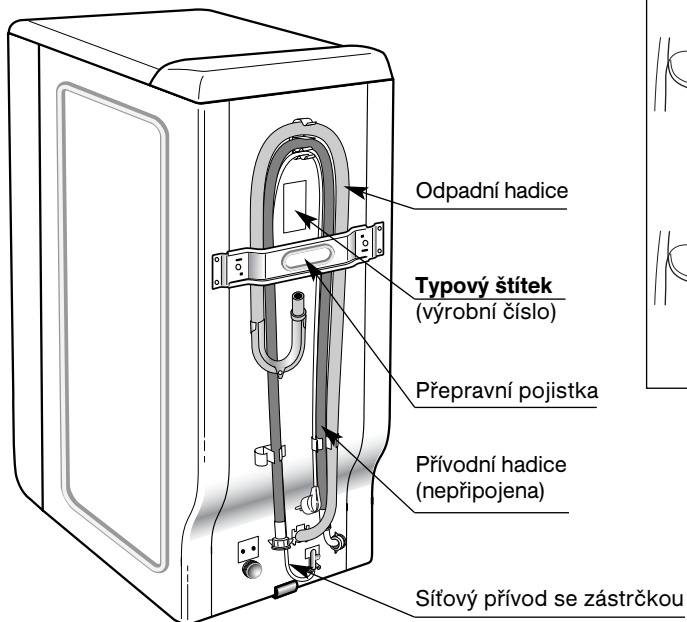
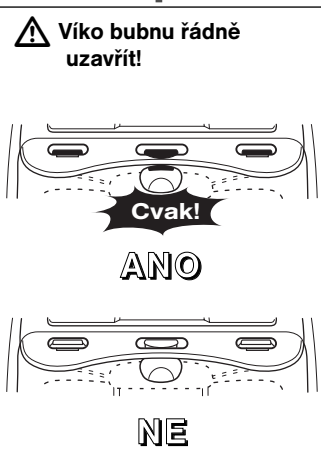
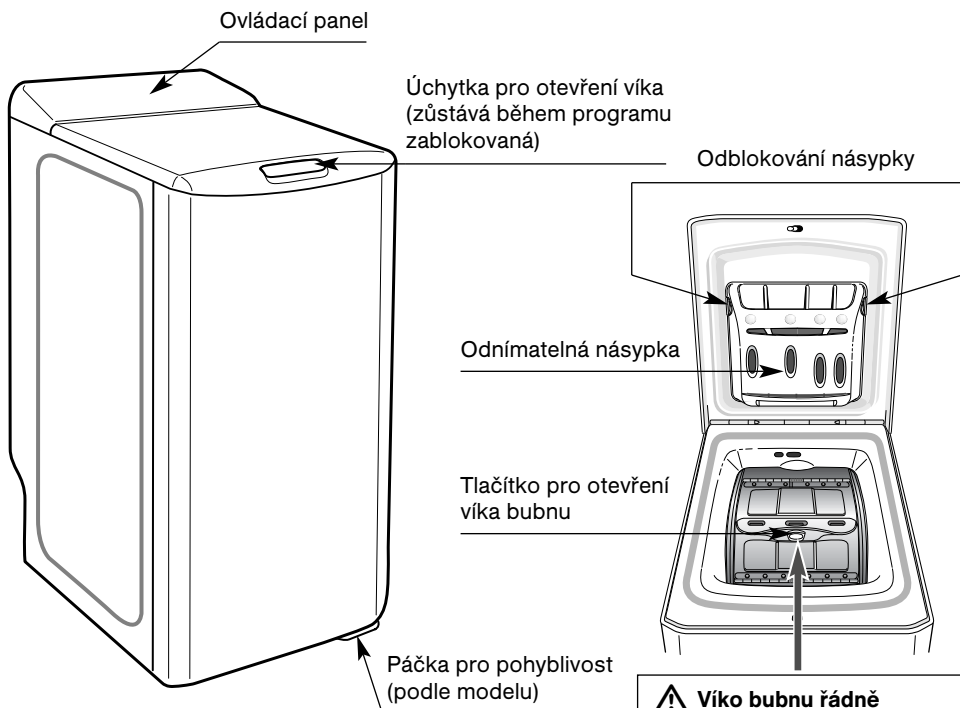

# Odstranění přepravních pojistek

**⚠ Před prvním uvedením do provozu bezpodmínečně odstraňte přepravní pojistky a uchovejte je pro pozdější přepravu (např. při stěhování).**

- 1 Vyměňte pračku z přepravního podstavce. Odstraňte klín a (Obrázek 1).
- 2 Pomocí klíče **B** odšroubujte 4 šrouby (Obrázek 2.1).
- 3 Odstraňte přepravní pojistku **C**: K tomu účelu odstraňte oba šrouby **D** (Obrázek 2.2) pomocí klíče 10 nebo 13 (podle modelu).

**Ujistěte se, že obě součástky z plastické hmoty, které jsou upevněny na spojovacím nosiči, jsou odstraněny.** Přišroubujte šrouby **B** zpět na původní místa.

- 4 **⚠ Oba otvory bezpodmínečně zaslepte příloženými kryty **E** (součást příslušenství)** (Obrázek 2.3)!

Obrázek 1

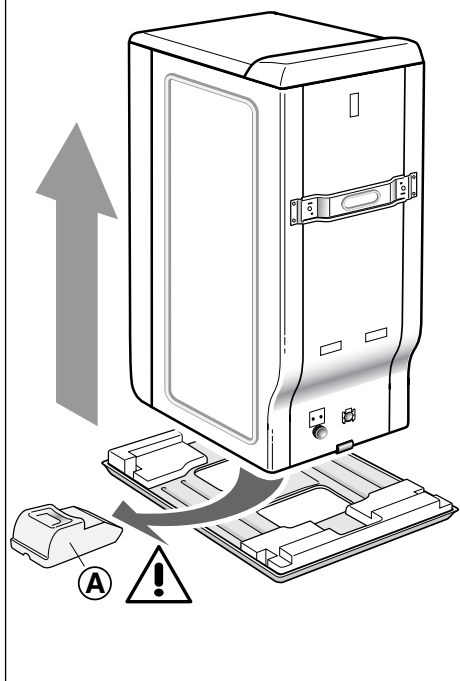

Obrázek 2.1

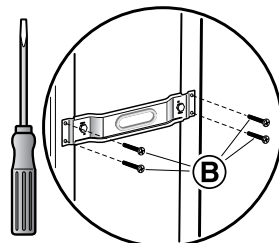

Obrázek 2.2

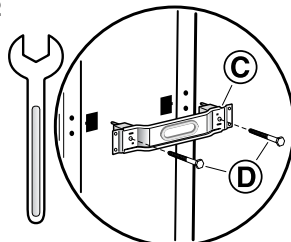

Obrázek 2.3

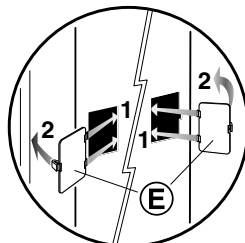

# Odstranění přepravních pojistek

- 5 Odstraňte pojistku **G** (Obrázek 3).  
K tomu účelu:  
- Odstraňte ochrannou lištu **F**  
- Vyjměte pojistku **G** otočením o 90°

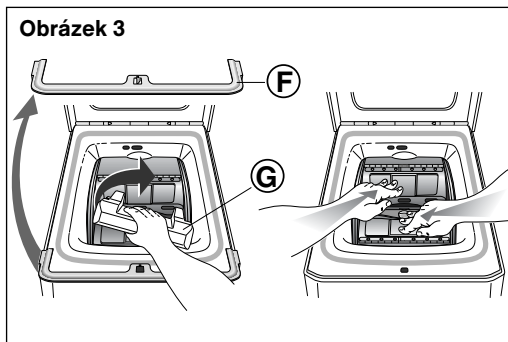

- i** Doporučujeme uchování všech přepravních pojistek, protože pro pozdější přepravu spotřebiče musí být znovu bezpodmínečně nasazeny.

- 6 **!** Odstraňte **1** držák hadice a otvory bezpodmínečně zaslepte příloženými kryty **2** (součást příslušenství) (Obrázek 4)!

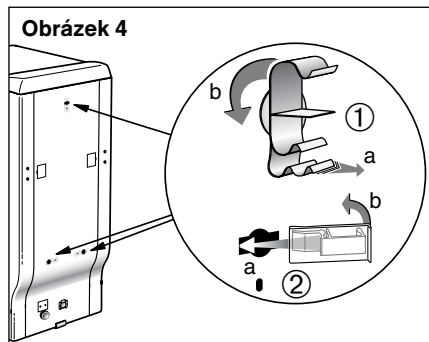

- i** Před opuštěním výrobního závodu byl spotřebič pečlivě přezkoušen. Je možné, že se zbytky zkušební vody nachází ve vaně nebo v násypce.

## Mobilita

(podle modelu)

Když je pračka vybavena zásuvnými kolečky, může být snadno přesunována.

Abychom mohli postavit pračku na kolečka, musíme páčku v dolní části spotřebiče otočit k levé záračce (Obrázek 5).

- !** Při provozu musí spotřebič stát vždy pevně na nožičkách (páčka vpravo)!

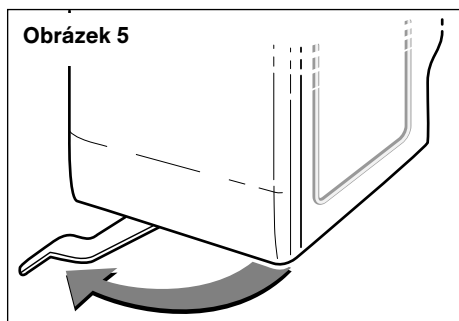

# Připojení

## Zásobování studenou vodou

Připojení přívodní hadice (Obrázek 6).

- Minimální tlak vody: 0,1 MPa nebo 1 bar

- Maximální tlak vody: 1 MPa nebo 10 bar

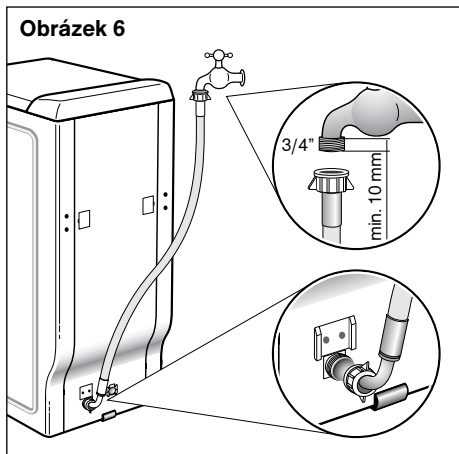

## Odtok vody

Odpadní hadici upevněte pomocí oblouku ve tvaru U, připojte na sifon (Obrázek 7.1/7.2).

Oblouk ve tvaru u musí být připevněn ve

výšce mezi 65 až 90 cm od podlahy.

**⚠ Zajistěte odpadní hadici proti vyklouznutí!**

## Výměna přívodní hadice

Při výměně dbejte na dobré utažení a na utěsnění na obou koncích.

- i** Kontrolujte pravidelně stav přívodní hadice a odpadní hadice. Opotřebované hadice nahraďte pouze originálními hadicemi, které můžete obdržet u našeho zákaznického servisu.

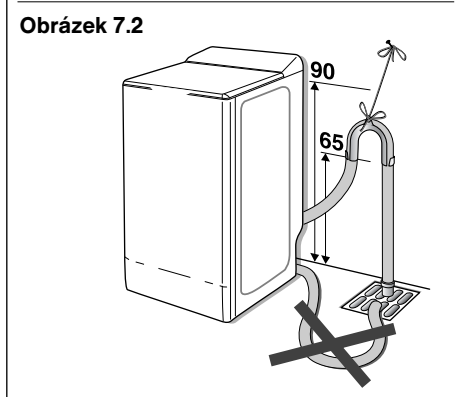
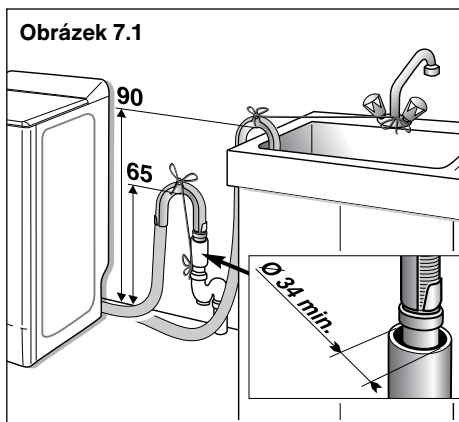

# Připojení

## Připojení k elektrické síti

⚠ Pračka může být připojena pouze na střídavý proud přes zásuvku s ochranným kolíkem nainstalovanou podle předpisů.

Jmenovité napětí a údaje o napětí na pračce musí být shodné (štítek spotřebiče).

Jmenovitý příkon, jakož i potřebná pojistka, jsou uvedené na štítku spotřebiče.

Zajistěte, aby:

- síťová zástrčka a zásuvka se k sobě hodily,
- průřez elektrických vodičů byl dostatečný,
- uzemnění bylo provedeno podle předpisů.

⚠ **Výměna síťového kabelu**  
Z bezpečnostních důvodů smí síťový kabel vyměňovat pouze autorizovaný zákaznický servis.

Nesmí být použity rozbočky a prodlužovací kabely.

Při použití proudového chrániče se smí použít pouze typ označený symbolem: .

Pouze tento chránič zaručuje splnění předpisů platných v současné době.

Máte-li mokré ruce, nezasunujte síťovou zástrčku/nevytahujte ji ze zásuvky.

Síťovou zástrčku vyťahujte ze zásuvky pouze za kryt zástrčky, nikoliv za kabel.

# Instalace

## Bezpečnostní pokyny

⚠ **Nebezpečí úrazu!**

Pračka má velkou hmotnost. Pozor při zvedání.

⚠ Zamrzlé hadice se mohou roztrhnout nebo prasknout. Neumísťujte pračku v oblastech ohrožených mrazem a/nebo venku v přírodě.

Nezvedejte pračku za vyčnívající součástky (např. úchytku víka).

Pračka se může poškodit.

Dodatečně ke zde uvedeným pokynům mohou platit zvláštní předpisy příslušné vodárny a elektrorozvodné závody.

V případě pochyb nechejte připojit odborníkem.

## Plocha pro instalaci

Stabilita je důležitá, aby pračka při odstředování „neputovala“.

Plocha pro ustavení musí být pevná a rovná. Měkké podlahy jako např. koberecové krytiny nebo krytiny s pěnovou spodní stranou nejsou vhodné.

Obrázek 8

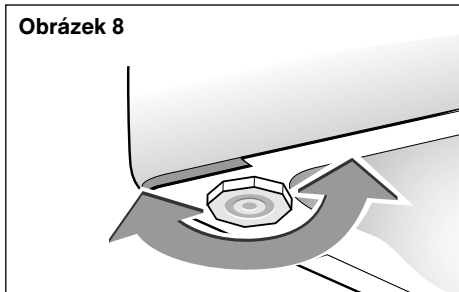































**Nastavitelné nožičky:** (podle modelu)

Mnohé spotřebiče disponují vpředu dvěma nastavitelnými nožičkami, kterými se mohou vyrovnávat podlažní nerovnosti. Rovnovážná poloha a stabilita pračky se dá nastavit následujícím způsobem:

- Pračku lehce nakloňte dozadu.
- Podle stavu podlahy nožičku, popř. nožičky zašroubujte nebo vyšroubujte (*Obrázek 8*).
- Vyzkoušejte stabilitu pračky.

# Mezinárodní symboly pro péči a údržbu

**i** Abychom vám pomohli pečovat o vaše textilie, věnujte pozornost visačce obsahující důležité informace. Ty jsou znázorněny následujícími symboly:

<b>PRANÍ</b> (Prací vana)  										
	Normální praní	Šetrné praní	Normální praní	Šetrné praní	Normální praní	Šetrné praní	Speciální Šetrné praní	Šetrné praní	Ruční praní	Nelze prát ve vodě
<p>Čísla v <b>prací vaně</b> odpovídají <b>maximálním teplotám při praní</b>, které nesmí být překročeny. Čárka v <b>symbolech</b> pod prací vanou značí (mechanické) <b>jemné ošetření</b> (například šetrné praní). Označuje praci cykly, které jsou určeny např. pro jemné prádlo a prádlo se snadným ošetřením.</p>										
<b>BĚLENÍ</b> (trojúhelník)  										
	Bělení je možné.								Nepoužívat v sušičce	
<b>ŽEHLENÍ</b> (Žehlička)  										
	horké žehlení max. do 200 °C		středně teplé žehlení max. do 150 °C		žehlení max. do 110 °C		nežehlit			
Puntíky označují teplotní intervaly žehličky.										
<b>CHEMICKÉ ČIŠTĚNÍ</b> (čisticí bublen)  										
							nečistit chemicky			
<p>Písmena <b>jsou</b> určena pro chemické čištění. Informují o tom, která rozpouštědla je možné <b>použít</b>. Čárka <b>pod</b> kruhem vyžaduje při čištění <b>omezení</b> mechanického namáhání, omezení vlhkosti a teploty.</p>										
<b>SUŠENÍ</b> v sušičce  										
	Sušení s normálním teplotním zatížením			Sušení s redukováným teplotním zatížením			Není možné sušit v sušičce			
Puntíky označují stupně sušení sušičky.										

© COFREET

## Před prvním praním - poprvé vyperte bez prádla

Před prvním praním vám doporučujeme nechat proběhnout prací cyklus

„BAVLNA 90 °C bez předpírání“ bez prádla s poloviční odměrkou pracího prostředku. Tímto odstraníte eventuální zbylou vodu, která by se ještě mohla nacházet v pračce.

# Odstranění skvrn

Skvrny od potu, krve, ovoce, vína a čokolády zmizí všeobecně při použití pracího prostředku s obsahem biologických látek. Jiné skvrny vyžadují však **před** praním zvláštní ošetření. Nejdříve proveďte pokus na málo viditelném místě prádla a řádně jej vymáchejte. Při nanášení odstraňovače skvrn začněte vždy z vnější strany, abyste zabránili tvorbě tzv. map.

**TRÁVA:** Skvrnu pokropte čistým octem nebo 90procentním alkoholem\*, vymáchejte a vyperte.

**PROPISOVACÍ TUŽKA - FIX:** Odsajte skvrnu papírovým ubrouskem, abyste nasáli co nejvíce inkoustu. Položte pod skvrnu kousek bílé čisté látky a na skvrnu přiložte jiný kousek látky. Pro syntetická a umělá vlákna nasajte druhý kousek látky čistým octem, u jiných vláken nasajte ubrousek 90procentním alkoholem (pokud to látka dovolí).

**REZ:** Slabé skvrny posypte solí. Sůl pokapejte citrónovou šťávou a nechejte působit přes noc. Následující den řádně vymáchejte a vyperte. U větších skvrn použijte speciální prostředky proti rzím, přičemž dbejte přísně pokynů výrobce.

**ŽVÝKAČKA:** Přiložte kostku ledu. Jakmile je žvýkačka dost tvrdá, seškrabte ji nehtem. Skvrnu, která zůstala, odstraňte tukovým rozpouštědlem.

**ASFALT:** Použijte odstraňovač skvrn\*. Můžete také potřít skvrnu čerstvým máslem, nechat působit a vysát terpentýnovou silicí\*.

**BARVA:** Nenechte uschnout skvrny od barvy, nýbrž okamžitě ošetřete rozpouštědlem (voda, terpentýnová silice\*, lehký benzín\*). Namydlete a vypláchněte.

**VOSK:** Seškrabte největší část skvrny. Potom přiložte na obě strany látky papírový ubrousek a zbylý vosk roztavte žehličkou.

**MAKE-UP:** Znečištěnou stranu látky položte na papírový ubrousek a druhou stranu navlhčete 90procentním alkoholem\* pokud to prádlo umožní a skvrna není mastná. Jinak upřednostňujte rozpouštědla tuků (např. trichloretylen\*).

**KÁVA - ČAJ:**

- Na bílé bavlně: Pokropte skvrnu peroxidem vodíku a poté normálně vyperte.
- Na barevné bavlně: Pokropte skvrnu rozpouštědlem z octa (2 lžíce čistého octa na litru vody) a poté normálně vyperte.
- Na vlně: Pokropte skvrnu roztokem z alkoholu\* a čistého octa (stejný poměr) a poté prádlo vyperte.

**ČOKOLÁDA - OVOCE - OVOCNÁ ŠŤÁVA - VÍNO:** Pokropte flek rozpouštědlem z octu (2 lžíce čistého octa na litru vody). Dobře propláchněte a normálně vyperte.

**TUK:** Okamžitě posypejte látku mastkem. Nechejte vysušit a mastek jemně vykartáčujte. Pak pokropte rozpouštědlem tuků jako např. benzín\*. Vypláchněte a normálně vyperte.

**KREV:** Skvrnu na prádle co nejrychleji ponořte do studené vody, pak normálně vyperte.

**KEČUP - PROTĽAK:** Připravte roztok z glycerinu a teplé vody. Prádlo namočte na jednu hodinu, pak normálně vyperte.

## POUŽITÍ ODSTRAŇOVAČŮ SKVRN:

Abyste se vyhnuli nebezpečí požáru a exploze:

- (\*) Při použití výše uvedených receptů dbejte na to, abyste prádlo před vložením do pračky řádně vymáchali.
- Při používání běžných odstraňovačů skvrn přísně dodržujte pokyny výrobců.

 Pokud se skvrny na textilu vyskytují i po praní, nedají se ani po žehlení nebo sušení v sušičce odstranit.

# Příprava prádla

## Připravte prádlo

**!** Cizí předměty (např. mince, kancelářské svorky, jehly, hřebíky) mohou kousky prádla nebo konstrukční části pračky (např. prací buben) poškodit.

- Vyprázdněte kapsy.
- Vykartáčujte písek z kapes a záhybů.
- Zavřete zipy, zapněte knoflíky na povlečení.
- Záclonové válečky sundejte nebo je zavažte do sítky nebo do sáčku.

- V síťce/polštářovém povlečení perte:
  - jemné prádlo, např. punčochy, záclony,
  - kousky drobného prádla, např. ponožky nebo kapesníky,
  - podprsenky s oddělitelnými ramínky (ramínka se mohou při praní uvolnit a způsobit škodu).
- Kalhoty, trikotáž a tkané textilie, např. trikotové prádlo, trička nebo svetříky otočte naruby.

## Nepřekračujte následující maximální množství prádla:

<b>BAVLNA / BAREVNÉ PRÁDLO / SMÍŠENÁ VLÁKNA:</b>	5 kg
<b>PRÁDLO SE SNADNÝM OŠETŘENÍM:</b>	2,5 kg
<b>VLNA:</b>	1,5 kg
<b>JEMNÉ PRÁDLO / HEDVÁBÍ:</b>	1 kg

## Průměrná hmotnost některých „lehkých“ kusů prádla v suchém stavu

Prostěradlo pro 1 osobu	400 až 500 g	Tričko - bavlna, velká velikost	150 g
Prostěradlo pro 2 osoby	800 g	Utěrka na nádobí	100 g
Povlečení na polštář	200 g	Ubrus	250 g
Lehká noční košile	150 g	Jemné dámské prádlo	50 g
Dětské látkové kalhoty	120 g	Dětské pletené věci ze syntetiky	50 g
Látkové kalhoty	500 g	Ponožka	20 g
Pánská košile bavlna/polyester	200 g	Látkové pyžamo	250 g

## Průměrná hmotnost některých „těžkých“ kusů prádla v suchém stavu

Džíny	800 g až 1 kg	Dětské froté pyžamo	100 g
Froté osuška	700 g	Župan	1200 g
Froté ručník	300 g	Svetr	250 g
Sportovní tepláky	350 g	Povlečení na peřinu	1500 g

# Vložení prádla

## ⚠ Nebezpečí exploze!

Kousky prádla předem ošetřené čisticími prostředky obsahujícími rozpouštědla, např. odstraňovačem skvrn nebo pracím benzínem, mohou po vložení způsobit výbuch. Kousky prádla před vložением důkladně vyperte v ruce.

⚠ Cizí částice v pracím bubnu mohou prádlo poškodit. Před vložением prádla překontrolujte, zda se v pracím bubnu nenacházejí cizí částice.

## Otevření pračky

- Otevřete víko
- Stiskněte tlačítko pro otevření víka bubnu

- Roztříděné kusy prádla protřepejte a volně je vložte do pracího bubnu. Promíchejte malé a velké kusy.

Různé velké kusy prádla se při odstředování lépe rozdělí.

ⓘ Nepřekračujte doporučené maximální množství prádla (viz TABULKA PROGRAMŮ). Přeplnění zhoršuje výsledek praní a podporuje pomačkání prádla.

Při menším množství prádla je spotřeba vody a energie automaticky redukována.

- Uzavřete víko bubnu.  
Nepřiskřípněte kusy prádla mezi buben a jeho víko.

⚠ Dbejte, aby víka bubnu byla správně zavřena.

# Naplnění násypky pracími prostředky

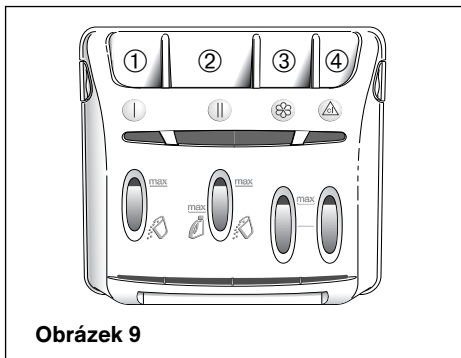

Obrázek 9

- ① | **Komora I (prášek)**
- ② || **Komora II (prášek nebo tekuté prostředky)**
- ③ ☼ **Změkčovaadlo**
- ④ ⚠ **Bělicí prostředek**

 : PRACÍ PRÁŠEK

 : TEKUTÝ PRACÍ PROSTŘEDEK

⚠ Komora II může obsahovat jak prášek, tak i tekutý prostředek. **Nepoužívejte ale tekuté prací prostředky pro programy S předpírkou a/nebo S ODLOŽENÝM STARTEM (podle modelu)!**

⚠ Koncentrované změkčovaadlo zřeďte teplou vodou!

⚠ Koncentrovaný bělicí prostředek bezpodmínečně zřeďte!

⚠ Nepřekračujte maximální množství označené jako **MAX!**

⚠ Nedávejte prací prostředek přímo do bubnu!

## Naplnění násypky pracím prostředkem

Prací prostředky dávkujte podle

- Tvrdosti vody. Informaci o tvrdosti vody získáte u svých vodáren.

- Množství prádla.

- Stupně znečištění.

- Údajů výrobce pracího prostředku.

Tekuté prací prostředky naplňte do odpovídající dávkovací nádoby.

## ⚠ Nebezpečí otravy!

Prací a ošetřovací prostředky uchovávejte mimo dosah dětí.

# Nastavení programu

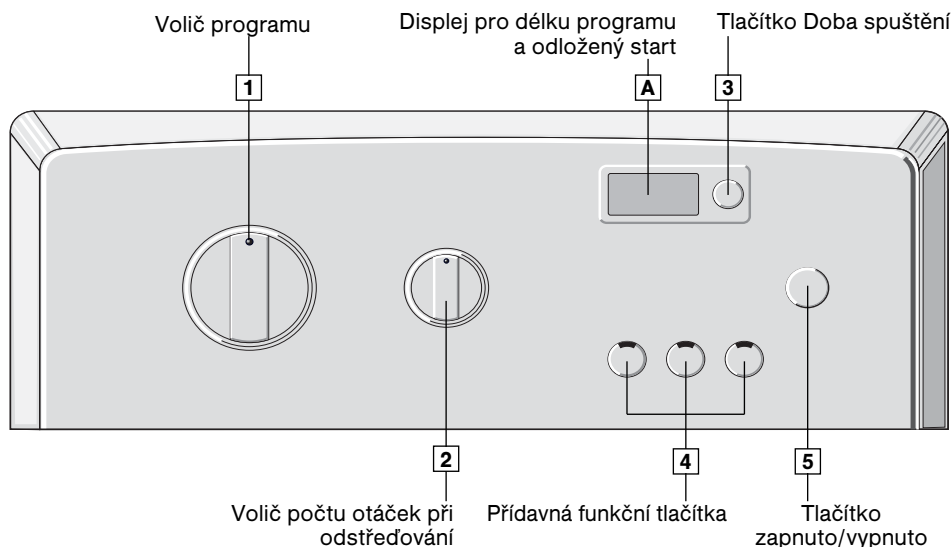

## Volba programu:

- Voličem programu **1** zvolte požadovaný program.

Displej a poloha voliče počtu otáček při odstředování

Na **A** délka programu, např.

1:50

- Voličem počtu otáček při odstředování **2** nastavte požadovanou rychlost odstředování, viz tabulka na straně 16.

Volič počtu otáček při odstředování **2** v příslušné poloze (např. „800“).

- Pomocí přídavných funkcí **4** případně zvolte možnosti.

Kontrolka zvolené možnosti svítí.

- Pomocí tlačítka „Zapnuto/Vypnuto“ **5** spusťte program,  
...nebo můžete pomocí tlačítka **3** zvolit start odložený o 1 až 9 hodin.

Ukazatel zbývajících doby na **A**

Zbývajících doba do spuštění programu na **A**

19h - G

- Na konci cyklu se na displeji **A** zobrazí „- 0 -“. Volič programů **1** nastavte na „0“. Otevřete víko a vyjměte prádlo.

- 0 -

# Volba programu

## Základní programy

Zvolte požadovaný program - viz tabulka programů.

Pro maximální počet otáček při odstředování jednotlivých programů se podívejte na tabulku na následující straně.

### Vyvářka 90 °C

Energeticky náročný program pro textilie s možností vyvářky, např. z bavlny nebo lnu. Pro ochranu odtokového potrubí je horký prací roztok před odčerpáním smíchán se studenou vodou a tím ochlazen.

### Barevné prádlo 60 °C

+ tlačítko „Intenzivně“  \*.

Pro textilie znečištěné skvrnami, např. z bavlny nebo lnu.

Energeticky úsporný program. Prodloužením doby praní se značně nižší spotřebou energie se dosáhne čištění srovnatelného s programem na 90 °C.

### Barevné prádlo 60 °C

+ předpírka  \*

Pro silně znečištěné textilie, textilie odolné proti opotřebování.

### Barevné prádlo studená voda\*, 30°\*, 40°, 60 °C

Pro textilie odolné proti opotřebování.

### Prádlo se snadným ošetřením studená voda\*, 30°, 40°\*, 60 °C

Pro textilie se snadným ošetřením, např. z bavlny, lnu, syntetiky nebo směsové tkaniny.

### Jemné prádlo studená voda\* 30°, 40 °C\*

Pro choulostivé textilie, které lze prát, např. bavlnu, syntetiku nebo směsové tkaniny (např. záclony).

Mezi máchacími procesy není žádné odstředění.

### Vlna studená voda, 30°, 40 °C\*

Pro ručně a strojově prané textilie z vlny nebo s podílem vlny, např. z kašmíru, mohéru nebo angory.

### Hedvábí studená voda, 30°\*

Pro textilie z hedvábí, které lze prát ručně nebo v pračce.

### Quick 40°/30 min

Pro málo znečištěné množství prádla do 2,5 kg. Pro osvěžení barev u bavlny, prádla pro vyvářku, barevného prádla nebo syntetiky odolné proti opotřebování.

Teplota praní je automaticky nastavena na 40 °C. Doba omezená na 30 minut.

 **Snižte u tohoto programu množství pracího prostředku o polovinu!**

## Přídavné programy

### Máchání

Oddělený proces máchání s navazujícím odstředováním pro textilie se snadným ošetřením.









### Odstředování

Oddělený proces odstředování. Prací roztok nebo máchací voda budou před odstředěním odčerpány.

 **U programů „Máchání“ a „Odstředování“ dbejte na volbu správné rychlosti odstředování, viz tabulka na str. 16.**

\* Podle modelu

# Volič počtu otáček při odstředování

Počet otáček při odstředování (podle modelu)						
	Program	s voličem počtu otáček*				
		1200	1100	1000	900	800
	VYVÁŘKA/BAREVNÉ PRÁDLO	1200	1100	1000	900	800
	BAREVNÉ PRÁDLO s předpírkou	1200	1100	1000	900	800
	PRÁDLO SE SNADNÝM OŠETŘENÍM	1000	1100	1000	900	800
	VLNA/HEDVÁBÍ	800	800	800	800	800
	JEMNÉ PRÁDLO	600	600	600	600	600
	RUČNĚ PRANÉ TEXTILIE	600	600	600	600	600
	QUICK 40°/30 min	1000	1000	1000	900	800
	ODKAPÁNÍ**	100	100	100	100	100
	NEODSTŘEĐOVAT***	–	–	–	–	–

\* U programů „Prádlo se snadným ošetřením“, „Jemné prádlo“ a „Vlna/hedvábí“ se rychlost odstředování snižuje automaticky.

\*\* Odkapání: Jemné redukované odstředování při 100 ot/min.

\*\*\* Neodstřeďovat: Prádlo zůstane v poslední máchací vodě.

## PROGRAM PRO SROVNÁVACÍ A NORMOVANÉ TESTY

Program..... **VYVÁŘKA/BAREVNÉ PRÁDLO 60 °C**  
 Množství prádla ..... **5 kg**

Nastavení programů pro zkoušení podle normy EN 60 456 a IEC 60 456.

# Přídavná funkční tlačítka

## **PŘEDPÍRKA** (podle modelu)

Pro velmi znečištěné prádlo a prádlo odolné proti opotřebování, např. z bavlny nebo lnu.

Teplota praní u předpírky je 30 °C.

U programu pro vlnu a jemné prádlo není možné zvolit předpírku.

**i** Při přerušení předpírky je prací roztok odčerpán a pokračuje program s hlavním pracím procesem.

**!** **Musíte dát prací prostředek do náspyky „I“.**

## **PŘÍDAVNÉ máchání** (podle modelu)

Hlavně pro citlivou a alergickou pokožku a v oblastech s velmi měkkou vodou bude přidán jeden máchací proces.

## **OCHRANA PROTI POMAČKÁNÍ** (podle modelu)

Jemné redukované odstředění s následujícím načechráním.



## **INTENZÍVNĚ** (podle modelu)

Pro velmi znečištěné prádlo se v programech vyvářka, barevné prádlo a prádlo se snadným ošetřením prodlouží aktivní doba praní, při nastavení 30-60 °C se zvýší teplota praní o 4 °C.

## **NEODSTŘEĐOVAT**

Pro choulostivé textilie a záclony. Prádlo zůstane ležet v poslední máchací vodě.

**i** Prádlo bude krátce odstředěno, také při programu „Jemné prádlo“, „Vlna/hedvábí“. Tím se dosáhne lepšího výsledku máchání.

**i** Při **NEODSTŘEĐOVAT** se na displeji **A** střídavě zobrazí oba symboly:  a .

**- Z pračky se vypustí voda a prádlo bude odstředěno.**

Voličem počtu otáček při odstředování **2** zvolte rychlost odstředování vhodnou pro příslušný druh prádla. Program se ukončí automaticky. Na displeji se zobrazuje zbývající doba praní .

**- Z pračky se pouze vypustí voda.**

Voličem počtu otáček při odstředování **2** zvolte funkci „Odkapání“. Prádlo bude jemně odstředěno. Na displeji se zobrazuje zbývající doba praní .

# Odložený start

Několikrát krátkým stisknutím tlačítka **3**

můžete spuštění programu odložit po hodinách o 1 až 19 hodin.

Volba se po několika sekundách potvrdí. Pro aktivaci odloženého startu stiskněte tlačítko „Zapnuto/Vypnuto“.

Zbývajícím čas do odloženého startu se na displeji **A** zobrazuje od 19 hod. do 1 hod. po hodinách a poté od 59 min. do 1 min. po minutách. Během celé této doby svítí symbol odloženého startu. Čtyři segmenty postupně za sebou blikají.

Po uplynutí doby odloženého startu se spustí program a na displeji **A** se zobrazí zbývajícím doba praní.

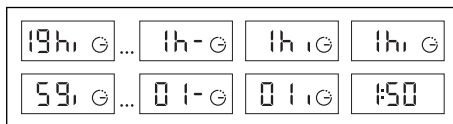
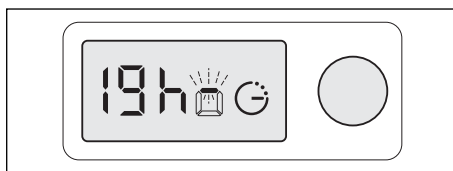

Během doby odloženého startu můžete zvolená nastavení kdykoli změnit, viz část „Změna programu“.

# Doplnění prádla + Změna programu

## Přidání nebo vyjmutí prádla

(nelze během odstředování):

Během praní lze přidat nebo vyjmout prádlo.

- Stiskněte tlačítko „Zapnuto/Vypnuto“ **5** a program se přeruší.
- Nyní můžete vložit nebo vyjmout prádlo.  
(\* ) Může trvat 1 až 2 minuty, než se víko odblokuje.
- Stiskněte tlačítko „Zapnuto/Vypnuto“ **5** a program se znovu spustí.

**i** Pokud jste zvolili odložený start, můžete během předvolené doby odloženého startu před zahájením programu kdykoli okamžitě otevřít buben, aniž byste museli program přerušit a znovu spustit.



Na displeji **A** se zastaví zbývajícím doba.

Funkce zobrazení zbývajícím doby na displeji **A** je znovu aktivní (dvojtečka bliká).



## Změna programu

Jestliže jste nedopatřením zvolili nesprávný program:

- Nastavte volič programů na „0“.
- Nastavte volič programu na nově zvolený program.
- Případně stiskněte tlačítko „Zapnuto“.

**i** Počet otáček při odstředování se může měnit během celého programu.

**i** Všechny zvolené možnosti mohou být během celého programu aktivovány a deaktivovány, dokud ještě neproběhly.

## Přerušení programu

Jestliže chcete nějaký program předčasně ukončit:

- Nastavte volič programů na „0“.
- Nastavte volič programu na „Odstředování“ (☺).  
Při „Odstředování“ zvolte požadovaný počet otáček (nevolte tlačítko „Neodstředovat“).
- Stiskněte tlačítko „Zapnuto“.

**i** Buben se nezastaví víkem směrem nahoru. Pozor při praní na 90°/60°, buben může být horký!

# Změna programu (pokračování)

## Změna programu:

Před stisknutím tlačítka „Zapnuto/Vypnuto“ [5] jsou možné všechny změny.

### - Bezprostředně po spuštění startu:

**Změna programu** (např. z programu „BAVLNA“ na „JEMNÉ PRÁDLO“ atd.).

Poté znovu stisknete tlačítko „Zapnuto/Vypnuto“ [5].

### - Během pracího programu:

**Změna programu** (např. z „JEMNÉHO PRÁDLA“ na „BAVLNU“ atd.). Poté znovu stisknete tlačítko „Zapnuto/Vypnuto“ [5]. Část vody může být odčerpána. Znovu se spustí kompletní program.

**Teplotu** lze během programu změnit, aniž byste museli znovu stisknout tlačítko „Zapnuto/Vypnuto“.

**Rychlost odstředování** lze kdykoli změnit.

Všechny **přídavné funkce** lze během celého programu aktivovat a deaktivovat, pokud již neproběhly.

## - Během předvolené doby odloženého startu:

Veškeré změny programu během předvolené doby odloženého startu budou zohledněny.

**Předvolenou dobu odloženého startu** lze kdykoli změnit, např. [3] na 18 hodin.

Pokud chcete program spustit okamžitě, předvolenou dobu odloženého startu zrušte (jeden krok po 19 h) a stisknete tlačítko „Zapnuto/Vypnuto“.

Během předvolené doby odloženého startu lze aktivovat všechny možné **přídavné funkce**.

## - Na konci programu:

Když se na displeji [A] zobrazí [-0-], lze zvolit nový program, aniž byste museli volič programů [1] nejprve nastavit na „0“.



**Zkontrolujte před zapnutím, zda je připojený síťový kabel a otevřený vodovodní kohoutek.**

**Ujistěte se, že všechna víka jsou správně uzavřená.**

**Z bezpečnostních důvodů se doporučuje na konci programu vytáhnout síťovou zástrčku a zavřít vodovodní kohoutek.**

**Po výpadku proudu pokračuje program při opětovném zapnutí tam, kde byl přerušen.**

# Bezpečnostní funkce

## Otevírací pojistka víka:

Po spuštění programu se víko zablokuje.

Po ukončení programu nebo při funkci „Neodstředovat“ se víko odblokuje.

Podle modelu: Jestliže byl naprogramován „odložený start“, zůstává víko během celé čekací doby před začátkem programu odblokováno.

Jestliže chcete víko během programu otevřít, krátce stiskněte tlačítko „Zapnuto/Vypnuto“ a počkejte 1 až 2 minuty, dokud se pojistka víka neodblokuje.

**i** *Abychom zabránili opaření, je pojistka zablokována tak dlouho, dokud prací roztok nevychladne.*

## Vodní pojistka:

Během provozu stálá kontrola stavu vody zabraňuje případnému přetečení.

## Bezpečnost odstředování:

Pračka je vybavena pojistkou, která může zabránit odstředování, jestliže se zjistí špatné rozdělení zatížení.

V tomto případě může být prádlo nedostatečně odstředěno. Prádlo v bubnu rovnoměrně rozložte a naprogramujte nové odstředování.

## Pojistka proti přetečení:

Vaše pračka může při odstředování zjistit příliš velkou produkci pěny.

V tom případě se odstředování zastaví a pračka vypustí vodu.

Program pokračuje. Rychlost odstředování se přizpůsobí a bude proveden jeden dodatečný máchací proces,

# Čištění a údržba

## **⚠ Nebezpečí zkratu!**

Zásadně odpojte nejdříve pračku od elektrické sítě.  
Nikdy nečistěte pračku pod proudem vody.

## **⚠ Nebezpečí exploze!**

Nikdy nepoužívejte k čištění rozpouštědla.

## **⚠ Nebezpečí mrazu!**

Při nebezpečí mrazu odpojte přívodní hadici od vodovodního kohoutku a pračku kompletně vyprázdněte.

Odstraníte tak zbývající vodu, která by ještě mohla být v nádrži.

## **Plášť pračky**

Výhradně používejte vodu a mýdlo.

## **Ovládací panel, podstavec atd.:**

Výhradně používejte vlhký hadřík.

Nepoužívejte:

- prášek, který může poškrábat povrch
- houbičky z kovu nebo z umělé hmoty
- výrobky na bázi alkoholu (alkohol, ředidlo atd.)

## **Vnitřní díly**

Doporučuje se:

- Nechejte nějakou dobu po praní otevřené víko.
- Asi jednou za měsíc očistěte mýdlovým roztokem části z plastické hmoty a gumy, které se nachází u přístupu k bubnu.  
Dobře opláchněte, aby se všechny zbytky roztoku odstranily.
- Doporučuje se, abyste v pravidelných časových intervalech nechali proběhnout prací program 90 °C.

## **Násypka**

Násypku pravidelně čistěte. K tomu je nutné:

- Vyjměte násypku současným stlačením ve dvou určených bodech (**Obrázek 10**). Násypka se uvolní ze své komory (**Obrázek 10**).
- Části (**H**) na zadní straně násypky (**I**) odstraňte a oddělte od předního krytu (**J**) (**Obrázek 11**).
- Díly vypláchněte pod tekoucí vodou. Násypku kompletně vyprázdněte.
- Všechny komponenty namontujte ve správném pořadí. Násypku opět zasuňte pod víko pračky.

**Obrázek 10**

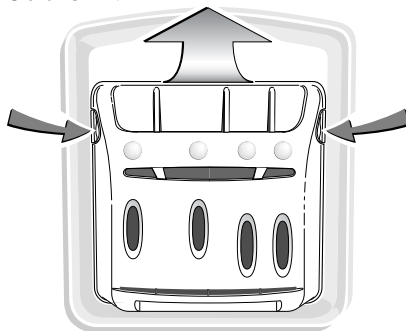

**Obrázek 11**

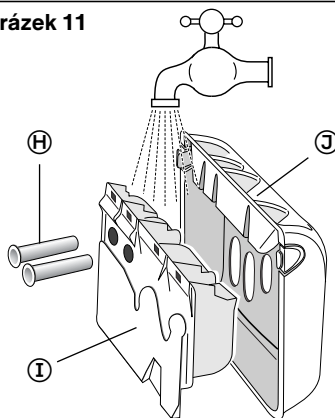

# Čištění filtru

**⚠ Pokud by se čerpadlový filtr pravidelně nečistil, mohl by se snížit výkon pračky.**

## Čištění čerpadlového filtru

Tento filtr sbírá žmolky a malé předměty, např. odpadlé knoflíky, které spadly do nádrže.

Při čištění postupujte následovně:

- Otevřete víko bubnu.
- Na dně bubnu se nachází unášec prádla **(A)** (Obrázek 12).

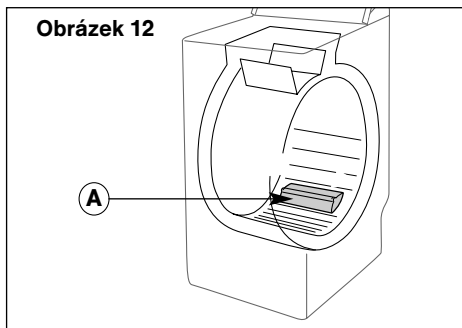

Tuto součástku odmontujte (Obrázek 13).

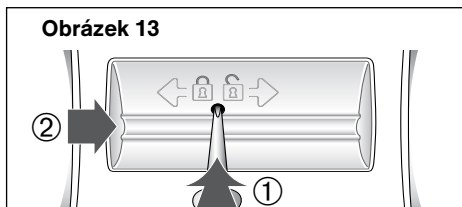

K tomu je nutné:

- Pero (případně tužku nebo šroubovák) zasuněte do otvoru na díle **(A)**.
- Pero stlačte dolů a současně díl **(A)** posuňte doprava, dokud se neuvolní.
- Díl **(A)** vyjměte.

- Buben s otevřenými víky lehce otočte k přední straně pračky (Obrázek 14).

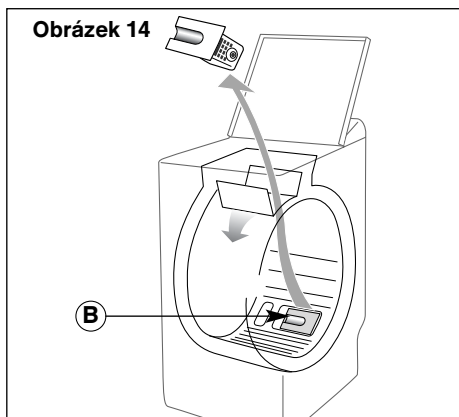

- Čerpadlový filtr **(B)** vyjměte z upnutí (Obrázek 14).
- Odstraňte žmolky a cizí tělesa.
- Filtr vyčistěte pod tekoucí vodou (Obrázek 15).

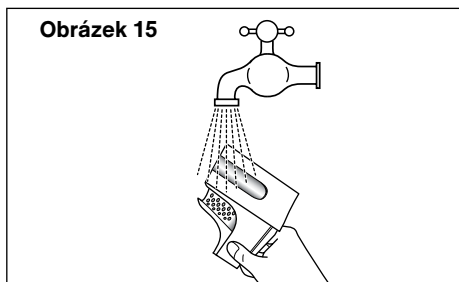



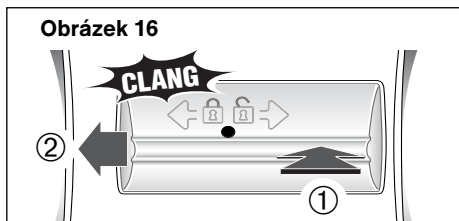

- Filtr zatlačte až na doraz k zarážce do upnutí.
- Unášec prádla **(A)** nasadte zpět. Posuňte doleva, dokud díl **(A)** slyšitelně nezaklapne (Obrázek 16).



# Malé chyby odstraníme sami

Pračka hlásí na displeji poruchy.

Blikající ukazatel	Příčina / Odstranění
	<b>Voda se nenapouští.</b> Vodovodní kohoutek otočte a znovu stiskněte tlačítko „Zapnuto/Vypnuto“. Tato chyba může být zapříčiněna chybným připojením přívodní hadice (viz kapitola „PŘIPOJENÍ: Přívodní hadice“).
	<b>Ucpaný čerpadlový filtr.</b> Vyčistěte čerpadlový filtr (viz kapitola „ČIŠTĚNÍ FILTRU“) a znovu spusťte program tlačítkem „Zapnuto/Vypnuto“. Zkontrolujte odtokovou hadici: Připoj nesmí být ucpaný (viz kapitola „PŘIPOJENÍ: Odtok vody“).
	<b>Zkontrolujte polohu odtokové hadice:</b> Připoj nesmí být ucpaný (viz kapitola „PŘIPOJENÍ: Odtok vody“).
	<b>Zablokovaný buben.</b> Zkontrolujte, zda není mezi nádrží a bubnem malý kus prádla (např. kapesník, punčocha...). Pro přístup ke dnu nádrže se odkazuje na kapitolu „ČIŠTĚNÍ FILTRU“.
	<b>Víko není správně uzavřené.</b> Zkontrolujte, zda je víko zavřené. Pomocí tlačítka „Zapnuto/Vypnuto“ spusťte program.

# Chyby, které vyžadují zákaznický servis

**⚠ Zkontrolujte, zda ukazatel nepředstavuje chybu, kterou můžete odstranit sami (viz výše)!**

Následující ukazatele vyžadují zákaznický servis:

**Blikající ukazatel**

			<b>atd.</b>
---	---	---	-------------

Pokud se zobrazí tyto ukazatele:

- Nastavte volič programů na „0“.
  - Na 10 s vytáhněte síťovou zástrčku.
  - Síťovou zástrčku znovu zasuňte.
  - Zvolte program a pračku znovu spusťte.
- Jestliže závada i nadále přetrvává, informujte zákaznický servis.

**POKYN:**

Odpojte pračku od elektrické sítě a zavřete vodovodní kohoutek.

# Co dělat, když...

Když nemůžete poruchu odstranit sami podle následující tabulky:

- Nastavte volič programu na „0“.
- Odpojte pračku od elektrické sítě.
- Zavřete vodovodní kohoutek.

## **Nebezpečí zkratu!**

Opravy smí provádět pouze zákaznický servis nebo autorizovaní odborníci.

### **Problém**

**Program se nespouští**

### **Možná příčina / Odstranění**

- Program byl zvolen neúplně:
  - Tlačítko „Zapnuto/Vypnuto“ není stlačeno.
  - Volič programu stojí na pozici „0“.
- Pračka není napájena proudem:
  - Zkontrolujte, zda je síťová zástrčka zasunuta.
  - Zkontrolujte pojistky.
- Vodovodní kohoutek je uzavřen.
- Přítoková hadice je přelomená.
- Víko není správně zavřené.

**Silné vibrace při odstředění**

- Převravní pojistky přístroje nebyly kompletně odstraněny:
  - Zkontrolujte, zda všechny převravní pojistky byly odstraněny. (viz kapitola „ODSTRANĚNÍ PŘEPRAVNÍCH POJISTEK“)
- Podlaha není vodorovná.
- Spotřebiče stojí na obou „předních“ kolečkách (podle modelu).
  - Páčku mobility zatlačte doprava.

**Prádlo nebylo vůbec odstředěno, nebo jen částečně odstředěno**

- Zvolili jste program bez odstředění, např. „Odkapání“.
- Kontrolní systém nevyváženosti zjistil špatné rozložení prádla v bubnu:
  - Znovu rozřídíte prádlo a obnovte volbu odstředění.

**Zpod pračky vytéká voda**

- Výpustná hadice je špatně zavedena do odtokového potrubí.
- Přípojky přívodní hadice k pračce a vodovodnímu kohoutku netěsní:
  - Zkontrolujte těsnění a přípojky.

**Pračka neodčerpává**

- Bylo zvoleno „Neodstředovat“.
- Filtr výpustného čerpadla je ucpaný:
  - Tento filtr vyčistíte (viz kapitola „ČIŠTĚNÍ FILTRU“)
- Odpadní hadice je přelomená nebo sevřená.

**Víko se nedá otevřít**

- Program ještě neproběhnul.
  - Víko zůstává během celého programu zablokované.

**Víka bubnu se otevírají velice pomalu**  
(podle modelu)

- Pračka nebyla dlouho používaná.
- Pračka se nachází v příliš chladné místnosti.
- Zbytky pracích prostředků (prášku) omezují pohyb v ohybech.
  - Odstraňte zbytky prášku.

# Zákaznický servis

U každé pračky, která opouští náš výrobní závod, je pečlivě přezkoušena její funkce a bezchybný stav. Máte-li dotazy, týkající se zejména instalace a připojení pračky, je vám ochotně k dispozici naše servisní služba.

Dříve než zavoláte zákaznický servis, zjistěte, zda nemůžete závadu odstranit sami (viz kapitola „CO DĚLAT, KDYŽ...“ a „MALÉ CHYBY ODSTRANÍME SAMI“). V případě poradenství vám vzniknou výdaje za přivolání technika i během záruční doby. Vaše nejbližší servisní služba je uvedena v příloženém seznamu. Servisní službě udejte číselné označení výrobku (E-Nr.) a výrobní číslo (FD) spotřebiče. Tyto údaje naleznete na typovém štítku.

Správným uvedením číselného označení výrobku a výrobního čísla nám pomůžete zabránit zbytečným cestám. Ušetříte nám s tím spojené náklady.

Další informace a nabídku našich výrobků najdete na naší internetové stránce:

<http://www.bosch-hausgeraete.de>

Číslo výrobku (E-Nr.) najdete za násypkou.

Pokyny pro vyjmutí násypky viz kapitola „ČIŠTĚNÍ A ÚDRŽBA“.

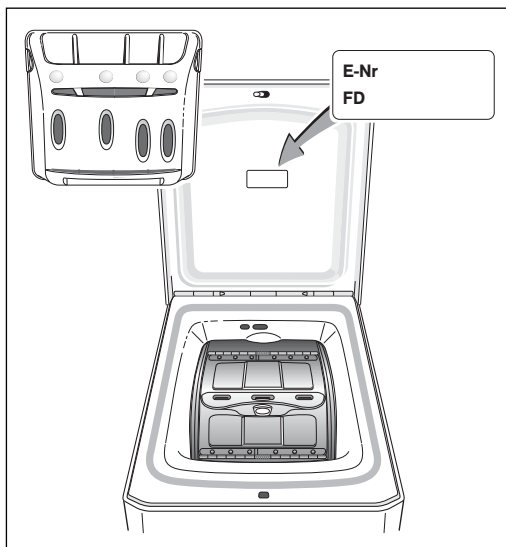



Při výběru programu pro vaše prádlo sledujte údaje a značky na visáčkách prádla.

Tabulka programů		Teplota (°C)*	Největší zatížení (kg)	Délka programu (**)	Předpírka*	Intenzivně*	Přídavné máchání*	Ochrana proti pomáčkání*	Odkapaní* 100	Neodstředovat
	VYVÁŘKA / BAREVNÉ PRÁDLO	❄ - 90°	5,0	1:56-2:13 h	●	○	●	○	●	●
	BAREVNÉ PRÁDLO s předpírkou*	60°	5,0	2:37 h		○	●	○	●	●
	PRÁDLO SE SNADNÝM OŠETŘENÍM	❄ - 60°	2,5	1:20-1:41 h	●	○	●	○	●	●
	JEMNÉ PRÁDLO	❄ - 40°	1,0	33-43 min			●	●	●	●
	VLNA/HEDVÁBÍ	❄ - 40°	1,5	32-41 min			●		●	●
<b>Speciální programy</b>										
	RUČNĚ PRANÉ TEXTILIE	❄	1,0	32 min			●		●	●
	QUICK 40°/30 min*	40°	2,5	30 min					●	●
<b>Zvláštní programy</b>										
	MÁCHÁNÍ samotné									●
	ODSTŘEĐOVÁNÍ samotné									●
			Podle druhu textilu							●
										●

\* Funkce nebo možnosti v závislosti na modelu

● Volitelné přídavné funkce

○ V programu pouze jedna volitelná možnost



(\*\*) Délka programu je udávána jako průměrná délka programu. Kolísá v závislosti na množství prádla a teplotě.

- Při programu s „Předpírkou“ se program prodlouží o 18 - 25 minut.

- Při programu s funkcí „Intenzivně“ se program prodlouží o 5 - 17 minut.

- Při programu s „Přídavné máchání“ se program prodlouží o 9 - 20 minut.