

## Saugumo nurodymai

- Skalbimo mašina yra sunki – kelkite ją atsargiai.
- Dėmesio: Sušalusios žarnos gali plyšti/sprogti. Niekada nestatykite skalbimo mašinos šaltose patalpose ir/arba lauke.
- Skalbimo mašina gali būti pažeista. Niekada nekelkite už atsikišusių konstrukcijos elementų (pvz. durelių).
- Papildomai prie čia pateiktų nurodymų ypač veiksmingos gali būti vandens ir elektros tiekėjų rekomendacijos.
- Jei abejojate dėl prijungimo, kreipkitės į specialistą.
- Žarnos ir vandentiekio linijas iškllokite taip, kad niekas už jų užkliūtų.

## Pristatymo apimtis

priklausoma nuo modelio

Drėgmė skalbinių būgne lieka po paskutinio patikrinimo.

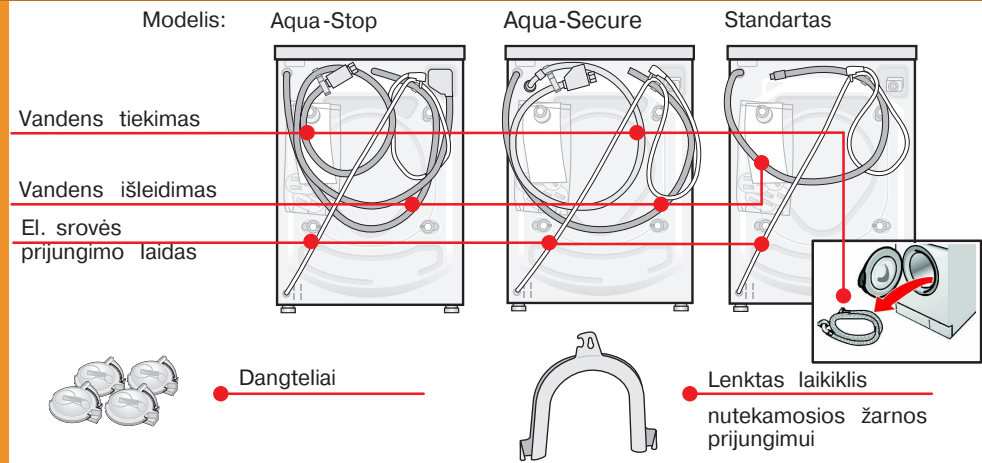

### Atitinkamai pagal prijungimo situaciją papildomai gali reikėti

- 1 žarnos sąvaržą Ø 24–40 mm skersmens (specializuotose parduotuvėse), pritvirtinti prie sifono → 4 psl.; Prijungimas prie vandentiekio.

### Naudingi įrankiai

- Gulsčiukas išlyginimui
- Veržlinis raktas SW13

## Pastatymo vieta

- Svarbu pastatyti mašiną lygiai ir tvirtai, kad nejudėtų iš vietos.
- Stovėjimo vieta turi būti tvirta ir lygi.
- Netinka minkšti paviršiai, arba dangos su puta.

### Jeigu skalbimo mašina turi stovėti ant pakylas:

- Skalbimo mašinos kojas būtina pritvirtinti laikančiaisiais antdėklais\*.

### Jeigu skalbimo mašina turi stovėti ant medinių sijų:

- Statykite skalbimo mašiną, jeigu įmanoma, patalpos kampe.
- Vandeniui nelaidžią medinę plokštę (mažiausiai 30 mm storio) pritvirtinkite prie grindų su varžtais.
- Skalbimo mašinos kojas būtina pritvirtinti laikančiaisiais antdėklais\*.

\*užsakymo nr. WMZ 2200, WX 9756

## Žarnos ir kabelio ilgiai priklausomai nuo modelio

### Prijungimas iš kairės pusės arba Prijungimas iš dešinės pusės

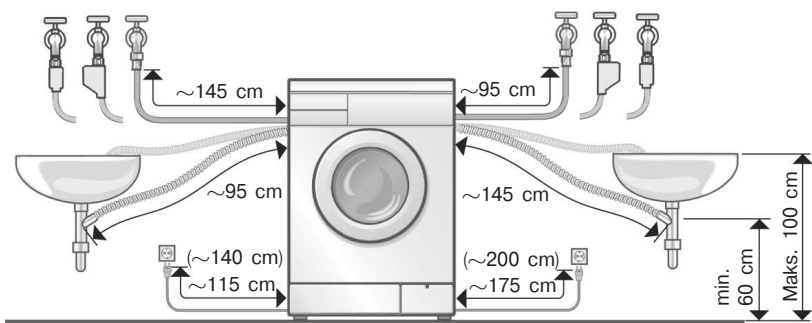

Specializuotoje parduotuvėje įsigysite:

- Aqua-Stop žarnos ir šalto vandens žarnos pailginimą\*\*, maždaug 2,50 m.
- ilgesnė vandens tiekimo žarną (maždaug 2,20 m), standarto modeliai.

\*\*užsakymo nr. WMZ 2380, WZ 10130.

## Prietaiso pamatus/įstatus

Pamatus/įstatus prieš prijungiant prie el. tinklo.

### Įmontavimas į virtuvės baldus (pamatas/įstatai)

- Reikalingas 60 cm nišos plotis.
- Statykite skalbimo mašiną tik po ištisiniu, su kaimyninėmis spintelėmis tvirtai sujungtu darbinio paviršiumi.

### Statant ant pamato

#### Elektros smūgio pavojus!

- Reikalingas 60 cm nišos plotis.
- Vietoj prietaiso dengiamosios plokštės būtina sumontuoti iš spec. parduotuvės įsigytą skardinį dangtį\*\*\*.

\*\*\*užsakymo nr. WMZ 2410, WZ 10170

## Nuimkite transportavimo įtvirtinimus

- Prieš pirmą naudojimą būtinai nuimkite transportavimo įtvirtinimus ir išsaugokite vėlesniam pervežimui.
- Vėliau transportuodami prietaisą, būtinai vėl įmontuokite įtvirtinimus. Taip apsaugosite mašiną nuo pažeidimų. → 6 psl.
- Laikykite varžtą įsukę į movą.

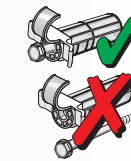

### 1. Išimkite žarną iš laikiklių, priklausomai nuo modelio.

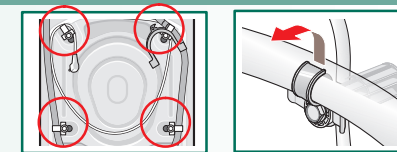

### 2. Atlaisvinkite visus uždengimus ...

... kol jie įvorėje laisvai judės.

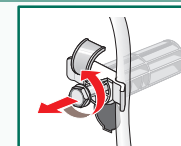

### 3. Visiškai nuimkite visus 4 transportavimo fiksatorius ir atkabinkite elektros laidą nuo laikiklių.

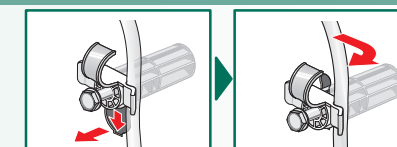

### 4. Įstatykite visus apsauginius dangtelius.



## Prijungimas prie vandentiekio priklausomai nuo modelio

- Elektros smūgio pavojus! Nekiškite į vandenį Aqua-Stop-saugumo prietaiso (yra elektrinis ventilius).
- Norint išvengti vandens išbėgimo arba nuostolių dėl vandens, būtinai atkreipkite dėmesį į nurodymus šiame skyriuje!
- Dėmesio: Eksploatuokite skalbimo mašiną tik su šaltu vandeniu.
- Nejunkite prie beslėgio vandens išbėgimo arba nuostolių dėl vandens, būtinai atkreipkite dėmesį į nurodymus šiame skyriuje!
- Naudokite tik komplekte esančią arba specializuotoje parduotuvėje įsigytą vandens tiekimo žarną. Nenaudokite naudotos žarnos!
- Jei abejojate dėl prijungimo, kreipkitės į specialistą.

### Vandens tiekimas

#### Vandens tiekimo žarna:

Dėmesio: nesulenkite, nesuspauskite, nekeiskite ir neperpjaukite (nebus garantuojamas stabilumas).

Optimalus vandens slėgis vandentiekio tinkle turėtų būti: 100–1000 kPa (1–10 bar).

- Atsukus čiaupą išbėga mažiausiai 8 litrai per minutę.
- Esant didesniai vandens slėgiui įstatykite slėgį mažinantį vožtuvą.

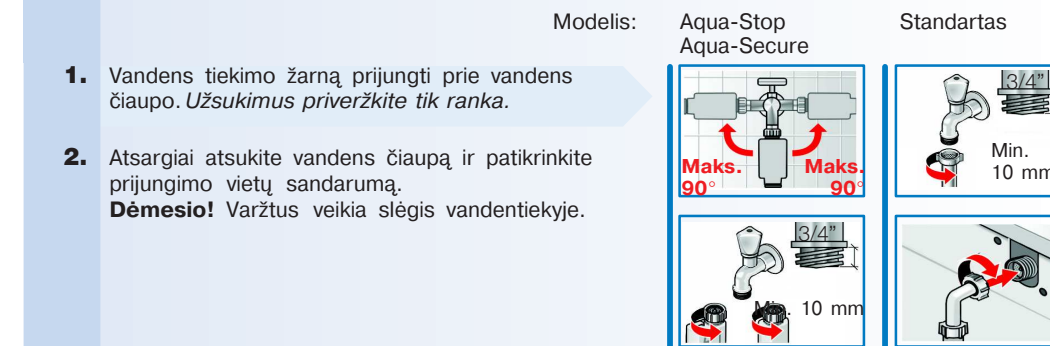

### Vandens išleidimas

#### Vandens nutekėjimo žarna:

Dėmesio: nesulenkite ir netempkite.

Aukščio skirtumas tarp mašinos pastatymo vietos ir vandens nutekėjimo taško: min. 60 cm, maks. 100 cm.

#### Nutekėjimas į kriauklę/vonią:

Dėmesio: Pritvirtinkite nutekėjimo žarną, kad ji neslystų. Dėmesio: Kamštis neturi užkimšti vandens nutekėjimo prausyklėje. Išpumpuojant vandenį patikrinkite, ar vanduo pakankamai greitai bėga. Vandens nutekėjimo žarnos galas neturi panirti į išpumpuotą vandenį! Antraip kyla pavojus, kad skalbimo mašina pradės vandenį siurbti atgal!

#### Vandens nutekėjimas į sifoną:

Dėmesio: Prijungimo vietą užveržkite su žarnos sąvaržą Ø 24–40 mm (specializuotoje parduotuvėje).

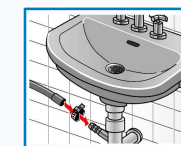
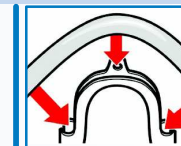

## Išlyginimas

**!** Stipraus garso susidarymas, vibracija ir "važinėjimas" gali būti neteisingo prietaiso sulyginimo pasekmė!

**Ištiesinkite skalbimo mašinos padėtį su gulsčiu.**

**1.** Veržliniu raktu atlaisvinkite veržlę pagal laikrodžio rodyklę.

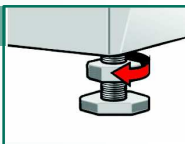

**2.** Keiskite aukštį, reguliuodami prietaiso kojelės aukštį. Visos keturios prietaiso kojelės turi tvirtai stovėti ant grindų. Skalbimo mašina neturi svyruoti.

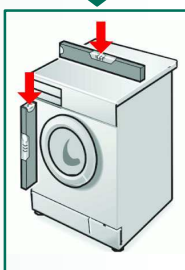

Patikrinkite su gulsčiu, ar skalbimo mašina stovi tiesiai, esant reikalui pakoreguokite.

**3.** Veržlės turi būti stipriai priveržtos prie korpuso.  
– Stipriai laikykite kojelę ir nekeiskite aukščio.  
– Visų keturių prietaiso kojelių veržlės turi būti stipriai priveržtos prie korpuso.



## ! Įjungimas į el. tinklą

Skalbimo mašinąjunkite tik į kintamos srovės pagal instrukciją įžemintą elektros lizdą.

Elektros tinklo įtampa ir skalbimo mašinos įtampos duomenys turi atitikti. → 6 psl.; Techniniai duomenys.

Prijungimo duomenys bei reikalingas saugiklis. → 6 psl.; Techniniai duomenys.

Patikrinkite, ar:  
– el. tinklo jungiklis tinka el. lizdai,  
– užtenka laido skerspjūvio pločio,  
– įžeminimo sistema įmontuota pagal instrukciją.

El. laido keitimą (jeigu reikia) turi atlikti tik elektrikas. Atsarginį el. laidą įsigysite klientų servise.

Nenaudokite daugiapolių elektros tinklo lizdų bei movų ir/arba prailgintuvų.

Jeį naudojama nuotėkio srovės relė, tai naudokite tik tipą su šiuo ženklu:  Tik šis ženklas garantuoja dabar galiojančių reikalavimų įvykdymą.

Elektros tinklo lizdai:

- nekiškite ir netraukite kištuko iš elektros tinklo lizdo drėgnomis rankomis.
- laidą iš elektros tinklo lizdo traukite tik už kištuko, o ne už paties laido.
- niekada netraukite kištuko, veikiant mašinai.

Gamintojas (žiūrėkite Naudojimo instrukcijoje)

0907/9000 131 270

5

## Transportavimas, pvz. kraustantis

### 1. Prieš skalbimo mašinos transportavimą:

1. Užsukite vandentiekio čiaupą.
2. Išleiskite likusį skalbimo vandenį. → Naudojimosi instrukcijoje 9 puslapį; Vandens išleidimo siurblys.
3. Sumažinkite vandens slėgį įbėgimo žarnoje. → Naudojimosi instrukcijoje 9 puslapį; Įleidžiamo vandens filtras.
4. Išjunkite skalbimo mašiną iš elektros tinklo.
5. Atjunkite žarnas.

### 2. Transportavimo įtaisų paruošimas ir įstatymas:

**1.** Nuimkite dangtelius.

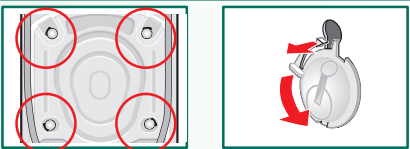

**2.** Uždėkite visus 4 transportavimo fikساتorius ir už laikiklių užkabinkite elektros laidą. Užveržkite varžtus.

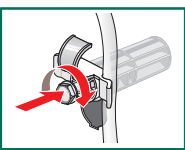
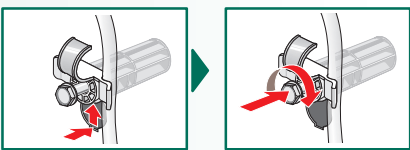

**!** Po transportavimo būtinai nuimkite transportavimo tvirtinimus! → 3 psl.

**i** Norint išvengti, kad nepanaudotos skalbimo priemonės nepatektų į išleidimo vamzdį kito skalbimo ciklo metu: į II skyrelį įpilkite 1 litrą vandens ir įjunkite programą Išpumpavimas.

## Techniniai duomenys

<b>Matmenys (Plotis x Gylis x Aukštis)</b>	59,5 x 40 x 84,7 cm
<b>Svoris</b>	65 kg
<b>Elektros srovė</b>	Kintamoji srovė 220–240 V, 50 Hz Kintamoji srovė 10 A Nominalinė galia 2300 W
<b>Vandens slėgis</b>	100–1000 kPa (1–10 bar)
<b>Kontrolinės programos</b>	pagal galiojantį Europos standartą 60456

6

## Klientų servisas

● Prieš skambinant klientų servisu patikrinkite ar negalite patys pašalinti gedimo. → Naudojimosi instrukcijoje, Ką daryti, jeigu ....

● Konsultavimo atvejais, taip pat ir garantinio laikotarpio metu, Jums reikės patiems užsimokėti už technikų atliktą darbą.

● Artimiausią klientų servisą Jūs rasite pridėtame sąraše. Nurodykite klientų servisu prietaiso gaminio numerį (E-Nr.) ir pagaminimo numerį (FD).

E-Nr. \_\_\_\_\_ FD \_\_\_\_\_

Šiuos duomenis rasite atidarę uždengimo skydelį ir prietaiso užpakalinėje dalyje.

Gaminio numeris      Pagaminimo numeris

● Nuroydami gaminio numerį ir pagaminimo numerį, padėsite išvengti nereikalingo meistro atvykimo. Be to sutaupysite dėl to susidariusias išlaidas.

## Aqua-Stop-garantija

Tik prietaisams su Aqua-Stop

Be garantinių reikalavimų, kuriuos gali pateikti pirkėjas, remdamasis pirkimo sutartimi ir šalia prietaiso, garantijos mes suteikiame papildomą garantiją esant tokioms sąlygoms:

1. Jeigu dėl mūsų Aqua-Stop sistemos nesklandumų kiltų potvynis, tai mes kompensuosime privačių naudotojų nuostolius.
2. Ši garantija galioja visą prietaiso veikimo laiką.
3. Garantija galioja tik tada, jeigu prietaisas su Aqua-Stop sistema buvo kvalifikuotai prijungtas ir pastatytas, remiantis mūsų instrukcija; tai galioja taip pat originaliems Aqua-Stop sistemos reikmenims (originalūs reikmenys). Mūsų garantija neapima sugedusių vamzdžių arba armatūrų, esančių prieš Aqua-Stop prijungimą prie vandens čiaupo.
4. Prietaisų su Aqua-Stop nereikia kontroliuoti eksploatacavimo metu arba kas kartą užsukti vandens čiaupą. Tik tokiu atveju, jeigu Jūs ilgesnį laiką nebūnate namuose, pvz. ilgalaikių atostogų metu, vandens čiaupą reikėtų užsukti.

7

**!** Prieš pradėdami naudoti skalbimo mašiną, įdėmiai perskaitykite šią instrukciją! Atkreipkite dėmesį taip pat į atskirą naudojimosi instrukciją. Išsaugokite visus dokumentus vėlesniam pasiskaitymui arba kitam savininkui.

Pastatymo instrukcija

It

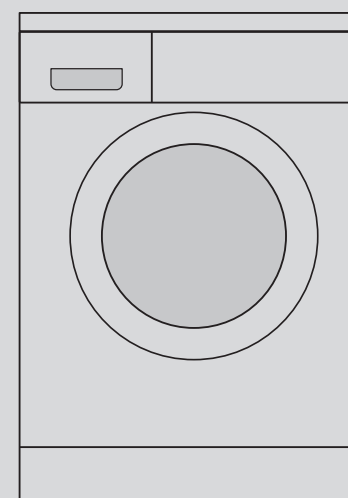

Skalbimo mašina

## Turinys

Puslapis

■ Saugumo nurodymai .....	1
■ Pristatymo apimtis .....	1
■ Pastatymo vieta .....	1
■ Žarnos ir kabelio ilgiai .....	2
■ Prietaiso pamatus/įstatus .....	2
■ Nuimkite transportavimo įtvirtinimus .....	3
■ Prijungimas prie vandentiekio .....	4
■ Išlyginimas .....	5
■ Įjungimas į el. tinklą .....	5
■ Transportavimas, pvz. kraustantis .....	6
■ Techniniai duomenys .....	6
■ Klientų servisas .....	7
■ Aqua-Stop-garantija .....	7



## Saugumo nurodymai

- Skalbimo mašina yra sunki – kelkite ją atsargiai.
- Dėmesio: Sušalusios žarnos gali plyšti/sprogti. Niekada nestatykite skalbimo mašinos šaltose patalpose ir/arba lauke.
- Skalbimo mašina gali būti pažeista. Niekada nekelkite už atsikišusių konstrukcijos elementų (pvz. durelių).
- Papildomai prie čia pateiktų nurodymų ypač veiksmingos gali būti vandens ir elektros tiekėjų rekomendacijos.
- Jei abejojate dėl prijungimo, kreipkitės į specialistą.
- Žarnos ir vandentiekio linijas išklorkite taip, kad niekas už jų užkliūtų.

## Pristatymo apimtis

priklausoma nuo modelio

Drėgmė skalbinių būgne lieka po paskutinio patikrinimo.

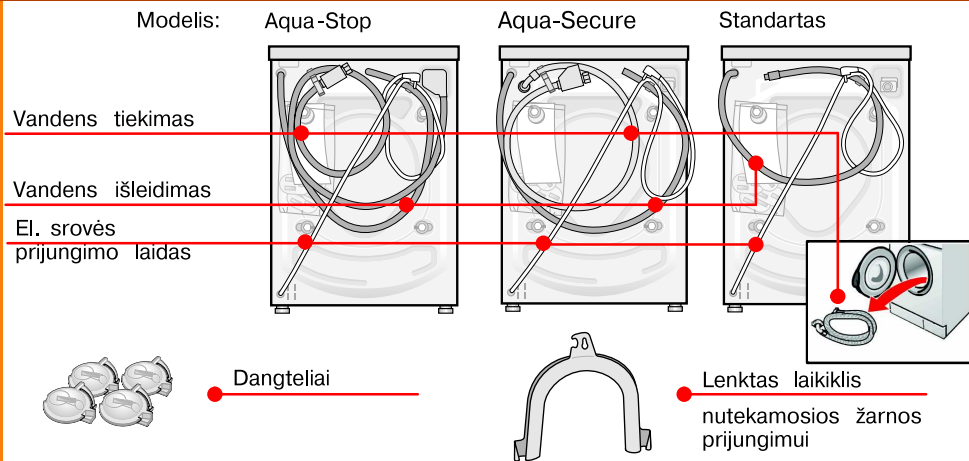

### Atitinkamai pagal prijungimo situaciją papildomai gali reikėti

- 1 žarnos sąvaržą Ø 24–40 mm skersmens (specializuotose parduotuvėse), pritvirtinti prie sifono → 4 psl.; Prijungimas prie vandentiekio.

### Naudingi įrankiai

- Gulsčiukas išlyginimui
- Veržlinis raktas SW13

## Pastatymo vieta



- Svarbu pastatyti mašiną lygiai ir tvirtai, kad nejudėtų iš vietos.
- Stovėjimo vieta turi būti tvirta ir lygi.
- Netinka minkšti paviršiai, arba dangos su puta.



### Jeigu skalbimo mašina turi stovėti ant pakylės:

- Skalbimo mašinos kojas būtina pritvirtinti laikančiaisiais antdėklais\*.



### Jeigu skalbimo mašina turi stovėti ant medinių sijų:

- Statykite skalbimo mašiną, jeigu įmanoma, patalpos kampe.
- Vandeniui nelaidžią medinę plokštę (mažiausiai 30 mm storio) pritvirtinkite prie grindų su varžtais.
- Skalbimo mašinos kojas būtina pritvirtinti laikančiaisiais antdėklais\*.

\*užsakymo nr. WMZ 2200, WX 9756

## Žarnos ir kabelio ilgiai priklausomai nuo modelio



Prijungimas iš kairės pusės

arba

Prijungimas iš dešinės pusės

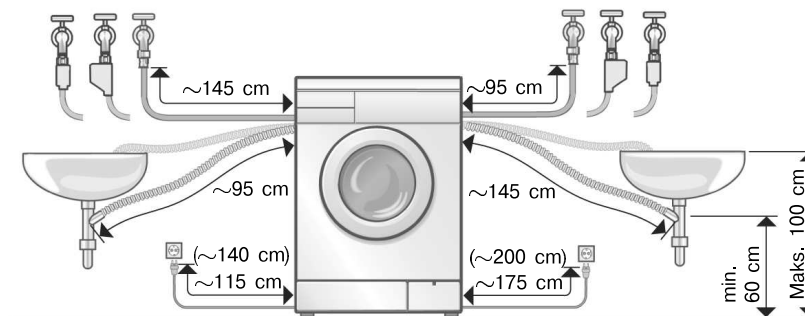

Specializuotoje parduotuvėje įsigysite:

- Aqua-Stop žarnos ir šalto vandens žarnos pailginimą\*\*, maždaug 2,50 m.
- ilgesnė vandens tiekimo žarną (maždaug 2,20 m), standarto modeliai.

\*\*užsakymo nr. WMZ 2380, WZ 10130.

## Prietaiso pamatus/įstatus



Pamatus/įstatus prieš prijungiant prie el. tinklo.



Įmontavimas į virtuvės baldus (pamatas/įstatai)

- Reikalingas 60 cm nišos plotis.
- Statykite skalbimo mašiną tik po ištisiniu, su kaimyninėmis spintelėmis tvirtai sujungtu darbinio paviršiumi.



Statant ant pamato

Elektros smūgio pavojus!

- Reikalingas 60 cm nišos plotis.
- Vietoj prietaiso dengiamosios plokštės būtina sumontuotiokite iš spec. parduotuvės įsigytą skardinį dangtį\*\*\*.

\*\*\*užsakymo nr. WMZ 2410, WZ 10170

# Nuimkite transportavimo įtvirtinimus



- Prieš pirmą naudojimą būtina nuimkite transportavimo įtvirtinimus ir išsaugokite vėlesniam pervežimui.
- Vėliau transportuodami prietaisą, būtina vėl įmontuokite įtvirtinimus. Taip apsaugosite mašiną nuo pažeidimų. -> 6 psl..
- Laikykite varžtą įsukę į movą.

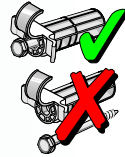

1. Išimkite žarną iš laikiklių, priklausomai nuo modelio.

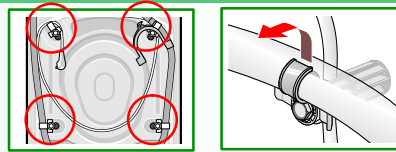

2. Atlaisvinkite visus uždengimus ...

... kol jie įvorėje laisvai judės.

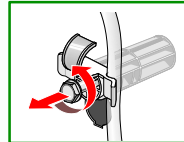

3. Visiškai nuimkite visus 4 transportavimo fiksatorius ir atkabinkite elektros laidą nuo laikiklių.

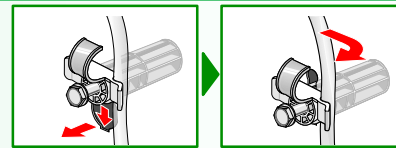

4. Įstatykite visus apsauginius dangtelius.



# Prijungimas prie vandentiekio

priklausomai nuo modelio



- Elektros smūgio pavojus! Nekiškite į vandenį Aqua-Stop-saugumo prietaiso (yra elektrinis ventilis).
- Norint išvengti vandens išbėgimo arba nuostolių dėl vandens, būtina atkreipti dėmesį į nurodymus šiame skyriuje!
- **Dėmesio:** Eksploatuokite skalbimo mašiną tik su šaltu vandeniu. Nejunkite prie beslėgio vandens šildytuvo čiaupo.
- Naudokite tik komplekte esančią arba specializuotoje parduotuvėje įsigytą vandens tiekimo žarną. Nenaudokite naudotos žarnos!
- Jei abejojate dėl prijungimo, kreipkitės į specialistą.

## Vandens tiekimas

### Vandens tiekimo žarna:

**Dėmesio:** nesulenkite, nesuspauskite, nekeiskite ir neperpjaukite (nebus garantuojamas stabilumas).

**Optimalus vandens slėgis vandentiekio tinkle turėtų būti: 100–1000 kPa (1–10 bar).**

- Atsukus čiaupą išbėga mažiausiai 8 litrai per minutę.
- Esant didesniai vandens slėgiui įstatykite slėgį mažinantį vožtuvą.

Modelis: Aqua-Stop  
Aqua-Secure

Standartas

1. Vandens tiekimo žarną prijungti prie vandens čiaupo. *Užsukimus priveržkite tik ranka.*

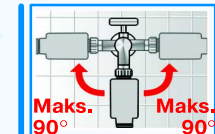

2. Atsargiai atsukite vandens čiaupą ir patikrinkite prijungimo vietų sandarumą. **Dėmesio!** Varžtus veikia slėgis vandentiekyje.

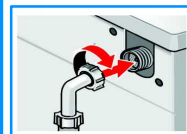
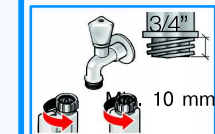

## Vandens išleidimas

### Vandens nutekėjimo žarna:

**Dėmesio:** nesulenkite ir netempkite.

**Aukščio skirtumas tarp mašinos pastatymo vietos ir vandens nutekėjimo taško:**  
min. 60 cm, maks. 100 cm.

### Nutekėjimas į kriauklę/vonia:

**Dėmesio:** Pritvirtinkite nutekėjimo žarną, kad ji neslystų.

**Dėmesio:** Kamštis neturi užkimšti vandens nutekėjimo prausyklėje. Išpumpuojant vandenį patikrinkite, ar vanduo pakankamai greitai bėga. Vandens nutekėjimo žarnos galas neturi panirti į išpumpuotą vandenį! Antraip kyla pavojus, kad skalbimo mašina pradės vandenį siurbti atgal!

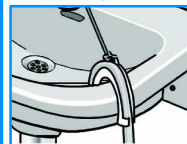
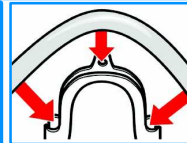

### Vandens nutekėjimas į sifoną:

**Dėmesio:** Prijungimo vietą užveržkite su žarnos sąvarža  $\varnothing$  24–40 mm (specializuotoje parduotuvėje).

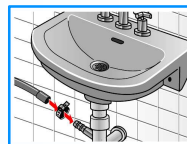

# Išlyginimas

**!** Stipraus garso susidarymas, vibracija ir "važinėjimas" gali būti neteisingo prietaiso sulyginimo pasekmė!



## Ištiesinkite skalbimo mašinos padėtį su gulsčiu.

1. Veržliniu raktu atlaisvinkite veržlę pagal laikrodžio rodyklę.
2. Keiskite aukštį, reguliuodami prietaiso kojelės aukštį. *Visos keturios prietaiso kojelės turi tvirtai stovėti ant grindų. Skalbimo mašina neturi svyruoti. Patikrinkite su gulsčiu, ar skalbimo mašina stovi tiesiai, esant reikalui pakoreguokite.*
3. Veržlės turi būti stipriai priveržtos prie korpuso.  
– Stipriai laikykite kojelę ir nekeiskite aukščio.  
*Visų keturių prietaiso kojelių veržlės turi būti stipriai priveržtos prie korpuso.*

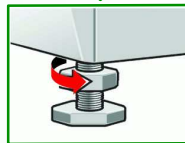
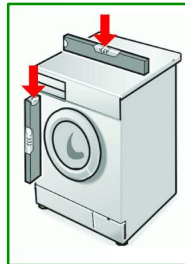
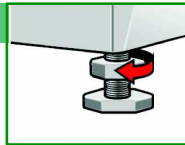

# Įjungimas į el. tinklą

- Skalbimo mašinąjunkite tik į kintamos srovės pagal instrukciją įžemintą elektros lizdą.
- Elektros tinklo įtampa ir skalbimo mašinos įtamos duomenys turi atitikti. → 6 psl; Techniniai duomenys.
- Prijungimo duomenys bei reikalingas saugiklis. → 6 psl; Techniniai duomenys.
- Patikrinkite, ar:
  - el. tinklo jungiklis tinka el. lizdui,
  - užtenka laido skerspjūvio pločio,
  - įžeminimo sistema įmontuota pagal instrukciją.
- El. laido keitimą (jeigu reikia) turi atlikti tik elektrikas. Atsarginį el. laidą įsigysite klientų servise.
- Nenaudokite daugiapolių elektros tinklo lizdų bei movų ir/arba prailgintuvų.
- Jei naudojama nuotėkio srovės relė, tai naudokite tik tipą su šiuo ženklu:
- Tik šis ženklas garantuoja dabar galiojančių reikalavimų įvykdymą.
- Elektros tinklo lizdai:
  - nekiškite ir netraukite kištuko iš elektros tinklo lizdo drėgnomis rankomis.
  - laidą iš elektros tinklo lizdo traukite tik už kištuko, o ne už paties laido.
  - niekada netraukite kištuko, veikiant mašinai.

Gamintojas (žiūrėkite Naudojimo instrukcijoje)

0907/9000 131 270

# Transportavimas, pvz. kraustantis

## 1. Prieš skalbimo mašinos transportavimą:

1. Užsukite vandentiekio čiaupą.
2. Išleiskite likusį skalbimo vandenį.  
→ *Naudojimosi instrukcijoje 9 puslapj;* Vandens išleidimo siurblys.
3. Sumažinkite vandens slėgį įbėgimo žarnoje.  
→ *Naudojimosi instrukcijoje 9 puslapj;* Įleidžiamo vandens filtras.
4. Išjunkite skalbimo mašiną iš elektros tinklo.
5. Atjunkite žarnas.

## 2. Transportavimo įtaisų paruošimas ir įstatymas:

1. Nuimkite dangtelius.
2. Uždėkite visus 4 transportavimo fiksatorius ir už laikiklių užkabinkite elektros laidą. Užveržkite varžtus.

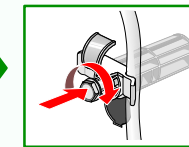
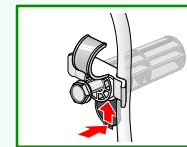
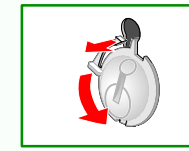
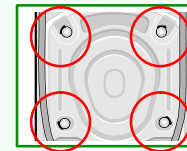

Po transportavimo **būtinai** nuimkite transportavimo tvirtinimus! → 3 psl.



Norint išvengti, kad nepanaudotos skalbimo priemonės nepatektų į išleidimo vamzdį kito skalbimo ciklo metu: į II skyrelį įpilkite 1 litrą vandens ir įjunkite programą Išpumpavimas.

# Techniniai duomenys

<b>Matmenys (Plotis x Gylis x Aukštis)</b>	59,5 x 40 x 84,7 cm
<b>Svoris</b>	65 kg
<b>Elektros srovė</b>	Kintamoji srovė 220–240 V, 50 Hz Kintamoji srovė 10 A Nominalinė galia 2300 W
<b>Vandens slėgis</b>	100–1000 kPa (1–10 bar)
<b>Kontrolinės programos</b>	pagal galiojančią Europos standartą 60456

# Klientų servisas

- Prieš skambinant klientų servisu patikrinkite ar negalite patys pašalinti gedimo.  
-> *Naudojimosi instrukcijoje, Ką daryti, jeigu ....*
- Konsultavimo atvejais, taip pat ir garantinio laikotarpio metu, Jums reikės patiems užsimokėti už technikų atliktą darbą.

- Artimiausią klientų servisą Jūs rasite pridėtame sąrašė. Nurodykite klientų servisu prietaiso gaminio numerį (E-Nr.) ir pagaminimo numerį (FD).

E-Nr. \_\_\_\_\_ FD \_\_\_\_\_

*Šiuos duomenis rasite atidarę uždengimo skydelį ir prietaiso užpakalinėje dalyje.*

Gaminio numeris      Pagaminimo numeris

- Nurodydami gaminio numerį ir pagaminimo numerį, padėsite išvengti nereikalingo meistro atvykimo. Be to sutaupysite dėl to susidariusias išlaidas.

## Aqua-Stop-garantija

*Tik prietaisams su Aqua-Stop*

*Be garantinių reikalavimų, kuriuos gali pateikti pirkėjas, remdamasis pirkimo sutartimi ir šalia prietaiso, garantijos mes suteikiame papildomą garantiją esant tokioms sąlygoms:*

- 1.** Jeigu dėl mūsų Aqua-Stop sistemos nesklendimų kiltų potvynis, tai mes kompensuosime privačių naudotojų nuostolius.
- 2.** Ši garantija galioja visą prietaiso veikimo laiką.
- 3.** Garantija galioja tik tada, jeigu prietaisas su Aqua-Stop sistema buvo kvalifikuotai prijungtas ir pastatytas, remiantis mūsų instrukcija; tai galioja taip pat originaliems Aqua-Stop sistemos reikmenims (originalūs reikmenys).  
Mūsų garantija neapima sugedusių vamzdžių arba armatūrų, esančių prieš Aqua-Stop prijungimą prie vandens čiaupo.
- 4.** Prietaisų su Aqua-Stop nereikia kontroliuoti eksploatacavimo metu arba kas kartą užsukti vandens čiaupą.  
Tik tokiu atveju, jeigu Jūs ilgesnį laiką nebūnate namuose, pvz. ilgalaikių atostogų metu, vandens čiaupą reikėtų užsukti.



## Turinys

*Puslapis*

■ Saugumo nurodymai .....	1
■ Pristatymo apimtis .....	1
■ Pastatymo vieta .....	1
■ Žarnos ir kabelio ilgiai .....	2
■ Prietaiso pamatus/jstatus .....	2
■ Nuimkite transportavimo įtvirtinimus .....	3
■ Prijungimas prie vandentiekio .....	4
■ Išlyginimas .....	5
■ Įjungimas į el. tinklą .....	5
■ Transportavimas, pvz. kraustantis .....	6
■ Techniniai duomenys .....	6
■ Klientų servisas .....	7
■ Aqua-Stop-garantija .....	7



**Prieš pradėdami naudoti skalbimo mašiną, įdėmiai perskaitykite šią instrukciją!**  
**Atkreipkite dėmesį taip pat į atskirą naudojimosi instrukciją.**  
**Išsaugokite visus dokumentus vėlesniam pasiskaitymui arba kitam savininkui.**