

Uw nieuwe droogautomaat

Gefeliciteerd – U hebt gekozen voor een modern, kwalitatief hoogwaardig huishoudelijk apparaat van Bosch. Deze condensdroger munt uit door een zuinig energieverbruik.

Elke droogautomaat die de fabriek verlaat, wordt zorgvuldig gecontroleerd op functioneren en een onberispelijke staat.

Bij vragen staat onze Servicedienst geheel tot uw beschikking.

Milieuvriendelijke afvoer

De verpakking milieuvriendelijk afvoeren.

Dit apparaat voldoet aan de Europese richtlijn 2002/96/EG voor elektrische en elektronische oude apparaten (waste electrical and electronic equipment – WEEE).

Deze richtlijn geeft het kader aan voor een in de EU geldige terugname en verwerking van oude apparaten.

Inhoud

- Voorbereiden 2
- Programma's instellen 2
- Na het drogen 4
- Aanwijzingen bij het wasgoed 5
- Schoonmaken en onderhoud 6
- Programma-overzicht 7
- Installeren 8
- Technische gegevens 9
- Optioneel toebehoor 9
- Wat te doen als... 10
- Veiligheidsbepalingen 11

Reglementair

Gebruik

- alleen in het huishouden;
- alleen voor het drogen van textiel dat in water werd gewassen.

- ⚠ - Kinderen nooit zonder toezicht bij het apparaat laten!
- ⚠ - Huisdieren uit de buurt van het apparaat houden!

Voorbereiden

Installatie zie blz. 8

⚠ Een beschadigde droogautomaat nooit in gebruik nemen! Neem contact op met de Servicedienst!

Droogautomaat controleren

⚠ Alleen met droge handen! Alleen bij de stekker vastpakken!

Stekker in het stopcontact steken



Wasgoed sorteren + in de trommel doen

Alle voorwerpen uit de zakken verwijderen. Let op aanstekers! De trommel moet vóór het vullen leeg zijn!

Zie programma-overzicht op blz. 7

Programma kiezen + instellen

Droogprogramma kiezen ...

... aantippen is voldoende!

Alle toetsen zijn sensitief, aantippen is voldoende!

Starttoets kiezen

Programma-verfijning kiezen	Status-indicaties	Programmakieler
<ul style="list-style-type: none"> ○ Delicaat/Délicat 	<ul style="list-style-type: none"> ○ Drogen/Séchage ○ Strikdroog Prêt à repasser ○ Kastdroog/Prêt à ranger ○ Antikreukfase/Einde Antifroissage/Fin ○ Reservoir ledigen Videz le réservoir ○ Filter reinigen Nettoyez le filtre 	<div style="display: flex; justify-content: space-around;"> <div> <p>Kreukherstellend Synthétiques</p> <p>Zeer droog Très sec</p> <p>Kastdroog Prêt à ranger</p> <p>Strikdroog Prêt à repasser</p> <p>20 min. Warm/Chaud</p> <p>Timer Minuterie 40 min. Warm/Chaud</p> </div> <div> <p>Uit Arrêt</p> </div> <div> <p>Witte/Bonle was Blanc/Couleurs</p> <p>Extra droog Extra sec</p> <p>Kastdroog plus Prêt à ranger plus</p> <p>Kastdroog Prêt à ranger</p> <p>Strikdroog Prêt à repasser</p> </div> </div>
		<p>Start/Stop Départ/Stop</p>
	<p>Service-indicaties</p> <p>Reservoir ledigen/Videz le réservoir Leegmaken van het condenswaterreservoir</p> <p>Filter reinigen/Nettoyez le filtre Pluizenzeef en/of luchtkoeler schoonmaken</p> <p>Delicaat/Délicat Gereduceerde temperatuur voor gevoelig textiel , bijv. polyacryl, polyamide, elastomeer, acetaat, bij langere droogtijd</p>	

Drogen



Drogen

Condenswaterreservoir legen

Reservoir **na** elke droogcyclus legen, niet tijdens het drogen!

1. Reservoir eruit trekken en horizontaal houden.
2. Condenswater weggieten.
3. Reservoir in het apparaat schuiven tot u een klik hoort.

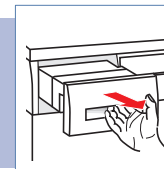

Pluizenzeef schoonmaken

1. Vuldeur openen, filter eruit trekken en openklappen.
2. Pluizen verwijderen (met de hand over het filter strijken).
3. Filter dichtklappen, weer in het apparaat zetten en vuldeur sluiten. Sterk vervuild of verstopt filter met warm water doorspoelen, goed afdrogen!

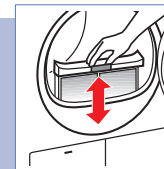

Droogautomaat uitschakelen

Programmakieler op **Uit/Arrêt** zetten. Vochtig wasgoed niet in de droger laten liggen!

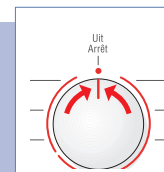

Wasgoed uit de trommel halen

Door de automatische antikreukfunctie draait de trommel met bepaalde rustpauzes door, het wasgoed blijft gedurende een uur zacht en wollig (bij aanvullend gekozen functie **Antikreuk/Antifroissage** twee uur – afhankelijk van het model).

Einde van het programma zodra het lampje brandt

Wasgoed bijvullen of uit de trommel halen

1. Deur openen, het droogproces wordt afgebroken.
2. Wasgoed bijvullen of uit de trommel halen en vuldeur sluiten.
3. Indien nodig programma en programmaverfijningen opnieuw kiezen.
4. Toets **Start/Stop**–Départ/Stop kiezen.

⚠ Trommel en deur kunnen heet zijn.

Aanwijzingen bij het wasgoed ...

Textielbehandelingssymbolen

Let op de aanwijzingen van de fabrikant!

- Drogen op normale temperatuur.
- Drogen op een lage temperatuur -> aanvullend **Delicaat/Délicat** kiezen.
- Niet machinaal drogen.
- ⚠ **Volgende soorten textiel niet in het apparaat drogen:**
 - Textiel dat geen lucht doorlaat (bijv. met een coating).
 - Tere weefsels (zijde, synthetische vitrage) -> kreukvorming!
 - Kletsnat wasgoed -> hoog energieverbruik!
 - Met olie bevuild wasgoed.

Tips bij het drogen

- Voor een gelijkmatig droogresultaat: wasgoed sorteren op soort weefsel en droogprogramma.
- Ritssluitingen dichtdoen, haken en ogen sluiten, overtrekken dichtknopen, ceintuurs van stof, schortenbanden enz. samenbinden.
- Kreukherstellend wasgoed niet te droog laten worden -> kans op kreuken! Wasgoed in de frisse lucht laten nadrogen.
- Wasgoed na het drogen niet onmiddellijk strijken maar samenrollen en een tijdje laten liggen -> zo kan het resterende vocht zich gelijkmatig verdelen.
- Machinaal gebreid textiel (bijv. T-shirts, tricot) krimpt vaak tijdens het eerste drogen -> niet het programma **Extra droog/Extra sec** gebruiken.
- Gesteven wasgoed is maar beperkt geschikt voor de droogautomaat -> stijfslaat een aanslag achter die het droogproces nadelig beïnvloedt.
- Bij weinig belading een tijdprogramma kiezen.

Milieubescherming / Besparingstips

- Vóór het drogen het wasgoed in de wasmachine grondig centrifugeren -> hoe hoger het centrifugeoerental des te korter de droogtijd en des te lager het energieverbruik. Ook kreukherstellend wasgoed centrifugeren.
- De maximaal aanbevolen hoeveelheid wasgoed benutten maar vooral niet méér -> blz. 7 "Programma-overzicht".
- Tijdens het drogen de ruimte goed ventileren.
- Na het drogen altijd het pluizenfilter schoonmaken -> blz. 4.
- Luchtkoeler schoonhouden -> blz. 6 "Schoonmaken en onderhoud".
- Toevoer voor de koellucht vrijhouden -> koelrooster niet afdekken of dichtplakken.

Schoonmaken en onderhoud

⚠ Alleen in uitgeschakelde toestand

Buitenkant van het apparaat, bedieningspaneel, luchtkoelrooster

- Met een zachte, vochtige doek afnemen.
- Geen scherpe schoonmaak-/oplosmiddelen gebruiken.
- Resten wasmiddel en schoonmaakmiddel onmiddellijk verwijderen. 3-4 maal per jaar of als **Filter reinigen/Nettoyez le filtre** na het schoonmaken van het pluizenfilter voortdurend knippert.

Luchtkoeler

- Droogautomaat laten afkoelen.
- Er kan resterend water uit het apparaat lopen: goed absorberende dweil onder de onderhoudsklep leggen.

1. Onderhoudsklep ontgrendelen.
2. Onderhoudsklep helemaal openen.

3. De twee sluitendels naar elkaar toedraaien.
4. Luchtkoeler eruit trekken.

⚠ Luchtkoeler niet beschadigen! Alleen met warm water schoonmaken, geen scherpe/puntige voorwerpen gebruiken!

5. Luchtkoeler helemaal schoonmaken, water goed laten afdruppen.
6. Afdichtingen schoonmaken.
7. Luchtkoeler weer erin schuiven, handgreep aan de onderkant!
8. De twee sluitendels weer terugdraaien.

9. Onderhoudsklep sluiten tot de vergrendeling vastklikt.

Vochtigheidssensor

De droger is uitgerust met vochtigheidssensoren van roestvaststaal. Met de vochtigheidssensoren wordt de vochtigheidsgraad van de was gemeten. Na een langere inzettijd kan zich een kalklaag afzetten op de vochtigheidssensoren.

1. Deur openen.
2. Vochtigheidssensoren met een vochtig gemaakt schuuspunsje (pannenspons) reinigen.

⚠ Geen staalwol of schuurmiddel gebruiken!

Na het drogen: het wasgoed ...

- ☑ strijken
- ☑ licht nastrijken
- ☑ niet strijken
- ☑ mangelen

handdoeken	☑	☑	☑								
Badhanddoeken	☑	☑	☑								
Tafellinnen	☑	☑	☑								
Beddengoed	☑	☑	☑	☑							
Sokken	☑	☑	☑								
Ondergoed	☑	☑	☑								
Badjas				☑							
Van badstof											
Jack										☑	
Werkleding	☑										
Sportkleding											
Rokken/jurken	☑										
Breken	☑										
Hemden										☑	
T-shirt	☑										

Witte/Bonte was – Blanc/Couleurs **max. 6 kg** Voor witte en bonte was van katoen of linnen.

Strijkdroog / Prêt à repasser			
Kastdroog / Prêt à ranger			
Kastdroog plus / Prêt à ranger plus			
Extra droog / Extra sec			

Kreukherstellend / Synthétiques **max. 3 kg** Voor kreukherstellend wasgoed van synthetische en gemengde weefsels, katoen.

Strijkdroog / Prêt à repasser			
Kastdroog / Prêt à ranger			
Zeer droog / Très sec			

Timer / Minuterie **max. 3 kg** 40 min. Warm/Chaud – 20 min. Warm/Chaud

Meer informatie en een keuze uit onze producten vindt u op onze internetseite: <http://www.bosch-hausgeraete.de>

WTEB4100FG
WTEB4120FG
1 108 ni
90000 73903

Robert Bosch Hausgeräte GmbH
Carl-Weber-Str. 34
81739 München / Deutschland

Installeren

- ! Omvang levering: droogautomaat, gebruiksaanwijzing en installatievoorschrift.
- Stekker niet in stopcontact!
- Droogautomaat op transportschade controleren!
- De droogautomaat heeft een groot gewicht. Niet alleen optillen!
- Voorzichtig met scherpe kanten!
- Niet in een voor vorst gevoelige ruimte plaatsen! Water dat bevroren kan tot schade leiden!
- In geval van twijfel door een vakkundig monteur laten aansluiten!
- Droogautomaat niet aan uitstekende delen (bijv. vuldeur) optillen – kans op afbreken!

1. Plaatsen van de droogautomaat

! Alle toebehoren uit de trommel halen. De trommel moet leeg zijn!

- De stekker moet te allen tijde bereikbaar zijn!
- Op een schoon, vlak en stevig oppervlak zetten!
- Luchtkoelrooster aan de voorkant van het apparaat vrijhouden.
- Omgeving van de droogautomaat schoonhouden.
- Droogautomaat met behulp van de schroefvoetjes stellen. Een waterpas gebruiken.
- Schroefvoetjes in geen geval verwijderen!

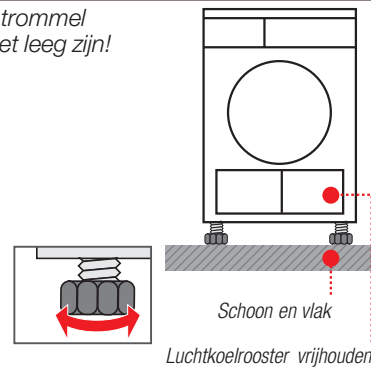

Schoon en vlak
Luchtkoelrooster vrijhouden

2. Elektrische aansluiting zie Aanwijzingen voor een veilig gebruik blz. 11.

- Volgens de voorschriften via een randgeaard stopcontact op wisselstroom aansluiten. In geval van twijfel het stopcontact door een vakkundig monteur laten controleren!
- De netspanning moet overeenkomen met de aangegeven spanning op het typeplaatje (zie blz. 9)!
- Aansluitwaarde en vereiste zekering zijn op het typeplaatje aangegeven.

3. Omschakelen van de aansluitwaarde

10/16 ampère

! Let op de zekering van de contactdoos

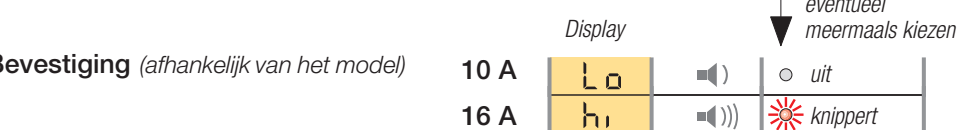
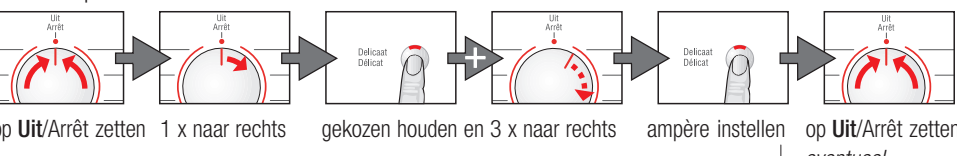

Bescherming tegen vorst/transport

Vorbereitung

1. Condenswaterreservoir legen, zie blz. 4.
2. Programmakiezer op een willekeurig programma zetten.
3. Toets **Start/Stop** – Départ/Stop kiezen → het condenswater wordt in het reservoir gepompt.
4. 5 min. wachten, condenswaterreservoir nogmaals legen.
5. Programmakiezer op **Uit/Arrêt** zetten.

Technische gegevens

- **Afmetingen (d x b x h)** 60 x 60 x 85 cm (in hoogte verstelbaar)
- **Gewicht (netto)** ca. 45 kg
- **Max. vulgewicht** 6 kg
- **Condenswaterreservoir** 4,2 l
- **Aansluitspanning** } zie typeplaatje
- **Aansluitwaarde** }
- **Zekering** }
- **Typenummer** }
- **Fabricagenummer** }

Verbruikswaarden

Het typeplaatje vindt u op de achterkant van de droogautomaat. De aangegeven waarden zijn richtwaarden die volgens normbepalingen zijn berekend. Afwijkingen tot 10% zijn mogelijk.

	Centrifugeertoerental omw./min. (restvocht)	Droogtijd in min. met 8 min. afkoeltijd		Energieverbruik in kWh	
		10 A	16 A	10 A	16 A
Witte / Bonte was 6 kg					
Kastdroog*	1400 (ca. 50%)	100	80	3,0	3,0
	1000 (ca. 60%)	118	96	3,6	3,6
	800 (ca. 70%)	140	110	4,2	4,2
Strijkdroog*	1400 (ca. 50%)	76	56	2,2	2,2
	1000 (ca. 60%)	94	72	2,8	2,8
	800 (ca. 70%)	116	86	3,4	3,4
Kreukherstellend 3 kg					
Kastdroog*	800 (ca. 40%)	42	36	1,2	1,2
	600 (ca. 50%)	53	45	1,5	1,5

* Testprogramma's volgens DIN EN 61 121 en IEC 61 121

Binnenverlichting trommel (afhankelijk van het model) (lampje E14, 15 W)

De trommel wordt na het openen of sluiten van de vuldeur en na het starten van het programma verlicht; licht gaat vanzelf uit.

Optioneel toebehoren

Bestelnr.

WTZ 1110
Aansluitgarnituur voor condenswaterafvoer
Het condenswater wordt direct via een slang afgevoerd.

WTZ 11310

Verbindingsset was-droogzuil
De droogautomaat kan ruimtebesparend op een wasmachine met dezelfde diepte en breedte geplaatst worden.

WTZ 11300

Zoals WTZ 11310 maar met uittrekbaar werkblad.

WTZ 10290

Afdekplaat voor onderbouw
De droogautomaat is geschikt voor onderbouw in een rij keukenmeubelen.

Wat te doen als ...

! *Reparaties alleen door de Servicedienst of door een erkend monteur laten uitvoeren! Probeer, alvorens de Servicedienst in te schakelen, eerst of u de storing zelf kunt verhelpen. Als u om een monteur vraagt en het blijkt dat hij alleen maar een advies (bijv. over de bediening of het onderhoud van het apparaat) hoeft te geven om de storing te verhelpen, dan moet u, ook in de garantietijd, de volledige kosten van dat bezoek betalen. Geef aan de Servicedienst het typenummer (E-Nr.) en het fabricagenummer (FD) van het apparaat op (zie binnenkant van de deur).*

- Indicatielampjes **Reservoir ledigen**/Videz le réservoir en **Start/Stop** – Départ/Stop knipperen. Stekker in het stopcontact? Programmagekozen? Zekering in de meterkast controleren. Condenswaterreservoir legen. Indien aanwezig: afvoerslang voor het condenswater controleren (op knikken).
- Indicatielampjes **Filter reinigen**/Nettoyez le filtre en **Start/Stop** – Départ/Stop knipperen. Luchtkoeler schoonmaken, blz. 6 "Schoonmaken en onderhoud". Pluizenzeef/schoonmaken, blz. 4.
- Droogautomaatstart niet. Toets **Start/Stop** – Départ/Stop gekozen? Vuldeur gesloten? Programma ingesteld? Omgevingstemperatuur hoger dan 5 °C? Droogautomaat waterpas stellen. Afdichting luchtkoeler schoonmaken.
- Er komt water naar buiten. Deur dichtdrukken tot deze hoorbaar vastklikt.
- Deur gaat vanzelf open. Deur dichtdrukken tot deze hoorbaar vastklikt.
- De droogtegraad werd niet bereikt of de droogtijd was te lang. Pluizenzeef/luchtkoelerschoonmaken, blz. 4/6. Condenswaterreservoir legen. Waterafvoer controleren (indien aanwezig). Omgevingstemperatuur hoger 30 °C → voldoende ventileren. Luchtkoelrooster eventueel afgedekt → vrijmaken. Ongeschikt programma ingesteld? Blz. 7. Droogautomaatte eng ingebouwd? Zorg voor luchtcirculatie. Stroomuitval → droogautomaat opnieuw starten. Dunne kalkafzetting op vochtigheidsensoren → vochtigheidsensoren reinigen, blz. 6.
- Wasgoed is vochtig. Het eerstvolgende hogere droogprogramma gebruiken of aanvullend het tijdprogramma, blz. 7. Warm wasgoed voelt vochtiger aan dan het in werkelijkheid is!
- Vochtigheid in de ruimte neemt sterk toe. Ruimte voldoende ventileren. Luchtkoelrooster afgedekt? → Vrijmaken. Controleer of de luchtkoeler in het apparaat zit.
- Een of meer programma-lampjes voor de programma-status knipperen. Filter en luchtkoeler schoonmaken, blz. 4/6. Plaatsingsvoorwaarden controleren, blz. 8. Uitschakelen, laten afkoelen, weer inschakelen, programma opnieuw starten.
- Binnenverlichting (afhankelijk van model) functioneert niet? Stekker uit het stopcontact trekken. Afdekcapje in de binnenruimte boven de deur openklappen (met Torx 20 schroevendraaier) en lampje vervangen. Afdekcapje sluiten.

Als u een storing niet zelf kunt verhelpen of reparatie noodzakelijk is:
- Programmakiezer op **Uit/Arrêt** zetten.
- Stekker uit het stopcontact trekken.

Aanwijzingen voor een veilig gebruik

- ! **Noodsituatie**
- Stekker onmiddellijk uit stopcontact trekken of zekering losdraaien resp. uitschakelen.
- Droogautomaat ALLEEN**
- In binnenruimtes van het huishouden plaatsen.
- Voor het drogen van textiel gebruiken.
- Droogautomaat NOOIT Gevaren**
- Voor andere doeleinden gebruiken dan hierboven beschreven.
- Veranderingen aanbrengen in de techniek of de eigenschappen.
- Kinderen en niet geïnstrueerde personen mogen de droogautomaat niet gebruiken.
- Kinderen nooit zonder toezicht bij het apparaat laten.
- Huisdieren uit de buurt van het apparaat houden.
- Alle voorwerpen uit de zakken van het textiel verwijderen. Let vooral op aanstekers → kans op explosie!
- Niet op de deur leunen of gaan zitten → het apparaat kan omvallen!
- De deur voorzichtig openen. Er kan hete damp naar buiten komen.
- Onder 0 °C kan vorstschade optreden.
- Loshangende kabels of slangen vastzetten, kans op struikelen.
- Installatie**
- De droogautomaat volgens de voorschriften via een randgeaard stopcontact op wisselstroom aansluiten. Anders is de veiligheid niet gegarandeerd.
- Diameter van de kabel moet voldoende zijn.
- Alleen een aardlekschakelaar met dit symbool gebruiken:
- Elektrische aansluiting**
- Stekker en stopcontact moeten in elkaar passen.
- Geen meervoudige stekkers/contactdozen en/of verlengkabels gebruiken.
- Stekker niet met vochtige handen aanraken.
- Stekker nooit aan de kabel uit het stopcontact trekken.
- Kabel niet beschadigen.
- Gebruik**
- *Alleen wasgoed* in de trommel doen. Controleer de inhoud voordat u de droogautomaat inschakelt.
- De droogautomaat niet gebruiken als het wasgoed met oplosmiddel, olie, was, vet of verf in aanraking kwam (bijv. haarversteviger, nagellak-remover, vlekkenmiddel, wasbenzine etc.) → kans op vuur/explosie!
- Gevaar door stof (bijv. stof van kolen, meel): droogautomaat niet gebruiken → kans op explosie!
- Droogautomaat niet gebruiken als het wasgoed schuimstof of schuimrubber bevat → elastisch materiaal kan vernietigd worden en het apparaat kan door eventuele vervorming van de schuimstof beschadigd worden.
- Droogautomaat na afloop van het programma uitschakelen.
- Condenswater is geen drinkwater!
- Defect**
- Droogautomaat bij een defect of bij een vermoedelijk defect niet gebruiken. Reparatie alleen door de Servicedienst.
- Droogautomaat met een defecte netkabel niet gebruiken. Defecte netkabel alleen door de Servicedienst laten vervangen om gevaren te voorkomen.
- Voordat u het lampje van de binnenverlichting verwisselt: altijd de stekker uit het stopcontact trekken.
- Vervangende onderdelen Afvoeren**
- Om veiligheidsredenen alleen originele onderdelen en toebehoren ter vervanging gebruiken.
- Droogautomaat: stekker uit het stopcontact trekken. **Hierna** de elektrische kabel aan het apparaat afsnijden. Bij uw gemeente informeren hoe u het apparaat kunt (laten) afvoeren.
- Verpakking: kinderen niet met het verpakkingsmateriaal laten spelen → kans op stikken!
- Al het materiaal is verdraagzaam voor het milieu en kan opnieuw gebruikt worden. Milieuvriendelijk afvoeren.



Droogautomaat

nl Gebruiksaanwijzing en installatievoorschrift



- De droogautomaat pas na het lezen van de gebruiksaanwijzing en het installatievoorschrift in gebruik nemen!
- De aanwijzingen op blz. 11 in acht nemen!

Uw nieuwe droogautomaat

Gefeliciteerd – U hebt gekozen voor een modern, kwalitatief hoogwaardig huishoudelijk apparaat van Bosch. Deze condensdroger munt uit door een zuinig energieverbruik.

Elke droogautomaat die de fabriek verlaat, wordt zorgvuldig gecontroleerd op functioneren en een onberispelijke staat.

Bij vragen staat onze Servicedienst geheel tot uw beschikking.

Milieuvriendelijke afvoer

De verpakking milieuvriendelijk afvoeren.

Dit apparaat voldoet aan de Europese richtlijn 2002/96/EG voor elektrische en elektronische oude apparaten (waste electrical and electronic equipment – WEEE).



Deze richtlijn geeft het kader aan voor een in de EU geldige terugname en verwerking van oude apparaten.

Inhoud

Blz.

- Voorbereiden 2
- Programma's instellen 2
- Na het drogen 4
- Aanwijzingen bij het wasgoed 5
- Schoonmaken en onderhoud 6
- Programma-overzicht 7
- Installeren 8
- Technische gegevens 9
- Optioneel toebehoor 9
- Wat te doen als... 10
- Veiligheidsbepalingen 11

Reglementair

Gebruik

- alleen in het huishouden;
- alleen voor het drogen van textiel dat in water werd gewassen.



- Kinderen nooit zonder toezicht bij het apparaat laten!
- Huisdieren uit de buurt van het apparaat houden!

Vorbereiden



Een beschadigde droogautomaat nooit in gebruik nemen! Neem contact op met de Servicedienst!



Alleen met droge handen!
Alleen bij de stekker vastpakken!



Wasgoed sorteren + in de trommel

Alle voorwerpen uit de z...

De trommel moet vóór...

Zie programma-overzicht op blz. 7

Programma kiezen -

Droogprogramma

... aantippen i

Alle toe...
aantipp

Star

Programma-verfijning kiezen	Status-indicaties	Programmakieler
<p>Delicaat / Délicat</p>	<ul style="list-style-type: none"> ● Drogen/Séchage ● Strijkdroog / Prêt à repasser ● Kastdroog/Prêt à ranger ● Antikreukfase/Einde Antifroissage/Fin ● Reservoir ledigen / Videz le réservoir ● Filter reinigen / Nettoyez le filtre 	<p>Kreukherstellend Synthétiques Zeer droog / Très sec</p> <p>Witte/Bonte was Blanc/Couleurs Extra droog / Extra sec</p> <p>Start/Stop Départ/ Stop</p>
	<p>Service-indicaties</p> <p>Reservoir ledigen/ Videz le réservoir / Leegmaken van het condenswaterreservoir</p> <p>Filter reinigen/ Nettoyez le filtre / Pluizenzeef en/of luchtkoeler schoonmaken</p>	
<p>Delicaat/ Délicat</p>		<p>Gereduceerde temperatuur voor gevoelig textiel (☐), bijv. polyacryl, polyamide, elastomeer, acetaat, bij langere droogtijd</p>

installatie zie blz. 8

automaat
ontrolleren



ker in het
ct steken



mmel doen

akken verwijderen.
Let op aanstekers!
het vullen leeg zijn!



+ instellen

ma kiezen ...

1

s voldoende!

2

tsen zijn sensitief,
oen is voldoende!

toets kiezen

3

Drogen

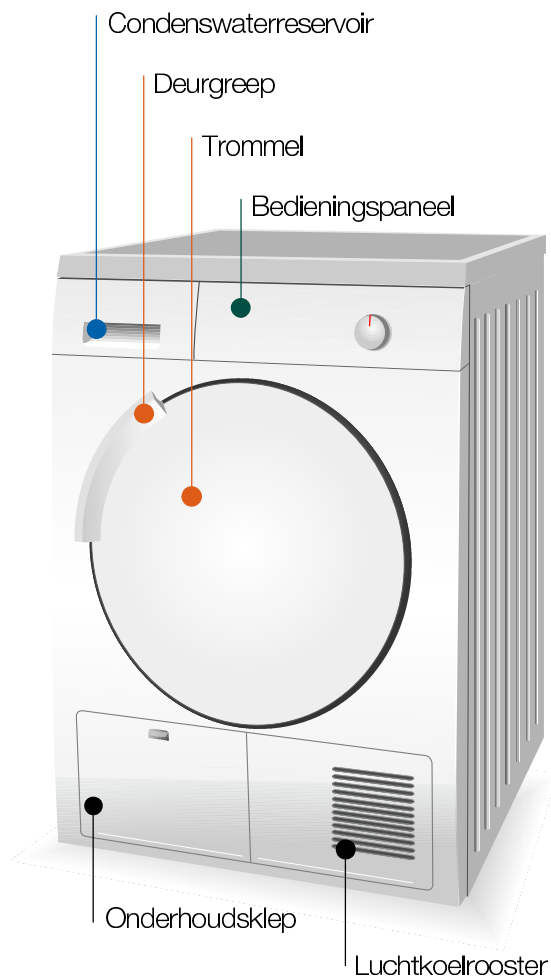

Drogen



Condenswaterreservoir legen

Reservoir **na** elke droogcyclus legen, niet tijdens het drogen!

1. Reservoir eruit trekken en horizontaal houden.
2. Condenswater weggieten.
3. Reservoir in het apparaat schuiven tot u een **klik** hoort.

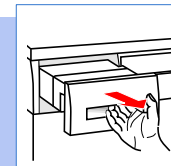

Pluizenzeef schoonmaken

1. Vuldeur openen, **filter** eruit trekken en openklappen.
 2. Pluizen verwijderen (met de hand over het filter strijken).
 3. Filter dichtklappen, weer in het apparaat zetten en vuldeur sluiten.
- Sterk vervuild of verstopt **filter** met warm water doorspoelen, goed afdrogen!

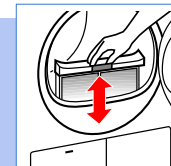

Droogautomaat uitschakelen

Programmakieler op **Uit/Arrêt** zetten.
Vochtig wasgoed niet in de droger laten liggen!

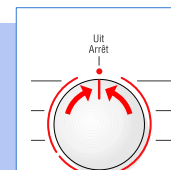

Wasgoed uit de trommel halen

Door de automatische antikreukfunctie draait de trommel met bepaalde rustpauzen door, het wasgoed blijft gedurende een uur zacht en wollig (bij aanvullend gekozen functie **Antikreuk/Antifroissage** twee uur – afhankelijk van het model).

Einde van het programma zodra het lampje brandt



Wasgoed bijvullen of uit de trommel halen

1. Deur openen, het droogproces wordt afgebroken.
2. Wasgoed bijvullen of uit de trommel halen en vuldeur sluiten.
3. Indien nodig programma en programmaverfijningen opnieuw kiezen.
4. Toets **Start/Stop**–Départ/Stop kiezen.



Trommel en deur kunnen heet zijn.



Textielbehandelingsymbolen

Let op de aanwijzingen van de fabrikant!

- Drogen op normale temperatuur.
- Drogen op een lage temperatuur → aanvullend **Delicaat**/Délicat kiezen.
- Niet machinaal drogen.



Volgende soorten textiel niet in het apparaat drogen:

- Textiel dat geen lucht doorlaat (bijv. met een coating).
- Tere weefsels (zijde, synthetische vitrage) → kreukvorming!
- Kletsnat wasgoed → hoog energieverbruik!
- Met olie bevuild wasgoed.

Tips bij het drogen

- Voor een gelijkmatig droogresultaat: wasgoed sorteren op soort weefsel en droogprogramma.
- Ritssluitingen dichtdoen, haken en ogen sluiten, overtrekken dichtknopen, ceintuurs van stof, schortenbanden enz. samenbinden.
- Kreukherstellend wasgoed niet te droog laten worden → kans op kreuken! Wasgoed in de frisse lucht laten nadrogen.
- Wasgoed na het drogen niet onmiddellijk strijken maar samenrollen en een tijdje laten liggen → zo kan het resterende vocht zich gelijkmatig verdelen.
- Machinaal gebreid textiel (bijv. T-shirts, tricot) krimpt vaak tijdens het eerste drogen → niet het programma **Extra droog**/Extra sec gebruiken.
- Gesteven wasgoed is maar beperkt geschikt voor de droogautomaat → stijfslaat een aanslag achter die het droogproces nadelig beïnvloedt.
- Bij weinig belading een tijdprogramma kiezen.

Milieubescherming / Besparingstips

- Vóór het drogen het wasgoed in de wasmachine grondig centrifugeren → hoe hoger het centrifuge-toerental des te korter de droogtijd en des te lager het energieverbruik. Ook kreukherstellend wasgoed centrifugeren.
- De maximaal aanbevolen hoeveelheid wasgoed benutten maar vooral niet méér → blz. 7 "Programma-overzicht".
- Tijdens het drogen de ruimte goed ventileren.
- Na het drogen altijd het pluizenfilter schoonmaken → blz. 4.
- Luchtkoeler schoonhouden → blz. 6 "Schoonmaken en onderhoud".
- Toevoer voor de koellucht vrijhouden → koelrooster niet afdekken of dichtplakken.



Alleen in uitgeschakelde toestand



Buitenkant van het apparaat, bedieningspaneel, luchtkoelrooster

- Met een zachte, vochtige doek afnemen.
- Geen scherpe schoonmaak-/oplosmiddelen gebruiken.
- Resten wasmiddel en schoonmaakmiddel onmiddellijk verwijderen.
3-4 maal per jaar of als **Filter reinigen**/Nettoyez le filtre na het schoonmaken van het pluizenfilter voortdurend knippert.



Luchtkoeler

- Droogautomaat laten afkoelen.
- Er kan resterend water uit het apparaat lopen: goed absorberende dweil onder de onderhoudsklep leggen.

1. Onderhoudsklep ontgrendelen.
2. Onderhoudsklep helemaal openen.

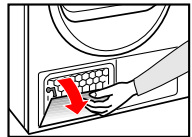

3. De twee sluitendels naar elkaar toedraaien.
4. Luchtkoeler eruit trekken.

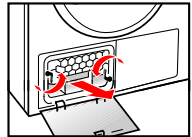

- Luchtkoeler niet beschadigen!**
Alleen met warm water schoonmaken,
geen scherpe/puntige voorwerpen gebruiken!

5. Luchtkoeler helemaal schoonmaken, water goed laten afdruipe.
6. Afdichtingen schoonmaken.
7. Luchtkoeler weer erin schuiven, handgreep aan de onderkant!
8. De twee sluitendels weer terugdraaien.
9. Onderhoudsklep sluiten tot de vergrendeling vastklikt.

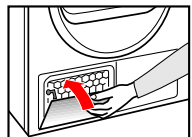

Vochtigheidssensor

De droger is uitgerust met vochtigheidssensoren van roestvaststaal. Met de vochtigheidssensoren wordt de vochtigheidsgraad van de was gemeten. Na een langere inzetijd kan zich een kalklaag afzetten op de vochtigheidssensoren.

1. Deur openen.
2. Vochtigheidssensoren met een vochtig gemaakt schuuspunsje (pannenspons) reinigen.



Geen staalwol of schuurmiddel gebruiken!

Programma-overzicht zie ook blz. 5

	T-shirt
	Hemden
	Broeken
	Rokken/jurken
	Sportkleding
	Werkkleding
	Jas
	Badjas van badstof
	Ondergoed
	Sokken
	Beddengoed
	Tafellinnen
	Badhanddoeken
	Handdoeken

Na het drogen: het wasgoed ...

- strijken
- licht nastrijken
- niet strijken
- mangelen

Witte/Bonte was – Blanc/Couleurs **max. 6 kg**

Voor witte en bonte was van katoen of linnen.

	Strijkdroog / Prêt à repasser		Kastdroog / Prêt à ranger		Kastdroog plus / Prêt à ranger plus		Extra droog / Extra sec

Kreukherstellend / Synthétiques max. 3 kg

Voor kreukherstellend wasgoed van synthetische en gemengde weefsels, katoen.

	Strijkdroog / Prêt à repasser		Kastdroog / Prêt à ranger		Kastdroog plus / Prêt à ranger plus		Extra droog / Très sec

Timer / Minuterie max. 3 kg

Voor voorgedroogd, gevoelig textiel met meer lagen van acrylvezels of voor losse kleine stukken wasgoed. Ook om na te drogen.

40 min. Warm / Chaud – 20 min. Warm / Chaud

Meer informatie en een keuze uit onze producten vindt u op onze internetsite:
<http://www.bosch-hausgeraete.de>

Robert Bosch Hausgeräte GmbH
 Carl-Wery-Str. 34
 81739 München / Deutschland

WTE84100FG
 WTE84120FG
 1.108 nl
 90000 73903

Bescherming tegen vorst/transport



Vorbereitung

1. Condenswaterreservoir legen, zie blz. 4.
2. Programmakiezer op een willekeurig programma zetten.
3. Toets **Start/Stop** – Départ/Stop kiezen → het condenswater wordt in het reservoir gepompt.
4. 5 min. wachten, condenswaterreservoir nogmaals legen.
5. Programmakiezer op **Uit/Arrêt** zetten.

Droogautomaat bij kans op vorst niet gebruiken!

Installeren



- Omvang levering: droogautomaat, gebruiksaanwijzing en installatievoorschrift.
- Stekker niet in stopcontact!
- Droogautomaat op transportschade controleren!
- De droogautomaat heeft een groot gewicht. Niet alleen optillen!
- Voorzichtig met scherpe kanten!
- Niet in een voor vorst gevoelige ruimte plaatsen! Water dat bevroert kan tot schade leiden!
- In geval van twijfel door een vakkundig monteur laten aansluiten!
- Droogautomaat niet aan uitstekende delen (bijv. vuldeur) optillen – kans op afbreken!

1. Plaatsen van de droogautomaat



Alle toebehoren uit de trommel halen. De trommel moet leeg zijn!

- De stekker moet te allen tijde bereikbaar zijn!
- Op een schoon, vlak en stevig oppervlak zetten!
- Luchtkoelrooster aan de voorkant van het apparaat vrijhouden.
- Omgeving van de droogautomaat schoonhouden.
- Droogautomaat met behulp van de schroefvoetjes stellen. Een waterpas gebruiken.
- Schroefvoetjes in geen geval verwijderen!

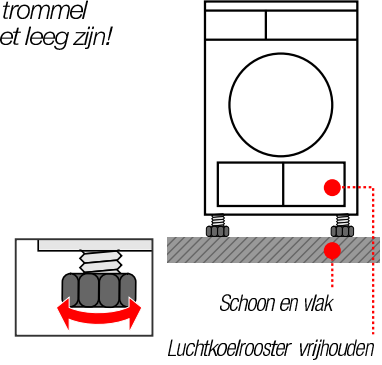

2. Elektrische aansluiting

zie Aanwijzingen voor een veilig gebruik blz. 11.

- Volgens de voorschriften via een randgeaard stopcontact op wisselstroom aansluiten. In geval van twijfel het stopcontact door een vakkundig monteur laten controleren!
- De netspanning moet overeenkomen met de aangegeven spanning op het typeplaatje (zie blz. 9)!
- Aansluitwaarde en vereiste zekering zijn op het typeplaatje aangegeven.

3. Omschakelen van de aansluitwaarde

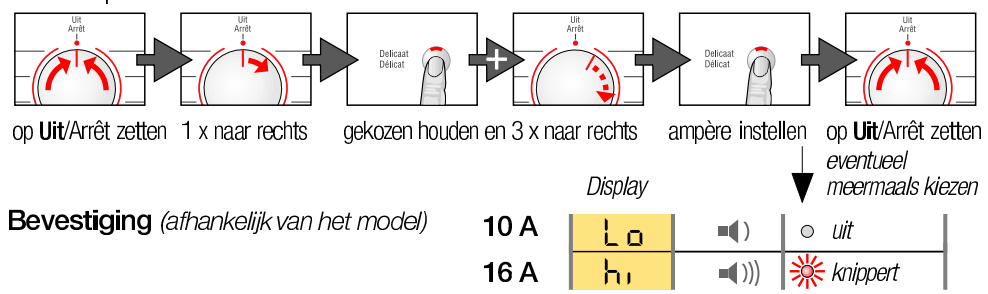

Technische gegevens

- Afmetingen (d x b x h)	60 x 60 x 85 cm (in hoogte verstelbaar)
- Gewicht (netto)	ca. 45 kg
- Max. vulgewicht	6 kg
- Condenswaterreservoir	4,2 l
- Aansluitspanning	} zie typeplaatje
- Aansluitwaarde	
- Zekering	
- Typenummer	
- Fabricage nummer	

Het typeplaatje vindt u op de achterkant van de droogautomaat.

Verbruikswaarden

De aangegeven waarden zijn richtwaarden die volgens normbepalingen zijn berekend. Afwijkingen tot 10% zijn mogelijk.

	Centrifuge toerental omw./min. (restvocht)		Droogtijd in min. met 8 min. afkoeltijd		Energieverbruik in kWh	
	10 A	16 A	10 A	16 A	10 A	16 A
Witte / Bonte was 6 kg						
Kastdroog*	1400	(ca. 50%)	100	80	3,0	3,0
	1000	(ca. 60%)	118	96	3,6	3,6
	800	(ca. 70%)	140	110	4,2	4,2
Strijkdroog*	1400	(ca. 50%)	76	56	2,2	2,2
	1000	(ca. 60%)	94	72	2,8	2,8
	800	(ca. 70%)	116	86	3,4	3,4
Kreukherstellend 3 kg						
Kastdroog*	800	(ca. 40%)	42	36	1,2	1,2
	600	(ca. 50%)	53	45	1,5	1,5

* Testprogramma's volgens DIN EN 61 121 en IEC 61 121

Binnenverlichting trommel (afhankelijk van het model) (lampje E14, 15 W)

De trommel wordt na het openen of sluiten van de vuldeur en na het starten van het programma verlicht; licht gaat vanzelf uit.

Optioneel toebehoor

Bestelnr.

WTZ
1110

Aansluitgarnituur voor condenswaterafvoer

Het condenswater wordt direct via een slang afgevoerd.

WTZ
11310

Verbindingsset was-droogzuil

De droogautomaat kan ruimtebesparend op een wasmachine met dezelfde diepte en breedte geplaatst worden.

WTZ
11300

Zoals WTZ 11310 maar met uittrekbaar werkblad.

WTZ
10290

Afdekplaat voor onderbouw

De droogautomaat is geschikt voor onderbouw in een rij keukenmeubelen.

Wat te doen als ...



Reparaties alleen door de Servicedienst of door een erkend monteur laten uitvoeren!

Probeer, alvorens de Servicedienst in te schakelen, eerst of u de storing zelf kunt verhelpen. Als u om een monteur vraagt en het blijkt dat hij alleen maar een advies (bijv. over de bediening of het onderhoud van het apparaat) hoeft te geven om de storing te verhelpen, dan moet u, ook in de garantiетijd, de volledige kosten van dat bezoek betalen. Geef aan de Servicedienst het typenummer (E-Nr.) en het fabricagenummer (FD) van het apparaat op (zie binnenkant van de deur).

Indicatielampje **Start/Stop** –
Départ/Stop brandt niet.

Stekker in het stopcontact?

Programmagekozen?

Zekering in de meterkast controleren.

Indicatielampjes **Reservoir**
ledigen/Videz le réservoir
en **Start/Stop** – Départ/Stop
knipperen.

Condenswaterreservoir legen.

Indien aanwezig: afvoerslang voor het condenswater controleren (op knikken).

Indicatielampjes **Filter**
reinen/Nettoyez le filtre
en **Start/Stop** – Départ/Stop
knipperen.

Luchtkoeler schoonmaken, blz. 6 "Schoonmaken en onderhoud".

Pluizenzeefschoonmaken, blz. 4.

Droogautomaatstart niet.

Toets **Start/Stop** – Départ/Stop gekozen?

Vuldeur gesloten?

Programma ingesteld?

Omgevingstemperatuur hoger dan 5 °C?

Er komt water naar buiten.

Droogautomaat waterpas stellen.

Afdichting luchtkoelerschoonmaken.

Deur gaat vanzelf open.

Deur dichtdrukken tot deze hoorbaar vastklikt.

De droogtegraad werd niet
bereikt of de droogtijd was
te lang.

Pluizenzeef/luchtkoeler schoonmaken, blz. 4/6.

Condenswaterreservoir legen.

Waterafvoer controleren (indien aanwezig).

Omgevingstemperatuur hoger 30 °C → voldoende ventileren.

Luchtkoelrooster eventueel afgedekt → vrijmaken.

Ongeschikt programma ingesteld? Blz. 7.

Droogautomaat te eng ingebouwd? Zorg voor luchtcirculatie.

Stroomuitval → droogautomaat opnieuw starten.

Dunne kalkafzetting op vochtigheidsensoren →
vochtigheidsensoren reinigen, blz. 6.

Wasgoed is vochtig.

Het eerstvolgende hogere droogprogramma gebruiken of aanvullend het tijdprogramma, blz. 7.

Warm wasgoed voelt vochtiger aan dan het in werkelijkheid is!

Vochtigheid in de ruimte neemt
sterk toe.

Ruimte voldoende ventileren.

Luchtkoelrooster afgedekt? → Vrijmaken.

Controleer of de luchtkoeler in het apparaat zit.

Een of meer programma-
lampjes voor de programma-
status knipperen.

Filter en luchtkoeler schoonmaken, blz. 4/6.

Plaatsingsvoorwaarden controleren, blz. 8.

Uitschakelen, laten afkoelen, weer inschakelen, programma opnieuw starten.

Binnenverlichting (afhankelijk
van model) functioneert niet?

Stekker uit het stopcontact trekken. Afdekcapje in de binnenruimte boven de deur openklappen (met Torx 20 schroevendraaier) en lampje vervangen. Afdekcapje sluiten.

Als u een storing niet zelf kunt verhelpen of reparatie noodzakelijk is:

- Programmakiezer op **Uit/Arrêt** zetten.

- Stekker uit het stopcontact trekken.

Aanwijzingen voor een veilig gebruik



- Noodsituatie**
- Stekker onmiddellijk uit stopcontact trekken of zekering losdraaien resp. uitschakelen.
- Droogauto-
maat ALLEEN**
- In binnenruimtes van het huishouden plaatsen.
 - Voor het drogen van textiel gebruiken.
- Droogauto-
maat NOOIT**
- Voor andere doeleinden gebruiken dan hierboven beschreven.
 - Veranderingen aanbrengen in de techniek of de eigenschappen.
- Gevaren**
- Kinderen en niet geïnstrueerde personen mogen de droogautomaat niet gebruiken.
 - Kinderen nooit zonder toezicht bij het apparaat laten.
 - Huisdieren uit de buurt van het apparaat houden.
 - Alle voorwerpen uit de zakken van het textiel verwijderen. Let vooral op aanstekers → kans op explosie!
 - Niet op de deur leunen of gaan zitten → het apparaat kan omvallen!
 - De deur voorzichtig openen. Er kan hete damp naar buiten komen.
- Installatie**
- Onder 0 °C kan vorstschade optreden.
 - Loshangende kabels of slangen vastzetten, kans op struikelen.
- Elektrische
aansluiting**
- De droogautomaat volgens de voorschriften via een randgeaard stopcontact op wisselstroom aansluiten. Anders is de veiligheid niet gegarandeerd.
 - Diameter van de kabel moet voldoende zijn.
 - Alleen een aardlekschakelaar met dit symbool gebruiken:
 - Stekker en stopcontact moeten in elkaar passen.
 - Geen meervoudige stekkers/contactdozen en/of verlengkabels gebruiken.
 - Stekker niet met vochtige handen aanraken.
 - Stekker nooit aan de kabel uit het stopcontact trekken.
 - Kabel niet beschadigen.
- Gebruik**
- Alleen wasgoed in de trommel doen. Controleer de inhoud voordat u de droogautomaat inschakelt.
 - De droogautomaat niet gebruiken als het wasgoed met oplosmiddel, olie, vet of verf in aanraking kwam (bijv. haarversteviger, nagellak-remover, vlekkenmiddel, wasbenzine etc.) → kans op vuur/explosie!
 - Gevaar door stof (bijv. stof van kolen, meel): droogautomaat niet gebruiken → kans op explosie!
 - Droogautomaat niet gebruiken als het wasgoed schuimstof of schuimrubber bevat → elastisch materiaal kan vernietigd worden en het apparaat kan door eventuele vervorming van de schuimstof beschadigd worden.
 - Droogautomaat na afloop van het programma uitschakelen.
 - Condenswater is geen drinkwater!
- Defect**
- Droogautomaat bij een defect of bij een vermoedelijk defect niet gebruiken. Reparatie alleen door de Servicedienst.
 - Droogautomaat met een defecte netkabel niet gebruiken. Defecte netkabel alleen door de Servicedienst laten vervangen om gevaren te voorkomen.
 - Voordat u het lampje van de binnenverlichting verwisselt: altijd de stekker uit het stopcontact trekken.
- Vervangende
onderdelen
Afvoeren**
- Om veiligheidsredenen alleen originele onderdelen en toebehoor ter vervanging gebruiken.
 - Droogautomaat: stekker uit het stopcontact trekken. Hierna de elektrische kabel aan het apparaat afsnijden. Bij uw gemeente informeren hoe u het apparaat kunt (laten) afvoeren.
 - Verpakking: kinderen niet met het verpakkingsmateriaal laten spelen → kans op stikken!
 - Al het materiaal is verdraagzaam voor het milieu en kan opnieuw gebruikt worden. Milieuvriendelijk afvoeren.

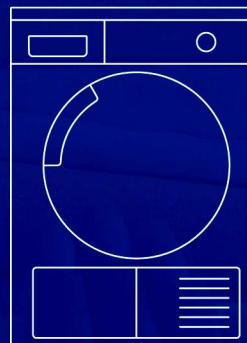

Droogautomaat

nl Gebruiksaanwijzing en installatievoorschrift



BOSCH

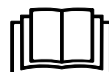

De droogautomaat pas na het lezen van de gebruiksaanwijzing en het installatievoorschrift in gebruik nemen!



De aanwijzingen op blz. 11 in acht nemen!