



Çamaşır makinesi



Household Appliances

tr Kullanma ve kurma kılavuzu

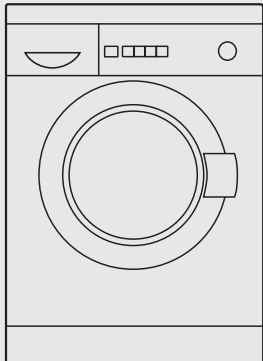

# İçindekiler

## Kullanma Kılavuzu

Genel Güvenlik Bilgileri .....	4
Kumanda panosu .....	6
İlk Kez Çamaşır Yıkamadan Önce .....	7
Çamaşırların Hazırlanması, Ayrılması ve Makineye Yerleştirilmesi .....	8
Çamaşırların hazırlanması .....	8
Çamaşırların renklerine göre ayrılması .....	8
Çamaşırların Cihaza Doldurulması .....	10
Deterjan ve Bakım Malzemeleri .....	11
Deterjan miktarının doz ayarı .....	11
Deterjan çekmecesine deterjan ve bakım malzemesi doldurulması .....	11
Programlar ve Fonksiyonlar .....	12
Program seçme düğmesi .....	12
Ek fonksiyonlar - düğmeler .....	14
Çamaşırların Yıkama İşlemi .....	15
Program akışının değiştirilmesi .....	16
Programın iptal edilmesi .....	16
Çamaşır yıkama işleminden sonra .....	17
Çamaşırların cihaz- dan çıkarılması .....	17
Özel Kullanımlar .....	18
Çamaşırların yumuşatılması (suda bekletilmesi) .....	18
Çamaşırların kolalanması .....	18
Cihazın Temizlenmesi ve Bakımı .....	19
Cihazın dış gövdesinin ve kumanda panosunun temizlenmesi .....	19
Tamburun temizlenmesi .....	19
Cihazın kireçten arındırılması .....	19
Deterjan çekmecesinin temizlenmesi .....	20
Pis su pompasının temizlenmesi .....	21
Su giriş hattındaki süzgecin temizlenmesi ..	22

Küçük Arızaların Giderilmesi .....	23
Hata göstergeleri .....	23
Sarfiyat Değerleri .....	27
Yetkili Servis .....	28
Cihazın Kurulması, Bağlanması ve Transportu	29
Güvenlik bilgileri .....	29
Teslimat kapsamı .....	29
Cihazın ebatları .....	30
Cihazın kurulacağı yerin yüzeyi .....	31
Cihazın bir tezgah altına veya dolap içine (ankastre) kurulması .....	31
Transport emniyet tertibatının sökülmesi ...	32
Hortum ve kablo uzunlukları .....	34
Su bağlantısı .....	35
Cihazın Düzgün Ayarlanması .....	37
Elektrik Bağlantısı .....	38
Transport örn. taşınırken .....	39
İndeks .....	40
Programlara genel bakış .....	42
Kısa açıklamalar .....	43

---

## Kurma Kılavuzu

---

## Ek bölüm

Bu kullanma ve kurma kılavuzunu ve ayrıca amařır makinesi ile ilgili gnderilen btn bilgileri okuyunuz ve onlara uyunuz.

Btn dokmanları daha sonraki kullanımlar veya sizden sonra kullanacak kiřiler iin saklayınız.

Kullanma kılavuzunuz, TS 2004 EN 60335-2-7 standartına uygun olarak, en yeni teknoloji ile titizlikle imal edilmiř olan cihazınızı, en yksek verimle ve gvenle kullanmanıza yardımcı olmak amacıyla hazırlanmıřtır. Cihazınızın kullanım mr Sanayi ve Ticaret Bakanlıđı tarafından 10 yıl olarak belirlenmiřtir.

# Genel Gvenlik Bilgileri

## Genel bilgiler

amařır makineniz

- Evde kullanılmak iin retilmiřtir
- amařır makinesinde yıkanabilen tekstillerin yıkanması iin retilmiřtir
- Sođuk ime suyu ve amařır makinesinde kullanılmaya uygun matik deterjan ve bakım maddeleri ile kullanılmak iin retilmiřtir.

## Gvenlik bilgileri

ocukları kesinlikle tek bařına cihazın yanına bırakmayınız.

Evcil hayvanları cihaza yanařtırmayınız.

Cihazın elektrik fiřini prize takarken / prizden ıkarırken ellerinizin ıslak olmamasına dikkat ediniz.

Cihazın elektrik fiřini prizden ıkarırken fiřten tutup ekiniz.

Sıcak yıkama programlarını kullandıđınız zaman, amařır doldurma kapađına dokunmayınız.

Sıcak deterjanlı su (pis su) dıřarı pompalanırken dikkatli olunuz.

amařır makinesinin zerine ıkmayınız.

Çamaşır doldurma kapağı açıkken, üzerine basmayınız.

**⚠ Boğulma tehlikesi!**

Ambalajı ve ambalaj parçalarını çocuklara vermeyiniz. Folyolar ve katlanabilir kartonlar, çocuklar için boğulma tehlikesi oluşturabilir.

**⚠ Ölüm tehlikesi!**

Atılacak olan cihazın elektrik fişini prizden çıkarınız. Cereyan kablosunu kesip, elektrik fişi ile birlikte cihazdan ayırınız.

Çamaşır doldurma kapağının kilidini tahrip ediniz. Böylelikle oyun oynamakta olan çocuklar cihazın içine girip kilitlemezler ve ölüm tehlikesi ihtimali ortadan kalkar.

## Kumanda panosu

### Program seçilmesi

Program seçme düğmesi aynı zamanda cihazı da açıp kapatır. Program seçme düğmesi her iki yönde de çevrilebilir. Program çalışırken, program seçme düğmesi dönmüyor programın akışı elektronik olarak kumanda edilir.

### Gösterge lambaları yanıyor

Program sona erdiği zaman: **Durma**

"◊" basılı oduğu zaman: **Çalışıyor**

Program ayarlandığı zaman: **Hazır**

Gösterge lambaları yanıp sönüyorlar:  
İşlemden hata var.

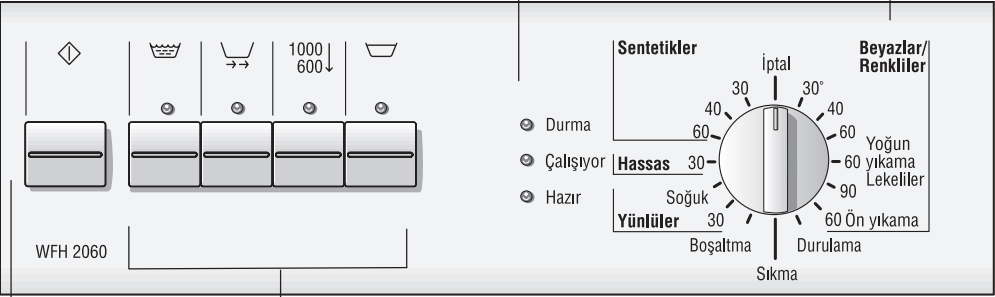

### Ek fonksiyon tuşlarına basılması

(arzu edilirse, ayarlanmış programa ek olarak bu tuşlara basabilirsiniz)



:Kısaltılmış program süresi



:İlave durulama aşaması.

1000-600

:Sıkma devir sayısını düşürür.



:Yıkamış olan çamaşırlar son durulama suyunun içinde kalırlar.

Bu ek programların birlikte kullanılması her zaman mümkündür.

Ek bir fonksiyon devrede olduğu zaman, ilgili tuşa ait olan gösterge lambası yanar.

Ek fonksiyonların kapatılması: İlgili tuşa tekrar basınız.

### "◊" tuşuna basılması

Çamaşır yıkama işleminin başlatılması için bu tuşa basınız (bu tuşa basmadan önce, kullanılmak istenilen programın seçilmiş olması gerekir).

# İlk Kez Çamaşır Yıkamadan Önce

## Dikkat

Çamaşır makinesinin gerektiği şekilde kurulmuş ve bağlanmış olması gerekir; bkz. sayfa 29.

- i** Çamaşır makinesi işletmemizi terk etmeden önce kontrol edilmiştir. Gerekli olan bu deneme ve testlerden geri kalmış olan suların atılabilmesi için, ilk yıkama işlemi **çamaşırızsız** yapılmalıdır.
  - Su musluğunu açınız.
  - Deterjan çekmecesini sonuna kadar çekiniz.
  - Deterjan çekmecesinin bölme II kısmına yaklaşık 1 litre su dökünüz.
  - Bölme II kısmına yarım (½) ölçek matik deterjan koyunuz.
  - i** Hassas çamaşırlar veya yünlüler için kullanılan deterjan koymayınız (aksi halde çok fazla köpük oluşur).
  - Deterjan çekmecesini kapatınız.
  - Doldurma kapağını kapatınız.
  - Program seçme düğmesini **Beyazlar 90 °C** programına ayarlayınız.
  - "◊" tuşuna basınız.  
Program çalışmaya başlar.
- Program sonunda, gösterge lambası **Durma** yanınca:
- Program seçme düğmesini **İptal** pozisyonuna ayarlayınız.

# Çamaşırların Hazırlanması, Ayrılması ve Makineye Yerleştirilmesi

## Çamaşırların hazırlanması

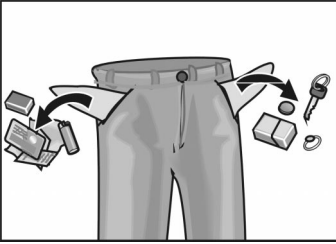

### Dikkat

Çamaşırların içindeki yabancı maddeler (örn. bozuk para, ataç, iğne, çivi) çamaşırlara ve çamaşır makinesinin bazı parçalarına (örn. tambur) zarar verebilirler.

- Yıkanacak çamaşırların ceplerini boşaltınız.
- Ceplerdeki, katlı veya kıvrık yerlerdeki kumları fırça ile temizleyiniz.
- Fermuarları çekip kapatınız, kılıf ve yüzlerin düğmelerini ilikleyiniz.
- Tüllerin ve perdelerin asma halkalarını sökünüz veya bir yıkama filesine veya bir torbanın içine koyup bağlayınız.
- Şu çamaşırları bir çamaşır yıkama filesinin veya bir yastık kılıfının içine koyarak yıkayınız:
  - Naylon kilotlu çorap veya tül gibi çok hassas çamaşırları,
  - Çorap ve mendil gibi küçük çamaşırları.
  - Balenli sütyenleri (sütyenlerin balenleri yıkama esnasında yerlerinden çıkıp, hasara yol açabilirler).
- Pantolon, örgü giysileri, triko, tişört ve eşofman gibi tekstilleri yıkamadan önce ters yüz ediniz.

## Çamaşırların renklerine göre ayrılması

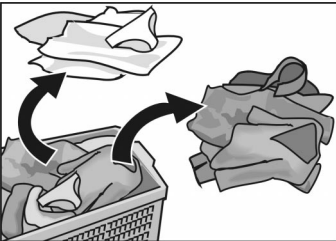

### Dikkat

Bazı çamaşırlar renk verirler. Renkli yeni çamaşırları diğer çamaşırlarla birlikte yıkamayınız.

Beyaz çamaşırlar grileşebilirler. Beyaz çamaşırlarla renkli çamaşırları ayrı yıkayınız.

- i** Tekstil etiketleri üzerindeki sembolere dikkat edin (ayrıca program dökümüne de bakınız).



## **kirlilik derecesi**

### **Az kirli amaşırlar**

Gözle görünür kir ve leke yok. amaşırlar belki ter çekmiş (ter kokuyor) olabilirler.

### **Normal kirli amaşırlar**

Kir gözle görünüyor ve/veya bir kaç hafif leke görünüyor.

### **Çok kirli amaşırlar**

Kir ve/veya lekeler gözle görünüyor, torna-tesviyeci giysileri, fırın ve kasaplarda kullanılan iş giysileri.

### **Tipik lekeler**

- Cilt yağı, katı ve sıvı yemek yağı, sos, mineralli yağlar, bal mumu (katı/sıvı yağ ihtiva eden türden).
- ay, kahve, kırmızı şarap, meyve, sebze (ağartılabilen türden amaşırlar).
- Kan, yumurta, süt, nişasta (protein / karbonhidrat ihtiva eden türden).
- İs, toprak, kum (pigmanlar), kırmızı silisli toprak lekeli tenis giysileri.

### **Lekelerin temizlenmesi**

Lekeleri mümkün olduğu kadar çabuk, daha tazeysen temizleyiniz / ön temizleme işlemine tabi tutunuz.

Önce lekenin üzerine deterjanlı su uygulayınız. Sürmeyiniz, lekenin üzerine sadece hafifçe değdiriniz veya bastırınız.

Ardından amaşırları uygun bir program ile yıkayınız.

İnatçı ve kurumuş lekeler bazen ancak bir kaç sefer yıkadıktan sonra çıkarlar.

## Çamaşırların Cihaza Doldurulması



### ⚠ Patlama tehlikesi!

Leke çıkarıcı, yıkama benzini gibi solvent maddeler ihtiva eden temizlik malzemeleri ile işlenmiş olan çamaşırlar cihaza yerleştirildikten sonra patlamaya sebep olabilirler. Bu nedenle ilgili çamaşırları cihaza doldurmadan önce elde iyice durulayınız.

### Dikkat

Tamburun içindeki yabancı maddeler çamaşırlara zarar verebilirler. Çamaşırları makineye doldurmadan önce, tamburun içinde yabancı bir madde olup olmadığını kontrol ediniz.

- Çamaşır doldurma kapağını açınız.
- Önceden ayrılmış olan çamaşırları iyice açarak ve serbest bir şekilde tambura doldurunuz, büyük ve küçük parçalar karışık olmalıdır. Değişik büyüklükte çamaşırlar, sıkma işlemi esnasında cihazın içinde daha iyi dağılırlar.
- i** Cihaza çamaşır doldurulurken, önerilen maksimum çamaşır miktarı aşılmamalıdır. Çok fazla çamaşır, yıkama sonucunun istenildiği gibi olmasını önler ve çamaşırların daha fazla kırışmasına yol açar.
- Çamaşır doldurma kapağını kapatınız. Çamaşırların doldurma kapağıyla lastik conta arasına sıkışmamasına dikkat ediniz.

# Deterjan ve Bakım Malzemeleri

## Deterjan miktarının doz ayarı

### ⚠ Zehirlenme tehlikesi!

Deterjan, bakım ve ek temizlik malzemelerini çocukların ulaşamayacağı şekilde muhafaza ediniz.

Kullanılacak deterjan miktarı şu noktalara bağlıdır:

- Suyun sertliği.
- Yıkanacak çamaşırın miktarı.
- Yıkanacak çamaşırın kirlilik derecesi.
- Kullanılan deterjanın üreticisinin doz ayarı hakkında vermiş olduğu bilgiler. Doz ayarı doğru yapılırsa, çevre korumasına katkıda bulunulmuş olur ve daha iyi bir temizlik sağlanır.

Sıvı deterjanları uygun doz ayar kablalarına doldurunuz.

### Çok az deterjan kullanıldığı zaman

Çamaşırlar temiz olmaz ve belli bir süre sonra grimsi ve sert olurlar. Çamaşırların üzerinde noktamsı, gri-kahverengi lekeler (yağ biti) oluşabilir. Isıtma düzeni kireç tutar.

### Çok fazla deterjan kullanıldığı zaman

Çevre kirliliği artar. Fazla köpük oluşur, yıkama hareketleri azalır ve böylelikle elde edilen yıkama sonucu tatmin edici olmaz.

### Bölme I

Ön yıkama işlemi için deterjan veya kolalama maddesi.

### Bölme II

Esas yıkama işlemi için deterjan, su sertliğini giderme maddesi, yumuşatıcı madde, ağartma maddesi veya leke çıkarma maddesi.

### Bölme ☼

Bakım maddeleri, örneğin yumuşatıcı veya şekil verici madde (en fazla ek parça 1'in alt kenarına kadar doldurun).

**i** Yoğunlaştırılmış veya katı olan sıvı yumuşatıcı ve şekil verici maddeler, bömelere doldurulmadan önce su ile sulandırılmalıdır (böylece taşıma tertibatının tıkanması önlenir).

## Deterjan çekmecesine deterjan ve bakım malzemesi doldurulması

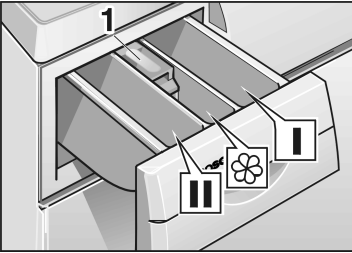

# Programlar ve Fonksiyonlar

## Program seçme düğmesi

### Temel yıkama programları

Ayarlamak istediğiniz programı seçiniz - ekteki program dökümüne de bakınız.

#### **Renkliler 60 °C + Ön yıkama**

Bu program dayanıklı tekstiller için kullanılır, örn. pamuklu veya keten tekstiller.

#### **Renkliler 30, 40, 60 °C**

Bu program dayanıklı tekstiller için kullanılır, örneğin pamuk veya keten tekstiller.

#### **Renkliler 60 °C Yoğun yıkama/Lekeliler**

Bu program lekeli, çok kirli tekstiller için kullanılır, örn. pamuk veya keten tekstiller.

Bu program ile enerji tasarrufu sağlanır. Bu 60°C programı ile çamaşır yıkama süresi uzatılır ve çok daha az elektrik tüketilerek, 90 °C programında elde edilen temizlik ile kıyaslanabilecek bir temizlik sağlanır.

#### **Beyazlar 90°C**

Bu program en fazla elektrik sarfiyatına yol açan programlardandır ve kaynatılabilen dayanıklı tekstiller içindir, örn. pamuklu veya keten tekstiller.

Su boşaltma hortumlarının korunması için, sıcak deterjanlı su boşaltılmadan önce, yaklaşık olarak 7 litre su makine tarafından otomatik alınır ve karıştırılarak deterjanlı sıcak suyun soğuması sağlanır.

#### **Sentetikler 30, 40, 60 °C**

Bu program, bakımı kolay tekstiller için kullanılır, örn. pamuk, keten, sentetik veya karışık dokudan yapılmış tekstiller.

**i** Kısa program olarak da uygundur.

### **Hassas 30 °C**

Bu program, hassas ve yıkanabilen tekstiller için kullanılır, örn. ipek, seten, sentetik veya karışık dokudan (tüller vs.) yapılmış tekstiller.

Elde ve makinede yıkanabilen ipekler için, 30 °C'de hassas yıkama programı.

**i** Bu tekstilleri, daha kaba olan başka tekstiller ile birlikte yıkamamanızı tavsiye ediyoruz.

Durulama işlemleri arasında sıkma işlemi uygulanmaz.

### **Yünlüler soğuk, 30 °C**

Bu program elde veya makinede yıkanabilen yünden veya yün karışımı tekstiller için kullanılır, örn. kaşmir, moher veya soft tekstiller.

Elde yıkanabilen ipekler içinde uygundur.

Bu programda normal deterjan değil yünlüler için üretilmiş sıvı-yünlü deterjanı kullanılması gereklidir.

## **Program seçimleri**

### **Durulama**

Elde yıkanmış çamaşırların durulanması ve ardından sıkılması veya çamaşırları kolalamak için kullanılan program.

Bir ek durulama için  **(Ek durulama)** tuşuna basın.

### **Sıkma**

Gerekli devir ayarlandıktan sonra, "" veya elde yıkanmış çamaşırların sıkılması için kullanılan sıkma programı. Deterjanlı su veya durulama suyu, sıkma işlemine başlanmadan önce boşaltılır.

### **Boşaltma**

Hassas çamaşırların zedelenmesini önlemek için, "" fonksiyonu olan bir yıkama programında durulama suyunun dışarı boşaltılması için kullanılan program.

## Ek fonksiyonlar - düğmeler

### 1000-600 Devir azaltma

Tekstiller **Beyazlar/Renkli**ler, **Sentetikler** ve **Yünlüler** programında azami sıkma devir sayısı ile sıkılır.

Sıkma devir sayısı düşürülür ve böylelikle hassas çamaşırların korunması sağlanır. **Hassas** programında, hangi tuş basılı olursa olsun otomatik olarak daha düşük olan devir sayısı ile sıkılır.

**i** Sadece **Hassas** programında çamaşırlar daha önceki yıkama periyotlarında kısa bir süre ara sıkma işlemine tabi tutulur. Böylelikle daha iyi bir sonuç elde edilir.

### ☒ (Suda bekletme)

Hassas çamaşırlar ve tüller için kullanılır. Tüm programlar, son sıkma fonksiyonu uygulanmadan kullanılabilir. Çamaşırlar son suda bekletilir.

Sıkma lambası yanar.

Çamaşırlar makineden alınmadan önce, **Boşaltma** veya **Sıkma** programı uygulanmalıdır ve bunun için, sıkma devir sayısı ayar tuşu istenilen sıkma devir sayısına ayarlanmalıdır.

### ☒ (Hızlı yıkama)

Sadece 2 durulama işlemi yapılır. Bu sayede yıkama süresi kısalmır - Bu program az kirli çamaşırlar için uygundur.

Önerilen azami çamaşır miktarı: 3 kg.

### ☒ (Ek durulama)

Ek bir durulama yapılır. Yıkama süresi de buna istinaden uzar.

Kullanım için öneriler:

- Suyu çok yumuşak olan bölgelerde,

# Çamaşırıların Yıkama



- ❑ Su musluğunu açınız.

**Sentetikler 40 °C**  
Programı için örnek:

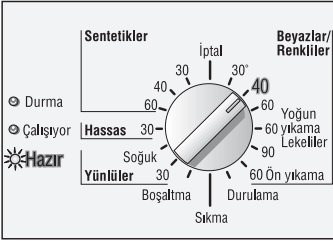

- ❑ Program seçme düğmesini istediğiniz programa ayarlayın; (ekteki program dökümüne de bakınız).  
Gösterge lambası **Hazır** yanar.

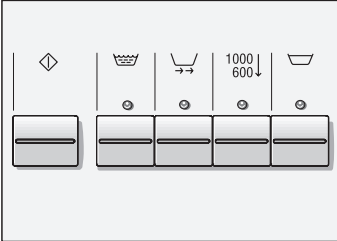

- ❑ Gerekirse, ek fonksiyon tuşuna (larına) basınız. Seçilmiş olan ilgili tuşa ait gösterge lambası yanar

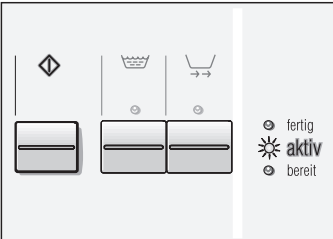

- ❑ "◇" tuşuna basınız.  
Program başlar.

## Programın akışının değiştirilmesi

Eğer istemeden yanlış bir program seçtiyseniz:

- Program seçme düğmesini yeni seçilmiş olan programa ayarlayınız.  
Eğer ön yıkama sonradan seçilmişse, program seçme düğmesini **İptal** pozisyonuna getirin ve tekrar programı seçiniz.
- Arzu edilirse, diğer ayarları değiştiriniz.
- "◊" tuşuna basınız.  
Program çalışmaya başlar.
- i** Yeni ayarlamış olduğunuz program, daha önceki programa ara verildiği (iptal edildiği) bölüm ile, fakat yeni ayarlar ile çalışmaya başlar.

## Programın iptal edilmesi

Eğer bir programı sona ermeden önce iptal ederseniz ve çamaşırları cihazdan çıkarmak isterseniz:

- Program seçme düğmesini **Boşaltma**, **Sıkma** veya **Durulama** fonksiyonuna ayarlayınız.  
Eğer isteniyorsa, istenen sıkma devrini seçin (fakat "▽" fonksiyonu seçili olmamalı).
- i** Bir programa yüksek bir sıcaklık derecesinde ara verilirse, çamaşırların soğumasını sağlamak için **Durulama** fonksiyonu seçilmelidir.
- "◊" tuşuna basınız.
- Programın bitmesini bekleyiniz.
- Program seçme düğmesini **İptal** konumuna alınız.
- Çamaşır doldurma kapağını açınız.
- Çamaşırları cihazdan dışarı çıkarınız.
- i** Bir programa yüksek bir sıcaklık derecesinde ara verildiyse, cihaz soğuyuncaya kadar, çamaşır doldurma kapağının kilitli kalması söz konusu olabilir.



# Çamaşır yıkama işleminden sonra

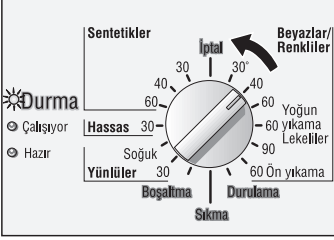

"☒" (suda bekletme) ayarı

Gösterge lambası **Durma** yanar.

- Program seçme düğmesini **İptal** pozisyonuna ayarlayınız

ve gerekirse,

- Ek bir program (**Boşaltma** veya **Sıkma**) seçiniz.
- "◊" tuşuna basınız.
- Ek program sona erdikten sonra, program seçme düğmesini **İptal** pozisyonuna ayarlayınız.

## Çamaşırın cihazdan çıkarılması



- Su musluğunu kapatınız.
- Çamaşır doldurma kapağını açınız.

Eğer çamaşır doldurma kapağı açılmıyorsa: 2 dakika bekleyiniz (güvenlik fonksiyonu devrede) veya eğer "☒" fonksiyonunu seçmiştiyseniz, cihazın içinde hala su var demektir.

**Boşaltma** veya **Sıkma** programını seçin ve "◊" tuşuna basınız.

- Çamaşırın cihazdan çıkarınız.

### Dikkat

Çamaşır tamburunun içinde ve lastik contada yabancı maddeler (örn. bozuk para, ataç) varsa, bunları alınız - **paslanma tehlikesi !**

- Çamaşır makinesinin içinin kuruyabilmesi için, çamaşır doldurma kapağını açık bırakınız.

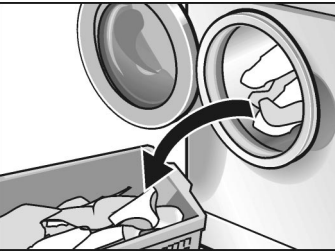

# Özel Kullanımlar

## Çamaşırların yumuşatılması



(suda bekletilmesi)

### Dikkat

Cihazda boyama yapmayın ve çamaşır suyu kullanmayın.

- Aynı renkte çamaşırları cihaza doldurunuz.
- Yumuşatma maddesini (deterjanı) üreticisinin talimatları doğrultusunda deterjan çekmecesinin ilgili gözüne (Bölme II) doldurunuz.
- Program seçme düğmesini **Renkliler 30 °C** pozisyonuna ayarlayınız.
-  tuşuna basınız. Program çalışmaya başlar.
- Yaklaşık 10 dakika sonra program seçme düğmesini **iptal** pozisyonuna ayarlayınız. Çamaşırlar şimdi suyun içinde kalırlar.
- İstedığınız yumuşama süresinden sonra, çamaşırları yıkamak istediğiniz programı seçiniz.
- i** Ek deterjan kullanmanıza gerek yoktur. Yumuşatıcı madde karışmış olan su, yıkama işlemi için kullanılır.

Bu işlem için, çamaşırların kesinlikle yumuşatıcı ile yıkanmamış olması gerekir.

- Çamaşırları cihaza doldurunuz.
- Kolalama maddesinin dozunu yaklaşık 15 litre su için ayarlayınız. Toz şeklindeki kolalama maddesi kullanacaksanız, tozu önce üreticinin talimatları doğrultusunda suda eritiniz.
- Program seçme düğmesini **Durulama** pozisyonuna ayarlayınız.
- Sıkma devrini ayarlayınız ("" fonksiyonunu da ayarlayabilirsiniz).
-  (**Start**) tuşuna basınız.

Su içeri akar akmaz:

- Deterjan çekmecesini biraz dışarı çekiniz ve...
- Kola erittiğiniz suyu I bölmesine doldurunuz
- Deterjan çekmecesini kapatınız.

Eğer "" fonksiyonunu seçtiyseniz, işlem sonunda **Boşaltma** programını ayarlamanız gerekir

## Çamaşırların kolalanması

# Cihazın Temizlenmesi ve Bakımı

## ⚠ Cereyan çarpma tehlikesi!

İlk olarak daima cihazı elektrik şebekesinden çıkarınız.

Çamaşır makinesini kesinlikle üzerine tazyikli su püskürterek temizlemeyiniz.

## ⚠ Patlama tehlikesi!

Cihazı temizlemek için kesinlikle solvent / eritici madde kullanmayınız.

Gerektiğinde:

- Sadece sabunlu su veya normal, eritici madde ihtiva etmeyen ve ovalama gerektirmeyen bir temizlik malzemesi ile temizleyiniz.
- Yumuşak bir bez ile kurulayınız.

## Cihazın dış gövdesinin ve kumanda panosunun temizlenmesi

## Tamburun temizlenmesi

Makinenin içinde unutulmuş metal parçaların (örn. bozuk para, ataç, iğne, çivi) sebebiyet verdiği pas lekeleri:

- Bu lekeleri kloruz bir temizleme malzemesi ile gideriniz; üreticinin verdiği talimatlara ve bilgilere dikkat ediniz. Katıyen çelik temizleme teli/pamuğu kullanmayınız.

## Dikkat

Kireçten arındırma maddeleri asit ihtiva ederler. Bu da cihazın bazı parçalarına etki edebilir ve çamaşırlarda renk değişikliklerine veya boyanmalara sebebiyet verebilir.

Deterjan dozu doğru ayarlanırsa, kireçten arındırma işlemine genel olarak gerek kalmaz.

Eğer yine de kireçten arındırma işlemi yapmak istiyorsanız, kireçten arındırma maddesinin kullanılması hususunda üreticinin kullanma talimatlarına dikkat ediniz.

## Cihazın kireçten arındırılması

## Deterjan çekmecesinin temizlenmesi

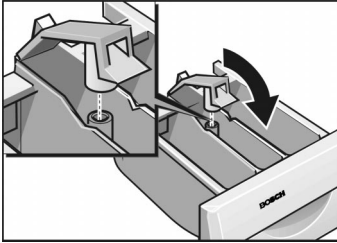
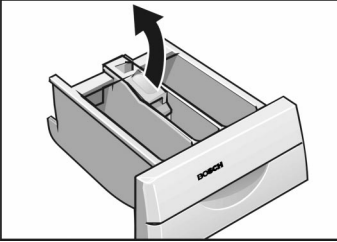

Eğer çekmecenin içinde deterjan veya bakım malzemesi artıkları kaldıysa:

- Deterjan çekmecesini sonuna kadar çekip açınız
- Bölme II'deki ek parçanın resimde gösterilen diline basınız ve
- Deterjan çekmecesini cihazdan tamamen çıkarınız.
- Ek parçayı yukarıya doğru çekip çıkarınız.
- Deterjan çekmecesini akan sıcak su altında temizleyiniz.
- Ek parçayı yerine takıp, iyice oturmasını sağlayınız.
- Deterjan çekmecesini cihaza takınız.

## Pis su pompasının temizlenmesi

### Pis suyun veya deterjanlı suyun boşaltılması

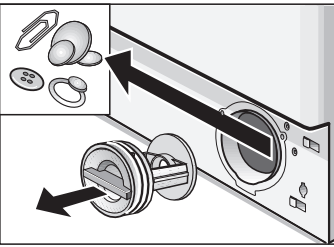
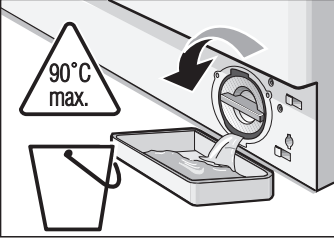
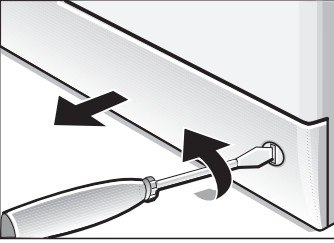

Eğer pis su veya deterjanlı su gerektiği şekilde tamamen boşaltılmazsa, pompanın temizlenmesi gerekir. Böyle bir durumda pompa bir yabancı cisimden dolayı bloke ediliyor olabilir veya çok tiftiklenen tekstiller yıkanmış olabilir ve bu nedenle su boşaltılamıyor olabilir.

(20 l'ye kadar, bir kab veya kova hazırlayın).

#### ⚠ Haşlanma tehlikesi!

Sıcak veya kaynar yıkama suyunun soğumasını bekleyiniz. Çocukları ve evcil hayvanları cihaza yanaştırmayınız.

Program seçme düğmesini **İptal** pozisyonuna getirin.

Servis kapağını açın ve çıkarın.

Pompa kapağını dikkatlice biraz açınız. Pompa kapağını sadece yıkama suyu alt kapağın içine akmaya başlayınca kadar açınız.

Alt kapağın yarısı dolunca, pompa kapağını **dikkatlice** tekrar kapatınız ve alt kapağa akmış olan suyu hazır bulundurduğunuz kaba dökünüz.

Cihazın içindeki yıkama suyu tamamen boşalınca kadar, yukarıda tarif edilen son iki işlemi tekrarlayınız.

Pompa kapağını dikkatlice çevirerek tamamen söküp çıkarınız.

Pompa kapağının ve yuvasının içindeki yabancı maddeleri, tiftikleri ve diğer tortuları çıkarıp temizleyiniz. Pompanın kanatlı çarkı rahatça dönebilmelidir. Pompa kapağının vida dışlarını temizleyiniz. Pompa gövdesini deterjanlı su artıklarından, tiftiklerden ve tortu artıklarından arındırınız.

Pompa kapağını yeniden yerine takınız ve iyice kapatınız.

Servis kapağını takın ve kapatın.

Bir sonraki yıkama işleminde deterjanın kullanılmadan atılmasını önlemek için:

1 litre suyu deterjan bölmesi II'ye dökünüz.

**Boşaltma** programını ayarlayıp çalıştırınız.

## Su giriş hattındaki süzgecin temizlenmesi

Eğer su musluğu açık olduğu halde cihaza su akmazsa veya yeterince su akmazsa, su giriş hattındaki süzgeç temizlenmelidir.

Önce su giriş hortumundaki su basıncını yok ediniz

- Su musluğunu kapatınız.
- Program seçme düğmesini her hangi bir programa (**Sıkma / Boşaltma**) programları hariç) ayarlayınız.
- $\diamond$  tuşuna basınız ve ayarlamış olduğunuz programı yaklaşık 40 saniye çalıştırınız.
- Program seçme düğmesini **iptal** pozisyonuna ayarlayınız.

## Su musluğundaki süzgecin temizlenmesi

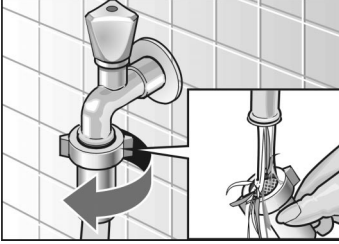

- Hortumu su musluğundan sökünüz.
- Süzgeci akan su altında temizleyiniz.
- Süzgeci yeniden yerine takıp, hortumu musluğa bağlayınız.

## Çamaşır makinesindeki süzgeçlerin temizlenmesi

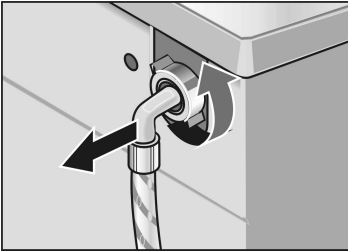

- Hortumu cihazın arka yüzünde bağlı olduğu yerden sökünüz.

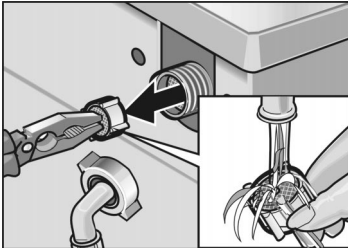

- Süzgeci yerinden çıkarınız ve akan su altında temizleyiniz.
- Süzgeci yeniden yerine takıp, hortumu musluğa bağlayınız.
- Su musluğunu açınız ve su sızmadığından emin olmak için kontrol ediniz. Eğer su sızıyorsa, süzgecin yerine doğru oturup oturmadığını kontrol ediniz.
- Musluğu kapatınız.

# Küçük Arızaların Giderilmesi

Herhangi bir tamirat gerektiğinde veya aşağıdaki tabloda verilen bilgilerin yardımıyla belli bir arızayı kendiniz gideremediğiniz zaman

- Program seçme düğmesini **İptal** pozisyonuna ayarlayınız.
- Cihazı elektrik şebekesinden ayırınız.
- Su musluğunu kapatınız.
- Yetkili servisimizi çağırınız (bkz. sayfa 28).

## ⚠ Cereyan çarpma tehlikesi!

Cihazda yapılması gereken tüm onarımlar yetkili servisimiz tarafından veya yetkili bir uzman eleman tarafından yapılmalıdır.

## Hata göstergeleri

Gösterge lambaları yanıp sönüyor	Muhtemel sebepleri	Giderilmesi
Yıkama	Doldurma kapağı iyi kapanmamış.	Kapağın arasına çamaşır sıkışıp sıkışmadığını kontrol ediniz. Doldurma kapağını kapatınız.
Durulama	Su musluğu açık değil.	Su musluğunu açınız.
	Su giriş hortumu katlanmış veya sıkışmış.	Hata sebebini gideriniz.
	Su giriş hattındaki süzgeç tıkalı.	Süzgeci temizleyiniz, bkz. sayfa 22.
	Su basıncı yetersiz.	Hata sebebini gideriniz.
Sıkma	Yabancı maddeler pis su pompasını bloke ediyor;	Pis su pompasının temizlenmesi (sayfa 21'dan itibaren verilen ilgili bilgilere bkz.).
	Tahliye borusu ve/veya su çıkış hortumu tıkalı.	Tahliye borusunu ve/veya su çıkış hortumunu temizleyiniz.

Gösterge lambaları yanıp sönüyor	Muhtemel sebepleri	Giderilmesi
Çamaşır doldurma kapağı açılmıyor.	☐ (suda bekletme) fonksiyonu seçilmiş.	<b>Boşaltma</b> veya <b>Sıkma</b> programlarını ayarlayınız.
Çamaşır doldurma kapağı açılmıyor.	Güvenlik fonksiyonu devrede.	2 dakika bekleyiniz.
Deterjan çekmecesinde deterjan artıkları var.	Nemli veya sertleşip birbirine yapışmış deterjan.	Deterjan çekmecesine deterjan koymadan önce, çekmeceyi temizleyip kurulayınız (bkz. sayfa 20).
		Sıvı ve yoğunlaştırılmış deterjanlarda doz ayarlama kablari kullanınız.
	Zor eriyen deterjan tabletleri kullanılmış.	Deterjan tabletlerini bölme II kısmına koymadan önce, ambalajları içinde ezip ufalayınız.
Cihazda koku var.	Yıkama, düşük sıcaklıkta ve/veya sıvı deterjan ile yapılmış.	Programı yıkamasız <b>Beyazlar 90°C</b> olarak başlatın. Matik deterjan kullanın.
Gösterge lambaları yanmıyor.	Evin sigortası atmış.	Sigortayı tekrar açınız veya değiştiriniz.
	Cereyan kesik.	Eğer arıza tekrar ortaya çıkarsa, yetkili servisimizi çağırınız.
		Cereyan tekrar gelince, ayarlanmış olan program çalışmaya devam eder. Eğer çamaşırılar cihazdan çıkarılmak isteniyorsa, <b>Pis su pompasının</b> temizlenmesi (bkz. sayfa 21) bölümünde tarif edilen işlemleri yapınız.
		Cereyan fişi prize takılı değil veya iyi takılı değil.
Program çalışmaya başlamıyor.	Doldurma kapağı iyi kapanmamış.	Çamaşır kapağının arasına çamaşır sıkışıp sıkışmadığını kontrol ediniz.
		Çamaşır doldurma kapağını kapatınız (duyulur şekilde kilide düşmeli).



<b>Gösterge lambaları yanıp sönüyor</b>	<b>Muhtemel sebepleri</b>	<b>Giderilmesi</b>
Program çalışmaya başlamıyor.	"◊" tuşuna basılmamış.	"◊" tuşuna basınız.
Cihaza su akıyor veya cihaz deterjan almıyor.	Su musluğu açık değil. Su giriş hortumu katlanmış veya sıkışmış.	Su musluğunu açınız.
Bölme I 'den deterjan alınmıyor.	Su giriş hattındaki süzgeçler tıkanmış.	Süzgeçleri temizleyiniz (bkz. sayfa 22).
Yıkama esnasında tamburun içinde su görünmüyor.	Ön yıkama fonksiyonu olmayan bir program seçilmiş.	<b>Ön yıkamalı</b> programını ayarlayınız.
Yıkama suyu (pis su) tamamen boşaltılmıyor.	Hata yok. Su cihazın alt bölümünde, görünmeyen kısımdadır.	Pompayı temizleyiniz (bkz. sayfa 21). Tahliye borusunu ve/veya su çıkış hortumunu temizleyiniz.
Program devam etmiyor ve ikaz lambaları yanıp sönüyor.	Yabancı maddeler pis su pompasını bloke ediyor. Çok tiftiklenen tekstiller yüksek derecede yıkanmış. Bu nedenle tahliye borusu veya su çıkış hortumu tıkanmış.	Servisi arayın.
Cihazın altından dışarıya su çıkıyor.	Taban sügecinde; cihazda sızıntı. Su giriş hortumunun vida dışı bağlantısından su sızıyor. Su çıkış hortumundan su sızıyor.	Bağlantıyı sızdırmayacak şekilde kapatınız, sıkınız. Su çıkış hortumunu değiştiriniz.
Deterjan çekmesinden köpük çıkıyor.	Çok fazla deterjan kullanılmış.	1 çorba kaşığı yumuşatıcıyı 1/2 litre su ile karıştırıp deterjan çekmesininin Bölme II gözüne dökünüz. Bir sonraki yıkama işleminde daha az deterjan kullanınız.
Yıkama ve sıkma devri boyunca titremeler meydana geliyor.	Transport emniyet tertibatları sökülmemiş Cihazın ayakları iyi sıkılmamış	Transport emniyet tertibatlarını sökün; bakın sayfa NO TAG. Cihazın ayaklarını iyi sıkın.

Gösterge lambaları yanıp sönüyor	Muhtemel sebepleri	Giderilmesi
Çamaşırlar doğru sıkılmadı	Büyük çamaşırlar dolandı ve tambur içinde doğru dağılmadı. Güvenlik sebeplerinden dolayı, yüksek devir sayılı son sıkma işlemi devir sayısı otomatik olarak düşürüldü.	Tambura sadece büyük çamaşır koymayınız.
Birkaç kez sıkma işlemine başlanıyor.	Hata yok. Düzensiz dönme kontrol sistemi, sıkma işlemine birkaç kez başlayıp, düzensiz dönme durumunu dengelemeye çalışıyor.	
Program akışının süresi normalden daha uzun.	Hata yok. Düzensiz dönme kontrol sistemi çamaşırları bir kaç kez dağıtarak, düzensiz dönme durumunu dengelemeye çalışıyor.	Düzensiz dönmenin azaltılması için, büyük ve küçük çamaşırlar birlikte yıkanmalıdır.
	Köpük tespit düzeni, fazla köpüğü gidermek için ek bir durulama işlemi devreye soktu.	Deterjan dozunu bir dahaki yıkamada uygun ayarlayınız.
Yıkama işleminin sonucu iyi değil.	Kirlilik derecesi tahmin edilenden daha fazla veya tavsiye edilen doldurma miktarı aşılmış.	Uygun programı seçiniz ve doldurulan çamaşır miktarını azaltınız.
	Kullanılan deterjan miktarı yeterli değil.	Deterjanın doz ayarını üreticinin verdiği talimatlara göre yapınız.
Çamaşırlarda deterjan artıkları var.	Bazı fosfatsız deterjanların suda erimeyen parçaları, beyaz lekeler olarak çamaşırlara yapışabilirler. Bu programda normal deterjan değil yünlüler için üretilmiş sıvı-yünlü deterjanı kullanılması gereklidir.	Derhal <b>durulama</b> programını ayarlayıp çalıştırınız veya çamaşırlar kuruduktan sonra bu lekeleri fırçalayarak temizleyiniz.
Çamaşırlarda gri lekeler var.	Bu lekelerin sebebi merhem, yağ veya krem olabilir.	Bir sonraki yıkama işleminde azami deterjan miktarını kullanınız ve mümkün olan azami sıcaklığı ayarlayınız.

Eğer söz konusu arıza tekrar ortaya çıkarsa, yetkili servisi arayınız, bkz. sayfa 28.

# Sarfiyat Deęerleri

Normal program (ek fonksiyon aık deęil)	Doldurma miktarı	Sarfiyat bilgileri**		
		Elektrik	Su	Süre
Renkliler 40 °C	5,0 kg *	0,55 kWh	54 l	1:58 h
Renkliler 60 °C	5,0 kg	0,95 kWh	54 l	1:58 h
Renkliler 60 °C Yoęun yıkama	5,0 kg *	0,95 kWh	49 l	2:15 h
Beyazlar 90 °C (bořaltılacak olan sıcak yıkama suyu bořaltılmadan önce, yaklařık 7 litre soęuk su ile karıřtırılır)	5,0 kg	1,9 kWh	61 l	2:01 h
Sentetikler 40 °C	3,0 kg *	0,5 kWh	50 l	1:18 h
Hassas 30 °C	2,0 kg	0,3 kWh	50 l	0:47 h
Yünlüler 30 °C	2,0 kg *	0,2 kWh	35 l	0:50 h

\* Kontrol programları EN 60 456: 1999 ve IEC 60 456 Ed.3 1998:02

\*\* Sarfiyat bilgileri, su basıncına, su sertlięine, su giriř sıcaklıęına, oda sıcaklıęına, amařır türüne, amařır miktarına, kullanılan deterjana, řebeke gerilimindeki oynamalara ve ayarlanmıř olan ek programa göre deęiřirler.

# Yetkili Servis

Fabrikamızdan çıkan her çamaşır makinesinin fonksiyonları ve kusursuz olması titizlikle kontrol edilir. Sorularınız için, özellikle çamaşır makinesinin kurulmasıyla ilgili sorularda, yetkili servisimiz her zaman hizmetinizdedir.

Yetkili servisi çağırmadan önce, arızayı kendinizin giderip gideremeyeceğinizi lütfen kontrol ediniz (bkz. sayfa 23). Aksi durumda:

Danışma ve servis hizmetleri için, garanti süresi içerisinde dahi servis görevlisinin masraflarını ödemek zorundasınız.

Size en yakın yetkili servisi ekteki listede bulabilirsiniz. Yetkili servisimize lütfen cihazın ürün numarasını (E-Nr.) ve imalat numarasını (FD) bildiriniz.

Tip levhası

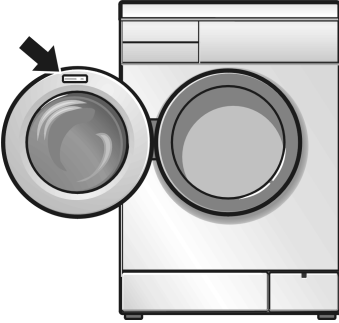

Bu bilgileri, cihazın çamaşır doldurma kapağı açıkken kenarında gördüğünüz tip levhasında ve cihazın arka yüzündeki tanım levhasının kalın çerçeve içindeki bölümünde bulabilirsiniz.

E-Nr. _____	FD _____
-------------	----------

Ürün numarası

İmalat numarası

Buraya cihazınızın numaralarını yazınız.

Lütfen ürün numarasını ve imalat numarasını doğru bildiğiniz şekilde yazınız, gereksiz gidip gelme sürelerini önleyiniz. Buna bağlı olarak fazladan masraf oluşmasını da önlemiş olursunuz.

Ürünlerimiz hakkında daha fazla bilgi istiyorsanız internet adresimizde bulabilirsiniz:  
<http://www.boschevaletleri.com>

# Cihazın Kurulması, Bağlanması ve Transportu

## Güvenlik bilgileri

### ⚠ Yaralanma tehlikesi!

Çamaşır makinesi oldukça ağırdır. Cihazı kaldırırken dikkatli olunuz!

### Dikkat

Donmuş hortumlar yırtılabilir veya patlayabilir.

Çamaşır makinesini, donma tehlikesi olan bir yere ve/veya açık bir yere kurmayınız.

Cihazı çıkıntılı veya biraz dışa sarkan parçalardan (örneğin çamaşır doldurma kapağı) tutup kaldırmaya çalışmayınız! Çamaşır makinesi zarar görebilir.

Bu verilen bilgilere ek olarak, yetkili su ve elektrik santrallerinin muhtemel özel kural ve talimatları da geçerli olabilir ve bu ek bilgileri de dikkate almanız gerekir.

Emin olmadığınız durumlarda bağlama işlerini yetkili servisimize yaptırınız!

## Teslimat kapsamı

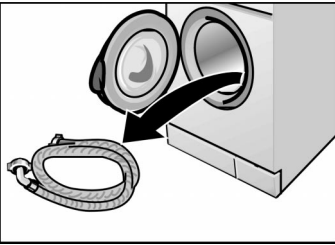

Çamaşır makinesinin tamburunun içinde:

- Su giriş hortumu.

Her cihaz fabrikadan çıkmadan önce normal çalışma koşullarına uygun bir şekilde muntazam ve itinalı bir şekilde kontrol edilir. Eğer tamburun içinde su veya nem tespit ederseniz, bu nem adı geçen son kontrolden geri kalmıştır.

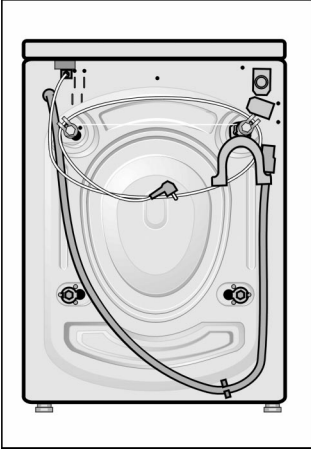

Cihazın arka yüzünde:

- Su çıkış hortumu.
- Su çıkış hortumu için kullanılan destek (dirsek).
- Elektrik kablosu.

Kurulacak bağlantıya göre, ek olarak şu parçalara ihtiyaç vardır:

- Cihazın bir sifon üzerinden tahliye borusuna bağlanması için, 24-40 mm çapında 1 adet hortum bileziği (yetkili satıcılarda).

Poşetin içinde:

- Transport emniyet tertibatı söküldükten sonra ortaya çıkan delikleri kapatmak için kullanılan kapaklar.

## Faydalı aletler

Şu aletler faydalıdır:

- Somun anahtarı SW 13.
- Su terazisi.

## Cihazın ebatları

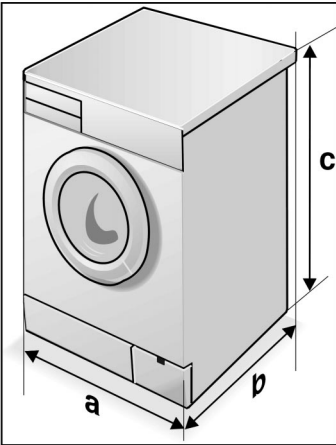

**a** = 600 mm

**b** = 548 mm

**c** = 850 mm

Ağırlık = 69 – 83 kg (cihaza bağlı olarak değişebilir).

## Cihazın kurulacağı yerin yüzeyi

Cihazın emin ve sağlam bir şekilde kurulması, sıkma işlemi esnasında çamaşır makinesinin hareket etmemesi, "yürümemesi" açısından çok önemlidir.

Bu nedenle cihazın kurulacağı yüzeyin düz ve sağlam olması gerekir. Döşeme halı veya altı köpük maddesi ihtiva eden yumuşak kaplama gibi yüzeyler, üzerine cihaz kurmak için uygun yüzey değildir.

Eğer cihaz, tahtadan kirişlere sahip olan bir taban üzerine kurulacaksa:

- Cihazın mümkünse bir köşeye kurulmasına dikkat ediniz.
- Suya karşı dayanıklı ve zeminin tabanına vidalanmış, sağlam (en az 30 mm kalınlıkta) bir tahta plaka üzerine kurunuz.
- Cihazın ayaklarını bağlama demirleri\* ile sabitleştiriniz.

Eğer cihaz bir taban üzerine kurulacaksa:

- Cihazın ayaklarını bağlama demirleri\* ile sabitleştiriniz.
  - \*Bağlama demirlerini satıcınız veya yetkili servisimiz üzerinden montaj seti olarak tedarik edebilirsiniz. Sipariş no.: WMZ 2200.

## Cihazın bir tezgah altına veya dolap içine (ankastre) kurulması

Cihaz bir tezgah altına veya dolap içine (ankastre) kurulacaksa, bu işlem elektrik bağlantısı yapılmadan önce gerçekleştirilmelidir.

Cihazı bir hazır mutfak mobilyasının içine veya tezgahın altına kurabilirsiniz. Gerekli olan kurma boşluğu 60 cm genişliğinde olmalıdır.

- Çamaşır makinesini sadece kesintisiz ve yan dolaplar ile sabit bağlantısı olan bir tezgah altına kurunuz.

### Dikkat

Cihaz bir tezgah altına kurulacaksa, güvenlik açısından, cihazın üst plakasının yerine, yetkili satıcılardan tedarik edebileceğiniz bir sac plaka\* monte ettiriniz.

- \* Sac plaka (montaj seti), yetkili satıcılar veya yetkili servis üzerinden tedarik edilebilir; Sipariş no.: WMZ 2420.

## Transport emniyet tertibatının sökülmesi

### Dikkat

Cihaz ilk defa çalıştırılmadan önce mutlaka cihazın arka tarafındaki transport emniyet tertibatlarını ilerde gerekli olabilecek bir transport işlemi (örn.taşınma) için saklayınız.

Transport emniyet tertibatını sökmeden önce

- Gerekirse çocuk emniyetini deaktifleştiriniz.
- Hortumları takıldığı yerden çıkarınız.
- Hortum destek (dirsek) parçasını takıldığı yerden çıkarınız.
- Civataları 13 mm'lik bir anahtar ile manşonun içinde serbest dönebilecek duruma gelinceye kadar gevşetiniz.
- Transport emniyet tertibatını komple sökünüz, bu işlemde, elinizi açık olan çamaşır doldurma yerinden içeri sokup, tamburu tutarak, biraz öne doğru çekiniz.

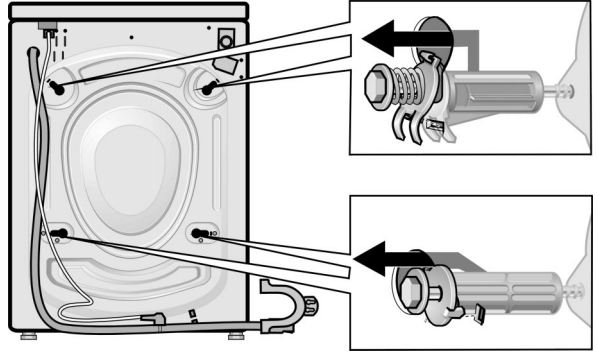

- kapakları takınız.

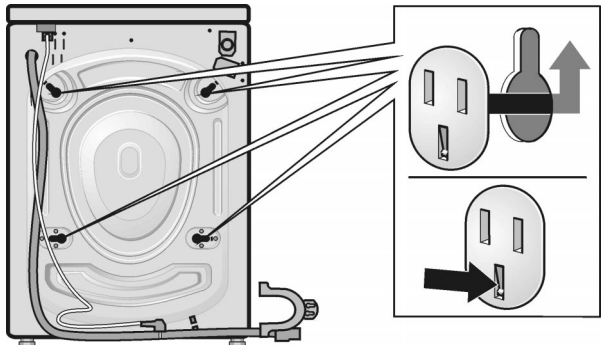



## Transport emniyet tertibatını saklayınız

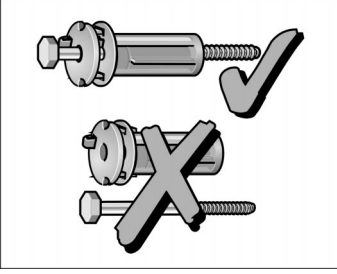

Transport emniyet tertibatlarını ileride gerekli olabilecek bir transport işlemi (örn.taşınma) için saklayınız.

- Transport emniyet tertibatlarını eksiksiz bir halde cıvata, pul ve manşon takılı durumda saklayınız.

## Hortum ve kablo uzunlukları

### Soldan yapılan bağlantı

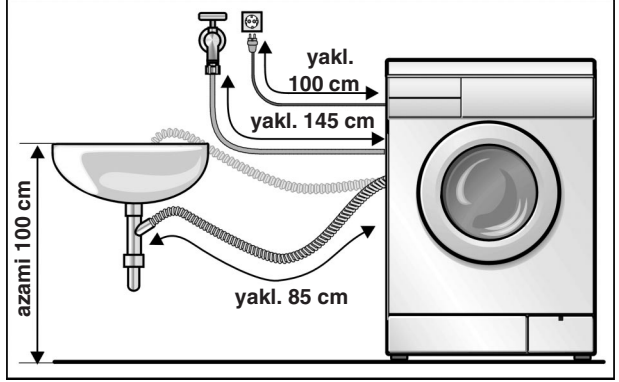

### Sağdan yapılan bağlantı

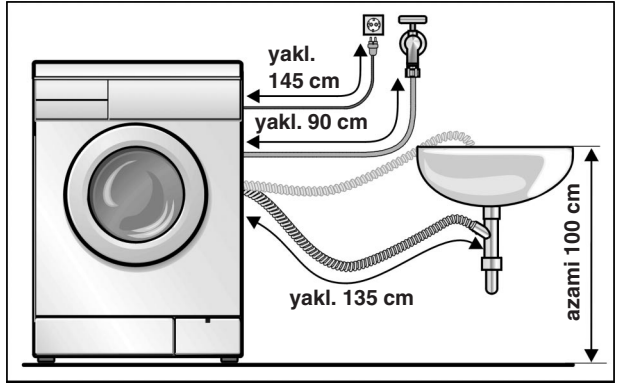

### Başka hortumlar

Yetkili satıcılardan tedarik edebilirsiniz:

- lastik hortumlu bağlama takım seti (yakl. 2,50 m); Sipariş no.: WMZ 2380.
- daha uzun giriş hortumu (yakl. 2,20 m).

## Su bağlantısı

### Su giriş hortumu

Su sızıntılarını veya hasarlarını önlemek için, bu bölümdeki talimatları takip ediniz!

#### Dikkat

Çamaşır makinesini sadece soğuk içme suyuyla kullanın. Cihazı, tazyiksiz bir sıcak su hazırlama cihazının karıştırma bataryasına bağlamayınız.

Emin olmadığınız durumlarda bağlama işlerini yetkili servisimize yaptırınız!

Su giriş hortumunda şu noktalara dikkat ediniz:

- Su giriş hortumunun katlanmamasına, kırılmamasına ve ezilmemesine dikkat ediniz,
- Su giriş hortumunda değişiklikler yapılmamasına veya kesilmemesine dikkat ediniz (aksi halde sağlamlığı garantilenemez).

Vida dişli plastik bağlantıları sadece eliniz ile sıkınız. Su giriş hortumlarındaki süzgeçleri dışarı çıkarmayınız.

Su hattındaki su basıncına dikkat ediniz:

- Su basıncı en az 1-10 bar arasında olmalıdır (su musluğu açıkken, dakikada en az 8 litre su akmalıdır).
- Eğer su basıncı daha fazlaysa, musluk ile su bağlantısı arasına bir basınç azaltma ventili takılmalıdır.

Su giriş hortumunun bağlanması

- Cihazın arka yüzüne ve ...

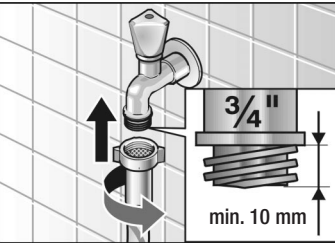
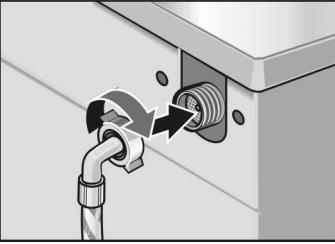

- Su musluğuna.
- Bağlantı yapıldıktan sonra:  
Su musluklarını tamamen açınız ve bağlantı yerlerinin sızdırmazlığını kontrol ediniz.

## Su çıkışı

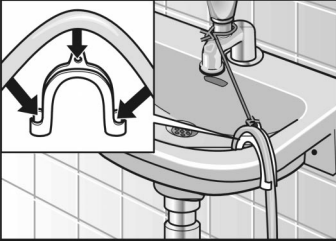
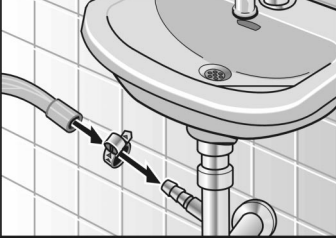

## Dikkat

Su çıkış hortumunun katlanmamasına, kırılmamasına, ezilmemesine ve çekilip uzatılmamasına dikkat ediniz.

Cihazın kurulduğu yüzey ile suyun cihazdan çıkıp akacağı yüzey arasındaki seviye farkı: en fazla 100 cm olmalıdır.

Su çıkışının bir sifona bağlanması:

- Bağlantı hortumunu 24-40 mm çapında bir hortum bileziği (yetkili satıcılarda bulabilirsiniz) ile sabitleyiniz.

Pis suyun bir lavabo üzerinden boşaltılması

## Dikkat

Lavabonun tıkaçının suyun akıp boşalmasını önlememesine dikkat ediniz.

- Lavaboya asılan su çıkış hortumun düşmemesi için uygun bir önlem alınız.
- Suyun yeterince süratli boşalıp boşalmadığını kontrol ediniz.

## Cihazın Düzgün Ayarlanması

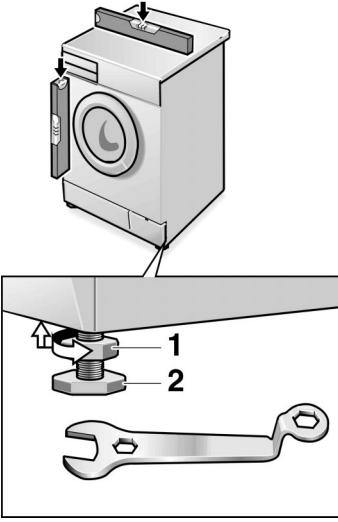

Cihazın ayarlanabilen ayakları ve bir su terazisi sayesinde cihazı her istikamette ayarlayıp dengeleyiniz:

- Kontra somunu (1) uygun bir somun anahtarı ile gevşetiniz.
- Vida dışı ayakları çevirerek yükseklik ayarını yapınız (2).
- Kontra somunu (1) iyice sıkarak, gövdeye emniyetleyiniz. Ayağı aynı anda sıkı tutunuz ve yukarı ayarlamayınız.

Cihazın dört ayağı da düzgün ve terazili bir şekilde sağlamca kurulduğu yüzeye oturmalı ve sallanmamalıdır. Makinenin dört ayağının da karşı gelen kutuya iyice vidalanması gerekmektedir.

### Dikkat

Çok ses olması, titremesi ve makinenin yerinden kayması gibi durumlar iyi bir montaj olmadığı anlamına gelebilir.

## Elektrik Baęlantısı

### Dikkat

Cihaz sadece gerektięi şekilde monte edilmiř olan, toprak hattına sahip bir priz üzerinden alternatif elektrik akımına baęlanmalıdır.

Cihazın tip levhası (cihazın arka yzünde) üzerinde bildirilen gerilim ile, kurulduęu yerdeki řebeke gerilimi aynı olmalıdır.

Cihazın baęlantı deęeri ve gerekli sigorta deęeri cihazın tip levhası üzerinde bildirilmiřtir.

řu hususlar özellikle dikkat edilmelidir:

- Cihazın fiřinin ve baęlanacaęı prizinin birbirlerine uygun olması,
- Elektrik kablosunun kalınlıęının yeterli olması,
- Toprak hattının gerektięi şekilde dōřenmiř olması.

Eęer herhangi bir sebepten dolayı elektrik kablosunun deęiřtirilmesi gerekirse, bu sadece yetkili servisimiz tarafından yapılmalıdır.

Yedek bir elektrik kablosunu yetkili servisimiz üzerinden tedarik edebilirsiniz.

Çok fazlı / prizli kutu, kuplaj ve uzatma kabloları kullanmayınız.

Eęer hatalı cereyana karřı koruyan bir řalter kullanılacaksa, sadece řu iřareti tařıyan tipten bir řalter kullanılmalıdır: .

Sadece bu iřareti tařıyan koruyucu řalterler, řu anda geęerli olan kurallara uyulduęunu garanti edebiliyor.

Cihazın elektrik fiřinin ıslak eller ile prize takılması / çıkarılması yasaktır.

Elektrik fiřini sadece fiřin kendi kutusundan tutarak prizden çekip çıkarınız.

## Transport örn. taşınırken

### Transport emniyet tertibatının hazırlanması ve monte edilmesi

Cihaz sevk edilmeden önce:

- Su musluğunu kapatınız.
- Cihazın içinde geri kalan suyu boşaltınız (bkz. sayfa 21),
- Su giriş hortumundaki basıncı gideriniz (bkz. sayfa 22),
- Cihazı elektrik şebekesinden ayırınız.
- Su giriş ve çıkış hortumlarını sökünüz.

Transport ve gerektiği şekilde kurma işleminden sonra, tüm bağlantıları sağlayınız. Ardından ilk çamaşırları yıkamaya başlamadan önce, **Boşaltma** programını çalıştırınız.

- Kapakları söküp çıkarınız.
- Cıvatanın ucu ile kovanın ucu aynı hizada oluncaya kadar, cıvatayı çevirerek kovandan dışarı çıkarınız.
- Transport emniyet tertibatlarını yerlerine takınız ve cıvataları iyice sıkınız. Pulun dili cihazın arka yüzündeki yive oturmalıdır.

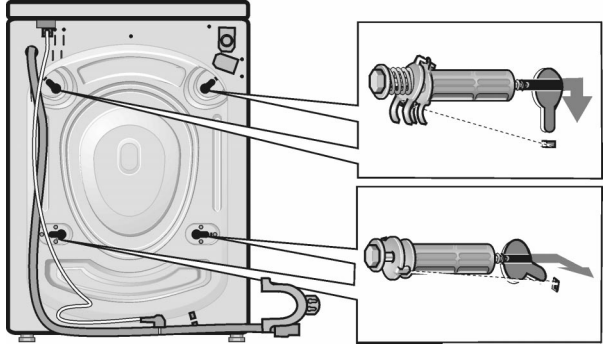

# İndeks

## A

Arızalar, 23

## B

başka hortumlar, 34

Beyazlar, 12

## C

Çamaşırların, 8

Cihaza doldurulması,  
10

Cihazdan

çıkartılması, 17

Kolalanması, 18

yumuşatılması, 18

çamaşırların

hazırlanması, 8

renklerine göre

ayrılması, 8

Cihazın

dış gövdesinin

temizlenmesi, 19

kumanda panosunun

temizlenmesi, 19

Cihazın düzgün

ayarlanması, 37

cihazın ebatları, 30

Cihazın kireçten

arındırılması, 19

Cihazın kurulacağı yerin

yüzeyi, 31

Cihazın temizlenmesi ve  
bakımı

Pis su pompasının,

21

süzgecin

temizlenmesi, 22

## D

Deterjan çekmecesinin  
temizlenmesi, 20

deterjan ve bakım

malzemeleri

deterjan ve bakım

malzemesi

doldurulması, 11

doz ayarı, 11

Dolap içine kurma, 31

## E

Ek fonksiyon tuşlarına  
basılması, 6

Ek fonksiyonlar, 14

Ek durulama, 14

Hızlı yıkama, 14

Suda bekletme, 14

Ek fonksiyonlar için

tuşlar

Devir azaltma, 6

Hızlı yıkama, 6

Suda bekletme, 6

Ek

fonksiyonlar-düğmel

er, devir ayar, 14

Elektrik bağlantısı, 38

## F

Fonksiyonlar, 12

## G

Gösterge lambası, 6

Güvenlik bilgileri, 4 , 29

## H

Hassas, 13

Hata göstergeleri, 23

Hortum ve kablo

uzunlukları, 34

## I

internet, 28

## K

kirlilik derecesi, 9

Kumanda Panosu, 6

## L

lekelerin temizlenmesi,  
9

## O

ön yıkama, 12



## **P**

- Pompa kapađı, 21
- Programın,  
bařlatılması, 15
- Programın iptal  
edilmesi, 16
- Program akıřının  
deđiřtirilmesi, 16
- Program seęilmesi, 6
- program seęimleri, 13
- Program seęme  
dügmesi, 12
- Program sonu, 17
- Programlar, 12

## **R**

- Renkliler, 12

## **S**

- Sarfıyat deđerleri, 27
- Sentetikler, 12
- Servis kapađı, 21
- Start tuřuna basılması,  
6
- Su bađlantısı, 35
- Su bořaltma, 13









## **T**







- Tamburun  
temizlenmesi, 19
- Temel yıkama  
programları, 12
- Teslimat kapsamı, 29
- Tezgah altına kurma,  
31
- Transport, 39
- Transport emniyet  
tertibatı,  
saklanması, 33







## **Y**









- Yıkama, 15
- Yođun yıkama/Lekeliler,  
12
- Yünlüler, 13

Programlar <sup>1)2)</sup> Çamaşır türü	Çamaşır miktarı	Kirlilik derecesi	Ek fonksiyonlar	Program süresi (yakl.dk.) <sup>3)</sup>
--	-----------------	-------------------	-----------------	---

<b>Beyazlar/Renkililer</b>     				
Sağlam, dayanıklı ve kaynatılabilen tekstiller, örneğin pamuklu veya keten tekstiller.				
<b>30, 40 <sup>3)</sup>, 60 °C</b>	5 kg	hafif - normal kirlili	yok	118
		az - hafif		68-80
		ek durulama		127
		sıkma devir sayısını düşürür	1000-600	-
		çamaşır son durulama suyunda bekletilir		108
<b>60 °C yoğun yıkama <sup>3)</sup></b>		lekeli	yok	135
<b>60 °C Renkililer+Ön yıkama <sup>2)</sup></b>		çok kirlili	yok	138
<b>90 °C Beyazlar</b>		çok kirlili	yok	121

<b>Sentetikler</b>   				
Örneğin pamuklu, keten, sentetik veya karışık malzemeli tekstiller.				
<b>30, 40, 60 °C</b>	3 kg	hafif	yok	78
		az - hafif		40-53
		ek durulama		86
		sıkma devir sayısını düşürür	1000-600	-
		çamaşır son durulama suyunda bekletilir		70

<b>Hassas</b>    				
Hassas yıkanabilen tekstiller, örn. ipek, saten, sentetik veya karışık malzemeli tekstiller.				
<b>30 °C</b>	2 kg	hafif	yok	50
		az - hafif		33
		ek durulama		58
		sıkma devir sayısını düşürür	1000-600	-
		çamaşır son durulama suyunda bekletilir		46

<b>Yünlüler</b>     				
Yünden veya yünlü ve makinede ve elde yıkanabilen tekstiller.				
<b>soğuk , 30 °C</b>	2 kg	hafif	yok	50
		az - hafif		29-32
		ek durulama		55
		sıkma devir sayısını düşürür	1000-600	-
		çamaşır son durulama suyunda bekletilir		47

Program seçme düğmesi	Durulama, Sıkma ve Boşaltma
-----------------------	-----------------------------

1) Aşağıdaki ayarlar ile programı değiştirebilirsiniz: Tuşlar: , 1000-600, , .

2) Ön yıkamasız programlar için, deterjanı II bölmesine (soldaki) doldurunuz, ön yıkamalı programlar için deterjanı I ve II bölmelerine doldurunuz.

3) EN 60 456 ve IEC 60 456 standartlarına göre veya bu standartlar bazında yapılan test için program ayarı.

# Kısa açıklamalar

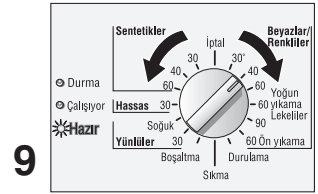
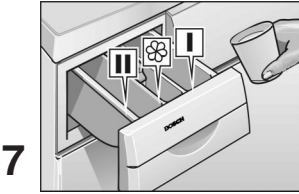
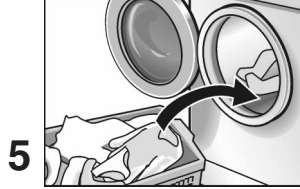
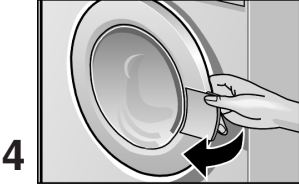
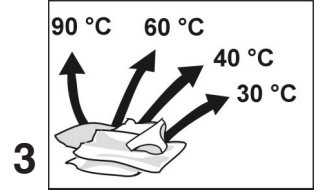
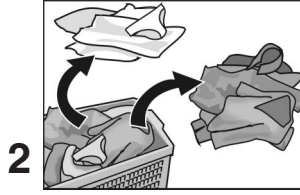
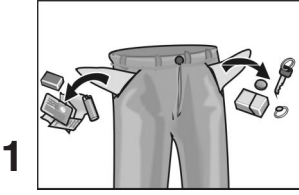

## Gerektiğinde

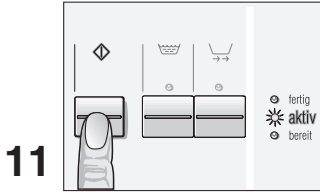
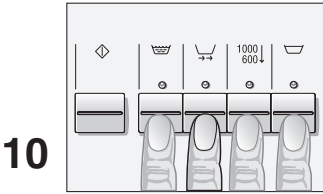

## Program sona erdikten sonra

