

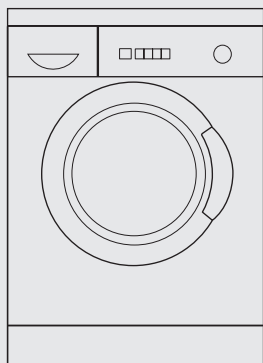

Wasautomaat



nl Gebruiksaanwijzing en
installatievoorschrift



Household Appliances

Inhoud

Gebruiksaanwijzing

Afvoeren van de verpakking en van uw oude apparaat	5
Afvoeren van de verpakking van uw nieuwe apparaat	5
Afvoeren van het oude apparaat	5
Milieubescherming/ besparingstips	6
Algemene veiligheidsvoorschriften	7
Dit is uw wasautomaat	8
Bedieningspaneel	9
Vóór het eerste gebruik	10
Wasmachine voorbereiden	10
Wasgoed voorbereiden, sorteren en in de trommel doen	11
Wasgoed voorbereiden	11
Wasgoed sorteren	12
Mate van vervuiling	12
Trommel vullen met wasgoed	15
Wasmiddel en wasverzorgingsmiddelen	16
Dosering van het wasmiddel	16
Vullen met wasmiddel/wasverzorgingsmiddelen	17
Programma's en functies	18
Programmakieler	18
Programmaverfijningen-toetsen	23
Wassen	25
Programma wijzigen	26
Programma afbreken	27
Na het wassen	28
Wasgoed eruit halen	28

Speciale gebruiksmogelijkheden	29
Inweken	29
Stijven	29
Verven	30
Ontkleuren	30
Schoonmaken en onderhoud	31
Schoonmaken van de buitenkant van het apparaat, het bedieningspaneel en de toevoerslangen	31
Schoonmaken van de trommel	31
Schoonmaken van de wasmiddellade	32
Schoonmaken van de afvoerpomp	33
Zeven aan de wateraansluiting schoonmaken	35
Wasmachine ontkalken	36
Kleine storingen zelf verhelpen	37
Foutindicaties	37
Verbruikswaarden	42
Servicedienst	43
Plaatsen, aansluiten en transporteren	44
Veiligheids- bepalingen	44
Meegeleverd toebehoren	45
Afmetingen	46
De juiste plaats	47
Onderbouw of inbouw van het apparaat	48
Transport-beveiligingen verwijderen	49
Wateraansluiting	52
Stellen van het apparaat	54
Elektrische aansluiting	55
Transporteren, bijv. bij verhuizin	56
Lijst van trefwoorden	57

Installatie- voorschrift

Aanhang

Met de aankoop van uw nieuwe wasmachine hebt u gekozen voor een modern, kwalitatief hoogwaardig huishoudelijk apparaat.

Uw wasmachine onderscheidt zich door een spaarzaam verbruik van energie, water en wasmiddel.

Elke wasmachine die de fabriek verlaat, wordt zorgvuldig gecontroleerd op functioneren en een onberispelijke staat. Bij vragen – vooral met betrekking tot het installeren van de wasmachine – staat onze Servicedienst altijd tot uw beschikking.

Verdere informatie en een overzicht van onze producten vindt u op onze website:
<http://www.bosch-hausgeraete.de>

Lees a.u.b. de gebruiksaanwijzing, het installatievoorschrift en alle andere meegeleverde informatie over uw wasautomaat door en handel zoals is beschreven.

Deze gebruiksaanwijzing en het installatievoorschrift beschrijven verschillende modellen. Waar nodig wordt op de verschillen gewezen.

Bewaar alle gegevens voor later gebruik of voor een latere bezitter van het apparaat.

Afvoeren van de verpakking en van uw oude apparaat

Afvoeren van de verpakking van uw nieuwe apparaat

Uw nieuwe apparaat werd tijdens het transport naar u door de verpakking beschermd. Alle gebruikte materialen zijn milieuvriendelijk en geschikt voor hergebruik. Help daarom mee en laat het verpakkingsmateriaal volgens de bestaande milieuvoorschriften afvoeren.

Over de laatste voorschriften voor het afvoeren van de verpakking kunt u informeren bij uw leverancier of bij de gemeentelijke reinigingsdienst.

⚠ Kans op stikken!

Laat geen kinderen met de verpakking of de onderdelen daarvan spelen. Kans op stikken door vouwkarton en folie.

Afvoeren van het oude apparaat

Oude apparaten zijn geen waardeloos afval! Door uw oude apparaat op een milieuvriendelijke wijze af te voeren kunnen waardevolle grondstoffen opnieuw gebruikt worden.

⚠ Levensgevaar!

Bij afgedankte apparaten de stekker uit het stopcontact trekken, aansluitkabel doorknippen en samen met de stekker verwijderen.

Sluiting van de vuldeur onklaar maken. Hierdoor voorkomt u dat kinderen zichzelf tijdens het spelen in het apparaat opsluiten en in levensgevaar geraten.

Milieubescherming/ besparingstips

Uw wasmachine is zuinig in het verbruik van water, energie en wasmiddel. Dat is goed voor het milieu en voor uw portemonnee. De verbruikswaarden van uw apparaat vindt u op blz. 42.

Besparingstips

Om zuinig en milieuvriendelijk te wassen:

- De aanbevolen beladingscapaciteit volledig benutten:

Witte was / Bonte was	6 kg
Kreukherstellend	3 kg
Fijne was	2 kg
Wol	2 kg

Bij kleinere hoeveelheden wasgoed wordt door de waterdoser-automaat het water- en energieverbruik gereduceerd.

- In plaats van **Witte was** / Blanc **90 °C** het programma **Bonte was** / Coleurs **60 °C Vlekken** / Taches kiezen. Door verlenging van de wastijd bij dit 60 °C programma wordt een vergelijkbaar wasresultaat bereikt als met het 90 °C programma, maar met aanzienlijk minder energieverbruik.
- Bij licht tot normaal vervuild wasgoed geen programma met voorwas kiezen.
- Bij het doseren van het wasmiddel rekening houden met de mate van vervuiling, de hoeveelheid wasgoed en de waterhardheid. Neem de aanwijzingen van de fabrikant op de verpakking in acht.
- Als het wasgoed aansluitend in de wasdroger gedroogd moet worden: het centrifugetoerental volgens de gebruiksaanwijzing van de fabrikant van de droogautomaat kiezen.

Algemene veiligheidsvoorschriften

Uw wasautomaat is geschikt

- voor huishoudelijk gebruik,
- voor het wassen van textiel dat in de wasmachine en in zeepsop gewassen mag worden,
- voor gebruik met koud drinkwater en in de handel verkrijgbare was- en wasverzorgingsmiddelen die voor wasmachines geschikt zijn.

Kinderen nooit zonder toezicht bij het apparaat laten.

Huisdieren uit de buurt van het apparaat houden.

De stekker niet met vochtige handen in het stopcontact steken of eruit trekken.

De kabel altijd aan de stekker uit het stopcontact trekken.

Tijdens het wassen op hoge temperaturen de vuldeur niet aanraken.

Wees voorzichtig tijdens het afpompen van het hete sop.

Niet op het apparaat klimmen.

Niet op de geopende vuldeur leunen.

Dit is uw wasautomaat

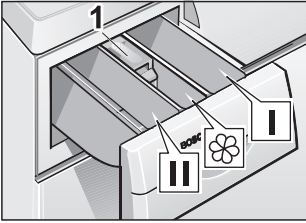

Vullen met wasmiddel/ wasverzorgingsmiddelen

Wasmiddelbakje I:
wasmiddel voor de voorwas
of stijfsel.

Wasmiddelbakje II:
wasmiddel voor de hoofwas,
waterontharder, inweekmiddel,
bleekmiddel of vlekkenzout.

Wasmiddelbakje ☼:
wasverzorgingsmiddel,
bijv. wasverzachter
of textielversteviger
(hoogstens tot de onderkant
van het inzetstuk 1 vullen).

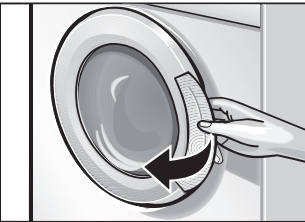

Vuldeur openen ...



en sluiten

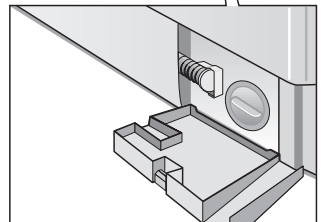

Onderhoudslep

Bedieningspaneel

Toets (Start)

Om het wasprogramma te starten (het programma moet gekozen zijn).

Programmakieler

Om de machine in en uit te schakelen en om het programma te kiezen.



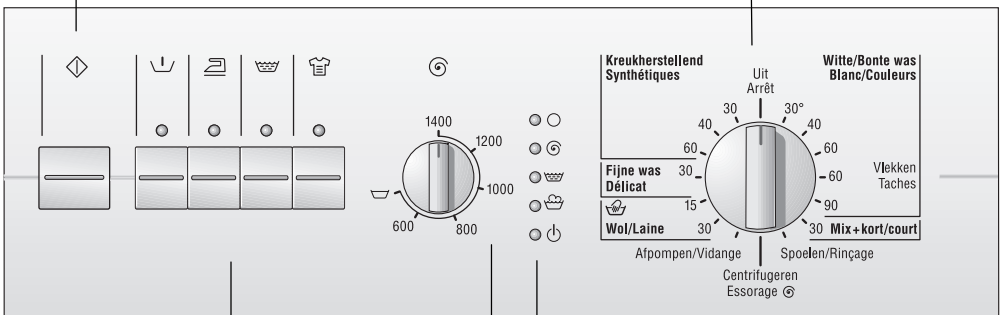

Draaien in beide richtingen mogelijk.

De programmakieler kan niet gedraaid worden als het programma loopt – het programmaverloop wordt elektronisch gestuurd



Toetsen voor programmaverfijningen

(indien gewenst, aanvullend op het gekozen programma)







-  (Voorwas): Voorwas bijschakelen
-  (Licht strijken): Behoedzaam centrifug
-  (Extra spoelen): Extra spoelbeurt
-  (Intensief): Intensiever wassen

Combineren van programmaverfijningen is mogelijk.

De indicatielampjes van de toetsen branden als de programmaverfijningen actief zijn.

Programmaverfijning uitschakelen: toets opnieuw indrukken. Het indicatielampje gaat uit.

Indicatielampjes voor de stand van het programma

-  (startklaar) brandt als een programma is gekozen.
-  (wassen),  (spoelen),  (centrifug.) branden als toets  is ingedrukt en het bijbehorende programma-onderdeel loopt.
-  (klaar) brandt als het programma beëindigd is.

De indicatielampjes knipperen: er is sprake van een storing.

Centrifugetoerentalkieler

(indien gewenst)

Om het centrifugetoerental traploos in te stellen; bij  moet de kiezer voelbaar in deze positie vallen.

Vóór het eerste gebruik

Wasmachine voorbereiden

Attentie

De wasmachine moet vakkundig geplaatst en aangesloten zijn, zie blz. 44 en verder.

- i** Vóór het verlaten van de fabriek is uw apparaat getest. Om eventuele tijdens de test achtergebleven restjes water te verwijderen de eerste keer **zonder** wasgoed wassen.
 - Kraan opendraaien.
 - Wasmiddellade tot de aanslag eruit trekken.
 - Ca. 1 liter water in bakje **II** van de wasmiddellade gieten.
 - Wasmiddelbakje **II** met een halve maatbeker wasmiddel vullen.
 - i** Geen wasmiddel voor fijne was of wol gebruiken (schuimontwikkeling).
 - Wasmiddellade sluiten.
 - Vuldeur sluiten.
 - Programmakiezer op **Witte was/Blanc 90 °C** zetten.
 - Toets  indrukken.
Het programma start.
- Het programma is beëindigd als het indicatielampje  brandt:
- Programmakiezer op **Uit/Arrét** zetten.

Wasgoed voorbereiden, sorteren en in de trommel doen

Wasgoed voorbereiden

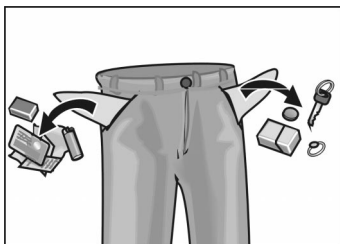

Attentie

Vreemde voorwerpen zoals munten, paperclips, spelden of spijkers kunnen het wasgoed of onderdelen van de wasmachine (bijv. de wastrommel) beschadigen.

- Zakken van broeken of hemden legen.
- Zand uit zakken en omslagen borstelen.
- Ritssluitingen dichtdoen, dekbedovertrekken en slopen dichtknopen.
- Bij vitrage de gordijnrolletjes verwijderen of in een netje of zakje stoppen.
- In een netje of een kussensloop wassen:
 - tere weefsels zoals panty's of vitrage,
 - klein wasgoed zoals sokjes of zakdoeken,
 - BH's met beugel (de beugels kunnen tijdens het wassen loslaten en daardoor schade veroorzaken).
- Broeken, gebreide kleding en tricot binnenstebuiten keren, bijv. truien, T-shirts of sweatshirts.

Wasgoed sorteren

Op kleur en mate van vervuiling

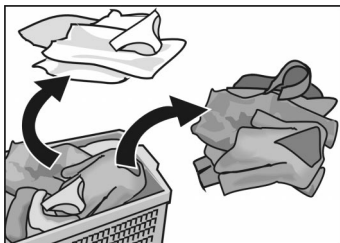

Attentie

Wasgoed kan verkleuren. Nieuwe bonte was niet samen met ander wasgoed wassen.

Witte was kan grijs worden. Witte en gekleurde was apart wassen.

Mate van vervuiling

licht vervuild

Geen vuil en vlekken te zien. Het wasgoed heeft eventueel de lichaamsgeur aangenomen.

- Lichte zomer- en sportkleding die een paar uur is gedragen.
- T-shirts, overhemden, blouses die maar één dag zijn gedragen.
- Beddegoed, gasthanddoekjes die maar één dag zijn gebruikt.

normaal vervuild

Vervuiling en/of een paar lichte vlekken te zien.

- T-shirts, overhemden, blouses die bezweet resp. vaker gedragen zijn.
- Onderbroekjes, slips die één dag zijn gedragen.
- Theedoeken, handdoeken, beddegoed, tot één week zijn gebruikt.
- Vitrage (zonder nicotine-aanslag) die tot ½ jaar gehangen heeft.

erg vervuild

Vuil en/of vlekken te zien.

- Keukenhanddoeken die één week zijn gebruikt.
- Linnen servetten.
- Baby-slabbetjes.
- Kinderkleding of voetbalhemdjes en -broekjes bevuild met gras of aarde.
- Beroepskleding zoals monteurs-, bakkers- en slagerskleding.

typische vlekken

- Huidvet, slaolie/braadvet, sausen, minerallolie, was (bevatten vet/olie).
- Thee, koffie, rode wijn, fruit, groente (bleekbaar).
- Bloed, ei, melk, zetmeel (bevatten eiwit/koolhydraten).
- Roet, aarde, zand (pigmenten), tenniskleding bevuild met gravel.

Verwijderen van vlekken

Vlekken liefst onmiddellijk nadat ze gemaakt zijn, verwijderen of voorbehandelen.

Daarna met zeepsop betten. Niet wrijven.

Het wasgoed vervolgens in een daarvoor geschikt programma wassen.

Hardnekkige/ingedroogde vlekken kunnen soms pas na een aantal keren wassen verwijderd worden.

Wasgoed sorteren aan de hand van de gegevens op de wasmerkjes

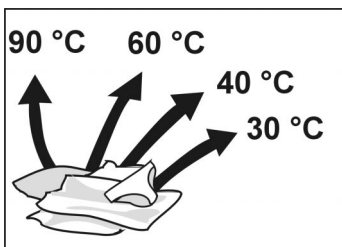

stevig textiel, kookvast textiel bijv. van katoen of linnen,



voor kreukherstellend textiel bijv. van katoen, linnen, synthetische of gemengde weefsels



gevoelig, wasbaar textiel bijv. zijde, satijn, synthetische of gemengde weefsels (bijv. vitrage)



textiel dat met de hand of in de machine gewassen mag worden van wol of met wol gemengde weefsels bijv. van kasjmier, mohair of angora, ook geschikt voor zijde die met de hand gewassen mag worden

Wasgoed met het volgende textielbehandelings-symbool mag niet in de wasmachine gewassen worden.



= niet wassen

Trommel vullen met wasgoed

⚠ Kans op explosie!

Wasgoed dat vóór het wassen met een reinigingsmiddel met oplosmiddel is behandeld (bijv. met vlekkenmiddel of wasbenzine) kan in de wastrommel tot een explosie leiden. Wasgoed tevoren grondig met de hand uitspoelen.

Attentie

Vreemde voorwerpen in de wastrommel kunnen het wasgoed beschadigen. Controleer voordat u de trommel met wasgoed vult of zich in de trommel geen vreemde voorwerpen bevinden.



- Vuldeur openen.

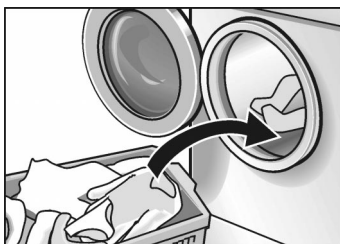

- Voorgesorteerd wasgoed uit elkaar vouwen en losjes in de trommel leggen. Grote en kleine stukken door elkaar. Hierdoor worden ze tijdens het centrifugeren beter verdeeld.

- i** De aanbevolene belading niet overschrijden. Overbelading vermindert het wasresultaat en bevordert kreukvorming.



- Vuldeur sluiten. Let erop dat tussen de vuldeur en de rubber afdichting geen wasgoed beklemd is geraakt.

Wasmiddel en wasverzorgingsmiddelen

Dosering van het wasmiddel

⚠ Kans op vergiftiging!

Wasmiddel en wasverzorgingsmiddelen buiten het bereik van kinderen bewaren.

Wasmiddel doseren naar gelang

- de waterhardheid. U kunt hiernaar informeren bij het waterleidingbedrijf in uw gemeente.
- De hoeveelheid wasgoed.
- De mate van vervuiling.
Gegevens hierover vindt u op blz. 12 en verder.
- De gegevens op de verpakking van het wasmiddel. Een juiste dosering is vriendelijk voor het milieu en leidt tot een goed wasresultaat.

Gebruik voor vloeibaar wasmiddel de bijgesloten doseerbolletjes.

Te weinig wasmiddel:

- het wasgoed wordt niet schoon en na verloop van tijd grauw en hard.
- Het wasgoed kan puntvormige grijsbruine vlekken (“vetluis”) vertonen.
- De verwarmingselementen verkalken.

Te veel wasmiddel:

- Het milieu wordt belast.
- Tijdens het wassen kan te veel schuimvorming ontstaan die tot vermindering van de wasbewegingen kan leiden. Dit kan de oorzaak zijn van slechte was- en spoelresultaten.

Vullen met wasmiddel/wasver- zorgingsmiddelen

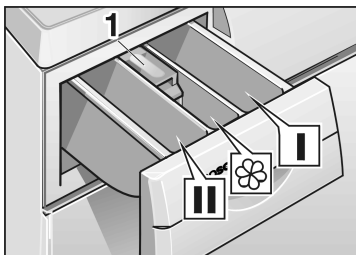

Wasmiddelbakje I
Wasmiddel voor de voorwas of stijfsel.

Wasmiddelbakje II
wasmiddel voor de hoofdwas, waterontharder,
inwekmiddel, bleekmiddel of vlekkenzout.

Wasmiddelbakje III
wasverzorgingsmiddel, bijv. wasverzachter of
textielversteviger (hoogstens tot de onderkant
van het inzetstuk 1 vullen).

- i** Geconcentreerde of dikvloeibare wasverzachter en textielversteviger eerst met wat water aanlengen (voorkomt verstopping van de overloop).
- Wasmiddellade tot de aanslag eruit trekken.
- Vullen met wasmiddel/wasverzorgingsmiddelen.
- Wasmiddellade sluiten.

Programma's en functies

Programmakieler

Kies het gewenste programma – zie ook het aparte programma-overzicht.

i De programma's zijn qua tijdsduur optimaal afgestemd op licht vervuild textiel. Bij erg vuil textiel de hoeveelheid wasgoed reduceren of toets  indrukken!

Basisprogramma's

Bonte was/Couleurs 30, 40, 60 °C

Voor stevig textiel, bijv. van katoen of linnen.

Bonte was/Couleurss 60 °C Vlekken/Taches

Voor stevig textiel, bijv. van katoen of linnen.

Energie- en waterbesparend programma.

Door verlenging van de wastijd in dit 60 °C programma wordt een vergelijkbaar wasresultaat bereikt als in het 90 °C programma, alleen met aanzienlijk minder energie- en waterverbruik.

Witte was/Blanc 90 °C

Energie-intensief programma voor kookecht textiel, bijv. van katoen of linnen.

Het hete zeepsop wordt vóór het afpompen met ca. 7 liter koud water vermengd om de afvoerleidingen te beschermen.

Kreukherstellend/Synthétiques 30, 40, 60 °C

Voor kreukherstellend textiel, bijv. van katoen, linnen, synthetische of gemengde weefsels.

i Ook geschikt als **kort programma**.

Mix+kort/court 30 °C

Bij dit programma is de wastijd voor licht vervuild wasgoed van katoen en kreukherstellend textiel geoptimaliseerd. Verschillende soorten wasgoed kunnen samen gewassen worden.

Ook geschikt voor het wassen van nieuw textiel voordat het voor het eerst gedragen wordt.

- i** Witte en gekleurde was apart wassen.
Nieuwe bonte was niet samen met ander wasgoed wassen.

Korte wastijd.

Fijne was/Délicat 30 °C

Voor gevoelig, wasbaar textiel, bijv. van zijde, satijn, synthetische of gemengde weefsels (bijv. vitrage).

Een wasprogramma bij 30 °C voor zijde die met de hand en in de machine gewassen mag worden.

- i** Wij raden u aan het textiel niet samen met ander, grover textiel te wassen.

Wol/Laine , 30 °C

Voor textiel van wol of met wol gemengde weefsels dat met de hand en in de wasmachine gewassen mag worden, bijv. kasjmier, mohair of angora.

Ook geschikt voor zijde die met de hand gewassen moet worden.

Speciale programma's

Spoelen/Rinçage

Een spoelbeurt met aansluitend centrifugeren. Voor het spoelen van met de hand gewassen wasgoed of om te stijven.

Door de toets  in te drukken is een extra spoelbeurt mogelijk.

Centrifugeren/Essorage

Een centrifugegang na een programma met de instelling  op het display of om met de hand gewassen wasgoed na keuze van het gewenste toerental te centrifugeren. Sop of spoelwater wordt vóór het centrifugeren afgepompt.

Afpompen/Vidange

Afpompen van het spoelwater na een programma met de instelling  op het display voor een voorzichtige behandeling van gevoelig wasgoed.

Centrifugetoerental kiezer



Basisstand

De centrifugetoerental kiezer wijst naar boven. Het textiel wordt in het programma **Witte/Bonte was** / Blanc/Couleurs met het hoogste toerental gecentrifugeerd.

Bij de programma's **Kreukherstellend/Synthétiques**, **Mix+kort/court**, **Fijne was/Délicat** en  **Wol/Laine** wordt automatisch met een lager toerental gecentrifugeerd, onafhankelijk van de stand van de toerental kiezer – voorzichtige behandeling van gevoelig wasgoed.

i Tussen de spoelbeurten wordt het wasgoed alleen tussengecentrifugeerd (niet bij **Fijne was/Délicat**). Hierdoor wordt een beter spoelresultaat bereikt.

Maximale centrifugetoerental

Omwentelingen per minuut		Soort wasgoed / Speciale programma's
WFL2863	WFL2463	
1400	1200	Witte/Bonte was / Blanc/Couleurs
800	800	Kreukherstellend / Synthétiques
800	800	Mix+kort / court
600	600	Fijne was / Délicat
800	800	 Wol / Laine
1200	800	Spoelen / Rinçage
1200	800	Centrifugeren / Essorage 

Programmaverfijning

☐ (zonder eindcentrifugeren)

Voor gevoelig textiel en vitrage.

Alle programma's kunnen zonder eindcentrifugeren worden beëindigd. Het wasgoed blijft in het laatste spoelwater liggen.

Het indicatielampje ☉ brandt.

Voordat u het wasgoed uit de trommel kunt halen moet u het programma **Afpompen/Vidange** of **Centrifugeren/Essorage** ☉ laten draaien. Hiertoe de centrifugetoerentakiezer op het gewenste toerental instellen.

Programmaverfijningen-toetsen



(Voorwas)

Voor erg vuil, stevig wasgoed van bijv. katoen of linnen.

De wastemperatuur tijdens de voorwas ligt bij 30 °C. Bij het wolprogramma kan geen voorwas gekozen worden.

i Bij afbreken van de voorwas wordt het sop afgepompt en het programma met de hoofdwash voortgezet.



(Licht strijken)

Voorzichtig centrifugeren met een lager toerental met aansluitend luchtige verdeling van het wasgoed. Na het centrifugeren ligt het wasgoed luchtig in de trommel – minder kreukels.



(Extra spoelen)

Een extra spoelbeurt van het wasgoed.



De programmaduur wordt navenant verlengd.

Gebruik aanbevolen:

in gebieden met heel zacht water.



(Intensief)

De wastijd wordt verlengd voor intensiever wassen van erg vuil wasgoed resp. van 6 kg. Witte/Bonte was. Bij de volgende combinaties van de hoeveelheid en de mate van vervuiling van het wasgoed deze toets als aanvulling op het programma indrukken:

Hoeveelheid wasgoed	Programma en toets 	Mate van vervuiling
6 kg	Bonte was / Couleurs 30, 40, 60 °C	licht tot normaal vervuild
	Bonte was / Couleurs 60 °C Vlekken / Taches	normaal vervuild met vlekken
	Witte was / Blanc 90 °C	normaal vervuild
tot 5 kg	Bonte was / Couleurs 30, 40, 60 °C	normaal tot erg vervuild
	Bonte was / Couleurs 60 °C Vlekken / Taches	normaal tot erg vervuild met vlekken
tot 3 kg	Kreukherstellend / Synthétiques 30, 40, 60 °C	
	Mix+kort / court 30 °C	normaal tot erg vervuild
tot 2 kg	Fijne was / Délicat 30 °C	
	 Wol / Laine, 30 °C	

Verdere gegevens vindt u in de apart meegeleverde programmatafel.

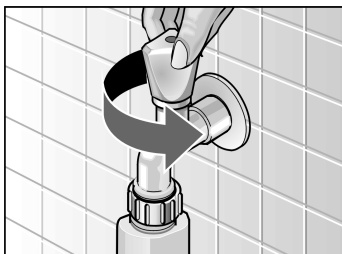
Wassen



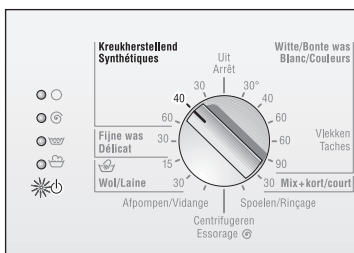

- Kraan opendraaien.

Als voorbeeld het programma **Kreukherstellend / Synthétiques 40 °C:**

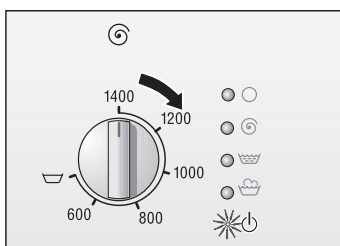

- Programmakiezer op het gewenste programma zetten (zie ook het aparte programma overzicht). Het indicatielampje  brandt.



- Indien gewenst het centrifugetoerental of  kiezen.



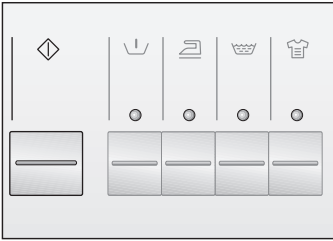

- Indien gewenst toets(en) voor programmaverfijning(en) indrukken. Het indicatielampje van de gekozen toets(en) brandt.



- Toets  indrukken.
Het programma start.

Programma wijzigen

Als u per ongeluk een verkeerd programma hebt gekozen:

- Programmakiezer op het nieuw gekozen programma zetten.
Bij achteraf kiezen van de voorwas moet de programmakiezer op **Uit/Arrêt** worden gezet en het programma opnieuw gekozen worden.
- Indien gewenst de verdere instelling wijzigen.
- Toets  indrukken.
Het programma start.
-  Het nieuw ingestelde programma begint met het programma-onderdeel waar het vorige programma werd afgebroken, maar met de nieuwe instellingen.

Programma afbreken

Als u een programma voortijdig wilt beëindigen en het wasgoed eruit wilt halen:

- Programmakiezer op **Afpompen/Vidange**, **Centrifugeren/Essorage** ☺ of **Spoelen/Rinçage** zetten. Eventueel een centrifugetoerental kiezen (niet ☹).
- Als een programma bij hoge temperatuur wordt onderbroken, moet **Spoelen/Rinçage** gekozen worden om het wasgoed af te laten koelen.
- Toets ◊ indrukken.
- Einde van het programma afwachten.
- Programmakiezer op **Uit/Arrêt** zetten.
- Vuldeur openen.
- Wasgoed uit de trommel halen.
- Als een programma bij hoge temperatuur werd onderbroken, dan kan het voorkomen dat de vuldeur vergrendeld blijft tot het apparaat is afgekoeld.

Na het wassen

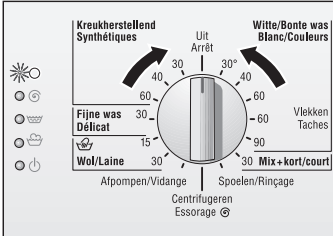

Instelling  (zonder eindcentrifugeran) gekozen

Op de indicatie staat .

Programmakiezer op **Uit/Arrêt** zetten

of

 Het programma is beëindigd en het indicatielampje **Centrifugeran/Essorage**  brandt.

Een speciaal programma (**Afpompen/Vidange** of **Centrifugeran/Essorage** ) kiezen.

Toets  indrukken.

Na afloop van het speciale programma de programmakiezer op **Uit/Arrêt** zetten.

Kraan dichtdraaien.

Vuldeur openen.

Als de vuldeur niet geopend kan worden:
2 minuten wachten (de veiligheidsfunctie is actief)

of
als u  gekozen had, is er nog water in de wasauto-
maat.

Het programma **Afpompen/Vidange** of **Centrifuge-
ren/Essorage**  kiezen en de toets  indrukken.

Wasgoed eruit halen

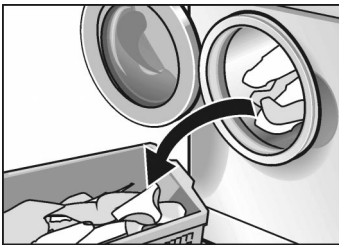

Wasgoed eruit halen.

Attentie

Eventueel aanwezige vreemde voorwerpen (bijv. munten, paperclips) uit de trommel of de rubber afdichting verwijderen – **kans op roesten!**

Vuldeur en wasmiddellade open laten zodat de binnenkant van de wasmachine kan drogen.



Speciale gebruiksmogelijkheden

Inweken

- Trommel vullen met wasgoed van dezelfde kleur.
- Wasmiddelbakje **II** vullen met inweekmiddel volgens de gegevens op de verpakking.
- Programmakiezer op **Bonte was/Couleurs 30 °C** zetten.
- Toets  indrukken.
Het programma start.
- Na ca. 10 minuten de programmakiezer op **Uit/Arrêt** zetten. Het wasgoed ligt nu in het water.
- Na de gewenste inweektijd een programma kiezen, het sop wordt afgepompt.
- i** Maar weinig wasmiddel voor de hoofdwas gebruiken.

Stijven

Het wasgoed mag niet met wasverzachter gespoeld zijn.

- Wasgoed in de trommel doen.
- Hoeveelheid stijfsel voor ca. 15 liter water doseren.
Poedervormig stijfsel volgens de gegevens op de verpakking eerst oplossen in water.
- Programmakiezer op  zetten.
- Centrifugetoerental instellen;
ook  is mogelijk.
- Toets  indrukken.

Zodra het water instroomt:

- Wasmiddellade iets uittrekken en
- Wasmiddelbakje **I** met de stijfseloplossing vullen.
- Wasmiddellade sluiten.

Als u  werd gekozen aansluitend het programma **Afpompen/Vidange** kiezen.

Verven

Alleen verfmiddelen gebruiken die het milieu verdragen kan en die voor de wasmachine geschikt zijn.

Attentie

Verkleuren van het wasgoed bij volgende wasbeurten kan toch niet helemaal worden uitgesloten.

- Verfmiddel volgens de gegevens op de verpakking gebruiken.

Na het verven:

- Bakje II met een ½ maatbeker wasmiddel vullen.
- Het programma **Witte was/Blanc 90 °C** zonder wasgoed in de trommel laten draaien.
- Rubber afdichting schoonmaken.

Ontkleuren

Attentie

Ontkleuringsmiddelen kunnen zwavel of chloor bevatten. Hierdoor kunnen onderdelen van de wasmachine roesten. Geen wasgoed in de wasmachine ontkleuren.

Schoonmaken en onderhoud

⚠ Kans op een elektrische schok!

De stekker van het apparaat altijd eerst uit het stopcontact trekken of de trekschakelaar uitschakelen.

De wasmachine nooit met water schoonspuiten.

⚠ Kans op explosie!

Nooit oplosmiddelen gebruiken om het apparaat schoon te maken.

Indien nodig:

- Een beetje zeepsop of een mild, niet schurend reinigingsmiddel gebruiken.
- Met een zachte doek droogwrijven.

Schoonmaken van de buitenkant van het apparaat, het bedieningspaneel en de toevoerslangen

Schoonmaken van de trommel

Als er roestvlekken zijn ontstaan door achtergebleven metalen deeltjes (bijv. munten, paperclips, spelden, spijkers):

- Schoonmaakmiddel zonder chloor gebruiken; let op de gegevens op de verpakking. Nooit staalwol gebruiken.

Schoonmaken van de wasmiddellade

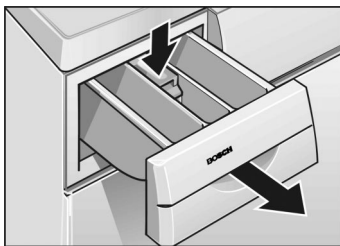

- Wasmiddellade tot de aanslag eruit trekken,
- op de afdekking van het inzetstuk drukken en
- de wasmiddellade helemaal eruit halen.

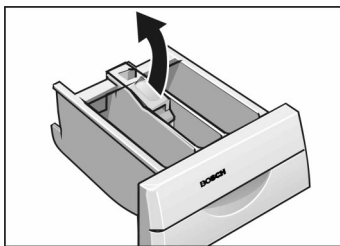

- Inzetstuk naar boven wegtrekken.
- Wasmiddellade onder stromend warm water schoonmaken en afdrogen.

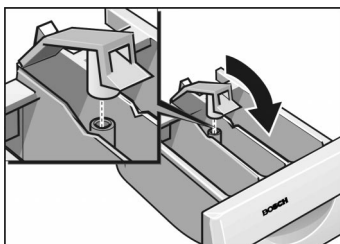

- Inzetstuk erin zetten en vastdrukken.
- Wasmiddellade er weer inschuiven.

Schoonmaken van de afvoerpomp

Sop laten weglopen

Als het sop niet volledig wordt afgepompt. Vreemde voorwerpen blokkeren de afvoerpomp of er werd bij hoge temperaturen erg pluizend wasgoed gewassen.

(een voor 20 l geschikte emmer of bak klaarzetten)

⚠ Kans op verbrandingen!

Heet sop laten afkoelen.

Kinderen en huisdieren uit de buurt houden.

Programmakiezer op **Uit/Arrêt** zetten.

Onderhoudsklep openen.

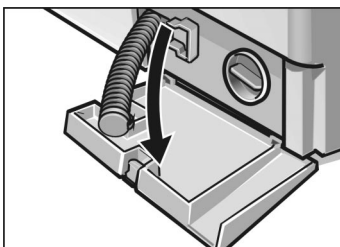
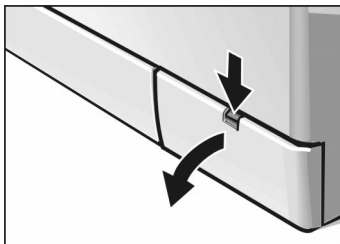

Aftapslang uit de houder halen en uit het apparaat trekken.

Onderhoudsklep eraf halen.

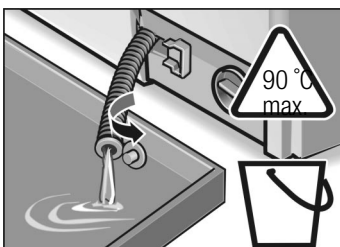

Stopje eraf trekken en het sop in de klaarstaande emmer of bak laten leeglopen.

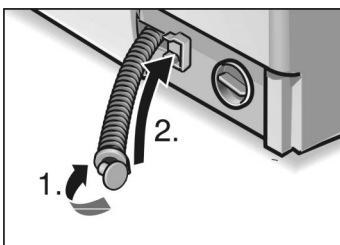

Stopje drukken (1.) en de aftapslang weer in de houder zetten (2.).

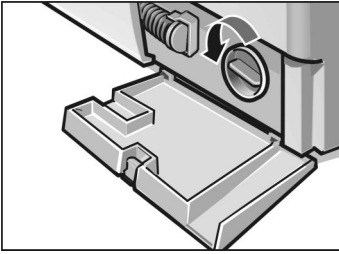

- Pompdeksel voorzichtig eraf schroeven.
Er komt nog iets resterend water naar buiten.
- Vreemde voorwerpen/pluizen verwijderen en de binnenkant schoonmaken. De vleugels van de pomp moeten gedraaid kunnen worden. Schroefdraad van het pompdeksel en pomphuis van zeepresten en pluizen ontdoen.

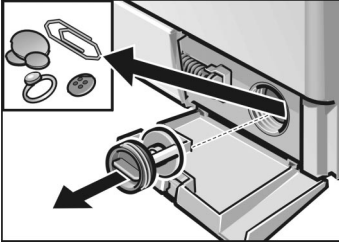

- Pompdeksel erin zetten en vastschroeven.
- Onderhoudsklep erin zetten en sluiten.



Om te voorkomen dat bij de volgende wasbeurt ongebruikt wasmiddel in de afvoer wegloopt:

- 1 liter water in wasmiddelbakje II.
- Programma **Afpompen/Vidange** kiezen.

Zeven aan de wateraansluiting schoonmaken

Als er geen of niet genoeg water in de wasmachine stroomt.

Eerst de waterdruk in de toevoerslang verminderen:

- Kraan dichtdraaien.
- Programmakiezer op een willekeurig programma (behalve **Centrifugeren**/Essorage  / **Afpompen**/Vidange) zetten.
- Toets  indrukken, programma ca. 40 seconden laten draaien.
- Programmakiezer op **Uit**/Arrêt zetten.

Zeef aan de kraan schoonmaken

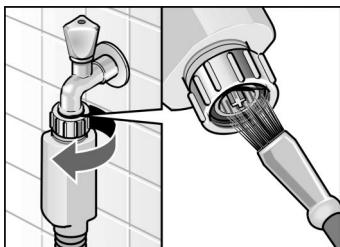

- Slang van de kraan halen.
- Zeef onder stromend water uitspoelen.
- Slang weer aansluiten.

Zeef aan de wasmachine schoonmaken

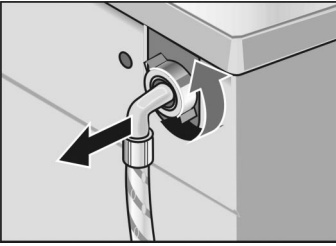

- Slang aan de achterkant van de machine eraf halen.

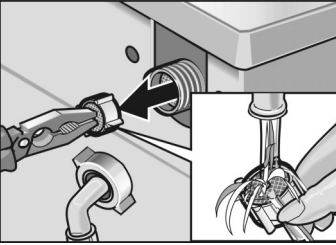

- Zeef eruit trekken en onder stromend water uitspoelen.
- Zeef erin zetten en de slang aansluiten.
- Kraan opendraaien en controleren of deze lekt. Als er nog water uitlekt, controleren of de zeef er goed in zit.
- Kraan dichtdraaien.

Wasmachine ontkalken

Attentie

Ontkalkingsmiddelen bevatten zuren die onderdelen van het apparaat kunnen aantasten en verkleuringen in het wasgoed kunnen veroorzaken.

Bij een juiste dosering van het wasmiddel hoeft u de wasmachine niet te ontkalken.

Als ontkalking toch noodzakelijk is, houdt u dan aan de gegevens van de fabrikant op de verpakking van het ontkalkingsmiddel.

Kleine storingen zelf verhelpen



In geval van reparatie of als u een storing met behulp van de volgende tabel niet kunt verhelpen



- Programmakiezer op **Uit/Arrét** zetten.
- Stekker van het apparaat uit het stopcontact trekken of de trekschakelaar uitschakelen.
- Kraan dichtdraaien.
- Servicedienst bellen, zie blz. 43.

⚠ Kans op een elektrische schok!

Reparaties mogen alleen door de Servicedienst of een vakkundig monteur worden uitgevoerd.

Foutindicaties

Het indicatielampje knippert en er is – afhankelijk van het model – een signaal te horen	Eventuele oorzaak	Advies
	De vuldeur is niet goed gesloten.	Controleer of er wasgoed beklemd is geraakt; Vuldeur sluiten.
	De kraan is niet open.	Kraan opendraaien.
	Toevoerslang is geknikt of zit klem.	Oorzaak wegnemen.
	Zeven in de watertoevoer verstopt.	Zeven schoonmaken, zie blz. 35.
	De waterdruk is te laag.	Oorzaak wegnemen.
	Vreemde voorwerpen blokkeren de afvoerpomp.	Afvoerpomp schoonmaken, zie blz. 33.
	Afvoerpijp en/of afvoerslang verstopt.	Afvoerpijp en/of afvoerslang schoonmaken.

Storingen	Oorzaak	Advies
De vuldeur kan niet geopend worden.	Er is nog water in het apparaat,  gekozen.	Het programma Afpompen/Vidange of Centrifugeren/Essorage  kiezen.
	De veiligheidsfunctie is actief.	2 minuten wachten.
Wasmiddelresten in de wasmiddellade.	Vochtig of klontig wasmiddel.	Wasmiddellade schoonmaken en afdrogen, zie blz. 32.
	Moeilijk oplosbare wasmiddeltabletten gebruikt.	Bij vloeibaar wasmiddel het doseerbolletje, maatbeker etc. gebruiken.
Reukvorming in het apparaat.	Wassen met overwegend lage temperaturen en/of met vloeibaar wasmiddel.	De tabletten in de verpakking verkruimelen alvorens ze in wasmiddelbakje II te doen.
	De zekering in de meterkast is doorslagen.	Het programma Witte was/Blanc 90 °C laten draaien zonder wasgoed. Gebruik hiervoor een totaalwasmiddel.
De indicatielampjes branden niet.	De stroom is uitgevallen.	Zekering inschakelen/vervangen.
		Als deze storing vaker optreedt, schakel dan de Servicedienst in.
		Het programma loopt door als er weer stroom is. Als het wasgoed uit de trommel moet worden gehaald, ga dan te werk zoals onder Schoonmaken van de afvoerpomp beschreven, zie blz. 33 en verder.
Het programma begint niet.	De stekker zit niet of niet goed in het stopcontact.	
	De vuldeur is niet dicht.	Controleer of er wasgoed beklemd is geraakt.
Het programma begint niet.		Vuldeur sluiten (tot u een klik hoort).
	De toets  is niet ingedrukt.	Toets  indrukken.







Storingen	Oorzaak	Advies
Er stroomt geen water in het apparaat of het wasmiddel wordt niet ingespoeld.	De kraan is niet open. Toevoerslang is geknikt of zit klem.	Kraan opendraaien.
Het wasmiddel uit bakje I wordt niet ingespoeld.	Zeven in de watertoevoer verstopt.	Zeven schoonmaken zie blz. 35 en verder.
Het water in de trommel is niet te zien.	Programma zonder voorwas gekozen.	Een programma met voorwas kiezen.
Het sop wordt niet volledig afgepompt.	Niets aan de hand. Het water bevindt zich onderin en is daardoor niet te zien.	
	Vreemde voorwerpen blokkeren de afvoerpomp.	Afvoerpomp schoonmaken, zie blz. 33 en verder.
	Er werd erg pluizend wasgoed gewassen. Afvoerpijp of afvoerslang verstopt.	Afvoerpijp en/of afvoerslang schoonmaken.
Het programma loopt niet door en er brandt een indicatielampje.	Water op de bodem van het apparaat; Het apparaat is ondicht.	De Servicedienst inschakelen.
Er loopt water onder de wasmachine uit.	De schroefkoppeling van de toevoerslang lekt.	Schroefkoppeling vastdraaien.
	De afvoerslang lekt.	Afvoerslang vervangen.
Er komt schuim uit de wasmiddellade.	Te veel wasmiddel gebruikt of een wasmiddel dat niet geschikt is voor de wasmachine.	1 eetlepel wasverzachter met ½ liter water aanlengen en in wasmiddelbakje II van de wasmiddellade gieten. Bij de volgende was minder wasmiddel gebruiken resp. wasmiddel gebruiken dat geschikt is voor de wasmachine.
Het wasgoed werd niet goed gecentrifugeerd.	Grote stukken wasgoed zijn in elkaar gerold en niet gelijkmatig in de trommel verdeeld. Om veiligheidsredenen werd het centrifugeren met hoog toerental automatisch verhindert.	Niet alleen grote stukken wasgoed in de trommel doen.

Storingen	Oorzaak	Advies
Geen goed centrifugeerresultaat.	Toets  ingedrukt lager centrifugeertoerental, zie blz. 23. Programma Spoelen/Rinçage of Centrifugeren/Essorage  gekozen – lager centrifugeertoerental, zie blz. 21.	
Meermaals aanloop centrifugeren.	Niets aan de hand. Het onbalans-controlesysteem probeert de onbalans op te heffen door meermaals aanloop-centrifugeren.	
Het programmaverloop duurt langer dan normaal.	Niets aan de hand. Het onbalans-controlesysteem probeert de onbalans op te heffen door het wasgoed meermaals te verdelen. Het schuimherkenningssysteem heeft een extra spoelbeurt bijgeschakeld om het schuim te verminderen.	Grote en kleine stukken wasgoed door elkaar wassen om de onbalans te verminderen. Het wasmiddel doseren volgens de gegevens op de verpakking.
Geen goed wasresultaat.	De vervuiling is groter dan werd aangenomen of de aanbevolen hoeveelheid wasgoed is overschreden. Te weinig wasmiddel gebruikt.	Een geschikt programma kiezen en de toets  indrukken of de hoeveelheid wasgoed verminderen. Het wasmiddel doseren volgens de gegevens op de verpakking.
Er zijn resten wasmiddel op het wasgoed achtergebleven.	Sommige fosfaatvrije wasmiddelen bevatten in water onoplosbare deeltjes die zich als lichte vlekken op het wasgoed kunnen afzetten.	Programma Spoelen/Rinçage kiezen of borstel het wasgoed na het drogen uit.
Grauwe resten op het wasgoed.	Vlekken veroorzaakt door zelf vet of olie.	Bij de volgende wasbeurt de maximale dosering wasmiddel gebruiken en de maximaal toelaatbare temperatuur kiezen.

Storingen	Oorzaak	Advies
Het signaal is te horen.	Signaal bij het in- en uitschakelen van de toetsen ingeschakeld.	Signaal uitschakelen: Toets ◊ indrukken en de programmakiezer op Bonte was/Couleurs 30 °C zetten. Hierbij de toets ◊ net zolang ingedrukt houden tot het signaal te horen is. Het signaal is uitgeschakeld.
	Signaal voor de stand van het programma ingeschakeld.	Signaal uitschakelen of de geluidssterkte veranderen: hiertoe de toets ☞ indrukken en ingedrukt houden tot de geluidssterkte van het signaal verandert. Toets loslaten als de gewenste geluidssterkte is bereikt. De gekozen instelling is in het geheugen opgeslagen.

Als de storing opnieuw optreedt, schakel dan de Servicedienst in 43.

Verbruikswaarden

Normaal programma	Program- maverfij- ning	Belading	Verbruikswaarden **		
			Stroom	Water	Program- maduur
Bonte was /Couleurs 40 °C	 *	6 kg	0,65 kWh	60 l	2:10 h
Bonte was /Couleurs 60 °C	–	5 kg	0,95 kWh	60 l	1:17 h
Bonte was /Couleurs 60 °C Vlekken /Taches	 *	6 kg	1,02 kWh	49 l	2:15 h
Witte was /Blanc 90 °C (heet sop wordt vóór het afpompen met ca. 7 liter koud water gemengd)		6 kg	2,1 kWh	67 l	2:10 h
Kreukherstellend /Synthétiques 40 °C	 *	3 kg	0,5 kWh	50 l	1:18 h
Kreukherstellend /Synthétiques 40 °C (ook geschikt als kort programma)	–	3 kg	0,5 kWh	38 l	0:47 h
Fijne was /Délicat 30 °C	–	2 kg	0,3 kWh	42 l	0:35 h
 Wol /Laine 30 °C	 *	2 kg	0,2 kWh	35 l	0:50 h

* Programma-instelling met optie  voor testprogramma volgens EN 60 456 en IEC 60 456.

** De verbruikswaarden wijken afhankelijk van de waterdruk, waterhardheid, temperatuur van het instromende water, de omgevingstemperatuur, soort en hoeveelheid wasgoed, de mate van vervuiling, het gebruikte wasmiddel, schommelingen in de netspanning en de gekozen programmaverfijningen van de aangegeven waarden af.

Service dienst

Probeer, alvorens de Servicedienst in te schakelen, eerst of u de storing zelf kunt verhelpen (zie blz. 37 en verder).

Als u om een monteur vraagt, en het blijkt dat hij alleen maar een advies (bijv. over de bediening of het onderhoud van het apparaat) hoeft te geven om de storing te verhelpen, dan moet u, ook in de garantietijd, de volledige kosten van dat bezoek betalen.

Adres en telefoonnummer van de Servicedienst kunt u vinden in het telefoonboek of in de meegeleverde brochure met service-adressen. Geef aan de Servicedienst het typenummer (E-Nr.) en fabricagenummer (FD) van het apparaat op.

U vindt deze gegevens op het typeplaatje op de rand van de geopende vuldeur en in het dik omliggende gedeelte van het typeplaatje aan de achterkant van het apparaat.

Typeplaatje

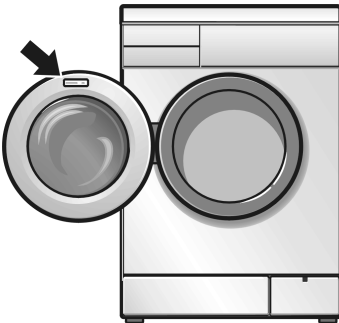

E-Nr. _____	FD _____
-------------	----------

Typenummer

Fabricagenummer

Noteer hier de nummers van uw apparaat.

Door deze nummers aan de Servicedienst door te geven, voorkomt u onnodig heen en weer rijden van de monteur en bespaart u de hieraan verbonden extra kosten.

Plaatsen, aansluiten en transporteren

Veiligheids- bepalingen

⚠ Kans op verwondingen!

De wasmachine is heel zwaar. Wees voorzichtig bij het optillen.

Attentie

Bevroren slangen kunnen scheuren/springen. De wasmachine niet op vorstgevoelige plaatsen en/of buiten zetten.

De wasmachine kan beschadigd worden. Niet aan vooruitstekende onderdelen (bijv. de vuldeur) optillen.

Naast de hier vermelde aanwijzingen kunnen bijzondere voorschriften van het waterleiding- en energiebedrijf gelden.

In geval van twijfel door een vakkundig monteur laten aansluiten.

Meegeleverd toebehoren

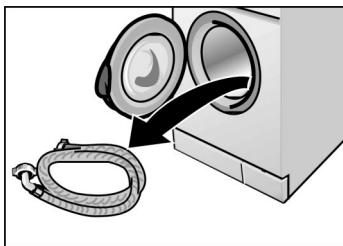

In de wastrommel:

- watertoevoerslang

Vocht in de wastrommel is te wijten aan de eindcontrole die elke wasmachine ondergaat alvorens de fabriek te verlaten.

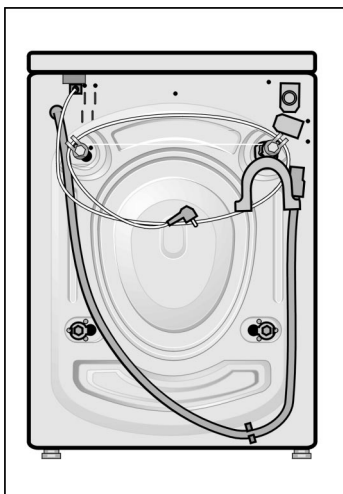

Aan de achterkant van het apparaat:

- waterafvoerslang,
- bochtstuk voor het aanbrengen van de afvoerslang, bijv. aan de wastafel,
- aansluitkabel met stekker.

Afhankelijk van de aansluitsituatie wordt extra benodigd:

- 1 slangklem Ø 24–40 mm (bij de ijzerhandel of bouwmarkt) om aan een sifon aan te sluiten.

Nuttig gereedschap

In het zakje:

- afdekkingen voor de openingen na het verwijderen van de transportbeveiligingen.

Het volgende gereedschap is nuttig:

- ringsleutel SW 13 om de transportbeveiliging te verwijderen,
- Waterpas om het apparaat te stellen.

Afmetingen

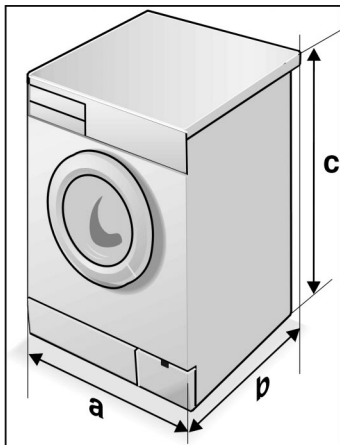

a = 600 mm

b = 590 mm

c = 852 mm

Gewicht: 69–83 kg (afhankelijk van het apparaat)

De juiste plaats

Stabiliteit is belangrijk zodat de wasmachine tijdens het centrifugeren niet “wegloopt”.

De ondergrond moet stevig en waterpas zijn. Niet geschikt is zachte vloerbedekking, bijv. tapijt of vloerbedekking met een foamrug.

Als de wasmachine op een houten vloer geplaatst moet worden:

- de wasmachine liefst in een hoek plaatsen.
- Een watervaste houten plaat (min. 30 mm dik) op de vloer schroeven.
- De voetjes van het apparaat met bevestigingsbeugels* vastzetten.

Als de wasmachine op een sokkel geplaatst moet worden:

- De voetjes van het apparaat met bevestigingsbeugels* vastzetten.

* Bevestigingsbeugels zijn tegen meerprijs bij uw leverancier of bij de Servicedienst verkrijgbaar, bestelnummer WMZ 2200.

Onderbouw of inbouw van het apparaat

Het apparaat vóór het aansluiten op het elektriciteitsnet onderbouwen of inbouwen.

Het apparaat kan in een rij keukenmeubelen worden ondergebouwd of ingebouwd. Hiervoor moet de breedte van de nis 60 cm zijn.

- De wasmachine alleen onder een doorlopend werkblad plaatsen dat vast verbonden is met de kasten ernaast.

Attentie

Bij onderbouw om veiligheidsredenen i.p.v. het werkblad van het apparaat door een vakkundig monteur een metalen afdekplaat* laten monteren.

- * Bevestigingsbeugels zijn tegen meerprijs bij uw leverancier of bij de Servicedienst verkrijgbaar, bestelnummer WMZ 2420.

Transport- beveiligingen verwijderen

⚠ Attentie

Vóór het eerste gebruik beslist de transportbeveiligingen verwijderen.

Vóór het verwijderen van de transportbeveiligingen:

- Slangen uit de houders halen.
- Bochtstuk uithangen.
- Schroeven met sleutel SW 13 losdraaien tot ze in de bussen gemakkelijk te bewegen zijn.
- Transportbeveiligingen compleet verwijderen. Hierbij één hand in de vulopening van de wastrommel steken en de trommel iets naar voren trekken.

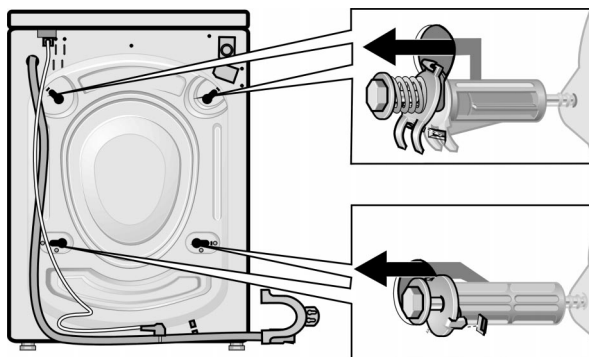

- Afdekkingen erin zetten.

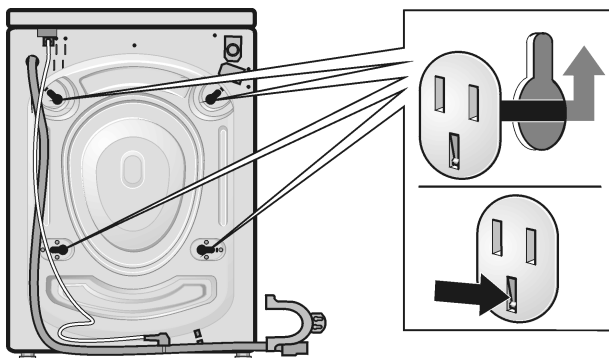

Transportbeveiligingen bewaren

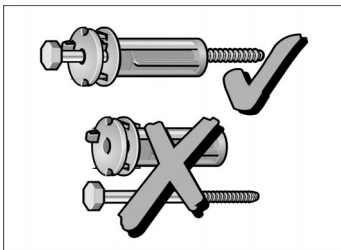

De transportbeveiligingen beslist voor een later transport (bijv. verhuizing) bewaren.

- De transportbeveiligingen compleet (met veer) bewaren (d.w.z. bij beide de schroef door de schijf in de bus steken).

Lengte van de slangen en de aansluitkabel

Aansluiting aan de linker kant

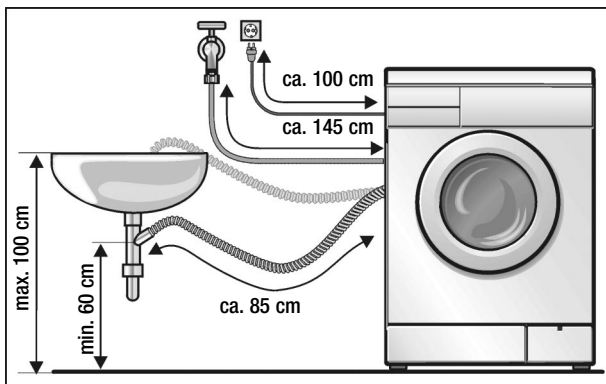

Aansluiting aan de rechter kant

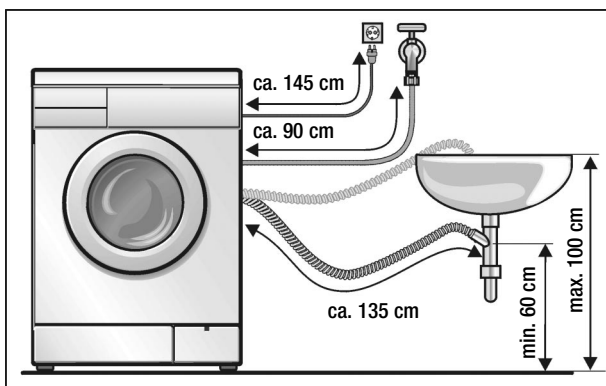

Toevoerslang-Verlenging

Bij uw leverancier tegen meerprijs verkrijgbaar:

- Aansluitgarnituur met kunststof slang (ca. 2,50 m), bestelnummer WMZ 2380.

Wateraansluiting

Watertoevoer

Om lekkage of waterschade te voorkomen de aanwijzingen in dit hoofdstuk beslist in acht nemen!

Attentie

De wasmachine alleen met koud drinkwater gebruiken. Niet op de mengkraan van een drukloze geiser of boiler aansluiten.

In geval van twijfel door een vakkundig monteur laten aansluiten.

De watertoevoerslang niet

- knikken of platdrukke,
- veranderen of doorsnijden (de sterkte is niet meer gegarandeerd).

Let op de waterdruk in de waterleiding:

- de waterdruk moet tussen 1 ... en 10 bar liggen (uit de geopende kraan stroomt ten minste 8 liter water per minuut).
- Bij hogere waterdruk een drukreducieventiel inbouwen.

Watertoevoerslang aansluiten:

- aan de achterwand van de wasmachine en ...

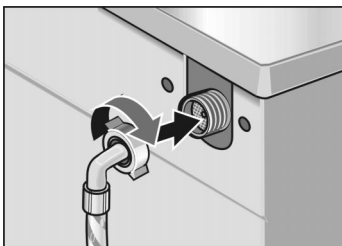

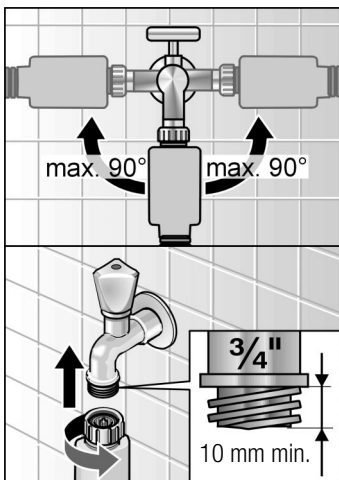

- aan de kraan.
- Na het aansluiten:
kraan helemaal opendraaien en de aansluitingen op dichtheid controleren.

Waterafvoer

Attentie

De afvoerslang niet knikken of aan de slang trekken.

Verskil in hoogte tussen vloer en afvoer:
minimaal 60 cm, maximaal 100 cm.

Afvoer in een sifon:

- De aansluiting met een slangklem $\text{\O} 24\text{--}40$ mm (bij de ijzerhandel of bouwmarkt) vastzetten.

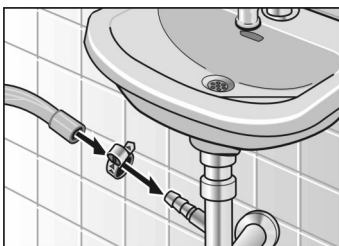

Afvoer in een wasbak:

Attentie

De afvoer van de wastafel mag niet met een stop afgesloten worden.

- De afvoerslang zodanig bevestigen dat hij er niet uit kan schieten.
- Tijdens het afpompen controleren of het water snel genoeg wegloopt.

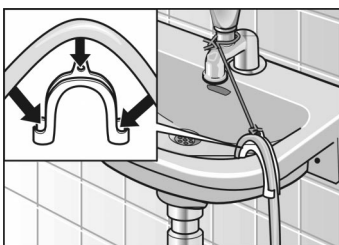

Stellen van het apparaat

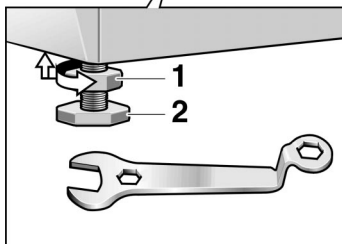
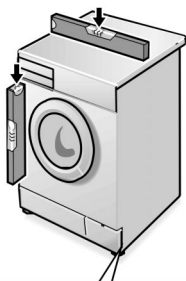

De wasmachine met behulp van de vier verstelbare voetjes en met een waterpas stellen:

- Contramoer **1** met een schroef sleutel met de wijzers van de klok mee losdraaien.
- De hoogte veranderen door voetje **2** te draaien.
- Contramoer **1** weer vastdraaien. Het voetje hierbij vasthouden en niet in de hoogte verstellen.

Alle vier de voetjes moeten stevig op de grond staan. De wasmachine mag niet wankelen. De contramoeren van alle vier de voetjes moeten vast tegen de onderkant van het apparaat zijn geschroefd!

Attentie

Sterke geluidsontwikkeling, vibraties en "lopen" kunnen het gevolg zijn van het niet correct stellen van het apparaat!

Elektrische aansluiting

Attentie

Het apparaat uitsluitend via een volgens de voorschriften aangebracht, randgeaard stopcontact op wisselstroom aansluiten.

De netspanning moet overeenkomen met de op het typeplaatje aangegeven spanning.

De aansluitwaarde alsmede de vereiste zekering zijn op het typeplaatje aangegeven.

Overtuig u ervan dat:

- de stekker in het stopcontact past,
- de diameter van de elektrische leiding groot genoeg is,
- het aardingsstelsel volgens de voorschriften geïnstalleerd is.

Vervanging van de aansluitkabel (indien nodig) alleen door een vakkundig monteur.

Een nieuwe kabel is bij de Servicedienst tegen meerprijs verkrijgbaar.

Geen meervoudige stekkers/contactdozen en verlengkabels gebruiken.

Bij gebruik van een aardlekschakelaar mag alleen een type met dit symbool worden geïnstalleerd: .

Alleen aardlekschakelaars met dit symbool voldoen aan de nu geldende voorschriften.

De stekker niet met vochtige handen in het stopcontact steken of eruit trekken.

De kabel altijd aan de stekker uit het stopcontact trekken.

Transporteren, bijv. bij verhuizin

Voordat u de wasmachine transporteert:

- kraan dichtdraaien,
- resten sop en water laten weglopen (zie blz. 33 en verder),
- waterdruk in de toevoerslang verminderen (zie blz. 35 en verder),
- stekker van het apparaat uit het stopcontact trekken of de trekschakelaar uitschakelen,
- watertoevoer- en afvoerslang demonteren,
- transportbeveiligingen monteren.

Na het transport, de vakkundige plaatsing en aansluiting en het verwijderen van de transportbeveiligingen eerst het speciale programma **Afpompen/Vidange** laten draaien voordat het eerste wasprogramma wordt gestart.

Transportbeveiligingen voorbereiden en monteren

- Afdekkingen eraf halen.
- Transportbeveiliging voorbereiden
Schroef zover uit de bus draaien tot het eind van de schroef gelijk is met het eind van de bus.
- Nu de transportbeveiligingen erin zetten en de schroeven vastdraaien. De neuzen van de schijven moeten in de sleuf aan de achterwand van het apparaat zitten.

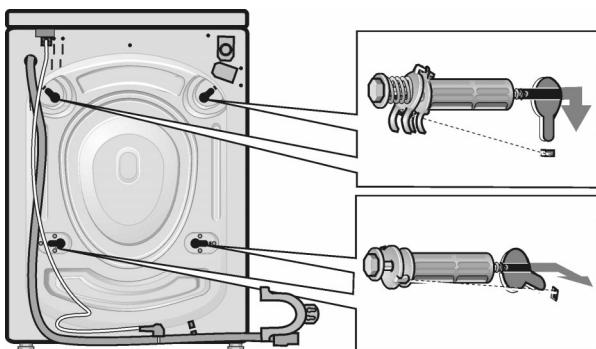

Lijst van trefwoorden

A

Afmetingen, 46
Afpompen, 20
Aftapslang, 33
Afvoeren van de verpakking en van uw oude apparaat, aanwijzingen, 5

B

Basisprogramma's, 18
Bedieningspaneel, 9
Besparingstips, 6
Bevestigingsbeugels, 47, 48
Bonte was, 18
Vlekken, 18

C

Centrifugeren, 20
Centrifugetoerentalkiezer, 9, 21

D

De juiste plaats, 47
Dosering van het wasmiddel, 16

E

Einde van het programma, 28
Elektrische aansluiting, 55

F

Fabricagenummer, 43
Fijne was, 19
Foutindicaties, 37
Functies, 18

G

Greedschap, 45

I

Inbouw, 48
Indicatielampjes, 9
centrifug, 9
klaar, 9
spoelen, 9
startklaar, 9
wassen, 9
Internet, 4
Inweken, 29

K

Kreukherstel, 18

L

Lengte van de slangen en de aansluitkabel, 51

M

Mate van vervuiling, 12
Meegeleverd toebehoren, 45
Milieubescherming, 6
Mix+kort, 18

O

Onderbouw, 48
Onderhoudsklep, 33
Ontkalken, 36
Ontkleuren, 30
Oude apparaat, 5

P

- Pompdeksel, 34
- Programma afbreken, 27
- Programma starten, 25
- Programma wijzigen, 26
- Programma's, 18
- Programmaduur, 42
- Programmakieler, 9, 18
- Programmaverfijningen, 9, 23
 - Extra spoelen, 9, 23
 - Intensief, 9, 24
 - Licht strijken, 9, 23
 - Voorwas, 9, 23

S

- Schoonmaken en onderhoud, 31
 - Afvoerpomp, 33
 - Bedieningspaneel, 31
 - Buitenkant, 31
 - Toevoerslangen, 31
 - Wasmiddellade, 32
 - Wastrommel, 31
 - Zeven, 35
- Servicedienst, 43
- Speciale programma's, 20
- Spoelen, 20
- Spoelstop, 22
- Stellen van het apparaat, 54
- Stijven, 29
- Stopje, 33
- Storingen, 37

T





























- Toets Start, 9
- Toevoerslang–Verlenging, 51
- Transportbeveiligingen bewaren, 50
 - erin zetten, 56
 - verwijderen, 49
- Transporteren, 56
- Typenummer, 43
- Typeplaatje, 43

V

- Veiligheidsbepalingen, 7, 44
- Verbruikswaarden, 42
- Verpakking, 5
- Verven, 30
- Verwijderen van vlekken, 13

W

- Wasgoed eruit halen, 28
- Wasgoed sorteren, 12
 - Trommel vullen met wasgoed, 11, 15
 - voorbereiden, 11
- Wasmachine, 8
- Wasmerkjes, 14
- Wasmiddel, vullen., 17
- Wassen, 25
- Watersaansluiting, 52
- Witte was, 18
- Wol, 19

Programma's ¹⁾²⁾ Soort wasgoed	Hoeveelheid wasgoed	Mate van vervuiling	benodigde toets, programmaverfijning
Witte/Bonte was     			
stevig textiel, kookvast textiel, bijv. van katoen of linnen			
30, 40 ³⁾, 60 °C	6 kg	licht tot normaal	
60 °C Vlekken ³⁾		normaal met vlekken	
90 °C		normaal	
30, 40, 60 °C	tot 5 kg	licht	–
30, 40, 60 °C		normaal tot erg	
60 °C Vlekken		normaal tot erg met vlekken	
Kreukherstellend   			
Kreukherstellend textiel bijv. van katoen, linnen, synthetische of gemengde weefsels (ook geschikt als kort programma)			
30, 40, 60 °C	tot 3 kg	licht	–
30, 40 ³⁾, 60 °C		normaal tot erg	
Mix+kort  			
Textiel van katoen en kreukherstellend textiel – verschillende soorten wasgoed kunnen samen gewassen worden			
30 °C	tot 3 kg	licht	–
30 °C		normaal tot erg	
Fijne was    			
Gevoelig, wasbaar textiel zoals zijde, satijn, synthetische of gemengde weefsels zonder wol (bijv. vitrage)			
30 °C	tot 2 kg	licht	–
30 °C		normaal tot erg	
Wol     			
Textiel dat met de hand of in de machine gewassen mag worden van wol of met wol gemengde weefsels- (bijv. van kasjmier, mohair of angora), ook geschikt voor zijde die met de hand gewassen mag worden			
koud, 30 °C	tot 2 kg	licht	–
koud, 30 °C ³⁾		normaal tot erg	
Speciale programma's	Spoelen, Centrifugeren, Afpompen		

- 1) Met de volgende **programmaverfijningen** kunt u het programma wijzigen:
Centrifugetoerentalkeizer: **Centrifugetoerental** of  (zonder eindcentrifugeren),
Toetsen:  **Voorwaas**,  **Antikreuk**,  **Extra spoelen**,  **Intensief wassen**.
- 2) Bij programma's zonder voorwas wasmiddelbakje **II** (links) met wasmiddel vullen, bij programma's met voorwas het wasmiddel over bakje **I** en **II** verdelen.
- 3) Programma-instelling voor de test volgens resp. in navolging van EN 60456 en IEC 60456.

Korte handleiding

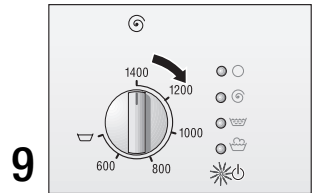
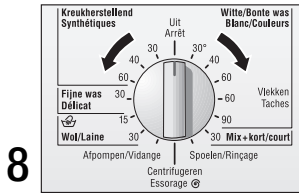
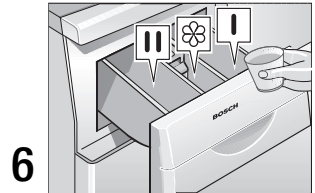
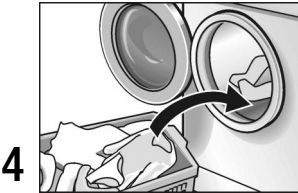
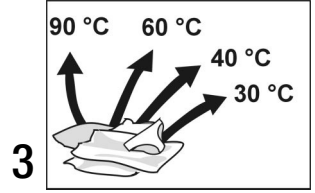
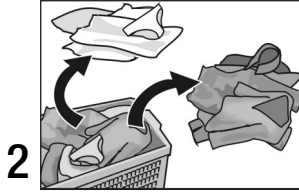
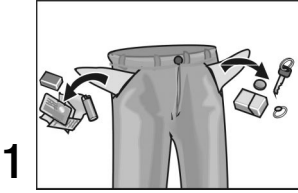

Indien nodig:

Indien nodig:

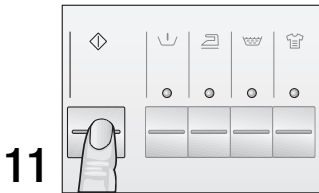
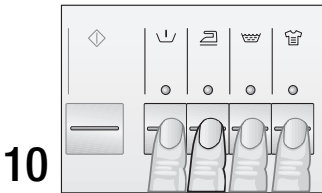

Na afloop van het programma:

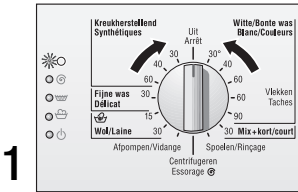

WFL2863FG/WFL2463FG
0704 nl
9000 027 633

