



Pralka

pl Instrukcja obsługi
i ustawienia



Household Appliances

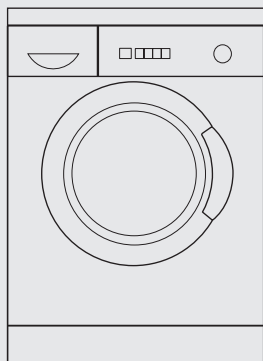

Internet: <http://www.bosch-hausgeraete.de>

BOSCH

Spis treści

Instrukcja obsługi

Wskazówki bezpieczeństwa	4
Obsługa panelu programowania	6
Przed pierwszym praniem	7
Przygotowanie bielizny do prania, sortowanie i ładowanie	8
Przygotowanie bielizny do prania	8
Sortowanie bielizny	9
Stopnie zabrudzenia	9
Ładowanie bielizny	10
Środki piorące i konserwujące	11
Dozowanie środków piorących	11
Dozowanie środków piorących i konserwujących	12
Programy i funkcje	13
Programator	13
Regulator liczby obrotów wirówki	16
Funkcje dodatkowe – przyciski	17
Przebieg prania	23
Zmiana przebiegu programu	24
Przerwanie programu	24
Po zakończeniu programu	25
Wyjęcie prania	25
Szczególne zastosowania	26
Namaczanie	26
Krochmalenie	27
Czyszczenie i pielęgnacja	28
Czyszczenie obudowy, panela obsługowego i przewodów	28
Czyszczenie bębna	28
Usuwanie kamienia kotłowego	28
Czyszczenie szufladki na środki piorące ...	29
Czyszczenie pompy odpływowej	30
Czyszczenie sitka w węży dopływu wody ...	31

Instrukcja ustawienia

Środki zaradcze przy małych problemach	32
Meldunki zakłóceń	32
Zużycie	37
Serwis	38
Ustawienie, podłączenie i transport	39
Wskazówki bezpieczeństwa	39
Zakres dostawy	40
Wymiary	41
Powierzchnia ustawienia	41
Zabudowanie pod blatem lub wbudowanie urządzenia	42
Usuwanie zabezpieczenia transportowego .	43
Długość węży i przewodów elektrycznych .	45
Przyłącze wodne	46
Ustawienie	48
Podłączenie elektryczne	49
Transport, np. przeprowadzka	50

Proszę przeczytać niniejszą instrukcję obsługi i ustawienia, oraz wszystkie informacje dołączone do pralki automatycznej i postępować zgodnie z podanymi tam wskazówkami.

Proszę zachować kompletną instrukcję do późniejszego użycia lub dla ewentualnego następnego właściciela urządzenia.

Wskazówki bezpieczeństwa

Ogólne

Państwa pralka automatyczna przeznaczona jest do:

- użytku tylko w gospodarstwie domowym,
- prania wyrobów tekstylnych, które można prać w pralce, w wodnej kąpeli piorącej,
- eksploatacji z zimną wodą pitną i dostępnymi w handlu środkami piorącymi i konserwującymi, które przeznaczone są do zastosowania w pralce automatycznej.

Wskazówki bezpieczeństwa

Nie pozostawiać przy urządzeniu dzieci bez nadzoru.

Zwierzęta domowe trzymać z dala od urządzenia.

Nie wolno chwytać wtyczki mokrymi rękoma przy wkładaniu do/wyjmowaniu z gniazdka sieciowego.

Przy wyjmowaniu wtyczki z gniazdka chwytać za obudowę wtyczki, a nie ciągnąć za przewód elektryczny.

Przy praniu w wyższej temperaturze nie dotykać drzwiczek pralki.

Zachować ostrożność w czasie odpompowania gorącej kąpeli piorącej.

Proszę nie stawać na pralce.

Proszę nie opierać się na otwartych drzwiczkach pralki.

⚠ Niebezpieczeństwo uduszenia!

Opakowania i jego części nie pozostawiać dzieciom do zabawy. Składany karton i folia stwarzają zagrożenie uduszenia.

⚠ Zagrożenie życia!

Przy wystużonych urządzeniach wyjąć wtyczkę z gniazdka sieciowego. Elektryczny przewód zasilający odłączyć od urządzenia i usunąć go wraz z wtyczką.

Zamek drzwiczek zniszczyć. W ten sposób, zapobiegną Państwo powstaniu potencjalnego niebezpieczeństwa.

Obsługa panelu programowania

Przyciski funkcji dodatkowych

(funkcje wybierane dodatkowo do programu)

Pranie wstępne: włączyć pranie wstępne.

Ochrona przed zagnieceniami: zmniejsza zagniecenia.

Intensywnie: wydłużone, intensywne pranie.

Kombinacje funkcji dodatkowych są zawsze możliwe.

Lampki sygnalizacyjne przycisków świecą się, jeżeli funkcje dodatkowe są aktywne.

Wyłączanie funkcji dodatkowych: ponownie nacisnąć przycisk.

Wskaźnik czasu Koniec za

Ukazuje się po wybraniu programu.

Wskaźnik czasu Start za

Ukazuje się po wybraniu dodatkowo czasu **Start za**.

Punkt pomiędzy cyfrą i literą **h** miga tak długo, aż upłynie nastawiony czas **Start za**. Następnie startuje automatycznie nastawiony program i na wskaźniku ukazuje się czas **Koniec za**.

Przycisk Start za (w razie potrzeby)

Czas **Start za** można przedłużyć o pełne godziny, aż do wartości maksymalnej **19 h**.

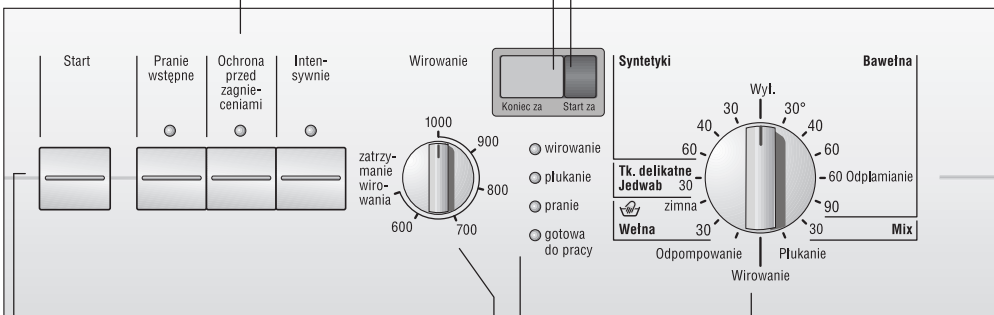

Przycisk Start

Startuje program piorący (program musi być nastawiony programatorem).

Regulator liczby obrotów wirówki

(w razie potrzeby)

Do bezstopniowego nastawiania liczby obrotów wirówki; przy nastawieniu na **zatrzymanie wirowania** pokrętło musi zaskoczyć.

Lampki sygnalizacyjne

gotowa do pracy świeci się po nastawieniu programu;

pranie, płukanie, wirowanie świecą się, jeżeli naciśnięty jest przycisk **Start** i przebiega odpowiedni odcinek programu.

Jeżeli lampki sygnalizacyjne migają: zakłócenie.

Programator

Do wyłączania pralki i do nastawiania programów.

Programator można przekręcać w obie strony.

Programator nie obraca się w czasie przebiegu programu – przebieg programu sterowany jest systemem elektronicznym.

Przed pierwszym praniem

Uwaga

Urządzenie musi być ustawione i podłączone w sposób zgodny z obowiązującymi przepisami, patrz od strony 39.

- i** Przed opuszczeniem fabryki pralki została poddana kontroli technicznej. Pierwsze pranie przeprowadzić **bez** bielizny, aby usunąć resztkę wody pozostałą po kontroli urządzenia.
 - Otworzyć zawór wodny.
 - Szufladkę na środki piorące wysunąć aż do oporu.
 - Ok. 1 litr wody wlać do komory **II** szufladki na środki piorące.
 - Wsypać ½ dozownika środka piorącego do **II**.
 - i** Nie stosować środków piorących do delikatnych tkanin lub wełny (wytworzy się zbyt dużo piany).
 - Zamknąć szufladę na proszki.
 - Zamknąć drzwiczki.
 - Programator ustawić na **Bawełna 90 °C**.
 - Nacisnąć przycisk **Start**.
Program startuje.
- Program jest zakończony, gdy na wyświetlaczu pojawi się **-0-**:
- Programator nastawić na **Wył.**

Przygotowanie bielizny do prania, sortowanie i ładowanie

Przygotowanie bielizny do prania

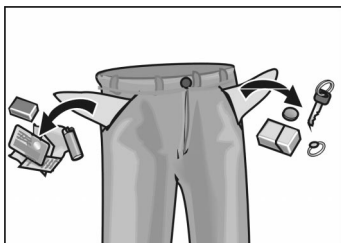

Uwaga

Przypadkowe przedmioty (np. monety, spinacze biurowe, igły, agrałki, gwoździe) mogą uszkodzić praną bieliznę i części pralki (np. bęben).

- Opróżnić kieszenie.
- Wyczyścić szczotką piasek z kieszeni i mankietów.
- Zamknąć zamki błyskawiczne, zapiąć guziki powłoczek.
- Usunąć zawieszki z firanek, albo zawiązać je w siatce do prania lub w woreczku.
- W siatce do prania lub w powłoczce na poduszkę prać:
 - delikatne wyroby, np. cienkie rajstopy, firanki,
 - małe części bielizny np. skarpetki lub chusteczki do nosa,
 - biustonosze z fiszbinami (fiszbiny mogą wypaść podczas prania i spowodować uszkodzenie urządzenia).
- Spodnie, wyroby dziewiarskie i dzianinę, np. trykotowa bielizna osobista, koszulki trykotowe lub bluzy przewrócić na lewą stronę.

Sortowanie bielizny

Według kolorów i stopnia
zabrudzenia

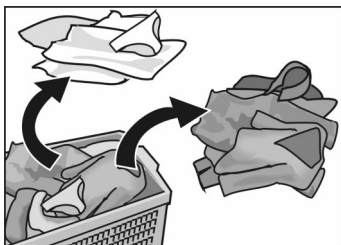

Stopnie zabrudzenia

Uwaga

Bielizna może pofarbować. Nowe, kolorowe wyroby prać zawsze oddzielnie, a nie razem z innymi rzeczami.

Biała bielizna może poszarzeć. Bieliznę białą i kolorową prać oddzielnie.

i Przestrzegać przepisów pielęgnacji podanych przez producenta.

lekkie zabrudzenia

Rzeczy noszone lub używane, ale brak widocznych zabrudzeń i plam. Bielizna ma ewentualnie nieświeży zapach.

normalne zabrudzenia

Widoczne zabrudzenia i/lub rozpoznawalne niewielkie, lekkie plamy.

mocne zabrudzenia

Rozpoznawalne zabrudzenia i/lub plamy, np. odzież robocza np. ubranie ślusarza, piekarza i rzeźnika.

typowe plamy

- Tłuszcz wydzielany przez ludzką skórę, oleje i tłuszcze jadalne, sosy, olej mineralny, parafina (zawierająca oleje i tłuszcze).
- Herbata, kawa, czerwone wino, owoce, warzywa (wywabialne).
- Krew, jajko, mleko, skrobia (zawierająca białka lub węglowodany).
- Sadza, ziemia, piasek (pigmenty), stroje tenisowe zabrudzone czerwonym żwirem.

Usuwanie plam

Plamy usuwać/zaprać najlepiej dopóki są jeszcze świeże.

Najpierw zwilżyć roztworem wody z mydłem i lekko naciskać. Nie pocierając.

Następnie prać nastawiając pralkę na odpowiedni program.

Może się zdarzyć, że trudne do usunięcia i wysuszone plamy znikną dopiero po kilkakrotnym praniu.

⚠ Niebezpieczeństwo wybuchu!

Wyroby, które czyszczono środkami zawierającymi rozpuszczalniki, jak np. wywabiacz do plam, benzyna do prania mogą być przyczyną wybuchu po załadowaniu do pralki. Dlatego przed praniem należy je dokładnie wyłukać ręcznie.

Uwaga

Przypadkowe przedmioty znajdujące się ewentualnie w bębnie mogą uszkodzić praną bieliznę. Przed załadowaniem bielizny zwrócić uwagę, czy w bębnie nie znajdują się ciała obce.

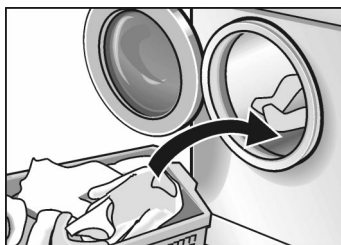

- Otworzyć drzwiczki pralki.
- Przeznaczone do prania, sortowane wstępnie ubrania, rozkładać i luźno wkładać do bębna pralki. Wymieszać większe i mniejsze rzeczy. Wyroby o różnej wielkości układają się lepiej podczas wirowania.
- i** Nie ładować do pralki więcej bielizny, niż ładunek zalecany (patrz także tabela programów). Przeładowanie powoduje pogorszenie efektu prania i zwiększenie zagniecień.
- Zamknąć drzwiczki.
Przy zamykaniu drzwiczek zwrócić uwagę, aby nie przytrzasnąć bielizny pomiędzy drzwiczkami i gumowym kołnierzem.

Środki piorące i konserwujące

Dozowanie środków piorących

⚠ Niebezpieczeństwo zatrucia!

Środki piorące i konserwujące przechowywać w miejscach niedostępnych dla dzieci.

Środki piorące należy dozować odpowiednio do

- twardości wody. Informacje o stopniu twardości wody z sieci wodociągowej można uzyskać w terenowym przedsiębiorstwie zaopatrzenia w wodę.
- ilości bielizny.
- stopnia zabrudzenia.
- zaleceń producenta środków piorących. Prawidłowe dozowanie zmniejsza obciążenie środowiska i daje dobry efekt prania.

Płynne środki piorące dodawać w odpowiednich dozownikach.

Za mało środka piorącego:

Bielizna nie będzie czysta, a z czasem stanie się szara i sztywna, na wypranej bieliźnie mogą tworzyć się szarobrazowe plamki (punkty), grzałka pralki pokryje się kamieniem kotłowym.

Za dużo środka piorącego:

Środowisko naturalne otrzymuje substancje szkodliwe, podczas prania może wywołać intensywne wydzielanie piany i przez to zmniejszenie mechanicznego efektu prania. To może być przyczyną spadku skuteczności prania i płukania.

Dozowanie środków piorących i konserwujących

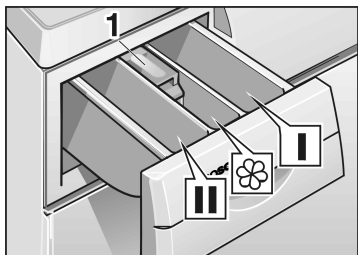

Komora I
Środki piorące do prania wstępnego lub krochmal.

Komora II
Środki piorące do prania zasadniczego, środki zmiękczające wodę, środki do zamaczania, środki wybielające lub sól do usuwania plam.

Komora ☼
Dodatki konserwujące, jak np. płyn do płukania zmiękczającego lub apretura (napełniać najwyżej do dolnej krawędzi wkładki **1**).

i Koncentraty lub gęste środki do płukania zmiękczającego lub apreturę należy przed waniem rozcieńczyć małą ilością wody (zapobiega to zatkaniu przelewu).

Programy i funkcje

Programator

Proszę wybrać odpowiedni program – patrz również oddzielny przegląd programów.

i Czasy programów zostały optymalizowane dla lekko zabrudzonej bielizny. W przypadku mocnego zabrudzenia bielizny zredukować ilość załadowania lub wcisnąć przycisk **Intensywnie!**

Programy podstawowe

Bawełna 30, 40, 60 °C

Do prania wyrobów tekstylnych z mocnych tkanin, np. z bawełny lub lnu.

Bawełna 60 °C Odplamianie

Do prania poplamionych, zabrudzonych wyrobów tekstylnych, np. z bawełny lub lnu.

Program energooszczędny. Dzięki przedłużeniu czasu prania osiąga się w tym programie w temperaturze 60 °C efekt porównywalny z praniem w temperaturze 90 °C, ale przy znacznie mniejszym zużyciu energii elektrycznej.

Bawełna 90 °C

Program intensywny energetycznie przeznaczony do prania wyrobów tekstylnych nadających się do gotowania, np. z bawełny lub lnu.

W celu ochrony przewodów odpływowych gorąca kąpiel piorąca zostaje zmieszana przed odpompowaniem z ok. 7 litrami zimnej wody.

Syntetyki 30, 40, 60 °C

Do prania wyrobów tekstylnych z tkanin łatwych w pielęgnacji, np. z bawełny, lnu, tkanin z włókien syntetycznych lub mieszanych.

i Przydatny także jako **program krótki**.

Mix 30 °C

Program optymalizowany pod względem czasu, nadaje się do lekko zabrudzonej bielizny bawełnianej i syntetycznej. Różne rodzaje bielizny mogą być razem prane.

Przydatny także do prania nowej bielizny przed jej pierwszym użyciem.

- i** Bieliznę białą i kolorową prać oddzielnie.
Nowe, kolorowe wyroby prać zawsze oddzielnie, a nie razem z innymi rzeczami.

Krótki czas prania.

Tk. delikatne / Jedwab 30 °C

Do prania delikatnych wyrobów tekstylnych, np. z jedwabiu, satyny, włókien syntetycznych lub mieszanych (np. firanki).

Łagodny proces prania w temperaturze 30 °C dla wyrobów tekstylnych z jedwabiu nadającego się do prania w palce.

- i** Zaleca się oddzielne pranie poszczególnych rodzajów tkanin, proszę nie mieszać wrażliwych wyrobów z ostrymi tkaninami.

W programie tym nie ma wirowania pośredniego pomiędzy kolejnymi płukaniem.

Wełna zimna 30 °C

Do prania wyrobów tekstylnych z wełny lub włókien mieszanych z dodatkiem wełny, które nadają się do prania ręcznego lub maszynowego, np. kaszmir, moher lub angora.

Można stosować również do prania wyrobów tekstylnych z jedwabiu nadającego się do prania ręcznego.

Programy dodatkowe

Płukanie

Płukanie z wirowaniem końcowym do płukania bielizny wypranej ręcznie lub do krochmalenia. Zredukowana liczba obrotów.

Wirowanie

Odwirowanie po programie z dodatkowo wybranym **zatrzymaniem wirowania** albo do wirowania z wybraną liczbą obrotów ręcznie wypranej bielizny. Kąpiel piorąca lub woda płuczająca zostaje odpompowana przed wirowaniem.

Zredukowana liczba obrotów.

Odpompowanie

Odpompowanie wody płuczającej po programie z dodatkowo wybranym **zatrzymaniem wirowania**, w celu zapobiegania gnienieniu się tkanin.

Regulator liczby obrotów wirówki

Nastawienie podstawowe

Regulator liczby obrotów wirówki skierowany jest do góry.

W programie **Bawełna** bielizna wirowana jest z maksymalną liczbą obrotów wirówki.

W programie **Syntetyki, Mix, Tk. delikatne /Jedwab** i **Wełna** bielizna wirowana jest ze zmniejszoną liczbą obrotów wirówki, niezależnie od nastawienia regulatora liczby obrotów w celu łagodnego traktowania wrażliwej bielizny.

i Z wyjątkiem programu **Tk. delikatne / Jedwab** pomiędzy płukaniem następuje krótkie wirowanie pośrednie. Dzięki temu bielizna będzie lepiej wypłukana.

Maksymalna liczba obrotów wirowania

Liczba obrotów na minutę	Rodzaj prania / programy dodatkowe
1000	Bawełna
800	Syntetyki
800	Mix
600	Tk. delikatne / Jedwab
800	Wełna
800	Płukanie
800	Wirowanie

Funkcja dodatkowa

zatrzymanie wirowania (bez końcowego wirowania)

Do prania delikatnych wyrobów tekstylnych i firanek. Wszystkie programy mogą być przeprowadzane bez końcowego wirowania.

Pranie pozostaje w wodzie z ostatniego płukania.

Na wskaźniku **Koniec za...** ukazuje się „---” po zakończeniu programu.

Aby umożliwić wyjęcie bielizny trzeba włączyć program **Odpompowanie** lub **Wirowanie** poprzez przestawienie regulatora liczby obrotów na odpowiednią liczbę obrotów.

Funkcje dodatkowe – przyciski

Pranie wstępne

Dla mocno zabrudzonej, wytrzymałej bielizny, np. z bawełny lub lnu.

Temperatura prania wstępnego wynosi 30 °C.

W przypadku programu Wełna nie można wybrać prania wstępnego.

i W razie przerwania prania wstępnego następuje odpompowanie roztworu środka piorącego i program jest kontynuowany głównym procesem prania.

Ochrona przed zagnieceniami

Łagodne, zredukowane wirowanie z następującym potem luzowaniem ściśniętej bielizny.

Po odwirowaniu bielizna leży luźno w bębnie – i przez to mniej się gniecie.

Intensywnie

Czas prania jest wydłużony do intensywnego prania mocno zabrudzonej bielizny wzgl. 6 kg bawełny. Ten przycisk nacisnąć dodatkowo do wybranego programu przy następujących kombinacjach ilości i stopnia zabrudzenia bielizny:

do prania dużej ilości	Program i przycisk Intensywnie	Stopień zabrudzenia
6 kg	Bawełna 30, 40, 60 °C	lekkie i normalne zabrudzenia
	Bawełna 60 °C Odplamianie	normalne zabrudzenia i plamy
	Bawełna 90 °C	normalne zabrudzenia
do 5 kg	Bawełna 30, 40, 60 °C	normalne i mocne zabrudzenia
	Bawełna 60 °C Odplamianie	normalne lub mocne zabrudzenia i plamy
do 3 kg	Syntetyki 30, 40, 60 °C	normalne i mocne zabrudzenia
	Mix 30 °C	
do 2 kg	Tk. delikatne/ Jedwab 30 °C	normalne i mocne zabrudzenia
	Wełna  zimna, 30 °C	

Dalsze dane przedstawiono w przeglądzie programów.

Wskaźnik czasu Koniec za / Start za

Przykład dla programu
Syntetyki 40 °C:

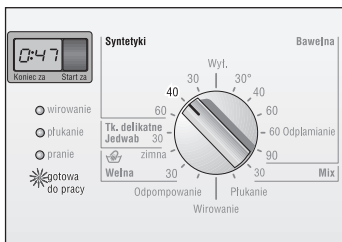

- Programator nastawić na odpowiedni program. Zapala się lampka sygnalizacyjna **gotowa do pracy**.

Ukazuje się przypuszczalny czas **Koniec za** (czas przebiegu programu), np. **0:47**.

- i** Czas resztkowy ukazuje się w godzinach i minutach, np.

0:47 = 47 minut,

1:17 = 1 godzina i 17 minut.

- Wcisnąć przycisk **Start**.

Program startuje.

Znak : pomiędzy godzinami i minutami mruga i czas odliczany jest od tyłu w minutach.

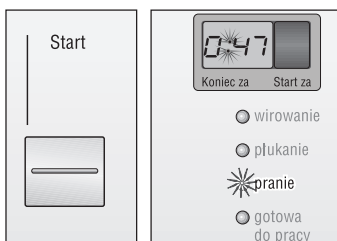

Kiedy program się zakończy na wyświetlaczu wyświetli się **-0-**.

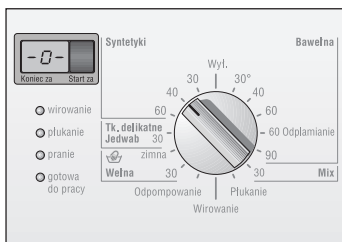

- i** Na początku programu następuje przybliżone obliczenie czasu resztkowego przy założeniu, że ładunek jest pełny, a temperatura wody dopływowej wynosi 15 °C. W ciągu pierwszych 10 minut określany jest ładunek rzeczywisty. W czasie przebiegu programu może nastąpić wydłużenie lub skrócenie czasu resztkowego, co spowodowane jest podanymi niżej przyczynami.

Skrócenie czasu następuje z powodu:

- niewielkiego ładunku,
- zredukowania czasu nagrzewania wody, np. wtedy gdy woda jest bardzo ciepła.

Wydłużenie czasu następuje z powodu:

- dodatkowego płukania, jeżeli wytworzyła się zbyt duża ilość piany,
- wielokrotnego wirowania, jeżeli bielizna rozłożyła się nierównomiernie w bębnie,
- przedłużonego czasu podgrzewania, jeżeli woda dopływowa jest bardzo zimna,
- niskiego ciśnienia wody w sieci wodociągowej,
- wyboru funkcji dodatkowej, np. **Intensywnie**, po starcie programu,
- bielizny wchłaniającej dużo wody.

Przycisk Start za

Przed wystartowaniem programu można wybrać czas opóźnienia startu w godzinach.

Przykład dla programu
Syntetyki 40 °C:

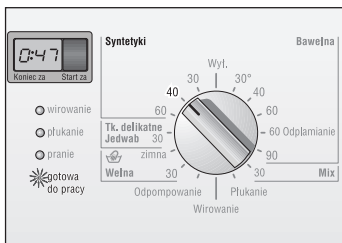

- Programator nastawić na odpowiedni program. Zapala się lampka sygnalizacyjna **gotowa do pracy**. Ukazuje się przypuszczalny czas **Koniec za** (czas przebiegu programu).

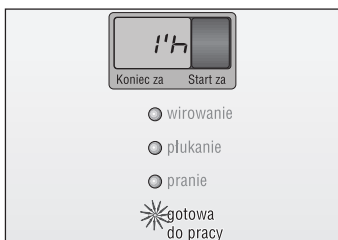

- Nacisnąć przycisk **Start za**, na wskaźniku ukazuje się **1 h** (h = godzina).

Przykład:

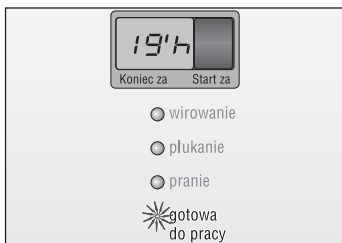

- Przycisk **Start za** naciskać tak długo, aż ukaze się odpowiednia liczba godzin.
- i** Czas startu można nastawiać w pełnych godzinach. Możliwe jest maksymalne opóźnienie startu **19 h**. Jeżeli nastawione jest opóźnienie startu **19 h**, wtedy poprzez kolejne naciśnięcie przycisku **Start za** przeskakuje się do modusu czasu resztkowego.

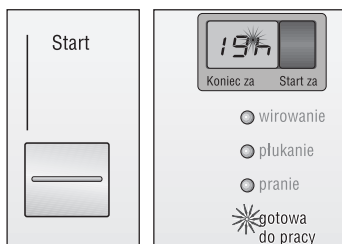

- Wcisnąć przycisk **Start**. Program startuje.

Odmierzanie czasu **Start za** rozpoczyna się natychmiast po nastawieniu. Sygnalizowane jest to miganie punktu pomiędzy cyfrą i literą **h**. Punkt miga tak długo, aż upłynie nastawiony czas **Start za**.

- i** Czas **Start za** odliczany jest od tyłu w godzinach. Po upływie nastawionego czasu **Start za** program startuje automatycznie. Lampka sygnalizacyjna odpowiadająca danemu etapowi programu zapala się. Na wskaźniku ukazuje się czas **Koniec za**.
- i** Zmiany czasu **Start za** oraz natychmiastowe rozpoczęcie prania są możliwe. Aby to zrobić:
- Ustawić na krótko pokrętkę programatora na inny program.
 - Kiedy programator zostanie ponownie nastawiony na oryginalnie wybrany program, poszczególne ustawienia mogą być wybrane ponownie. Jeśli potrzeba ustawić czas **Start za**.
 - Wcisnąć przycisk **Start**. Program startuje.
- i** Jeżeli poprzez obrót pokrętkiem programatora zmienimy lub przerwiemy program, nastąpi również przerwanie nastawionego wcześniej czasu **Start za**. Na wskaźniku ukazuje się czas **Koniec za** dla nowego nastawionego programu. Czas startu **Start za** musi być nastawiony na nowo. Patrz także rozdział **Zmiana przebiegu programu**, strona 24 i **Przerwanie programu**, strona 24.
- i** W czasie opóźnienia startu można w każdej chwili dołożyć bieliznę do pralki. Zamknąć drzwiczki.

Przebieg prania



- ❑ Otworzyć zawór doprowadzający wodę.

Przykład dla programu
Syntetyki 40 °C:

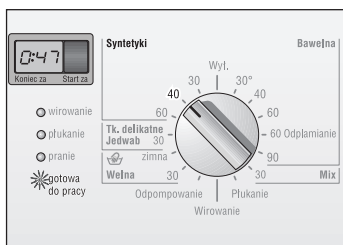

- ❑ Programator ustawić na wybrany program (patrz także tabela programów). Kontrolka sygnalizacyjna **gotowa do pracy** świeci się.
Na wskaźniku ukazuje się czas **Koniec za**.



- ❑ W razie potrzeby nastawić liczbę obrotów wirówki lub **zatrzymanie wirowania**.
- ❑ W razie potrzeby nastawić czas **Start za**.

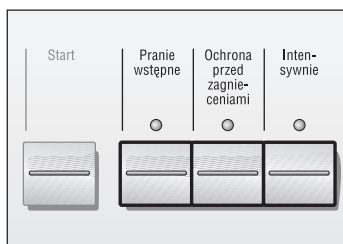

- ❑ W razie potrzeby nacisnąć klawisz(e) funkcji dodatkowej.
Kontrolka sygnalizacyjna wybranego przycisku świeci się

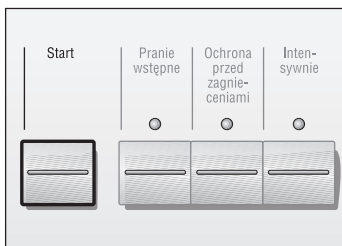

Zmiana przebiegu programu

- Nacisnąć przycisk **Start**. Program startuje.

Jeśli Państwo przypadkowo wybrali niewłaściwy program:

- Ustawić programator na właściwy program. Jeśli zostało wybrane Pranie wstępne ustawić programator na **Wył.** a następnie wybrać właściwy program.
- W razie potrzeby zmienić pozostałe ustawienia.
- Wcisnąć przycisk **Start**. Program startuje.
- i** Nowowybrany program startuje z nowymi ustawieniami od tego etapu, na którym przerwano program poprzedni.

Przerwanie programu

Jeśli Państwo chcą wcześniej zakończyć przebieg programu i wyjąć pranie:

- Ustawić programator na **Odpompowanie, Wirowanie** lub **Płukanie**. Decydując się na wirowanie – nastawić żadaną ilość obrotów wirowania (nie nastawiać na **zatrzymanie wirowania**).
- Nacisnąć przycisk **Start**.
- Począkać do końca programu.
- Ustawić programator na **Wył.**
- Otworzyć drzwiczki pralki.
- Wyjąć pranie.
- i** Jeśli program został przerwany przy wysokiej temperaturze drzwiczki pralki mogą pozostać zablokowane, aż do ochłodzenia urządzenia.

Po zakończeniu programu

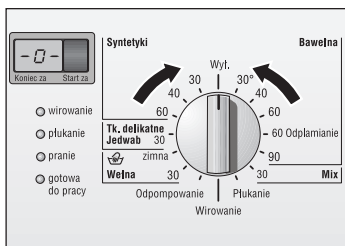

Na wskaźniku ukazuje się **-0-**.

- Ustawić programator na **Wyt.**

albo

Ustawienia dla funkcji zatrzymanie wirowania

- i** Na wskaźniku ukazuje się „---” i lampka sygnalizacyjna **wirowanie** świeci się.
- Wybrać program dodatkowy (**Odpompowanie** lub **Wirowanie**).
- Nacisnąć przycisk **Start**.
- Po zakończeniu programu dodatkowego, ustawić programator na **Wyt.**

Wyjęcie prania



- Zakręcić zawór doprowadzający wodę.
- Otworzyć drzwiczki pralki.

Jeżeli nie da się otworzyć drzwiczek pralki: odczekać 2 minuty (funkcja zabezpieczająca jeszcze działa)

albo

przy wybranym **zatrzymaniu wirowania** – woda jest jeszcze w palce.

Wybrać program **Odpompowanie** lub **Wirowanie** i nacisnąć przycisk **Start**.

- Wyjąć pranie.

Uwaga

Z bębna i gumowej uszczelki usunąć ewentualnie znajdujące się tam ciała obce (np. monety, klamerki biurowe) – **niebezpieczeństwo powstania rdzy!**

- Drzwiczki pralki pozostawić otwarte, aby wewnątrz pralki mogło się wysuszyć.

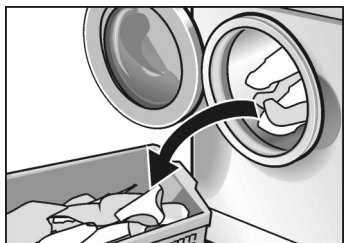

Szczególne zastosowania

Uwaga

W pralce automatycznej nie wolno farbować/
odbarwiać bielizny.

Namaczanie

- Włożyć pranie jednakowego koloru.
- Napełnić komorę II środkiem do namaczania zgodnie ze wskazówkami producenta.
- Ustawić programator na **Bawełna 30 °C**. Kontrolka sygnalizacyjna **gotowa do pracy** świeci się.
- Nacisnąć przycisk **Start**. Kontrolka sygnalizacyjna **pranie** świeci się, program jest w toku.
- Po ok. 10 minutach, programator ustawić na **Wył.**. Pranie jest teraz zamoczone w wodzie.
- Po dowolnym czasie namaczania wybrać jeden z programów.
- i** Dodatkowe środki piorące są zbędne, kąpiel namaczająca będzie dalej wykorzystana do prania.

Krochmalenie

Pranie nie może być uprzednio poddane płukaniu ze środkiem zmiękczającym.

- Włożyć pranie.
- Krochmal dozować na ok. 15 litrów wody. Krochmal w formie proszku rozpuścić najpierw zgodnie ze wskazówkami producenta.
- Ustawić programator na **Płukanie**.
- Zatrzymanie wirowania** jest możliwe.
- Nacisnąć przycisk **Start**.

Jak tylko woda zacznie płynąć do pralki:

- Wysunąć trochę szufladkę na środki piorące.
- Roztwór krochmalu wlać do komory I.
- Zamknąć szufladkę na środki piorące.

Jeśli **zatrzymanie wirowania** zostało wstępnie wybrane, to następnie wybrać program **Odpompowanie**.

Czyszczenie i pielęgnacja

⚠ Niebezpieczeństwo porażenia prądem elektrycznym!

Proszę z zasady odłączyć najpierw urządzenie od sieci elektrycznej.

Nie wolno nigdy myć urządzenia strumieniem wody.

⚠ Niebezpieczeństwo wybuchu!

Do czyszczenia urządzenia nie wolno stosować żadnych rozpuszczalników.

W razie potrzeby:

- Do czyszczenia zastosować wodę z dodatkiem mydła lub łagodny środek czyszczący, który nie zawiera dodatków szorujących.
- Urządzenie wytrzeć do sucha miękką ścierką.

Jeżeli powstały plamy rdzy spowodowane pozostawionymi częściami metalowymi (np. monety, klamerki biurowe, igły, gwoździe):

- Plamy usunąć środkiem czyszczącym nie zawierającym chloru; przestrzegać wskazówek podanych na opakowaniu. Nie wolno nigdy używać waty metalowej.

Uwaga

Środki do usuwania kamienia kotłowego zawierają kwasy, które działają szkodliwie na elementy pralki i mogą spowodować pofarbowanie białizny.

Przy odpowiednim dozowaniu środków piorących z pralki nie trzeba usuwać kamienia kotłowego.

Jeżeli jednak usunięcie kamienia jest konieczne, proszę postępować zgodnie z odpowiednimi wskazówkami podanymi przez producenta środka do usuwania kamienia.

Czyszczenie obudowy, panela obsługowego i przewodów

Czyszczenie bębna

Usuwanie kamienia kotłowego

Czyszczenie szufladki na środki piorące

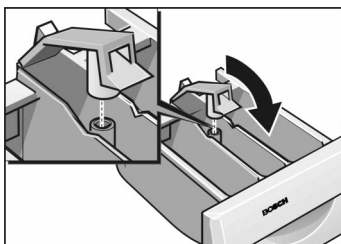
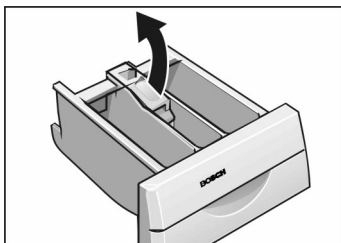

Jeżeli w szufladce osadziły się resztki środków piorących i konserwujących:

- Szufladkę na środki piorące wysunąć do oporu,
- nacisnąć wkładkę i
- wyciągnąć szufladkę na środki piorące.

- Wkładkę wyjąć wysuwając ją do góry.
- Szufladkę na środki piorące i wkładkę wymyć pod bieżącą wodą, wysuszyć.

- Wsunąć ponownie wkładkę do szufladki, aż do zatrzaśnięcia.
- Wsunąć szufladkę na środki piorące.

Czyszczenie pompy odpływowej

Spuścić kąpiel piorąca

W przypadku gdy kąpiel piorąca nie zostanie odpompowana całkowicie należy wyczyścić pompę odpływową. Pompa zablokowana jest ciałem obcym lub prano tkaninę pozostawiającą dużo strzępków.

(do 20 l, przygotować odpowiednie naczynie)

⚠ Niebezpieczeństwo poparzenia!

Gorącą kąpiel pozostawić do ochłodzenia. Dzieci i zwierzęta domowe trzymać z dala od urządzenia.

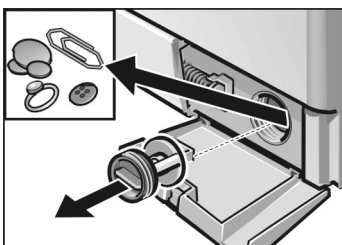
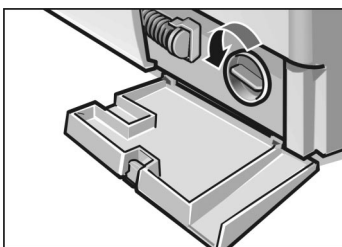
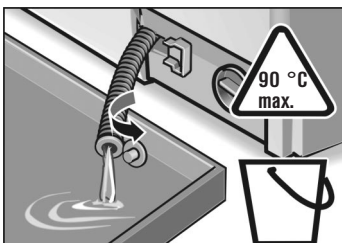
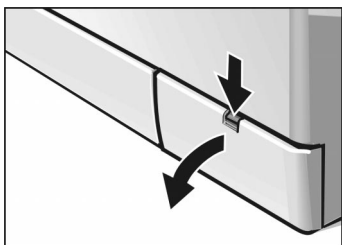

Programator nastawić na **Wył.**

Otworzyć klapę serwisową.

Zdjąć klapę serwisową.

Wyjąć wąż spustowy z uchwytu i wyciągnąć z obudowy.

Wyjąć **ostrożnie** z węża zatyczkę i spuścić kąpiel piorącą do przygotowanego naczynia.

Włożyć zatyczkę do węża spustowego i wsunąć wąż do uchwytu.

Odkręcić ostrożnie pokrywę pompy. Wyleje się jeszcze trochę wody.

Z komory pompy usunąć przedmioty obce/strzępki, wyczyścić wnętrze pompy. Lotki turbiny pompy muszą się swobodnie obracać. Z gwintu na pokrywie pompy i obudowie wyczyścić resztki środków piorących i pozostałe strzępki.

Założyć pokrywę pompy i przykręcić.

Założyć klapę serwisową i zamknąć.

Ponieważ wewnątrz pompy i przewodów odpływowych jest teraz puste, aby przy następnym praniu zapobiec spłynięciu niewykorzystanego środka piorącego do systemu odpływowego należy:

Wlać 1 litr wody do komory II.

Włączyć program **Odpompowanie**.

Czyszczenie sitka w węźu dopływu wody

Jeżeli do pralki nie wpływa woda lub wpływa jej za mało, należy wyczyścić sitka.

Najpierw zredukować ciśnienie w węźu dopływowym:

- Zamknąć zawór wodny.
- Programatorem wybrać dowolny program (za wyjątkiem **Wirowanie/ Odpompowanie**).
- Nacisnąć przycisk **Start**, po ok. 40 sekundach przerwać program.
- Programator nastawić na **Wył.**

Wyczyścić sito przy zaworze doprowadzającym wodę

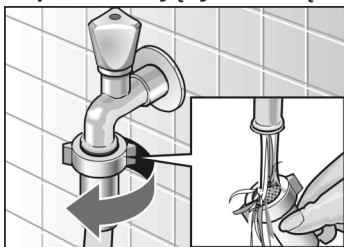

- Zdemontować wąż z zaworu doprowadzającego wodę.
- Sitko wyplukać pod bieżącą wodą.
- Podłączyć wąż.

Wyczyścić sito przy pralce



- Zdemontować wąż po stronie pralki.

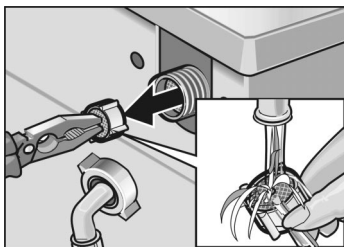

- Wyjąć sito i wyplukać pod bieżącą wodą.
- Założyć sito i podłączyć wąż.
- Otworzyć zawór doprowadzający wodę i sprawdzić szczelność. W razie przecieków sprawdzić właściwe osadzenie sita.
- Zakręcić zawór doprowadzający wodę.

Środki zaradcze przy małych problemach

W przypadku awarii albo, jeżeli usterki nie da się usunąć za pomocą wskazówek opisanych w podanej niżej tabeli należy:

- Programator nastawić na **Wył.**
- Wyjąć wtyczkę z gniazdka sieciowego.
- Zamknąć dopływ wody.
- Wezwać serwis, patrz strona 38.

⚠ Niebezpieczeństwo porażenia prądem elektrycznym!

Naprawę urządzeń elektrycznych może przeprowadzić tylko autoryzowany serwis naszej firmy lub specjalista posiadający autoryzację.

Meldunki zakłóceń

Mruga kontrolka sygnalizacyjna i w zależności od modelu może się dodatkowo rozlegać sygnał	Możliwa przyczyna	Usunięcie
pranie	Drzwiczki urządzenia nie są zamknięte prawidłowo.	Sprawdzić, czy nie przytrzaśnięto drzwiczkami bielizny. Zamknąć drzwiczki.
płukanie	Zawór wodny nie jest otwarty.	Otworzyć zawór wodny.
	Wąż dopływowy jest załamany lub przygnieciony.	Usunąć przyczynę.
	Sitka w wężu dopływu wody są zatkane.	Wyczyścić sitka, patrz strona 31.
	Za niskie ciśnienie wody.	Usunąć przyczynę.
wirowanie	Przedmioty obce blokują pompę odpływową.	Wyczyścić pompę odpływową, patrz strona 30.
	Rura odpływowa i/lub wąż odpływowy są zatkane.	Wyczyścić rurę odpływową i/lub wąż odpływowy.

Problemy	Przyczyna	Usunięcie
Drzwiczki pralki nie dają się otworzyć.	Pralka jest jeszcze napełniona wodą, wybrano Zatrzymanie wirowania . Działanie funkcji zabezpieczającej.	Wybrać program Odpompowanie lub Wirowanie . Odczekać 2 minuty.
Resztki środka piorącego znajdują się jeszcze w szufladce.	Wilgotny lub zbrylony środek piorący.	Wyczyścić i wysuszyć szufladkę na środki piorące, patrz strona 29. Do płynnych środków piorących stosować dozowniki.
Nieprzyjemny zapach w pralce.	Użyto trudno rozpuszczalnego środka do prania w pastylkach. Pranie przeważająco tylko w niskich temperaturach i/lub stosowanie płynnych środków do prania.	Przed włożeniem do komory II rozdrobnić pastylki w opakowaniu. Przeprowadzić program Bawełna 90 °C bez bielizny. Użyć środka piorącego dla każdego zakresu temperatur.
Lampki sygnalizacyjne nie świecą się.	Zadziałał bezpiecznik domowej instalacji elektrycznej. Brak dopływu prądu.	Bezpiecznik włączyć lub wymienić. Jeżeli zakłócenie powtórzy się, wezwać serwis. Po włączeniu prądu, wybrany uprzednio program będzie kontynuowany. Jeśli zachodzi potrzeba wyjęcia prania, to podjąć kroki opisane w rozdziale Czyszczenie pompy , strona 30 dalsze.
Program nie startuje.	Wtyczka nie jest włożona do gniazdka, albo włożona jest niedokładnie. Niedomknięte drzwiczki pralki.	Sprawdzić, czy nie przytrzymał drzwiczkami bielizny. Zamknąć drzwiczki urządzenia (słyszalny zatrask).
Program nie startuje.	Przycisk Start nie został naciśnięty.	Naciśnąć przycisk Start .
Woda nie wlewa się do pralki, albo środek piorący nie jest pobierany.	Zawór wodny nie jest otwarty. Wąż dopływowy jest załamany lub przygnieciony. Sitka w węży dopływu wody są zatkane.	Otworzyć zawór wodny. Wyczyścić sitka, patrz od strony 31.

Problemy	Przyczyna	Usunięcie
Środek piorący z komory I nie jest splukiwany.	Wybrano program bez prania wstępnego.	Wybrać program z Praniem wstępnym.
W bębnie nie widać wody.	To nie jest usterką. Poziom wody znajduje się poniżej widocznego zakresu.	
Woda nie została całkowicie odpompowana.	Przedmioty obce blokują pompę odpływową. Prano wyroby tekstylne pozostawiające dużo strzępków. Rura odpływowa lub wąż odpływowy są zatkane.	Wyczyścić pompę odpływową, patrz od strony 30. Wyczyścić rurę odpływową i/lub wąż odpływowy.
Woda wypływa spod urządzenia.	Złączka węża dopływowego jest nieszczelna. Wąż odpływowy jest nieszczelny.	Dokręcić złączkę. Wymienić wąż odpływowy.
Z szufladki na środki piorące wydobywa się piana.	Za duża dawka środka piorącego albo użycie środka nie nadającego się do pralek.	1 łyżkę stołową płynu do płukania tkanin zmieszać z 1/2 l wody i wlać do komory II szufladki na środki piorące. Przy następnym praniu zmniejszyć dozowanie środka piorącego albo użyć środka piorącego nadającego się do pralek.
Wibracje podczas prania i wirowania.	Nie usunięto zabezpieczenia transportowego. Nóżki urządzenia nie są zablokowane.	Usunąć zabezpieczenie transportowe, patrz strona 43. Zablokować nóżki urządzenia.
Bielizna nie jest właściwie odwirowana.	Większe wyroby pozwiły się i nie są równomiernie rozłożone w bębnie. Ze względów bezpieczeństwa liczba obrotów wirówki została zredukowana automatycznie.	Do bębna wkładać nie tylko duże części bielizny.
Wynik wirowania jest niezadowalający.	Wybrano Płukanie lub Wirowanie – zredukowana liczba obrotów wirowania, patrz strona 15.	

Problemy	Przyczyna	Usunięcie
Wielokrotne rozpoczynanie wirowania.	To nie jest usterką. System kontroli niewyważenia rozpoznał niewyważenie i wielokrotnie próbuje równomiernie rozłożyć białynę w bębnie.	
Czas prania jest dłuższy niż zwykle.	To nie jest usterką. System kontroli niewyważenia próbuje usunąć niewyważenie poprzez kilkakrotne obroty w celu równomiernego rozłożenie białyny w bębnie.	Prać razem większe i mniejsze wyroby, aby zmniejszyć niewyważenie.
	System rozpoznania piany włączył dodatkowe płukanie, aby zmniejszyć ilość piany.	Przy następnym praniu dopasować dawkę środka piorącego.
Wynik prania jest niezadowolający.	Zabrudzenie jest większe niż oceniono lub przekroczenie zalecanej ilości załadowania.	Wybrać właściwy program i nacisnąć przycisk Intensywnie lub zmniejszyć ilość załadowania.
	Dodano za mało środka piorącego.	Dodać środek piorący zgodnie ze wskazówkami jego producenta.
Resztki środka piorącego pozostają na białynie.	Niektóre środki nie zawierające fosforanów pozostawiają czasem resztki nierozpuszczalnych cząstek, które odkładają się na białynie w postaci jasnych plamek.	Wybrać natychmiast program Płukanie , lub pranie wysuszyć, a po wysuszeniu wyszczotkować grudki.
Szare grudki na białynie.	Zabrudzeniach maściami, tłuszczem lub olejem.	Przy następnym praniu zastosować maksymalną dawkę środka piorącego i wybrać maksymalną dopuszczalną temperaturę dla danego rodzaju tkaniny.
Zmiany czasu trwania podczas przebiegu programu	To nie jest usterką. Patrz także wyjaśnienia w rozdziale Czas trwania programu od strony 19.	
Skrócenie czasu trwania programu	To nie jest usterką. Przy praniu niewielkiej ilości białyny może nastąpić skrócenie czasu o ok. 30 minut, zależnie od programu.	

Problemy	Przyczyna	Usunięcie
Przedłużenie czasu trwania programu	Z powodu nadmiernego dozowania środka piorącego wydziela się zbyt wiele piany. Włączone zostało dodatkowe płukanie i dodatkowe wirowanie, w celu zapewnienia dobrego rezultatu płukania.	Przy następnym praniu zmniejszyć dawkę środka piorącego.
	Przy znacznym niewyważeniu podczas wirowania może nastąpić przedłużenie czasu o ok. 10 minut na skutek kilkakrotnego rozkładania bielizny.	Prac razem większe i mniejsze wyroby, aby zmniejszyć niewyważenie.
	Jeżeli bardzo zimna woda musi zostać ogrzana, to może dojść do wydłużenia czasu o maksymalnie 20 minut.	
Rozlega się sygnał	Sygnał dźwiękowy przy włączeniu i wyłączeniu klawiszy funkcyjnych jest aktywowany.	Wyłączenie sygnału: Nacisnąć przycisk Start i przekreślić programator na Bawełna 30 °C . Przy tym przycisk Start tak długo naciskać, aż rozlegnie się sygnał. Sygnał dźwiękowy jest wyłączony.
	Sygnał stanu przebiegu programu jest wyłączony.	Wyłączyć sygnał lub zmienić jego głośność: W tym celu nacisnąć przycisk Intensywnie i przytrzymać go aż rozlegnie się sygnał i głośność dźwięku ulegnie zmianie. Puścić przycisk, gdy potrzebna głośność zostanie osiągnięta. Wybrane nastawienie jest zapisane w pamięci.

W przypadku, gdy usterka ponownie wystąpi, wezwać serwis, patrz strona 38.

Zużycie

Program standardowy	Funkcja dodatkowa	Ładunek	Zużycie **		Czas trwania programu
			Prąd	Woda	
Bawełna 40 °C	Intensywnie*	6 kg	0,65 kWh	60 l	2:10 h
Bawełna 60 °C	–	5 kg	0,95 kWh	60 l	1:17 h
Bawełna 60 °C Odplamianie	Intensywnie*	6 kg	1,02 kWh	49 l	2:15 h
Bawełna 90 °C (gorąca kąpiel zmieszana jest przed odpompowaniem z 7 litrami zimnej wody)	Intensywnie	6 kg	2,1 kWh	67 l	2:10 h
Syntetyki 40 °C	Intensywnie*	3 kg	0,5 kWh	50 l	1:18 h
Syntetyki 40 °C (przydatny także jako program krótki)	–	3 kg	0,5 kWh	38 l	0:47 h
Tk. delikatne/Jedwab 30 °C	–	2 kg	0,3 kWh	42 l	0:35 h
Wełna  30 °C	Intensywnie*	2 kg	0,2 kWh	35 l	0:50 h

* Ustawienie programu z opcją **Intensywnie** do kontroli według norm lub w oparciu o normy EN 60 456 i IEC 60 456.

** Rzeczywiste zużycie energii i wody zależne jest od ciśnienia wody, stopnia twardości wody, temperatury wody dopływowej, temperatury otoczenia, rodzaju, ilości i stopnia zabrudzenia bielizny, zastosowanego środka piorącego, wahań napięcia w sieci elektrycznej i wybranych funkcji dodatkowych, i dlatego może różnić się od podanych tutaj wartości.

Serwis

Każda pralka automatyczna, która opuszcza nasz zakład, jest starannie kontrolowana, sprawdzamy prawidłowość jej działania i stan. Jeżeli macie Państwo jakieś pytania – szczególnie pytania dotyczące ustawienia – nasz serwis stoi chętnie do Państwa dyspozycji.

Przed wezwaniem serwisu naprawczego proszę sprawdzić, czy możecie Państwo sami usunąć zakłócenia (patrz od strony 32).

Jeżeli urządzenie nie jest zepsute i wystarczy tylko porada, ponosicie Państwo koszty wezwania serwisu technicznego również w okresie gwarancji.

Adres najbliższego punktu serwisowego można znaleźć w załączonym spisie autoryzowanych punktów serwisowych. Proszę podać pracownikowi serwisu numer wyrobu (E-Nr) i numer seryjny urządzenia (FD-Nr).

Tabliczka znamionowa

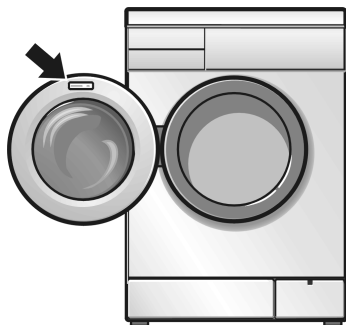

Numerы te znajdują się na tabliczce znamionowej.

E-Nr. _____	FD _____
-------------	----------

Numer wyrobu

Numer seryjny

Proszę zanotować tutaj numery Pańskiego urządzenia.

Poprzez podanie numeru wyrobu i numeru seryjnego pomożecie nam Państwo uniknąć niepotrzebnych dojazdów. W taki sposób zaoszczędzicie Państwo związane z tym koszty dodatkowe.

Dalsze informacje i wybór naszych produktów znajdziecie Państwo na naszej stronie internetowej:
<http://www.bosch-hausgeraete.de>

Ustawienie, podłączenie i transport

Wskazówki bezpieczeństwa

⚠ Niebezpieczeństwo zranienia!

Pralka automatyczna jest bardzo ciężka. Proszę zachować ostrożność przy podnoszeniu pralki.

Uwaga

Zamarznięte węże mogą pęknąć. Nie ustawiać pralki w obszarach zagrożonych mrozem ani na wolnym powietrzu.

Pralka może zostać uszkodzona. Proszę nie podnosić pralki za wystające części (np. drzwiczki).

Oprócz wymienionych tutaj wskazówek mogą obowiązywać dodatkowo także szczególne przepisy terenowego przedsiębiorstwa zaopatrzenia w wodę i terenowych zakładów energetycznych.

W razie wystąpienia wątpliwości zlecić podłączenie pralki uprawnionemu specjalście.

Zakres dostawy

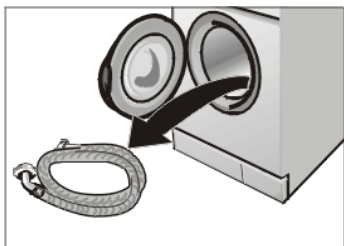

W bębnie pralki znajdują się:

- Wąż dopływu wody.

Wilgoć w bębnie pralki jest pozostałością po kontroli końcowej, której poddawana jest każda pralka przed opuszczeniem zakładu produkcyjnego.

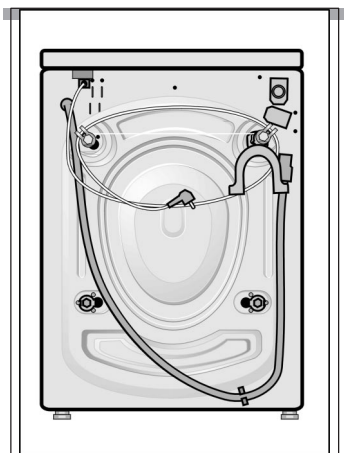

Na tylnej ścianie urządzenia:

- wąż odpływowy,
- kolanko do zawieszenia węża odpływowego np. na umywalce,
- elektryczny przewód zasilający z wtyczką.

Zależnie od warunków w miejscu zainstalowania urządzenia potrzebne są dodatkowo:

- 1 opaska zaciskowa węża o średnicy \varnothing 24–40 mm (do nabycia w sklepach specjalistycznych) do przyłączenia węża odpływowego do syfonu.

W woreczku:

- osłony na otwory pozostałe po usunięciu zabezpieczenia transportowego.

Przydatne narzędzia

Pomocne będą następujące narzędzia:

- klucz oczkowy nr 13 do demontażu zabezpieczenia transportowego,
- poziomnica do ustawienia urządzenia.

Wymiary

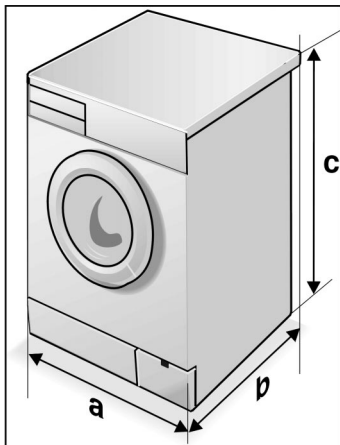

a = 600 mm

b = 590 mm

c = 852 mm

ciężar 69–83 kg (zależnie od wersji urządzenia)

Powierzchnia ustawienia

Stabilne ustawienie urządzenia jest bardzo ważne, aby pralka nie "wędrowała" podczas wirowania.

Powierzchnia, na której ustawione jest urządzenie musi być twarda i płaska. Miękkie wykładziny podłogowe, np. wykładziny dywanowe lub wykładziny laminowane gąbką nie nadają się na powierzchnię ustawienia.

W przypadku ustawienia na stropie o konstrukcji z belek drewnianych:

- W miarę możliwości ustawić urządzenie w rogu pomieszczenia.
- Do podłogi przykręcić na stałe drewnianą płytę wodoodporną (grubości co najmniej 30 mm).
- Nóżki urządzenia przymocować za pomocą nakładek mocujących*.

W przypadku ustawienia na cokole:

- Nóżki urządzenia przymocować za pomocą nakładek mocujących*.

* Nakładki (zestaw) dostępne są w handlu specjalistycznym, nr katalogowy: WMZ 2200.

Zabudowanie pod blatem lub wbudowanie urządzenia

Urządzenie zabudować pod blatem lub wbudować przed podłączeniem do sieci elektrycznej.

Urządzenie można zabudować pod blatem lub wbudować pomiędzy meble kuchenne. Konieczna jest do tego wnęka szerokości 60 cm.

- Urządzenie ustawiać tylko pod blatem kuchennym ciągłym połączonym na stałe z sąsiadującymi szafkami.

Uwaga

Przy zabudowie pod blatem ze względów bezpieczeństwa w miejsce pokrywy urządzenia zlecić specjalistom zamontowanie pokrywy blaszanej*.

- * Pokrywę blaszaną (podzespół) można nabyć w sklepach specjalistycznych lub w punkcie serwisowym, nr katalogowy WMZ 2420.

Usuwanie zabezpieczenia transportowego

Uwaga

Przed pierwszym użyciem urządzenia należy koniecznie usunąć zabezpieczenie transportowe i przechować je do następnego transportu (np. przeprowadzka).

Przed usunięciem zabezpieczenia transportowego:

- Węże wyjąć z uchwytów.
- Zdjąć kolanko.
- Wszystkie śruby poluzować kluczem nr 13, aż dadzą się swobodnie poruszyć.
- Usunąć zabezpieczenie transportowe. Przy tym włożyć rękę do bębna przez otwarte drzwiczki i pociągnąć bęben nieco do przodu. Wyjąć zabezpieczenie transportowe.

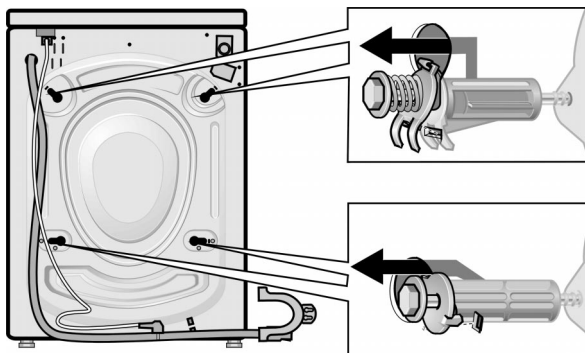

- Założyć nakładki.

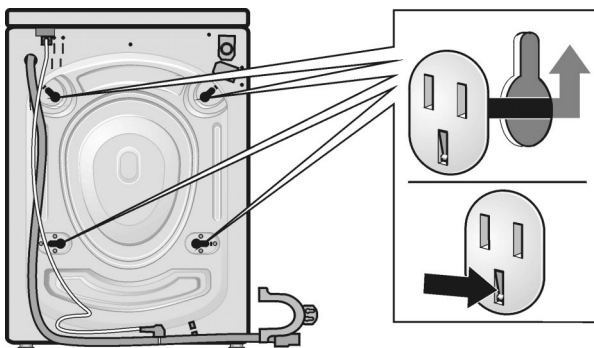

Przechowywanie zabezpieczenia transportowego

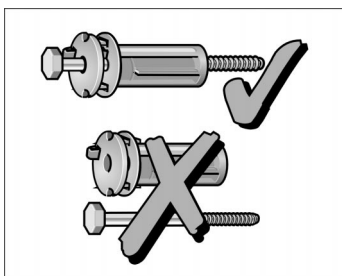

Zabezpieczenie transportowe zachować koniecznie na wypadek późniejszego transportu (np. przewoźnik).

- Zabezpieczenia transportowe przechowywać kompletnie wraz z podkładką i tulejką (i sprężyną).

Długość węży i przewodów elektrycznych

Podłączenie z lewej strony

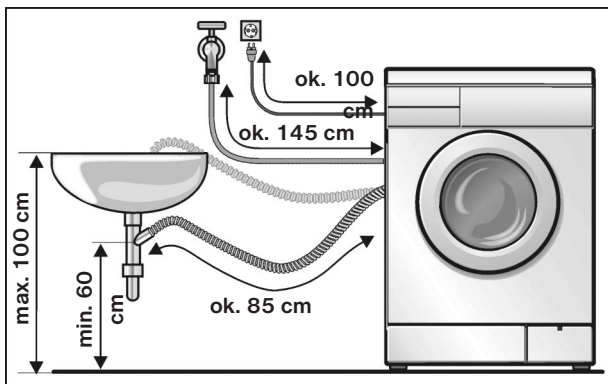

Podłączenie z prawej strony

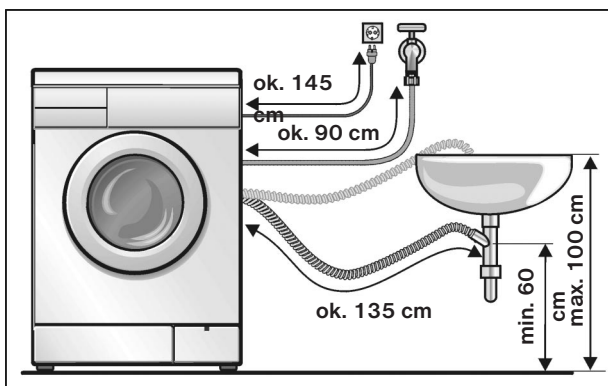

Inne węże

Do nabycia w sklepach specjalistycznych jako podzespół:

- zestaw przyłączeniowy z węzłem z tworzywa sztucznego (ok. 2,50 m), nr katalogowy: WMZ 2380.
- dłuższy wąż doprowadzający (ok. 2,20 m).

Przyłącze wodne

Dopływ wody

W celu uniknięcia przecieków lub szkód wywołanych wodą przestrzegać przepisów podanych w tym rozdziale!

Uwaga

Pralkę można zasilać tylko zimną wodą pitną. Nie podłączać do baterii mieszających bezciśnieniowego podgrzewacza wody.

W razie wystąpienia wątpliwości zlecić podłączenie pralki uprawnionemu specjalście.

Węża dopływu wody nie wolno

- załamywać ani przygniatać,
- zmieniać ani przecinać (zmniejsza się wytrzymałość węża).

Złączki skręcane z tworzywa sztucznego dociągać tylko ręką. Nie usuwać sit z węża doprowadzającego.

Zwrócić uwagę na właściwe ciśnienie wody w sieci wodociągowej:

- Ciśnienie wody powinno wynosić od 1 do 10 bar (przy odkręconym zaworze wodnym wypływa co najmniej 8 litrów na minutę).
- W przypadku wyższego ciśnienia wody zamontować zawór redukcyjny ciśnienia.

Podłączenie węża doprowadzającego:

- kątowym zakończeniem:
z tyłu pralki ...

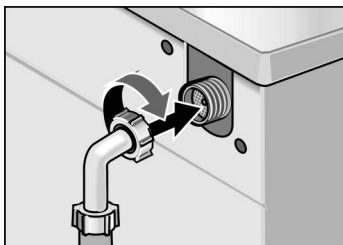

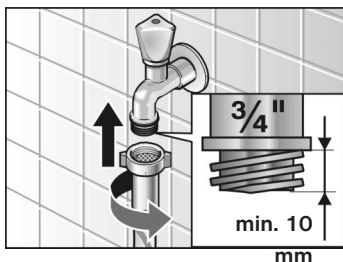

- prostym zakończeniem:
przy zaworze.
- Po podłączeniu:
Otworzyć całkowicie zawór i sprawdzić
szczelność na złączach.

Odływ wody

Uwaga

Węża odpływowego nie wolno załamywać ani naciągać.

Różnica wysokości między powierzchnią ustawienia a odpływem: co najmniej 60 cm, jednak najwyżej 100 cm.

Odływ do syfonu:

- Miejsce przyłączenia zabezpieczyć opaską zaciskową węża \varnothing 24-40 mm (do nabycia w sklepach specjalistycznych).

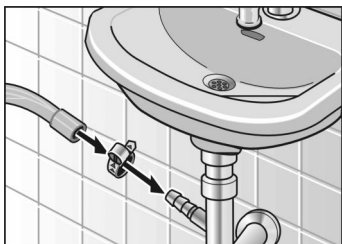

Odływ do umywalki:

Uwaga

Korek spustowy nie może zamykać odpływu umywalki.

- Wąż odpływowy zabezpieczyć przed wypadnięciem.
- Podczas odpompowania sprawdzić, czy woda odpływa z umywalki wystarczająco szybko.

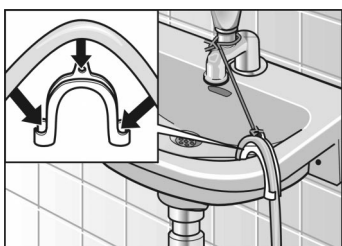

Ustawienie

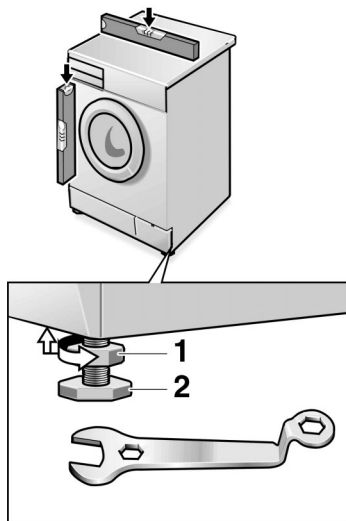

Pralkę ustawić za pomocą poziomnicy poprzez odpowiednie ustawienie wykręcanych nóżek:

- Kluczem poluzować nakrętkę zabezpieczającą **1**, kręcąc ją zgodnie z ruchem wskazówek zegara.
- Zmienić wysokość poprzez wykręcenie nóżki **2**.
- Nakrętkę zabezpieczającą **1** dokręcić do obudowy urządzenia. Nóżkę urządzenia należy przy tym mocno przytrzymać i nie wolno zmienić jej wysokości.

Wszystkie cztery nóżki urządzenia muszą stać mocno na podłożu. Pralka automatyczna nie może się kiwać.

Nakrętki zabezpieczające wszystkich czterech nóżek urządzenia muszą być mocno dokręcone do obudowy!

Uwaga

Głośny hałas, drgania i "wędrowka" urządzenia mogą być spowodowane jego nieprawidłowym ustawieniem!

Podłączenie elektryczne

Uwaga

Urządzenie może być podłączone tylko do źródła prądu zmiennego poprzez uziemione gniazdko wtykowe, które wykonane jest zgodnie z obowiązującymi przepisami.

Napięcie podane na urządzeniu (na tabliczce znamionowej urządzenia) musi być zgodne z napięciem źródła prądu na miejscu ustawienia. Parametry podłączenia i wymagany bezpiecznik podane są na tabliczce znamionowej urządzenia.

Należy się upewnić, czy:

- wtyczka pasuje do gniazdka wtykowego,
- przekrój przewodu elektrycznego jest wystarczający,
- system uziemiający wykonany jest zgodnie z obowiązującymi przepisami.

Ewentualnej wymiany elektrycznego przewodu zasilającego (w razie potrzeby) może dokonać tylko specjalista.

Elektryczny przewód zasilający jako część zamienna do nabycia w punkcie serwisowym.

Nie wolno stosować gniazdek wielowtykowych, łączników, ani przedłużaczy.

W przypadku zastosowania ochronnego wyłącznika prądowego wolno zastosować tylko wyłącznik z oznaczeniem .

Tylko ten wyłącznik ochronny gwarantuje spełnienie aktualnie obowiązujących przepisów.

Nie wolno chwytać wtyczki mokrymi rękoma przy wkładaniu do/wyjmowaniu z gniazdka sieciowego.

Przy wyjmowaniu wtyczki z gniazdka chwytać za obudowę wtyczki, a nie ciągnąć za przewód elektryczny.

Transport, np. przewodzka

Przygotowanie i montaż zabezpieczenia transportowego







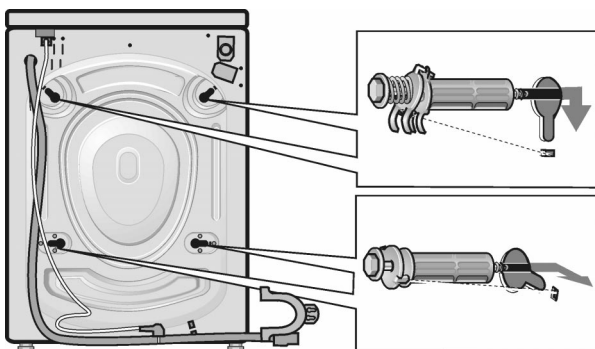

Przed przystąpieniem do transportu

- Zamknąć zawór wodny,
- Zredukować ciśnienie wody w węży dopływowym (patrz strona 31),
- Spuścić z urządzenia resztkę wody (patrz strona 30),
- Wyjąć wtyczkę z gniazdka sieciowego,
- Wymontować węże,
- Zamontować zabezpieczenia transportowe.

Po transporcie i prawidłowym ustawieniu oraz podłączeniu, przeprowadzić najpierw program dodatkowy **Odpompowanie**.

- Zdjąć z otworów osłony.
- Przygotować zabezpieczenie transportowe: Śrubę wyciągnąć z tulejki tak daleko, aż koniec śruby pokryje się z końcem tulejki.
- Drugiej osobie zlecić ciągnięcie bębna do przodu, chwytając go w górnej części poprzez otwarte drzwiczki napełniania. Założyć zabezpieczenia transportowe i dokręcić śruby. Noski podkładek muszą zahaczyć w zagłębienie na tylnej ścianie obudowy urządzenia.



Program ¹⁾²⁾ Rodzaj bielizny	Ilość prania	Stopień zabrudzenia	Konieczna funkcja dodatkowa - przycisk
Bawełna     			
Wyroby tekstylne z mocnych tkanin, wyroby tekstylne nadające się do gotowania np. z bawełny lub lnu.			
30, 40 ³⁾, 60 °C	6 kg	od lekkiego do normalnego	Intensywnie
60 °C Odplamianie ³⁾		normalny z plamami	Intensywnie
90 °C		normalny	Intensywnie
30, 40, 60 °C	do 5 kg	lekki	–
30, 40, 60 °C		od normalnego do mocnego	Intensywnie
60 °C Odplamianie		od normalnego do mocnego z plamami	Intensywnie
Syntetyki   			
Wyroby tekstylne łatwe w pielęgnacji np. z bawełny, lnu, włókien syntetycznych lub mieszanych (przydatny także jako program krótki)			
30, 40, 60 °C	do 3 kg (lub 8 koszul)	lekki	–
30, 40 ³⁾, 60 °C		od normalnego do mocnego	Intensywnie
Mix  			
Tkaniny bawełniane i syntetyki – różne rodzaje bielizny mogą być razem prane			
30 °C	do 3 kg	lekki	–
30 °C		od normalnego do mocnego	Intensywnie
Tk. delikatne / Jedwab    			
Delikatne wyroby tekstylne nadające się do prania np. z jedwabiu, satyny, włókien syntetycznych lub mieszanych (np. firanki)			
30 °C	do 2 kg	lekki	–
30 °C		od normalnego do mocnego	Intensywnie
Wełna     			
Wyroby tekstylne z wełny lub z dodatkiem wełny nadające się do prania ręcznego lub maszynowego np. kaszmir, mohair lub angora, a także jedwab nadający się do prania ręcznego			
zimna, 30 °C	do 2 kg	lekki	–
zimna, 30 °C ³⁾		od normalnego do mocnego	Intensywnie
Programy dodatkowe		Płukanie, Wirowanie, Odpompowanie	

- 1) Dodatkowo do programów można wybrać następujące funkcje dodatkowe:
Przyciski: **Pranie wstępne**, **Ochrona przed zagnieceniami**, **Intensywnie**, **Start za**
Regulator liczby obrotów wirówki: **zatrzymanie wirowania** (bez końcowego wirowania)
- 2) Dla wszystkich programów bez prania wstępnego wsypać proszek do komory **II** (z lewej). Dla wszystkich programów z praniem wstępnym proszek podzielić do komory **I** i **II**.
- 3) Programy kontrolne zgodnie z normami EN 60 456 i IEC 60 60 456.

Instrukcja skrócona

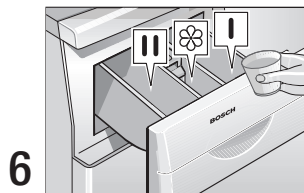
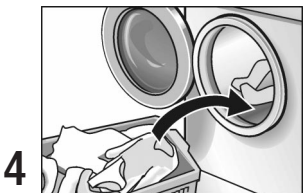
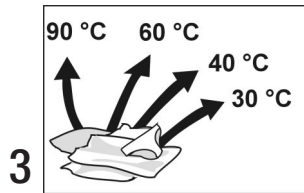
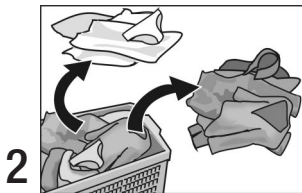
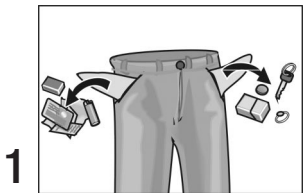

W razie potrzeby:

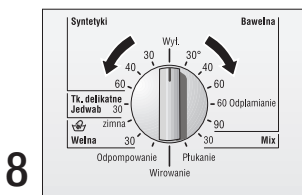

W razie potrzeby:

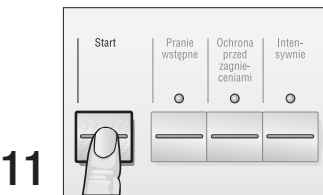
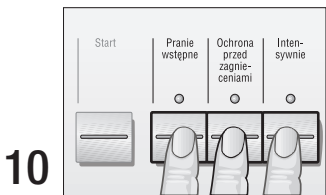

Po zakończeniu programu:

