

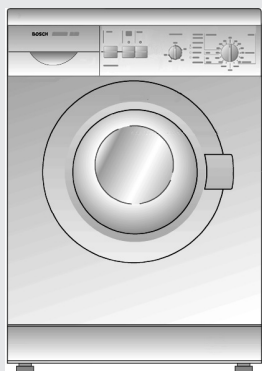

WFD 1262



it Istruzioni per l'uso e
l'installazione



Household Appliances

	Pagina
Punti da osservare	Consigli di sicurezza e informazioni generali 3
	Consigli per l'eliminazione e lo smaltimento degli imballaggi 4
	Protezione dell'ambiente / Consigli per ridurre i consumi di energia 4
Istruzioni di installazione	Rimuovere i blocchi di sicurezza per il trasporto 5
	Installare la lavatrice 5
	Livellamento della lavatrice 6
	Collegamento alla rete idraulica 7
	Collegamento dello scarico della lavatrice 7
	Collegamento alla rete elettrica 8
La sua nuova lavatrice	Conoscere la sua nuova lavatrice 9
	Selettori dei programmi e della temperatura 10
	Spie luminose indicanti dello status della lavatrice 10
	Pulsanti di selezione delle funzioni e «Avvio» 10
La sua nuova lavatrice	Detersivi e additivi 11
	Preparare la biancheria per il lavaggio 12
Primo ciclo di lavaggio	Primo ciclo di lavaggio 14
Lavaggio	Lavaggio/Aprire l'oblò di carico/ Caricare la biancheria/Chiudere l'oblò 15
	Lavaggio della biancheria 16
	Fine del programma di lavaggio / Estrarre la biancheria dalla lavatrice 17
Pulizia Manutenzione Protezione antigelo	Pulizia/Manutenzione/Protezione antigelo 18
Anomalie	Piccoli problemi di facile soluzione 21
	Servizio di Assistenza Tecnica 22
	Caratteristiche tecniche 23
	Consumi 23

Consigli di sicurezza e informazioni generali

La presente lavatrice è conforme alle norme di sicurezza in vigore in Europa.

Preghiamo voler attentamente prendere visione dei seguenti punti prima di avviare la lavatrice:

- ! La preghiamo di leggere attentamente le presenti istruzioni prima di avviare la lavatrice. Contengono informazioni importanti e consigli per l'installazione, l'uso e la sicurezza della lavatrice.
- ! Conservare con cura le istruzioni di uso della lavatrice nel caso di suo trasferimento ad un altro proprietario.
- ! Montare la lavatrice seguendo le istruzioni di installazione. Rimuovere i blocchi di sicurezza per il trasporto e conservarli..
- ! Non allacciare all'impianto elettrico apparecchi che presentino segni di danni o difetti visibili. In caso di dubbi rivolgersi al Servizio di Assistenza Tecnica o al Rivenditore dove è stato effettuato l'acquisto.
- ! Se il cavo di alimentazione è danneggiato, farlo sostituire dal Servizio di Assistenza Tecnica autorizzato.

Punti da osservare per il lavaggio della biancheria:

- ! La lavatrice dovrà essere usata solo con acqua fredda della rete di alimentazione pubblica.
- ! La lavatrice dovrà essere usata solo per il lavaggio della biancheria appropriata per il lavaggio a macchina e solo per uso domestico.
- ! Non lasciare mai la lavatrice senza sorveglianza in presenza di bambini.
- ! Mantenere gli animali domestici lontani dalla lavatrice.
- ! Prestare attenzione allo scarico dell'acqua calda di lavaggio.
- ! **Se si osserva che una delle spie lampeggia, non si tratta di un guasto!**

Riferirsi al capitolo «Spie / Indicatori dello stato della lavatrice».

Punti da osservare per la protezione della lavatrice:

- ! Non salire sulla lavatrice.
- ! Non usare l'oblò come scalino, tantomeno in piedi sopra di questo.

Punti da osservare durante il trasporto della lavatrice:

- ! Montare i blocchi di sicurezza per il trasporto.
- ! Svuotare completamente la lavatrice di ogni residuo di acqua che potrebbe essere rimasto all'interno.
- ! Fare attenzione durante il trasporto della lavatrice! Non usare gli elementi o comandi frontali della lavatrice per afferrarla o sollevarla!



Consigli per l'eliminazione e lo smaltimento degli imballaggi

Eliminazione e smaltimento dell'imballaggio della nuova lavatrice

! Eliminare e smaltire correttamente l'imballaggio seguendo le disposizioni locali in vigore.

! L'imballaggio non è un giocattolo.

Mediante un trattamento e un riciclaggio è possibile riutilizzare l'imballaggio, si può ridurre il consumo di materia prima e il volume dei residui e dei rifiuti generati. Tutti gli imballaggi utilizzati rispettano l'ambiente e possono essere riciclati o riutilizzati. I cartoni sono composti da un 80 - 100% di carta riciclata. L'imballo termorestringente di protezione trasparente è in polietilene (PE), gli elementi rigidi in polipropilene (PP) e gli elementi antiurto sono in polistirolo espanso (PS), essente da clorofluorocarburo (CFC). Questi materiali sono stati ottenuti da composti puri di idrocarburi e sono riciclabili.

Smaltimento della lavatrice usata

! Prima di smaltire la lavatrice usata e sostituirla con quella nuova, è necessario renderla inservibile:

Estrarre la spina di corrente della lavatrice dall'impianto elettrico.

Tagliare il cavo di alimentazione dal lato lavatrice. Smontare le chiusure dell'oblò o renderle inservibili per impedire che i bambini, giocando, possano rinchiusersi all'interno della vasca e pertanto correre il pericolo di morte per asfissia.

Gli apparecchi usati contengono materiali preziosi che possono essere recuperati, consegnare l'apparecchio a un centro ufficiale di raccolta o di riciclaggio di materiali riciclabili (per esempio Servizio o centro municipale di demolizione o istituzioni simili). Collaborare attivamente alla protezione dell'ambiente avendo cura che la vecchia lavatrice venga smaltita o riciclata nel rispetto dell'ambiente.

Protezione dell'ambiente / Consigli per ridurre i consumi di energia

- L'uso più economico e meno aggressivo per l'ambiente si effettua caricando sempre la lavatrice al massimo della quantità di biancheria ammessa:

Biancheria resistente e colorata	5,00 kg
Biancheria sintetica	3,00 kg
Biancheria delicata e lana	2,00 kg
- **Così si risparmia energia elettrica:** Selezionando più spesso certi programmi specifici a bassa temperatura, per esempio: Lavare la **biancheria resistente e colorata, leggermente sporca o sporco normale** con il programma «**Cotone/Colorati**» a una temperatura di 60 °C anziché di 90 °C o lavare la **biancheria delicata** con il programma «**Lana/Pregiati**» a una temperatura di 40 °C anziché di 60 °C.
- **Così si risparmia acqua, energia elettrica e detersivo:** Rinunciando al programma di prelavaggio con il bucato della biancheria leggermente sporca o sporco normale.
- **Così si risparmia energia e tempo:** Selezionando per il bucato della biancheria poco sporca programmi brevi, specifici ed idonei per i tessuti da lavare.
- **Così si risparmia detersivo:** Dosando il detersivo in funzione al grado di durezza del acqua, al grado di sporco della biancheria e alla quantità immessa, così come le specifiche istruzioni riportate sugli imballaggi dei detersivi.

Rimuovere i blocchi di sicurezza per il trasporto

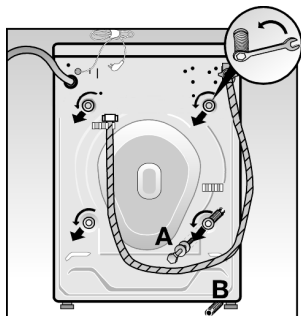

- ! Prima dell'avviamento della lavatrice è indispensabile rimuovere i blocchi di sicurezza di trasporto posti nella parte posteriore della macchina.
- ! **Attenzione!** !Pericolo di lesioni in caso che la chiave sfugga!
- Allentare e rimuovere le 4 viti di fissaggio «A», la traversa e le guarnizioni.
- In seguito rimuovere i quattro distanzianti «B» che sono caduti a terra. Inclinare leggermente la lavatrice per il recuperarli.

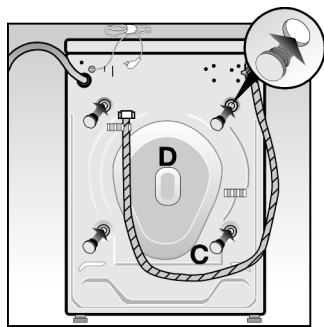

- Montare i coperchi «C» che si trovano nel sacchetto con la documentazione della lavatrice.
- ! Conservare i blocchi di sicurezza per il trasporto in caso di traslochi o ulteriori spostamenti.

La lavatrice deve essere trasportata solo con i blocchi di sicurezza di trasporto inseriti. Per questo si dovrà smontare il pannello posteriore «D» della lavatrice ed eseguire le operazioni nell'ordine contrario a quanto sopra descritto.

Installare la lavatrice

- ! Al momento di installare la lavatrice, la connessione alla rete idraulica, il raccordo allo scarico dell'acqua e alla energia elettrica, sono da effettuarsi nel rispetto delle norme di sicurezza. Seguire scrupolosamente le informazioni di carattere generale e le direttive o disposizioni delle società locali fornitrice dell'acqua ed energia elettrica.
- ! Fare attenzione al sollevamento della lavatrice! **Pericolo di ferite!**
- ! Non sollevare la lavatrice afferrandola per i comandi o elementi sporgenti!
- ! In caso di dubbio, chiamare un tecnico del settore assistenza per allacciare la lavatrice alla rete dell'acqua e dell'energia elettrica.

Tutte le lavatrici sono sottoposte a controlli rigorosi e verifiche di fabbrica in condizioni di funzionamento normale. Un certo residuo di umidità o di acqua che si trova all'interno della lavatrice o nel tubo di scarico è dovuto ai controlli finali del prodotto.

Posizionamento

A fine di garantire il posizionamento sicuro e la stabilità della lavatrice durante la centrifuga, la superficie di appoggio dove si installerà la lavatrice dovrà essere robusta e in piano.

Le coperture morbide per pavimenti, come moquette o altri materiali di riporto in gommapiuma, non sono idonee per la lavatrice.

- ! Nel caso di pavimenti sopportati da **travi in legno**, la lavatrice dovrà essere posizionata sopra un pannello di legno da 30 mm di spessore e fissata tramite viti al pavimento. La lavatrice dovrà sempre essere posizionata in un angolo della stanza o del vano.

Fissare la lavatrice al pavimento tramite gli appositi accessori ottenibili tramite il vostro rivenditore di fiducia. (Utilizzabili anche in caso di una combinazione a colonna Lavatrice / Asciugatore).

- ! Se la macchina è montata su un piedistallo o una base rialzata, fissare i piedi con linguette per evitare che la macchina possa spostarsi in modo incontrollato durante il ciclo di centrifuga.

Le linguette di fissaggio sono reperibili come pezzi di ricambio dal proprio rivenditore.

Livellamento della lavatrice

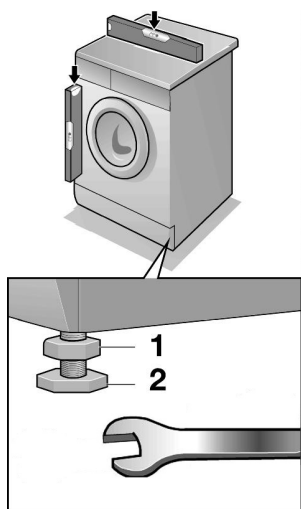

- ! La lavatrice deve essere livellata in posizione orizzontale poggiando sui quattro piedini e non deve oscillare.

- Pertanto la lavatrice potrà essere livellata sui quattro lati con l'aiuto di una livella a bolla d'aria.

Correggere se è necessario il livello o l'instabilità della lavatrice agendo sui piedini regolabili.

- Sbloccare i controdadi dei piedini.
- Correggere l'altezza dei piedini.
- Bloccare serrando con decisione i controdadi evitando così che le regolazioni effettuate dei piedini possano essere casualmente modificate.

Collegamento alla rete idraulica

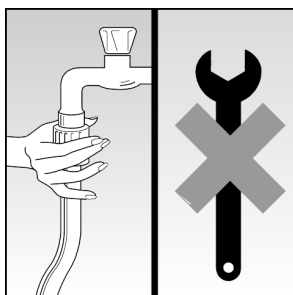
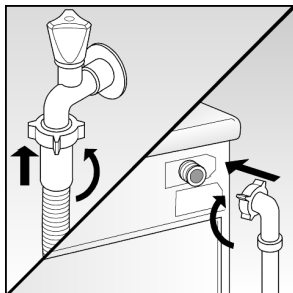

Per l'alimentazione dell'acqua si richiede un allacciamento all'acqua fredda per uso domestico, con una pressione minima della rete di 1 bar a rubinetto aperto con una portata di circa 8 litri di acqua al minuto.

Se la pressione della rete dell'acqua fosse superiore a 10 bar, si dovrà installare una valvola di riduzione della pressione dell'acqua.

- ! In nessun caso accoppiare la lavatrice a una batteria miscelatrice senza pressione di un scaldacqua! In caso di dubbi affidare il montaggio e il collegamento della lavatrice alla rete di alimentazione dell'acqua ed allo scarico ad un tecnico specialista del settore.
- ! **Attenzione!** I raccordi di collegamento della lavatrice alla rete idraulica sono sotto pressione. Controllare eventuali perdite di acqua del circuito aprendo completamente il rubinetto dell'acqua!
- ! Rimuovere il filtro che si trova all'estremità dell'elettrovalvola soltanto per pulirlo. L'altro filtro che si trova alla estremità del tubo, all'interno del controdado di plastica e che si avita al rubinetto dell'acqua va pulito all'interno del proprio tubo (non è possibile smontarlo).
- ! A fine di evitare possibili allagamenti o danni causati da perdita d'acqua, si dovrà sempre chiudere il rubinetto dell'acqua al termine di ogni ciclo di lavaggio e obbligatoriamente durante assenze prolungate dall'abitazione.
- ! Serrare i raccordi estremi del tubo di carico dell'acqua solo a mano.

Collegamento dello scarico della lavatrice

- ! Durante il montaggio e il collegamento della lavatrice allo scarico a muro, fare attenzione a non piegare o schiacciare il tubo di scarico. Non effettuare trazioni sul tubo di scarico!

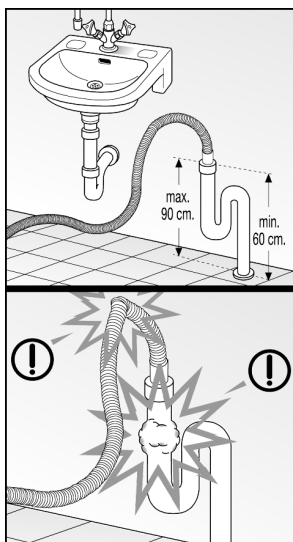

! In caso di collegamento del tubo di scarico al lavandino, assicurarsi che il tubo non possa sganciarsi. Controllare anche se lo scarico del lavandino sia adeguato per favorire il deflusso dell'acqua espulsa dalla macchina. Assicurarsi che il tappo del lavandino non sia stato rimosso. **Pericolo di allagamento!**

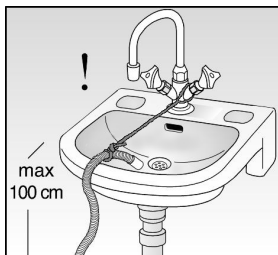

Collegamento alla rete elettrica

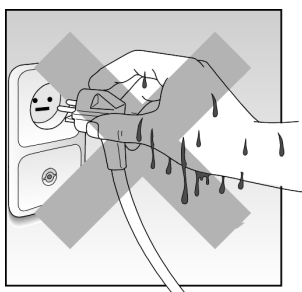
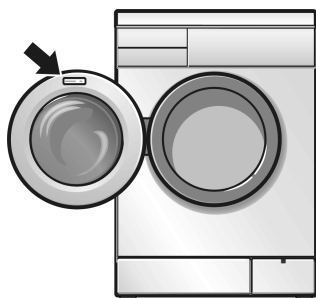

- ! La lavatrice dovrà solo essere collegata ed alimentata solo alla rete elettrica con tensione alternata tramite una presa di corrente installata a regola d'arte e dotata di regolamentare connettore di messa a terra.
- ! I valori della tensione di collegamento riportati sulla targhetta porta dati della lavatrice dovranno collimare con quelli della rete elettrica al punto d'installazione della lavatrice.
- ! I valori di collegamento, così come gli interruttori di sicurezza necessari, sono riportati sulla targhetta porta dati della lavatrice.
- ! Accertarsi che la presa di corrente e la spina di alimentazione elettrica della macchina siano compatibili, che i cavi possiedano una sezione trasversale sufficiente e che esista una presa di terra conforme alle norme.
- ! Non dovranno usarsi spine, prese o adattatori multipli o cavi di prolunga.
- ! Nel caso adottare un interruttore differenziale, munito del simbolo . Solo questo tipo di interruttore di protezione assicura il rispetto delle norme attualmente in vigore.
- ! Estrarre la spina dalla presa di corrente elettrica della lavatrice, afferrandola solo per il corpo della stessa, non effettuare trazioni sul il filo elettrico.
- ! Per adempiere con le disposizioni di sicurezza, la presa di corrente della lavatrice dovrà situarsi di modo che la spina sia accessibile all'utente, se ciò non può essere garantito, si dovrà incorporare ai cavi fissi un sistema di disinnesto della rete.

Conoscere la sua nuova lavatrice

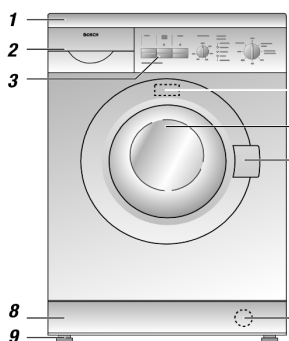

1. Piano di appoggio.
2. Cassetto del detersivo e additivi.
3. Pannello di comandi (legenda programmi, simboli o testi a secondo del modello di lavatrice).
4. Targhetta porta dati.
5. Oblò di caricamento.
6. Impugnatura per l'apertura dell'oblò di caricamento.
7. Pompa di scarico (filtro di scarico), nello zoccolo.
8. Zoccolo.
9. Piedini regolabili per livellare la lavatrice.

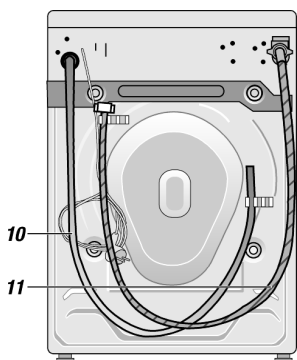

10. Tubo di scarico dell'acqua.
11. Tubo di carico dell'acqua.
12. Pulsante «Avvio»
13. -600/400
-Escl. centrif. finale
14. Selettore della temperatura
15. Spie luminose indicanti dello status del programma della lavatrice.
16. Selettore dei programmi.

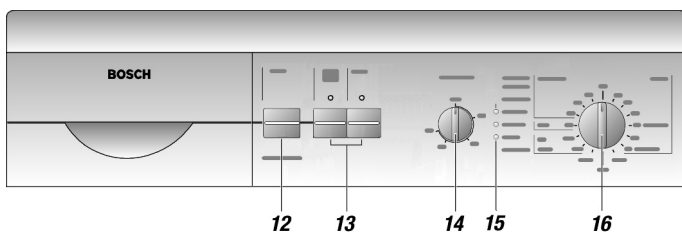

Selettori dei programmi e della temperatura

Con il **selettore dei programmi** si effettua la scelta dei programmi di lavaggio. Per questo si dovrà ruotare la manopola in senso orario (verso la destra). Porre il riferimento della manopola sul simbolo del programma desiderato.

Consultare la tabella dei programmi allegata.

La temperatura di lavaggio si seleziona mediante il **selettore della temperatura**. Al fine di garantire un lavaggio delicato, la temperatura massima è limitata a 60° C per i programmi di biancheria delicata e a 40° C per i tessuti in lana.

Se il tipo di biancheria e il grado di sporco lo permette, scegliere un programma di lavaggio a freddo o a bassa temperatura. Un bucato a 60° C riduce il consumo di energia del 50% rispetto ad un ciclo a 90° C.

Se la biancheria è molto sporca e deve essere lavata a 90° C, ruotare il selettore e porre il riferimento sulla posizione 90. Per le temperature comprese tra i 60° e i 90°C, si noterà una maggior resistenza alla rotazione della manopola. Lo sforzo che deve fare ruotando il selettore sino alla posizione desiderata è normale. Non si tratta di un guasto, è una zona di sicurezza.

Spie luminose indicanti dello status della lavatrice

La spia luminosa «**Lavaggio/inizio**» lampeggia dopo aver selezionato il programma desiderato. Quando si preme il tasto «**Avvio**» e inizia il programma di lavaggio, questa spia rimane illuminata con luce fissa.

La spia luminosa «**Risciacquo**» è illuminata (con luce fissa) durante tutto il ciclo del programma di risciacquo.

Durante la fase di centrifugazione o di scarico dell'acqua, la spia luminosa «**Centrifugazione/fine**» è accesa con luce fissa. Quando il programma è terminato, la spia luminosa lampeggia. Per spegnere la lavatrice, posizionare il selettore dei programmi in posizione «**Spento**»

Pulsanti di selezione delle funzioni e «Avvio»

Avvio

Quando si preme questo pulsante, la lavatrice avvia il programma di lavaggio selezionato. La spia luminosa «**Lavaggio/inizio**» si accende. Necessita preventivamente aver selezionato il programma di lavaggio desiderato

Attenzione: Per una maggiore sicurezza la lavatrice non si avvia nel caso in cui l'oblò di carico non sia perfettamente chiuso, sebbene l'interruttore di «**Lavaggio/inizio**» sia illuminato e il pulsante «**Avvio**» sia stato premuto.

L'oblò di carico della lavatrice non può essere aperto durante il ciclo di lavaggio. Per aprire l'oblò è necessario disattivare la lavatrice (Selettore dei programmi in posizione «**Spento**»). Assicurarsi che la spia della «**Centrifugazione/fine**» sia spenta. L'oblò di carico si può aprire trascorsi circa 2 minuti dallo spegnimento della lavatrice.

600/400

Nel programma di lavaggio della biancheria resistente e colorata, la centrifuga avviene a velocità inferiore.

Nel programma per biancheria delicata e capi di lana, la centrifuga viene effettuata automaticamente con il minor numero di giri, indipendentemente dal fatto di avere premuto o meno questo pulsante.

Escl. centrif. finale

Se si mantiene premuto questo pulsante, la spia della funzione si accende, la biancheria rimane immersa nell'acqua dell'ultimo risciacquo per evitare la formazione di pieghe.

Si possono usare tutti i detersivi in polvere o liquidi di uso corrente per lavatrice a carica frontale.

- ! In nessun caso utilizzare detersivi per bucato a mano, dato che questi producono eccessiva schiuma.
- ! Non utilizzare detersivi con solventi nella lavatrice! **Pericolo di esplosione!**
- ! Non utilizzare additivi tantomeno spray smacchiatori nelle vicinanze della lavatrice, dato che questi prodotti sono infiammabili e possono causare danni o guasti alla lavatrice.
- ! Conservare i detersivi e additivi in un luogo sicuro, fuori di portata dei bambini.

Quantità di detersivo

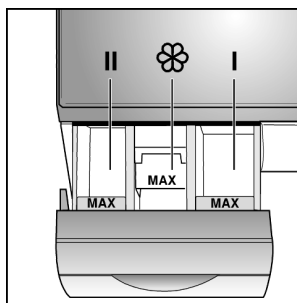

Solo una dose corretta di detersivo garantisce i buoni risultati di bucato. Osservare perciò le raccomandazioni del fabbricante che sono riportate sulla confezione del detersivo.

Se si utilizza un detersivo liquido, versarlo nella vaschetta corrispondente, o direttamente nella pallina, chesi trova acclusa al detersivo. In nessun caso superare il livello contrassegnato con «MAX» della vaschetta.

La quantità di detersivo da impiegare dipende:

- dal grado di durezza dell'acqua.
- dalla gradazione di sporco della biancheria.
- dalla quantità di biancheria da trattare.
- dalla dose raccomandata per ogni tipo di detersivo.

Una quantità insufficiente di detersivo comporta, dopo aver eseguito vari lavaggi, i seguenti effetti:

- La biancheria diventa grigia o non è pulita.
- Si osservano macchie puntiformi di colore –grigio .
- Si osservano depositi calcarei negli elementi di riscaldamento della lavatrice.

Una quantità eccessiva di detersivo può comportare come conseguenza:

- Un inutile inquinamento dell'ambiente.
- Un movimento scarso della biancheria nella lavatrice per causa di formazione di schiuma e pertanto un risultato di lavaggio imperfetto.

I dosaggi di detersivo che figurano sugli imballaggi dei prodotti sono calcolati sulla base di un carico completo di biancheria nella lavatrice.

In caso di minor quantità di biancheria o biancheria con un ridotto grado di sporco, si dovrà ridurre conseguentemente la quantità di detersivo.

Osservazioni

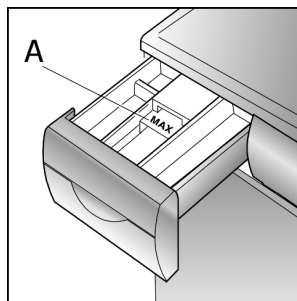

Ammorbidente

Versare l'ammorbidente nello scomparto ☼ del cassetto detersivo. In nessun caso superare il contrassegno «MAX» (come livello massimo sino al bordo inferiore dello scomparto **A**). In caso contrario l'ammorbidente viene scaricato subito unitamente all'acqua ed al detersivo all'inizio del ciclo di lavaggio. Sarà perso pertanto l'effetto nell'apposito ciclo "ammorbidente" a favore della biancheria. Gli ammorbidenti troppo densi dovranno essere diluiti con acqua.

Candeggianti, sali smacchiatori

I candeggianti in polvere e i sali smacchiatori possono essere aggiunti quale integratore al detersivo.

Versare inizialmente il detersivo nel cassetto detersivo. In seguito aggiungere il candeggiante liquido / polvere o il sale smacchiatore nella vaschetta **II**.

Preparare la biancheria per il lavaggio

Selezionare la biancheria

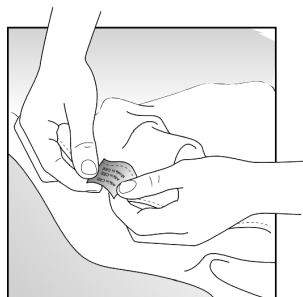

- Selezionare la biancheria secondo i simboli riportati sulle etichette del fabbricante che contrassegnano ogni capo.

! Gli indumenti di lana fatti a mano o con inserti in lana devono essere contrassegnati con la indicazione «Non infeltrisce» o «Lavabile a macchina». Nel caso contrario esiste il pericolo che la lana infeltrisca

Nella lavatrice si deve lavare solo biancheria che riporta i simboli seguenti sull'etichetta:

Biancheria resistente



Biancheria colorata (tessuti resistenti con colori resistenti)



Bucato delicato e tessuti con colori delicati

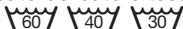

Bucato molto delicato



Lana lavabile a mano o in lavatrice a 30°C o a freddo



La biancheria che riporta i seguenti simboli non potrà essere lavata in lavatrice:

non è idonea per essere lavata in casa

- Selezionare la biancheria per colore. Lavare separatamente la biancheria bianca e quella colorata, altrimenti il colore può tingere i capi bianchi.

- ! Se la biancheria di colore è di recente acquisto, si consiglia di lavarla separatamente. **Pericolo! Può stingere!**
- Selezionare la biancheria in funzione alla carica massima ammessa nella lavatrice. Non sovraccaricare la lavatrice. Se si effettuano lavaggi con la lavatrice sovraccarica, si diminuisce considerevolmente il rendimento e il risultato del lavaggio.

Carica massima ammissibile nella lavatrice per il lavaggio:

Biancheria resistente sporca o molto sporca/Biancheria colorata resistenti e colori resistenti	5,00 kg
Biancheria sintetica	3,00 kg
Biancheria delicata e Lana	2,00 kg

Consigli pratici

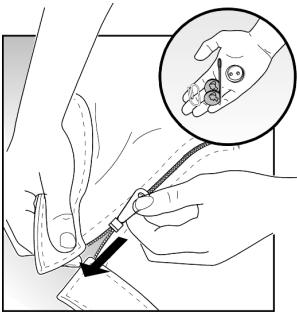

- Eliminare dalla biancheria e dai capi qualsiasi corpo estraneo ed oggetto metallico, per esempio spille di sicurezza, graffette, clips, ecc.
- Eliminare la sabbia accumulata nelle tasche e negli orli spazzolando gli indumenti.
- Chiudere le cerniere lampo e le fodere.
- Raggruppare i rullini di scorrimento e i ganci delle tende e raccoglierli in un sacchetto o in una rete.
- Lavare la biancheria molto delicata, collant, calzini e fazzoletti, raggruppandola in un apposito sacchetto a rete o in una fodera di cuscino.
- Mettere i pantaloni, indumenti di maglia (per esempio tessuti trapuntati, magliette ricamate, pullover, ecc.) a rovescio nella lavatrice.
- Fare attenzione che gli elementi inseriti nei reggiseni (ferretti, fermagli, ecc.), siano adatti per il lavaggio in lavatrice.

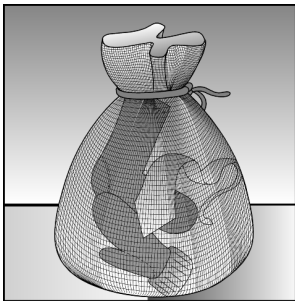

Eliminare macchie

- ! Introdurre i reggiseni in una fodera di cuscino, poiché gli inserti potrebbero staccarsi durante il lavaggio e passare nel sottofondo attraverso i fori del tamburo, causando danni alla lavatrice.

Se è possibile, trattare le macchie preventivamente per eliminarle.
Utilizzare acqua e sapone. Non sfregare, ma tamponare le macchie. Le macchie particolarmente tenaci e secche si dissolvono solo dopo vari lavaggi.

Primo ciclo di lavaggio

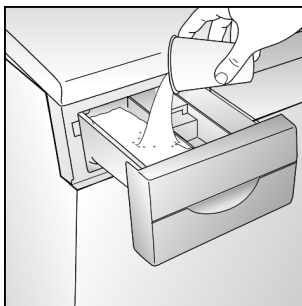
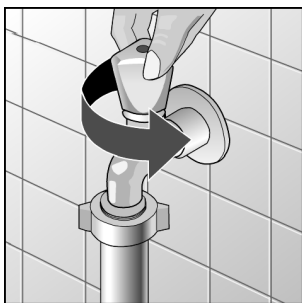
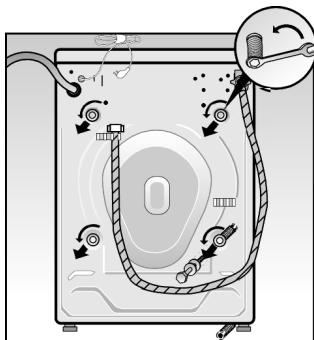

Effettuare il primo ciclo di lavaggio **senza immettere il bucato nella lavatrice**, per eliminare i residui d'acqua che possono essere rimasti nell'interno a fronte delle prove effettuate in fabbrica.

- Controllare se i blocchi di sicurezza per il trasporto che si trovano nella parte posteriore della lavatrice sono stati rimossi (Vedere le istruzioni di installazione della lavatrice).
- Aprire il rubinetto dell'acqua.
- Estrarre il cassetto del detersivo sino a fine corsa.
- Versare approssimativamente un litro di acqua nello scomparto II della vaschetta del detersivo
- Immettere mezzo bicchierino di detersivo nello scomparto II. Non usare detersivo per indumenti delicati o per lana, poiché questo tipo di detersivo è solito formare una quantità eccessiva di schiuma.
- Ruotare il selettore dei programmi verso destra (in senso orario), sino alla posizione **«Cotone/Colorati»** corrispondente al programma **biancheria resistente e colorata, sporco normale**. La spia di controllo «Lavaggio/ inizio» si accende in modo intermittente.
- Ruotare il selettore della temperatura sino alla posizione **90° C**.
- Premere il pulsante «Avvio». Il programma si avvia e la spia «Lavaggio/inizio» se illumina a luce fissa.
- Quando il programma sarà terminato, la spia di controllo «Centrifugazione/fine» lampeggerà. Ruotare il selettore dei programmi in posizione «Spento» la spia si segnerà.

Lavaggio/Aprire l'oblò di carico/Caricare la biancheria/Chiudere l'oblò

Aprire l'oblò di carico



- Impugnare la manopola dell'oblò di carico ed aprire.

Introdurre la biancheria nella lavatrice

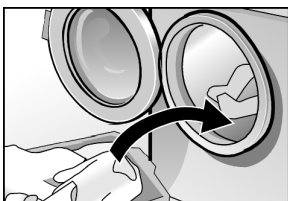

- ! La biancheria che è stata previamente trattata con detersivi o solventi, (agenti smacchianti, benzina per smacchiare, ecc.), dovrà essere asciugata all'aria prima di procedere al suo lavaggio. **Pericolo di esplosione!**
- ! Prima di introdurre la biancheria nella lavatrice, assicurarsi che non vi siano corpi estranei nell'interno della vasca ne animali domestici.
- Introdurre la biancheria distesa nel tamburo, avendo cura di mescolare biancheria grande e piccola insieme.

Chiudere l'oblò di carico



- ! Al chiudere l'oblò di carico, prestare attenzione che non rimanga biancheria stretta fra l'oblò di carico e la guarnizione di gomma.
- Chiudere l'oblò di carica premendolo contro la carrozzeria della lavatrice, finche la chiusura dell'oblò scatti in modo udibile.

Versare il detersivo e aprire il rubinetto dell'acqua

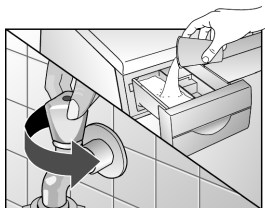

- Versare il detersivo nel scompartimento II del cassetto detersivo.

Non superare il livello massimo di riempimento (MAX).

- Compartimento I: Detersivo per il prelavaggio.
- Compartimento II: Detersivo per il lavaggio, decalcificatore, appretto, candeggio e sali smacchiatori.
- Compartimento ☼: Additivi per l'ultimo risciacquo, per esempio ammorbidenti.

Lavaggio della biancheria

Selezionare un programma di lavaggio

Consultare la tabella dei programmi allegata.

«Cotone/Colorati.»

Biancheria resistente molto sporca, 90 °C

Programma intensivo di lavaggio per biancheria resistente di cotone o lino.

«Cotone/ Colorati con Prelavaggio»

Biancheria colorata, tessuti resistenti con colori resistenti, 60 °C, con prelavaggio.

Per il lavaggio della biancheria molto sporca.

Biancheria colorata, 30, 40, 60 °C

Biancheria resistente.

«Sintetici»

Biancheria delicata, 30, 40, 60 °C (sintetica)

Per il lavaggio di biancheria delicata di cotone, tessuti sintetici o misti.

«Lana/Pregiati»

Biancheria molto delicata, 30 °C

Per il lavaggio della biancheria molto delicata di cotone, tessuti sintetici o misti, tendine. Questi programmi non effettuano centrifughe intermedie tra un risciacquo e l'altro.

Lana, , 30 °C, a freddo

Per il lavaggio della biancheria di lana o tessuti misti di lana lavabili a macchina.

Programmi aggiuntivi

Risciacquo

Ciclo di risciacquo con centrifuga ridotta. Valido anche per biancheria delicata.

Centrifugazione

Ciclo di sola centrifuga, l'acqua di lavaggio o di risciacquo viene espulsa prima della centrifuga.

Scaricarico acqua

Scaricare l'acqua del risciacquo dopo aver selezionato un programma di lavaggio con la opzione «Escl. centrif. finale». Per il lavaggio delicato della biancheria.

Funzioni complementari

Escl. centrif. finale

La biancheria rimane immersa nell'acqua dell'ultimo risciacquo.

600/400

Riduce la velocità di centrifugazione.

Avviare un programma

- Ruotare il selettore dei programmi sino a posizionarlo sul programma di lavaggio desiderato.
- La spia di controllo «Lavaggio/inizio» si accende in modo intermittente.
- Selezionare la velocità di centrifugazione desiderata. A fine di assicurare un lavaggio delicato della biancheria, la velocità massima di centrifugazione è limitata automaticamente nei programmi di lavaggio «Sintetici» e «Lana/ Pregiati».
- Regolare la temperatura desiderata mediante il selettore della temperatura.
- Premere il pulsante/i delle Funzioni supplementari corrispondenti se desiderate attivare alcune funzioni. La spia della funzione scelta si illumina.
- Premere il pulsante «Avvio»
La spia di controllo «Lavaggio/inizio» si illumina in modo luce fissa. Il programma di lavaggio si avvierà.
La spia di controllo «Lavaggio/inizio» rimane accesa durante il ciclo completo del programma selezionato.
- Durante lo svolgimento del programma di «Risciacquo», la spia «Risciacquo» rimane illuminata.

Variare il programma selezionato

Se è stato selezionato e avviato per errore un programma di lavaggio non desiderato, questo può essere variato del modo seguente:

- Porre il selettore dei programmi in posizione «Spento».
- Porre il selettore dei programmi nella posizione corrispondente al programma di

lavaggio desiderato. La spia di controllo «Lavaggio/inizio» si accende in modo intermittente.

- Premere il pulsante «Avvio». La spia di controllo «Lavaggio/inizio» si accende con luce fissa. Inizia il ciclo del nuovo programma selezionato.

Como interrompere un programma di lavaggio in corso

Nel caso desiderare arrestare un programma in corso:

- Porre il selettore di programmi in posizione «Spento».
- Porre il selettore dei programmi nella posizione corrispondente alle opzioni «Scarico acqua» o «Centrifugazione». La spia di controllo «Centrifugazione/fine» si accende in modo intermittente.
- Premere il pulsante «Avvio». La spia di controllo «Centrifugazione/fine» si accende con luce fissa.

Fine del programma di lavaggio / Estrarre la biancheria dalla lavatrice

La spia di controllo «Centrifugazione/fine» si accende in modo intermittente.

- Ruotare il selettore di programmi in posizione «Spento».

Se necessario:

- Selezionare un programma addizionale («Scarico acqua», «Centrifugazione» o «Risciacquo»).
- Premere il pulsante «Avvio».
- Al termine del programma supplementare selezionato, porre il selettore di programmi in posizione «Spento».

Estrarre la biancheria dalla lavatrice

- Chiudere il rubinetto dell'acqua.
- Aprire l'oblò di carico.
Nel caso che l'oblò fosse bloccato: Attendere ca. 2 minuti (la funzione di sicurezza della lavatrice è ancora attivata) oppure:
Dopo aver selezionato la opzione «Escl. centrif. finale», l'acqua rimane all'interno della lavatrice.
Selezionare un programma addizionale («Scarico acqua» o «Centrifugazione») per scaricare l'acqua.
- Estrarre la biancheria dalla lavatrice.
! Eliminare eventuali corpi estranei e oggetti metallici (clips, gancetti, monete, ecc.) che potrebbero essersi depositati all'interno del tamburo o nella guarnizione dell'oblò.

Pericolo di ossidazione!

Lasciare l'oblò di carica della lavatrice aperto, così l'aria può circolare al suo interno e asciugarlo.

Pulizia esteriore della lavatrice

! **Prima di effettuare qualsiasi lavoro di manutenzione della lavatrice, disconnetterla dalla rete elettrica e chiudere il rubinetto dell'acqua.**

! Non usare dissolventi! Questi prodotti aggrediscono gli elementi decorativi della lavatrice, formano vapori tossici nocivi per la salute che possono provocare esplosioni.

! Non lavare la lavatrice con un getto d'acqua!

Pulire la carrozzeria della lavatrice e il pannello comandi solo con acqua tiepida e sapone o con un detergente idoneo. Non usare prodotti abrasivi o aggressivi. Asciugare la superfici con uno panno morbido.

Pulire la vaschetta del detersivo

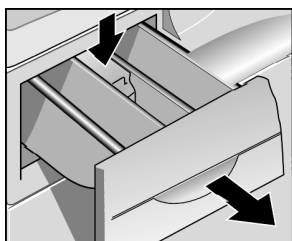

1. Estrarre completamente la vaschetta del detersivo dalla lavatrice, premendo verso il basso l'inserto colorato posto al centro del cassetto (Scomparto dell'ammorbidente).. Mantenere premuto il pezzo mobile ed estrarre la vaschetta dalla lavatrice.
2. Pulire tutti i componenti sotto il getto dell'acqua e rimuovere i residui di detersivo ed ammorbidente.
3. Riposizionare il cassetto del detersivo della lavatrice nel suo alloggiamento.

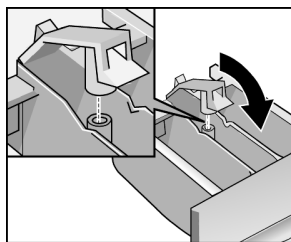
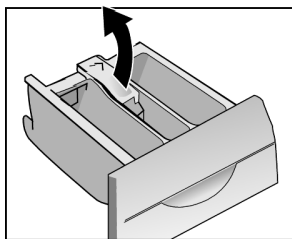

Disincrostare la lavatrice

In generale non è necessario decalcificare la lavatrice se il detersivo viene correttamente dosato.

! Gli agenti disincrostanti contengono acidi che possono corrodere gli elementi della lavatrice, così come provocare decolorazione della biancheria.

Nel caso sia necessario effettuare un ciclo disincrostante, osservare attentamente le istruzioni del fabbricante del prodotto specifico.

Pulire il tamburo

Le macchie di ruggine causate da oggetti metallici, possono essere pulite utilizzando appositi pulitori che non contengono cloro (Attenersi ai suggerimenti riportati sulla confezione circa le sostanze contenute nel prodotto!). Non usare mai paglietta d'acciaio!

Raccordo di carico dell'acqua

A fine di prevenire possibili danni causati da perdite di acqua o allagamenti, consigliamo far verificare il perfetto stato del raccordo di carico dell'acqua da un tecnico del Servizio di Assistenza Tecnica ogni 5 anni.

Pulire la pompa di scarico dell'acqua

La pulizia è necessaria:

- Nel caso che la pompa di scarico sia bloccata da corpi estranei, (per esempio bottoni, gancetti, clips, ecc.), l'acqua contenuta nella macchina non può essere svuotata.
- Al termine di ogni ciclo di lavaggio, la biancheria rilascia dei filacci.

Prima di pulire la pompa di scarico è necessario scaricare l'acqua residua. Se la pompa è bloccata si possono avere sino a 20 litri di acqua residua.

Procedimento

1. Rimuovere lo zoccolo sul pannello frontale della lavatrice girando le teste delle viti di plastica per mezzo di una moneta.
- ! **Pericolo di ustioni!** Lasciare raffreddare l'acqua di lavaggio usata.
2. Porre un recipiente non molto alto sotto il coperchio della pompa di scarico (filtro di scarico). Svitare il coperchio senza estrarlo completamente per far uscire l'acqua un po' alla volta. Quando il recipiente è pieno, chiudere il coperchio della pompa di scarico. Ripetere le stesse operazioni tante volte quanto necessario fino a quando l'acqua non cessa di uscire. Se un po' d'acqua è caduta al suolo, asciugarla con un straccio appropriato.
3. Svitare completamente il coperchio della pompa di scarico.
4. Rimuovere i corpi estranei e i filacci che possono essersi accumulati. Pulire il corpo della pompa. Verificare che la girante della pompa possa ruotare senza difficoltà o impedimenti.
5. Rimontare il corpo del filtro nella sua originale posizione e serrare con decisione. Assicurarsi che sia chiuso bene.
6. Montare lo zoccolo e fissarlo nella sua posizione.
7. Versare 2 litri d'acqua nel cassetto del detersivo ed impostare il programma supplementare «Scarico acqua». In questo modo si garantisce che nel successivo lavaggio il detersivo venga utilizzato completamente senza spreco.

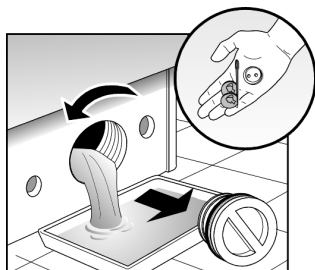
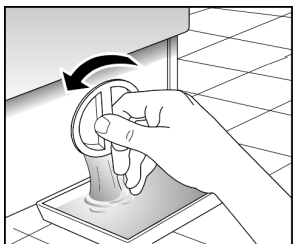
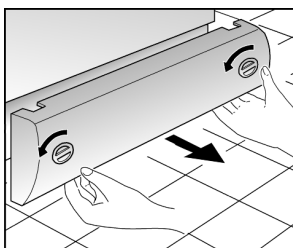

Pulire i filtri del raccordo di carico dell'acqua della lavatrice

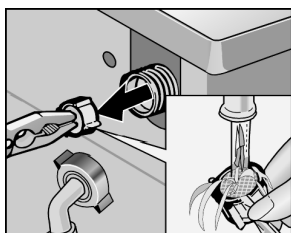
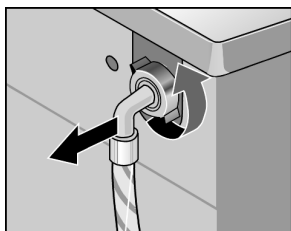
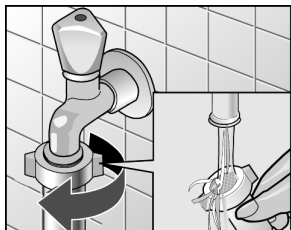

I filtri posti all'innesto del raccordo di carico al rubinetto dell'acqua devono essere puliti in modo che, quando il rubinetto è aperto, non entri acqua o entri solo in piccola quantità. I filtri sono posti nei raccordo di connessione del tubo di alimentazione dell'acqua con il rubinetto di alimentazione nonché nella connessione dell'elettrovalvola posizionata nella parte posteriore della lavatrice.

Procedimento

1. Scaricare dapprima la pressione dell'acqua nel tubo di alimentazione:
 - Chiudere il rubinetto dell'acqua.
 - Porre il selettore dei programmi sul programma di lavaggio «**Cotone/Colorati**» e il selettore della temperatura in posizione «**freddo**».
 - Premere il tasto «**Avvio**». Fare funzionare la lavatrice per circa 40 secondi.
 - Porre il selettore di programmi in posizione «**Spento**».
2. Svitare la ghiera del tubo di carico dal rubinetto dell'acqua. Sciacquare il filtro sotto il getto d'acqua del rubinetto.
3. Avvitare nuovamente il tubo al rubinetto.
4. Rimuovere il raccordo dal lato apparecchio, laddove la ghiera è posizionata dietro la lavatrice in corrispondenza dell'elettrovalvola.
5. Estrarre il filtro con l'aiuto di pinzetta piatta, pulirlo sotto ad un getto d'acqua e rimontarlo al suo posto originale.
6. Avvitare e serrare la ghiera con decisione.
7. Aprire il rubinetto dell'acqua e assicurarsi che non vi siano perdite.
8. Chiudere il rubinetto dell'acqua.

Nel caso in cui la lavatrice si trovi in un'area non protetta contro le basse temperature, si dovrà scaricare dopo ogni ciclo di lavaggio l'acqua residua che potrebbe essere rimasta nella pompa o nel raccordo di carico dell'acqua.

Protezione antigelo

Scaricare l'acqua dalla pompa di scarico:

Vedere il capitolo «Pulire la pompa di scarico».

Eliminare l'acqua dal tubo di carico dell'acqua:

1. Chiudere il rubinetto dell'acqua.
2. Svitare la ghiera del tubo di carico dal rubinetto dell'acqua e introdurre i raccordi in un recipiente.
3. Selezionare un programma qualunque di lavaggio per 40 secondi. L'acqua residua contenuta nel raccordo viene scaricata.
4. Riavvitare il tubo al rubinetto dell'acqua e serrare.

Piccoli problemi di facile soluzione

- ! Le necessarie riparazioni degli apparecchi elettrici sono da effettuarsi solo dal Servizio di Assistenza autorizzato.
Le riparazioni effettuate in modo inadeguato possono comportare seri pericoli o causare danni al consumatore.

Difetto	Causa possibile / Soluzione
L'interruttore di funzionamento non si illumina	<ul style="list-style-type: none">– La spina della lavatrice non è inserita nella presa o è inserita male.– L'interruttore di sicurezza è intervenuto.– Manca energia elettrica.
Manca energia elettrica	Nel caso di assenza di energia elettrica o guasti nella lavatrice, si può eseguire uno scarico di emergenza dell'acqua (vedere il capitolo «Pulire la pompa di scarico», a fine di potere estrarre la biancheria dalla lavatrice).
Non si avvia il ciclo di lavaggio	Il pulsante «Avvio» non è stato inserito. L'oblò di carico non è chiuso bene.
Non si vede l'acqua al lavare	Non si tratta di un difetto! L'acqua rimane nella vasca della lavatrice, ma sotto la zona visibile.
Il risultato del lavaggio non è soddisfacente	Il grado di sporco della biancheria è superiore al normale. Il dosaggio del detersivo è insufficiente. Dosare il detersivo secondo le istruzioni del fabbricante. Selezionare la temperatura e un programma di lavaggio più idoneo alla biancheria da trattare.
Esce schiuma dalla vaschetta del detersivo	Si è usato troppo detersivo. Spegnerla la lavatrice per circa 5 - 10 minuti. Per bloccare la formazione di schiuma, immettere nel cassetto detersivo un cucchiaino di ammorbidente diluito in mezzo litro di acqua. Ridurre la dose di detersivo nel prossimo lavaggio.
Si vede schiuma dopo l'ultimo risciacquo	Alcuni detersivi tendono a formare una gran quantità di schiuma, che potrebbe essere ancora presente al termine del ciclo di lavaggio.
Rumori strani nel motore	Non si tratta di un difetto! Durante la fase di riscaldamento, il motore emette rumori inerenti alla rotazione del tamburo.
Rumori nella pompa	Non si tratta di un difetto! Questi suoni sono caratteristici del funzionamento della pompa e dello scarico dell'acqua.
La lavatrice vibra al lavare e al centrifugare	La fermi di sicurezza per il trasporto non sono stati rimossi. Prendere visione delle istruzioni di installazione della lavatrice. I piedini regolabili della lavatrice non sono stati fissati durante il livellamento della lavatrice. Livellare la lavatrice con un livella a bolla d'aria e bloccare con i controdadi dei piedini seguendo le istruzioni di installazione.
La lavatrice non centrifuga o non evacua l'acqua usata.	La pompa di scarico è ostruita. Il tubo di scarico è piegato o ostruito.
Non è possibile aprire l'oblò di caricamento	La funzione di sicurezza è ancora attivata. Se è stata selezionata l'opzione «Escl. centrif. finale»
Non entra acqua nella lavatrice	Il rubinetto dell'acqua rimane chiuso. I filtri di carico dell'acqua sono sporchi.

- Prima di chiamare al Servizio di Assistenza Tecnica, assicurarsi che il problema possa essere risolto autonomamente. (Vedere il capitolo «Piccoli problemi di facile soluzione»).
- In questo modo si eviteranno spese inutili, dato che in questi casi, le spese di trasferta del tecnico non sono coperte dalle prestazioni previste dalle clausole di garanzia.
- ! Se nonostante siano state osservate le indicazioni sopra elencate, non siano state risolte le anomalie, spegnere la lavatrice, estrarre la spina dalla presa elettrica e chiudere il rubinetto dell'acqua. Provvedere a far intervenire solo il Servizio di Assistenza Tecnica autorizzato.

Durante la richiesta di intervento del Servizio di Assistenza Tecnica, comunicare il modello del prodotto (**E-Nr**) e la data di fabbricazione (**FD**). Entrambi i codici sono riportati sulla targhetta porta dati della lavatrice, posizionata nella parte interna della cornice dell'oblò di carico.

Scriva qui i codici della sua lavatrice

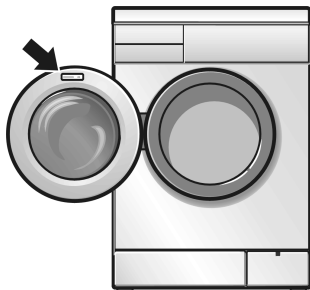

E-Nr. _____	FD _____
--------------------	-----------------

Sigla prodotto

Data di fabbricazione

Comunicando i codici del prodotto e la data di fabbricazione corretti, si contribuisce ad evitare viaggi e spostamenti inutili dei nostri Tecnici e doppi costi di trasferta a suo carico. Questo risparmierà spese non necessarie.

Caratteristiche tecniche

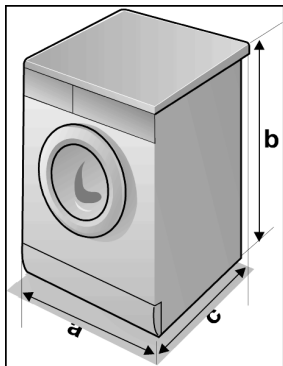

a – Larghezza	59,5 cm
b – Altezza	85,0 cm
c – Profondità	56,0 cm
Peso	ca. 70 kg

Capacità della vasca	secondo la targhetta porta-dati
Tensione di alimentazione elettrica	
Interruttore di sicurezza	
Pressione dell'acqua da	

Consumi

Programma	Carico di biancheria	Consumi **		
		Energia el.	Acqua	Durata
Biancheria colorata 40° C	5,00 kg*	0,60 kWh	54 l	118 min
Biancheria colorata 60° C	5,00 kg*	0,95 kWh	49 l	140 min
Biancheria resistente 90°C	5,00 kg	1,70 kWh	61 l	118 min
Biancheria delicata 40°C	3,00 kg*	0,40 kWh	50 l	75 min
Biancheria molto delicata 30°C	2,00 kg	0,30 kWh	55 l	50 min
Lana 30°C	2,00 kg*	0,20 kWh	35 l	60 min

* Programmi Test secondo le normative EN 60456: 1999 e IEC 456 Ed. 3 1998: 02

** I valori di consumo elencati nella tabella sono indicativi e possono differire in funzione della pressione, dal grado di durezza e dalla temperatura dell'acqua della rete dalla quale la lavatrice si alimenta, dalla temperatura del locale dove è installata la lavatrice, dal tipo e dalla quantità di biancheria che si introduce nella lavatrice, dal detersivo usato, dalle variazioni della tensione elettrica e dalle funzioni supplementari che sono state selezionate.

it Come nostro contributo per la protezione dell'ambiente, adoperiamo solamente carta riciclata.
BOSCH protegge l'ambiente!