



BOSCH



Regisztrálja
készülékét most a
MyBosch online
felületen, és szerezzen
ingyenes előnyöket:
**[bosch-home.com/
welcome](https://bosch-home.com/welcome)**

Styline / HomeProfessional

MFQ4...

MFQ49...

[hu] Használati útmutató



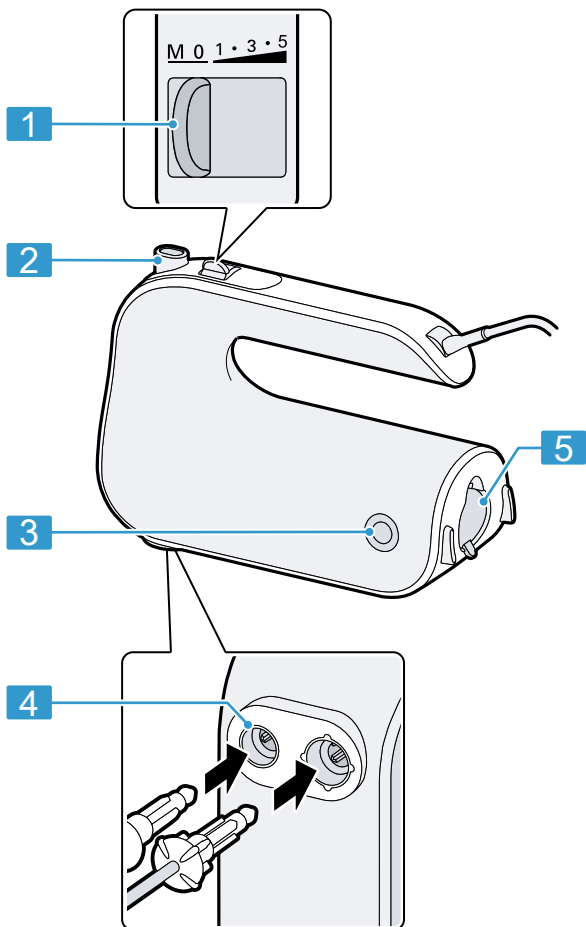

6

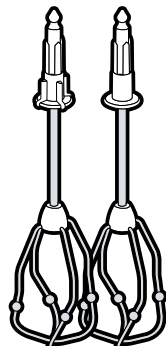

7

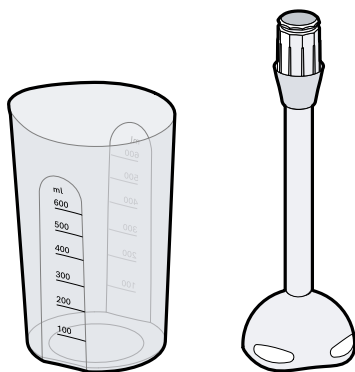
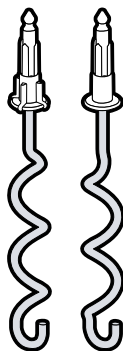

8

9

CNHR22C

CNHR22

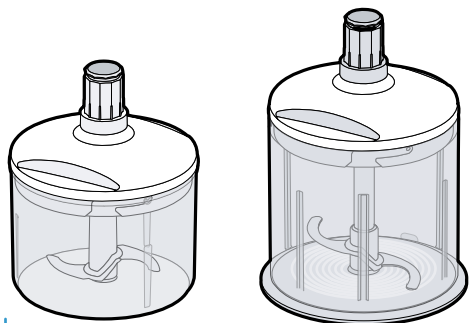

10

1

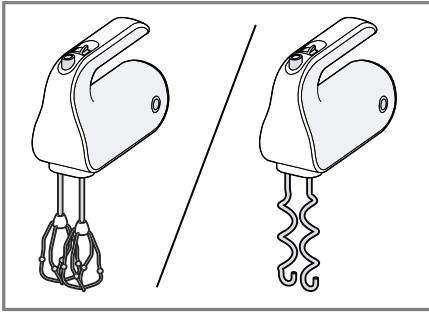

2

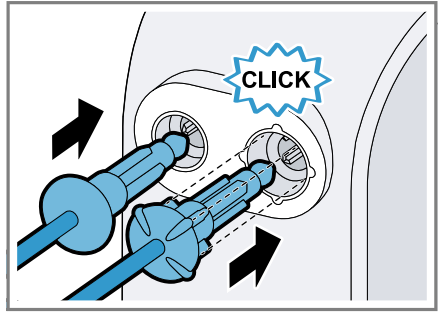

3

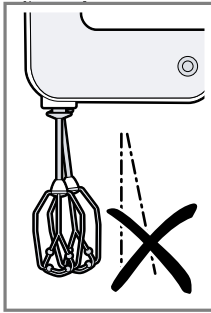
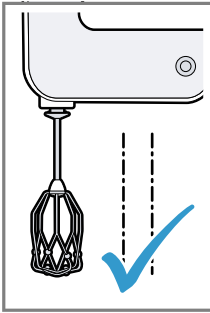

4

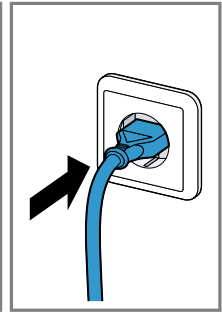
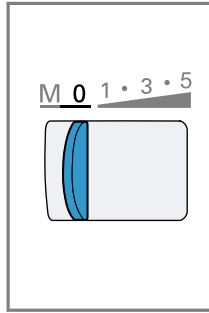

5

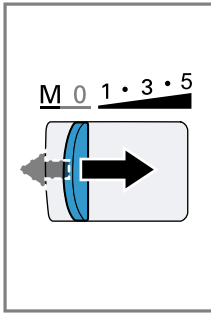
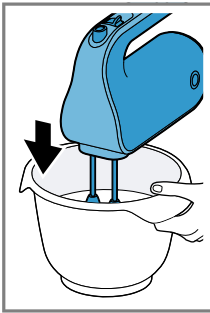

6

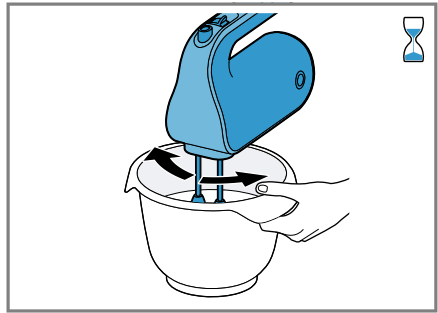

7

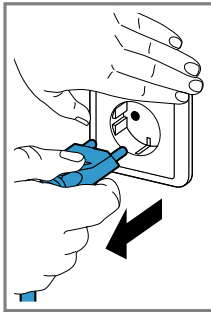
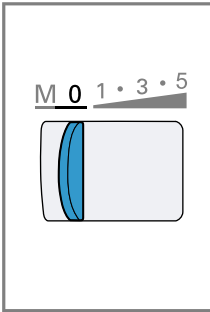

8

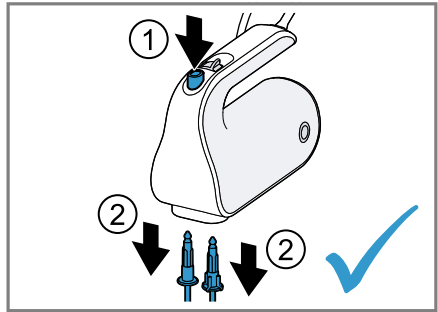

9

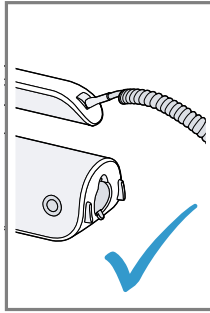
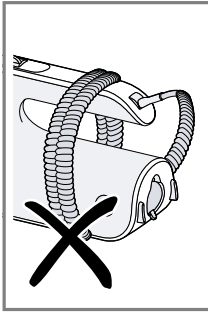













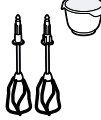

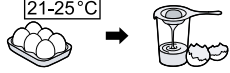

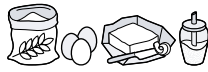



10

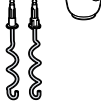















MFQ4...					
			200-600 g	1-8 min	5
			1-8 x	2-5 min	5
			Σ 600-1200 g	30 s	1
			Σ 500-1500 g	3-4 min	5
			350-500 g	30 s	1
			250-500 g	3-5 min	5
			250-500 g	30 s	1
				3-5 min	5

11

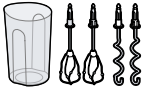
MFQ49...

			 MIN-MAX	 00:00	
	 4-8°C		200-600 g	1-6 min	5
	 21-25°C		1-8 x 	2-4 min	5
			 600-1200 g	30 s 2-4 min	1 5
			 500-1500 g	30 s 2-4 min	1 5
			 350-500 g	30 s 3-5 min	1 5
			 250-500 g	30 s 3-5 min	1 5

12

13

Biztonság

- Gondosan olvassa el ezt az útmutatót.
- Őrizze meg az útmutatót és a termékinformációkat a későbbi használat céljára, vagy az újabb tulajdonos számára.

A készüléket csak a következőkre használja:

- eredeti alkatrészekkel és tartozékokkal.
- lágý ételek és folyadékok keveréséhez, felferéséhez és turmixolásához.
- lágý tészta dagasztásához.
- a háztartásban általános feldolgozási mennyiségekhez és feldolgozási idő erejéig.
- a háztartásban és az otthoni környezet zárt helyiségeiben, szoba-hőmérsékleten.
- legfeljebb 2000 méter tengerszint feletti magasságig.

A készüléket, ha nem használják, ha nincs felügyelet alatt, az összeszerelés, a szétszerelés vagy a tisztítás előtt és meghibásodása esetén mindig le kell csatlakoztatni a hálózatról.

Ezt a készüléket csökkent fizikai, érzékelő vagy szellemi képességgel, illetve hiányos tapasztalattal és/vagy tudással rendelkező személyek akkor használhatják, ha valaki felügyeli őket, vagy ha valaki megtanította őket a készülék helyes használatára, és megértették az abból eredő veszélyeket.

Gyermekek nem játszhatnak a készülékkel.

A készülék tisztítását és a felhasználói karbantartást gyermekek nem végezhetik.

A készüléket gyermekek nem használhatják. A gyermekeket tartsa távol a készüléktől és a csatlakozóvezetéktől.

- ▶ A készüléket csak az adattáblán megadottak szerint csatlakoztassa és üzemeltesse.
- ▶ Ha a készülék hálózati csatlakozóvezetéke megsérül, akkor azt a veszélyek elkerülése érdekében csak a gyártó, a gyártó vevőszolgálat vagy egy hasonlóan képzett személy cserélheti ki.
- ▶ A készüléket és a hálózati csatlakozóvezetékét soha ne merítse vízbe, ne tisztítsa mosogatógépben.
- ▶ Soha ne merítse az alapgépet a turmixolandó anyagba.
- ▶ Soha ne használjon megsérült készüléket.
- ▶ A hálózati csatlakozóvezeték soha ne érintkezzen forró, illetve éles szélű tárgyakkal.

- ▶ A készüléket soha ne állítsa rá forró felületre vagy annak közelébe.
- ▶ A kikapcsolás után várja meg a meghajtómű teljes leállítását.
- ▶ Tartsa távol a kezét, haját, ruháját és egyéb eszközöket a forgó alkatrészekről.
- ▶ Soha ne hagyja bekapcsolva a készüléket, ha az áramellátás megszakad. Az áramellátás megszakadása esetén a készülék bekapcsolva marad, és ennek elmúltával ismét bekapcsol.
- ▶ A tartozékot csak álló meghajtás mellett és áramtalanított (konnektorból kihúzott) készülékre tegye fel és vegye le.
- ▶ Soha ne használja egyszerre a szerszámokat és a hátsó nyílásba helyezett tartozékot.
- ▶ Legyen óvatos a forró ételek feldolgozásakor.
- ▶ A forrásban lévő élelmiszereket a feldolgozás előtt hagyja legalább 70 °C-ra lehűlni.
- ▶ Tartsa be a tisztítási előírásokat.
- ▶ Az élelmiszerekkel érintkező felületeket minden használat előtt tisztítsa meg.

Dologi károk elkerülése

- ▶ Soha ne járassa üresben a készüléket.
- ▶ A turmixpoharat soha ne használja a mikrohullámú sütőben vagy a sütőben.

Áttekintés

→ **Ábra 1**

1	Kapcsoló
2	Kioldógomb
3	Kioldógombok
4	Nyílások az eszközök behelyezéséhez
5	Önzáró hátsó nyílás
6	FineCreamer habverő
7	Dagasztószár ¹
8	Műanyag turmixpohár ¹
9	Mixelőszár ^{1, 2}
10	Univerzális aprító ^{1, 2}

Megjegyzés: Ha valamelyik tartozék nem alaptartozék, az ügyfélszolgálatától megrendelhető.

Kezelőelemek

Kioldógomb

Az eszközök levételéhez.

Megjegyzés: A kioldógomb csak akkor működtethető, ha a kapcsoló 0 állásban van.

Önzáró hátsó nyílás

Tartozékok, pl. mixelőszár behelyezéséhez. A zárat kizárólag 0 kapcsolóállásban nyissa ki.

Kioldógombok

A tartozék hátsó nyílásról való levételéhez.

Kapcsoló

Szimbólum	Funkció
0	kikapcsolva
1	legalacsonyabb fordulatszám
5	legnagyobb fordulatszám
M	Nyomja balra és tartsa lenyomva a turbókapcsolást (legnagyobb fordulatszám)

¹ Modelltől függően

² külön használati utasítás

Megjegyzés: Nyitott hátsó nyílásnál az 1–5 fokozatkapcsoló nem működik.

Eszközök

Habverő

A habverőszár az alábbi esetekben használható:

- tojásfehérje vagy tejszín habbá verése
- könnyű tészták, mint például keksz tészta, kevert tészta, palacsintatészta bekeverése

Így érhet el tökéletes eredményt:

- Legalább 30%-os zsírtartalmú és 4–8 °C-os tejszint használjon.
- A tejet vagy a tojáshabot nagy táiban verje fel

Megjegyzés: Majonéz készítéséhez használja a mixelőszárat.

Dagasztószár

A dagasztószárral különböző kelt tésztákat, pizzatésztát, péksüteményeket, kenyértésztát és omlós tésztákat dagaszthat be.

Megjegyzés: A maximális feldolgozási mennyiség 500 g liszt és hozzávalók.

Élelmiszer feldolgoása az eszközökkel

Megjegyzések

- Csak egyforma eszközöket használjon párosítva.
- Vegye figyelembe az eszközökön lévő műanyagrészek formáját, hogy elkerülje az eszközök felcserélését!
- Az összeakadás elkerülése érdekében az eszközöket egymás után helyezze be.

→ **Ábra 2 - 9**

Tárolás

- ▶ Spirálkábellel rendelkező készülékek esetén: soha ne tekerje a kábelt a készülék köré!

→ **Ábra 10**

Alkalmazási példák

Feltétlenül tartsa be a táblázatban szereplő maximális mennyiségeket és feldolgozási időket.

→ **Ábra 11**

→ **Ábra 12**

A tisztítás áttekintése

Tisztítsa meg az egyes alkatrészeket a táblázatban leírtaknak megfelelően.

→ **Ábra 13**

A régi készülék ártalmatlanítása

- ▶ Környezetkímélő módon ártalmatlanítsa a készüléket.

Az aktuális ártalmatlanítási lehetőségekről a szakkereskedőnél, ill. a települési közigazgatásnál vagy önkormányzatnál tájékozódhat.



Ez a készülék az elhasznált villamossági és elektronikai készülékekről szóló 2012/19/EU irányelvnek megfelelő jelölést kapott.

Ez az irányelv a már nem használt készülékek visszavételének és hasznosításának EU-szerte érvényes kereteit határozza meg.

Vevőszolgálat

Az Ön országában érvényes garancia időtartamáról és garanciális feltételekről a mellékelt, szervizelérhetőségeket és garanciális feltételeket tartalmazó dokumentumon lévő QR-kódon keresztül, vevőszolgálatunktól, kereskedőjénél vagy weboldalunkról szerezhethet részletes információkat.

A vevőszolgálat elérhetőségét a mellékelt, szervizelérhetőségeket és garanciális feltételeket tartalmazó dokumentumon lévő QR-kódon keresztül tekintheti meg.

A(z) (EU) 2023/826 rendelet szerinti információkat online a www.bosch-home.com címen, készüléke termékoldalán és szervizoldalán a használati útmutatók és kiegészítő dokumentumok között találja.



Köszönjük, hogy Bosch háztartási készüléket vásárolt!

Regisztrálja most készülékét a MyBosch online felületen, és élvezze az alábbi előnyöket:

- Szakértői javaslatok és tippek a készülékéhez
- Opciók garanciahosszabbításhoz
- Kedvezmények tartozékokra és pótalkatrészekre
- Digitális használati utasítás és az összes készülékadat kéznél van
- Könnyű hozzáférés a Bosch háztartási készülékek vevőszolgálatához

Ingyenes és egyszerű regisztráció - mobiltelefonon is:

www.bosch-home.com/welcome



Segítségre van szüksége? Itt megtalálja.

Szakértői tanácsadás a(z) Bosch háztartási készülékeivel kapcsolatban, támogatás problémák esetén vagy a(z) Bosch-szakértők által végzett javítás.

Tudjon meg mindent a sokféle lehetőségről, hogy a(z) Bosch Önt hogyan tudja támogatni:

www.bosch-home.com/service

Az összes ország elérhetősége a mellékelt szolgáltatásjegyzékben található.

BSH Hausgeräte GmbH

Carl-Wery-Straße 34

81739 München, GERMANY

www.bosch-home.com

A Bosch Company



8001370970 (060318)

hu