



Regisztrálja új Bosch termékét:
www.bosch-home.com/welcome



MFW4...
MFW6...
MFW68660



BOSCH

Rendeltetésszerű használat

A berendezés kizárólag háztartási használatra való. Csak háztartási célra, normál mennyiségű élelmiszer feldolgozására és normál időtartamban használja a készüléket.

Ez a készülék nyers és főtt hús, szalonna, szárnyas és hal aprításához és összekeveréséhez használható. A feldolgozni kívánt élelmiszer nem tartalmazhat kemény összetevőket (pl. csontokat).

Más anyagok, tárgyak feldolgozására nem szabad használni.

Más alkalmazások a gyártó által jóváhagyott tartozékok használatával lehetségesek. Csak az engedélyezett, eredeti alkatrészekkel és tartozékokkal szabad használni.

Soha ne használja a toldatokat vagy szeletelő/aprító betéteket más készülékeken. Csak az egymáshoz illeszkedő alkatrészeket használja a megfelelő toldatokhoz. Csak beltérben, szobahőmérsékleten, és 2000 m tengerszint feletti magasság alatt használható.

Fontos biztonsági tudnivalók

Kérjük, figyelmesen olvassa el és tartsa be a használati útmutatót, és későbbi tájékozódás céljára őrizze meg! Ha valakinek átadja a készüléket, akkor adja oda az útmutatót is. Ha a készülék helyes használatára vonatkozó útmutatót nem tartják be, akkor az esetleges károkért, sérülésekért a gyártó nem tehető felelőssé.

A készüléket testi, érzékszervi vagy értelmi fogyatékkal élők, valamint tapasztalattal és ismeretekkel nem rendelkező személyek csak felügyelet mellett illetve akkor használhatják, ha a biztonságos használatára kiiktatták őket, és ha ismerik a lehetséges veszélyeket. A gyermekeket távol kell tartani a készüléktől és a csatlakozókábeltől, és nem szabad megengedni nekik a készülék használatát. Soha ne engedje a gyermekeket játszani a készülékkel. A tisztítást és a felhasználói karbantartást gyermekek nem végezhetik.

Áramütés és tűz veszélye!

- A készüléket csak az adattáblán megadott specifikációknak megfelelően szabad csatlakoztatni és üzemeltetni. Ha a tápkábel vagy a készülék megsérült, akkor ne használja a készüléket. Az esetleges veszélyek elkerülése érdekében a készüléket csak a mi ügyfélszolgálatunk javíthatja; például: sérült tápkábel cseréje.
- A készüléket soha ne csatlakoztassa időzítő kapcsolóra, se távvezérelhető aljzatra.

- Ne tegye a készüléket forró felületre, például főzőlapra, sem annak közelébe. A tápkábel ne érintkezzen forró dolgokkal, és nem szabad éles dolgokon áthúzni.
- A készülék alapját soha ne merítsék folyadékba, ne tartsák folyó víz alá, és ne mossák mosogatógépben. Ne tisztítsa gőzzel a készüléket. Nedves kézzel ne nyúljon a készülékhez.
- A készülék vezetékét mindig ki kell húzni a villamos hálózathoz: minden használat után, amikor felügyelet nélkül hagyják, összeszerelés illetve szétszerelés előtt, tisztítás előtt, valamint hiba esetén.
- Soha ne hagyja a készüléket felügyelet nélkül, ha be van kapcsolva.

Sérülésveszély!

- Mindaddig ne dugja be a hálózati csatlakozót, amíg az összes előkészületet el nem végezte a készüléken.
- A tartozékokat használat előtt teljesen össze kell szerelni. A tartozékokat soha ne az alapegységen szerelje össze.
- A működés közben mozgó tartozékok, alkatrészek cseréje előtt a készüléket ki kell kapcsolni és ki kell húzni a villamos hálózathoz. A kikapcsolás után a hajtás még egy rövid ideig forog. Várjon a hajtás teljes leállításáig.
- Az áramellátás megszakadásakor a készülék bekapcsolva marad és az áramellátás helyreállításakor újraindul.
- Ne fogja meg az aprító és szeletelő betétek éles pengéit és éleit. A kezét tartsa távol a forgó alkatrészektől. Soha ne nyúljon az adagológaratba vagy a kivezető nyílásba.
- Az ételek nyílásba tolásához mindig használja a tolókést.
- Soha ne tisztítsa az aprító és szeletelő betétek éles pengéit és éleit puszta kézzel.

Vigyázat!

- Ellenőrizze, hogy nincsenek-e idegen tárgyak az adagológaratban vagy a toldatokban. Ne nyúljon tárgyakkal (pl. késekkel, kanalakkal) az adagológaratba vagy kivezető nyílásba.
- Soha ne nyomja meg egyszerre a Be/Ki és az irányváltó gombot. A másik gomb megnyomása előtt várja meg, amíg a hajtás teljesen leáll. A készülék károsodásának veszélye.

Fulladásveszély!

- Soha ne engedje a gyermekeket játszani a csomagolóanyaggal!

Fontos!

- A készüléket meg kell tisztítani minden egyes használat után, illetve ha hosszabb ideig nem használták. → „Tisztítás és szervizelés” a 18. oldalon

Gratulálunk az újonnan vásárolt Bosch készülékéhez. A weboldalunkon további információkat találhat a termékeinkkel kapcsolatban.

Tartalom

Rendeltetésszerű használat	12
Fontos biztonsági tudnivalók	12
Biztonsági berendezések	14
Előre meghatározott töréspont	15
Használat	15
A készülék használata.....	16
Tisztítás és szervizelés	18
Hibaelhárítás	18
Receptek és javaslatok	18
Hulladékkezelés	20
Garancia.....	20

Áttekintés

Hajtsa ki az illusztrációt tartalmazó oldalt.

→  ábra

- 1 Húsdaráló
- 2 Hajtás
- 3 Húsdaráló tartozék
- 4 Töltőtálca
Műanyag vagy rozsdamentes acél*
- 5 Tolórúd
- 6 Tolórúd fedél
- 7 Kioldó (Release) gomb
- 8 Fogantyú
- 9 Tárolóegység betéttel
- 10 Tárolóegység fedél
- 11 Jelzőfény
- 12 Irányváltó gomb
- 13 Be/ki kapcsoló gomb
- 14 Hő-áramkör megszakító
- 15 Kábeltároló

Húsdaráló tartozék

- 16 Burkolat
- 17 Csigakerék meghajtóval
- 18 Penge
- 19 Lyukacsos tárcsa
 - a durva, lyukátmérő 8 mm
 - b finom, lyukátmérő 3 mm*
 - c finom, lyukátmérő 3,8 mm*
 - d finom, lyukátmérő 4,8 mm*

20 Menetes gyűrű

Hurkatöltő tartozék

21 Betöltő/szívóka

22 Csapágygyűrű

Kebbe tartozék

23 Formázó

24 Kúp alakú gyűrű

Gyümölcsfacsaró tartozék

25 Burkolat

26 Csigakerék

27 Szűrőbetét

a finom

b durva

28 Szűrő tartó

29 Kivezető tölcser

30 Menetes gyűrű

31 Gyümölcspép szívóka

Aprító tartozék

32 Burkolat

33 Tolórúd

34 Cserélhető szűrőbetét

a Daraboló tartozék

b Aprító betét - durva

c Aprító betét - finom

d Reszelő betét

* egyes modelleknél:

Biztonsági berendezések

Túlterhelés elleni védelem
(hő-áramkör megszakító)

Ha a motor használat közben kikapcsol, akkor a túlterhelés elleni védelem lépett életbe. Ennek lehetséges oka a nagy mennyiségű étel egyidejű feldolgozása, vagy a csontok miatti dugulás lehet.

Ha bekapcsolt a biztonsági rendszer, akkor ld. „Hibaelhárítás”.

Előre meghatározott töréspont

A húsdaráló túlterhelése következtében a készülékben keletkező súlyos károsodás megelőzése érdekében a meghajtó egy horonnyal rendelkezik (előre meghatározott megszakítási pont). Túlterhelés esetén a motor leáll. A motort azonban könnyen ki lehet cserélni.

A meghatározott megszakítási ponttal rendelkező pótalkatrészekre nem vonatkozik cégünk jótállása.

Ezen pótalkatrészeket az ügyfélszolgálaton rendelhet (cikkszám: 753348).

Használat

⚠ Sérülésveszély!

Mindaddig ne dugja be a hálózati csatlakozót, amíg az összes előkészület el nem végezte a készüléken.

- A készülék és a tartozékok első használata előtt alaposan tisztítsa meg; ld. „Tisztítás és szervizelés”.

→ ábra

- A lyukacsos tárcsákat a tároló egységben tárolja.
- A hurkatöltő tartozék egyedi alkatrészeit, valamint a kebbe tartozékot a tolórúdban tárolja és zárja le annak fedelét.

A húsdaráló tartozék összeszerelése

→ ábra

- Vegyen ki egy megfelelő lyukátmérővel rendelkező lyukacsos tárcsát a tároló egységből.
- Helyezze be a csigakereket a készülék házba.
- Tegye fel a pengét a csigakerékre. A pengéknek a lyukacsos tárcsa felé kell nézniük.
- Helyezze a megfelelő lyukátmérővel rendelkező lyukacsos tárcsát a csigakerékre.

A lyukacsos tárcsán levő bemélyedésnek a ház fülében kell elhelyezkednie.

- Csavarozza fel a menetes gyűrűt az óramutató járásával megegyező irányban. Ne húzza meg túl erősen a menetes gyűrűt.
- A szétszerelés ellenkező sorrendben történik.

Használható:

- nyers és főtt hús, szalonna, szárnyas és hal feldolgozásához
- Ne tegyen bele csontokat!
- A tartár steaket kétszer dolgozza fel a húsdarálón.

A hurkatöltő tartozék összeszerelése

Megjegyzés: A hurkatöltő tartozék alkatrészeket **(lyukacsos tárcsa és penge)** nélkül használjuk.

→ ábra

- Vegye ki szívókát (A) és a csapágygyűrűt (D) a tolórúdból.
- Helyezze be a csigakereket a készülék házba.
- Helyezze be a szívókát a menetes gyűrűbe.
- Tegye a csapágygyűrűt a csigakerékre és tartsa a helyén. **A csapágygyűrűn levő bemélyedésnek a ház fülében kell elhelyezkednie.**
- Csavarozza fel a menetes gyűrűt a szívókával az óramutató járásával megegyező irányban. Ne húzza meg túl erősen a menetes gyűrűt.
- A szétszerelés ellenkező sorrendben történik.

Használható:

Hurkába vagy kolbászba való hús mű- és természetes bőrbe töltéséhez.

A kebbe tartozék összeszerelése

Megjegyzés: A húsdaráló tartozék alkatrészeket (lyukacsos tárcsa és penge) nélkül használjuk.

→ ábra

- Vegye ki formázót (B) és a kúp alakú gyűrűt (C) a tolórúdból.

- Helyezze be a csigakereket a készülék házba.
- Helyezze be a formázót a menetes gyűrűbe.
- Tegye a kúp alakú gyűrűt a csigakerékre és tartsa a helyén. **A kúp alakú gyűrűn levő bemélyedésnek a ház fülében kell elhelyezkednie.**
- Csavarozza fel a menetes gyűrűt a formázóval az óramutató járásával megegyező irányban. Ne húzza meg túl erősen a menetes gyűrűt.
- A szétszerelés ellenkező sorrendben történik.

Használható:

Tészta formázáshoz.

A készülék használata

Sérülésveszély!

- A tartozék csatlakoztatása vagy eltávolítása előtt várja meg, amíg a hajtás leáll, és húzza ki a hálózati csatlakozót.
- Ne nyúljon az adagolócsőbe. Az ételek nyílásba tolásához mindig használja a tolókést.

→ **Ábra**

- A húsdarálót tiszta, vízszintes felületre tegye.
- Vegye ki a hálózati kábelt a kábeltartó rekeszből és húzza ki a szükséges hosszúságra.
- Helyezze a teljesen összeszerelt húsdaráló tartozékot kissé jobb felé döntve a meghajtóra.
- Tolja felfelé a húsdaráló tartozékot, amíg a helyére nem kerül.
- Húzza meg a menetes gyűrűt a húsdaráló tartozékon.
- Csatlakoztassa a töltőtálcát.
- Tegye a tolórudat a töltőnyílásba.
- Helyezzen egy tálat, vagy tányért a kimeneti nyílás alá.
- Csatlakoztassa a hálózati csatlakozót.
- A Be/Ki kapcsoló gombbal kapcsolja be a készüléket.
- Helyezze a feldolgozandó ételt a töltőtálcára.

- Csak további élelmiszer adagolásához használja a tolórudat.

Alkalmazási utasítások:

Ha a feldarabolandó étel beszorul a csigakerékbe: Az irányváltó gomb segítségével távolítsa el az eltömődést.

1. A Be/Ki kapcsoló gombbal kapcsolja ki a készüléket.
2. Várjon a hajtás teljes leállásáig.
3. Röviden nyomja meg az irányváltó gombot.
4. Várjon a hajtás teljes leállásáig.
5. A Be/Ki kapcsoló gombbal kapcsolja be a készüléket.

A készülék használata után:

- A Be/Ki kapcsoló gombbal kapcsolja ki a készüléket.
- Húzza ki a hálózati csatlakozót.
- Húzza ki a tolórudat.
- Vegye ki a töltőtálcát.
- Távolítsa el a húsdaráló tartozékot. Az irányváltó gombot lenyomva tartva jobb felé forgassa el a tartozékot, majd vegye ki.
- A húsdaráló tartozék szétszerelése
- Tisztítsa meg az összes alkatrészt, ld. „Tisztítás és szervizelés”.

Gyümölcsfacsaró tartozék

(Néhány modellnél)

Puha gyümölcs, paradicsom, alma, körte és csipkebogyó pürésítéséhez. A szűrőbetét határozza meg a gyümölcslében levő gyümölcspép mennyiségét. Pürésítéshez ne használjon olyan gyümölcsöt, amely akkor a gyümölcsmagot tartalmaz, mint a pürésítő szűrőbetét lyukak (pl. málna).

Sérülésveszély!

- A tartozék csatlakoztatása vagy eltávolítása előtt várja meg, amíg a hajtás leáll, és húzza ki a hálózati csatlakozót.
- Ne nyúljon az adagolócsőbe. Az ételek nyílásba tolásához mindig használja a tolókést.

Figyelmeztetés!

Ne használjon fagyasztott gyümölcsöt vagy zöldséget. Távolítsa el a magokat (cseresznye, szilva, sárgabarack, stb.).

→  **ábra**

- Helyezze be a csigakereket a készülék házba.
- Helyezze be a szűrőbetétet a szűrő tartóba. Tolja be teljesen a szűrőbetétet.
- Helyezze be a szűrő tartót a menetes gyűrűbe.
- Csavarozza fel a menetes gyűrűt a szűrő tartóval az óramutató járásával megegyező irányban. **A szűrő tartón levő bemélyedésnek a ház fülében kell elhelyezkednie.** Ne húzza meg túl erősen a menetes gyűrűt.
- Csavarozza fel a pép szívókát a szűrő tartóra.
- Csatlakoztassa a kimeneti tölcserát a szűrő tartóhoz, amíg a helyére nem kerül.
- Helyezze a teljesen összeszerelt gyümölcsfacsaró tartozékot kissé jobb felé döntve a meghajtóra.
- Tolja felfelé a gyümölcsfacsaró tartozékot, amíg a helyére nem kerül.
- Húzza meg a menetes gyűrűt a gyümölcsfacsaró tartozékon.
- Csatlakoztassa a töltőtálcát.
- Tegyen megfelelő edényt a gyümölcslé kimeneti nyílás alá.
- Helyezzen egy tálát vagy tányért a pép szívóka nyílása alá.
- Csatlakoztassa a hálózati csatlakozót.
- Helyezze a feldolgozandó ételt a töltőtálcára.
- A Be/Ki kapcsoló gombbal kapcsolja be a készüléket.
- Nyomja le az ételt a tolórúddal. Ne fejtse ki rá túl erős hatást! A szűrőbetét megsérülhet.

Alkalmazási utasítások:

- Először lazítsa ki a pép szívókát amíg a gyümölcspép (szilárd alkotórés) még nedvesek és kifolynak.
- Majd lassan zárja be a pép szívókát amíg a gyümölcslé és a pép a megfelelő formában folyik ki.

A készülék használata után:

- A Be/Ki kapcsoló gombbal kapcsolja ki a készüléket.
- Húzza ki a hálózati csatlakozót.

- Húzza ki a tolórúdat.
- Vegye ki a töltőtálcát.
- Vegye ki a gyümölcsfacsaró tartozékot. Az irányváltó gombot lenyomva tartva jobb felé forgassa el a tartozékot, majd vegye ki.
- A gyümölcsfacsaró tartozék szétszerelése. A szétszerelés ellenkező sorrendben történik.
- Tisztítsa meg az összes alkatrészt, ld. „Tisztítás és szervizelés”.

Aprító tartozék

(néhány modellnél)

Sajt, gyümölcs, zöldség,ogyoró, mandula, száraz zsemle és kenyérdarabok, csokoládé és egyéb kemény ételek szeleteléséhez és aprításához.

 **Sérülésveszély!**

- A tartozék csatlakoztatása vagy eltávolítása előtt várja meg, amíg a hajtás leáll, és húzza ki a hálózati csatlakozót.
- Ne fogja meg az aprító és szeletelő betétek éles pengéit és éleit.
- Ne nyúljon az adagolócsőbe. Az ételek nyílásba tolásához mindig használja a tolókést.

→  **ábra**

- Helyezze a kívánt betétet az aprító tartozék házba. A tartozék automatikusan bezáródik, amikor a készüléket bekapcsolják.
- Helyezze az aprító tartozékot kissé jobb felé döntve a meghajtóra.
- Tolja felfelé az aprító tartozékot, amíg a helyére nem kerül.
- Helyezzen egy tálát, vagy tányért a kimeneti nyílás alá.
- Csatlakoztassa a hálózati csatlakozót.
- Helyezze a feldolgozandó ételt a töltőtálcára.
- Helyezze be a tolórúdat és tartsa a helyén.

Megjegyzés:

A tolórúd csak egy irányba helyezhető be. Ügyeljen a hajlat pozíciójára!

- A Be/Ki kapcsoló gombbal kapcsolja be a készüléket.

- Nyomja le az ételt a tolórúddal. Ne fejtse ki rá túl erős hatást!

A készülék használata után:

- A Be/Ki kapcsoló gombbal kapcsolja ki a készüléket.
- Húzza ki a hálózati csatlakozót.
- Húzza ki a tolórúdat.
- Távolítsa el az aprító tartozékot. Az irányváltó gombot lenyomva tartva jobb felé forgassa el a tartozékot, majd vegye ki.
- Az aprító tartozék szétszerelése
- Tisztítsa meg az összes alkatrészt, ld. „Tisztítás és szervizelés”.

Tisztítás és szervizelés

Fontos tudnivalók

A készüléknek nincs szüksége karbantartásra. A gondos tisztítás megvédi a készüléket a sérüléstől és működésképesen tartja.

Áramütés veszélye

- Az alapegységet soha ne merítse folyadékba és ne mossa mosogatógépben.
- A készülék tisztítása előtt húzza ki a hálózati csatlakozót.

Figyelmeztetés!

Ne használjon súroló tisztítószeret. A felületeket károsodás érheti. Az alumínium alkatrészeket (ház, a húsdaráló tartozék csigakereke és menetes gyűrűje) ne mossa ki mosogatógépben. Idővel ártalmatlan elszíneződés léphet fel.

A készülék tisztítása

- Húzza ki a hálózati csatlakozódugót.
- Nedves ruhával tisztítsa meg a húsdarálót. Szükség esetén használjon egy kevés mosószeret.

A tartozékok tisztítása

- A házat és a húsdaráló tartozék csigakerekét és menetes gyűrűjét kézzel öblítse ki.
- Azonnal törölje szárazra a fémalkatrészeket, majd vigyen fel egy kevés étolajat a rozsdavédelem érdekében.

- A  ábra a különböző alkatrészek tisztítását mutatja be.

Hibaelhárítás

Hiba

A készülék leáll, de nem kapcsol ki.

Ok

A készülék túlterhelt, pl. a húsdaráló eltömődött.

Hibajavítás

- Kapcsolja ki a készüléket és várjon amíg leáll.
- Az irányváltó gomb segítségével távolítsa el az eltömődést.
- Várjon a hajtás teljes leállásáig.
- Kapcsolja be újra a készüléket.

Hiba

A készülék használat közben kikapcsol.

Ok

A készülék túlterhelt. A túlterhelés elleni védelem bekapcsol.

Hibajavítás

- Kapcsolja ki a készüléket.
- Húzza ki a hálózati csatlakozót.
- Hagyja, hogy a készülék lehűljön, kb. 60 percig.
- Emelje fel a készüléket és a nyomja meg a készülék alján található hő-áramkör megszakítót ( ábra, 14).
- Csatlakoztassa a hálózati csatlakozót.
- Kapcsolja be újra a készüléket.

Fontos tudnivalók

Ha a hiba nem hárítható el, vegye fel a kapcsolatot az ügyfélszolgálattal.

Receptek és javaslatok

Húsdaráló tartozék

Finom rostájú lyukacsos tárcsa (3 mm/3.8 mm):

főtt csirke/sertés/marha, főtt máj, főtt hal levesekhez; nyers sertés és marha fasírtához; nyers máj, hús és szalonna májas hurkához; sertés kolbászhoz

Közepes rostájú lyukacsos tárcsa (4,8 mm):

Sertés és marha pástétomhoz és Cervelat kolbászhoz.

Durva rostájú lyukacsos tárcsa (8 mm):
sült sertés gulyásleveshez; maradékok (ízület, kolbász, ...) raguhoz

Kenyérgombóc

Húsdaráló típus CNFW5

A 8 mm-es lyukacsos tárcsával

- 300 g friss fehér kenyér
- 40 g vaj vagy margarin
- 200 ml tej
- 2 tojás
- 1 evőkanál apróra vágott hagyma
- Petrezselyem, só
- Csipetnyi liszt

Húsdaráló típus CNFW6, 7, 8

A 4,8 mm-es lyukacsos tárcsával

- 300 g friss fehér kenyér
- 40 g vaj vagy margarin
- 200 ml tej
- 2 tojás
- 1 evőkanál apróra vágott hagyma
- Petrezselyem, só
- Csipetnyi liszt

Összetevők feldolgozása

- A húsdaráló segítségével darabolja fel a fehér kenyeret (CNFW5, 6, 7 típusal) kb. 1 percig, és a (CNFW8 típusal) kb. ½ percig.
- Adja hozzá az apróra vágott hagymát, egy kis petrezselymet és vizet, majd keverje össze.
- Habverővel keverje össze a tojást, tejet és sót, majd keverje bele a kenyértésztába.
- Hagyja a tésztát állni néhány percig. Dagassza meg újra.
- Nedves kézzel formázza meg a gombócokat. Görgesse bele a gombócokat lisztbe.
- Tegye a gombócokat forrásban levő vízbe és lassú tűzön hagyja őket főni kb. 20 percig. Ne forralja fel!

Hurkatöltő tartozék

- Mártsón természetes bőrt langyos vízbe kb. 10 percig a feldolgozás előtt.

- Ne töltse túl a hurkákat, ellenkező esetben forrás, vagy sütés közben kipukkanhatnak.
- A töltőcsöveket foglalat nélkül is lehet használni! A kolbászhúst mártsa bele kenyérmorzsaiba, majd süsse meg.

Kebbe tartozék

Töltött kebbe recept

Tésztagombócok:

- 500 g bányahús csíkokra vágva
- 500 g bulgur búza megmosva és szárítva
- 1 kis fej hagyma felaprítva
- Nyomja át a bányahúst és búzát a húsdaráló tartozék finom lyukacsos tárcsáján.
- Alaposan keverje össze a tésztát, majd keverve össze a hagymával.
- Kétszer is küldje át a keveréket a húsdarálón.

Töltelék:

- 400 g bányahús csíkokra vágva
- 2 közepes fej hagyma felaprítva
- 1 evőkanál olaj
- 1 evőkanál liszt
- 2 evőkanál pimento paprika
- Só és bors
- Nyomja át a bányahúst és búzát a húsdaráló tartozék finom lyukacsos tárcsáján.
- Süsse aranybarnára a hagymát.
- Adja hozzá a bányahúst, majd süsse jól meg.
- Adja hozzá a további összetevőket. Minden pároljon meg kb. 1-2 percig.
- Öntse le a felesleges zsírt.
- Hagyja kihűlni a tölteléket.

A kebbe elkészítése:

- A tésztagombóc keveréket nyomja át a kebbe tartozékon.
- Ossa fel a tésztát kb. 7.5 cm hosszúságú csíkokra.
- Nyomja le a tésztagombóc egyik végét úgy, hogy bezáruljon.
- Töltsön be a nyíláson keresztül egy kevés tölteléket, majd zárja le a gombóc másik végét is.

- Hevítsen olajat (kb. 180°C-ra), majd kb. 6 percig süssse a tésztagombócokat aranybarnára.

Aprító tartozék

Szeletelő betét

hagymához, káposztához, almához, répához

Aprító betét - durva

mogyoróhoz, csokoládéhoz, sajthoz, kemény kenyérhez /zsemléhez

Aprító betét - finom

mogyoróhoz, csokoládéhoz, sajthoz

Reszelő betét

burgonyához és parmezán sajthoz

Hulladékkezelés



A csomagolóanyagokat környezetbarát módon ártalmatlanítsa. Ez a berendezés el van látva az Elektromos és elektronikus berendezések hulladékáról szóló 2012/19/EU irányelv (WEEE) szerinti címkével. Ez az irányelv határozza meg a használt berendezések visszajuttatásának és újrahasznosításának a kereteit az EU-n belül. A rendelkezésre álló hulladékkezelő helyekről kérjük, kérdezze meg a kiskereskedőjét.

Garancia

A készülék garanciális feltételeit az értékesítés szerinti országban lévő képviselőnk határozza meg. A feltételekkel kapcsolatos tájékoztatást attól a kereskedőtől kaphat, akitől megvásárolta a készüléket. Garanciális igény bejelentésekor minden esetben be kell mutatni a számlát vagy a nyugtát.

A változtatás joga fenntartva.

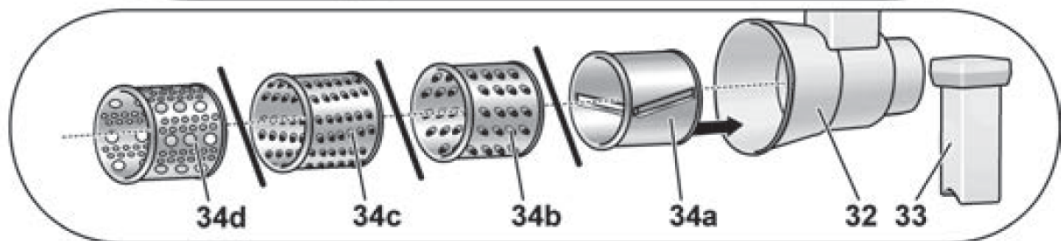
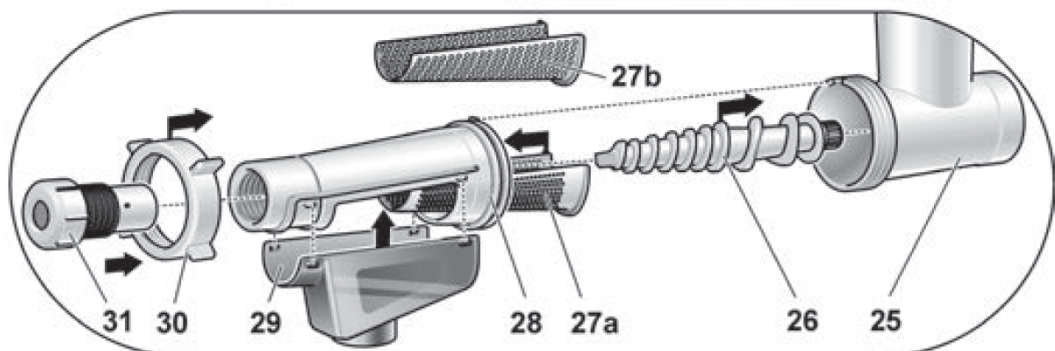
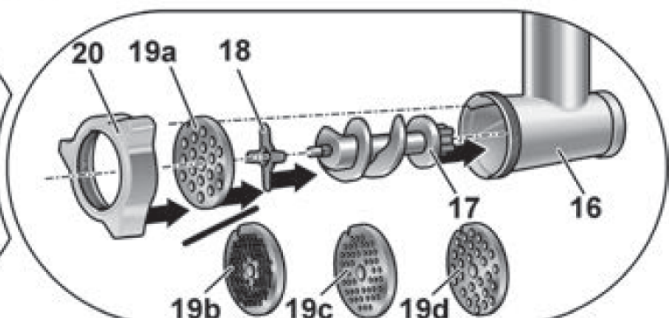
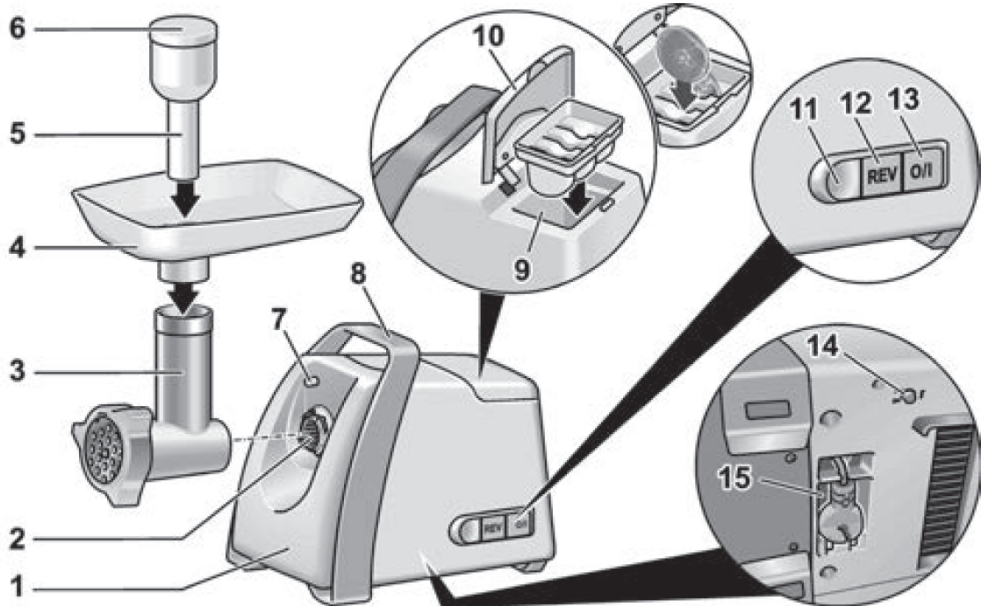

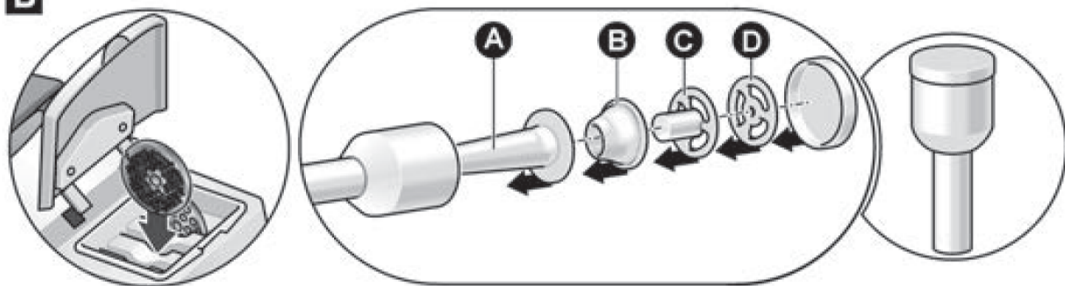
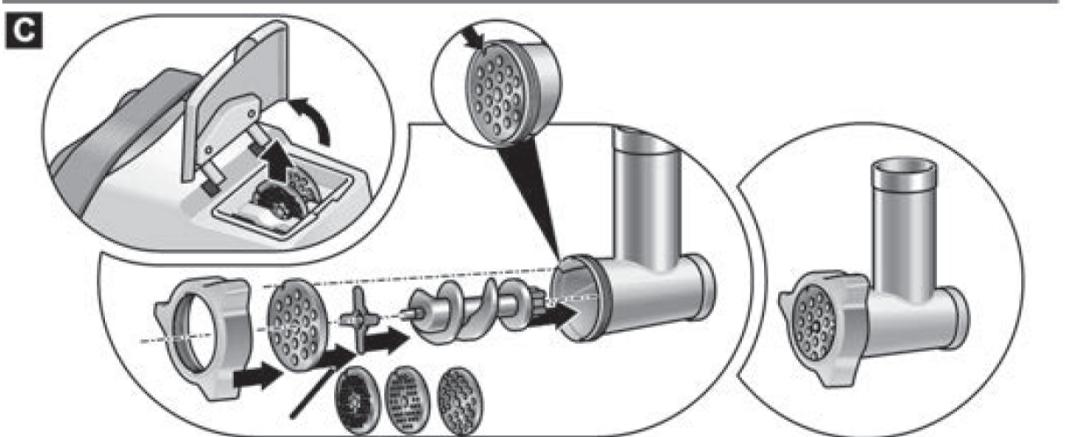
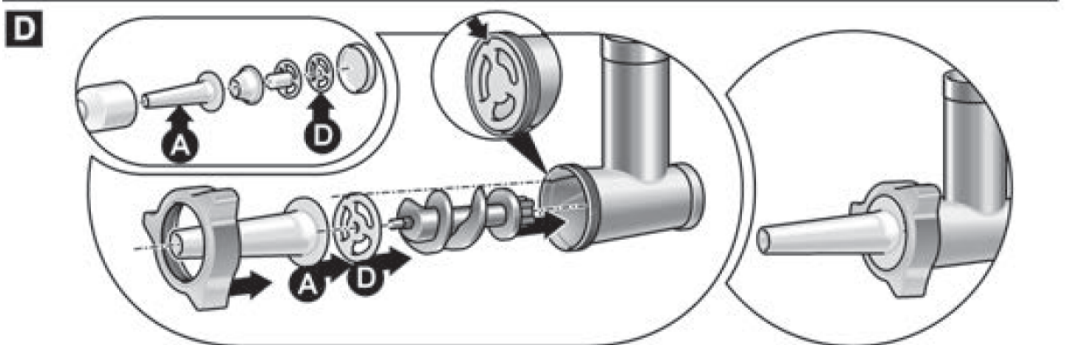
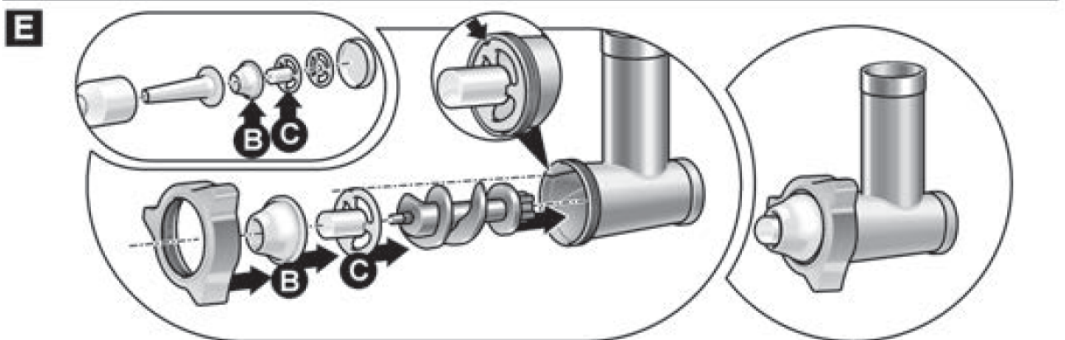

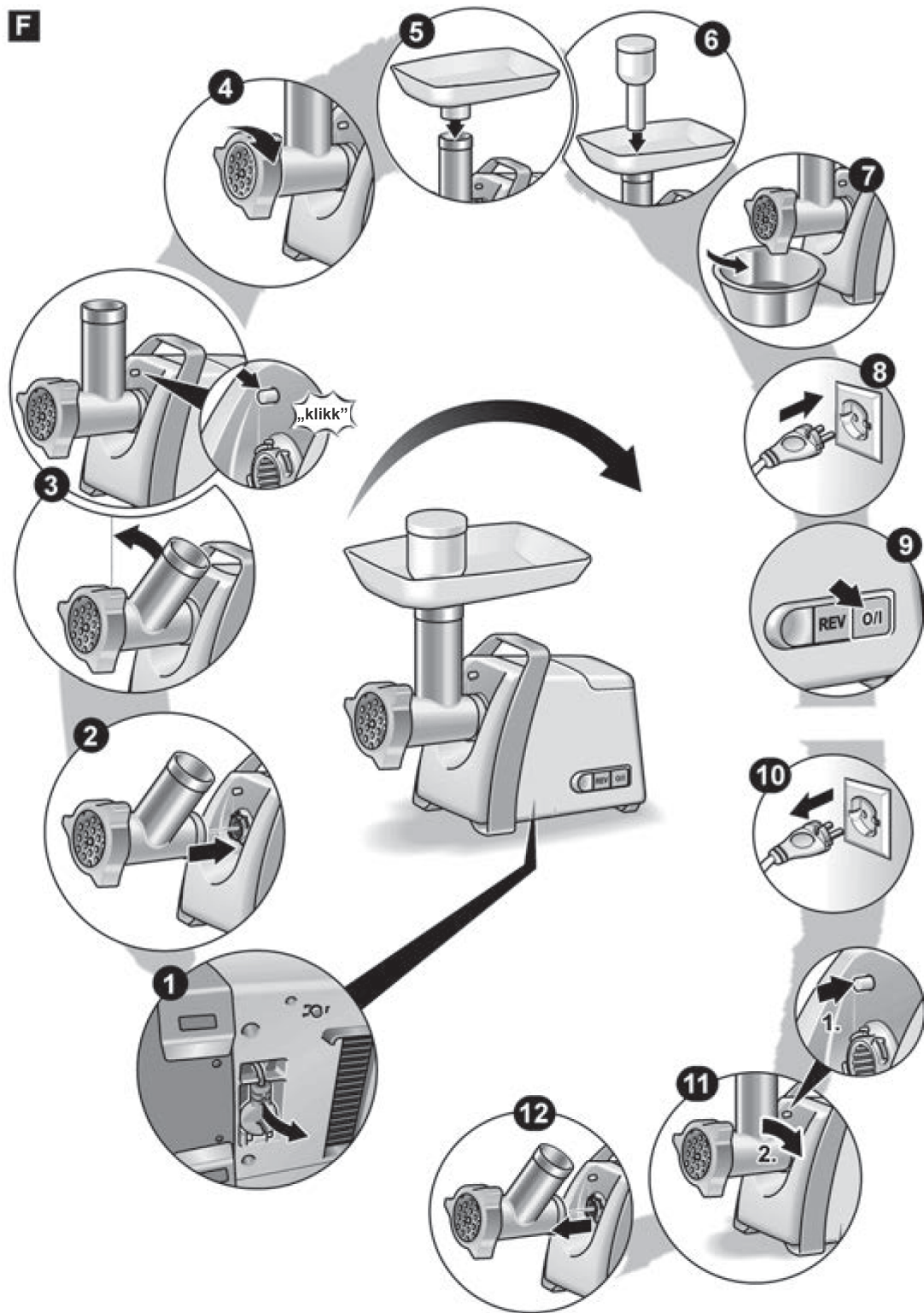

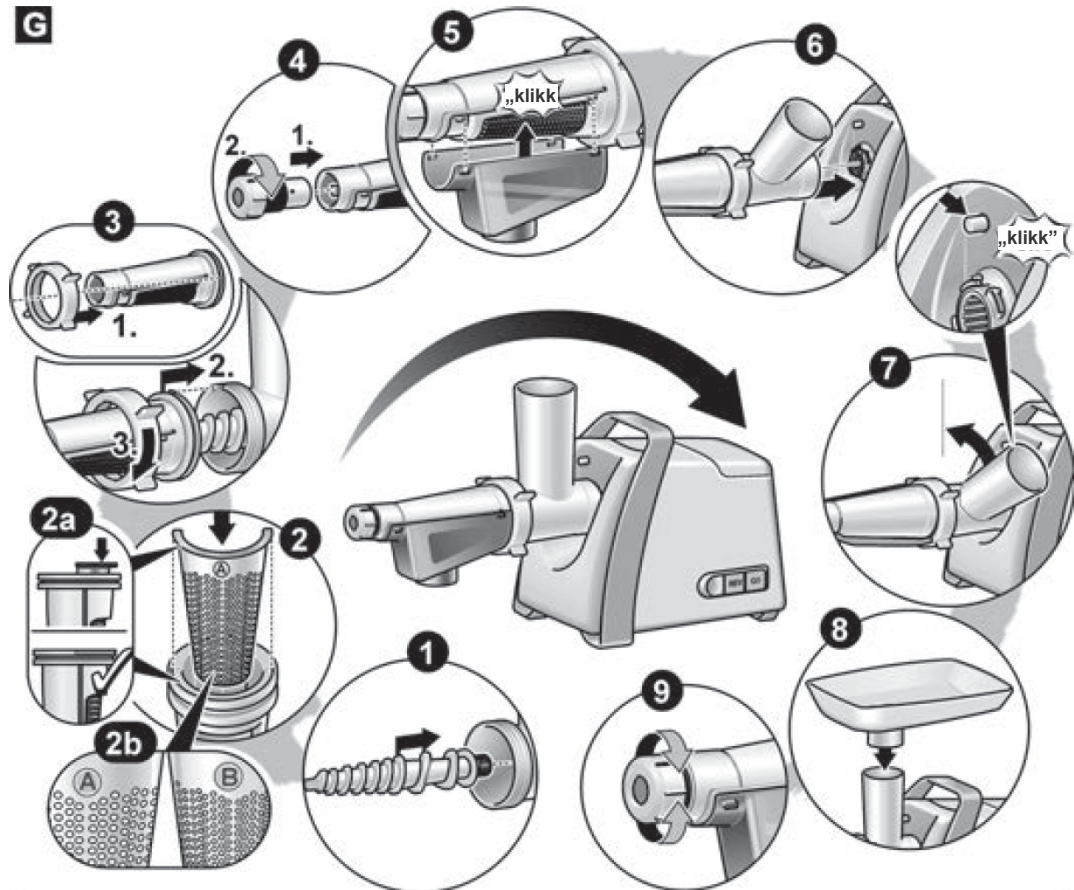
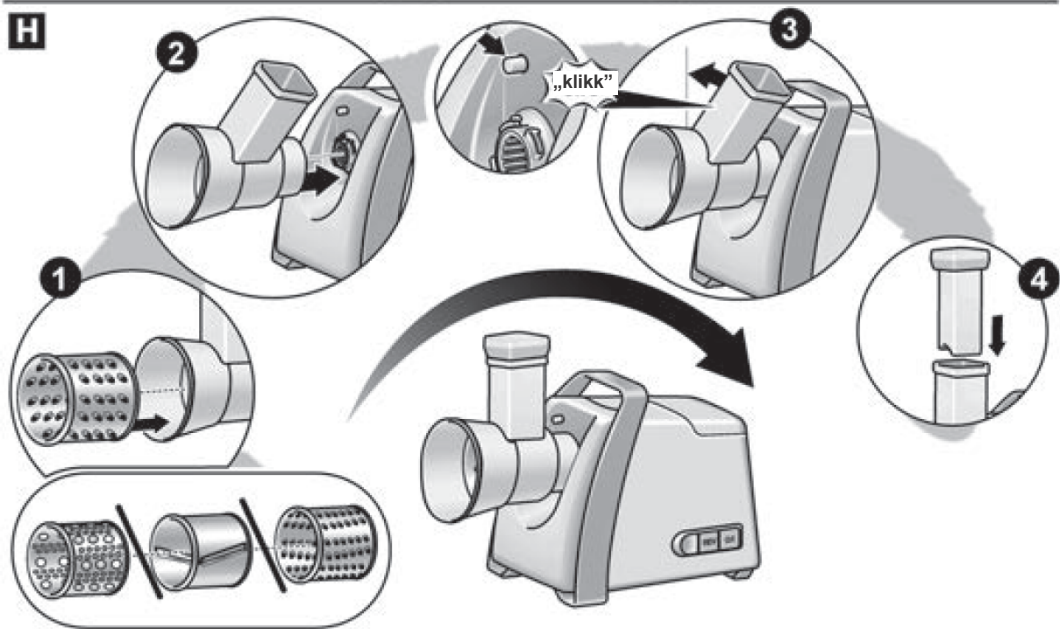







































A

B**C****D****E**

F

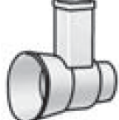
G**H**

J

 Beratung und Reparaturauftrag bei Störungen (Tanácsadás és javítás probléma esetén)

DE 0911 70 440 040

AT 0810 550 511

CH 0848 840 040

Die Kontaktdaten aller Länder finden Sie im beiliegenden Kundendienst-Verzeichnis. (A mellékelt ügyfélszolgálati katalógusban található meg a kapcsolati adatokat az egyes országokhoz.)

Robert Bosch Hausgeräte GmbH

Carl-Wery-Straße 34

81739 München, NÉMETORSZÁG

www.bosch-home.com



8001075026

971024