

**el** Οδηγίες χρήσης **en** User manual

Split air conditioner

ASI09DW40	ASO09DW40
ASI12DW40	ASO12DW40
ASI09DW30	ASO09DW30
ASI12DW30	ASO12DW30
ASI18DW30	ASO18DW30
ASI24DW30	ASO24DW30
ASI09AW40	ASO09AW40
ASI12AW40	ASO12AW40
ASI09AW30	ASO09AW30
ASI12AW30	ASO12AW30
ASI18AW30	ASO18AW30
ASI24AW30	ASO24AW30



**BOSCH**

Τεχνολογία για τη ζωή



# Table of Contents

## Owner's Manual

- 0 Safety Precautions**.....04
- 1 Unit Specifications and Features**.....06



- 2 Manual Operation (Without Remote)**.....11

<b>3</b>	<b>Care and Maintenance</b> .....	12
<b>4</b>	<b>Troubleshooting</b> .....	14
<b>5</b>	<b>European Disposal Guidelines</b> .....	18

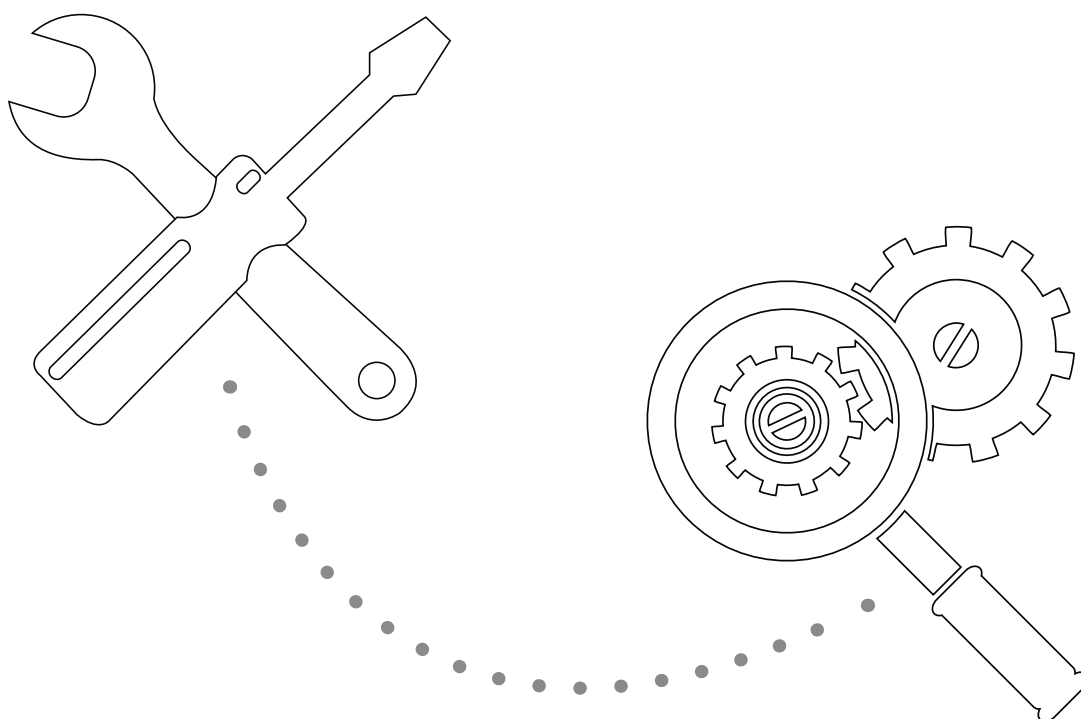

**Caution: Risk of fire/  
flammable materials  
(For R32/R290 units only)**

**WARNING:** Servicing shall only be performed as recommended by the equipment manufacturer. Maintenance and repair requiring the assistance of other skilled personnel shall be carried out under the supervision of the person competent in the use of flammable refrigerants. For more details, please refer to the “ Information on servicing” on “ INSTALLATION MANUAL ”.(This is only required for the unit adopts R32/R290 Refrigerant)

# Safety Precautions

## Read Safety Precautions Before Installation

**Incorrect installation due to ignoring instructions can cause serious damage or injury.**  
The seriousness of potential damage or injuries is classified as either a **WARNING** or **CAUTION**.



**WARNING**

This symbol indicates that ignoring instructions may cause death or serious injury.



**CAUTION**

This symbol indicates that ignoring instructions may cause moderate injury to your person, or damage to your appliance or other property.



## **WARNING**

This appliance can be used by children aged from 8 years and above and persons with reduced physical, sensory or mental capabilities or lack of experience and knowledge if they have been given supervision or instruction concerning use of the appliance in a safe way and understand the hazards involved. Children shall not play with the appliance. Cleaning and user maintenance shall not be made by children without supervision.

## **INSTALLATION WARNINGS**

- Ask an authorized dealer to install this air conditioner. Inappropriate installation may cause water leakage, electric shock, or fire.
- All repairs, maintenance and relocation of this unit must be performed by an authorized service technician. Inappropriate repairs can lead to serious injury or product failure.

## **WARNINGS FOR PRODUCT USE**

- If an abnormal situation arises (like a burning smell), immediately turn off the unit and pull the power plug. Call your dealer for instructions to avoid electric shock, fire or injury.
- **Do not** insert fingers, rods or other objects into the air inlet or outlet. This may cause injury, since the fan may be rotating at high speeds.
- **Do not** use flammable sprays such as hair spray, lacquer or paint near the unit. This may cause fire or combustion.
- **Do not** operate the air conditioner in places near or around combustible gases. Emitted gas may collect around the unit and cause explosion.
- **Do not** operate the air conditioner in a wet room (e.g., bathroom or laundry room). This can cause electrical shock and cause the product to deteriorate.
- **Do not** expose your body directly to cool air for a prolonged period of time.

### ELECTRICAL WARNINGS

- Only use the specified power cord. If the power cord is damaged, it must be replaced by the manufacturer or certified service agent.
- Keep power plug clean. Remove any dust or grime that accumulates on or around the plug. Dirty plugs can cause fire or electric shock.
- **Do not** pull power cord to unplug unit. Hold the plug firmly and pull it from the outlet. Pulling directly on the cord can damage it, which can lead to fire or electric shock.
- **Do not** use an extension cord, manually extend the power cord, or connect other appliances to the same outlet as the air conditioner. Poor electrical connections, poor insulation, and insufficient voltage can cause fire.





### CLEANING AND MAINTENANCE WARNINGS

- Turn off the device and pull the plug before cleaning. Failure to do so can cause electrical shock.
- **Do not** clean the air conditioner with excessive amounts of water.
- **Do not** clean the air conditioner with combustible cleaning agents. Combustible cleaning agents can cause fire or deformation.

### CAUTION

- If the air conditioner is used together with burners or other heating devices, thoroughly ventilate the room to avoid oxygen deficiency.
- Turn off the air conditioner and unplug the unit if you are not going to use it for a long time.
- Turn off and unplug the unit during storms.
- Make sure that water condensation can drain unhindered from the unit.
- **Do not** operate the air conditioner with wet hands. This may cause electric shock.
- **Do not** use device for any other purpose than its intended use.
- **Do not** climb onto or place objects on top of the outdoor unit.
- **Do not** allow the air conditioner to operate for long periods of time with doors or windows open, or if the humidity is very high.

### Explanation of symbols displayed on the indoor unit or outdoor unit (For the unit adopts R32/R290 Refrigerant only):

	<b>WARNING</b>	This symbol shows that this appliance used a flammable refrigerant. If the refrigerant is leaked and exposed to an external ignition source, there is a risk of fire.
	<b>CAUTION</b>	This symbol shows that the operation manual should be read carefully.
	<b>CAUTION</b>	This symbol shows that a service personnel should be handling this equipment with reference to the installation manual.
	<b>CAUTION</b>	
	<b>CAUTION</b>	This symbol shows that information is available such as the operating manual or installation manual.

# Unit Specifications and Features

# 1

## Unit Parts

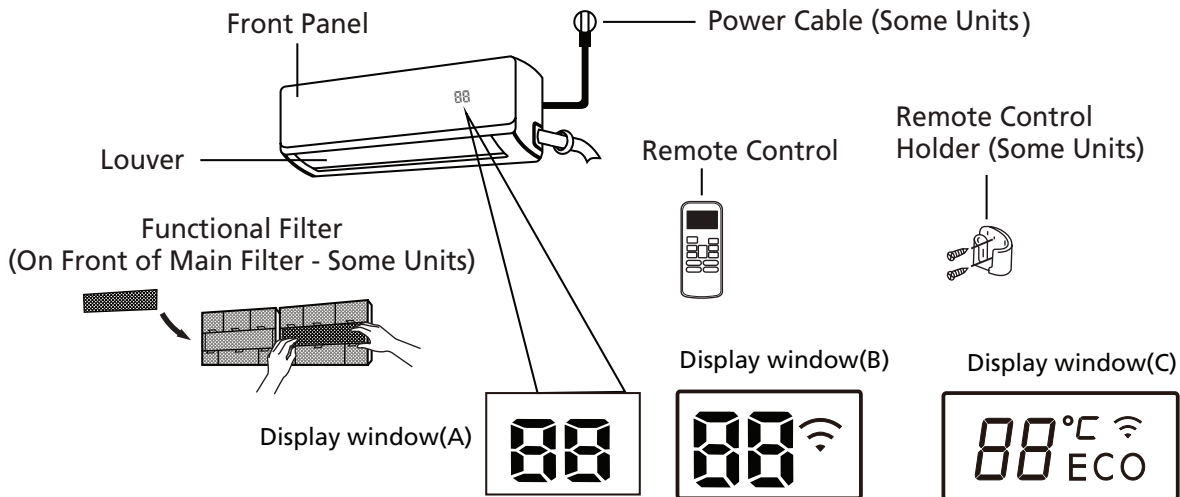

- " 00 " for 3 seconds when:
- TIMER ON is set
  - FRESH, SWING, TURBO, SILENCE or SOLAR PV ECO feature is turned on
- " 0F " for 3 seconds when:
- TIMER OFF is set
  - FRESH, SWING, TURBO, SILENCE or SOLAR PV ECO feature is turned off
- " cF " when anti-cold air feature is turned on
- " dF " when defrosting
- " sC " when unit is self-cleaning(some units)
- " FP " when 8°C heating feature is turned on(some units)
- " 88 " When ECO function(some units) is activated, the '88' illuminates gradually one by one as  $\xi$ --  $\zeta$ --  $\eta$  --set temperature--  $\epsilon$  ..... in one second interval.
- "  $\infty$  " when Wireless Control feature is activated(some units)
- " ECO " when ECO function is activated(some units)
- " °C " Lights up in different colour according to the operation mode(some units):  
Under COOL and DRY mode, it displays as cool colour.  
Under HEAT mode, it displays as warm colour.

### Display Code Meanings

In Fan mode, the unit will display the room temperature.  
In other modes, the unit will display your temperature setting.

**NOTE:** A guide on using the infrared remote is not included in this literature package.

## Achieving Optimal Performance

Optimal performance for the COOL, HEAT, and DRY modes can be achieved in the following temperature ranges. When your air conditioner is used outside of these ranges, certain safety protection features will activate and cause the unit to perform less than optimally.

### Inverter Split Type

	COOL mode	HEAT mode	DRY mode
Room Temperature	17°C - 32°C (63°F - 90°F)	0°C - 30°C (32°F - 86°F)	10°C - 32°C (50°F - 90°F)
Outdoor Temperature	0°C - 50°C (32°F - 122°F)	-15°C - 30°C (5°F - 86°F)	0°C - 50°C (32°F - 122°F)
	-15°C - 50°C (5°F - 122°F) (For models with low temp. cooling systems.)		
	0°C - 60°C (32°F - 140°F) (For special tropical models)		

#### FOR OUTDOOR UNITS WITH AUXILIARY ELECTRIC HEATER

When outside temperature is below 0°C (32°F), we strongly recommend keeping the unit plugged in at all time to ensure smooth ongoing performance.

### Fixed-speed Type

	COOL mode	HEAT mode	DRY mode
Room Temperature	17°-32°C (63°-90°F)	0°-30°C (32°-86°F)	13°-32°C (50°-90°F)
Outdoor Temperature	18°-43°C (64°-109°F)	-7°-24°C (19°-75°F)	18°-43°C (52°-109°F)
	-7°-43°C (19°-109°F) (For models with low-temp cooling systems)		18°-43°C (64°-109°F)
	18°-54°C (64°-129°F) (For special tropical models)		18°-54°C (64°-129°F) (For special tropical models)

#### To further optimize the performance of your unit, do the following:

- Keep doors and windows closed.
- Limit energy usage by using TIMER ON and TIMER OFF functions.
- Do not block air inlets or outlets.
- Regularly inspect and clean air filters.



For a detailed explanation of each function, refer to the **Remote Control Manual**.

## Other Features

- **Auto-Restart**

If the unit loses power, it will automatically restart with the prior settings once power has been restored.

- **Anti-mildew (some units)**

When turning off the unit from COOL, AUTO (COOL), or DRY modes, the air conditioner will continue operate at very low power to dry up condensed water and prevent mildew growth.

- **Wireless Control (some units)**

Wireless control allows you to control your air conditioner using your mobile phone and a wireless connection.

For the USB device access, replacement, maintenance operations must be carried out by professional staff.

- **Louver Angle Memory(some units)**

When turning on your unit, the louver will automatically resume its former angle.

- **Refrigerant Leakage Detection (some units)**

The indoor unit will automatically display “EC” when it detects refrigerant leakage.

For a detailed explanation of your unit’s advanced functionality (such as TURBO mode and its self-cleaning functions), refer to the **Remote Control Manual**.

## NOTE ON ILLUSTRATIONS

Illustrations in this manual are for explanatory purposes. The actual shape of your indoor unit may be slightly different. The actual shape shall prevail.

## • Setting Angle of Air Flow

### Setting vertical angle of air flow

While the unit is on, use the **SWING/DIRECT** button to set the direction (vertical angle) of airflow.

1. Press the **SWING/DIRECT** button once to activate the louver. Each time you press the button, it will adjust the louver by 6°. Press the button until the direction you prefer is reached.
2. To make the louver swing up and down continuously, press and hold the **SWING/DIRECT** button for 3 seconds. Press it again to stop the automatic function.

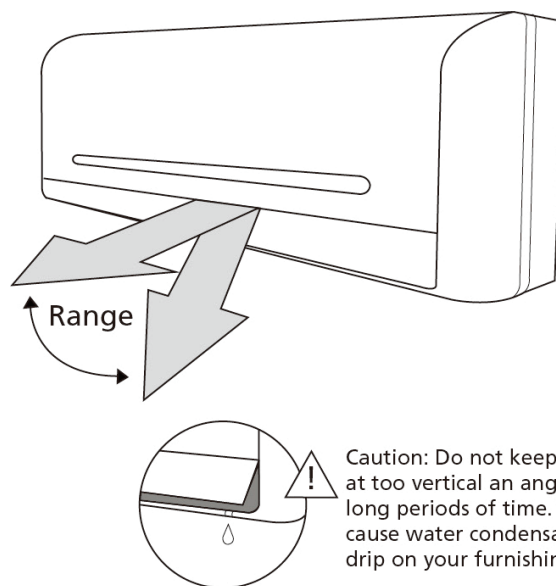

Caution: Do not keep louver at too vertical an angle for long periods of time. This can cause water condensation to drip on your furnishings.

Fig. A

### Setting horizontal angle of air flow

The horizontal angle of the airflow must be set manually. Grip the deflector rod (See **Fig.B**) and manually adjust it to your preferred direction.

**For some units,** the horizontal angle of the airflow can be set by remote control. please refer to the Remote Control Manual.

#### NOTE ON LOUVER ANGLES

When using COOL or DRY mode, do not set louver at too vertical an angle for long periods of time. This can cause water to condense on the louver blade, which will drop on your floor or furnishings. (See **Fig.A**)

When using COOL or HEAT mode, setting the louver at too vertical an angle can reduce the performance of the unit due to restricted air flow.

Do not move louver by hand. This will cause the louver to become out of sync. If this occurs, turn off the unit and unplug it for a few seconds, then restart the unit. This will reset the louver.

**! CAUTION**  
Do not put your fingers in or near the blower and suction side of the unit. The high-speed fan inside the unit may cause injury.

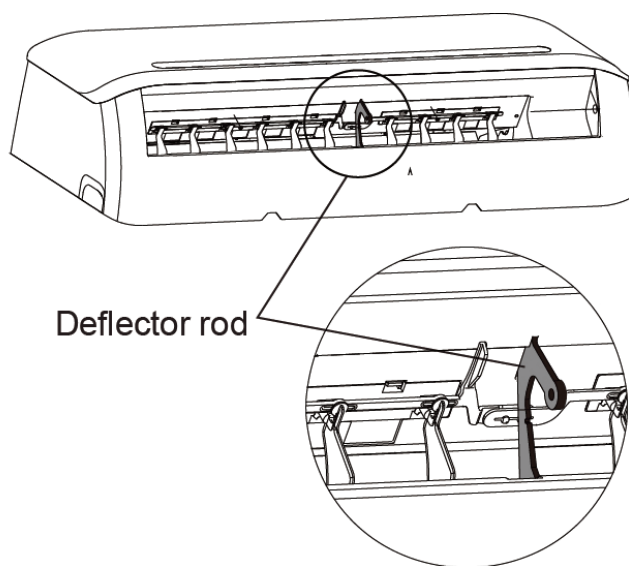

Deflector rod

Fig. B

- **Sleep Operation**

The SLEEP function is used to decrease energy use while you sleep (and don't need the same temperature settings to stay comfortable). This function can only be activated via remote control.

Press the **SLEEP** button when you are ready to go to sleep. When in COOL mode, the unit will increase the temperature by 1°C (2°F) after 1 hour, and will increase an additional 1°C (2°F) after another hour. When in HEAT mode, the unit will decrease the temperature by 1°C (2°F) after 1 hour, and will decrease an additional 1°C (2°F) after another hour.

It will hold the new temperature for 5 hours, then the unit will turn off automatically.

**Note:** The SLEEP function is not available in FAN or DRY mode.

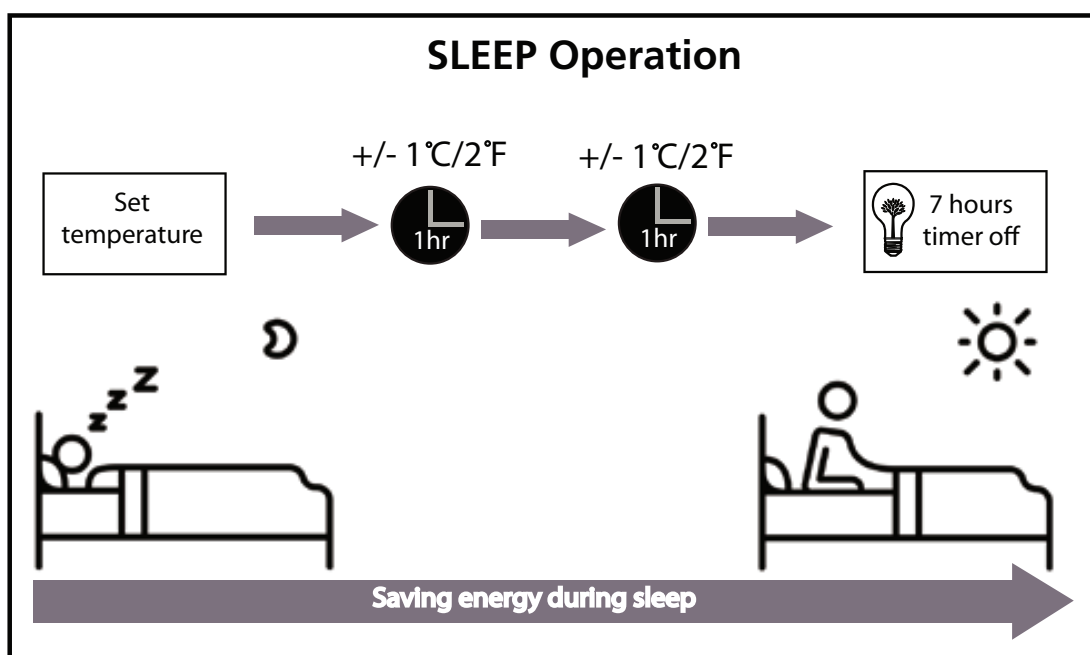

# Manual Operation (Without Remote)

# 2

## How to operate your unit without the remote control

In the event that your remote control fails to work, your unit can be operated manually with the **MANUAL CONTROL** button located on the indoor unit. Note that manual operation is not a long-term solution, and that operating the unit with your remote control is strongly recommended.

### BEFORE MANUAL OPERATION

Unit must be turned off before manual operation.

To operate your unit manually:

1. Open the front panel of the indoor unit.
2. Locate the **MANUAL CONTROL button** on the right-hand side of the unit.
3. Press the **MANUAL CONTROL button** one time to activate FORCED AUTO mode.
4. Press the **MANUAL CONTROL button** again to activate FORCED COOLING mode.
5. Press the **MANUAL CONTROL button** a third time to turn the unit off.
6. Close the front panel.

## ! CAUTION

The manual button is intended for testing purposes and emergency operation only. Please do not use this function unless the remote control is lost and it is absolutely necessary. To restore regular operation, use the remote control to activate the unit.

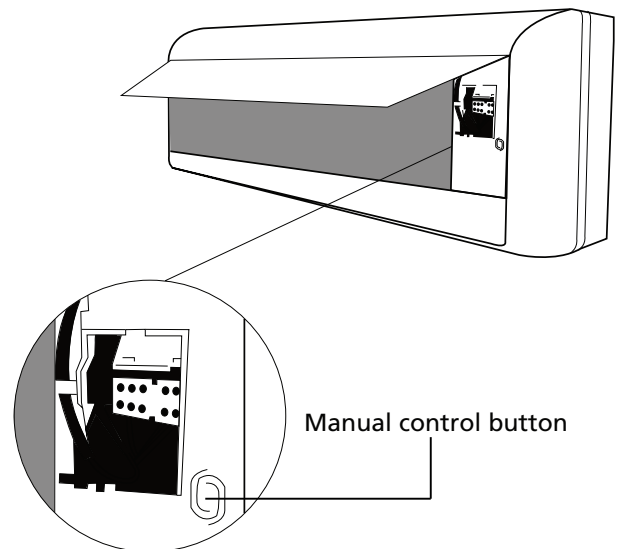

# Care and Maintenance

# 3

## Cleaning Your Indoor Unit



### BEFORE CLEANING OR MAINTENANCE

**ALWAYS TURN OFF YOUR AIR CONDITIONER SYSTEM AND DISCONNECT ITS POWER SUPPLY BEFORE CLEANING OR MAINTENANCE.**



### CAUTION

Only use a soft, dry cloth to wipe the unit clean. If the unit is especially dirty, you can use a cloth soaked in warm water to wipe it clean.

- **Do not** use chemicals or chemically treated cloths to clean the unit
- **Do not** use benzene, paint thinner, polishing powder or other solvents to clean the unit. They can cause the plastic surface to crack or deform.
- **Do not** use water hotter than 40°C (104°F) to clean the front panel. This can cause the panel to deform or become discolored.

## Cleaning Your Air Filter

A clogged air conditioner can reduce the cooling efficiency of your unit, and can also be bad for your health. Make sure to clean the filter once every two weeks.

1. Lift the front panel of the indoor unit.
2. Grip the tab on the end of the filter, lift it up, then pull it towards yourself.
3. Now pull the filter out.
4. If your filter has a small air freshening filter, unclip it from the larger filter. Clean this air freshening filter with a hand-held vacuum.
5. Clean the large air filter with warm, soapy water. Be sure to use a mild detergent.

6. Rinse the filter with fresh water, then shake off excess water.
7. Dry it in a cool, dry place, and refrain from exposing it to direct sunlight.
8. When dry, re-clip the air freshening filter to the larger filter, then slide it back into the indoor unit.
9. Close the front panel of the indoor unit.

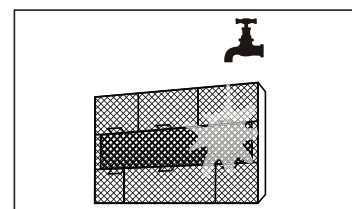
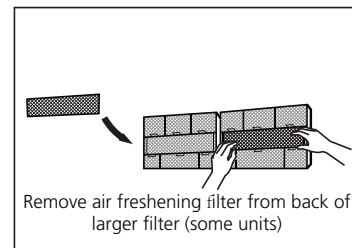
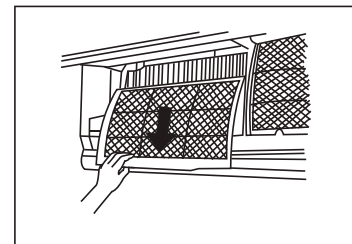
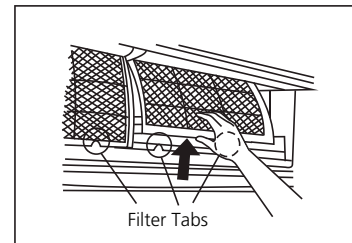

### CAUTION

Do not touch air freshening (Plasma) filter for at least 10 minutes after turning off the unit.

## ! CAUTION

- Before changing the filter or cleaning, turn off the unit and disconnect its power supply.
- When removing filter, do not touch metal parts in the unit. The sharp metal edges can cut you.
- Do not use water to clean the inside of the indoor unit. This can destroy insulation and cause electrical shock.
- Do not expose filter to direct sunlight when drying. This can shrink the filter.

## Air Filter Reminders (Optional)

### Air Filter Cleaning Reminder

After 240 hours of use, the display window on the indoor unit will flash "CL." This is a reminder to clean your filter. After 15 seconds, the unit will revert to its previous display.

To reset the reminder, press the **LED** button on your remote control 4 times, or press the **MANUAL CONTROL** button 3 times. If you don't reset the reminder, the "CL" indicator will flash again when you restart the unit.

### Air Filter Replacement Reminder

After 2,880 hours of use, the display window on the indoor unit will flash "nF." This is a reminder to replace your filter. After 15 seconds, the unit will revert to its previous display.

To reset the reminder, press the **LED** button on your remote control 4 times, or press the **MANUAL CONTROL** button 3 times. If you don't reset the reminder, the "nF" indicator will flash again when you restart the unit.

## ! CAUTION

- Any maintenance and cleaning of outdoor unit should be performed by an authorized dealer or a licensed service provider.
- Any unit repairs should be performed by an authorized dealer or a licensed service provider.

## Maintenance – Long Periods of Non-Use

If you plan not to use your air conditioner for an extended period of time, do the following:

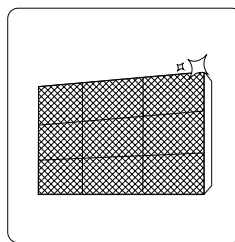

Clean all filters

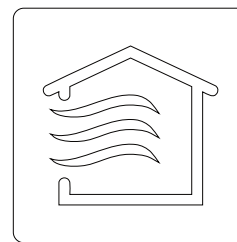

Turn on FAN function until unit dries out completely



Turn off the unit and disconnect the power

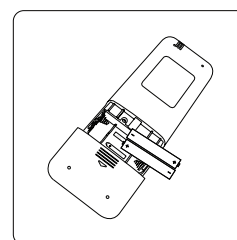

Remove batteries from remote control

## Maintenance – Pre-Season Inspection

After long periods of non-use, or before periods of frequent use, do the following:

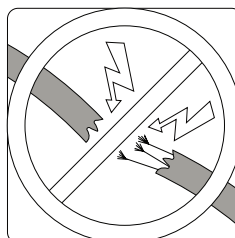

Check for damaged wires

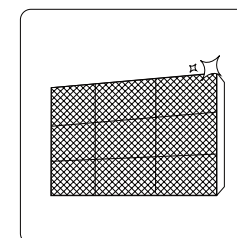

Clean all filters



Check for leaks

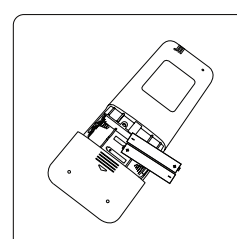

Replace batteries

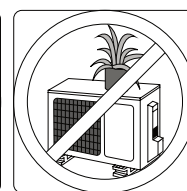
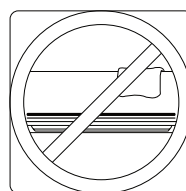

Make sure nothing is blocking all air inlets and outlets

# Troubleshooting

# 4

## ! SAFETY PRECAUTIONS

If ANY of the following conditions occurs, turn off your unit immediately!

- The power cord is damaged or abnormally warm
- You smell a burning odor
- The unit emits loud or abnormal sounds
- A power fuse blows or the circuit breaker frequently trips
- Water or other objects fall into or out of the unit

**DO NOT ATTEMPT TO FIX THESE YOURSELF! CONTACT AN AUTHORIZED SERVICE PROVIDER IMMEDIATELY!**

## Common Issues

The following problems are not a malfunction and in most situations will not require repairs.

Issue	Possible Causes
<b>Unit does not turn on when pressing ON/OFF button</b>	The Unit has a 3-minute protection feature that prevents the unit from overloading. The unit cannot be restarted within three minutes of being turned off.
<b>The unit changes from COOL/HEAT mode to FAN mode</b>	The unit may change its setting to prevent frost from forming on the unit. Once the temperature increases, the unit will start operating in the previously selected mode again.
	The set temperature has been reached, at which point the unit turns off the compressor. The unit will continue operating when the temperature fluctuates again.
<b>The indoor unit emits white mist</b>	In humid regions, a large temperature difference between the room's air and the conditioned air can cause white mist.
<b>Both the indoor and outdoor units emit white mist</b>	When the unit restarts in HEAT mode after defrosting, white mist may be emitted due to moisture generated from the defrosting process.

Issue	Possible Causes
<b>The indoor unit makes noises</b>	A rushing air sound may occur when the louver resets its position.
	A squeaking sound may occur after running the unit in HEAT mode due to expansion and contraction of the unit's plastic parts.
<b>Both the indoor unit and outdoor unit make noises</b>	Low hissing sound during operation: This is normal and is caused by refrigerant gas flowing through both indoor and outdoor units.
	Low hissing sound when the system starts, has just stopped running, or is defrosting: This noise is normal and is caused by the refrigerant gas stopping or changing direction.
	Squeaking sound: Normal expansion and contraction of plastic and metal parts caused by temperature changes during operation can cause squeaking noises.
<b>The outdoor unit makes noises</b>	The unit will make different sounds based on its current operating mode.
<b>Dust is emitted from either the indoor or outdoor unit</b>	The unit may accumulate dust during extended periods of non-use, which will be emitted when the unit is turned on. This can be mitigated by covering the unit during long periods of inactivity.
<b>The unit emits a bad odor</b>	The unit may absorb odors from the environment (such as furniture, cooking, cigarettes, etc.) which will be emitted during operations.
	The unit's filters have become moldy and should be cleaned.
<b>The fan of the outdoor unit does not operate</b>	During operation, the fan speed is controlled to optimize product operation.
<b>Operation is erratic, unpredictable, or unit is unresponsive</b>	<p>Interference from cell phone towers and remote boosters may cause the unit to malfunction.</p> <p>In this case, try the following:</p> <ul style="list-style-type: none"> <li>• Disconnect the power, then reconnect.</li> <li>• Press ON/OFF button on remote control to restart operation.</li> </ul>

**NOTE:** If problem persists, contact a local dealer or your nearest customer service center. Provide them with a detailed description of the unit malfunction as well as your model number.



## Troubleshooting

When troubles occur, please check the following points before contacting a repair company.

Problem	Possible Causes	Solution
<b>Poor Cooling Performance</b>	Temperature setting may be higher than ambient room temperature	Lower the temperature setting
	The heat exchanger on the indoor or outdoor unit is dirty	Clean the affected heat exchanger
	The air filter is dirty	Remove the filter and clean it according to instructions
	The air inlet or outlet of either unit is blocked	Turn the unit off, remove the obstruction and turn it back on
	Doors and windows are open	Make sure that all doors and windows are closed while operating the unit
	Excessive heat is generated by sunlight	Close windows and curtains during periods of high heat or bright sunshine
	Too many sources of heat in the room (people, computers, electronics, etc.)	Reduce amount of heat sources
	Low refrigerant due to leak or long-term use	Check for leaks, re-seal if necessary and top off refrigerant
SILENCE function is activated(optional function)	SILENCE function can lower product performance by reducing operating frequency. Turn off SILENCE function.	

Problem	Possible Causes	Solution
<b>The unit is not working</b>	Power failure	Wait for the power to be restored
	The power is turned off	Turn on the power
	The fuse is burned out	Replace the fuse
	Remote control batteries are dead	Replace batteries
	The Unit's 3-minute protection has been activated	Wait three minutes after restarting the unit
	Timer is activated	Turn timer off
<b>The unit starts and stops frequently</b>	There's too much or too little refrigerant in the system	Check for leaks and recharge the system with refrigerant.
	Incompressible gas or moisture has entered the system.	Evacuate and recharge the system with refrigerant
	The compressor is broken	Replace the compressor
	The voltage is too high or too low	Install a manostat to regulate the voltage
<b>Poor heating performance</b>	The outdoor temperature is extremely low	Use auxiliary heating device
	Cold air is entering through doors and windows	Make sure that all doors and windows are closed during use
	Low refrigerant due to leak or long-term use	Check for leaks, re-seal if necessary and top off refrigerant
<b>Indicator lamps continue flashing</b>	<p>The unit may stop operation or continue to run safely. If the indicator lamps continue to flash or error codes appear, wait for about 10 minutes. The problem may resolve itself. If not, disconnect the power, then connect it again. Turn the unit on.</p> <p>If the problem persists, disconnect the power and contact your nearest customer service center.</p>	
<b>Error code appears in the window display of indoor unit:</b> <ul style="list-style-type: none"> <li>• E0, E1, E2...</li> <li>• P1, P2, P3...</li> <li>• F1, F2, F3...</li> </ul>		

**NOTE:** If your problem persists after performing the checks and diagnostics above, turn off your unit immediately and contact an authorized service center.

# European Disposal Guidelines

# 5

This appliance contains refrigerant and other potentially hazardous materials. When disposing of this appliance, the law requires special collection and treatment. **Do not** dispose of this product as household waste or unsorted municipal waste.

When disposing of this appliance, you have the following options:

- Dispose of the appliance at designated municipal electronic waste collection facility.
- When buying a new appliance, the retailer will take back the old appliance free of charge.
- The manufacturer will take back the old appliance free of charge.
- Sell the appliance to certified scrap metal dealers.

## Special notice

Disposing of this appliance in the forest or other natural surroundings endangers your health and is bad for the environment. Hazardous substances may leak into the ground water and enter the food chain.

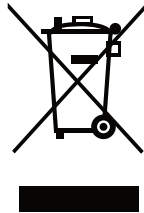

**The design and specifications are subject to change without prior notice for product improvement. Consult with the sales agency or manufacturer for details.**



# Περιεχόμενα

## Εγχειρίδιο Χρήστη

**0** Προφυλάξεις ασφαλείας.....04

**1** Προδιαγραφές και χαρακτηριστικά μονάδας.....06



<b>3</b>	<b>Φροντίδα και συντήρηση</b> .....	12
<b>4</b>	<b>Αντιμετώπιση προβλημάτων</b> .....	14
<b>5</b>	<b>Ευρωπαϊκές Κατευθυντήριες Οδηγίες Διάθεσης</b> .....	18

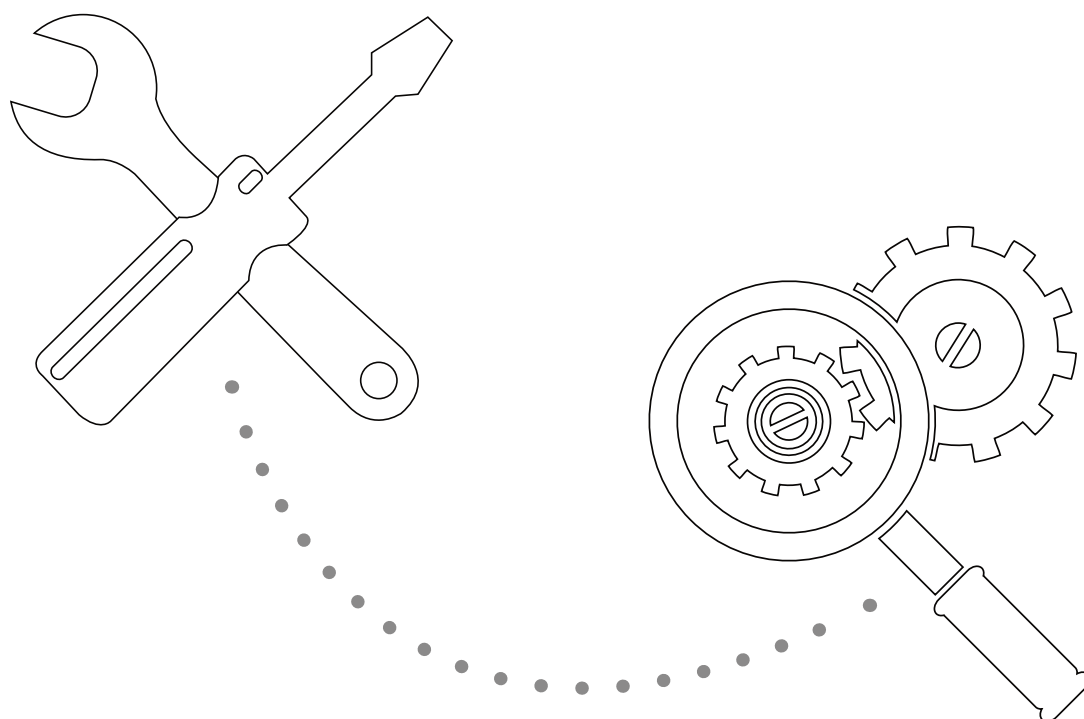

**Προσοχή: Κίνδυνος πυρκαγιάς/  
εύφλεκτων υλικών  
(Μόνο για μονάδες με R32/R290)**

**ΠΡΟΕΙΔΟΠΟΙΗΣΗ:** Η επίσκεψη θα πρέπει να πραγματοποιείται μόνο με τον τρόπο που συνιστάται από τον κατασκευαστή του εξοπλισμού. Η συντήρηση και η επισκευή που απαιτούν τη βοήθεια άλλου εξειδικευμένου προσωπικού θα πρέπει να πραγματοποιούνται μόνο υπό την επίβλεψη ατόμου με αρμοδιότητα στη χρήση εύφλεκτων ψυκτικών υγρών. Για περισσότερες πληροφορίες, ανατρέξτε στην ενότητα "Πληροφορίες για εργασίες επισκευής" του "ΕΓΧΕΙΡΙΔΙΟΥ ΕΓΚΑΤΑΣΤΑΣΗΣ". (Αυτό απαιτείται μόνο για μονάδες με ψυκτικό υγρό R32/R290)

# Προφυλάξεις ασφαλείας

## Πριν από την εγκατάσταση, διαβάστε προσεκτικά τις προφυλάξεις

Λανθασμένη εγκατάσταση λόγω παράβλεψης των οδηγιών μπορεί να οδηγήσει σε τραυματισμό ή ζημιά. Η σοβαρότητα πιθανού τραυματισμού ή ζημιάς χαρακτηρίζεται είτε ως **ΠΡΟΕΙΔΟΠΟΙΗΣΗ** είτε ως **ΠΡΟΣΟΧΗ**.



**ΠΡΟΕΙΔΟΠΟΙΗΣΗ**

Αυτό το σύμβολο υποδεικνύει την πιθανότητα θανάτου ή σοβαρού τραυματισμού σε περίπτωση παράβλεψης των οδηγιών.



**ΠΡΟΣΟΧΗ**

Αυτό το σύμβολο υποδεικνύει την πιθανότητα τραυματισμού σας ή ζημιάς του μηχανήματος σε περίπτωση παράβλεψης των οδηγιών.



## ΠΡΟΕΙΔΟΠΟΙΗΣΗ

Αυτή η συσκευή μπορεί να χρησιμοποιείται από παιδιά άνω των 8 ετών και άτομα μειωμένων σωματικών ή πνευματικών ικανοτήτων, ή άνευ εμπειρίας και γνώσεων, εφόσον επιβλέπονται ή τους έχουν δοθεί οδηγίες σχετικά με την ασφαλή χρήση της συσκευής και κατανοούν τους ενεχόμενους κινδύνους. Τα παιδιά δεν επιτρέπεται να παίζουν με τη συσκευή. Ο καθαρισμός και η συντήρηση δεν πρέπει να πραγματοποιούνται από παιδιά χωρίς επίβλεψη.

## ΠΡΟΕΙΔΟΠΟΙΗΣΕΙΣ ΕΓΚΑΤΑΣΤΑΣΗΣ

- Ζητήστε από έναν αντιπρόσωπο να κάνει την εγκατάσταση του κλιματιστικού μηχανήματος. Λανθασμένη εγκατάσταση μπορεί να προκαλέσει διαρροή νερού, ηλεκτροπληξία ή πυρκαγιά.
- Όλες οι εργασίες επισκευής, συντήρησης και μετεγκατάστασης της μονάδας πρέπει να πραγματοποιούνται από εξουσιοδοτημένο τεχνικό. Αν οι επισκευές δεν γίνουν σωστά, μπορεί να προκληθεί σοβαρός τραυματισμός και ζημιά στο προϊόν.

## ΠΡΟΕΙΔΟΠΟΙΗΣΕΙΣ ΧΡΗΣΗΣ ΤΟΥ ΠΡΟΪΟΝΤΟΣ

- Αν προκύψει μία ασυνήθιστη κατάσταση (όπως μυρωδιά καμένου), απενεργοποιήστε αμέσως τη μονάδα και βγάλτε την από την πρίζα. Καλέστε τον αντιπρόσωπο ώστε να λάβετε οδηγίες για να αποφευχθεί ηλεκτροπληξία, πυρκαγιά ή τραυματισμός.
- **Μην** βάζετε ποτέ τα δάχτυλά σας, ξυλάκια ή άλλα αντικείμενα στην είσοδο ή την έξοδο του αέρα. Μπορεί να προκληθεί τραυματισμός, καθώς ο ανεμιστήρας ενδέχεται να περιστρέφεται με μεγάλη ταχύτητα.
- **Μην** χρησιμοποιείτε εύφλεκτα σπρέι, όπως λακ μαλλιών ή σπρέι μπογιάς κοντά στη μονάδα. Μπορεί να προκληθεί πυρκαγιά ή ανάφλεξη.
- **Μην** εγκαθιστάτε το κλιματιστικό μηχανήμα κοντά σε εύφλεκτα αέρια ή γύρω από τέτοια αέρια. Τα εκλυόμενα αέρια μπορεί να συσσωρευθούν γύρω από τη μονάδα και να προκαλέσουν έκρηξη.
- **Μην** εγκαθιστάτε το κλιματιστικό μηχανήμα σε δωμάτιο με υγρασία (π.χ. μπάνιο ή δωμάτιο πλυντηρίου). Μπορεί να υποστείτε ηλεκτροπληξία ή να προκληθεί βλάβη στο μηχανήμα.
- **Μην** εκτίθεστε στον ψυχρό αέρα άμεσα για μεγάλο χρονικό διάστημα.

## ΗΛΕΚΤΡΟΛΟΓΙΚΕΣ ΠΡΟΕΙΔΟΠΟΙΗΣΕΙΣ

- Να χρησιμοποιείτε μόνο το προκαθορισμένο καλώδιο ρεύματος. Εάν υποστεί ζημιά το καλώδιο ρεύματος, πρέπει να αντικατασταθεί από τον κατασκευαστή ή από πιστοποιημένο προσωπικό επισκευής.
- Να διατηρείτε το βύσμα ρεύματος καθαρό. Απομακρύνετε τυχόν σκόνη και βρωμιά από το βύσμα. Τα λερωμένα βύσματα μπορεί να προκαλέσουν πυρκαγιά ή ηλεκτροπληξία.
- **Μην** τραβάτε το καλώδιο για να το βγάλετε από την πρίζα. Κρατήστε το βύσμα γερά και βγάλτε το από την πρίζα. Αν τραβήξετε το καλώδιο, μπορεί να προκαλέσετε ζημιά με κίνδυνο πυρκαγιάς ή ηλεκτροπληξίας.
- **Μην** χρησιμοποιείτε μπαλαντέζα, μην επεκτείνετε το καλώδιο ρεύματος και μη συνδέετε άλλες συσκευές στην ίδια πρίζα. Η κακή ηλεκτρική σύνδεση, η κακή μόνωση ή ανεπαρκής τάση μπορεί να προκαλέσουν πυρκαγιά.





## ΠΡΟΕΙΔΟΠΟΙΗΣΕΙΣ ΚΑΘΑΡΙΣΜΟΥ ΚΑΙ ΣΥΝΤΗΡΗΣΗΣ

- Να απενεργοποιείτε πάντα τη συσκευή και να αποσυνδέετε το βύσμα από την πρίζα πριν αρχίσετε τον καθαρισμό της. Σε διαφορετική περίπτωση, υπάρχει κίνδυνος ηλεκτροπληξίας.
- **Μην** καθαρίζετε ποτέ το κλιματιστικό μηχάνημα με μεγάλες ποσότητες νερού.
- **Μην** καθαρίζετε ποτέ το κλιματιστικό μηχάνημα με εύφλεκτα καθαριστικά. Τα εύφλεκτα καθαριστικά μπορεί να προκαλέσουν πυρκαγιά ή παραμόρφωση.

## ! ΠΡΟΣΟΧΗ

- Εάν πρόκειται να χρησιμοποιείτε το κλιματιστικό μηχάνημα σε συνδυασμό με άλλες συσκευές θέρμανσης, θα πρέπει να ανανεώνετε τον αέρα του χώρου τακτικά, διαφορετικά υπάρχει κίνδυνος έλλειψης οξυγόνου.
- Να αποσυνδέετε πάντα το βύσμα από την πρίζα εάν δεν πρόκειται να χρησιμοποιήσετε το κλιματιστικό μηχάνημα για μεγάλο χρονικό διάστημα
- Να απενεργοποιείτε πάντα το κλιματιστικό μηχάνημα και να αποσυνδέετε το βύσμα από την πρίζα στη διάρκεια καταιγίδας.
- Να βεβαιώνετε ότι τα συμπυκνώματα μπορούν να απορρέουν ανεμπόδιστα από τη μονάδα.
- **Μην** χειρίζεστε το μηχάνημα με βρεγμένα χέρια. Μπορεί να υποστείτε ηλεκτροπληξία.
- **Μην** χρησιμοποιείτε ποτέ τη συσκευή για κανέναν άλλο σκοπό εκτός από την ενδεδειγμένη χρήση.
- **Μην** ανεβαίνετε ποτέ επάνω στην εξωτερική μονάδα και μην τοποθετείτε τίποτε πάνω σε αυτήν.
- **Μην** αφήνετε ποτέ το κλιματιστικό μηχάνημα να λειτουργεί για πολύ μεγάλο χρονικό διάστημα με ανοικτά παράθυρα και πόρτες, ή εάν επικρατεί πολλή υγρασία.

## Επεξήγηση των συμβόλων που εμφανίζονται στην εξωτερική ή την εσωτερική μονάδα (Μόνο για μονάδα με R32/R290):

	<b>ΠΡΟΕΙΔΟ-ΠΟΙΗΣΗ</b>	Το σύμβολο αυτό δείχνει ότι στη μονάδα αυτή χρησιμοποιείται εύφλεκτο ψυκτικό υγρό. Εάν το ψυκτικό υγρό διαρρεύσει και εκτεθεί σε εξωτερική πηγή ανάφλεξης, υπάρχει κίνδυνος πυρκαγιάς.
	<b>ΠΡΟΣΟΧΗ</b>	Το σύμβολο αυτό δείχνει ότι θα πρέπει να διαβάσετε προσεκτικά το εγχειρίδιο χρήσης.
	<b>ΠΡΟΣΟΧΗ</b>	Το σύμβολο αυτό δείχνει ότι ο τεχνικός θα πρέπει να χειριστεί αυτόν τον εξοπλισμό ανατρέχοντας στο εγχειρίδιο εγκατάστασης.
	<b>ΠΡΟΣΟΧΗ</b>	
	<b>ΠΡΟΣΟΧΗ</b>	Το σύμβολο αυτό δείχνει ότι υπάρχουν πληροφορίες στο εγχειρίδιο χρήσης ή στο εγχειρίδιο εγκατάστασης.





## Επίτευξη βέλτιστης απόδοσης

Η βέλτιστη απόδοση στην Ψύξη (COOL), Θέρμανση (HEAT) και Αφύγρανση (DRY) μπορεί να επιτευχθεί στα ακόλουθα εύρη θερμοκρασίας. Εάν το κλιματιστικό χρησιμοποιείται εκτός αυτών, ενεργοποιούνται ορισμένες προστατευτικές διατάξεις που προκαλούν τη μη βέλτιστη λειτουργία του κλιματιστικού μηχανήματος.

### Inverter διαιρούμενου τύπου

	Ψύξη (COOL)	Θέρμανση (HEAT)	Αφύγρανση (DRY)
Θερμοκρασία Δωματίου	17°C - 32°C (63°F - 90°F)	0°C - 30°C (32°F - 86°F)	10°C - 32°C (50°F - 90°F)
Εξωτερική Θερμοκρασία	0°C - 50°C (32°F - 122°F)	-15°C - 30°C (5°F - 86°F)	0°C - 50°C (32°F - 122°F)
	-15°C - 50°C (5°F - 122°F) (Για μοντέλα με συστήματα ψύξης χαμ. θερμ/σίας)		
	0°C - 60°C (32°F - 140°F) (Για ειδικά μοντέλα τροπικών συνθηκών)		

### ΓΙΑ ΕΞΩΤΕΡΙΚΕΣ ΜΟΝΑΔΕΣ ΜΕ ΒΟΗΘΗΤΙΚΟ ΗΛΕΚΤΡΙΚΟ ΘΕΡΜΑΝΤΗΡΑ

Όταν η εξωτερική θερμοκρασία είναι κάτω από τους 0°C (32°F), συνιστούμε τη διαρκή τροφοδοσία της μονάδας με ρεύμα ώστε να διασφαλίζεται σταθερή απόδοση.

## Τύπου σταθερής ταχύτητας

	Ψύξη (COOL)	Θέρμανση (HEAT)	Αφύγρανση (DRY)
Θερμοκρασία Δωματίου	17°-32°C (63°-90°F)	0°-30°C (32°-86°F)	13°-32°C (50°-90°F)
Εξωτερική Θερμοκρασία	18°-43°C (64°-109°F)	-7°-24°C (19°-75°F)	18°-43°C (52°-109°F)
	-7°-43°C (19°-109°F) (Για μοντέλα με συστήματα ψύξης χαμ. θερμ/σίας)		18°-43°C (64°-109°F)
	18°-54°C (64°-129°F) (Για ειδικά μοντέλα τροπικών συνθηκών)		18°-54°C (64°-129°F) (Για ειδικά μοντέλα τροπικών συνθηκών)

Για να βελτιστοποιήσετε ακόμη περισσότερο τη λειτουργία της μονάδας σας, ακολουθήστε τις εξής οδηγίες:

- Να έχετε πόρτες και παράθυρα κλειστά
- Να περιορίζετε τη χρήση ενέργειας χρησιμοποιώντας τη λειτουργία χρονοδιακόπτη (TIMER).
- Μη φράσσετε τις εισόδους και εξόδους αέρα.
- Να επιθεωρείτε και να καθαρίζετε τακτικά τα φίλτρα αέρα.

Για λεπτομερή επεξήγηση της κάθε λειτουργίας, ανατρέξτε στο **εγχειρίδιο τηλεχειριστηρίου**.

## Άλλα χαρακτηριστικά

- **Αυτόματη επανεκκίνηση**  
Αν διακοπεί η παροχή ρεύματος, η μονάδα θα επανεκκινήσει αυτόματα με τις προηγούμενες ρυθμίσεις, μόλις επανέλθει το ρεύμα.
- **Προστασία από μύκητες (ορισμένα μοντέλα)**  
Όταν απενεργοποιείτε τη μονάδα ενώ βρίσκεται στη λειτουργία COOL, DRY, AUTO (ψύξη), το κλιματιστικό μηχάνημα συνεχίζει να λειτουργεί με πολύ χαμηλή ισχύ· με αυτό τον τρόπο στεγνώνει το συμπυκνωμένο νερό κι έτσι δεν αναπτύσσονται μύκητες.
- **Ασύρματος έλεγχος (ορισμένα μοντέλα)**  
Με τον ασύρματο έλεγχο έχετε τη δυνατότητα να χειρίζεστε το κλιματιστικό σας μηχάνημα μέσω κινητού τηλεφώνου και ασύρματης σύνδεσης. Οι εργασίες πρόσβασης, αντικατάστασης, συντήρησης με συσκευή USB πρέπει να πραγματοποιούνται από επαγγελματίες τεχνικούς.
- **Λειτουργία μνήμης γωνίας περσίδας (ορισμένα μοντέλα)**  
Κατά την ενεργοποίηση της μονάδας, η περσίδα θα επανέλθει αυτόματα στην προηγούμενη γωνία ανοίγματος.
- **Ανίχνευση διαρροής ψυκτικού (ορισμένα μοντέλα)**  
Όταν ανιχνευτεί διαρροή ψυκτικού, στην εσωτερική μονάδα θα εμφανιστεί η ένδειξη "EC".

Για λεπτομερή επεξήγηση των προηγμένων λειτουργιών της μονάδας σας (όπως η λειτουργία TURBO και η λειτουργία αυτοκαθαρισμού) ανατρέξτε στο **εγχειρίδιο του τηλεχειριστηρίου**.

## ΣΗΜΕΙΩΣΗ ΓΙΑ ΤΙΣ ΕΙΚΟΝΕΣ

Όλες οι εικόνες σε αυτό το εγχειρίδιο παρουσιάζονται αποκλειστικά για επεξηγηματικούς σκοπούς. Το πραγματικό σχήμα της εσωτερικής σας μονάδας μπορεί να διαφέρει ελαφρώς. Το πραγματικό σχήμα υπερισχύει.

## • Ρύθμιση της γωνίας ροής αέρα

### Ρύθμιση της κάθετης γωνίας ροής αέρα

Με τη μονάδα σε λειτουργία, πιέστε το κουμπί **SWING /DIRECT** για να ρυθμίσετε την κατεύθυνση (κάθετη γωνία) ροής του αέρα.

1. Πιέστε το κουμπί **SWING /DIRECT** μία φορά για να ενεργοποιήσετε την περσίδα. Κάθε φορά που πιέζετε το κουμπί, η γωνία της περσίδας αλλάζει κατά 6°. Συνεχίστε να πιέζετε το κουμπί μέχρι να φτάσετε στην επιθυμητή γωνία.
2. Αν θέλετε η περσίδα να κινείται αυτόματα πάνω/κάτω, κρατήστε πατημένο το κουμπί **SWING/ DIRECT** για 3 δευτερόλεπτα. Πιέστε το ξανά για να απενεργοποιήσετε την αυτόματη λειτουργία.



Προσοχή: Μη ρυθμίζετε τη γωνία της περσίδας προς τα κάτω για μεγάλο χρονικό διάστημα. Μπορεί να στάξουν συμπυκνώματα στα έπιπλά σας.

Σχ. Α

### Ρύθμιση της οριζόντιας γωνίας ροής αέρα

Η οριζόντια γωνία ροής αέρα ρυθμίζεται με το χέρι. Μετακινήστε τον εκτροπέα (Βλ. Σχ. Β) με το χέρι για να ρυθμίσετε τη ροή αέρα προς την κατεύθυνση που προτιμάτε.

**Σε ορισμένα μοντέλα**, η οριζόντια γωνία ροής αέρα μπορεί να ρυθμιστεί μέσω του τηλεχειριστηρίου. Παρακαλούμε ανατρέξτε στο εγχειρίδιο του τηλεχειριστηρίου.

### ΣΗΜΕΙΩΣΗ ΓΙΑ ΤΗ ΓΩΝΙΑ ΤΗΣ ΠΕΡΣΙΔΑΣ

Στη λειτουργία Ψύξης (COOL) ή Αφύγρανσης (DRY) μη ρυθμίζετε τη γωνία της περσίδας προς τα κάτω για μεγάλο χρονικό διάστημα. Διαφορετικά, στην επιφάνεια της οριζόντιας περσίδας ενδέχεται να σχηματιστούν συμπυκνώματα, με αποτέλεσμα σταγόνες νερού να στάξουν στο πάτωμα ή τα έπιπλα. (Βλ. Σχ. Α)

Στη λειτουργία Ψύξης (COOL) ή Θέρμανσης (HEAT), η ρύθμιση της γωνίας της περσίδας προς τα κάτω μπορεί να προκαλέσει μείωση της απόδοσης της μονάδας λόγω περιορισμένης ροής αέρα.

Μη μετακινείτε την περσίδα με το χέρι, καθώς έτσι θα αποσυντονιστεί. Αν συμβεί αυτό, απενεργοποιήστε τη μονάδα και βγάλτε την από την πρίζα για μερικά δευτερόλεπτα και μετά επανεκκινήστε τη μονάδα. Η περσίδα θα επανέλθει στη σωστή ρύθμιση.

### ! ΠΡΟΣΟΧΗ

Μη βάζετε τα δάχτυλά σας στο πλαίσιο του ανεμιστήρα και την πλευρά αναρρόφησης της μονάδας. Ο ανεμιστήρας υψηλής ταχύτητας στο εσωτερικό μπορεί να προκαλέσει τραυματισμό.

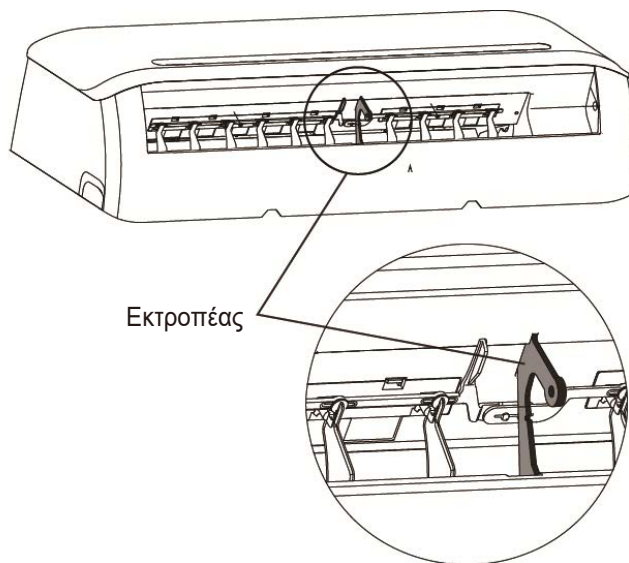

Σχ. Β

- **Λειτουργία αδράνειας (SLEEP)**

Η λειτουργία αδράνειας (SLEEP) χρησιμοποιείται για μείωση της κατανάλωσης ενέργειας ενώ εσείς κοιμάστε (και δεν χρειάζεστε την ίδια ρύθμιση θερμοκρασίας για να είστε άνετα). Η λειτουργία αυτή ενεργοποιείται μόνο μέσω του τηλεχειριστηρίου.

Πριν πέσετε για ύπνο, πιάστε το κουμπί **SLEEP**. Στη λειτουργία Ψύξης (COOL), η μονάδα θα αυξήσει τη ρύθμιση θερμοκρασίας κατά 1°C (2°F) μετά από 1 ώρα λειτουργίας και κατά ακόμα 1°C (2°F) μετά από άλλη μία ώρα. Στη λειτουργία Θέρμανσης (HEAT), η μονάδα θα μειώσει τη ρύθμιση θερμοκρασίας κατά 1°C (2°F) μετά από 1 ώρα λειτουργίας και κατά ακόμα 1°C (2°F) μετά από άλλη μία ώρα.

Η μονάδα θα διατηρήσει τη νέα θερμοκρασία για 5 ώρες και στη συνέχεια θα απενεργοποιηθεί αυτόματα.

**Σημείωση:** Η λειτουργία αδράνειας (SLEEP) δεν είναι διαθέσιμη με τους τρόπους λειτουργίας αφύγρανσης (DRY) και ανεμιστήρα (FAN).

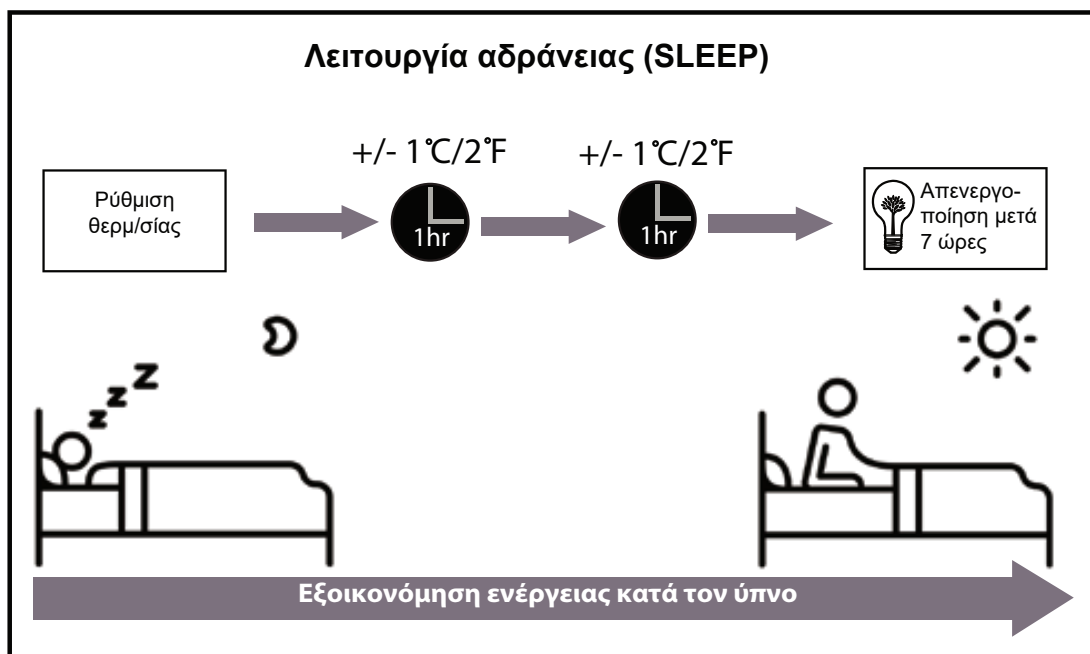

# Χειροκίνητος Χειρισμός (χωρίς τηλεχειριστήριο)

# 2

## Πως να χρησιμοποιήσετε το κλιματιστικό σας χωρίς το τηλεχειριστήριο

Σε περίπτωση βλάβης του τηλεχειριστηρίου, είναι δυνατός ο χειροκίνητος χειρισμός της μονάδας σας, με το κουμπί **MANUAL CONTROL** που βρίσκεται στην εσωτερική μονάδα. Να σημειωθεί ότι ο χειροκίνητος χειρισμός δεν ενδείκνυται ως μακροπρόθεσμη λύση και ότι συνιστάται ο χειρισμός της μονάδας μέσω του τηλεχειριστηρίου.

### ΠΡΙΝ ΑΠΟ ΤΟΝ ΧΕΙΡΟΚΙΝΗΤΟ ΧΕΙΡΙΣΜΟ

Πρέπει να απενεργοποιήσετε τη μονάδα πριν από το χειροκίνητο χειρισμό.

Για να χειριστείτε τη μονάδα χειροκίνητα:

1. Ανοίξτε το μπροστινό κάλυμμα της εσωτερικής μονάδας.
2. Εντοπίστε το κουμπί **Χειροκίνητου Ελέγχου (MANUAL CONTROL)** στη δεξιά πλευρά της μονάδας.
3. Πιέστε το κουμπί **Χειροκίνητου Ελέγχου** μία φορά για να ενεργοποιήσετε την αναγκαστική αυτόματη λειτουργία (AUTO).
4. Πιέστε ξανά το κουμπί **Χειροκίνητου Ελέγχου** για να ενεργοποιήσετε την αναγκαστική λειτουργία ψύξης (COOL).
5. Πιέστε το κουμπί **Χειροκίνητου Ελέγχου** για τρίτη φορά για να απενεργοποιήσετε τη μονάδα.
6. Κλείστε το μπροστινό κάλυμμα.

## ! ΠΡΟΣΟΧΗ

Το κουμπί χειροκίνητου ελέγχου ενδείκνυται μόνο για δοκιμαστική λειτουργία και για έκτακτη λειτουργία. Μην χρησιμοποιείτε τη λειτουργία αυτή παρά μόνο αν έχετε χάσει το τηλεχειριστήριο και είναι απολύτως απαραίτητο. Για να επιστρέψετε στην κανονική λειτουργία, χρησιμοποιήστε το τηλεχειριστήριο για να ενεργοποιήσετε τη μονάδα.

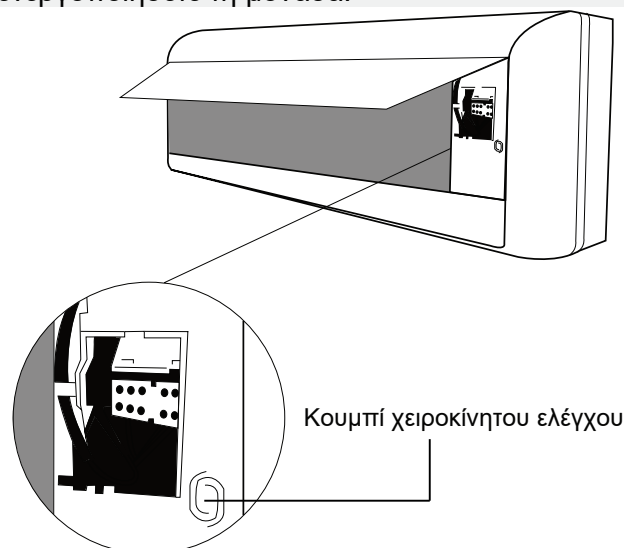

# Φροντίδα και Συντήρηση

# 3

## Καθαρισμός της εσωτερικής μονάδας

### ΠΡΙΝ ΑΠΟ ΤΟΝ ΚΑΘΑΡΙΣΜΟ Ή ΤΗ ΣΥΝΤΗΡΗΣΗ

ΝΑ ΑΠΕΝΕΡΓΟΠΟΙΕΙΤΕ ΠΑΝΤΑ ΤΟ ΚΛΙΜΑΤΙΣΤΙΚΟ ΜΗΧΑΝΗΜΑ ΚΑΙ ΝΑ ΤΟ ΑΠΟΣΥΝΔΕΕΤΕ ΑΠΟ ΤΟ ΡΕΥΜΑ ΠΡΙΝ ΑΠΟ ΤΟΝ ΚΑΘΑΡΙΣΜΟ Ή ΤΗ ΣΥΝΤΗΡΗΣΗ.

### ΠΡΟΣΟΧΗ

Να σκουπίζετε τη μονάδα μόνο με μαλακό, στεγνό πανί. Εάν η μονάδα είναι πολύ βρώμικη, μπορείτε να χρησιμοποιείτε πανί μουσκεμένο με χλιαρό νερό.

- **Μην** χρησιμοποιείτε χημικά ή χημικά κατεργασμένα πανιά ή ξεσκονόπανα για να καθαρίσετε τη μονάδα.
- **Μην** χρησιμοποιείτε βενζίνη, διαλυτικό, στιλβωτική σκόνη ή παρόμοιους διαλύτες για τον καθαρισμό. Είναι πιθανό να προκαλέσουν ρωγμές ή παραμόρφωση της πλαστικής επιφάνειας.
- **Μην** χρησιμοποιείτε ποτέ νερό θερμοκρασίας άνω των 40°C (104°F) για να καθαρίσετε το μπροστινό κάλυμμα. Μπορεί να προκαλέσει παραμόρφωση ή αποχρωματισμό.

## Καθαρισμός του φίλτρου αέρα

Εάν το φίλτρο αέρα έχει φράξει, μειώνεται η αποδοτικότητα ψύξης της μονάδας και είναι επιβλαβές για την υγεία σας. Να καθαρίζετε το φίλτρο ανά 2 εβδομάδες.

1. Ανοίξτε το μπροστινό κάλυμμα της εσωτερικής μονάδας.
2. Πιάστε τη λαβή του φίλτρου αέρα, ανασηκώστε το και τραβήξτε το προς το μέρος σας.
3. Τραβήξτε το φίλτρο προς τα έξω.
4. Αν το φίλτρο περιλαμβάνει και φίλτρο ανανέωσης αέρα, διαχωρίστε το από το μεγαλύτερο φίλτρο. Καθαρίστε το φίλτρο ανανέωσης αέρα με σκουπάκι χειρός.
5. Καθαρίστε το μεγάλο φίλτρο αέρα με ζεστό νερό και σαπούνι. Χρησιμοποιήστε απαλό απορρυπαντικό.

6. Ξεπλύνετε το φίλτρο με καθαρό νερό και τινάζτε το για να φύγει το πολύ νερό.
7. Αφήστε το να στεγνώσει σε δροσερό και ξηρό μέρος, μακριά από τον ήλιο.
8. Στη συνέχεια, προσαρμόστε ξανά το φίλτρο ανανέωσης αέρα στο μεγαλύτερο φίλτρο και επανατοποθετήστε το στην εσωτερική μονάδα.
9. Κλείστε το μπροστινό κάλυμμα της εσωτερικής μονάδας.

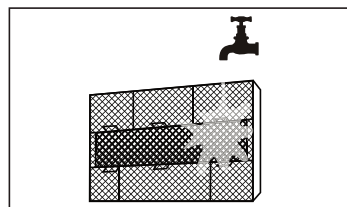
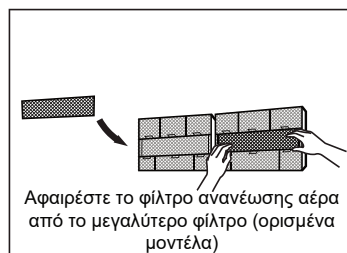
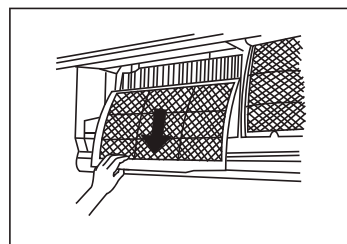
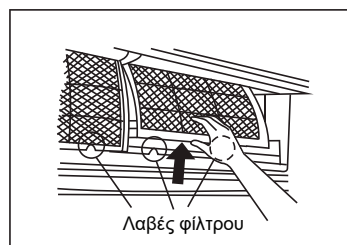

### ΠΡΟΣΟΧΗ

Μην ακουμπήσετε το φίλτρο ανανέωσης αέρα (Plasma) για τουλάχιστον 10 λεπτά από την απενεργοποίηση της μονάδας.

## ! ΠΡΟΣΟΧΗ

- Πριν από τον καθαρισμό ή την αντικατάσταση του φίλτρου, απενεργοποιήστε και αποσυνδέστε τη μονάδα από την παροχή.
- Κατά την απομάκρυνση του φίλτρου, μην ακουμπάτε τα μεταλλικά μέρη της μονάδας. Οι ακμές είναι κοφτερές και μπορεί να κοπείτε.
- Μη χρησιμοποιείτε νερό για να καθαρίσετε το εσωτερικό της εσωτερικής μονάδας. Μπορεί να καταστραφεί η μόνωση και να υποστείτε ηλεκτροπληξία.
- Προφυλάσσετε το φίλτρο από άμεση έκθεση σε ηλιακή ακτινοβολία όταν στεγνώνει. Αυτό μπορεί να προκαλέσει συρρίκνωση του φίλτρου.

### Λειτουργία υπενθύμισης για τα φίλτρα αέρα (προαιρετική)

#### Λειτουργία υπενθύμισης καθαρισμού του φίλτρου αέρα

Μετά από 240 ώρες χρήσης, αναβοσβήνει η ένδειξη "CL" στον πίνακα ενδείξεων της εσωτερικής μονάδας. Πρόκειται για υπενθύμιση καθαρισμού του φίλτρου. Μετά από 15 δευτερόλεπτα, το σύστημα θα επανέλθει στην προηγούμενη ένδειξη.

Για να επαναφέρετε την υπενθύμιση, πιέστε 4 φορές το κουμπί **LED** στο τηλεχειριστήριο ή πιέστε 3 φορές το κουμπί **Χειροκίνητου Ελέγχου (MANUAL CONTROL)**. Αν δεν επαναφέρετε την υπενθύμιση, η ένδειξη "CL" θα αναβοσβήνει πάλι την επόμενη φορά που θα θέσετε τη μονάδα σε λειτουργία.

#### Λειτουργία υπενθύμισης αντικατάστασης του φίλτρου αέρα

Μετά από 2.880 ώρες χρήσης, αναβοσβήνει η ένδειξη "nF" στον πίνακα ενδείξεων της εσωτερικής μονάδας. Πρόκειται για υπενθύμιση αντικατάστασης του φίλτρου. Μετά από 15 δευτερόλεπτα, το σύστημα θα επανέλθει στην προηγούμενη ένδειξη.

Για να επαναφέρετε την υπενθύμιση, πιέστε 4 φορές το κουμπί **LED** στο τηλεχειριστήριο ή πιέστε 3 φορές το κουμπί **Χειροκίνητου Ελέγχου (MANUAL CONTROL)**. Αν δεν επαναφέρετε την υπενθύμιση, η ένδειξη "nF" θα αναβοσβήνει πάλι την επόμενη φορά που θα θέσετε τη μονάδα σε λειτουργία.

## ! ΠΡΟΣΟΧΗ

- Όλες οι εργασίες συντήρησης και καθαρισμού της εξωτερικής μονάδας πρέπει να πραγματοποιούνται από τον αντιπρόσωπο ή από εξουσιοδοτημένο τεχνικό.
- Όλες οι εργασίες επισκευής της μονάδας πρέπει να πραγματοποιούνται από τον αντιπρόσωπο ή από εξουσιοδοτημένο τεχνικό.

## Συντήρηση – Παρατεταμένη Περίοδος Εκτός Λειτουργίας

Εάν σκοπεύετε να μην χρησιμοποιήσετε τη μονάδα για μεγάλο χρονικό διάστημα, κάντε τις παρακάτω ενέργειες:

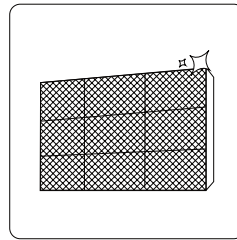

Καθαρίστε όλα τα φίλτρα

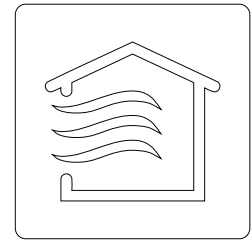

Θέστε σε λειτουργία τον ανεμιστήρα, ώστε να αφυγρανθεί πλήρως η μονάδα



Απενεργοποιήστε τη μονάδα και αποσυνδέστε την παροχή ρεύματος.

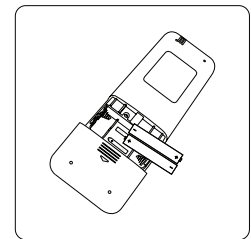

Αφαιρέστε τις μπαταρίες από το τηλεχειριστήριο.

## Συντήρηση – Εποχική επιθεώρηση

Μετά από παρατεταμένη περίοδο εκτός λειτουργίας ή πριν από μία περίοδο συχνής λειτουργίας, κάντε τις παρακάτω ενέργειες:

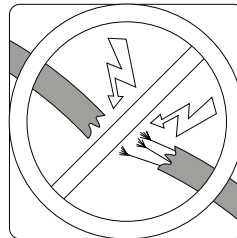

Ελέγξτε για τυχόν ζημιά στα καλώδια

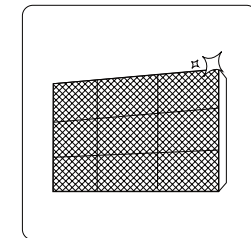

Καθαρίστε τα φίλτρα



Ελέγξτε για τυχόν διαρροές

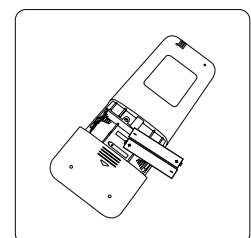

Αντικαταστήστε τις μπαταρίες

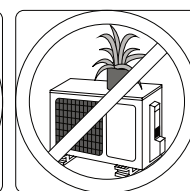
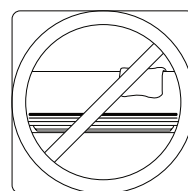

Βεβαιωθείτε ότι δεν υπάρχουν εμπόδια στις εισαγωγές και εξαγωγές αέρα



# Αντιμετώπιση Προβλημάτων

## 4

### ! ΠΡΟΦΥΛΑΞΕΙΣ ΑΣΦΑΛΕΙΑΣ

Αν παρατηρήσετε ΟΤΙΔΗΠΟΤΕ από τα παρακάτω, απενεργοποιήστε αμέσως τη μονάδα!

- Το καλώδιο ρεύματος είναι κατεστραμμένο ή έχει φθαρεί υπερβολικά
- Υπάρχει μυρωδιά καμένου
- Ακούγονται δυνατοί ή παράξενοι θόρυβοι από τη μονάδα
- Καίγεται συχνά η ασφάλεια ή πέφτει το ρελέ.
- Πέφτουν αντικείμενα ή νερό πάνω στο κλιματιστικό ή από το κλιματιστικό

**ΜΗΝ ΕΠΙΧΕΙΡΗΣΕΤΕ ΝΑ ΤΑ ΕΠΙΔΙΟΡΘΩΣΕΤΕ ΜΟΝΟΙ ΣΑΣ! ΕΠΙΚΟΙΝΩΝΗΣΤΕ ΑΜΕΣΑ ΜΕ ΕΞΟΥΣΙΟΔΟΤΗΜΕΝΟ ΤΕΧΝΙΚΟ ΣΥΝΤΗΡΗΣΗΣ!**

### Συνήθη Προβλήματα

Τα ακόλουθα προβλήματα δεν αποτελούν δυσλειτουργία και στις περισσότερες περιπτώσεις δεν απαιτείται κάποια επισκευή.

Πρόβλημα	Πιθανές Αιτίες
Η μονάδα δεν ενεργοποιείται με το πάτημα του κουμπιού ON/OFF	Η μονάδα έχει μία διάταξη προστασίας 3 λεπτών για προστασία από υπερφόρτωση. Η μονάδα δεν μπορεί να τεθεί εκ νέου σε λειτουργία για τρία λεπτά από την απενεργοποίησή της.
Το κλιματιστικό μεταβαίνει σε λειτουργία Ανεμιστήρα (FAN) από τις λειτουργίες Ψύξης (COOL) ή Θέρμανσης (HEAT)	Η μονάδα μπορεί να αλλάξει τρόπο λειτουργίας για να αποτρέψει το σχηματισμό πάγου. Μόλις αυξηθεί η θερμοκρασία, η μονάδα θα επανέλθει στον επιλεγμένο τρόπο λειτουργίας.
	Η ρύθμιση θερμοκρασίας έχει επιτευχθεί και η μονάδα απενεργοποιεί το συμπιεστή. Η μονάδα θα επανέλθει σε λειτουργία μόλις υπάρξει νέα διακύμανση της θερμοκρασίας.
Από την εσωτερική μονάδα βγαίνει λευκή ομίχλη	Σε περιοχές με υγρασία, αν υπάρχει μεγάλη διαφορά ανάμεσα στη θερμοκρασία του αέρα του δωματίου και τη θερμοκρασία του κλιματιζόμενου αέρα, σχηματίζεται αυτή η λευκή ομίχλη.
Λευκή ομίχλη βγαίνει από την εσωτερική και από την εξωτερική μονάδα	Όταν η μονάδα τίθεται ξανά σε λειτουργία Θέρμανσης (HEAT) μετά από απόψυξη, μπορεί να δημιουργηθεί λευκή ομίχλη λόγω της υγρασίας που παράγεται κατά τη διαδικασία απόψυξης.

Πρόβλημα	Πιθανές Αιτίες
Η εσωτερική μονάδα κάνει θόρυβο	Ήχος ροής αέρα μπορεί να ακουστεί όταν η περσίδα επανέρχεται στη θέση της.
	Από τη φυσιολογική διαστολή και συστολή των πλαστικών και μεταλλικών μερών της μονάδας καθώς μεταβάλλεται η θερμοκρασία κατά τη λειτουργία Θέρμανσης (HEAT), μπορεί να ακουστεί ένα τρίξιμο.
Θόρυβος ακούγεται από την εσωτερική και την εξωτερική μονάδα	Χαμηλό σφύριγμα κατά τη λειτουργία: Αυτό είναι φυσιολογικό και προκαλείται από το ροή του ψυκτικού μέσα από την εσωτερική και εξωτερική μονάδα.
	Χαμηλό σφύριγμα κατά την εκκίνηση ή αμέσως μετά την απενεργοποίηση ή κατά την απόψυξη του κλιματιστικού μηχανήματος: Ο θόρυβος είναι φυσιολογικός και οφείλεται από τη διακοπή ή την αλλαγή κατεύθυνσης ροής του ψυκτικού.
	Τρίξιμο: Από τη φυσιολογική διαστολή και συστολή των πλαστικών και μεταλλικών μερών της μονάδας καθώς μεταβάλλεται η θερμοκρασία κατά τη λειτουργία, μπορεί να ακουστεί ένα τρίξιμο.
Η εξωτερική μονάδα κάνει θόρυβο	Η μονάδα παράγει διάφορους θορύβους ανάλογα με τον επιλεγμένο τρόπο λειτουργίας.
Εξαγωγή σκόνης από την εσωτερική ή την εξωτερική μονάδα	Αν η μονάδα δεν έχει χρησιμοποιηθεί για μεγάλο διάστημα ενδέχεται να συσσωρεύσει σκόνη η οποία αποβάλλεται μόλις τεθεί σε λειτουργία. Για να αποφευχθεί το φαινόμενο αυτό, μπορείτε να σκεπάζετε τη μονάδα αν πρόκειται να μην χρησιμοποιηθεί για μεγάλο χρονικό διάστημα.
Περίεργη μυρωδιά από τη μονάδα	Η μονάδα απορροφά μυρωδιές από το περιβάλλον (όπως έπιπλα, μαγειρική, καπνός, κ.λπ.) τις οποίες στη συνέχεια αναδίνει κατά τη λειτουργία.
	Τα φίλτρα της μονάδας είναι πολύ βρώμικα και πρέπει να καθαριστούν.
Ο ανεμιστήρας της εξωτερικής μονάδας δεν λειτουργεί	Κατά τη λειτουργία, η ταχύτητα του ανεμιστήρα είναι ελεγχόμενη με στόχο τη βέλτιστη λειτουργία του προϊόντος.
Ασταθής, απρόβλεπτη και χωρίς ανταπόκριση λειτουργία	<p>Παρεμβολές από κεραίες κινητής τηλεφωνίας ή ενισχυτές σήματος μπορεί να προκαλέσουν δυσλειτουργία της μονάδας.</p> <p>Σε αυτή την περίπτωση, δοκιμάστε τα εξής:</p> <ul style="list-style-type: none"> <li>• Αποσυνδέστε τη συσκευή από το ρεύμα και ξανασυνδέστε την.</li> <li>• Για την επανεκκίνηση της λειτουργίας, πιάστε το κουμπί ON/OFF στο τηλεχειριστήριο.</li> </ul>
<b>ΣΗΜΕΙΩΣΗ:</b> Εάν δεν επιλυθεί το πρόβλημα, επικοινωνήστε με τον τοπικό αντιπρόσωπο ή το πλησιέστερο κέντρο εξυπηρέτησης πελατών. Δώστε τους λεπτομερή περιγραφή της δυσλειτουργίας της μονάδας και τον αριθμό μοντέλου του κλιματιστικού σας.	

## Αντιμετώπιση Προβλημάτων

Αν εμφανιστεί κάποιο πρόβλημα, ελέγξτε πρώτα τα παρακάτω σημεία πριν επικοινωνήσετε με τεχνικό:

Πρόβλημα	Πιθανές Αιτίες	Λύση
<b>Χαμηλή απόδοση ψύξης</b>	Η ρύθμιση θερμοκρασίας μπορεί να είναι υψηλότερη από τη θερμοκρασία δωματίου	Χαμηλώστε τη ρύθμιση θερμοκρασίας
	Ο εναλλάκτης θερμότητας στην εσωτερική ή την εξωτερική μονάδα είναι βρώμικος	Καθαρίστε τον εναλλάκτη θερμότητας
	Το φίλτρο αέρα είναι βρώμικο	Αφαιρέστε το φίλτρο και καθαρίστε το ακολουθώντας τις οδηγίες
	Η είσοδος ή έξοδος αέρα σε μία από τις μονάδες είναι φραγμένη	Απενεργοποιήστε τη μονάδα, απομακρύνετε το εμπόδιο και επανενεργοποιήστε τη μονάδα
	Υπάρχουν ανοικτά παράθυρα ή πόρτες	Φροντίστε όλες οι πόρτες και τα παράθυρα να είναι κλειστά όταν λειτουργεί η μονάδα
	Ο ήλιος προκαλεί υπερβολική ζέστη	Κλείστε παράθυρα και κουρτίνες όταν επικρατεί πολύ έντονη ζέστη ή ηλιοφάνεια
	Υπάρχουν πολλές πηγές θερμότητας στο δωμάτιο (άνθρωποι, υπολογιστές, ηλεκτρονικά, κ.λπ.)	Μειώστε τον αριθμό πηγών θερμότητας
	Χαμηλή στάθμη ψυκτικού λόγω διαρροής ή μακροχρόνιας χρήσης	Ελέγξτε για τυχόν διαρροές, στεγανοποιήστε όπου χρειάζεται και συμπληρώστε ψυκτικό
	Είναι ενεργοποιημένη η αθόρυβη λειτουργία (SILENCE)	Η αθόρυβη λειτουργία (SILENCE) μπορεί να μειώσει την απόδοση του προϊόντος καθώς μειώνει τη συχνότητα λειτουργίας. Απενεργοποιήστε την αθόρυβη λειτουργία (SILENCE)

Πρόβλημα	Πιθανές Αιτίες	Λύση
<b>Η μονάδα δεν λειτουργεί</b>	Διακοπή ρεύματος	Περιμένετε να επανέλθει το ρεύμα
	Το ρεύμα είναι αποσυνδεδεμένο	Συνδέστε το ρεύμα
	Η ασφάλεια έχει καεί	Αντικαταστήστε την ασφάλεια
	Οι μπαταρίες του τηλεχειριστηρίου έχουν αδειάσει	Αντικαταστήστε τις μπαταρίες
	Έχει ενεργοποιηθεί η προστασία 3 λεπτών της μονάδας	Περιμένετε 3 λεπτά πριν επανεκκινήσετε τη μονάδα
	Έχει ενεργοποιηθεί ο χρονοδιακόπτης	Απενεργοποιήστε το χρονοδιακόπτη
<b>Η μονάδα ανάβει και σβήνει συχνά</b>	Υπάρχει πάρα πολύ ή πολύ λίγο ψυκτικό στο σύστημα	Ελέγξτε για διαρροές και πληρώστε το σύστημα με ψυκτικό
	Κάποιο μη συμπίεσιμο αέριο ή υγρασία έχει εισέλθει στο σύστημα	Εκκενώστε και πληρώστε ξανά το σύστημα με ψυκτικό
	Ο συμπιεστής έχει χαλάσει	Αντικαταστήστε τον συμπιεστή
	Η τάση είναι πολύ υψηλή ή πολύ χαμηλή	Εγκαταστήστε έναν ρυθμιστή τάσης
<b>Χαμηλή απόδοση θέρμανσης</b>	Η εξωτερική θερμοκρασία είναι εξαιρετικά χαμηλή	Χρησιμοποιήστε βοηθητικό θερμαντικό σώμα
	Υπάρχει είσοδος ψυχρού αέρα από πόρτες και παράθυρα	Φροντίστε όλες οι πόρτες και τα παράθυρα να είναι κλειστά όταν λειτουργεί η μονάδα
	Χαμηλή στάθμη ψυκτικού λόγω διαρροής ή μακροχρόνιας χρήσης	Ελέγξτε για τυχόν διαρροές, στεγανοποιήστε όπου χρειάζεται και συμπληρώστε ψυκτικό
<b>Οι ενδεικτικές λυχνίες αναβοσβήνουν συνεχώς</b> <b>Εμφάνιση κωδικού σφάλματος στην εσωτερική μονάδα, όπως:</b>	<p>Η μονάδα μπορεί να σταματήσει να λειτουργεί ή να συνεχίζει να λειτουργεί με ασφάλεια. Αν οι ενδεικτικές λυχνίες συνεχίζουν να αναβοσβήνουν ή αν εμφανιστούν κωδικοί σφάλματος, περιμένετε για περίπου 10 λεπτά. Το πρόβλημα μπορεί να επιλυθεί από μόνο του.</p> <p>Αν δεν επιλυθεί, αποσυνδέστε την παροχή ρεύματος και επανασυνδέστε την. Ενεργοποιήστε τη μονάδα.</p> <p>Εάν το πρόβλημα παραμένει, αποσυνδέστε την παροχή ρεύματος και επικοινωνήστε με το πλησιέστερο κέντρο εξυπηρέτησης πελατών.</p>	
<ul style="list-style-type: none"> <li>• E0, E1, E2...</li> <li>• P1, P2, P3...</li> <li>• F1, F2, F3...</li> </ul>		

**ΣΗΜΕΙΩΣΗ:** Αν το πρόβλημα παραμένει μετά τη διενέργεια των παραπάνω ελέγχων, απενεργοποιήστε αμέσως τη μονάδα και επικοινωνήστε με εξουσιοδοτημένο τεχνικό.

# Ευρωπαϊκές Κατευθυντήριες Οδηγίες Διάθεσης

# 5

Η συσκευή αυτή περιέχει ψυκτικό και άλλα πιθανόν επιβλαβή υλικά. Κατά τη διάθεση της συσκευής, ο νόμος επιβάλλει συγκεκριμένες διαδικασίες συλλογής και επεξεργασίας.

**Μην** διαθέτετε αυτό το προϊόν στα αδιαχώριστα οικιακά απόβλητα.

Κατά τη διάθεση της συσκευής, έχετε τις εξής επιλογές:

- Διάθεση της συσκευής σε καθορισμένη δημοτική εγκατάσταση συλλογής ηλεκτρονικών αποβλήτων.
- Όταν αγοράζετε μία καινούρια συσκευή, ο έμπορος θα αποσύρει την παλιά συσκευή δωρεάν.
- Μπορείτε να επιστρέψετε την παλιά συσκευή στον κατασκευαστή δωρεάν.
- Μπορείτε να πουλήσετε τη συσκευή σε πιστοποιημένο έμπορο παλαιών σιδηρικών (scrap).

## Ειδική σημείωση

Η διάθεση της συσκευής στο δάσος ή στην ύπαιθρο γενικότερα θέτει σε κίνδυνο την υγεία σας και είναι επικίνδυνη για το περιβάλλον. Επιβλαβείς ουσίες μπορεί να διαρρεύσουν στα υπόγεια ύδατα και να καταλήξουν τελικά στην τροφική αλυσίδα.

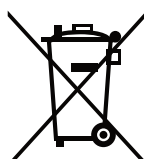

**Η σχεδίαση και οι προδιαγραφές μπορούν να αλλάξουν χωρίς προειδοποίηση για λόγους βελτίωσης του προϊόντος. Για περισσότερες πληροφορίες, επικοινωνήστε με τον κατασκευαστή ή τον αντιπρόσωπο.**

---



## ΕΚΘΕΣΙΑΚΟ ΚΕΝΤΡΟ BOSCH

Αθήνα: 17ο χλμ. Εθνικής Οδού Αθηνών-Λαμίας και Ποταμού 20, 145 64 Κηφισιά

**Service και εξυπηρέτηση πελατών**

Τηλέφωνο: **210 4277500**

### **Διευθύνσεις:**

Αθήνα: 17ο χλμ. Εθνικής Οδού Αθηνών-Λαμίας και Ποταμού 20, 145 64 Κηφισιά

Θεσσαλονίκη: Οδός Χάλκης Πατριαρχικό Πυλαίας, 570 01 Πυλαία, Τ.Θ. 60017 Θέρμη

Πάτρα: Χαραλάμπη 57, 262 24 Ψηλά Αλώνια

Κρήτη: Λεωφόρος Εθνικής Αντιστάσεως 23, 713 06 Ηράκλειο

Κύπρος: Αρχ. Μακαρίου Γ'39, Έγκωμη, Λευκωσία, Παγκύπριο τηλέφωνο: 7777 8007

bosch-home.gr

