



**BOSCH**



Register your  
new device on  
MyBosch now and  
get free benefits:  
[bosch-home.com/  
welcome](https://bosch-home.com/welcome)

# Fully automatic espresso machine

**Serie 2**  
**VeroCafe**  
**TIG201...**

<b>[en]</b>	Information for Use	Fully automatic espresso machine	6
<b>[ar]</b>	دليل المستخدم	ماكينة تحضير القهوة الأوتوماتيكية	31

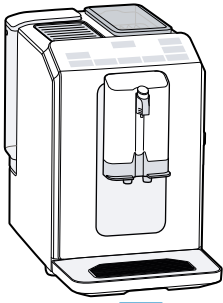

A



B

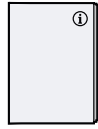

C



D



E

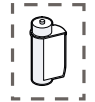

F

1

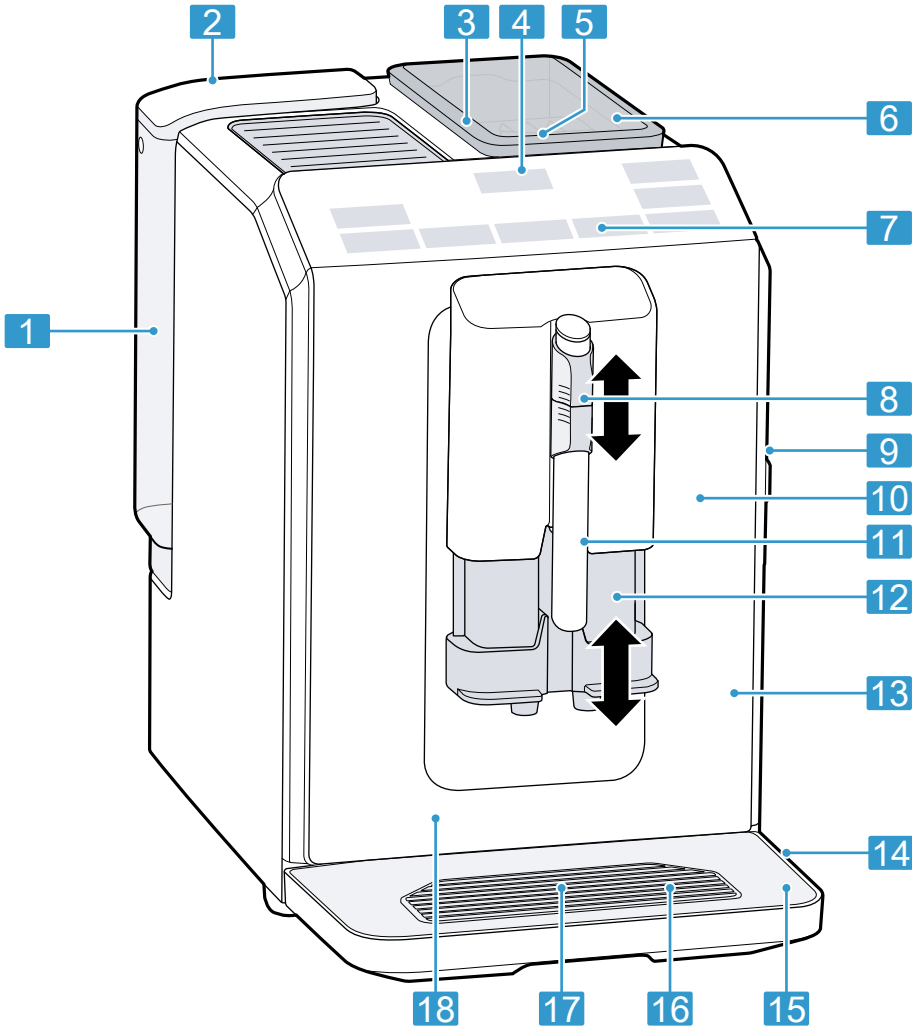

2

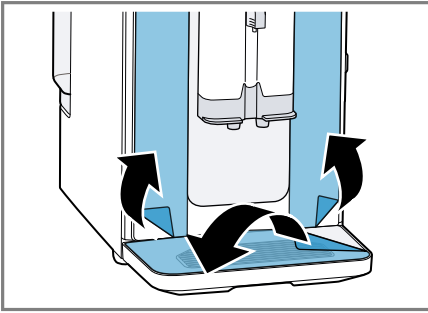

3

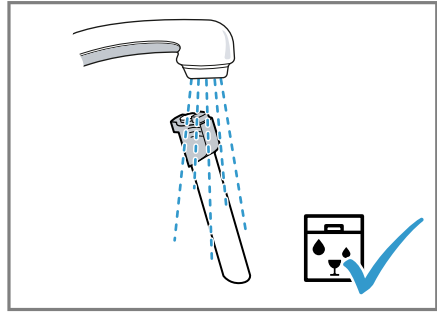

4

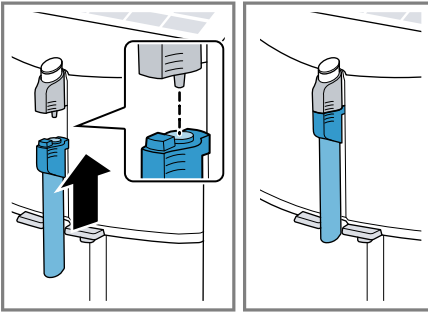

5

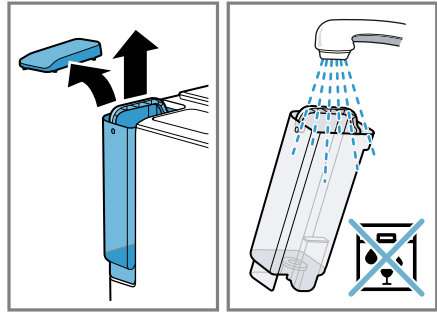

6

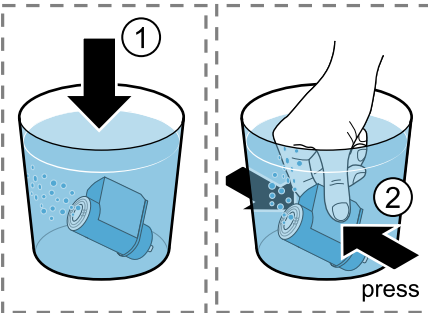

7

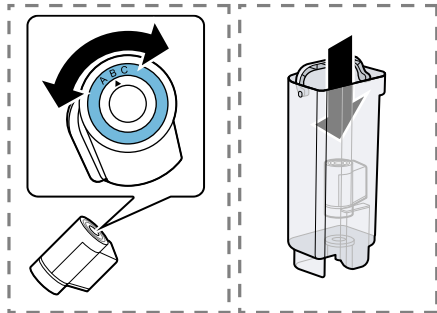

8

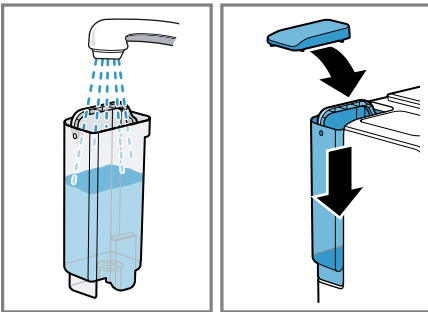

9

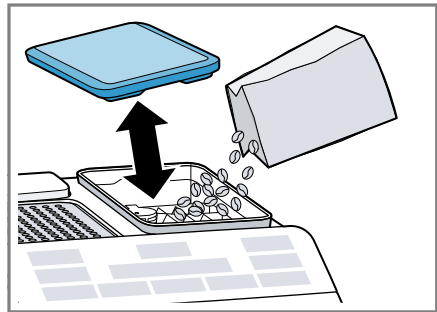

10

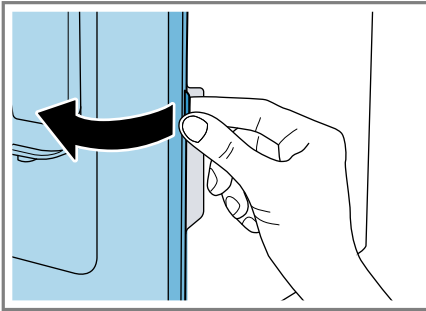

11

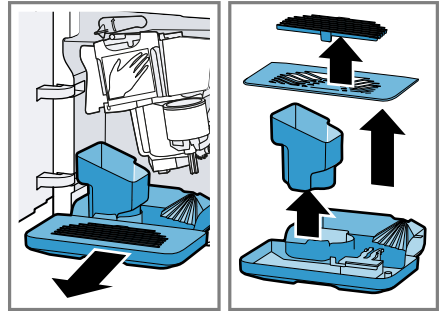

12

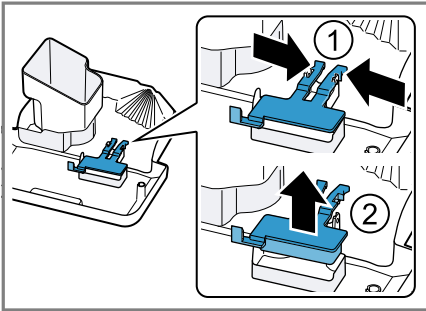

13

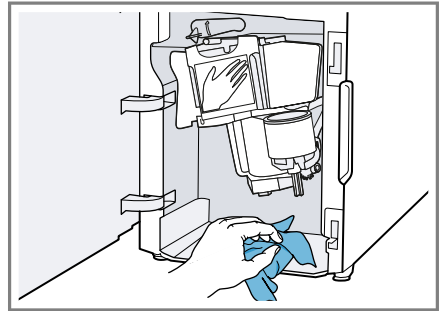

14

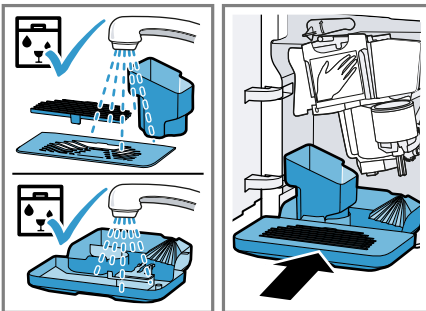

15

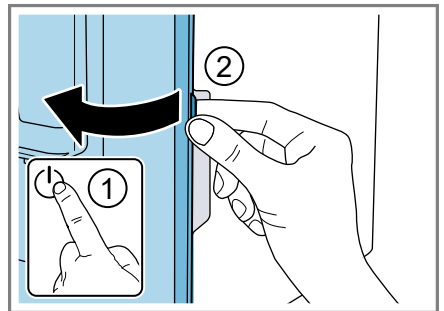

16

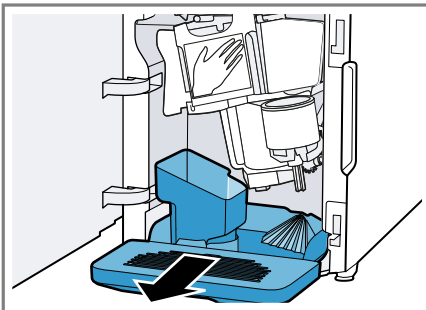

17

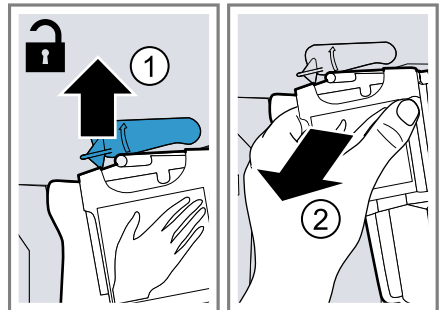

18

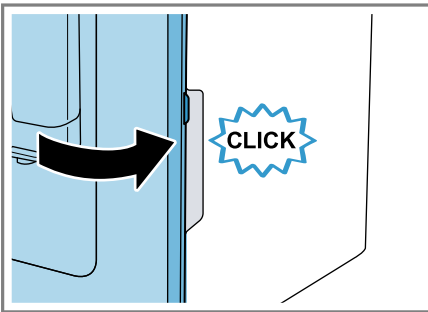
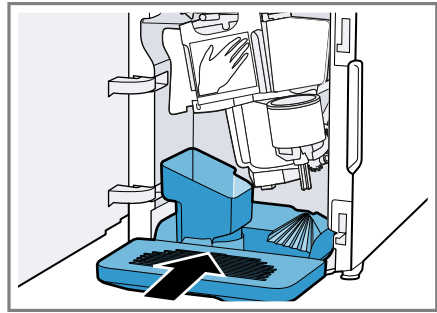
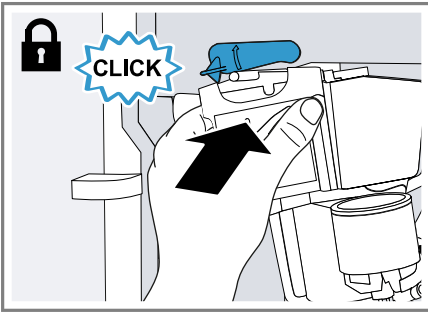
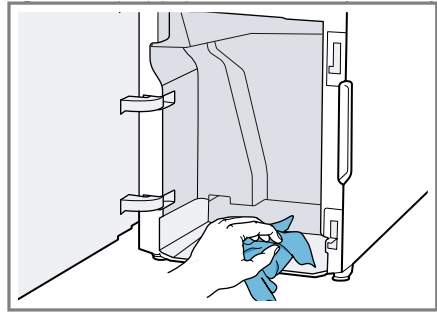
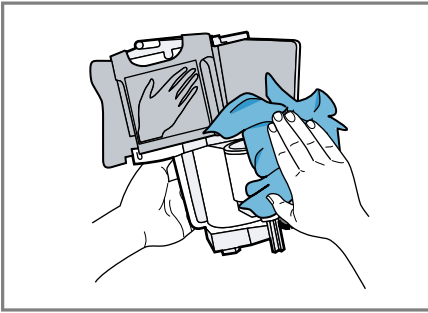
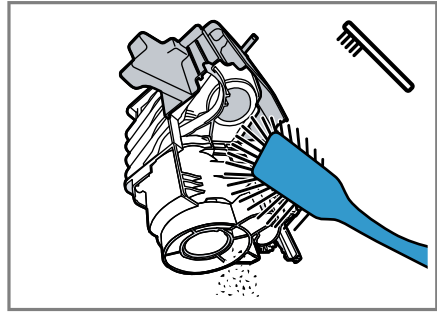
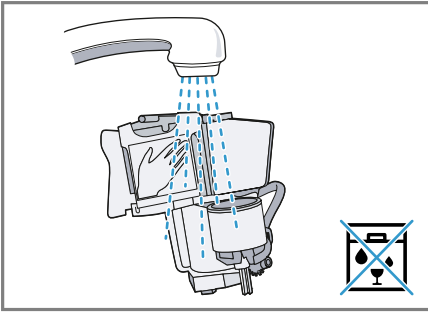

**Further information and explanations are available online:**



## Table of contents

<b>1 Safety</b> .....	<b>8</b>	7.5 Dispensing a coffee drink with milk.....	17
1.1 General information.....	8	7.6 Frothing up milk .....	17
1.2 Intended use.....	8	7.7 Drink settings .....	17
1.3 Restriction on user group.....	8	<b>8 Grinder</b> .....	<b>18</b>
1.4 Safety information.....	8	8.1 Adjusting the grinding level.....	18
<b>2 Environmental protection and saving energy</b> .....	<b>12</b>	<b>9 Basic settings</b> .....	<b>19</b>
2.1 Disposing of packaging .....	12	9.1 Selecting automatic switch- off.....	19
2.2 Tips for saving energy.....	12	9.2 Switching the signal tone on or off .....	19
<b>3 Installation and connection</b> .....	<b>12</b>	9.3 Setting the water hardness .....	19
3.1 Scope of delivery.....	12	9.4 Resetting the appliance to the factory settings .....	20
3.2 Installing and connecting the appliance .....	12	<b>10 Cleaning and servicing</b> .....	<b>20</b>
<b>4 Familiarising yourself with your appliance</b> .....	<b>13</b>	10.1 Dishwasher-safe compon- ents.....	20
4.1 Appliance .....	13	10.2 Cleaning agent .....	20
4.2 Control panel.....	13	10.3 Cleaning the appliance .....	21
<b>5 Accessories</b> .....	<b>14</b>	10.4 Cleaning the drip tray and coffee dregs container .....	21
<b>6 Before using for the first time</b> ..	<b>14</b>	10.5 Cleaning the milk frother.....	22
6.1 Preparing and cleaning the appliance .....	14	10.6 Cleaning the brewing unit .....	22
6.2 General information.....	14	10.7 Service programmes.....	22
6.3 Water filter <sup>1</sup> .....	15	<b>11 Troubleshooting</b> .....	<b>24</b>
<b>7 Basic operation</b> .....	<b>16</b>	<b>12 Transportation, storage and disposal</b> .....	<b>29</b>
7.1 Switching the appliance on or off .....	16	12.1 Activating frost protection .....	29
7.2 Dispensing beverages .....	16	12.2 Disposing of old appliance ...	29
7.3 Dispensing a coffee drink made from fresh beans.....	16		
7.4 Dispensing drinks with milk ....	17		

<sup>1</sup> Depending on the appliance specifications

- 13 Customer Service..... 29**
- 13.1 Product number (E-Nr.) and  
production number (FD)..... 30
- 13.2 Warranty conditions..... 30
- 14 Technical specifications..... 30**



# 1 Safety

---

Observe the following safety instructions.

## 1.1 General information

- Read this instruction manual carefully.
- Keep the instruction manual and the product information safe for future reference or for the next owner.
- Do not connect the appliance if it has been damaged in transit.

## 1.2 Intended use

Only use this appliance:

- for preparing hot drinks.
- in private households and in enclosed spaces in a domestic environment.
- up to an altitude of max. 2000 m above sea level.

## 1.3 Restriction on user group

This appliance may be used by children aged 8 or over and by people who have reduced physical, sensory or mental abilities or inadequate experience and/or knowledge, provided that they are supervised or have been instructed on how to use the appliance safely and have understood the resulting dangers.

Do not let children play with the appliance.

Children must not perform cleaning or user maintenance unless they are at least 8 years old and are being supervised.

Keep children under the age of 8 years away from the appliance and power cable.

## 1.4 Safety information

### **WARNING – Risk of suffocation!**

Children may put packaging material over their heads or wrap themselves up in it and suffocate.

- ▶ Keep packaging material away from children.
- ▶ Do not let children play with packaging material.

Children may breathe in or swallow small parts, causing them to suffocate.

- ▶ Keep small parts away from children.
- ▶ Do not let children play with small parts.

### **⚠ WARNING – Risk of electric shock!**

Incorrect installation is dangerous.

- ▶ Connect and operate the appliance only in accordance with the specifications on the rating plate.
- ▶ Connect the appliance to a power supply with alternating current only via a properly installed socket with earthing.
- ▶ The protective conductor system of the domestic electrical installation must be properly installed.

If the appliance or the power cord is damaged, this is dangerous.

- ▶ Never operate a damaged appliance.
- ▶ Never operate an appliance with a cracked or fractured surface.
- ▶ Never pull on the power cord to unplug the appliance. Always unplug the appliance at the mains.
- ▶ If the appliance or the power cord is damaged, immediately unplug the power cord or switch off the fuse in the fuse box.
- ▶ Call customer services. → *Page 29*

Improper repairs are dangerous.

- ▶ Repairs to the appliance should only be carried out by trained specialist staff.
- ▶ Only use genuine spare parts when repairing the appliance.
- ▶ If the power cord of this appliance is damaged, it must be replaced by the manufacturer, the manufacturer's Customer Service or a similarly qualified person in order to prevent any risk.

An ingress of moisture can cause an electric shock.

- ▶ Never immerse the appliance or the power cord in water.
- ▶ Liquids must not be spilled on the appliance plug connection.
- ▶ Only use the appliance in enclosed spaces.
- ▶ Never expose the appliance to intense heat or humidity.
- ▶ Do not use steam- or high-pressure cleaners to clean the appliance.

**⚠ WARNING – Risk of fire!**

The appliance will become hot.

- ▶ Ventilate the appliance adequately.
- ▶ Never operate the appliance in a cabinet.

It is dangerous to use an extended power cord and non-approved adapters.

- ▶ Do not use extension cables or multiple socket strips.
- ▶ Only use adapters and power cords approved by the manufacturer.
- ▶ If the power cord is too short and a longer one is not available, please contact an electrician to have the domestic installation adapted.

**⚠ WARNING – Risk of burns!**

Some parts of the appliance become very hot.

- ▶ Never touch hot appliance parts.
- ▶ After use, allow hot appliance parts to cool down before touching.

**⚠ WARNING – Risk of scalding!**

Freshly prepared drinks are very hot.

- ▶ Leave drinks to cool down if necessary.
- ▶ Do not let escaping liquids or steam come into contact with your skin.

**⚠ WARNING – Risk of injury!**

Improper use of the appliance may endanger the user.

- ▶ To avoid injuries, only use the appliance for its intended purpose.

Trapped fingers when closing the appliance door.

- ▶ Be careful of your fingers when closing the appliance door.

The grinder rotates.

- ▶ Never reach into the grinder.

** WARNING – Danger: Magnetism!**

The appliance contains permanent magnets. These may affect electronic implants, e.g. pacemakers or insulin pumps.

- ▶ People with electronic implants must stand at least 10 cm away from the appliance.
- ▶ This minimum distance of 10 cm must also be observed for the water tank when removed.

** WARNING – Risk of harm to health!**

During filtering there may be a slight increase in the potassium level, which is possibly not good for dialysis patients and people with kidney disease.

- ▶ Consult a doctor before use if you have kidney disease or follow a special potassium diet.

Soiling on the appliance may be harmful to health.

- ▶ To ensure hygiene, follow the cleaning instructions for the appliance.

Water from the hot water circuit can be harmful to health.

- ▶ Only ever use the appliance with fresh, cold, non-carbonated drinking water.

---

## 2 Environmental protection and saving energy

### 2.1 Disposing of packaging

The packaging materials are environmentally compatible and can be recycled.

- ▶ Sort the individual components by type and dispose of them separately.

### 2.2 Tips for saving energy

If you follow these instructions, your appliance will use less energy.

Set the interval for automatic switch-off to the smallest value.

- ✓ If the appliance is not being used, it will switch itself off earlier.  
→ "Basic settings", Page 19

Do not interrupt the dispensing process prematurely.

- ✓ The amount of water or milk that is heated is used optimally.

Descale the appliance regularly.

- ✓ Limescale deposits increase the appliance's energy consumption.

---

## 3 Installation and connection

### 3.1 Scope of delivery

After unpacking all parts, check for any damage in transit and completeness of the delivery.

**Note:** Different accessories are enclosed depending on the appliance model. This accessory is shown in a frame with a dashed line.

→ Fig. 1

---

<b>A</b>	Fully automatic coffee machine
<b>B</b>	Milk frother
<b>C</b>	User manual
<b>D</b>	Cleaning tablet <sup>1</sup>
<b>E</b>	Descaling tablet <sup>1</sup>
<b>F</b>	Water filter <sup>1</sup>

---

<sup>1</sup> Depending on the appliance specifications

### 3.2 Installing and connecting the appliance

#### ATTENTION!

Risk of damage to the appliance. If the appliance is not started up correctly, it may be damaged.

- ▶ Use the appliance in frost-free rooms only.
  - ▶ If the appliance has been transported or stored below 0°C, wait 3 hours at room temperature before starting it up.
  - ▶ After plugging in, always wait approx. 5 seconds.
1. Place the appliance on a level, water-resistant surface that is capable of bearing its weight.
  2. Using the mains plug, connect the appliance to an earthed socket that has been correctly installed.

## 4 Familiarising yourself with your appliance

### 4.1 Appliance

You can find an overview of the parts of your appliance here.

**Note:** Individual details and colours may differ, depending on the appliance model.

→ Fig. **2**



<b>1</b>	Water tank
<b>2</b>	Cover for water tank
<b>3</b>	Rotary selector for grinder setting
<b>4</b>	On/off button
<b>5</b>	Aroma lid

### 4.2 Control panel

You can use the control panel to configure all functions of your appliance and to obtain information about the operating status.

	Switch the appliance on or off.
Espresso	Dispense espresso.
Coffee	Dispense coffee.
Cappuccino	Dispense cappuccino.

#### Display

	is lit	<ul style="list-style-type: none"> <li>Fill the water tank</li> <li>Water tank missing</li> <li>Change the water filter</li> </ul>
	<ul style="list-style-type: none"> <li>is lit</li> <li>is flashing</li> </ul>	<ul style="list-style-type: none"> <li>Empty trays</li> <li>Close the brewing chamber door</li> </ul>
LEDs	are lit	ready for use

<b>6</b>	Bean container
<b>7</b>	Control panel
<b>8</b>	Milk frother holder
<b>9</b>	Brewing unit
<b>10</b>	Rating plate
<b>11</b>	Milk frother
<b>12</b>	Outlet system
<b>13</b>	Brewing chamber door
<b>14</b>	Drip tray
<b>15</b>	Drip pan
<b>16</b>	Filling state indicator, mechanical
<b>17</b>	Drip grate
<b>18</b>	Coffee dregs container

Latte Macchiato	Dispense latte macchiato.
Milk	Froth milk.
	Strength → "Adjusting the coffee strength", Page 17
calc'n Clean	Start service programme. → Page 22

- are pulsating
- are flashing
- are off
- dispensing underway
- waiting for operation, e.g. with Calc'nClean
- not available

## 5 Accessories

Use original accessories. These have been made especially for your appliance.

Accessories	Retail	Customer service
Cleaning tablets	TCZ8001A	00312096
Descaling tablets	TCZ8002A	00312093
Water filter	TCZ7003	17000705
Microfibre cloth	-	00460770
Care set	TCZ8004A	00312107

## 6 Before using for the first time

Prepare the appliance for use.

### 6.1 Preparing and cleaning the appliance

Remove the protective foils and clean the appliance and individual parts. Follow the illustrated instructions at the beginning of this manual.

#### ATTENTION!

Unsuitable beans can block the grinder.

- ▶ Only use pure, roasted bean mixes that are suitable for use in fully automatic coffee or espresso machines.
- ▶ Do not use glazed coffee beans.
- ▶ Do not use caramelised coffee beans.
- ▶ Do not use coffee beans that have been treated with additives containing sugar.

- ▶ Do not add instant coffee.

→ Fig. **3** - **10**

**Note:** Fill the water tank with fresh, cold, non-carbonated drinking water every day.

**Tip:** To keep the coffee beans at their best, store them in a sealed container in a cool place. You can keep the coffee beans in the bean container for several days without them losing their aroma.

### 6.2 General information

Please bear this information in mind so that you can get the best out of your appliance.

#### Notes

- The appliance has been programmed at the factory with standard settings for optimum operation.

- The grinder has been factory-set for optimum operation. If coffee is only dispensed drop by drop or is too thin and with too little crema, you can adjust the grinding level when the grinder is running.  
→ *"Adjusting the grinding level", Page 18*
- During operation water droplets may form at the ventilation slits.
- If you do not perform any actions on the appliance for a certain period, it will switch off automatically. You can change the duration in the basic settings. → *Page 19*
- For technical reasons steam can escape from the appliance.

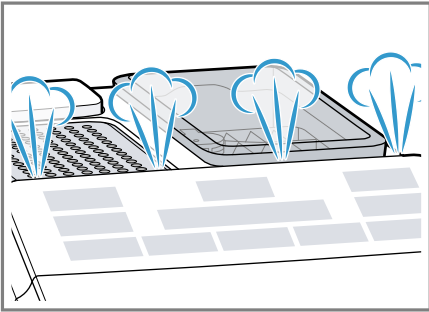

- If you press a button, a signal tone sounds. You can deactivate the signal tone in the basic settings.  
→ *"Switching the signal tone on or off", Page 19*

**Tip:** Check and set the water hardness before using your appliance.  
→ *"Setting the water hardness", Page 19*

### Note

The first beverage will not yet have its full aroma if:

- You are using the appliance for the first time.
- You have run a service programme.

- You have not used the appliance for a long time.

Do not drink the beverage.

**Tip:** You will get a stable, fine-pored crema after you have started up your appliance and dispensed a few cups.

## 6.3 Water filter<sup>1</sup>

You can use a water filter to minimise limescale deposits and reduce impurities in the water.

The limescale content of the water influences the aroma and crema of coffee. There is an aroma ring on the underside of the BRITA INTENZA water filter. Turn the aroma ring to set the optimum aroma level for your mains water.

### Inserting or replacing a water filter

If you have to change the inserted water filter, ☹ flashes.

### ATTENTION!

Possible damage to the appliance due to limescale build-up.

- ▶ Change the water filter in good time.
- ▶ Change the water filter after 2 months at the latest.

**Requirement:** The appliance is switched on.

1. Press and hold buttons  $\bar{0}\bar{0}\bar{0}$  and calc'n Clean simultaneously for at least 3 seconds.
2. Press the Espresso button.
- ✓ The water hardness menu is activated.
3. Press  $\bar{0}\bar{0}\bar{0}$  button until  $\bar{0}\bar{0}\bar{0}$  lights up.

<sup>1</sup> Depending on the appliance specifications

## en Basic operation

4. Immerse the water filter in a glass of water with the opening facing up and press the sides together lightly until no more air bubbles rise to the surface.

→ "Water filter", Page 15

→ Fig. 7

5. Set the water hardness on the aroma ring of the water filter.
  - Press the water filter firmly into the empty water tank.

→ Fig. 8

You can find out the water hardness from your local water supplier.

6. Fill the water tank with water up to the max mark.
7. Place a container with a capacity of at least 1 l under the outlet.
8. To store the setting and activate the rinsing process, press Espresso button.
9. Insert water tank into the appliance.
10. Press Espresso button to start rinsing.
  - ✓ Water will now flow through the filter.
11. Press the calc'n Clean button to exit the menu.
12. Empty the container.
  - ✓ The appliance is ready to use.

### Removing the water filter

You can also operate your appliance without a water filter.

1. Remove the water filter.
2. Set the water hardness.  
→ "Basic settings", Page 19

### Tips

- You should also change your water filter for reasons of hygiene.
- With a water filter you need to descale your appliance less frequently.

- If you use a water filter, your coffee will be more flavoursome.
- The water filter can be purchased from retailers or customer service.  
→ "Accessories", Page 14

---

## 7 Basic operation

### 7.1 Switching the appliance on or off

- ▶ Press .

When the appliance is switched on or off, it will rinse itself automatically. When switched off, the appliance will emit steam into the drip tray for cleaning. The appliance will not rinse itself if the appliance is still warm when switched on or if no beverage was dispensed before it was switched off.

### 7.2 Dispensing beverages

Find out how to prepare a drink of your choice.

#### **WARNING** **Risk of scalding!**

Freshly prepared drinks are very hot.

- ▶ Leave drinks to cool down if necessary.
- ▶ Do not let escaping liquids or steam come into contact with your skin.

### 7.3 Dispensing a coffee drink made from fresh beans

1. Place a cup under the outlet system.
2. To set the coffee strength, press the  button repeatedly.
3. Press button Espresso or Coffee.
  - ✓ The coffee is brewed and then dispensed into the cup.

**Tip:** To stop the current dispensing step early, press the Espresso or Coffee button.

## 7.4 Dispensing drinks with milk

You can make coffee drinks with milk or froth up milk.

### **WARNING** **Risk of burns!**

The milk frother gets very hot.

- ▶ Let the milk frother cool down before you touch it.

### **ATTENTION!**

Milk residues can dry on surfaces and are difficult to remove.

- ▶ Clean the milk frother after each use.

### **Tips**

- You can also use plant-based alternatives to milk, e.g. soya milk.
- The quality of the milk froth depends on the type of milk or plant-based alternative used.

## 7.5 Dispensing a coffee drink with milk

You can choose between cappuccino and latte macchiato.

1. Fill a large cup or large glass with approx. 100 ml milk for cappuccino or approx. 150 ml milk for latte macchiato.
2. Place the cup or glass under the outlet system.
3. Slide the outlet system and milk frother right down.
4. To set the coffee strength, press the  button repeatedly.

5. Press button Cappuccino or Latte Macchiato.

- ✓ The milk is first frothed up in the cup or glass. The coffee is then brewed and dispensed into the cup or the glass.

**Tip:** To stop the current dispensing step early, press the Cappuccino or Latte Macchiato button.

## 7.6 Frothing up milk

1. Fill a large cup or large glass with approx. 100 ml milk.
  2. Place the cup or glass under the outlet system.
  3. Slide the outlet system and milk frother right down.
  4. Press the Milk button.
- ✓ The milk is frothed up.

**Note:** To stop the dispensing process early, press the Milk button.



## 7.7 Drink settings

Prepare a drink according to your taste.

### **Adjusting the coffee strength**

Before making a drink, you can adjust the coffee strength.

- ▶ To set the coffee strength, press the  button repeatedly.

	Mild
	Normal
	Strong

**Note:** The coffee strength selected is then active for all drinks made with coffee.

### **Adjusting the filling level**

You can adjust the filling level of your drinks.

1. Place a cup under the outlet system.

## en Grinder

2. Press and hold button Espresso or Coffee for 3 seconds.
- ✓ Dispensing takes place, with the button selected flashing.
3. Once the required filling level is reached, press the button selected to stop.

### Notes

- The new filling level is only apparent when the next drink is dispensed.
- You can set the filling level 25-60 ml for espresso or 80-200 ml for coffee.
- The appliance always brews a minimum quantity of approx. 25 ml for espresso and approx. 80 ml for coffee.

**Tip:** You can change the settings at any time.

→ "Basic settings", Page 19

### Adjusting the frothing time

You can adjust the frothing time of your drinks.

1. Fill a large cup or large glass with approx. 100 ml milk for cappuccino or approx. 150 ml milk for latte macchiato.
2. Place the cup or glass under the outlet system.
3. Slide the outlet system and milk frother right down.
4. Press and hold button Cappuccino, Latte Macchiato or Milk for 3 seconds.
- ✓ The milk is frothed up, and the button selected flashes.
5. Once the required frothing time is reached, press the button selected to stop.

### Notes

- You can set a limited time depending on the drink.
- Setting the frothing time has no impact on the filling level.

**Tip:** You can change the settings at any time.

→ "Basic settings", Page 19

---

## 8 Grinder

Your appliance has an adjustable grinder, which you can use to customise the grinding level of your coffee beans.

### 8.1 Adjusting the grinding level

Set the desired grinding level while the coffee beans are being ground.

**⚠ WARNING**  
**Risk of injury!**

The grinder rotates.

- ▶ Never reach into the grinder.

### ATTENTION!

Risk of damage to the grinder. The grinder may be damaged if the grinding level is not set properly.

- ▶ Only set the grinding level when the grinder is running.
- ▶ Select the grinding level using the rotary selector step by step.

---

#### Grinding level Setting

Fine grinding level for lightly roasted beans



Coarse grinding level for dark-roasted beans



The grinding level setting only takes effect after the second cup.

**Tip:** If the coffee is only dispensed drop by drop, set a coarser grinding level.

If the coffee is dispensed too quickly and with too little crema, set a finer grinding level.

---

## 9 Basic settings

You can configure the basic settings for your appliance to meet your needs and call up additional functions.

### 9.1 Selecting automatic switch-off

Your appliance switches off automatically after the last button is pressed. You can set the time period to between 15 minutes and 4 hours.

1. Press and hold buttons  $\bar{0}\bar{0}\bar{0}$  and calc'n Clean simultaneously for at least 3 seconds.
2. Press the Coffee button.
- ✓ The automatic switch-off menu will be activated.
3. To set the required time period, press the  $\bar{0}\bar{0}\bar{0}$  button.

The following settings are possible:

- $\bar{0}\bar{0}\bar{0}$  15 min
  - $\bar{0}\bar{0}\bar{0}$  30 min<sup>1</sup>
  - $\bar{0}\bar{0}\bar{0}$  1 h
  - $\bar{0}\bar{0}\bar{0}$  2 h
  - $\bar{0}\bar{0}\bar{0}$  4 h
4. Press the Coffee button to save the settings.
  5. Press the calc'n Clean button to exit the menu.

### 9.2 Switching the signal tone on or off

If you press a button, a signal tone sounds. You can switch the signal tone on or off.

1. Press and hold buttons  $\bar{0}\bar{0}\bar{0}$  and calc'n Clean simultaneously for at least 3 seconds.
2. Press the Cappuccino button.
- ✓ The signal tone menu is activated.
3. To switch the signal tone on or off, press  $\bar{0}\bar{0}\bar{0}$ .  
The following settings are possible:
  - $\bar{0}\bar{0}\bar{0}$  On<sup>1</sup>
  - $\bar{0}\bar{0}\bar{0}$  Off
4. Press the Cappuccino button to save the settings.
5. Press the calc'n Clean button to exit the menu.

### 9.3 Setting the water hardness

It is important to set the water hardness correctly so that your appliance indicates in good time that you have to descale it. You can find out the water hardness from your local water supplier.

1. Press and hold buttons  $\bar{0}\bar{0}\bar{0}$  and calc'n Clean simultaneously for at least 3 seconds.
2. Press the Espresso button.
- ✓ The water hardness menu is activated.
3. To set the water hardness, press the  $\bar{0}\bar{0}\bar{0}$  button.  
The following settings are possible:
  - $\bar{0}\bar{0}\bar{0}$  water hardness 1
  - $\bar{0}\bar{0}\bar{0}$  water hardness 2
  - $\bar{0}\bar{0}\bar{0}$  water hardness 3
  - $\bar{0}\bar{0}\bar{0}$  water hardness 4<sup>1</sup>

---

<sup>1</sup> Factory setting

## en Cleaning and servicing

- $\bar{0}\bar{0}\bar{0}$  water filter<sup>1</sup>
- 4. Press the Espresso button to save the settings.
- 5. Press the calc'n Clean button to exit the menu.

**Note:** If a water softening system is installed in your house, you can select  $\bar{0}\bar{0}\bar{0}$ .

## 9.4 Resetting the appliance to the factory settings

You can reset your appliance to the factory settings. This will erase your own settings.

1. Press and hold buttons  $\bar{0}\bar{0}\bar{0}$  and calc'n Clean simultaneously for at least 3 seconds.
  2. Press the Latte Macchiato button.
- ✓ The appliance rinses and the factory settings are reactivated.

---

## 10 Cleaning and servicing

To keep your appliance working efficiently for a long time, it is important to clean and maintain it carefully.

### 10.1 Dishwasher-safe components

Here you can find an overview of the components you can clean in the dishwasher.

#### ATTENTION!

Some components are sensitive to heat and may be damaged if they are cleaned in a dishwasher.

- ▶ Follow the operating instructions of the dishwasher.

- ▶ Only clean dishwasher-safe components in the dishwasher.
- ▶ Only use programmes that do not heat the components above 60 °C.

---

Suitable: 

- Drip plate
- Drip grate
- Coffee dregs container
- Mechanical fill level indicator
- Milk frother

---

Not suitable: 

- Water tank
- Water tank lid
- Aroma lid
- Brewing unit
- Drip tray

---

### 10.2 Cleaning agent

Only use suitable cleaning agents.

#### ATTENTION!

Unsuitable cleaning products may damage the surfaces of the appliance.

- ▶ Do not use harsh or abrasive detergents.

---

<sup>1</sup> If used

- ▶ Do not use cleaning agents containing alcohol or spirits.
- ▶ Do not use hard scouring pads or cleaning sponges.

Unsuitable cleaning and descaling agents may damage the appliance.

- ▶ Do not use pure citric acid, vinegar or any vinegar-based agents to descale the appliance.
- ▶ Do not use descaling agent with phosphoric acid.
- ▶ Only use cleaning tablets and descaling tablets that have been specially developed for the appliance.  
→ "Accessories", Page 14

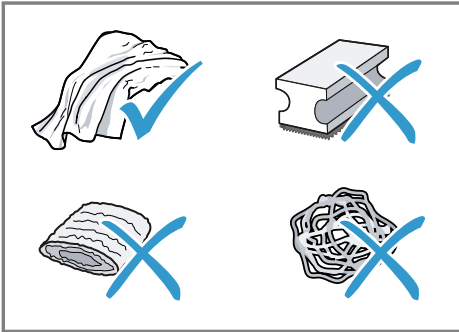

### Tips

- Wash new sponge cloths thoroughly to remove any salt adhering to them. Salt can cause rust film to develop on stainless steel surfaces.
- Always remove any residues of limescale, coffee, milk and cleaning/descaling solutions immediately to prevent corrosion.

## 10.3 Cleaning the appliance

### **⚠ WARNING** **Risk of electric shock!**

An ingress of moisture can cause an electric shock.

- ▶ Never immerse the appliance or the power cord in water.

- ▶ Liquids must not be spilled on the appliance plug connection.
- ▶ Do not use steam- or high-pressure cleaners to clean the appliance.

### **⚠ WARNING** **Risk of burns!**

Some parts of the appliance become very hot.

- ▶ Never touch hot appliance parts.
  - ▶ After use, allow hot appliance parts to cool down before touching.
1. Disconnect the appliance from the mains power supply.
  2. Clean the housing, the high-gloss surfaces and the control panel with a microfibre cloth.
  3. Clean the outlet system with a soft, damp cloth after beverages have been dispensed.
  4. Rinse the water tank with fresh, clean water.
  5. If the appliance has not been used for a long time, e.g. after a holiday, clean the entire appliance, including moving parts such as the brewing unit or water tank.

**Note:** The appliance will rinse itself automatically if you switch it on when it is cold or switch it off after it has dispensed coffee. The system is therefore self-cleaning.

## 10.4 Cleaning the drip tray and coffee dregs container

Clean and empty the drip tray and coffee dregs container every day to prevent deposits. Follow the illustrated instructions at the beginning of this manual.

→ Fig. **11** - **15**

## 10.5 Cleaning the milk frother

Clean the milk frother after each use to remove residues and ensure its proper function.

### **WARNING** **Risk of burns!**

The milk frother gets very hot.

- ▶ Let the milk frother cool down before you touch it.
1. Fill a glass half-full with water and place under the outlet system.
  2. Push the milk frother right down.
  3. Press the Milk button.
    - ✓ Milk system is cleaned.
  4. Push the milk frother right up and allow it to cool down.
  5. Remove the milk frother and clean it thoroughly.
  6. Attach the milk frother again.

**Note:** To stop the process early, press the Milk button.

**Tip:** You can clean the milk frother in the dishwasher. After rinsing, remove the detergent residues thoroughly from the milk frother.

## 10.6 Cleaning the brewing unit

In addition to automatic rinsing, also remove and clean the brewing unit regularly. Follow the illustrated instructions at the beginning of the manual.

### **WARNING** **Risk of burns!**

Some parts of the appliance become very hot.

- ▶ Never touch hot appliance parts.
- ▶ After use, allow hot appliance parts to cool down before touching.

### **ATTENTION!**

The brewing unit may be damaged by improper cleaning.

- ▶ Do not use washing-up liquid.
- ▶ Do not use cleaning agents containing vinegar or acids.
- ▶ Do not clean in the dishwasher.

→ Fig. **16** - **25**

**Note:** The door can only be closed if the brewing unit and drip tray are inserted correctly.

## 10.7 Service programmes

The calc'n Clean button lights up depending on the water hardness and use of your appliance. Use the programme to descale and clean your appliance.

### **ATTENTION!**

Improper cleaning and descaling or a delay in doing so may damage the appliance.

- ▶ Perform Calc'nClean according to the instructions immediately.
- ▶ Only put cleaning tablets in the duct of the brewing unit.
- ▶ Do not put descaling tablets or other products in the duct of the brewing unit.

**Tip:** Before you start the service programme, remove, clean and re-insert the brewing unit. Clean the milk frother.





### **Start Calc'nClean**

The process takes approx. 40 minutes.

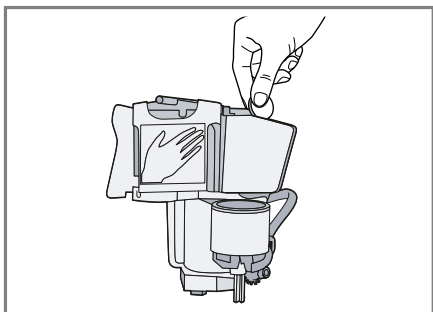
1. Press and hold the calc'n Clean button for at least 5 seconds.
  - ✓ LED  lights up.
2. Open the door.
3. Remove and empty the drip tray and coffee dregs container.

4. Remove and clean the brewing unit.
5. Put a cleaning tablet into the duct of the brewing unit and re-insert the brewing unit.



6. Insert the drip tray and coffee dregs container again and close the door.
  - ✓ LED  lights up.
7. If there is a water filter, remove it.
8. Fill the empty water tank with luke-warm water up to the  mark and dissolve a Bosch descaling tablet in it.
9. Reinsert the water tank and place a container with approx. 1 l capacity under the outlet system.
10. When calc'n Clean flashes, press the calc'n Clean button.
  - ✓ The programme starts, cleans and descales the appliance.
  - ✓ calc'n Clean pulses.
  - ✓ The process takes approximately 20 minutes.
  - ✓ LED  lights up.
11. Empty the container and open the door.
12. Empty the drip tray and re-insert.
13. Close the door and place the container under the outlet system again.
  - ✓ LED  lights up.
14. Clean the water tank.

If you have removed the water filter, re-insert the water filter.

15. Fill the water tank with fresh, cold, non-carbonated drinking water up to the max mark.
16. When calc'n Clean flashes, press the calc'n Clean button.
  - ✓ The programme starts, cleans and rinses the appliance.
  - ✓ calc'n Clean pulses.
  - ✓ LED  lights up.
17. Remove and empty the drip tray and coffee dregs container.
18. Clean the drip tray and the coffee dregs container and re-insert them in the appliance.
  - ✓ The programme has ended and the appliance is ready for operation again.

### Resetting a service programme

If the service programme is interrupted, e.g. by a power cut, calc'n Clean and  will light up.

1. Clean the water tank.
  - If you have removed the water filter, re-insert the water filter.
2. Fill the water tank with fresh, cold, non-carbonated drinking water up to the max mark.
3. Press the calc'n Clean button.
  - ✓ The service programme starts and rinses the appliance. The process takes approximately 2 minutes.
4. Empty the drip tray, clean it and re-insert.
5. Close the door.
  - ✓ The programme has ended and the appliance is ready for operation again.

## 11 Troubleshooting

You can rectify minor faults on your appliance yourself. Read the troubleshooting information before contacting after-sales service. This will avoid unnecessary costs.

### **WARNING**

#### **Risk of electric shock!**



Improper repairs are dangerous.









- ▶ Repairs to the appliance should only be carried out by trained specialist staff.
- ▶ Only use genuine spare parts when repairing the appliance.
- ▶ If the power cord of this appliance is damaged, it must be replaced by the manufacturer, the manufacturer's Customer Service or a similarly qualified person in order to prevent any risk.

<b>Fault</b>	<b>Cause and troubleshooting</b>
Appliance no longer responds.	Appliance has a fault. <ol style="list-style-type: none"> <li>1. Pull out the mains plug and wait 60 seconds.</li> <li>2. Re-insert the mains plug.</li> </ol>
Appliance only dispenses water, not coffee.	Empty bean container is not detected by the appliance. <ul style="list-style-type: none"> <li>▶ Pour in coffee beans.</li> </ul> <hr/> Coffee beans are too oily and do not fall into the grinder. <ul style="list-style-type: none"> <li>▶ Gently tap the bean container.</li> <li>▶ Change the coffee variety.</li> <li>▶ Do not use oily beans.</li> <li>▶ Clean the empty bean container with a damp cloth.</li> </ul> <hr/> Brewing unit is not inserted properly. <ul style="list-style-type: none"> <li>▶ Slide the brewing unit right back.</li> </ul>
Coffee or milk froth quality varies widely.	Build-up of limescale in the appliance. <ul style="list-style-type: none"> <li>▶ Descale the appliance.</li> </ul>
Coffee is not dispensed or has slowed to a trickle.	Grinding level is set too fine. <ul style="list-style-type: none"> <li>▶ Set a coarser grinding level.                              → <i>"Adjusting the grinding level", Page 18</i></li> </ul>
Set quantity is not reached.	Heavy build-up of limescale in the appliance. <ul style="list-style-type: none"> <li>▶ Descale the appliance.</li> </ul> <hr/> Air is in the water filter. <ol style="list-style-type: none"> <li>1. Immerse the water filter in water with the opening facing upwards until no more air bubbles escape.</li> <li>2. Reinsert the filter.</li> </ol>

<b>Fault</b>	<b>Cause and troubleshooting</b>
Coffee is not dispensed or has slowed to a trickle. Set quantity is not reached.	Appliance is soiled. ▶ Clean the brewing unit. ▶ Descale and clean the appliance. <hr/> Residues of limescale remover are blocking the water tank. <b>1.</b> Remove the water tank. <b>2.</b> Clean the water tank thoroughly. <hr/> Coffee strength is set too high. ▶ Reduce the coffee strength.
Milk or milk-based drinks are too hot. Milk froth is too thin, and there is a loud suction noise.	There is too little milk in the glass or cup. <b>1.</b> Use more milk. <b>2.</b> Change the frothing time.
Milk or milk-based drinks are too cold.	There is too much milk in the glass or cup. <b>1.</b> Use less milk. <b>2.</b> Change the frothing time. <hr/> Milk in the glass or cup is too cold. ▶ Use lukewarm milk.
Coffee has no crema.	Type of coffee is not optimal. ▶ Use a coffee variety with a higher proportion of Robusta beans. ▶ Use beans with a darker roast. <hr/> Coffee beans are no longer freshly roasted. ▶ Use fresh coffee beans. <hr/> Grinding level is not appropriate for coffee beans. ▶ Adjust the grinder to a finer setting. → <i>"Adjusting the grinding level", Page 18</i>
Coffee is too acidic.	Grinding level is set too coarse. ▶ Adjust the grinder to a finer setting. → <i>"Adjusting the grinding level", Page 18</i> <hr/> Type of coffee is not optimal. ▶ Use a coffee variety with a higher proportion of Robusta beans. ▶ Use beans with a darker roast.
Coffee is too bitter.	Grinding level is set too fine. ▶ Set a coarser grinding level. → <i>"Adjusting the grinding level", Page 18</i> <hr/> Type of coffee is not optimal.

<b>Fault</b>	<b>Cause and troubleshooting</b>
Coffee is too bitter.	<ul style="list-style-type: none"> <li>▶ Change the coffee variety.</li> </ul>
Coffee tastes burnt.	<p>Grinding level is set too fine.</p> <ul style="list-style-type: none"> <li>▶ Set a coarser grinding level. → <i>"Adjusting the grinding level", Page 18</i></li> </ul> <hr/> <p>Type of coffee is not optimal.</p> <ul style="list-style-type: none"> <li>▶ Change the coffee variety.</li> </ul>
Milk froth quality varies widely.	<p>Milk froth quality depends on the type of milk or plant-based alternative used.</p> <ul style="list-style-type: none"> <li>▶ Optimise the result through the selection of the milk or vegetable-based drink type.</li> </ul>
Appliance is not dispensing milk froth.	<p>Heavy build-up of limescale in the appliance.</p> <ul style="list-style-type: none"> <li>▶ Descale the appliance.</li> </ul> <hr/> <p>Milk frother is soiled.</p> <ul style="list-style-type: none"> <li>▶ Clean the milk frother in the dishwasher.</li> </ul> <hr/> <p>Milk frother is not inserted in the milk.</p> <ol style="list-style-type: none"> <li>1. Use more milk.</li> <li>2. Check whether the milk frother is inserted in the milk.</li> <li>3. Slide the outlet system down completely.</li> </ol>
Appliance is not dispensing drinks.	<p>Air is in the water filter.</p> <ol style="list-style-type: none"> <li>1. Immerse the water filter in water with the opening facing upwards until no more air bubbles escape.</li> <li>2. Reinsert the filter.</li> </ol> <ul style="list-style-type: none"> <li>▶ Firmly press the water filter straight down into the tank connection.</li> </ul> <hr/> <p>Residues of limescale remover are blocking the water tank.</p> <ol style="list-style-type: none"> <li>1. Remove the water tank.</li> <li>2. Clean the water tank thoroughly.</li> </ol>
There is dripping water on the inner floor of the appliance.	<p>Drip tray was removed too soon.</p> <ul style="list-style-type: none"> <li>▶ Wait a few seconds after the last drink was dispensed before removing the drip tray.</li> </ul>
Brewing unit cannot be removed.	<p>Locking device cannot be released, brewing unit is jammed.</p> <ul style="list-style-type: none"> <li>▶ Switch the appliance off and back on after 3 minutes.</li> </ul>
Grinder won't start.	<p>Appliance is too hot.</p> <ol style="list-style-type: none"> <li>1. Disconnect the appliance from the mains.</li> <li>2. Wait 1 hour so the appliance can cool down.</li> </ol>

<b>Fault</b>	<b>Cause and troubleshooting</b>
 LED lit up despite water tank being full.	Water tank is missing or wrongly inserted. ▶ Insert the water tank correctly.
	Carbonated water is in the water tank. ▶ Fill the water tank with fresh drinking water.
	Float is stuck in the water tank. 1. Remove the water tank. 2. Clean the water tank thoroughly.
	New water filter was not rinsed as per instructions. 1. Rinse the water filter according to the instructions. 2. Place the water filter into operation.
	Air is in the water filter. 1. Immerse the water filter in water with the opening facing upwards until no more air bubbles escape. 2. Reinsert the filter.
	Water filter is old. ▶ Insert a new water filter.
	Limescale deposits in the water tank are blocking the system. 1. Clean the water tank thoroughly. 2. Start the Calc'nClean service programme.
All LEDs flashing.	There are problems with the power supply. ▶ Only operate the appliance at 220 - 240 V.
calc'n Clean LED appears very frequently.	Decalcified water still contains small amounts of lime. 1. Insert a new water filter. 2. Set the corresponding water hardness.
	Incorrect or too little descaling agent used. ▶ When descaling, only use suitable tablets.
Appliance cannot be operated. LEDs light up or flash.	Appliance is in demo mode. 1. To deactivate demo mode, press and hold the  button for at least 5 seconds. 2. Remove the water tank. 3. Fill the water tank with fresh water. 4. Re-insert the water tank.
 LED flashes.	Door is not properly closed. ▶ Press the door firmly shut.
	Appliance is too hot. 1. Disconnect the appliance from the mains. 2. Wait 1 hour so the appliance can cool down.

Fault	Cause and troubleshooting
 LED lights up despite empty drip tray.	<p>Appliance is switched off and does not detect emptying.</p> <ol style="list-style-type: none"> <li>1. Switch the appliance on, and remove the drip tray.</li> <li>2. Re-insert the drip tray.</li> </ol>
 LED flashes and all beverage LEDs flashing.	<p>Water tank is missing or wrongly inserted.</p> <ul style="list-style-type: none"> <li>▶ Insert the water tank correctly.</li> </ul> <hr/> <p>Pipe system in the appliance is dry.</p> <ul style="list-style-type: none"> <li>▶ Insert the water tank correctly.</li> <li>▶ Fill the water tank with fresh, cold, non-carbonated drinking water.</li> </ul> <hr/> <p>Air is in the water filter.</p> <ol style="list-style-type: none"> <li>1. Immerse the water filter in water with the opening facing upwards until no more air bubbles escape.</li> <li>2. Reinsert the filter.</li> </ol>
LEDs  and  and calc'n Clean flashing.	<p>Ambient temperature is too cold.</p> <ul style="list-style-type: none"> <li>▶ Operate the appliance at temperatures over 5 °C.</li> </ul>
LEDs  and  flashing.	<p>Brewing unit is heavily soiled or cannot be removed.</p> <ul style="list-style-type: none"> <li>▶ Restart the appliance.</li> <li>▶ Clean the brewing unit.</li> </ul>
 LEDs flashing.	<p>Appliance has a fault.</p> <ul style="list-style-type: none"> <li>▶ Restart the appliance.</li> </ul>
calc'n Clean and  light up.	<p>Descaling process has been interrupted.</p> <ul style="list-style-type: none"> <li>▶ Proceed as described in section → "Resetting a service programme", Page 23.</li> </ul>

## 12 Transportation, storage and disposal

### 12.1 Activating frost protection



Protect your appliance from frost during transport and storage.

#### ATTENTION!

Residues of liquid in the appliance may damage it during transport or storage.

- ▶ Empty the pipe system before transport or storage.

#### Requirements

- The appliance is ready to use.
  - The water tank has been filled.
1. Place a large container under the outlet system and push the milk frother down.
  2. Press and hold the Milk button for at least 5 seconds.
    - ✓ The LED in the button flashes, and the appliance heats up.
  3. When steam escapes from the milk frother, remove the water tank.
  4. Let the steam out of the appliance and wait until the LED  flashes and all of the beverage LEDs flash.
  5. Use  to switch the appliance off.
  6. Empty the water tank and the drip tray and thoroughly clean the appliance.
  7. Disconnect the appliance from the mains power supply.

You can now transport or store the appliance.

**Note:** The brewing unit is now secured and you cannot remove it.

### 12.2 Disposing of old appliance

Valuable raw materials can be re-used by recycling.

1. Unplug the appliance from the mains.
2. Cut through the power cord.
3. Dispose of the appliance in an environmentally friendly manner.

Information about current disposal methods are available from your specialist dealer or local authority.



This appliance is labelled in accordance with European Directive 2012/19/EU concerning used electrical and electronic appliances (waste electrical and electronic equipment - WEEE). The guideline determines the framework for the return and recycling of used appliances as applicable throughout the EU.

## 13 Customer Service

Function-relevant genuine spare parts according to the corresponding Eco-design Order can be obtained from Customer Service for a period of at least 7 years from the date on which your appliance was placed on the market within the European Economic Area.

**Note:** Under the terms of the manufacturer's warranty the use of Customer Service is free of charge.

Detailed information on the warranty period and terms of warranty in your country is available from our after-sales service, your retailer or on our website.

If you contact Customer Service, you will require the product number (E-Nr.) and the production number (FD) of your appliance.

The contact details for Customer Service can be found in the Customer Service directory at the end of the manual or on our website.

### 13.1 Product number (E-Nr.) and production number (FD)

You can find the product number (E-Nr.) and the production number (FD) on the appliance's rating plate.

Make a note of your appliance's details and the Customer Service telephone number to find them again quickly.

### 13.2 Warranty conditions

The guarantee conditions for this appliance are as defined by our representative in the country in which it is sold. Details regarding these conditions can be obtained from the dealer from whom the appliance was purchased. The bill of sale or receipt must be produced when making any claim under the terms of this guarantee.

Connection rating	1300 W
Maximum static pump pressure	15 bar
Maximum capacity of water tank (without filter)	1,3 l
Maximum capacity of bean container	≈250 g
Length of the power cable	100 cm
Appliance height	38,3 cm
Appliance width	25,1 cm
Appliance depth	43,3 cm
Weight, empty	≈8-9 kg
Type of grinder	Ceramic/ steel

---

## 14 Technical specifications

Voltage	220– 240 V ~
Frequency	50 / 60 Hz



# لمزيد من المعلومات ، يرجى الرجوع إلى دليل المستخدم الرقمي.

## فهرس المحتويات

42	7.6	ترغية الحليب	33	1	الأمان
	7.7	Beverage settings (أوضاع	33	1.1	إرشادات عامة
42		ضبط المشروبات)		1.2	الاستعمال المطابق
			33		للتعليمات
<b>43</b>	<b>8</b>	<b>ترس الطحن</b>	33	1.3	تقييد دائرة المستخدمين
43	8.1	ضبط درجة الطحن	33	1.4	إرشادات الأمان
<b>44</b>	<b>9</b>	<b>أوضاع الضبط الأساسية</b>	<b>37</b>	<b>2</b>	<b>حماية البيئة والتوفير</b>
44	9.1	ضبط الإطفاء التلقائي	37	2.1	التخلص من مواد التغليف
	9.2	تشغيل الإشارة الصوتية أو	37	2.2	توفير الطاقة
44		إطفاؤها	<b>37</b>	<b>3</b>	<b>التنصيب والتوصيل</b>
45	9.3	ضبط عسر الماء	37	3.1	مجموعة التجهيزات الموردة
	9.4	إرجاع الجهاز إلى وضع ضبط	37	3.2	نصب الجهاز وتوصيله
45		المصنع	<b>38</b>	<b>4</b>	<b>التعرّف</b>
<b>46</b>	<b>10</b>	<b>التنظيف والعناية</b>	38	4.1	الجهاز
46	10.1	المناسبة لغسالة الأطباق	38	4.2	لوحة الاستعمال
46	10.2	المنظفات	<b>39</b>	<b>5</b>	<b>الملحقات</b>
47	10.3	تنظيف الجهاز	<b>39</b>	<b>6</b>	<b>قبل الاستخدام لأول مرة</b>
	10.4	تنظيف صحن تجميع القطرات	39	6.1	تحضير الجهاز وتنظيفه
47		وخزان رواسب القهوة	39	6.2	إرشادات عامة
47	10.5	تنظيف صانع رغوة الحليب	40	6.3	فلتر الماء <sup>1</sup>
48	10.6	تنظيف وحدة التخمير	<b>41</b>	<b>7</b>	<b>الاستعمال الأساسي</b>
48	10.7	برامج الخدمة	41	7.1	تشغيل أو إيقاف الجهاز
<b>50</b>	<b>11</b>	<b>التغلب على الاختلالات</b>	41	7.2	تحضير المشروب
<b>56</b>	<b>12</b>	<b>النقل والتخزين والتخلص</b>		7.3	تحضير مشروب قهوة من
56	12.1	تفعيل الحماية من الصقيع	41		حبوب طازجة
56	12.2	التخلص من الجهاز القديم	42	7.4	تحضير المشروب مع حليب
			42	7.5	تجهيز مشروب قهوة بالحليب

حسب تجهيز الجهاز<sup>1</sup>

56	.....	<b>13 خدمة العملاء</b>
		13.1 رقم المنتج (E-Nr.) ورقم
57	.....	الصنع (FD)
57	.....	13.2 اشتراطات الضمان
57	.....	<b>14 البيانات التقنية</b>

## 1 الأمان

احرص على مراعاة إرشادات الأمان التالية.

### 1.1 إرشادات عامة

- اقرأ هذا الدليل بعناية.
- احتفظ بالدليل وبمعلومات المنتج لغرض الاستخدام اللاحق أو لتسليمها إلى المالك التالي.
- لا توصل الجهاز بالكهرباء في حالة وجود أضرار ناتجة عن عملية النقل.

### 1.2 الاستعمال المطابق للتعليمات

- لا تستخدم الجهاز إلا:
- لإعداد مشروبات ساخنة.
- في المنزل الخاص وفي الأماكن المغلقة من المحيط المنزلي.
- حتى ارتفاع يبلغ 2000 م فوق سطح البحر.

### 1.3 تقييد دائرة المستخدمين

يمكن للأطفال بدءًا من عُمر 8 سنوات فما فوق، وكذلك للأشخاص الذين يعانون نقصًا في القدرات الجسدية أو الحسية أو العقلية، أو يعانون نقصًا في الإدراك أو المعرفة أو كليهما، استخدام هذا الجهاز، إذا تم ذلك تحت إشرافٍ وبعد اطلاعهم على كيفية التشغيل الآمن للجهاز، وإدراك المخاطر الناتجة. لا يجوز للأطفال العبث بالجهاز. لا يجوز للأطفال تنظيف الجهاز أو إجراء أعمال الصيانة المنوطة بالمستخدم ما لم يكونوا في سن 8 سنوات أو أكثر، على أن تتم مراقبتهم أثناء ذلك. يجب إبعاد الأطفال دون سن 8 سنوات عن الجهاز وكابل التوصيل.

### 1.4 إرشادات الأمان

#### تحذير - خطر الاختناق!

- يمكن أن يلف الأطفال مواد التغليف فوق رؤوسهم أو ينحسروا بداخلها ويختنقوا.
- ◀ أبعد مواد التغليف عن تناول الأطفال.
- ◀ لا تدع الأطفال يلعبون بمواد التغليف للجهاز.

يمكن أن يستنشق الأطفال الأجزاء الصغيرة أو يبتلعوها ومن ثم يفتنقون.

- ◀ أبعد الأجزاء الصغيرة عن متناول الأطفال.
- ◀ لا تدع الأطفال يلعبون بالأجزاء الصغيرة.

### ⚠ تحذير - خطر الصعق الكهربائي!

- ◀ تنطوي أعمال التركيب غير السليمة فنيًا على أخطار.
- ◀ لا توصل الجهاز وتشغل إلا وفقًا للقيم الموضحة على لوحة الصنع.
- ◀ لا توصل الجهاز إلا بمقبس مرگب بطريقة سليمة ومزود بوصلة تأريض على أن تكون شبكة الكهرباء ذات تيار متردد.
- ◀ يجب أن يكون نظام أسلاك الحماية الأرضية الخاص بتركيبات المنزل الكهربائية مركبًا وفقًا للوائح المعنية.
- ◀ أي جهاز متضرر أو كابل كهرباء تالف سوف يشكل خطرًا.
- ◀ لا تشغل أبدًا جهازًا متضررًا.
- ◀ لا تشغل جهازًا ذا سطح مشقوق أو مكسور.
- ◀ لا تشد كابل الكهرباء المتصل بالشبكة كي تفصل الجهاز عن شبكة الكهرباء أبدًا. انزع القابس الكهربائي من كابل الكهرباء دائمًا.
- ◀ إذا كان الجهاز متضررًا أو كابل التوصيل بالشبكة تالفًا، فاسحب على الفور القابس الكهربائي لكابل التيار أو افصل المصدر الموجود في صندوق المصاهر.
- ◀ اتصل بخدمة العملاء. ← صفحة 56
- ◀ تنطوي أعمال الإصلاح غير السليمة فنيًا على أخطار.
- ◀ وحدهم أفراد الطاقم الفني المدربون من أجل ذلك يُسمح لهم بإجراء إصلاحات على الجهاز.
- ◀ لا يُسمح إلا باستخدام قطع الغيار الأصلية لإصلاح الجهاز.
- ◀ إذا كان كابل الكهرباء لهذا الجهاز متضررًا، يجب تغييره من قبل الجهة الصانعة أو مركز خدمة العملاء التابع لها أو من قبل فني مؤهل بشكل مماثل، وذلك لتجنب المخاطر.
- ◀ الرطوبة المتوغلة في الجهاز قد تسبب صدمة كهربائية.
- ◀ لا تغمر الجهاز أو كابل الكهرباء في الماء.
- ◀ يحظر تدفق أي سوائل إلى وصلة القيس الخاصة بالجهاز.
- ◀ لا تستخدم الجهاز إلا في أماكن مغلقة.
- ◀ لا تعرّض الجهاز أبدًا للحرارة والرطوبة الشديدين.
- ◀ لا تستخدم أجهزة تنظيف بالضغط العالي أو أجهزة تنظيف البخار، كي تنظف الجهاز.

**⚠ تحذير - خطر نشوب حريق!**

يصبح الجهاز ساخناً.

- ◀ قم بتهوية الجهاز بما يكفي.
- ◀ لا تشغل الجهاز داخل أي خزانة.
- ◀ هناك خطورة عند استخدام كابل كهرباء مطول ومهايئ غير معتمد.
- ◀ لا تستخدم كابل إطالة أو مقبساً متعددًا.
- ◀ لا تستخدم إلا المهايئات وكابلات الكهرباء المصّرّح بها من الجهة المنتجة.
- ◀ إذا كان كابل الكهرباء أقصر من اللازم ولا يتوفّر كابل كهرباء أطول، فاتصل بشركة متخصصة في التوصيلات الكهربائية كي تُعدّل التركيبات المنزلية.

**⚠ تحذير - خطر الإصابة بحروق!**

بعض أجزاء الجهاز تصعب ساخنة للغاية.

- ◀ لا تلمس أبدًا الأجزاء الساخنة من الجهاز.
- ◀ اترك الأجزاء الساخنة من الجهاز لتبرد بعد الاستخدام قبل لمسها.

**⚠ تحذير - خطر الإصابة باكتوات!**

المشروبات المُحضّرة بشكلٍ طازجٍ ساخنة للغاية.

- ◀ اترك المشروبات تبرد عند الحاجة.
- ◀ تجبّب التلامس الجديّ مع أية سوائل أو أبخرة متسرّبة.

**⚠ تحذير - خطر الإصابة!**

أي استخدامٍ خاطئٍ للجهاز يمكن أن يعرّض المستخدم للخطر.

- ◀ لا تستخدم الجهاز إلا وفقًا للتعليمات لتجنّب حدوث إصابات.
- ◀ هرس الأصابع عند غلق باب الجهاز.
- ◀ انتبه للأصابع عند غلق باب الجهاز.
- ◀ ترس الطحن يدور.
- ◀ لا تُسّمك بترس الطحن أبدًا.

**⚠ تحذير - خطر: مغناطيسية!**

يحتوي الجهاز على قطع مغناطيس دائم. هذه القطع يمكن أن تؤثر على الأجهزة الإلكترونية المزروعة مثل منظم ضربات القلب أو مضخات الأنسولين.

- ◀ يجب على الأشخاص حاملي الأجهزة الإلكترونية المزروعة الحفاظ على مسافة 10 سم على الأقل عن الجهاز.
- ◀ التزم أيضًا بمسافة 10 سم على الأقل عن خزان الماء المنزوع.

### ⚠ تحذير - خطر حدوث أضرار صحية!

قد تشهد عملية التصفية زيادةً طفيفةً في محتوى البوتاسيوم، مما قد يؤثر على مرضى غسيل الكلى والأشخاص الذين يعانون من أمراض الكلى.

- ◀ إذا كنت تعاني من مرض الكلى أو كنت تتبع نظامًا غذائيًا خاصًا بالبوتاسيوم، فاستشر الطبيب قبل الاستخدام.
- ◀ الأوساخ العالقة بالجهاز يمكن أن تشكّل خطرًا على الصحة.
- ◀ احرص على مراعاة إرشادات التنظيف من أجل الصحة الشخصية.
- ◀ يمكن أن تكون المياه من دائرة الماء الساخن خطيرة على الصحة.
- ◀ لا تستخدم الجهاز إلا مع ماء شرب عذب بارد وخالٍ من حمض الكربونيك حصراً.

**ملاحظة:** تُرفق ملحقات متباينة حسب نوع الجهاز. تُميّز هذه الملحقات من خلال إطار متقطع.

### ← الشكل 1

A	ماكينة تحضير القهوة الأوتوماتيكية
B	صانع رغوة الحليب
C	دليل الاستعمال
D	قرص التنظيف <sup>1</sup>
E	قرص إزالة الترسبات <sup>1</sup>
F	مرشح الماء <sup>1</sup>

<sup>1</sup> حسب تجهيز الجهاز

## 3.2 نصب الجهاز وتوصيله

### تنبيه!

خطر حدوث ضرر في الجهاز. يمكن أن يتعرّض الجهاز للضرر بفعل الاستخدام غير السليم لأول مرة.

- ◀ لا تستخدم الجهاز إلا في مناطق خالية من الصقيع.
- ◀ إذا تم نقل أو تخزين الجهاز في درجات حرارة أقل من 0 °م، انتظر لمدة 3 ساعات في درجة حرارة الغرفة قبل التشغيل.
- ◀ بعد كل مرة يتم فيها التوصيل بالكهرباء، انتظر حوالي 5 ثوانٍ.

1. ضع الجهاز على سطح مستو قادر على الحمل ومقاوم للماء.
2. قم بتوصيل الجهاز عن طريق القابس الكهربائي في بمقبس مؤرض ومركب بشكل مطابق للتعليمات.

## 2 حماية البيئة والتوفير

### 2.1 التخلص من مواد التغليف

كافة مواد التغليف خامات غير ضارة بالبيئة ويمكن إعادة استغلالها.

- ◀ تخلص من المكونات المفردة بشكل منفصل حسب نوعها.

### 2.2 توفير الطاقة

عندما تتبع هذه الإرشادات، يستهلك جهازك كمية أقل بكثير من الطاقة.

اضبط الفترة الزمنية الفاصلة للإيقاف التلقائي على أصغر قيمة.

- ✓ إذا لم يكن الجهاز في حالة الاستخدام، ينطفئ مبكراً.
- ← "أوضاع الضبط الأساسية"، صفحة 44

لا تقطع عملية تحضير المشروب قبل اكتمالها.

- ✓ تُستغل كمية الماء أو الحليب المُسخّنة بصورة مثالية.

أزل الترسبات الكلسية من الجهاز بانتظام.

- ✓ الترسبات الكلسية تزيد من استهلاك الطاقة.

## 3 التنصيب والتوصيل

### 3.1 مجموعة التجهيزات الموردة

بعد إخراج كافة القطع من أغلفتها تأكد من خلوها من أضرار النقل وعدم نقصان أي منها.

وعاء الحبوب	6
لوحة الاستعمال	7
حامل صانع رغوة الحليب	8
وحدة التخمير	9
لوحة الصنع	10
صانع رغوة الحليب	11
نظام الصب	12
باب غرفة التخمير	13
صحن تجميع القطرات	14
طاس القطرات	15
بيان مستوى الماء، ميكانيكي	16
شبكة القطرات	17
خزان رواسب القهوة	18

حضرّ لاتييه ماكياتو. Latte Macchiato	
ترغية الحليب. Milk	
التركيز	☉☉☉
← "مواءمة تركيز القهوة", صفحة 42	
بدء برنامج الخدمة. calc'n Clean	
←صفحة 48	

## 4 التعرّف

### 4.1 الجهاز

تجد هنا نظرة عامة على مكوّنات جهازك.

**ملاحظة:** من الوارد أن تكون هناك بعض الاختلافات في الألوان والتفاصيل حسب موديل الجهاز.

#### ← الشكل 2

خزان الماء	1
غطاء خزان الماء	2
مفتاح الاختيار الدوار لضبط درجة الطحن	3
زر التشغيل/الإيقاف	4
غطاء النكهة	5

### 4.2 لوحة الاستعمال

اضبط كل وظائف جهازك واحصل على معلومات حول حالة التشغيل عبر لوحة الاستعمال.

شغل الجهاز أو أطفئه.	☰
تحضير إسبريسو. Espresso	
حضرّ القهوة. Coffee	
حضرّ كابتشينو. Cappuccino	

### البيان

<ul style="list-style-type: none"> <li>ملء خزان الماء</li> <li>خزان الماء غير موجود</li> <li>تغيير فلتر الماء</li> </ul>	يضيء	لسا
<ul style="list-style-type: none"> <li>تفريغ الصحن</li> <li>إغلاق باب غرفة التخمير</li> </ul>	<ul style="list-style-type: none"> <li>يضيء</li> <li>يومض</li> </ul>	لها
<ul style="list-style-type: none"> <li>جاهز للتشغيل</li> <li>التجهيز جارٍ</li> </ul>	<ul style="list-style-type: none"> <li>تضيء</li> <li>تخفق</li> </ul>	مصابع الليد

- توامض
- مطفاة
- ينتظر الاستعمال، مثلاً في حالة وظيفة Calc'nClean
- غير متاح

## 5 الملحقات

استخدم الملحقات الأصلية. فهي مصممة لتناسب مع جهازك.

الملحقات	الرقم التجاري	خدمة العملاء
أقراص التنظيف	TCZ8001A	00312096
أقراص إزالة الترسبات	TCZ8002A	00312093
Water filter (مرشح الماء)	TCZ7003	17000705
فوطاة الألياف الصناعية	-	00460770
طقم العناية	TCZ8004A	00312107

## 6

### قبل الاستخدام لأول مرة

هئى الجهاز للاستخدام.

#### 6.1 تحضير الجهاز وتنظيفه

أزل رقاقت الحماية ونظف الجهاز والأجزاء المفردة. اتبع الدليل المصوّر في مستهل هذا الدليل.

#### تنبيه!

الحبوب غير المناسبة قد تسد تروس الطحن.

◀ لا تستخدم إلا خلأط حبوب القهوة الإسبريسو الخالصة المأمصة أو المناسبة لماكينات القهوة الأوتوماتيكية.

◀ لا تستخدم حبوب قهوة مرآجة.

◀ لا تستخدم حبوب قهوة مكرملة.

◀ لا تستخدم حبوب قهوة معالجة بإضافات محتوية على السكر.

◀ لا تعبئ قهوة مسحوقة.

**ملاحظة:** املاً خزان الماء يومياً بماء شرب عذب بارد وخالٍ من حمض الكربونيك.

**نصيحة:** كي تحافظ على الجودة المثالية، خزن حبوب القهوة باردة ومأمفة بإحكام.

يمكنك تخزين حبوب القهوة في وعاء الحبوب لعدة أيام دون أن تفقد نكهتها.

#### 6.2 إرشادات عامة

انتبه إلى الإرشادات كي يمكنك استخدام جهازك بصورة مثالية.

#### ملاحظات

- يكون الجهاز مبرمجاً من المصنع بأوضاع الضبط القياسية من أجل التشغيل المثالي.



## 2. اضغط الزر Espresso.

✓ تُفَعَّل قائمة درجة عسر الماء.

3. اضغط الزر  $\bar{0}0\bar{0}$ ، حتى يضيء  $\bar{0}0\bar{0}$ .

4. اغمر فلتر الماء والفتحة موجّهة إلى الأعلى في كأس من الماء واضغطه برفق على الجانبين، حتى تتوقف الفقاعات الهوائية عن التصاعد.

← "فلتر الماء"، صفحة 40

← الشكل 7

5. اضبط درجة عسر الماء من حلقة النكهة في فلتر الماء.

- اضغط فلتر الماء في خزان الماء الفارغ بإحكام.

← الشكل 8

يمكنك الاستعلام عن درجة عسر الماء لدى مرفق الماء المحلي.

6. املاً خزان الماء حتى علامة الملء الأقصى "max".

7. ضع حاوية سعتها الاستيعابية 1 أعلى الأقل تحت المصب.

8. اضغط الزر Espresso، كي تخزن وضع الضبط وتُنسَّط عملية الشطف.

9. رُجِّب خزان الماء في الجهاز.

10. اضغط الزر Espresso، كي تبدأ عملية الشطف.

✓ يتدفق الماء عبر الفلتر.

11. لمغادرة القائمة، اضغط الزر calc'n Clean.

12. أفرغ الحاوية.

✓ يصبح الجهاز جاهزاً للتشغيل.

## إزالة فلتر الماء

يمكنك تشغيل جهازك كذلك دون فلتر ماء.

1. أزل فلتر الماء.

2. اضبط درجة عسر الماء.

← "أوضاع الضبط الأساسية"،

صفحة 44

## نصائح

■ غيّر مرشح الماء أيضاً لأسبابٍ صحية.

■ في وجود مرشح ماء يتعين عليك إزالة الترسبات الكلسية من الجهاز بوتيرةٍ أقل.

■ عندما تستخدم فلتر ماء، تحصل على مشروبات قهوة أقوى مذاقاً.

■ تحصل على فلتر الماء عبر الرقم التجاريّ أو خدمة العملاء.

← "الملحقات"، صفحة 39

## 7 الاستعمال الأساسي

### 7.1 تشغيل أو إيقاف الجهاز

◀ اضغط على ①.

يقوم الجهاز بالشطف تلقائياً عند التشغيل والإطفاء. يُطلق الجهاز عند الإطفاء بخاراً في صحن تجميع القطرات من أجل التنظيف. إذا كان الجهاز ما يزال ساخناً عند التشغيل أو لم يُحضَّر مشروبٌ قبل الإطفاء، لا يقوم الجهاز بالشطف.

### 7.2 تحضير المشروب

تعرّف على كيفية تحضير مشروب من اختيارك.

### ⚠ تحذير

خطر الإصابة باكتوءات!

المشروبات المُحضَّرة بشكلٍ طازج ساخنة للغاية.

◀ اترك المشروبات تبرد عند الحاجة.

◀ تجنّب التلامس الجديّ مع أية سوائل أو أبخرة متسربة.

### 7.3 تحضير مشروب قهوة من

#### حبوب طازجة

1. ضع فنجاناً تحت صنوبر صب القهوة.



5. عندما تُبلَّغ مدة التريغية المرغوبة، اضغط الزرّ المُختار من أجل الإيقاف.

### ملاحظات

- يمكنك ضبط مدة زمنية محدودة حسب كل مشروب.
- لا يؤثر ضبط مدة التريغية على كمية الملء.

**نصيحة:** يمكنك تغيير أوضاع الضبط في أي وقت.  
← "أوضاع الضبط الأساسية"،  
صفحة 44

**ملاحظة:** يُفَعَّل تركيزُ القهوة المضبوط لكل المشروبات ذات مُكوّن القهوة.

### مواءمة كمية الملء

- يمكنك تغيير كمية الملء لمشروباتك.
- 1. ضع فنجاناً تحت صنوبر صب القهوة.
- 2. اضغط الزرّ Espresso أو Coffee لمدة 3 ثوانٍ.
- ✓ تجري عملية التحضير، ويومض الزرّ المُختار.
- 3. عندما تُبلَّغ كمية الملء المرغوبة، اضغط الزرّ المُختار من أجل الإيقاف.

### ملاحظات

- ولا تُلاحظ كمية الملء المضبوطة الجديدة إلا بدءاً من الإعداد التالي للمشروب.
- يمكنك ضبط كمية الملء للإسبريسو 60-25 ml أو للقهوة 80-200 ml.
- يُخَمَّر الجهاز دائماً كميةً دُنيا في حالة الإسبريسو قدرها حوالي 25 ml وفي حالة القهوة قدرها حوالي 80 ml.

**نصيحة:** يمكنك تغيير أوضاع الضبط في أي وقت.  
← "أوضاع الضبط الأساسية"،  
صفحة 44

### مواءمة مدة التريغية

- يمكنك تغيير مدة التريغية لمشروباتك.
- 1. املاً فنجاناً كبيراً أو كوباً كبيراً بقراية 100 ml من الحليب لصنع كابتشينو أو قراية 150 ml من الحليب لصنع لاتيه ماكياتو.
- 2. ضع الفنجان أو الكوب تحت صنوبر صب القهوة.
- 3. أزرع نظام الصب وصانع رغوة الحليب إلى الأسفل تماماً.
- 4. اضغط الزرّ Cappuccino أو Latte Macchiato لمدة 3 ثوانٍ.
- ✓ يُرغى الحليب، ويومض الزر المُختار.

## 8 ترس الطحن

يملك جهازك ترس طحن قابلاً للضبط، يمكنك بواسطته مواءمة درجة الطحن لحبوب القهوة بصورة فردية.

### 8.1 ضبط درجة الطحن

اضبط درجة الطحن المرغوبة أثناء طحن حبوب القهوة.

### ⚠ تحذير خطر الإصابة!

ترس الطحن يدور.  
◀ لا تُسَمِك بترس الطحن أبداً.

### تنبيه!

خطر حدوث ضرر في ترس الطحن. يمكن أن يتضرر ترس الطحن بفعل الضبط غير السليم لدرجة الطحن.  
◀ لا تضبط درجة الطحن إلا في حالة دوران ترس الطحن.

◀ اضبط درجة الطحن باستخدام مفتاح الاختيار الدوار تدريجياً.

1. أبق على الزرين  $\bar{\theta}\bar{\theta}\bar{\theta}$  و calc'n Clean مضغوطين بالتزامن لمدة 3 ثوان على الأقل.
2. اضغط الزر Coffee.
- ✓ تُفَعَّل قائمة الإطفاء التلقائي.
3. اضغط الزر  $\bar{\theta}\bar{\theta}\bar{\theta}$  لضبط المدة الزمنية المرغوبة.
- أوضاع الضبط التالية متوفرة:
  - $\bar{\theta}\bar{\theta}\bar{\theta}$  15 دقيقة
  - $\bar{\theta}\bar{\theta}\bar{\theta}$  30 دقيقة<sup>1</sup>
  - $\bar{\theta}\bar{\theta}\bar{\theta}$  1 ساعة
  - $\bar{\theta}\bar{\theta}\bar{\theta}$  2 ساعة
  - $\bar{\theta}\bar{\theta}\bar{\theta}$  4 ساعات
4. لحفظ أوضاع الضبط، اضغط الزر Coffee.
5. لمغادرة القائمة، اضغط الزر calc'n Clean.

## 9.2 تشغيل الإشارة الصوتية أو إطفائها

- عندما تضغط على زر ما، تصدر إشارة صوتية. يمكنك تشغيل الإشارة الصوتية أو إطفائها.
1. أبق على الزرين  $\bar{\theta}\bar{\theta}\bar{\theta}$  و calc'n Clean مضغوطين بالتزامن لمدة 3 ثوان على الأقل.
  2. اضغط الزر Cappuccino.
  - ✓ تُفَعَّل قائمة الإشارة الصوتية.
  3. لتشغيل الإشارة الصوتية أو إطفائها، اضغط  $\bar{\theta}\bar{\theta}\bar{\theta}$ .
  - أوضاع الضبط التالية متوفرة:
    - $\bar{\theta}\bar{\theta}\bar{\theta}$  مشغل<sup>1</sup>
    - $\bar{\theta}\bar{\theta}\bar{\theta}$  مطفاً
  4. لحفظ أوضاع الضبط، اضغط الزر Cappuccino.
  5. لمغادرة القائمة، اضغط الزر calc'n Clean.

وضع الضبط	درجة الطحن
أدر مفتاح الاختيار الدوار عكس اتجاه دوران عقرب الساعة.	درجة طحن ناعمة لحبوب محمّصة فاتحة



أدر مفتاح الاختيار الدوار في اتجاه دوران عقرب الساعة.	درجة طحن خشنة لحبوب محمّصة داكنة
---	----------------------------------



لا يسري تأثير وضع الضبط لدرجة الطحن إلا بعد الفنجان الثاني.

**نصيحة:** إذا كانت القهوة لا تُصَبّ إلا في شكل قطرات، فاضبط درجة الطحن على درجة أكثر خشونة. إذا كانت القهوة تُصَبّ بسرعة وبها أقل القليل من الكريمة، فاضبط درجة الطحن لتصبح أكثر نعومة.

## 9 أوضاع الضبط الأساسية

يمكنك ضبط أوضاع الضبط الأساسية لجهازك حسب احتياجاتك، ومن ثم استدعاء الوظائف الإضافية.

### 9.1 ضبط الإطفاء التلقائي

يتوقف جهازك عن التشغيل تلقائيًا بعد الاستعمال الأخير للأزرار. يمكنك ضبط المدة الزمنية بين 15 دقيقة و4 ساعات.

<sup>1</sup> وضع ضبط المصنع



## 10 التنظيف والعناية

نظف جهازك واعنتي به بدقة، كي يظل قادرًا على أداء وظيفته لمدة طويلة.

### 10.1 المناسبة لغسالة الأطباق

تجد هنا نظرة عامة على المُكوّنات، التي يمكنك تنظيفها في غسالة الأطباق.

- **تنبيه!** بعضُ المُكوّنات حسّاسة لدرجة الحرارة ويمكن أن تتضرر عند غسلها في غسالة الأطباق.
- احرص على مراعاة دليل استعمال غسالة الأطباق.
- لا تنظف إلا المُكوّنات المناسبة للغسل في غسالة الأطباق.
- اقتصر على استخدام البرامج، التي لا تسخّن المُكوّنات لأعلى من 60 °م.

غير مناسب: ❌	مناسب: ✅
■ خزان الماء	■ طاس القطرات
■ غطاء خزان الماء	■ شبكة القطرات
■ غطاء النكهة	■ خزان رواسب القهوة
■ وحدة التخمير	■ البيان الميكانيكي لمستوى الملء
■ صحن تجميع القطرات	■ صانع رغوة الحليب

### 10.2 المنظفات

اقتصر على استخدام المنظفات المناسبة.

- لا تستخدم إلا أقراص إزالة الترسبات الكلسية وأقراص التنظيف المُطوّرة خصيصًا للجهاز.
- ← "الملحقات"، صفحة 39

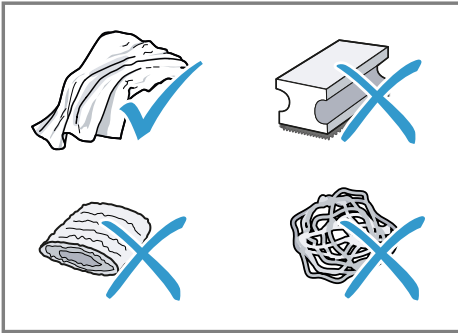

#### نصائح

- اغسل أقمشة التنظيف الإسفنجية الجديدة جيدًا، كي تزيل أية أملاح عالقة محتملة. الأملاح يمكن أن تسبب صدأً خفيفًا على الأسطح المعدنية.

- **تنبيه!** المنظفات غير المناسبة يمكن أن تضر سطح الجهاز.
- لا تستخدم منظفات خادشة أو مواد تنظيف حادة.
- لا تستخدم مواد تنظيف محتوية على الكحول أو الإيثانول.
- لا تستخدم وسائد حاكة أو قطع إسفنجية خشنة.
- يمكن أن تضر وسائل التنظيف ووسائل إزالة الترسبات الجيرية غير المناسبة بالجهاز.
- لا تستخدم حمض الستريك الصافي أو الخل أو المواد ذات قاعدة الخل في إزالة الترسبات الكلسية.
- يحظر استخدام مواد إزالة ترسبات محتوية على حمض الفوسفوريك.

**ملاحظة:** يشطف الجهاز تلقائيًا، عندما تشغله في حالة باردة أو تطفئه بعد تحضير القهوة. حيث يقوم النظام بتنظيف نفسه تلقائيًا.

▪ أزل بقايا الكلس والقهوة والحليب ومحايل التنظيف وإزالة الكلس دائماً على الفور، كي تحول دون تكوّن الصدأ.

## 10.4 تنظيف صحن تجميع القطرات وخزان رواسب القهوة

أفرغ صحن تجميع القطرات وخزان رواسب القهوة ونظفهما يوميًا لمنع تراكم الترسبات. اتبع الدليل المصوّر في مطلع هذا الدليل.

← الشكل 11 - 15

## 10.5 تنظيف صانع رغوة الحليب

نظف صانع رغوة الحليب بعد كل استخدام من أجل إزالة المخلفات المتبقية ولضمان سلامة الأداء الوظيفي.

### ⚠ تحذير

#### خطر الإصابة بحروق!

صانع رغوة الحليب يصبح ساخنًا جدًا. ◀ اترك صانع رغوة الحليب يبرد قبل اللمس.

1. املاً كوبًا حتى نصفه بالماء وضعه تحت فوهة الصب.
2. أزع صانع رغوة الحليب إلى الأسفل تمامًا.
3. اضغط الزر Milk.
- ✓ تُنظف دورة سريان الحليب.
4. أزع صانع رغوة الحليب إلى الأعلى واتركه ليبرد.
5. انتزع صانع رغوة الحليب ونظّفه جيدًا.
6. أعد قيس صانع رغوة الحليب.

**ملاحظة:** اضغط الزر Milk، كي توقف العملية قبل موعدها.

## 10.3 تنظيف الجهاز

### ⚠ تحذير

#### خطر الصعق الكهربائي!

الرطوبة المتوجّلة في الجهاز قد تسبب صدمة كهربائية. ◀ لا تغمر الجهاز أو كابل الكهرباء في الماء. ◀ يحظر تدفق أي سوائل إلى وصلة القبس الخاصة بالجهاز. ◀ لا تستخدم أجهزة تنظيف بالضغط العالي أو أجهزة تنظيف بالبخار، كي تنظف الجهاز.

### ⚠ تحذير

#### خطر الإصابة بحروق!

بعض أجزاء الجهاز تصبح ساخنة للغاية. ◀ لا تلمس أبدًا الأجزاء الساخنة من الجهاز. ◀ اترك الأجزاء الساخنة من الجهاز لتبرد بعد الاستخدام قبل لمسها.

1. افصل الجهاز عن الشبكة الكهربائية.
2. نظف العلبة والأسطح عالية اللمعان ولوحة الاستعمال باستخدام قطعة قماش من ألياف صناعية.
3. نظف نظام الصب بقطعة قماش ناعمة ورطبة بعد تحضير المشروب.
4. اشطف خزان الماء بماء نقي وصافٍ.
5. إذا لم يُستخدم الجهاز لمدة زمنية طويلة، كما في الإجازات مثلاً، نظف الجهاز بالكامل، بما في ذلك الأجزاء المتحركة من قبيل وحدة التخمير أو خزان الماء.

### تنبيه!

التنظيف أو إزالة الترسبات بصورة غير مناسبة أو في وقتٍ متأخر يمكن أن يضر بالجهاز.

- ◀ نَقِّذ برنامج Calc'nClean على الفور وفقاً للإرشادات.
- ◀ لا تضع أقراص تنظيف في علبة وحدة التخهير.
- ◀ لا تضع أقراص إزالة الترسبات أو أية مواد أخرى في علبة وحدة التخهير.

**نصيحة:** قبل أن تبدأ برنامج الخدمة، انتزع وحدة التخهير ونظِّفها وأعد إدخالها. نظِّف صانع رغوة الحليب.

### بدء تشغيل Calc'nClean

تستغرق العملية حوالي 40 دقيقة.

1. احتفظ بالزر calc'n Clean مضغوطاً لمدة 5 ثوانٍ على الأقل.

✓ لمبة ليدها تضيء.

2. افتح الباب.

3. انتزع صحن تجميع القطرات وخزان رواسب القهوة وأفرغهما.

4. انتزع وحدة التخهير ونظِّفها.

5. ضع قرص تنظيف في علبة وحدة التخهير وأعد تركيبها.

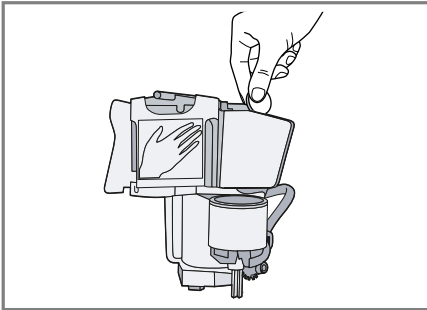

6. أعد تركيب صحن تجميع القطرات ووعاء رواسب القهوة وأغلق الباب.

✓ لمبة ليدها تضيء.

7. إذا كان هناك مرشح ماء موجود، أزل مرشح الماء.

**نصيحة:** يمكنك تنظيف صانع رغوة الحليب في غسالة الأطباق. أزل بقايا الغسول القلوي من صانع رغوة الحليب جيداً بعد الشطف.

## 10.6 تنظيف وحدة التخهير

فك وحدة التخهير ونظِّفها بانتظام بصورة إضافية إلى جانب عملية الشطف الأوتوماتيكية. اتبع الدليل المصوّر في مطلع هذا الدليل.

### ⚠ تحذير

#### خطر الإصابة بحروق!

- بعض أجزاء الجهاز تصعب ساخنة للغاية.
- ◀ لا تلمس أبداً الأجزاء الساخنة من الجهاز.
- ◀ اترك الأجزاء الساخنة من الجهاز لتبرد بعد الاستخدام قبل لمسها.

### تنبيه!

يمكن أن تتضرر وحدة التخهير بفعل التنظيف غير المناسب.

- ◀ لا تستخدم مادة شطف.
- ◀ لا تستخدم منظفاتٍ تحتوي على الخل أو الأحماض.
- ◀ تجنب التنظيف في غسالة الأطباق.

### ← الشكل 16 - 25

**ملاحظة:** لن يمكن غلق الباب إلا عندما تُركب وحدة التخهير وصحن تجميع القطرات بصورة سليمة.

## 10.7 برامج الخدمة

يضيء الزر calc'n Clean حسب درجة عسر الماء واستخدام جهازك. أزل الترسبات الجيرية من جهازك ونظِّفه بواسطة البرنامج.

## إعادة ضبط برنامج الخدمة

إذا انقطع برنامج الخدمة بسبب مثلاً انقطاع في الكهرباء، فسيضيء كل من calc'n Clean و **ل**.

1. نظّف خزان الماء.  
إذا كنت قد انتزعت فلتر الماء، فأعد تركيبه.
2. املاً خزان الماء بماء شرب نقيّ بارد خال من حمض الكربونيك حتى علامة الملء الأقصى "max".
3. اضغط الزر calc'n Clean.
- ✓ يبدأ برنامج الخدمة في العمل ويشطف الجهاز. تستغرق العملية حوالي دقيقتين.
4. أفرغ صحن تجميع القطرات ونظفه وأعد تركيبه مرةً أخرى.
5. أغلق الباب.
- ✓ انتهى البرنامج وأصبح الجهاز جاهزاً للتشغيل مرةً أخرى.

8. املاً خزان الماء الفارغ بماء فاتر حتى تصل إلى علامة 0,5 لتر وأذب قرص Bosch لإزالة الترسبات الجيرية داخله.

9. أعد تركيب خزان الماء وضع وعاءً بسعة استيعابية 1 لتر تقريباً تحت صنوبر صب القهوة.
10. عندما يومض calc'n Clean، اضغط الزر calc'n Clean.

- ✓ يبدأ البرنامج في العمل وينظّف الجهاز ويزيل الترسبات منه.
- ✓ calc'n Clean يخفق.
- ✓ تستغرق العملية حوالي 20 دقيقة دقائق.
- ✓ لمبة ليد لها تضيء.
- 11. أفرغ الحاوية وافتح الباب.
- 12. أفرغ صحن تجميع القطرات وأعد تركيبه مرةً أخرى.
- 13. أغلق الباب وأعد وضع الحاوية تحت صنوبر نظام الصب.
- ✓ لمبة ليد لها تضيء.
- 14. نظّف خزان الماء.

- إذا كنت قد انتزعت فلتر الماء، فأعد تركيبه.
15. املاً خزان الماء بماء شرب نقيّ بارد خال من حمض الكربونيك حتى علامة الملء الأقصى "max".
16. عندما يومض calc'n Clean، اضغط الزر calc'n Clean.

- ✓ يبدأ البرنامج في العمل وينظّف الجهاز ويشطفه.
- ✓ calc'n Clean يخفق.
- ✓ لمبة ليد لها تضيء.
- 17. انتزع صحن تجميع القطرات وخزان رواسب القهوة وأفرغهما.
- 18. نظّف صحن تجميع القطرات وخزان رواسب القهوة وأعد إدخالهما.
- ✓ انتهى البرنامج وأصبح الجهاز جاهزاً للتشغيل مرةً أخرى.

## 11 التغلب على الاختلالات

يمكنك أن تقوم بنفسك بإصلاح الأعطال البسيطة بجهازك. اقرأ معلومات التغلب على الأعطال قبل الاتصال بخدمة ما بعد البيع. حيث يجنبك ذلك أية تكاليف غير ضرورية.



### خطر الصعق الكهربائي!

- تنطوي أعمال الإصلاح غير السليمة فنيًا على أخطار.
- ◀ وحدهم أفراد الطاقم الفني المدربون من أجل ذلك يُسمح لهم بإجراء إصلاحات على الجهاز.
  - ◀ لا يُسمح إلا باستخدام قطع الغيار الأصلية لإصلاح الجهاز.
  - ◀ إذا كان كابل الكهرباء لهذا الجهاز متضررًا، يجب تغييره من قبل الجهة الصانعة أو مركز خدمة العملاء التابع لها أو من قبل فني مؤهل بشكل مماثل، وذلك لتجنب المخاطر.

العطل	السبب والتغلب على الأعطال
الجهاز لا يستجيب.	هناك خللٌ في الجهاز. 1. انزع القابس الكهربائي وانتظر 60 ثانية. 2. قم بقبس القابس الكهربائي.
الجهاز لا يُنتج قهوةً، بل ماءً	لم يتعرف الجهاز على وعاء الحبوب الفارغ. ◀ قم بتعبئة حبوب القهوة.
	حبوب القهوة زيتيةٌ للغاية ولا تسقط في ترس الطحن. ◀ اطرق على وعاء الحبوب برفق. ◀ غير نوع القهوة. ◀ لا تستخدم حبوبًا زيتية. ◀ نظّف وعاء الحبوب الفارغ باستخدام قطعة قماش مبللة.
	وحدة التخمير لم تُرگّب بصورةٍ صحيحة. ◀ أزل وحدة التخمير إلى الخلف حتى النهاية.
توجد تقلبات شديدة في جودة القهوة أو رغوة الحليب.	الجهاز يحتوي على ترسبات كلسية. ◀ أزل الترسبات الجيرية من الجهاز.
القهوة لا تنزل أو لا تكون إلا في شكل قطرات.	درجة الطحن مضبوطة على درجة ناعمة للغاية. ◀ اضبط درجة الطحن لتصبح أكثر خشونة. ← "ضبط درجة الطحن"، صفحة 43
لم تُبلغ كمية الملاء المضبوطة.	الجهاز به ترسبات كلسية شديدة. ◀ أزل الترسبات الجيرية من الجهاز.

العطل	السبب والتغلب على الأعطال
القهوة لا تنزل أو لا تكون إلا في شكل قطرات. لم يُبلَّغ كمية الملاء المضبوطة.	ثمة هواء في مرشح الماء. 1. اغمر مرشح الماء في الماء وفتحته إلى الأعلى ودعه حتى تتوقف الفقاعات الهوائية عن التسرب. 2. أعد إدراج المرشح في مكانه. الجهاز متسخ. ◀ نظّف وحدة التخثير. ◀ أزل الترسبات الكلسية من الجهاز ونظّفه.
	بقايا مادة إزالة الترسبات الكلسية تسد خزان الماء. 1. أخرج خزان الماء. 2. نظّف خزان الماء تنظيفًا جيدًا.
	شدة القهوة مضبوطة على درجة عالية للغاية. ◀ قلّل تركيز القهوة.
الحليب أو مشروبات مخفوق الحليب ساخنة للغاية. رغوة الحليب كبيرة المسام للغاية، وصوت ضوضاء الشفط مرتفع.	هناك كمية ضئيلة للغاية من الحليب في الكوب أو في الفنجان. 1. استخدم مزيدًا من الحليب. 2. غيّر مدة الترخية.
الحليب أو مشروبات مخفوق الحليب باردة للغاية.	هناك كمية كبيرة للغاية من الحليب في الكوب أو في الفنجان. 1. استخدم كمية أقل من الحليب. 2. غيّر مدة الترخية.
	الحليب في الكوب أو في الفنجان بارد للغاية. ◀ استخدم حليبًا فاترًا.
القهوة ليس بها كريمة.	نوع القهوة غير مثاليّ. ◀ استخدم نوع قهوة محتو على نسبة أعلى من حبوب القهوة روبوستا. ◀ استخدم حبوبًا ذات تحميص داكن أكثر.
	حبوب القهوة لم تعد طازجة التحميص. ◀ استخدم حبوب قهوة طازجة.
	درجة الطحن ليست متوافقة مع حبوب القهوة. ◀ اضبط درجة الطحن لتصبح أكثر نعومة. ◀ "ضبط درجة الطحن"، صفحة 43

العطل	السبب والتغلب على الأعطال
القهوة ذات مذاق لاذع للغاية.	درجة الطحن مضبوطة على درجة خشنة للغاية. <ul style="list-style-type: none"> <li>◀ اضبط درجة الطحن لتصبح أكثر نعومة.</li> <li>← "ضبط درجة الطحن", صفحة 43</li> </ul>
القهوة ذات مذاق مر للغاية.	نوع القهوة غير مثاليّ. <ul style="list-style-type: none"> <li>◀ استخدم نوع قهوة محتو على نسبة أعلى من حبوب القهوة روبوستا.</li> <li>◀ استخدم حبوبًا ذات تمهيص داكن أكثر.</li> </ul>
القهوة ذات مذاق مر للغاية.	درجة الطحن مضبوطة على درجة ناعمة للغاية. <ul style="list-style-type: none"> <li>◀ اضبط درجة الطحن لتصبح أكثر خشونة.</li> <li>← "ضبط درجة الطحن", صفحة 43</li> </ul>
يبدو مذاق القهوة محترقًا.	نوع القهوة غير مثاليّ. <ul style="list-style-type: none"> <li>◀ غير نوع القهوة.</li> </ul>
يبدو مذاق القهوة محترقًا.	درجة الطحن مضبوطة على درجة ناعمة للغاية. <ul style="list-style-type: none"> <li>◀ اضبط درجة الطحن لتصبح أكثر خشونة.</li> <li>← "ضبط درجة الطحن", صفحة 43</li> </ul>
يبدو مذاق القهوة محترقًا.	نوع القهوة غير مثاليّ. <ul style="list-style-type: none"> <li>◀ غير نوع القهوة.</li> </ul>
توجد تقلبات في جودة رغوة الحليب.	تتعلق جودة رغوة الحليب بنوع الحليب المستخدم أو المشروب النباتيّ. <ul style="list-style-type: none"> <li>◀ اجعل النتيجة مثالية من خلال اختيار نوع الحليب أو نوع المشروب النباتيّ.</li> </ul>
الجهاز لا ينتج رغوةً.	الجهاز به ترسبات كلسية شديدة. <ul style="list-style-type: none"> <li>◀ أزل الترسبات الجيرية من الجهاز.</li> </ul>
الجهاز لا ينتج مشروبًا.	صانع رغوة الحليب متسخ. <ul style="list-style-type: none"> <li>◀ نظّف صانع رغوة الحليب في غسالة الأطباق.</li> </ul>
الجهاز لا ينتج مشروبًا.	صانع رغوة الحليب لا يغطس داخل الحليب. <ol style="list-style-type: none"> <li>1. استخدم مزيدًا من الحليب.</li> <li>2. تحقّق مما إذا صانع رغوة الحليب يغطس في الحليب.</li> <li>3. أزع نظام الصب إلى الأسفل تمامًا.</li> </ol>
الجهاز لا ينتج مشروبًا.	ثمة هواء في مرشح الماء. <ol style="list-style-type: none"> <li>1. اغمر مرشح الماء في الماء وفتحته إلى الأعلى ودعه حتى تتوقف الفقاعات الهوائية عن التسرب.</li> <li>2. أعد إدراج المرشح في مكانه.</li> </ol> <ul style="list-style-type: none"> <li>◀ اضغط فلتر الماء في اتجاه مستقيم وبإحكام في وصلة الخزان.</li> </ul>

العطل	السبب والتغلب على الأعطال
الجهاز لا ينتج مشروبًا.	بقايا مادة إزالة الترسبات الكلسية تسد خزان الماء. 1. أخرج خزان الماء. 2. نظّف خزان الماء تنظيفًا جيدًا.
توجد قطرة ماء على الأرضية الداخلية للجهاز.	أزيل صحن تجميع القطرات مبكرًا جدًا. ◀ لا تقم بإخراج صحن تجميع القطرات إلا بعد مرور بضع ثوانٍ من عملية تحضير المشروب الأخيرة.
لا يمكن انتزاع وحدة التخمير.	القفل لا ينفّث ووحدة التخمير عالقة. ◀ أطفئ الجهاز وأعد تشغيله بعد 3 دقائق.
ترس الطحن لا يدور.	الجهاز ساخن للغاية. 1. افصل الجهاز عن الشبكة الكهربائية. 2. انتظر لمدة 1 ساعة، كي يبرد الجهاز.
ضوء ليد لسا يضيء بالرغم من امتلاء خزان الماء.	خزان الماء غير موجود أو مُركّب بطريقة خاطئة. ◀ ركب خزان الماء بطريقة صحيحة.
	توجد مياه غازية في خزان الماء. ◀ املاً خزان الماء بماء شرب نقيّ.
	العوّامة في خزان الماء عالقة. 1. أخرج خزان الماء. 2. نظّف خزان الماء تنظيفًا جيدًا.
	لم يتم شطف مرشح الماء الجديد وفقًا للتعليمات. 1. اشطف مرشح الماء حسب التعليمات. 2. شغّل مرشح الماء.
	ثمة هواء في مرشح الماء. 1. اغمر مرشح الماء في الماء وفتحته إلى الأعلى ودعه حتى تتوقف الفقاعات الهوائية عن التسرب. 2. أعد إدراج المرشح في مكانه.
	مرشح الماء قديم. ◀ ركب مرشح ماء جديدًا.
	الترسبات الجيرية في خزان الماء تسد النظام. 1. نظّف خزان الماء تنظيفًا جيدًا. 2. ابدأ برنامج الخدمة Calc'nClean.
تومض جميع مصابيح الليد.	تجاوز المشكلات في الإمداد بالجهد الكهربائيّ. ◀ لا تشغّل الجهاز إلا عند 220 - 240 فولت.

السبب والتغلب على الأعطال	العطل
الماء المُزال عنه العُسر ما تزالُ به كمياتٌ من الجير. 1. رُغّب مرشح ماءً جديداً. 2. اضبط درجة عسر الماء على الدرجة المناسبة.	مصباح ليد calc'n Clean يظهر كثيراً جداً.
مادة إزالة الرواسب خاطئة أو قليلة للغاية. ◀ لا تستخدم إلا أقرصاً مناسبة لإزالة الكلس.	الجهاز لا يستجيب للتحكم.
الجهاز في نمط العرض التوضيحيّ. 1. احتفظ بالزر ① مضغوطاً لمدة 5 ثوانٍ على الأقل، كي توقف تفعيل نمط العرض التوضيحيّ. 2. أخرج خزان الماء. 3. املاً خزان الماء بماءٍ نقيّ. 4. أعد تركيب خزان الماء مرةً أخرى.	مصابع الليد تضيء أو تومض.
الباب غير مغلق بطريقة سليمة. ◀ أحكم غلق الباب.	مصباح ليد لها يومض.
الجهاز ساخن للغاية. 1. افصل الجهاز عن الشبكة الكهربائية. 2. انتظر لمدة 1 ساعة، كي يبرد الجهاز.	مصباح ليد لها يضيء رغم فراغ صحن تجميع القطرات.
الجهاز مطفاً ولا يتعرف على التفريغ. 1. شغّل الجهاز وانتزع صحن تجميع القطرات. 2. أعد إدراج صحن تجميع القطرات في مكانه.	مصباح ليد لها يومض وكل مصابيح ليد المشروبات تومض.
خزان الماء غير موجود أو مُرغّب بطريقة خاطئة. ◀ رُغّب خزان الماء بطريقة صحيحة. دورة الأنابيب في الجهاز جافة. ◀ رُغّب خزان الماء بطريقة صحيحة. ◀ املاً خزان الماء بماءٍ شرب عذب بارد وخالٍ من حمض الكربونيك.	مصباح ليد لها يومض وكل مصابيح ليد المشروبات تومض.
ثمة هواء في مرشح الماء. 1. اغمر مرشح الماء في الماء وفتحته إلى الأعلى ودعه حتى تتوقف الفقاعات الهوائية عن التسرب. 2. أعد إدراج المرشح في مكانه.	مصابع الليد لها و لها و calc'n Clean تومض.
درجة حرارة البيئة المحيطة باردة للغاية. ◀ شغّل الجهاز في درجات الحرارة الأعلى من 5°C.	مصباحا الليد لها و لها و يومضان.
وحدة التخمير متسخة جداً أو لا يمكن انتزاعها. ◀ ابدأ تشغيل الجهاز من جديد. ◀ نظّف وحدة التخمير.	مصباحا الليد لها و لها و يومضان.

السبب والتغلب على الأعطال	العطل
<p>هناك خللٌ في الجهاز.            ◀ ابدأ تشغيل الجهاز من جديد.</p>	<p>مصاييح الليد <math>\bar{\theta}\bar{\theta}</math>            تومض.</p>
<p>قُطعت عملية إزالة الترسبات.            ◀ تصرّف كما هو مبين في فصل            ◀ "إعادة ضبط برنامج الخدمة"، صفحة 49.</p>	<p>calc'n Clean و <math>\bar{\theta}</math>            يضيئان.</p>

## 12.2 التخلص من الجهاز القديم

يمكن إعادة تدوير المواد الخام الثمينة من خلال التخلص من الجهاز بطريقة تحافظ على البيئة.

1. انزع القابس الكهربائي من كابل الكهرباء.
2. اقطع كابل الكهرباء.
3. تخلّص من الجهاز بطريقة لا تضر بالبيئة.

يمكنك الحصول على المعلومات الخاصة بأحدث سبل التخلص من المخلفات لدى تاجرِك المتخصص أو لدى إدارة البلدية أو المدينة التي تتبع لها.

هذا الجهاز مطابق للمواصفة الأوربية 2012/19/المجموعة الاقتصادية الأوربية الخاصة بالأجهزة



الكهربائية والإلكترونية القديمة (waste electrical and electronic equipment - WEEE).

وهذه المواصفة تحدد الإطار العام لقواعد تسري في جميع دول الاتحاد الأوربي بخصوص استعادة الأجهزة القديمة وإعادة استغلالها.

## 13 خدمة العملاء

تحصل على قطع الغيار الأصلية المهمة للوظيفة وفقًا للائحة التصميم البيئي ذات الصلة لدى خدمة العملاء الخاصة بنا لمدة 7 سنوات على الأقل بدءًا من تسويق جهازك داخل المنطقة الاقتصادية الأوربية.

## 12 النقل والتخزين والتخلص

### 12.1 تفعيل الحماية من الصقيع

احمِ جهازك من تأثير الصقيع عند النقل والتخزين.

#### تنبيه!

بقايا السوائل داخل الجهاز يمكن أن تضر بالجهاز عند النقل أو التخزين.

- ◀ أفرغ نظام التصريف قبل النقل أو التخزين.

#### المتطلبات

- يصبغ الجهاز جاهزًا للتشغيل.
  - خزان الماء ممتلئ.
1. ضع وعاءً كبيرًا أسفل نظام الصب وأزح صانع رغوة الحليب إلى الأسفل تمامًا.
  2. احتفظ بالزر Milk مضغوطًا لمدة 5 ثوانٍ على الأقل.
- ✓ مصباح الليد للزر يومض ويسخن الجهاز.
3. عندما يتصاعد البخار من صانع رغوة الحليب، اخلع خزان الماء.
  4. اترك الجهاز يطرد البخار وانتظر، حتى يومض مصباح ليد لسأ وتومض كل مصابيح ليد المشروبات.
  5. أو وقف تشغيل الجهاز باستخدام (⏻).
  6. أفرغ خزان الماء وضحن تجميع القطرات ونظف الجهاز جيدًا.
  7. افصل الجهاز عن الشبكة الكهربائية. يمكنك نقل الجهاز الآن أو تخزينه.

**ملاحظة:** وحدة التخمر مؤمنة الآن ولا يمكنك انتزاعها.

الصلة تجدها في الصفحات الأربعة الأخيرة من هذا المستند. علاوةً على ذلك تجد شروط الضمان أيضاً على موقع الإنترنت المذكور هناك. وفي كل الأحوال يلزم تقديم وثيقة الشراء عند المطالبة بحقوق الضمان. نحفظ بحقنا في إجراء أية تعديلات.

يمكن الحصول على قطع غيار أصلية ذات صلة بالوظيفة وفقاً لتوجيهات التصميم الإيكولوجي ذات الصلة من خدمة العملاء لمدة 7 سنوات على الأقل من تاريخ استلام العميل للسلعة أو تاريخ تفعيل الضمان للسلع التي تحتاج إلى تركيب أو تشغيل<sup>1</sup>

**ملاحظة:** تكون الاستعانة بخدمة العملاء مجانية في إطار اشتراطات ضمان الجهة الصانعة.

سوف تحصل على معلومات مفصلة حول فترة الضمان وشروطه في بلدك لدى خدمة العملاء الخاصة بنا أو لدى التاجر الذي تتعامل معه أو على موقعنا الإلكتروني.

عندما تتواصل مع خدمة العملاء، سوف تكون بحاجة إلى رقم المنتج (E-Nr.) ورقم الصنع (FD-Nr.) الخاصين بجهازك. تجد بيانات الاتصال بخدمة العملاء في فهرس خدمة العملاء في نهاية الدليل أو على موقعنا الإلكتروني.

### 13.1 رقم المنتج (E-Nr.) ورقم الصنع (FD)

تجد رقم المنتج (E-Nr.) ورقم الصنع (FD) على لوح الصنع للجهاز. كي تجد بيانات جهازك ورقم هاتف خدمة العملاء مجدداً بسرعة، يمكنك تدوين البيانات.

### 13.2 اشتراطات الضمان

يتم تحديد شروط الضمان لهذا الجهاز من قبل ممثلنا في الدولة التي يتم فيها بيع الجهاز. يمكنك الحصول على تفاصيل هذه الشروط من قبل الموزع الذي اشتريته منه الجهاز أو من قبل ممثلنا في الدولة مباشرة. تجد اشتراطات الضمان لدولة ألمانيا في نهاية الجزء الألماني. والعناوين ذات

## 14 البيانات التقنية

الجهد الكهربائي	-220 ~ V 240
التردد	Hz 60 / 50
قيمة التوصيل	1300 واط
قدرة الضخ القصوى، الثابتة	bar 15
سعة الملء القصوى، خزان الماء (دون مرشح)	l 1,3
سعة الملء القصوى، وعاء الحبوب	g 250≈
طول سلك الطاقة	cm 100
ارتفاع الجهاز	cm 38,3
عرض الجهاز	cm 25,1
عمق الجهاز	cm 43,3
الوزن، فارغاً	kg 8-9≈
نوع ترس الطحن	خزف/صلب

## Service world-wide

### Central Service Contacts

**AE** United Arab Emirates, الإمارات العربية المتحدة

BSH Home Appliances FZE  
Round About 13, Plot Nr MO-0532A  
Jebel Ali Free Zone - Dubai  
Tel.: +971 4 881 4401\*  
mailto:service.uae@bshg.com  
www.bosch-home.com/ae  
\*Sun-Thu 8am to 5pm (exclude public holidays)

**AU** Australia

BSH Home Appliances Pty. Ltd.  
Gate 1, 1555 Centre Road  
Clayton, Victoria 3168  
Tel.: +61 1300 369 744\*  
mailto:customersupport.au@bshg.com  
www.bosch-home.com.au  
\*Mon-Fri 24 hours

**BH** Bahrain, مملكة البحرين

Khalifaat Company WLL  
Bldg 898, Road 533  
Tashan 405 Manama  
Tel.: +973 1740 0553\*  
mailto:service@khalifaat.com  
\*Sat-Thu 7am to 5pm (exclude public holidays)

**GB** Great Britain

BSH Home Appliances Ltd.  
Grand Union House, Old Wolverton Road,  
Wolverton  
Milton Keynes MK12 5PT  
To arrange an engineer visit, to order  
spare parts and accessories or for  
product advice please visit www.bosch-  
home.co.uk Or call Tel.: +44 344 892  
8979\*  
\*Calls are charged at the basic rate,  
please check with your telephone service  
provider for exact charges.

**IE** Republic of Ireland

BSH Home Appliances Ltd.  
M50 Business Park, Ballymount Road Up-  
per, Walkinstown  
Dublin 12  
To arrange an engineer visit, to order  
spare parts and accessories or for  
product advice please call Tel.: +353  
1450 2655\*  
www.bosch-home.ie  
\*Calls are charged at the basic rate,  
please check with your telephone service  
provider for exact charges

**IQ** Irak جمهورية العراق

HOME STAR  
HOME STAR for general Trading Import  
and Export Ltd.  
Koya Main Street, near by Ibrahim Gardy  
Mosqu  
Erbil  
Tel.: +964 750 491 66 80  
mailto:bosch\_service\_iraq@hotmail.com

جمهورية العراق

DAL COMPANY  
DAL Company for General Traing Ltd.  
Empire Bussiness Tower Floor 12-1  
Erbil  
Tel.: +964 750 739 7073  
mailto:halmatidres@gmail.com  
www.dal-company.com

جمهورية العراق

DIORA  
Diora Genel ticaret ithalat ve İhracat Ltd.  
Şirketi  
Ibrahim Halil Str. 31, Zaho  
Duhok  
mailto:dinchanm@gmail.com

جمهورية العراق

KONAS  
Konas for General Trading Ltd.  
Justice tower, Floor 6, Office no: 5-6  
Erbil 44001  
Tel.: +964 750 947 37 19  
mailto:yasin-kameran@konasco.com  
www.konasco.com

**JO** Jordan, الأردن

Diab Qawamsi & Sons Co.  
Khaled Ben Al-Waleed Street, Jabal Al  
Hussein (11121), P.O. Box 212292  
Amman  
Tel.: +962 6 465 8505, -2650  
mailto:boschjo@yahoo.com

Jordan, الأردن

Tahboub Brothers For International Sup-  
plies Co.  
16 Salim Bin Al Hareth Street  
Amman, 11844  
Tel.: +962 6 586 1555  
Fax: +962 6 552 8925  
mailto:service@tahboub.org  
mailto:crm@tahboub.org  
www.tahboub.org

**LB** Lebanon, لبنان

Teheh, Hana & Co.  
Boulevard Dora 4043 Beyrouth, P.O. Box  
90449  
Jdeideh 1202 2040  
Tel.: +961 1 255 211  
mailto:Info@Teheh-Hana.com

**MT** Malta, Repubblika ta' Malta

Oxford House Ltd.  
Triq L-Imdina, Zone 2, Central Business  
District  
Birkirkara CBD 2010  
Tel.: +356 25 464 000  
mailto:info@oxfordhouse.com.mt  
mailto:service@oxfordhouse.com.mt  
www.oxfordhouse.com.mt

**NZ** New Zealand

BSH Home Appliances Ltd.  
Level 3, Air NZ Building, Smales Farm  
Business Park, 74 Taharoto Road, Taka-  
puna  
Auckland 0622  
Toll free: 0800 245 700\*  
mailto:aftersales.nz@bshg.com  
www.bosch-home.co.nz  
\*Mon-Fri 8.30am to 5pm (exclude public  
holidays)

**SA** Kingdom Saudi Arabia, المملكة العربية السعودية

Abdul Latif Jameel Electronics and Aircon-  
ditioning Co. Ltd.  
BOSCH Service centre, Kilo 5 Old Makkah  
Road (Next to Toyota), Jamiah Dist., P.O.  
Box 7997  
Jeddah 21472  
Tel.: +966 920 005 468\*  
mailto:ALJEC8@ALJ.COM  
www.aljelectronics.com.sa  
\*Sat-Thu 8am to 6pm (exclude public hol-  
idays)

**SG** Singapore, 新加坡

BSH Home Appliances Pte. Ltd.  
38C Jalan Pemimpin, #01-01  
Singapore 577180  
Tel.: +65 6751 5000\*  
mailto:bshsgp.service@bshg.com  
www.bosch-home.com.sg  
\*Mon-Fri 9am to 6pm, Sat: 9am to 1pm  
(exclude public holidays)

**ZA** South Africa

BSH Home Appliances (Pty) Ltd.  
96 Fifteenth Road, Randjesburg  
1685 Midrand - Johannesburg  
Tel.: +27 86 002 6724  
mailto:bsh@iopen.co.za  
mailto:appliance-service@bshg.com  
www.bosch-home.com/za





## Thank you for buying a Bosch Home Appliance!

Register your new device on MyBosch now and profit directly from:

- **Expert tips & tricks for your appliance**
- **Warranty extension options**
- **Discounts for accessories & spare-parts**
- **Digital manual and all appliance data at hand**
- **Easy access to Bosch Home Appliances Service**

Free and easy registration – also on mobile phones:

**[www.bosch-home.com/welcome](http://www.bosch-home.com/welcome)**



## Looking for help? You'll find it here.

Expert advice for your Bosch home appliances, help with problems or a repair from Bosch experts.

Find out everything about the many ways Bosch can support you:

**[www.bosch-home.com/service](http://www.bosch-home.com/service)**

Contact data of all countries are listed in the attached service directory.

### **BSH Hausgeräte GmbH**

Carl-Wery-Straße 34  
81739 München, GERMANY  
[www.bosch-home.com](http://www.bosch-home.com)

A Bosch Company



**8001320711** (041010)

en, ar

Valid within Great Britain:  
Imported to Great Britain by  
BSH Home Appliances Ltd.  
Grand Union House  
Old Wolverton Road  
Wolverton, Milton Keynes  
MK12 5PT  
United Kingdom