



BOSCH



Register your
new device on
MyBosch now and
get free benefits:
[bosch-home.com/
welcome](https://www.bosch-home.com/welcome)

Universal kitchen machine

MUM5X....

[sl]	Navodila za uporabo	Univerzalni kuhinjski robot	9
[hr]	Korisnički priručnik	Kuhinjski robot	19
[sr]	Uputstvo za upotrebu	Univerzalna kuhinjska mašina	29
[mk]	Прирачник	Кујнски робот	39
[sq]	Manuali i përdoruesit	Robot kuzhine	50



<https://digitalguide.bsh-group.com?mat-no=8001179243>



- [sl]** Skenirajte kodo QR ali obiščite spletno stran, da odprete podrobnejša navodila za uporabo. Tam boste našli dodatne informacije o aparatu ali priboru.
-
- [hr]** Skenirajte QR kod ili posjetite internetsku stranicu kako biste vidjeli dodatne napomene o uporabi. Tamo možete pronaći dodatne informacije o svojem uređaju ili priboru.
-
- [sr]** Da biste otvorili dodatne napomene za upotrebu, skenirajte QR kôd ili posetite veb-stranicu. Tamo ćete pronaći dodatne informacije o vašem uređaju ili priboru.
-
- [mk]** Скенирајте го QR-кодот или посетете ја веб-страницата за да ги отворите дополнителните напомени за користење. Таму ќе најдете дополнителни информации за Вашиот уред или додатоките.
-
- [sq]** Skanoni kodin QR ose vizitoni faqen e internetit, për të hapur udhëzime të zgjedhuara për përdorimin. Aty do të gjeni informacione shtesë për pajisjen tuaj ose për aksesorët.

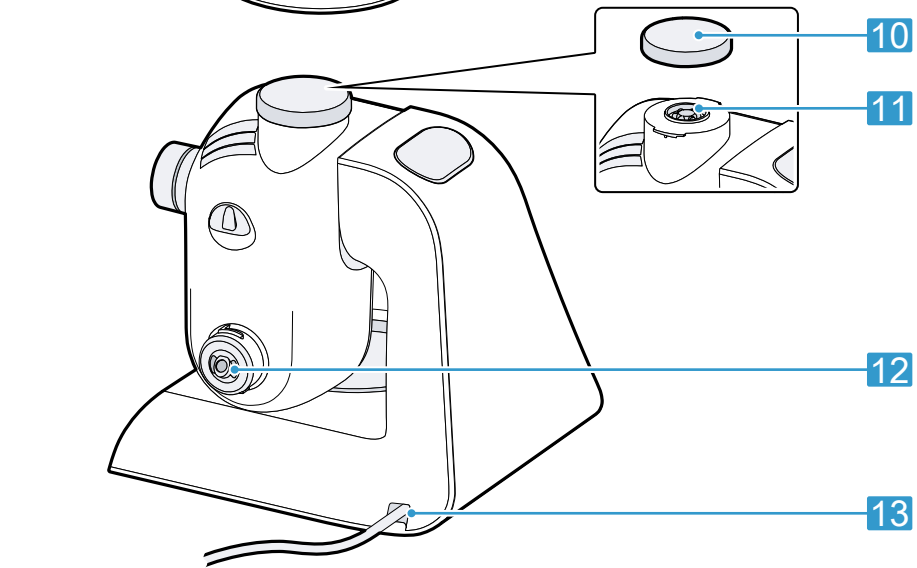
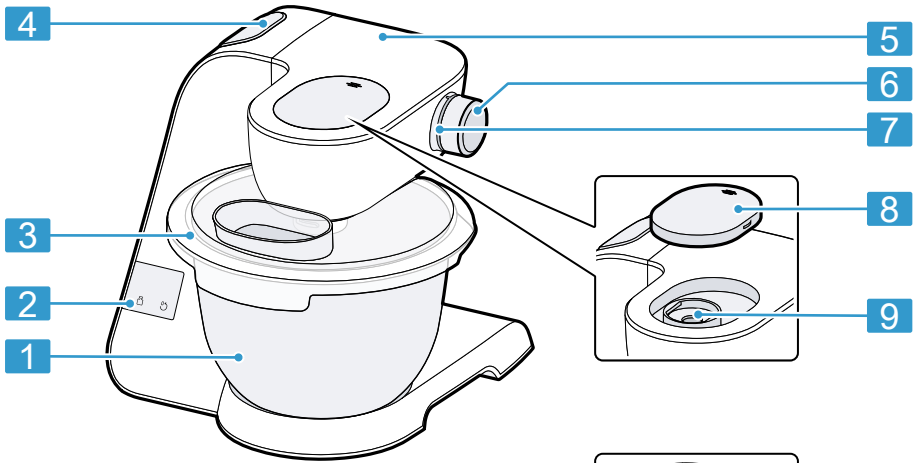

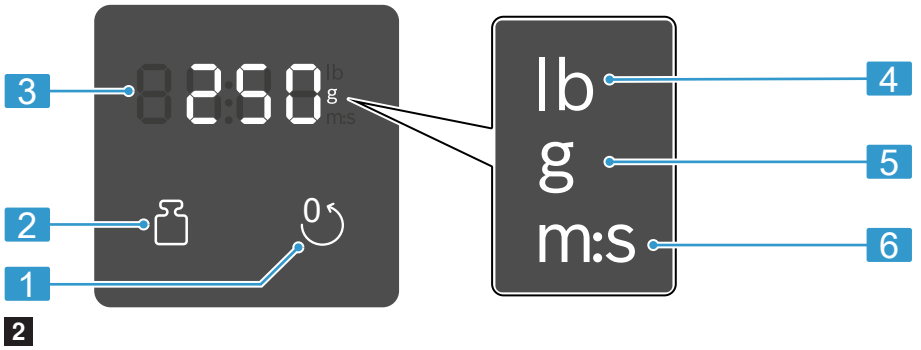

	1-7	1	3-7	5-7	5-7
	1-5		3-5	M	5-7
	1-5		7	M	
	1-3		3-5	3-7	

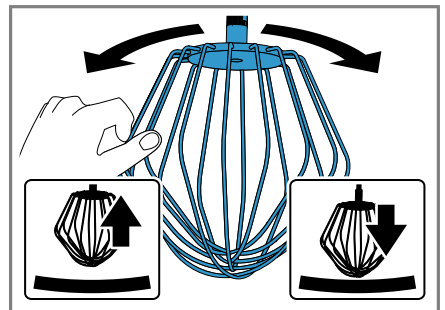
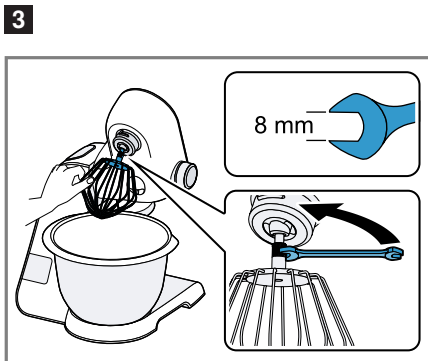

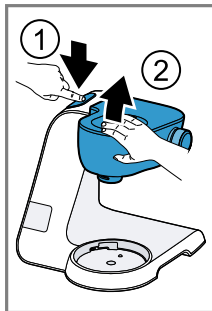

6

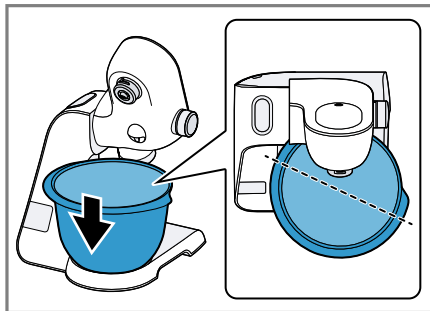
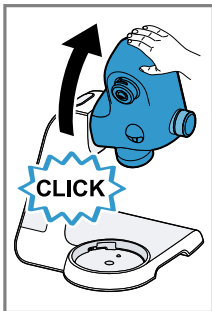

7

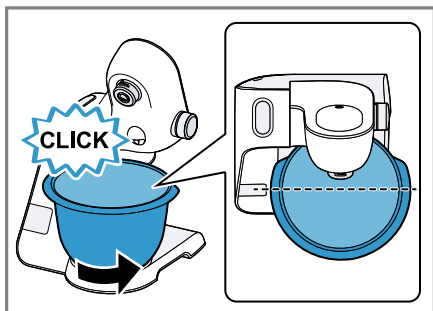

8

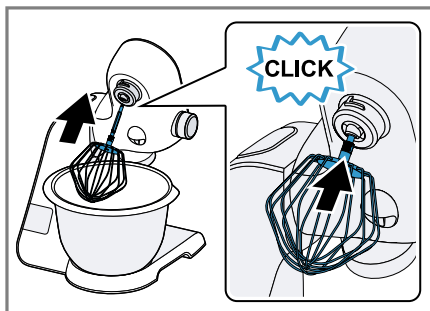

9

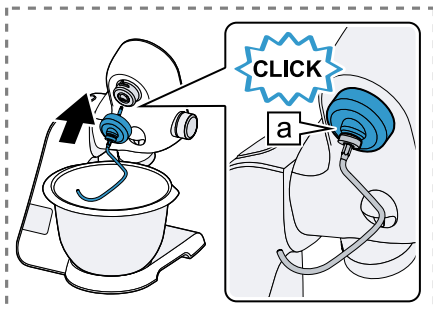

10

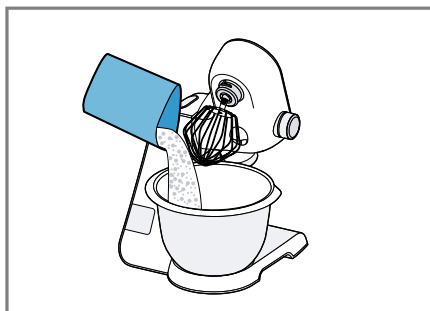

11

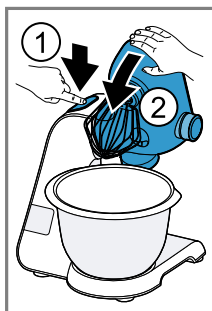

12

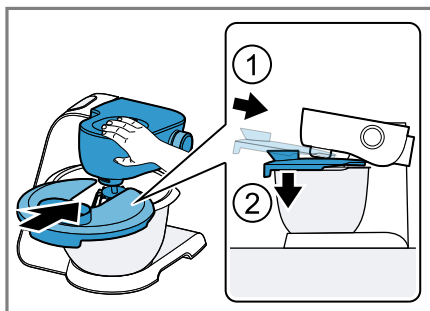

13



14

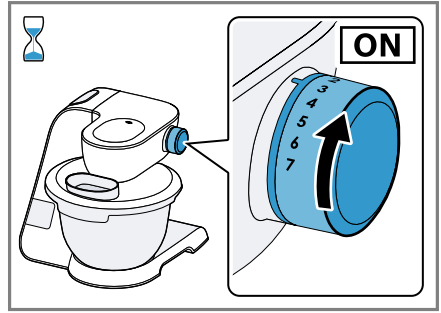

15

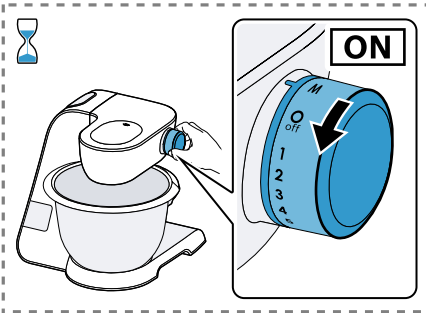

16



17

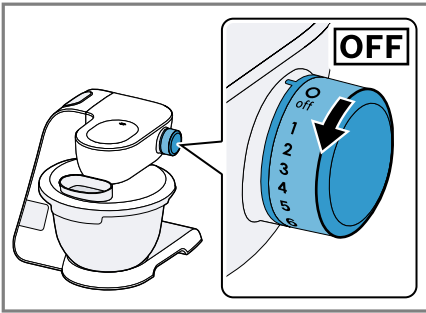

18



19

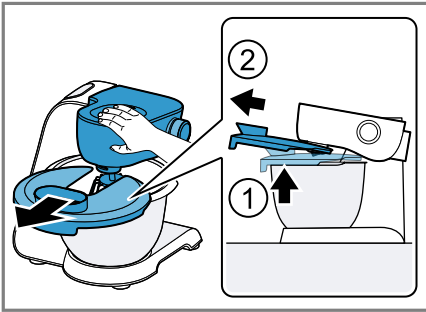

20



21

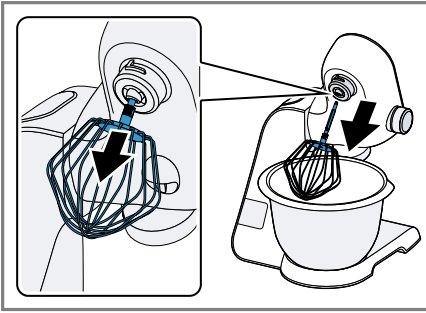

22

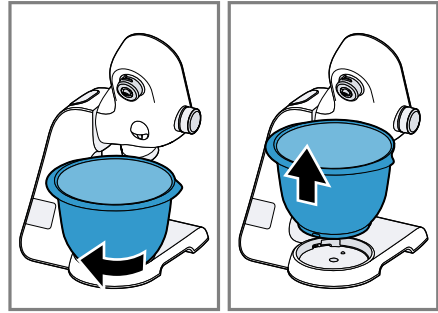

23

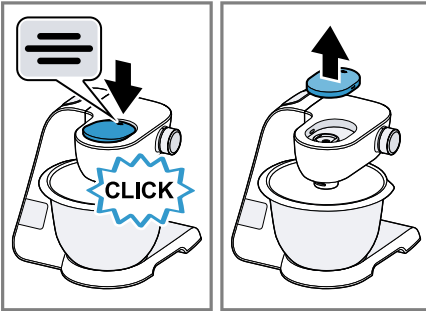

24

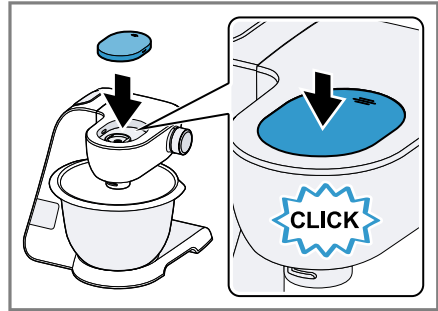

25

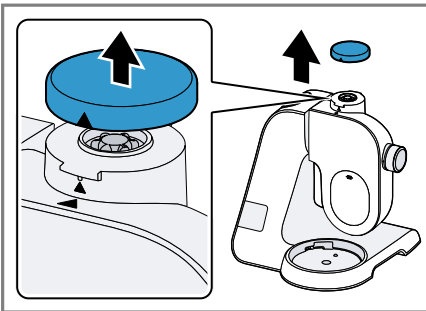

26

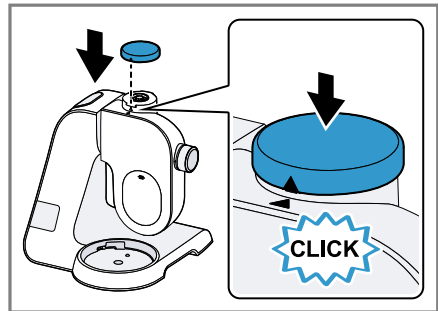

27

	✓	✗	✗	✗	✗
	✓	✓	✓	✓	✓
	✓	✓	✓	✓	✓

28

			MIN-MAX	1-7 / M	00:00
	 4-8°C		100-600 ml	7	1-6 min
	 21-25°C		1-8 x	7	4-6 min
			Σ 550-2700 g	1 ----- 5	30 s ----- 4-6 min
			Σ 350-550 g	1 ----- 3	30 s ----- 3-6 min
			Σ 560-1100 g	1 ----- 3	30 s ----- 5-6 min
			 350-1000 g	1 ----- 3	30 s ----- 6-7 min
			 350-1000 g	1 ----- 3	30 s ----- 4-5 min

29



Varnost

- Skrbno preberite ta navodila.
- Če uporabljate priloženi ali opcijski pribor, upoštevajte tudi dodatna navodila.
- Navodila za uporabo in informacije o izdelku shranite za kasnejšo uporabo ali za novega lastnika.
- Če opazite poškodbo zaradi transporta, aparata ne priključite.

Aparat uporabljajte samo:

- z originalnimi deli in priborom.
- za mešanje, gnetenje in stepanje živil.
- za dodatne načine uporabe, ki so opisane v navodilih priloženegega ali dodatnega pribora.
- za običajne količine in čas predelave v gospodinjstvu.
- pod nadzorom.
- v domačem gospodinjstvu in v zaprtih prostorih domačega okolja pri sobni temperaturi.
- do najvišje nadmorske višine 2000 m.

Aparat izključite iz elektrike, kadar:

- aparata ne uporabljate.
- aparata nimate pod nadzorom.
- sestavljate aparat.
- razstavljate aparat.
- čistite aparat.
- se približujete vrtečim se delom.
- menjate orodje.
- naletite na napako.

Ta aparat lahko osebe z zmanjšanimi fizičnimi, senzoričnimi ali duševnimi sposobnostmi ali osebe, ki nimajo izkušenj in/ali znanja, uporabljajo le, ko so pod nadzorom ali če so bile poučene o varni uporabi aparata in so razumele nevarnosti, ki izhajajo iz uporabe aparata.

Otroci se ne smejo igrati z aparatom.

Otroci ne smejo izvajati čiščenja in uporabniškega vzdrževanja aparata.

Otroci ne smejo uporabljati aparata. Otrok ne pustite v bližino aparata in priključnih kablov.

- ▶ Nikoli ne uporabljajte poškodovanega aparata.
- ▶ Nikoli ne uporabljajte aparata s počeno ali zlomljeno površino.
- ▶ Nikoli ne vlecite za priključni kabel, da izkločite aparat iz električnega omrežja. Vedno vlecite za vtič omrežnega priključnega kabla.
- ▶ Če je aparat ali omrežni priključni kabel v okvari, takoj izvlecite vtič omrežnega priključnega kabla iz vtičnice ali izklopite varovalko v omarici z varovalkami.
- ▶ Pokličite pooblaščen servis. → *Stran 18*
- ▶ Pri priključitvi in uporabi aparata obvezno upoštevajte podatke na tipski ploščici.
- ▶ Popravila aparata sme izvajati samo izšolano strokovno osebje.
- ▶ Za popravilo aparata je dovoljeno uporabljati samo originalne nadomestne dele.
- ▶ Če se omrežni priključni vodnik aparata poškoduje, ga mora zamenjati proizvajalec ali njegova servisna služba ali podobna kvalificirana oseba, da se izognete nevarnostim.
- ▶ Aparata ali omrežnega priključnega vodnika nikoli ne potopite v vodo ali dajte v pomivalni stroj.
- ▶ Aparat uporabljajte samo v zaprtih prostorih.
- ▶ Aparata nikoli ne izpostavljajte visokim temperaturam in vlagi.
- ▶ Za čiščenje aparata ne uporabljajte parnega čistilnika ali visokotlačnega čistilnika.
- ▶ Omrežni priključni kabel nikoli ne sme priti v stik z vročimi deli stroja ali viri toplote.
- ▶ Omrežni priključni kabel nikoli ne sme priti v stik z ostrimi konicami ali robovi.
- ▶ Omrežnega priključnega kabla nikoli ne prepogibajte, stiskajte ali spreminjajte.
- ▶ Aparata ne odlagajte na vroče površine ali v njihovo bližino.
- ▶ Z rokami, lasmi, oblačili in drugimi predmeti se ne približujte vrtečim se delom.
- ▶ Nastavke in pribor nameščajte in snemajte samo pri mirovanju pogona in kadar aparat ni priklopljen na električno omrežje.
- ▶ Pred zamenjavo nastavka ali čiščenjem izklopite aparat in ga izkločite iz električnega omrežja.

- ▶ Nastavke uporabljajte samo z vstavljenimi posodo, nameščenim pokrovom in nameščenimi zaščitnimi pokrovi.
- ▶ Vrtljive roke nikoli ne odprite med obdelavo.
- ▶ Dele, ki so napokani ali drugače poškodovani ali nepravilno pritrjeni, zamenjajte z originalnimi nadomestnimi deli.
- ▶ Pri spuščanju vrtljive roke ne segajte v posodo za mešanje.
- ▶ Poskrbite, da otroci ne bodo prišli v stik z embalažnim materialom.
- ▶ Ne dovolite otrokom, da se igrajo z embalažnim materialom.
- ▶ Poskrbite, da otroci ne bodo prišli v stik z majhnimi deli.
- ▶ Ne dovolite otrokom, da se igrajo z majhnimi deli.
- ▶ Upoštevajte navodila za čiščenje.
- ▶ Površine, ki prihajajo v stik z živili, očistite pred vsako uporabo.

Preprečevanje materialne škode

- ▶ Nikoli ne uporabljajte različnih pogonov hkrati.
- ▶ Aparata nikoli ne uporabljajte dlje, kot je to potrebno.
- ▶ Aparata nikoli ne uporabljajte v prostem teku.
- ▶ Nikoli ne uporabljajte originalnih delov in pribora za druge aparate.
- ▶ Ne presegajte največjih količin obdelave.
- ▶ Pred uporabo preverite morebitno prisotnost tujkov v posodi in jih po potrebi odstranite.
- ▶ Aparata ne postavite na vibrirajoče ali premikajoče se površine.

Spoznavanje

Pregled



Ko razpakirate vse dele, jih preverite, če so se ob transportu poškodovali. Preverite tudi popolnost obsega dobave.

→ Sl. **1**

1	Posoda za mešanje iz nerjavečega jekla
2	Upravljalno polje
3	Pokrov z integrirano odprtino za dodajanje sestavin

4	Tipka za sprostitvev za vrtljivo roko
5	Vrtljiva roka
6	Vrtljivo stikalo
7	Svetlobni obroč
8	Zaščitni pokrov za pogon 2
9	Pogon 2
10	Zaščitni pokrov za pogon 3
11	Pogon 3
12	Glavni pogon
13	Shranjevanje kabla
14	Gnetilni kavelj
15	Metlica za stepanje Profi
16	Metlica za mešanje Profi Flexi
17	Torba za shranjevanje

Simboli

Simbol	Opis
	Oznaka na zaščitnem pokrovu za pogon 2
	Oznaka za nameščanje na zaščitnem pokrovu za pogon 3
	Oznaka položaja na pogonu 3

Vrtljivo stikalo

Simbol	Opis
O/off	Ustavitev obdelave
1	Nizka hitrost
7	Najvišja hitrost
M	Takojšnji preklap: najvišja hitrost, dokler je vrtljivo stikalo v tem položaju

Nasvet: Hitrost lahko med obdelavo kadar koli spremenite ali prekinete obdelavo.

Svetlobni obroč

Stanje	Opis
sveti	Aparat deluje brezhibno.
utripa	<ul style="list-style-type: none"> ▪ Aktiviran je varnostni sistem. ▪ Obstaja napaka aparata.
ne sveti	<ul style="list-style-type: none"> ▪ Aparat nima električnega napajanja. ▪ Obstaja napaka aparata.



Nasvet: Dodatne informacije najdete tukaj:
 → "Varnostni sistemi", Stran 13
 → "Odpravljanje motenj", Stran 16

Upravljalno polje

→ Sl. 2

1	Tipka za ponastavitev
2	Tipka tehtnice
3	Prikazovalnik
4	Simbol teže v funtih
5	Simbol teže v gramih
6	Simbol časa v minutah in sekundah

Funkcijske tipke

Simbol	Funkcija
	Vklop in izklop tehtnice.
	<ul style="list-style-type: none"> ▪ Ponastavitev tehtnice. ▪ Ponastavitev programske ure.

Opomba: Tipke upravljajte s prsti in brez kuhinjskih rokavic. Tipk ne morete upravljati s predmeti, npr. s kuhalnico.

Prikazovalnik

Prikazovalnik kaže vrednosti in sporočila glede stanja delovanja.

Opomba: Če se v določenem času ne izvede noben ukaz, se prikazovalnik samodejno izklopi. Prikazovalnik ponovno aktivirate tako, da pritisnete neko tipko ali zaženet obdelavo.

Vrtljiva roka, pogoni in priporočila za hitrosti

Če pritisnete tipko za sprostitev, je mogoče vrtljivo roko premakniti v zeleni položaj.

Vrtljiva roka mora biti zaskočena v vsakem delovnem položaju.

Upoštevajte priporočila za hitrost v preglednici.

→ Sl. 3

Opomba: Vrtljiva roka je opremljena s funkcijo EasyArm Lift. Ta funkcija podpira premikanje vrtljive roke navzgor.

Priključki

Gnetilni kavelj je opremljen s snemljivim zaščitnim pokrovčkom za zaščito pogona pred umazanijo.

Nastavek	Uporaba
	Priključek za gnetenje <ul style="list-style-type: none"> ▪ Gnetenje testa, npr. kvašenega testa, testa za kruh, testa za pico, testa za testenine, testa za pecivo. ▪ Umešanje sestavin v testo, npr. semen.
	Metlica za mešanje Profi Flexi <ul style="list-style-type: none"> ▪ Mešanje testa, npr. testa za pecivo, sadne torte. ▪ Umešanje sestavin v testo, npr. rozin, čokoladnih lističev.

Nastavek	Uporaba
	<p>Metlica za stepanje Profi</p> <ul style="list-style-type: none"> ■ Stepanje snega iz beljaka ali smetane (vsebnost maščobe najmanj 30 %). ■ Mešanje rahlega testa, npr. biskvitnega testa.

Fina nastavek metlice za stepanje Profi

S fino nastavitvijo popravite razmak med posodo za mešanje in metlico za stepanje Profi.

Opomba: Metlica za stepanje Profi je tovarniško nastavljena tako, da se sestavine čim boljše zmešajo.

Popravek tovarniških nastavitvev

- ▶ Nikoli ne uporabljajte nastavka, ki se dotika posode za mešanje.

Zahteve

- Vtič električnega priključnega kabla ni vključen.
 - Vrtljiva roka je odprta.
 - Metlica za stepanje Profi je vstavljena.
 - Posoda za mešanje je vstavljena.
1. Z roko držite metlico za stepanje na spodnjem delu in protimatico sprostite z viličastim ključem v smeri urnega kazalca.
→ Sl. **4**
 2. Za spremembo nastavitve orodje obrnite v zeleno smer.
→ Sl. **5**

Optimalna nastavitvev	razdalja do posode pribl. 3 mm
-----------------------	--------------------------------

obrnite v smeri urnega kazalca	Dvig orodja
--------------------------------	-------------

obrnite v nasprotni smeri urnega kazalca	Spuščanje orodja
--	------------------

3. Pritisnite tipko za sprostitvev in vrtljivo roko pritiskajte navzdol, dokler se ne zaskoči.
4. Preverite nastavitvev.

5. Pritisnite tipko za sprostitvev in vrtljivo roko dvigujte, dokler se ne zaskoči.
6. Z roko držite metlico za stepanje na spodnjem delu in protimatico privijte z viličastim ključem v nasprotni smeri urnega kazalca.

Parkirni položaj

Po izklopu se pogoni še nekaj sekund premikajo, dokler ni dosežen pravilen parkirni položaj.

Opomba: Vrtljivo roko je mogoče z vstavljenim nastavkom odpreti ali zapreti samo, če je pogon v pravilnem parkirnem položaju.

Nasvet: Napačen parkirni položaj lahko preprosto popravite sami.

→ "Odpravljanje motenj", Stran 16

Varnostni sistemi

Vklopna zaščita

Vklopna zaščita preprečuje, da bi se vaš aparat nehote vklopil.

Aparat je mogoče vklopiti in upravljati samo, če je vrtljiva roka pravilno zaskočena v delovnem položaju.

Pri nekaterih modelih:

Aparat je mogoče vključiti in uporabljati samo, ko je izpolnjen eden izmed naslednjih pogojev:

- Vrtljiva roka je zaskočena v vodoravnem položaju in posoda ali ledomat je vstavljen(-a).
- Vrtljiva roka je zaskočena v navpičnem položaju, zaščitni pokrov pogona ali sestavljen pribor pa je pravilno pritrjen.

Zaščita proti nehotenemu vklopu

Zaščita proti nehotenemu vklopu preprečuje, da bi se vaš aparat po izpadu elektrike sam zagnal.

Aparat je po izpadu elektrike ponovno vklopljen. Obdelavo je mogoče ponovno zagnati šele, ko se vrtljivo stikalo postavi v položaj **O/off**.

Zaščita pred preobremenitvijo

Zaščita pred preobremenitvijo preprečuje, da bi se motor in drugi sestavni deli poškodovali zaradi preobremenitve.

Uporaba

Namestitev aparata

1. Aparat postavite na stabilno, ravno, čisto in gladko delovno površino.
2. Omrežni kabel nastavite na želeno dolžino.
 - Izvlecite omrežni kabel do zelene dolžine in ga počasi spustite.
 - Če želite kabel ponovno naviti, kratko povlecite za kabel in ga pustite, da se navije.

Opomba: Kabla ne potiskajte ročno v navijalo za kabel. Če se kabel zatakne, ga popolnoma izvlecite in pustite, da se znova avtomatsko navije.

3. Omrežnega vtiča ne vtaknite v vtičnico.

Priprava aparata

1. Pritisnite tipko za sprostitve in vrtljivo roko dvigujte, dokler se ne zaskoči.
→ Sl. **6**
2. Vstavite posodo za mešanje v osnovni aparat.
→ Sl. **7**
Pri tem bodite pozorni na vdolbine na osnovnem aparatu.
3. Posodo za mešanje vrtite v nasprotni smeri urnega kazalca, dokler se ne zaskoči.
→ Sl. **8**
4. Vstavite nastavek v glavni pogon, dokler se ne zaskoči.
→ Sl. **9**
5. Za vstavljanje gnetilnega kavlja:
 - Gnetilni kavelj z nameščenim zaščitnim pokrovčkom vstavite v glavni pogon.
 - Zavrtite zaščitni pokrovček, dokler gnetilni kavelj ni v celoti zaskočen.→ Sl. **10**
Zaščitni pokrov [a] mora pokriti glavni pogon v celoti.
6. Sestavine dodajte v posodo za mešanje.
→ Sl. **11**

7. Pritisnite tipko za sprostitve in vrtljivo roko pritisnite nekoliko navzdol.

→ Sl. **12**

Vrtljiva roka naj bo rahlo odprta.

8. Pokrov spredaj nekoliko privzdignite, ga v celoti potisnite na posodo za mešanje in spustite.

→ Sl. **13**

9. Vrtljivo roko pritiskajte navzdol, dokler se ne zaskoči.

→ Sl. **14**

Obdelava sestavin z nastavki

1. Vtaknite omrežni vtič v vtičnico.
 2. Vrtljivo stikalo obrnite na želeno hitrost.
→ Sl. **15**
 3. Če želite sestavine kratek čas obdelati pri visoki hitrosti, vrtljivo stikalo zasučite na **M** in držite želeni čas trajanja obdelave.
→ Sl. **16**
 4. Če želite med obdelavo skozi polnilno odprtino dodajte dodatne sestavine.
→ Sl. **17**
 5. Če želite dodati večje količine sestavin:
 - Obrnite vrtljivo stikalo na **O/off** in počakajte, da se aparat ustavi.
 - Vrtljivo roko rahlo privzdignite in izvlecite pokrov.
 - Sestavine dodajte v posodo za mešanje.
 - Namestite pokrov in vrtljivo roko pritiskajte navzdol, dokler se ne zaskoči.
 6. Sestavine obdelujte tako dolgo, da dosežete zelen rezultat.
 7. Vrtljivo stikalo obrnite na **O/off**.
→ Sl. **18**
Počakajte, da se aparat zaustavi.
- ✓ Obdelava se zaustavi in pogoni se premaknejo v parkirni položaj.

Zaključek obdelave

→ Sl. **19** - **23**

Uporaba pogonov pribora

Opombe

- Snemite zaščitni pokrov, da uporabite pribor na pogonu 2 ali 3.
- Nezaščitene pogone vedno zaprite z zaščitnimi pokrovi.
- Upoštevajte navodila za uporabo pribora.

→ Sl. **24** - **27**

Tehtnica

Aparat je opremljen s tehtnico. Sestavine lahko tehtate posamično.



Osnovni aparat ima v podstavkih 4 senzorje za težo.

Rezultat merjenja lahko popačijo naslednji dejavniki:

- Delovna površina ni stabilna, ravna, čista in gladka.
- Vibracije delovne površine
- Vse noge se ne dotikajo delovne površine ali so zamazane.
- Predmeti pod osnovnim aparatom
- Predmeti na osnovnem aparatu.
- Potiskanje osnovnega aparata
- Dotikanje osnovnega aparata
- Količine sestavin pod 5 g ali 0,01 lb

Tehtanje sestavin

Zahteve

- Posoda za mešanje je vstavljena ali pa je nameščen pribor.
 - Vrtljivo stikalo je v položaju **O/off**.
1. Pritisnite  in se aparata ne dotikajte več.
 - ✓ Tehtnica se kalibrira.
 - ✓ Prikazovalnik prikazuje "- - - -".
 2. Počakajte, da se kalibriranje zaključi.
 - ✓ Prikazovalnik prikazuje "0 g" ali "0.00 lb".
 3. Dodajte želeno sestavino.
 - ✓ Prikazovalnik prikazuje težo.
 4. Za tehtanje dodatnih sestavin izberite eno od naslednjih možnosti:
 - Dodajte druge sestavine in odčitajte skupno težo.
 - Pritisnite  in počakajte, da prikazovalnik prikaže "0 g" ali "0.00 lb".



5. Za izklop tehtnice pritisnite  ali zaženite obdelavo.

Nasvet: Tehtnico uporabite tudi v povezavi s priborom. Sestavine tehtajte neposredno pri dodajanju, npr. v nastavek za mešalnik ali v ledomat.

Opomba: Tehtnica se po 3 minutah neuporabe samodejno izklopi.

Sprememba prikaznih enot

Zahteve

- Vrtljivo stikalo je v položaju **O/off**.
 - Tehtnica je vklopljena.
1. Če želite preklopiti med prikazom gramov in funtov, pritisnite  in  ter ju za kratek čas pridržite.
 2. Spustite obe tipki.
 - ✓ Tehtnica se kalibrira in na novo zažene s spremenjeno nastavitvijo.
 - ✓ Nastavitev je shranjena.

Programska ura

Programska ura kaže čas trajanja priprave.

Ponastavitev programske ure

1. Vrtljivo stikalo obrnite na želeno hitrost.
 - ✓ Prikazovalnik prikazuje čas obdelave.
2. Za ponastavitev prikaza na "00:00", pritisnite tipko .

Opombe

- Če obdelavo prekinete prej kot v 30 sekundah, ostanejo nazadnje prikazane vrednosti shranjene in se pri ponovni obdelavi nadaljujejo.
- Če obdelavo prekinete pozneje kot v 30 sekundah, aparat vklopi tehtnico in se kalibrira.

Pregled čiščenja

Po uporabi takoj očistite vse dele, da se ostanki hrane ne strdijo.

- ▶ Ne uporabljajte čistilnih sredstev, ki vsebujejo alkohol ali špirit.
- ▶ Ne uporabljajte ostrih, koničastih ali kovinskih predmetov.
- ▶ Ne uporabljajte grobih papirnatih brisač, krp ali čistil.

sl Posebni pribor

- ▶ Upravljalno polje in prikazovalnik očistite samo z vlažno krpo iz mikrovlaknen.

Nasvet: Na plastičnih delih lahko pride do obarvanj, predvsem pri uporabi korenčka. Odstranite obarvanje z mehko krpo in nekaj kapljicami jedilnega olja.

Očistite posamezne dele, kot je navedeno v preglednici.

→ Sl. **28**

Posebni pribor

Pribor lahko kupite na pooblaščenem servisu, v specializiranih trgovinah ali prek spleta. Uporabljajte le originalni pribor, ker je ta prilagojen prav vašemu aparatu.

Vsakemu aparatu pripada drugačen pribor. Pri nakupu vedno navedite natančno oznako svojega aparata (E-Nr.).

Kateri pribor je na voljo za vaš aparat, lahko izveste v našem katalogu, v spletni trgovini ali na pooblaščenem servisu.

www.bosch-home.com

Primeri uporabe

Opomba: Da se sestavine kvašenega testa ali kislega testa z visoko vsebnostjo vode najboljše pomešajo, v posodo najprej dolijte tekočino.

Upošteвайте navedbe in vrednosti v razpredelnici.



→ Sl. **29**

Primer recepta

Recept	Sestavine	Obdelava
Kompakten sadni kolač	<ul style="list-style-type: none">▪ 3 jajca▪ 135 g sladkorja▪ 135 g margarine▪ 255 g moke▪ 10 g pecilnega praška▪ 150 g korintskih rozin▪ 150 g mešanega suhega sadja <p>Opomba: Hkrati obdelujte največ 2-kratno količino.</p>	<ul style="list-style-type: none">▪ Uporabite metlico za mešanje.▪ Dodajte vse sestavine razen suhega sadja.▪ 30 sekunde obdelajte na stopnji 1.▪ Nato 3-5 minute obdelajte na stopnji 5.▪ Premaknite na stopnjo 2.▪ V 30-60 sekunde dodajte suho sadje.

Odpravljanje motenj

Napaka	Vzrok in odprava napak
Aparat ne deluje.	Aparat je brez toka. <ul style="list-style-type: none">▶ Preverite, ali je je zagotovljeno napajanje aparata s tokom.
Aparat ne zažene obdelave.	Vrtljivo stikalo je napačno nastavljeno. <ul style="list-style-type: none">▶ Pred obdelavo vrtljivo stikalo nastavite na položaj O/off.
Aparat ne zažene obdelave ali pa se med obdelavo izklopi.	Količina za obdelavo je prevelika ali pa je čas obdelave predolg. <ul style="list-style-type: none">▶ Postavite vrtljivo stikalo v položaj O/off.▶ Zmanjšajte količino sestavin.▶ Za deaktiviranje zaščite pred preobremenitvijo aparat pustite, da se ohladi.

Napaka	Vzrok in odprava napak
Aparat ne zažene obdelave ali pa se med obdelavo izklopi.	<p>Aparat ali pribor je blokiran.</p> <ul style="list-style-type: none"> ▶ Postavite vrtljivo stikalo v položaj O/off. ▶ Odstranite blokado.
Vrtljive roke ni mogoče odpreti ali zapreti, ker se je nastavek zataknil v posodi za mešanje.	<p>Aktiviran je varnostni sistem.</p> <ul style="list-style-type: none"> ▶ Odpravite vzrok, ki je povzročil zaustavitev aparata. → "<i>Varnostni sistemi</i>", <i>Stran 13</i> <p>Pogon ni v parkirnem položaju.</p> <ol style="list-style-type: none"> 1. Postavite vrtljivo stikalo v položaj O/off. 2. Če vrtljive roke ni mogoče zapreti, snemite orodje. 3. Zaprite vrtljivo roko, da se pravilno zaskoči v delovnem položaju. 4. Za kratki čas postavite vrtljivo stikalo v položaj 1 in nato ponovno v O/off. <ul style="list-style-type: none"> ✓ Pogon deluje kratek čas, dokler ni dosežen parkirni položaj.
Tehtnica ne prikazuje spremembe teže, čeprav so bile dodane sestavine.	<p>Količina sestavin je pod merilnim območjem tehtnice.</p> <ul style="list-style-type: none"> ▶ Dodajte vsaj 5 g ali 0,01 lb, da tehtnica prikaže pravilne vrednosti.
Na zaslonu se prikaže »ERROR« (Napaka)	<p>Tehtnice ni mogoče umeriti oziroma tehtanje ni mogoče.</p> <ol style="list-style-type: none"> 1. Za ponovni zagon tehtnice: <ul style="list-style-type: none"> – Pritisnite . – Počakajte 30–60 sekund. – Ponovno pritisnite  in počakajte, da se tehtnica kalibrira. 2. Če je še naprej prikazana napaka, tehtnico za nekaj časa ločite od omrežja in jo nato ponovno poskusite vklopiti.
Na zaslonu utripa "5000 g", "11.00 lb", "-990 g" ali "-2.20 lb".	<p>Teža za prikaz na tehtnici je prevelika ali premajhna.</p> <ul style="list-style-type: none"> ▶ Upoštevajte razpon prikaza na tehtnici.
Na zaslonu utripa "59:59 m:s".	<p>Prikazno območje programske ure je bilo preseženo.</p> <ul style="list-style-type: none"> ▶ Upoštevajte razpon prikaza programske ure.
Profesionalna metlica za stepanje se dotika posode ali sestavine niso bile pravilno premešane.	<p>Razdalja do posode ni pravilno nastavljena.</p> <ul style="list-style-type: none"> ▶ Popravite fino nastavite metlice za stepanje Profi. → "<i>Fina nastavitve metlice za stepanje Profi</i>", <i>Stran 13</i>

Odstranitev starega aparata v odpad

1. Izvlecite vtič iz omrežnega priključnega vodnika.

2. Prerežite omreži priključni vodnik.
3. Aparat odstranite na okolju prijazen način.

sl Servisna služba

Informacije o aktualnih možnostih odstranitve v odpad dobite pri strokovnem prodajalcu kot tudi na občinski ali mestni upravi.



Ta naprava je označena v skladu z evropsko smernico o odpadni električni in elektronski opremi (waste electrical and electronic equipment - WEEE).

V okviru smernice sta določena prevzem in recikliranje starih naprav, ki veljata v celotni Evropski uniji.

Servisna služba

Podrobne informacije o garancijskem roku in pogojih v vaši državi dobite na našem pooblaščenem servisu, pri vašem trgovcu ali na naši spletni strani.

Kontaktne podatke servisne službe najdete v priloženem seznamu servisov ali na naši spletni strani.



Sigurnost

- Pažljivo pročitajte ove upute.
- Pridržavajte se dodatnih uputa pri uporabi isporučenog ili opcionalnog pribora.
- Sačuvajte upute i informacije o proizvodu za kasniju uporabu ili za sljedećeg vlasnika.
- Uređaj ne priključujte ako je došlo do oštećenja pri transportu.

Uređaj upotrebljavajte samo:

- s originalnim dijelovima i priborom
- za miješanje, gnječenje i tučenje namirnica
- za dodatne primjene koje su opisane u uputama isporučenog ili opcionalnog pribora
- za uobičajene količine i vremena obrade u kućanstvu
- pod nadzorom
- u privatnom kućanstvu i u zatvorenim prostorima kućnog okruženja na temperaturi prostorije.
- do visine od 2000 m iznad nadmorske visine

Isključite uređaj iz električne mreže ako:

- ne koristite uređaj
- ne nadzirete uređaj
- sastavljate uređaj
- rastavljate uređaj
- čistite uređaj
- se približite rotirajućim dijelovima
- mijenjate alate
- se suočite sa smetnjom

Osobe sa smanjenim fizičkim, osjetilnim ili mentalnim sposobnostima ili nedostatkom iskustva i/ili znanja smiju se koristiti ovim uređajem samo pod nadzorom ili ako su upućene u sigurno rukovanje uređajem te razumiju opasnosti koje mogu nastati uslijed korištenja uređajem.

Djeca se ne smiju igrati uređajem.

Djeca ne smiju čistiti uređaj i obavljati korisničko održavanje uređaja.

Djeca ne smiju koristiti uređaj. Djecu držite na sigurnoj udaljenosti od uređaja i priključnog voda.

- ▶ Oštećeni uređaj nikada nemojte puštati u rad.
- ▶ Nikada ne pokrećite uređaj s napuklom ili polomljenom površinom.
- ▶ Nikada ne povlačite za mrežni priključni vod kako biste isključili uređaj iz električne mreže. Uvijek izvucite mrežni utikač iz mrežnog priključnog voda.
- ▶ Ako je uređaj ili mrežni priključni vod oštećen, odmah izvucite mrežni utikač iz mrežnog priključnog voda ili isključite osigurač u ormariću s osiguračima.
- ▶ Nazovite servisnu službu. → *Stranica 28*
- ▶ Uređaj priključite i koristite samo prema podacima navedenim na označnoj pločici.
- ▶ Popravke na uređaju smije vršiti samo obučeno stručno osoblje.
- ▶ Za popravak uređaja smiju se upotrebljavati samo originalni rezervni dijelovi.
- ▶ Ako je mrežni priključni vod ovog uređaja oštećen, kako bi se izbjegle opasnosti, može ga zamijeniti jedino proizvođač ili njegova servisna služba ili slična kvalificirana osoba.
- ▶ Nikada ne potapajte uređaj ili mrežni priključni vod u vodu i ne stavljajte ga u perilicu posuđa.
- ▶ Uređaj upotrebljavajte samo u zatvorenim prostorima.
- ▶ Uređaj nikada ne izlažite vrućini ili vlazi.
- ▶ Za čišćenje uređaja ne upotrebljavajte parni ili visokotlačni čistač.
- ▶ Onemogućite kontakt mrežnog priključnog voda s izvorima topline ili vrućim dijelovima uređaja.
- ▶ Onemogućite kontakt mrežnog priključnog voda s oštrim vrhovima ili rubovima.
- ▶ Mrežni priključni vod nikada ne presavijajte te onemogućite svako prignječenje ili izmjene.
- ▶ Uređaj nikada ne postavljajte na ili blizu vrućih površina.
- ▶ Ruke, kosu, odjeću i ostala pomagala držite podalje od rotirajućih dijelova.
- ▶ Postavljajte i skidajte alate i pribor kada je pogon u stanju mirovanja i uređaj nije priključen na napon.
- ▶ Prije izmjene alata ili čišćenja isključite uređaj i odvojite ga od strujne mreže.

- ▶ Alate upotrebljavajte samo kada je posuda umetnuta i kada su poklopac i zaštitni poklopac pogona postavljeni.
- ▶ Nikad nemojte otvarati okretnu ruku prilikom obrade.
- ▶ Dijelove koji imaju napukline te ostala oštećenja ili nepravilan do-sjed, zamijenite originalnim rezervnim dijelovima.
- ▶ Prilikom spuštanja okretne ruke nemojte posezati u zdjelu.
- ▶ Ambalažni materijal držite podalje od djece.
- ▶ Djeci nikada ne dopuštajte igranje s ambalažnim materijalom.
- ▶ Sitne dijelove držite podalje od djece.
- ▶ Ne dopustite djeci igranje sa sitnim dijelovima.
- ▶ Pridržavajte se uputa za čišćenje.
- ▶ Površine koje dolaze u dodir s namirnicama potrebno je očistiti prije svake upotrebe.

Izbjegavanje materijalnih šteta

- ▶ Istovremeno nemojte koristiti različite po-gone.
- ▶ Uređaj nemojte koristiti duže nego je to potrebno.
- ▶ Uređaj nemojte koristiti u praznom hodu.
- ▶ Originalne dijelove i pribor nemojte koris-titi na drugim dijelovima.
- ▶ Nemojte prekoračiti maksimalnu količinu za obradu.
- ▶ Prije uporabe provjerite ima li u zdjelama stranih tijela i uklonite ih.
- ▶ Uređaj nemojte postavljati na pokretne ili vibrirajuće površine.

Upoznavanje

Pregled



Nakon raspakiravanja provjerite sve dijelo-ve imaju li oštećenja nastala u transportu te je li isporuka potpuna.

→ Sl. **1**

1	Posuda za miješanje od nehrđaju-ćeg čelika
2	Upravljačka ploča
3	Poklopac s integriranim otvorom za punjenje
4	Tipka za otključavanje za okretnu ruku

5	Okretna ruka
6	Okretni prekidač
7	Svijetleći prsten
8	Zaštitni poklopac za pogon 2
9	Pogon 2
10	Zaštitni poklopac za pogon 3
11	Pogon 3
12	Glavni pogon
13	Držać kabela
14	Kuka za miješanje
15	Profesionalna metlica za mućenje
16	Profesionalna Flexi metlica za mi-ješanje
17	Torba za pohranu

Simboli

Simbol	Opis
	Oznaka na zaštitnom pokrovu za pogon 2
	Oznaka za postavljanje na za-štitnom pokrovu za pogon 3
	Oznaka položaja na pogonu 3

Okretni prekidač

Simbol	Opis
O/off	Zaustavljanje obrade
1	Niska brzina
7	Maksimalna brzina
M	Trenutno uključivanje: maksimalna brzina dokle god se okretni prekidač drži u tom položaju

Savjet: U bilo kojem trenutku tijekom obrade brzinu možete promijeniti ili obradu možete prekinuti.

Svijetleći prsten

Stanje	Opis
svijetli	Uređaj ispravno funkcionira.
treperi	<ul style="list-style-type: none"> ▪ Aktiviran je sigurnosni sustav. ▪ Došlo je do pogreške na uređaju.
ne svijetli	<ul style="list-style-type: none"> ▪ Uređaj nije priključen na napajanje. ▪ Došlo je do pogreške na uređaju.

Savjet: Dodatne informacije možete pronaći ovdje:

→ "Sigurnosni sustavi", Stranica 23

→ "Uklanjanje smetnji", Stranica 27



Upravljačka ploča

→ Sl. 2

1	Tipka za poništavanje
2	Tipka Vaga
3	Zaslon
4	Simbol težine u funtama
5	Simbol težine u gramima
6	Simbol vremena u minutama i sekundama

Funkcijske tipke

Simbol	Funkcija
--------	----------

Simbol	Funkcija
	Uključivanje i isključivanje vage.
	<ul style="list-style-type: none"> ▪ Resetiranje vage. ▪ Resetiranje tajmera.

Napomena: Tipke dodirujte prstima, bez navučenih kuhinjskih rukavica. Tipkama ne možete upravljati predmetima, npr. kuhačom.

Zaslon

Na zaslonu se prikazuju vrijednosti i poruke o radnom stanju.

Napomena: Ako se unutar određenog vremena ne izvrši nikakva radnja, zaslon će se automatski isključiti. Da biste ponovno aktivirali zaslon, pritisnite tipku ili pokrenite obradu.

Zakretna ručica, pogoni i preporučene brzine

Kada se pritisne tipka za otključavanje, okretnu je ruku moguće pomaknuti u željeni položaj.

Okretna ručka mora biti do kraja u svakom radnom položaju.

Obratite pozornost na preporuke za brzinu u tablici.

→ Sl. 3

Napomena: Okretna je ruka opremljena funkcijom EasyArm Lift. Ta funkcija podržava pokretanje okretno ruke prema gore.

Alati

Kuka za miješanje opremljena je zaštitnim pokrovom koji se može skinuti kako bi se pogon zaštitio od zaprljanja.

Alat	Korištenje
	<p>Kuka za miješanje</p> <ul style="list-style-type: none"> ▪ Gnječenje tijesta, npr. dizano tijesto, tijesto za kruh, tijesto za pizzu, tijesto za tjesteninu, tijesto za peciva. ▪ Dodavanje sastojaka u tijesto, npr. sjemenki.

Alat	Korištenje
	<p>Profesionalna Flexi metlica za miješanje</p> <ul style="list-style-type: none"> ▪ Miješanje tijesta, npr. tijesto za kolače, voćni kolač. ▪ Dodavanje sastojaka u tijesto, npr. groždica, komadića čokolade.
	<p>Profesionalna metlica za mućenje</p> <ul style="list-style-type: none"> ▪ Tučenje bjelanjka i šlaga (udjel masti najmanje 30 %). ▪ Miješanje laganih tijesta, npr. tijesto za biskvite.

Fino namještanje profesionalne metlice za mućenje

Uz pomoć postavke za fino namještanje možete prilagoditi razak između zdjele i profesionalne metlice za mućenje.

Napomena: Profesionalna je metlica za mućenje u tvornici tako namještena kako bi optimalno izmiješala sastojke.

Ispravljanje postavki alata

- ▶ Nikad nemojte pogoniti alat koji dodiruje zdjelu.

Zahtjevi

- Mrežni utikač nije utaknut.
 - Okretna ruka je otvorena.
 - Umetnuta je profesionalna metlica za mućenje.
 - Umetnuta je zdjela.
1. Pridržite metlicu za mućenje rukom na donjem dijelu i otpustite protumatice viličastim ključem u smjeru kazaljke na satu.
→ Sl. **4**

2. Kako biste promijenili postavku, okrenite alat u željenom smjeru.

→ Sl. **5**

Optimalna postavka	Razmak u odnosu na zdjelu oko 3 mm
okrenite u smjeru kazaljke na satu	podignite alat
okrenite u smjeru suprotnom od kazaljke na satu	spustite alat

3. Pritisnite tipku za otključavanje i pritisnite okretnu ruku prema dolje, dok se ne uglati.
4. Provjerite postavku.
5. Pritisnite tipku za otključavanje i podignite okretnu ruku dok se ne uglati.
6. Pridržite metlicu za mućenje rukom na donjem dijelu i pritegnite protumatice viličastim ključem u smjeru suprotnom od kazaljke na satu.

Parkirni položaj

Nakon isključivanja, pogon će se nastaviti kretati još nekoliko sekundi, dok se ne dosegne ispravni parkirni položaj.

Napomena: Okretnu je ruku korištenim alatom moguće otvoriti ili zatvoriti tek kada se pogon nalazi u ispravnom parkirnom položaju.

Savjet: Pogrešan parkirni položaj jednostavno možete sami ispraviti.

→ "Uklanjanje smetnji", Stranica 27

Sigurnosni sustavi

Uklonni osigurač

Uklonni osigurač sprečava da se vaš uređaj neočekivano ne uključi. Uređaj je moguće uključiti i upotrebljavati samo ako je okretna ruka ispravno uglatjena u radnom položaju. Kod nekih modela:

hr Rukovanje

Uređaj se može uključiti i upotrebljavati samo ako je ispunjen neki od sljedećih preduvjeta:

- Zakretna ručica je uglavljena u vodoravnom položaju i zdjela ili uređaj za pravljenje leda je postavljen.
- Zakretna ručica je uglavljena u okomitom položaju i ispravno je pričvršćen poklopac za zaštitu pogonskog dijela ili sastavljeni pribor.

Osigurač od ponovnog uključivanja

Osigurač od ponovnog uključivanja sprečava da se nakon nestanka struje tijekom obrade vaš uređaj kasnije sam ponovno pokrene.

Uređaj se nakon nestanka struje ponovno uključuje. Obadu je pomoću ponovno pokrenuti tek nakon što se okretni prekidač namjesti na **O/off**.

Zaštita od preopterećenja

Zaštita od preopterećenja sprečava da se motor i druge komponente oštete uslijed prevelikog opterećenja.

Rukovanje

Postavljanje uređaja

1. Uređaj postavite na stabilnu, ravnu, čistu i glatku radnu površinu.
2. Podesite kabel za napajanje na potrebnu duljinu.
 - Izvucite mrežni kabel samo do potrebne duljine i lagano ga pustite.
 - Za ponovno uvlačenje kabela kratko povucite kabel i pustite ga da se uvuče.

Napomena: Nemojte rukom gurati kabel u uvlačnik za kabel. Ako se kabel zaglavi, potpuno ga izvucite i pustite ga da se ponovno namota.

3. Nemojte utaknuti mrežni utikač.

Pripremanje uređaja

1. Pritisnite tipku za otključavanje i podignite okretnu ruku dok se ne uglavi.
→ Sl. **6**

2. Umetnite posudu u osnovni uređaj.

→ Sl. **7**

Obratite pozornost na utore na osnovnom uređaju.

3. Posudu okrećite u smjeru suprotnom od kazaljke na satu dok se ne uglavi.

→ Sl. **8**

4. Pritisnite alat na glavni pogon dok se ne uglavi.

→ Sl. **9**

5. Za stavljanje kuke za gnječenje:

- Kuku za gnječenje s namještenim zaštitnim pokrovom postavite na glavni pogon.

- Okrećite zaštitni pokrov dok se kuka za gnječenje u potpunosti ne uglavi.

→ Sl. **10**

Zaštitni pokrov [a] mora u potpunosti prekrivati glavni pogon.

6. Stavite sastojke u posudu.

→ Sl. **11**

7. Pritisnite tipku za otključavanje i pritisnite zakretnu ručicu ne sasvim prema dolje.

→ Sl. **12**

Držite zakretnu ručicu u lagano otvorenom položaju.

8. Lagano podignite poklopac prema gore, gurnite ga do kraja na zdjelu i postavite ga.

→ Sl. **13**

9. Pritisnite okretnu ruku prema dolje, dok se ne uglavi.

→ Sl. **14**

Obrada sastojaka alatom

1. Utaknite mrežni utikač.

2. Okretni prekidač postavite na željenu brzinu.

→ Sl. **15**

3. Kako biste sastojke kratko obrađivali maksimalnom brzinom, postavite okretni prekidač na **M** i držite ga tijekom željenog trajanja obrade.

→ Sl. **16**

4. Po želji, tijekom obrade dodajte sastojke kroz otvor za punjenje.

→ Sl. **17**

5. Kako biste dodali veće količine sastojaka:

- Postavite okretni prekidač na **O/off** i pričekajte da se uređaj zaustavi.
- Lagano podignite zakretnu ručicu i izvucite poklopac.
- Stavite sastojke u posudu.
- Postavite poklopac i pritisnite zakretnu ručicu prema dolje tako da se uglati.

6. Sastojke obrađujte sve dok ne postignete željeni rezultat.

7. Postavite okretni prekidač na **O/off**.

→ Sl. **18**

Pričekajte dok se uređaj ne zaustavi.

- ✓ Obrada se zaustavlja i pogon se pomiče u parkitni položaj.

Dovršavanje obrade

→ Sl. **19 - 23**

Uporaba pogona za pribor

Napomene

- Uklonite zaštitni pokrov kako biste upotrijebili pribor na pogonu 2 ili 3.
- Pogone koje ne koristiti uvijek pokrijte zaštitnim pokrovom.
- Pridržavajte se uputa za uporabu pribora.

→ Sl. **24 - 27**

Vaga

Vaš je uređaj opremljen vagom. Sastojke možete pojedinačno odvagati.

Osnovni uređaj ima 4 senzora težine u nožicama za stajanje.

Sljedeći faktori mogu narušiti rezultat vaganja:

- Radna površina nije stabilna, ravna, čista i glatka.
- Vibracije radne površine
- Sve nožice za stajanje ne dodiruju radnu površinu ili su zaprljane.
- Predmeti se nalaze ispod osnovnog uređaja

- Predmeti na osnovnom uređaju
- Pomicanje osnovnog uređaja
- Dodirivanje osnovnog uređaja
- Količine sastojaka ispod 5 g ili 0,01 lb

Vaganje sastojaka

Zahtjevi

- Posuda je postavljena ili je sastojak stavljen.
- Okretni je prekidač namješten na **O/off**.

1. Pritisnite **⏏** i više nemojte dodirivati uređaj.

✓ Vaga se kalibrira.

✓ Na zaslonu se prikazuje "- - - -".

2. Pričekajte da se obavi kalibracija.

✓ Na zaslonu se prikazuje "0 g" ili "0.00 lb".

3. Dodajte željeni sastojak.

✓ Na zaslonu se prikazuje težina.

4. Da biste vagali druge sastojke, odaberite jednu od sljedećih opcija:

– Dodajte dodatne sastojke i očitajte ukupnu težinu.

– Pritisnite **⏏** i pričekajte dok se na zaslonu ne prikaže "0 g" ili "0.00 lb".

5. Za isključivanje vage pritisnite **⏏** ili pokrenite obradu.

Savjet: Vagu možete koristiti i zajedno s priborom. Vagajte sastojke izravno prilikom dodavanja, npr. u nastavku za mikser ili pripremu sladoleda.

Napomena: Vaga se automatski isključuje nakon oko 3 minute neaktivnosti.

Promjena jedinica prikaza za vagu

Zahtjevi

- Okretni je prekidač namješten na **O/off**.
- Vaga je uključena.

1. Kako biste prebacivali jedinicu za prikaz između grama i funte, pritisnite i kratko držite **⏏** i **⏏**.

2. Otpustite obje tipke.

✓ Vaga će se kalibrirati i ponovno pokrenuti s izmijenjenim postavkama.

✓ Postavka je spremljena.

Tajmer

Mjerač vremena prikazuje trajanje obrade.

Resetiranje mjerača vremena

1. Okretni prekidač postavite na željenu brzinu.
 - ✓ Na zaslonu se prikazuje trajanje obrade.
2. Za resetiranje indikatora "00:00" pritisnite .

Napomene

- Ako obradu prekidate uz preostalih manje od 30 sekundi, posljednje prikazane vrijednosti ostat će spremljene i krenut će se odbrojavati kad se ponovno pokrene obrada.
- Ako obradu prekidate uz preostalih više od 30 sekundi, uređaj će uključiti vagu i kalibrirati se.

Pregled čišćenja

Odmah nakon korištenja očistite sve dijelove kako se ostaci ne bi osušili.

- ▶ Ne koristite sredstva za čišćenje s alkoholom ili benzinom.
- ▶ Ne koristite oštre, šiljaste ili metalne predmete.
- ▶ Nemojte koristiti abrazivne krpe ili sredstva za čišćenje.
- ▶ Upravljačku ploču i zaslon čistite samo vlažnom krpom s mikrovlaknima.

Primjer recepta

Recept	Sastojci	Obrada
Voćni kolač s biskvitom	<ul style="list-style-type: none"> ■ 3 jaje/-a ■ 135 g šećera ■ 135 g margarina ■ 255 g brašna ■ 10 g praška za pecivo ■ 150 g groždica ■ 150 g miješanog suhog voća <p>Napomena: Istovremeno maksimalno obrađujte 2-puta količinu.</p>	<ul style="list-style-type: none"> ■ Postavite metlicu za miješanje. ■ Dodajte sve sastojke osim suhog voća. ■ Sastojke obrađujte 30 sekunde na stupnju 1. ■ Zatim 3-5 minute obrađujte na stupnju 5. ■ Namjestite na stupanj 2. ■ Unutar 30-60 sekunde dodajte suho voće.

Savjet: Na plastičnim dijelovima može doći do promjene boje, npr. prilikom obrade mrkava. Promjenu boje možete ukloniti mekanom krpom i nekoliko kapi jestivog ulja.

Očistite pojedinačne dijelove kako je navedeno u tablici.

→ Sl. **28**

Poseban pribor

Pribor možete kupiti kod servisne službe, u specijaliziranim trgovinama ili na internetu. Koristite samo originalni pribor jer je on točno prilagođen vašem uređaju.

Pribor je specifičan za uređaj. Molimo vas da kod kupovine navedete točnu oznaku (E-Nr.) vašeg uređaja.

Koji je pribor raspoloživ za vaš uređaj, možete saznati u našem katalogu, u internet-skoj trgovini ili kod servisne službe.

www.bosch-home.com

Primjeri primjene



Napomena: Kako bi se sastojci dizanih tijesta ili kiselih tijesta s visokim udjelom vode najbolje pomiješali, najprije ulijte tekućinu u posudu.

Obratite pažnju na upute i vrijednosti u tablici.

→ Sl. **29**

Uklanjanje smetnji

Kvar	Uzrok i rješavanje problema
Uređaj ne funkcionira.	Uređaj nije pod naponom. ▶ Provjerite je li uređaj opskrbljen strujom.
Uređaj ne započinje s obradom.	Okretni prekidač pogrešno je namješten. ▶ Postavite okretni prekidač prije početka obrade na položaj O/off .
Uređaj ne započinje s obradom ili se isključuje tijekom obrade.	Količina za obradu je prevelika ili je trajanje obrade bilo predugo. ▶ Postavite okretni prekidač na O/off . ▶ Smanjite količinu sastojaka. ▶ Pustite uređaj da se ohladi kako bi se deaktivirala zaštita od preopterećenja.
	Uređaj ili pribor su blokirani. ▶ Postavite okretni prekidač na O/off . ▶ Uklonite blokadu.
	Aktiviran je sigurnosni sustav. ▶ Otklonite uzrok koji je doveo do zaustavljanja uređaja. → "Sigurnosni sustavi", <i>Stranica 23</i>
Okretnu ruku nije moguće otvoriti ili zatvoriti jer alat zapinje u zdjeli.	Podon nije u parkirnom položaju. 1. Postavite okretni prekidač na O/off . 2. Ako se okretna ruka ne može zatvoriti, izvadite alat. 3. Zatvorite okretnu ruku dok se ispravno ne uklopi u radni položaj. 4. Namjesite okretni prekidač kratko na položaj 1 i zatim ponovno na O/off . ✓ Ostavite da kratko vrijeme pogon nastavi raditi, dok ne dosegne parkirni položaj.
Na vagi se ne prikazuje promjena težine, iako su sastojci dodani.	Količina sastojaka je ispod mjernog raspona vage. ▶ Dodajte najmanje 5 g ili 0,01 lb kako bi se na vagi prikazale ispravne vrijednosti.

Kvar	Uzrok i rješavanje problema
Na zaslonu se prikazuje „ERROR”	Vaga se ne može kalibrirati ili mjerenje nije moguće. 1. Za ponovno pokretanje vage: <ul style="list-style-type: none">– Pritisnite .– Pričekajte 30-60 sekundi.– Ponovno pritisnite  i pričekajte dok se dovrši kalibracija. 2. Ako se i dalje prikazuje pogreška, odvojite uređaj neko vrijeme od strujne mreže i zatim ponovno pokušajte uključiti vagu.
Na zaslonu treperi "5000 g", "11.00 lb", "-990 g" ili "-2.20 lb".	Područje prikaza vage je prekoračeno ili nije dosegnuto ▶ Uzmite u obzir područje prikaza vage.
Na zaslonu treperi "59:59 m:s".	Prekoračeno je područje prikaza tajmera. ▶ Uzmite u obzir područje prikaza mjerača vremena.
Profi metlica za tući šlag dodiruje posudu ili se sastojci ne miješaju dovoljno.	Udaljenost od posude nije ispravno postavljena. ▶ Ispravite precizno postavljanje profesionalne metlice za mućenje. → "Fino namještanje profesionalne metlice za mućenje", Stranica 23

Zbrinjavanje starih uređaja u otpad

1. Izvucite mrežni utikač iz mrežnog priključnog voda.
2. Prerežite mrežni priključni vod.
3. Uređaj zbrinite na ekološki prihvatljiv način.

Informacije o aktualnim načinima zbrinjavanja možete dobiti od svog specijaliziranog trgovca ili se raspitajte u komunalnoj ili lokalnoj gradskoj upravi.



Ovaj je uređaj označen u skladu s europskom smjernicom 2012/19/EU o otpadnim električnim i elektronskim uređajima (waste electrical and electronic equipment - WEEE).

Smjernica određuje okvir za povratak i zbrinjavanje otpadnih uređaja valjan u cijeloj Europskoj Uniji.

Servisna služba

Detaljne informacije o vremenu jamstva i uvjetima jamstva možete pronaći kod naše servisne službe, svog dobavljača ili na našoj internetskoj stranici.

Kontakt-podatke servisne službe naći ćete ovdje odn. u priloženom popisu servisnih službi na našoj internetskoj stranici.



Bezbednost

- Pažljivo pročitajte ovo uputstvo.
- Pri upotrebi isporučenog ili opcionog pribora obratite pažnju na dodatna uputstva.
- Uputstva i informacije o proizvodu sačuvajte za kasniju upotrebu ili za narednog vlasnika.
- Ukoliko postoji oštećenje nastalo tokom transporta, nemojte da priključujete uređaj.

Uređaj koristite samo:

- sa originalnim delovima i priborom.
- za mešanje, zamesivanje i lupanje namirnica.
- za dodatne primene, koje su opisane u uputstvima isporučenog ili opcionog pribora.
- za količine i vreme obrade koji su uobičajeni za domaćinstvo.
- uz nadzor.
- u privatnom domaćinstvu i u zatvorenim prostorima kućnog okruženja pri sobnoj temperturi.
- na nadmorskim visinama do 2000 m.

U sledećim situacijama isključite uređaj sa strujne mreže:

- ukoliko uređaj ne koristite.
- ukoliko uređaj ne nadzirete.
- kada uređaj montirate.
- kada uređaj demontirate.
- kada uređaj čistite.
- ukoliko se približavate rotirajućim delovima.
- kada menjate alat.
- ukoliko nastupi greška.

Osobe sa umanjenim psihičkim, čulnim ili mentalnim sposobnostima, ili osobe bez iskustva i/ili znanja, ovaj uređaj mogu da koriste samo pod nadzorom ili ako su obučene za bezbedno korišćenje uređaja i razumeju kakve opasnost pri tome postoje.

Deca se ne smeju igrati uređajem.

Čišćenje i korisničko održavanje ne smeju da obavljaju deca.

Deca ne smeju da koriste ovaj uređaj. Decu udaljite od uređaja i od priključnog kabela.

- ▶ Nikad nemojte upotrebljavati oštećeni uređaj.

- ▶ Nikada ne upotrebljavajte uređaj sa napuklom ili polomljenom površinom.
- ▶ Nikada nemojte povlačiti mrežni priključni vod da biste razdvojili uređaj sa strujne mreže. Uvek povlačite mrežni utikač mrežnog priključnog voda.
- ▶ Ukoliko je uređaj ili mrežni priključni vod oštećen, odmah izvucite mrežni utikač mrežnog priključnog voda ili isključite osigurač u kutiji sa osiguračima.
- ▶ Pozovite korisnički servis. → *Stranica 38*
- ▶ Uređaj sme da se priključi i upotrebljava samo u skladu sa podacima na pločici sa oznakom tipa.
- ▶ Samo za to obučeno stručno osoblje sme da vrši popravke na uređaju.
- ▶ Za popravku uređaja se smeju koristiti samo originalni zamenski delovi.
- ▶ Da bi se sprečile opasnosti, zamenu oštećenog mrežnog priključnog voda uređaja mora da izvrši proizvođač, korisnička služba ili osoba sa sličnim kvalifikacijama.
- ▶ Uređaj ili mrežni priključni vod nemojte nikada potapati u vodu ili stavljati u mašinu za pranje posuđa.
- ▶ Uređaj upotrebljavajte samo u zatvorenim prostorima.
- ▶ Uređaj nemojte nikada da izlažete vrućini i vlazi.
- ▶ Za čišćenje uređaja nemojte da koristite čistač na paru ili čistač pod visokim pritiskom.
- ▶ Mrežni priključni vod nikad se ne sme dovoditi u kontakt sa vrućim delovima uređaja ili izvorima toplote.
- ▶ Mrežni priključni vod nikada se ne sme dovoditi u kontakt sa oštrim vrhovima ili ivicama.
- ▶ Mrežni priključni vod nikad se ne sme presavijati, prignječiti ili modifikovati.
- ▶ Nikada nemojte ostavljati uređaj na vrelim površinama ili u njihovoj blizini.
- ▶ Ruke, kosu, odeću i drugi pribor držite podalje od rotirajućih delova.
- ▶ Pribor i dodatni pribor postavljajte i skidajte samo kada pogon miruje a uređaj je isključen sa napajanja.

- ▶ Pre izmene pribora ili čišćenja isključite uređaj i odvojite ga od strujne mreže.
- ▶ Pribor koristite samo ako je umetnuta činiija, montiran poklopac i ako su postavljeni zaštitni poklopci pogona.
- ▶ Nipošto nemojte da podižete zakretnu ručicu tokom obrade.
- ▶ Delove koji imaju naprsnuća ili ostala oštećenja i koji ne naležu pravilno zamenite originalnim rezervnim delovima.
- ▶ Ne stavljajte ruke u činiiju prilikom spuštanja zakretne ručice.
- ▶ Ambalažni materijal držite van domašaja dece.
- ▶ Deci nipošto nemojte dozvoliti da se igraju sa ambalažnim materijalom.
- ▶ Držite sitne delove van domašaja dece.
- ▶ Deci nipošto nemojte dozvoliti da se igraju sa sitnim delovima.
- ▶ Obratite pažnju na napomene za čišćenje.
- ▶ Površine koje dolaze u dodir sa namirnicama očistite pre svake upotrebe.

Izbegavanje materijalne štete

- ▶ Nipošto nemojte da istovremeno koristite različite pogone.
- ▶ Nipošto nemojte da pogonite uređaj duže no što je potrebno.
- ▶ Uređaj nemojte ostavljati da radi u praznom hodu.
- ▶ Nipošto nemojte da koristite originalne delove i originalni dodatni pribor za druge uređaje.
- ▶ Nemojte prekoračiti maksimalne količine za obradu.
- ▶ Pre upotrebe proverite da li u činiiji ima stranih tela i uklonite ih.
- ▶ Uređaj nemojte da postavljate na pokretne ili vibrirajuće površine.

Upoznavanje sa uređajem

Pregled

Kada otpakujete uređaj, proverite sve delove da li imaju transportnih oštećenja i da li je isporuka potpuna.



→ Sl. **1**

1	Posuda za mešanje od inoksa
2	Komandna površina

3	Poklopac sa ugrađenim otvorom za punjenje
4	Taster za otpuštanje zakretne ručice
5	Zakretna ručica
6	Obrtni prekidač
7	Svetlosni prsten
8	Zaštitni poklopac za pogon 2
9	Pogon 2
10	Zaštitni poklopac za pogon 3
11	Pogon 3
12	Glavni pogon
13	Mesto za odlaganje kabla
14	Metlice za mešanje
15	Metlice za mučenje Profi
16	Metlice za mešanje Profi Flexi
17	Torba za odlaganje

Simboli

Simbol	Opis
--------	------

Simbol	Opis
	Oznaka na zaštitnom poklopcu za pogon 2
	Oznaka za postavljanje na zaštitnom poklopcu za pogon 3
	Oznaka položaja na pogonu 3

Obrtni prekidač

Simbol	Opis
O/off	Zaustavljanje obrade
1	Niska brzina
7	Najviša brzina
M	Trenutno uključivanje: najviša brzina dokle god se obrtni prekidač drži u ovom položaju

Savet: Brzinu možete da promenite u bilo kom trenutku tokom obrade, pa čak i da potpuno zaustavite obradu.

Svetlosni prsten

Status	Opis
svetli	Uređaj pravilno funkcioniše.
treperi	<ul style="list-style-type: none"> ▪ Aktiviran je sigurnosni sistem. ▪ Javila se greška na uređaju.
ne svetli	<ul style="list-style-type: none"> ▪ Nema strujnog napajanja uređaja. ▪ Javila se greška na uređaju.

Savet: Dodatne informacije možete pronaći ovde:



- "Sigurnosni sistemj", Stranica 33
- "Otklanjanje smetnji", Stranica 37

Komandna površina

→ Sl. 2

1	Taster za resetovanje
2	Taster za vagu
3	Displej
4	Simbol težine u funtama
5	Simbol težine u gramima
6	Simbol vremena u minutima i sekundama

Funkcijski tasteri

Simbol	Funkcija
	Uključivanje i isključivanje vage.
	<ul style="list-style-type: none"> ▪ Resetovanje vage. ▪ Resetovanje tajmera.

Napomena: Tasterima rukujte prstima i bez kuhinjske rukavice. Tasterima ne može da rukujete predmetima, npr. varjačom.

Displej

Na displeju se prikazuju vrednosti i poruke o radnom stanju.

Napomena: Ako tokom određenog vremena ne rukujete nijednim tasterom, displej se automatski isključuje. Da biste ponovo aktivirali displej, pritisnite neki taster ili pokrenite obradu.

Zakretna ručica, pogoni i preporučene brzine

Pritisak na taster za oslobađanje omogućuje pomeranje zakretne ručice u željeni položaj.

Zakretna ručica mora se uglaviti u svakom radnom položaju.

Pridržavajte se preporučenih brzina u tabeli.



→ Sl. 3

Napomena: Zakretna ručica ima funkciju EasyArm Lift. Ova funkcija podržava pomeranje zakretne ručice nagore.

Pribori

Metlice za mešenje imaju uklonjivi zaštitni poklopac kojim se pogon štiti od zaprljanja.

Pribor	Upotreba
	<p>Metlice za mešenje</p> <ul style="list-style-type: none"> ▪ Mešenje testa, npr. testo sa kvascem, testo za hleb, testo za picu, testo za testeni- nu, testo za pecivo. ▪ Umešavanje sastojaka u testo, npr. semenki.

Pribor	Upotreba
	<p>Metlice za mešanje Profi Flexi</p> <ul style="list-style-type: none"> ▪ Mućenje testa, npr. testo za kolače, voćni kolač. ▪ Umešavanje sastojaka u testo, npr. suvo grožđe, komadići čokolade.
	<p>Metlice za mućenje Profi</p> <ul style="list-style-type: none"> ▪ Mućenje šlaga od belanaca i pavlake (najmanje 30% mlečne masti). ▪ Mešanje lakog testa, npr. testo za biskvit.

Fino podešavanje metlica za mućenje Profi

Korigujte razmak između činije i metlica za mućenje Profi koristeći mehanizam za fino podešavanje.

Napomena: Metlice za mućenje Profi su fabrički podešene tako da se sastojci adekvatno izmešaju.

Korigovanje fabričkog podešavanja

- ▶ Nipošto nemojte da pokrećete pribor koji dodiruje činiju.

Zahtevi

- Mrežni utikač nije utaknut.
- Zakretna ručica je podignuta.
- Metlice za mućenje Profi su umetnute.
- Činija je umetnuta.

1. Jednom rukom pridržavajte metlice za mućenje o donji deo i pritom odvrnite kontronavrtku udesno koristeći viljuškasti ključ.

→ Sl. **4**

2. Da biste promenili podešavanje, okrenite pribor u željenom smeru.

→ Sl. **5**

Optimalno podešavanje	Razmak u odnosu na činiju oko 3 mm
okrenite u smeru kazaljke na satu	podizanje pribora
okrenite u smeru suprotnom od kazaljke na satu	spuštanje pribora

3. Pritisnite taster za otpuštanje, a zatim pritisnite nadole zakretnu ručicu sve dok se ne uglati na svoje mesto.

4. Proverite podešavanje.

5. Pritisnite taster za otpuštanje, a zatim podižite zakretnu ručicu sve dok se ne uglati na svoje mesto.

6. Jednom rukom pridržavajte metlice za mućenje o donji deo i pritom pritegnite kontronavrtku okrećući je ulevo viljuškastim ključem.

Položaj mirovanja

Pogoni se po isključivanju kreću još nekoliko sekundi sve dok se ne dostigne tačan položaj mirovanja.

Napomena: Kada se pogon nalazi u tačnom položaju mirovanja, zakretna ručica sa umetnutim priborom može samo da se otvori ili zatvori.

Savet: Pogrešan položaj mirovanja možete lako samostalno korigovati.

→ "Otklanjanje smetnji", Stranica 37

Sigurnosni sistemi

Zaštita od uključivanja

Zaštita od uključivanja sprečava neželjeno uključivanje uređaja.

Uređaj može da se uključi i da se njime rukuje samo kada je zakretna ručica pravilno zaključana u radnom položaju.

Kod nekih modela:

sr Rukovanje

Uređaj se može uključiti i upotrebljavati samo ako je ispunjen jedan od sledećih preduslova:

- Zakretna ručica je uglavljena u horizontalnom položaju i činija ili uređaj za pravljenje leda je umetnut.
- Zakretna ručica je uglavljena u vertikalnom položaju i zaštitni poklopac pogona ili sastavljeni pribor je ispravno pričvršćen.

Zaštita od ponovnog uključivanja

Zaštita od ponovnog uključivanja sprečava da uređaj samostalno pokrene obradu nakon nestanka struje.

Uređaj se ponovo uključio nakon nestanka struje. Obrada može ponovo da se pokrene tek nakon što se obrtni prekidač postavi u položaj **O/off**.

Zaštita od preopterećenja

Zaštita od preopterećenja sprečava oštećenje motora i drugih komponenti od prevelikog opterećenja.

Rukovanje

Postavljanje uređaja

1. Postavite uređaj na stabilnu, ravnu, čistu i glatku radnu površinu.
2. Podesite mrežni kabl na željenu dužinu.
 - Izvucite mrežni kabl na željenu dužinu, a zatim ga polako pustite.
 - Da biste ponovo namotali kabl, malo povucite kabl i pustite ga da se namota.
3. Nemojte da utaknete mrežni utikač.

Napomena: Kabl nemojte rukom da gurate u namotavač kabla. Ako se kabl zaglavi, sasvim ga izvucite i pustite da se ponovo namota.

Priprema uređaja

1. Pritisnite taster za otpuštanje, a zatim podižite zakretnu ručicu sve dok se ne uglavi na svoje mesto.
→ Sl. **6**

2. Postavite činiju na osnovni uređaj.

→ Sl. **7**

Vodite računa o udubljenim otvorima na osnovnom uređaju.

3. Okrećite ulevo činiju sve dok se ne uglavi na svoje mesto.

→ Sl. **8**

4. Pritiskajte pribor u glavni pogon sve dok se ne uglavi na svoje mesto.

→ Sl. **9**

5. Da biste postavili metlice za mešenje:

- Utaknite metlice za mešenje sa postavljenim zaštitnim poklopcem u glavni pogon.
- Okrećite zaštitni poklopac sve dok se metlice za mešenje ne mogu potpuno uglaviti na svoje mesto.

→ Sl. **10**

Zaštitni poklopac **a** mora da pokriva čitav glavni pogon.

6. Sipajte sastojke u činiju.

→ Sl. **11**

7. Pritisnite taster za deblokadu, a zakretnu ručicu nemojte sasvim pritisnuti nadole.

→ Sl. **12**

Držite zakretnu ručicu u lagano otvorenom položaju.

8. Odignite poklopac spređa, gurnite ga do kraja na činiju i spustite ga.

→ Sl. **13**

9. Pritiskajte nadole zakretnu ručicu sve dok se ne uglavi na svoje mesto.

→ Sl. **14**

Obrada sastojaka pomoću pribora

1. Utaknite mrežni utikač.
2. Postavite obrtni prekidač na željenu brzinu.

→ Sl. **15**

3. Da biste nakratko obradili sastojke najvećom brzinom, postavite obrtni prekidač na **M** i držite ga tokom željenog trajanja obrade.

→ Sl. **16**

4. Ako želite, ostale sastojke sipajte tokom obrade koristeći otvor za punjenje.
→ Sl. **17**
5. Za dodavanje veće količine sastojaka:
 - Postavite obrtni prekidač na **O/off** i pričekajte da se uređaj zaustavi.
 - Odignite zakretnu ručicu i izvucite poklopac.
 - Sipajte sastojke u činiju.
 - Postavite poklopac i pritiskajte zakretnu ručicu nadole dok se ne uglavi.
6. Obradujte sastojke sve dok se ne postigne željeni rezultat.
7. Postavite obrtni prekidač u položaj **O/off**.
→ Sl. **18**
Sačekajte dok uređaj ne prestane da radi.
✓ Obrada se zaustavlja i pogoni se kreću u položaj mirovanja.

Dovršavanje obrade

→ Sl. **19 - 23**

Upotreba pogona za dodatni pribor

Napomene

- Uklonite zaštitni poklopac da biste upotreбили dodatni pribor na pogonu 2 ili 3.
- Pogone koje ne koristite uvek zatvorite zaštitnim poklopcima.
- Pridržavajte se uputstava za upotrebu dodatnog pribora.

→ Sl. **24 - 27**

Vaga

Vaš uređaj je opremljen vagom. Svaki sastojak možete pojedinačno da izmerite. Osnovni uređaj ima 4 senzora za težinu koji se nalaze u nožicama.

Sledeći faktori mogu da poremete merenje:

- Radna površina nije stabilna, ravna, čista i glatka.
- Vibracije radne površine
- Sve nožice ne dodiruju radnu površinu ili su zaprljane.
- Predmeti ispod osnovnog uređaja
- Predmeti na osnovnom uređaju
- Pomeranje osnovnog uređaja

- Dodirivanje osnovnog uređaja
- Količina sastojaka je manja od 5 g ili 0,01 lb

Merenje sastojaka

Zahtevi

- Umetnuta je činija ili je postavljen dodatni pribor.
- Obrtni prekidač je u položaju **O/off**.

1. Pritisnite **↵** i nemojte više dodirivati uređaj.

✓ Vaga se kalibriše.

✓ Displej prikazuje " - - - -".

2. Sačekajte da se završi kalibracija.

✓ Na displeju se prikazuje "0 g" ili "0.00 lb".

3. Sipajte željeni sastojak.

✓ Displej prikazuje težinu.

4. Da biste izmerili još sastojaka, izaberite jednu od sledećih opcija:

– Sipajte dodatne sastojke i očitajte ukupnu težinu.

– Pritiskajte **⏏** i sačekajte da se na displeju prikaže "0 g" ili "0.00 lb".

5. Da biste isključili vagu, pritisnite **↵** ili pokrenite obradu.

Savet: Vagu možete da koristite i u kombinaciji sa dodatnim priborom. Izmerite težinu sastojaka neposredno prilikom sipanja, npr. u dodatku za mešanje ili u aparatu za pripremu leda.

Napomena: Uređaj se automatski isključuje nakon oko 3 minuta neaktivnosti.

Promena jedinica za prikaz vage

Zahtevi

- Obrtni prekidač je u položaju **O/off**.
- Vaga je uključena.

1. Da biste prebacivali jedinicu prikaza između grama i funte, pritisnite i kratko držite **⏏** i **↵**.

2. Otpustite oba tastera.

✓ Vaga se kalibriše i ponovo pokreće sa promenjenim podešavanjem.

✓ Podešavanje je memorisano.

Tajmer

Tajmer pokazuje trajanje obrade.

Resetovanje tajmera

1. Postavite obrtni prekidač na željenu brzinu.
 - ✓ Displej prikazuje trajanje obrade.
2. Da biste resetovali prikaz na "00:00", pritisnite taster .

Napomene

- Ako obradu prekinete na manje od 30 sekundi, poslednje prikazane vrednosti se čuvaju i nastavljaju da se odbrojavaju pri ponovnoj obradi.
- Ako obradu prekinete na više od 30 sekundi, uređaj uključuje vagu i kalibriše se.

Pregled čišćenja

Očistite sve delove odmah nakon upotrebe kako se ostaci ne bi sasušili.

- ▶ Nemojte da upotrebljavate sredstva za čišćenje koja sadrže alkohol ili špiritus.
- ▶ Nemojte da upotrebljavate oštre, šiljate ili metalne predmete.
- ▶ Nemojte da upotrebljavate abrazivne krpe ili abrazivna sredstva za čišćenje.
- ▶ Komandnu površinu i displej čistite samo vlažnom krpom od mikrovlakana.

Primer recepta

Recept	Sastojci	Obrada
Teški voćni kolač	<ul style="list-style-type: none"> ■ 3 jaja ■ 135 g šećera ■ 135 g margarina ■ 255 g brašna ■ 10 g praška za pecivo ■ 150 g crnog suvog grožđa ■ 150 g mešanog suvog voća <p>Napomena: Istovremeno mešajte najviše 2-struku količinu.</p>	<ul style="list-style-type: none"> ■ Umetnite metlice za mešanje. ■ Sipajte sve sastojke osim suvog voća. ■ Mešajte 30 sekunde na stepenu 1. ■ Potom 3-5 minuti mešajte na stepenu 5. ■ Postavite na stepen 2. ■ U roku od 30-60 sekunde dodajte suvo voće.

Savet: Na plastičnim delovima može da dođe do promene boje, npr. u slučaju obrade šargarepa. Ove promene boje možete da uklonite pomoću meke krpe i nekoliko kapi jestivog ulja.

Očistite pojedinačne delove, kao što je navedeno u tabeli.

→ Sl. **28**

Specijalan pribor

Dodatni pribor možete da kupite kod servisne službe, u specijalizovanoj trgovini ili na internetu. Koristite samo originalan dodatni pribor, jer je samo on usklađen sa vašim uređajem.

Dodatni pribor je specifičan za uređaje. Prilikom kupovine uvek navedite tačnu oznaku (E-Nr.) vašeg uređaja.

U katalogu, onlajn prodavnici ili preko servisne službe možete saznati koji dodatni pribor je dostupan za vaš uređaj.

www.bosch-home.com

Primeri primene

Napomena: Da bi se sastojci testa sa kvascem ili kiselih testa sa visokim udelom vode optimalno promešali, najpre usipajte tečnost u činiju.

Pridržavajte se navoda i vrednosti u tabeli.

→ Sl. **29**

Otklanjanje smetnji

Kvar	Uzrok i rešavanje problema
Uređaj ne funkcioniše.	Uređaj ne dobija struju. <ul style="list-style-type: none"> ▶ Proverite da li se uređaj napaja strujom.
Uređaj ne pokreće obradu.	Obrtni prekidač je pogrešno podešen. <ul style="list-style-type: none"> ▶ Postavite obrtni prekidač na O/off pre pokretanja obrade.
Uređaj ne pokreće obradu ili se isključuje tokom obrade.	Sipana je prevelika količina namirnica za obradu ili je postupak obrade predugo trajao. <ul style="list-style-type: none"> ▶ Postavite obrtni prekidač u položaj O/off. ▶ Smanjite količinu sastojaka. ▶ Pustite uređaj da se ohladi da bi se deaktivirala zaštita od preopterećenja.
	Blokiran je uređaj ili dodatni pribor. <ul style="list-style-type: none"> ▶ Postavite obrtni prekidač u položaj O/off. ▶ Uklonite blokadu.
	Aktiviran je sigurnosni sistem. <ul style="list-style-type: none"> ▶ Otklonite uzrok zaustavljanja uređaja. → "Sigurnosni sistemi", <i>Stranica 33</i>
Zakretna ručica ne može da se otvori niti zatvori jer se pribor zaglavljuje na činiji.	Pogon nije u položaju mirovanja. <ol style="list-style-type: none"> 1. Postavite obrtni prekidač u položaj O/off. 2. Skinite pribor kada zakretna ručica ne može da se spusti. 3. Spuštajte zakretnu ručicu sve dok se pravilno ne zaključa u radnom položaju. 4. Postavite nakratko obrtni prekidač u položaj 1 i potom ponovo u položaj O/off. <ul style="list-style-type: none"> ✓ Pogon radi još neko vreme sve dok ne dostigne položaj mirovanja.
Vaga ne prikazuje promenu težine, iako su sipani sastojci.	Količina sastojaka nije u okvirima mernog opsega vage. <ul style="list-style-type: none"> ▶ Sipajte najmanje 5 g ili 0,01 lb kako bi vaga prikazala tačne vrednosti.
Displej prikazuje „ER-ROR“	Vaga se ne može kalibrirati ili merenje nije moguće. <ol style="list-style-type: none"> 1. Da biste ponovo pokrenuli vagu: <ul style="list-style-type: none"> – Pritisnite ↵. – Sačekajte 30–60 sekundi. – Ponovo pritisnite ↵ i sačekajte da se završi kalibracija. 2. Ako se greška i dalje prikazuje, odvojite uređaj sa mreže na neko vreme i potom ponovo pokušajte da pokrenete vagu.

Kvar	Uzrok i rešavanje problema
Na displeju treperi "5000 g", "11.00 lb", "-990 g" ili "-2.20 lb".	Područje prikaza vage je prekoračeno ili nije dosegnuto ▶ Pridržavajte se područja prikaza vage.
Na displeju treperi "59:59 m:s".	Područje prikaza tajmera je prekoračeno. ▶ Pridržavajte se područja prikaza tajmera.
Profi metlica za mućenje dodiruje činiju ili se sastojci dovoljno ne mešaju.	Udaljenost od činije nije ispravno podešena. ▶ Korigirajte fino podešavanje metlice za mućenje Profi. → "Fino podešavanje metlica za mućenje Profi", Stranica 33

Odlaganje starih uređaja u otpad

1. Izvucite mrežni utikač mrežnog priključnog voda.
2. Presecite mrežni priključni vod.
3. Uređaj odložite u otpad na ekološki prihvatljiv način.

O aktuelnim načinima odlaganja u otpad informišite se kod svog specijalizovanog prodavca ili u svojoj opštinskoj odn. gradskoj upravi.



Ovaj je aparat označen u skladu sa evropskom smernicom 2012/19/EU o otpadnim električnim i elektronskim aparatima (waste electrical and electronic equipment - WEEE).
Smernica određuje okvir za povratak i reciklažu otpadnih aparata koji važi u celoj Evropskoj Uniji.

Korisnička služba

Detaljnije informacije o trajanju i uslovima garancije u svojoj zemlji možete da dobijete od našeg korisničkog servisa, trgovca kod kojeg ste kupili uređaj ili na našoj veb-stranici.

Podatke za kontakt korisničke službe naći ćete u priloženom spisku korisničkih službi ili na našoj veb-stranici.



Безбедност

- Внимателно прочитајте го упатството.
- Внимавајте на дополнителните упатства при користење на испорачаната или опционалната опрема.
- Чувајте го упатството и информациите за производот за подоцнежна употреба или за следните сопственици.
- При оштетувања при транспортот не го приклучувајте уредот.

Користете го уредот само:

- со оригинални делови и опрема.
- за мешање, месење, и чукање на храна.
- за дополнителни примени опишани во упатствата од испорачаните или опционални додатоци.
- за нормални количини на обработка и време на обработка во домаќинството.
- под надзор.
- во домаќинства и во затворени простории во домот на собна температура.
- до висина од максимум 2000 m надморска височина.

Исклучете го уредот од електричното напојување, доколку:

- не го користите уредот.
- не го надгледувате уредот.
- го собирате уредот.
- го расклопувате уредот.
- го чистите уредот.
- доближувате ротирачки делови.
- менувате алати.
- се соочите со некој дефект.

Овој уред може да го употребуваат лица со намалени физички, сензорни или ментални способности или кои немаат искуство и/или знаење, ако се надгледувани или советувани за безбедно ракување со уредот и ги разбираат опасностите коишто може да произлезат од тоа.

Децата не смеат да играат со уредот.

Деца не смеат да го чистат и одржуваат уредот.

Уредот не смее да се користи од страна на деца. Децата мора да бидат подалеку од уредот и приклучните кабли.

- ▶ Никогаш не користете оштетен уред.

- ▶ Никогаш не употребувајте уред со напукната или скршена површина.
- ▶ Никогаш не го влечете кабелот за струја за да го исклучите уредот од струја. Секогаш извлекувајте го приклучокот на кабелот за струја.
- ▶ Ако уредот или кабелот за струја е оштетен, веднаш извлекете го мрежниот приклучок на кабелот или исклучете го осигурувачот во кутијата со осигурувачи.
- ▶ Повикајте ја сервисната служба. → *Страница 49*
- ▶ Приклучете го и користете го уредот само според податоците на спецификационата плочка.
- ▶ Само обучен стручен персонал смее да прави поправки на уредот.
- ▶ За поправка на уредот смеат да се користат само оригинални резервни делови.
- ▶ Ако се оштети кабелот за струја на овој уред, мора да го замени производителот или неговата сервисната служба или пак лице со слична квалификација, за да се избегнат опасности.
- ▶ Никогаш не потопувајте уредот или кабелот за струја во вода или не го ставајте во машина за миеење садови.
- ▶ Уредот да се користи само во затворени простории.
- ▶ Не го изложувајте уредот на прекумерна топлина и влага.
- ▶ Не користете чистачи на пареа или под висок притисок, за да го чистите уредот.
- ▶ Кабелот за струја не смее да дојде во контакт со жешки делови на уреди или со извори на топлина.
- ▶ Кабелот за струја не смее да дојде во контакт со остри агли или рабови.
- ▶ Не го превиткувајте, стискајте или менувајте кабелот за струја.
- ▶ Никогаш не го ставајте уредот на или во близина на жешки површини.
- ▶ Држете ги дланките, косата, облеката и приборот за јадење подалеку од ротирачките делови.
- ▶ Прикачувајте и отстранувајте додатоци само кога погонот е во мирување и апаратот е исклучен.

- ▶ Пред замена на инструмент или пред чистењето, исклучете го апаратот и извадете го кабелот од штекер.
- ▶ Користете ги инструментите само кога е поставен садот, капакот и капакот за погонот.
- ▶ Никогаш не отворајте го подвижниот крак при обработката.
- ▶ Деловите коишто имаат напукнатини или други оштетувања, или пак коишто не се поставуваат правилно, треба да се заменат со оригинални.
- ▶ Не посегајте во садот кога го спуштате подвижниот крак.
- ▶ Материјалот од пакувањето држете го подалеку од деца.
- ▶ Не ги оставајте децата да си играат со материјалот за пакување.
- ▶ Држете ги малите делови подалеку од деца.
- ▶ Не ги оставајте децата да си играат со малите делови.
- ▶ Внимавајте на напомените за чистење.
- ▶ Чистете ги површините што доаѓаат во допир со храна пред секоја употреба.

Избегнување материјални штети

- ▶ Никогаш истовремено не употребувајте различни погони.
- ▶ Не оставајте апаратот да работи подолго отколку што е потребно.
- ▶ Никогаш не користете го апаратот напразно.
- ▶ Никогаш не користете ги оригиналните делови и додатоци со друг апарат.
- ▶ Не надминувајте ги максималните количини за обработка.
- ▶ Пред употреба проверете дали во садот има туѓи предмети и отстранете ги.
- ▶ Не поставувајте го апаратот врз подвижни или вибрирачки површини.

Запознавање

Преглед

По отпакувањето проверете ги сите делови дали имаат оштетувања од транспортот и дали е целосна испораката.



→ Сл. **1**

1	Челичен сад за матење
2	Контролно поле
3	Капак со вграден отвор за полнење
4	Копче за отклучување на подвижниот крак
5	Подвижен крак
6	Прекинувач на вртење
7	Круг од сијалички
8	Заштитно капаче за погон 2
9	Погон 2
10	Заштитно капаче за погон 3
11	Погон 3

mk Запознавање

12	Главен погон
13	Складиште за кабелот
14	Кукаста маталка за тесто
15	Професионална маталка за шлаг
16	Професионална флексибилна мешалка
17	Торба за чување

Симболи

Симбол	Опис
	Ознака на заштитното капаче за погонот 2
	Ознака за прикачување на заштитното капаче за погонот 3
	Ознака за позиција врз погонот 3

Прекинувач на вртење

Симбол	Опис
O/off	Запрете ја обработката
1	Мала брзина
7	Највисока брзина
M	Моментално префрлување: најголема брзина се додека вртливиот прекинувач се држи во оваа положба

Совет: Можете кога сакате да ја смените брзината на обработката, или пак да ја прекинете самата обработка.

Круг од сијалички

Статус	Опис
свети	Уредот функционира беспрекорно.
трепка	<ul style="list-style-type: none">Активиран е сигурносен систем.Има грешка во уредот.
не свети	<ul style="list-style-type: none">Уредот нема напојување.Има грешка во уредот.

Совет: Дополнителни информации ќе најдете овде:

→ "Сигурносни системи", Страница 44

→ "Отстранете ги пречките",



Страница 47

Контролно поле

→ Сл. 2

1	Копче за ресетирање
2	Копче за вага
3	Екран
4	Симбол за тежина во фунти
5	Симбол за тежина во грамови
6	Симбол за време во минути и секунди

Функциски копчиња

Симбол	Функција
	Вклучете ја и исклучете ја вагата.
	<ul style="list-style-type: none">Ресетирање на вагата.Ресетирање на тајмерот.

Забелешка: Ракувајте со копчињата со прстите и без кујнски ракавици. Не може да ракувате со копчињата со предмети, на пр. лажица за готвење.

Екран

Екранот прикажува вредности и пораки за работната состојба.

Забелешка: Ако нема работа во одреден временски период, екранот автоматски ќе се исклучи. За повторно активирање на екранот, притиснете копче или стартувајте ја обработката.

Подвижниот крак, погони и препораки за брзина

Кога ќе го притиснете копчето за отклучување, подвижниот крак се движи во посакуваната позиција.

Подвижниот крак мора да биде прилагоден на секоја работна позиција.

Внимавајте на препораките за брзината во табелата.

→ Сл. **3**

Забелешка: Подвижниот крак е опремен со функцијата EasyArm Lift. Оваа функција поддржува движење на подвижниот крак кон горе.

Инструменти

Кукастата маталка е опремена со заштитно капаче што се отстранува за да се заштити погонот од нечистотии.

Инструмент



Кукаста маталка за тесто

- Измесете го тестото, на пример, тесто со квасец, тесто за леб, тесто за пица, тесто за тестенини, пециво.
- Ставете ги состојките во тестото, на пример, семиња.



Професионална флексибилна мешалка

- Измешајте го тестото, на пример, тесто за колач, овошен колач.
- Ставете ги состојките во тестото, на пример, суво грозје, чоколадни трошки.



Професионална маталка за слаг

- Изматете ги белките и хоплата (со барем 30 % масти).
- Мешајте лесни смеси, на пример, за бисквити.

Фино приспособување на професионалната маталка

Со финото приспособување се коригира растојанието помеѓу садот за матење и професионалната маталка.

Забелешка: Професионалната маталка е фабрички поставена за оптимално матење на состојките.

Корекција на поставеноста на инструментите

- ▶ Никогаш не користете инструмент што ќе биде во допир со садот.

Услови

- Приклучокот за струја не е приклучен.
- Подвижниот крак е отворен.
- Професионалната маталка е поставена.
- Садот е поставен.

1. Држете ја маталката со една рака за долниот дел и одвртете ја навртката со клуч во насока на стрелките на часовникот.

→ Сл. **4**

2. За да ја промените поставката, вртете го инструментот во посакуваниот правец.

→ Сл. **5**

Оптимална поставеност

Растојание до садот
прибл. 3 mm

вртете во насока на стрелките на часовникот

Подигнување на инструментот

вртење спротивно од насоката на стрелките на часовникот

Спуштање на инструментот

3. Притиснете го копчето за отклучување и притиснете го подвижниот крак надолу додека не дојде на место.
4. Проверете ја поставеноста.
5. Притиснете го копчето за отклучување и кренете го подвижниот крак додека не дојде на место.
6. Држете ја маталката со една рака за долниот дел и завртете ја навртката цврсто со клуч спротивно од насоката на стрелките на часовникот.

Позиција на мирување

По исклучувањето, погонот продолжува да работи уште неколку секунди додека не ја достигне правилната позиција на мирување.

Забелешка: Додека инструментот е вметнат, подвижниот крак може само да се отвора или затвора ако погонот е во правилната позиција на мирување.

Совет: Погрешната позиција на мирување можете многу лесно да ја коригирате самостојно.

→ "Отстранете ги пречките",

Страница 47

Сигурносни системи

Сигурносен механизам против вклучување

Сигурносниот механизам против вклучување спречува несакано вклучување на апаратот.

Апаратот се вклучува и може да се користи само кога подвижниот крак е правилно наместен во работната позиција.

Кај некои модели:

Апаратот се вклучува и може да се користи само кога е исполнет еден од следните услови:

- Подвижниот крак е дојден во хоризонтална позиција и садот или апаратот за правење мраз е поставен.
- Подвижниот крак кликна во вертикална позиција, а заштитниот поклопец за погонот или монтираниот додаток е правилно зацврстен.

Сигурносен механизам против повторно вклучување

Сигурносниот механизам против повторно вклучување спречува вашиот апарат самостојно да продолжи со работа откако ќе дојде струјата по претходно снемивање.

Апаратот е повторно вклучен по снемивање струја. Апаратот може да продолжи со работа само откако прекинувачот на вртење ќе биде поставен на **O/off**.

Сигурносен механизам против оптоварување

Сигурносниот механизам против оптоварување спречува моторот и другите компоненти да се оштетат поради преголемо оптоварување.

Користење

Поставување на апаратот

1. Поставете го апаратот на стабилна, рамна, чиста и мазна работна површина.
2. Поставете го кабелот за струја на потребната должина.
 - Извлечете го кабелот за струја според потребната должина и полека пуштете го.
 - За повторно да го намотате кабелот, кратко повлечете на кабелот и оставете го кабелот да се намота.

Забелешка: Не туркајте го кабелот во намотувачот на кабелот со рака. Ако се заглави кабелот, целосно извлечете го и оставете повторно да се намота.

3. Не приклучувајте го во штекер.

Подготовка на уредот

1. Притиснете го копчето за отклучување и кренете го подвижниот крак додека не дојде на место.
→ Сл. **6**
2. Поставете го садот врз основниот уред.
→ Сл. **7**
Внимавајте на жлебовите на основниот уред.
3. Вртете го садот за матење спротивно од насоката на стрелките на часовникот додека не дојде на место.
→ Сл. **8**
4. Притиснете го инструментот врз главниот погон додека не дојде на место.
→ Сл. **9**

5. За да ја вметнете кукастата маталка за тесто:
- Поставете ја кукастата маталка за тесто со поставено заштитно капаче во главниот погон.
 - Вртете го заштитното капаче додека кукастата маталка за тесто не дојде целосно на место.

→ Сл. **10**

Заштитното капаче **a** мора целосно да го покрива главниот погон.

6. Наполнете го садот со состојки.
- Сл. **11**
7. Притиснете го копчето за отклучување и не притиснете го подвижниот крак до крај надолу.
- Сл. **12**

Држете го подвижниот крак во малку отворена положба.

8. Полека кренете го капакот напред, целосно излизгајте го врз садот и поставете го.
- Сл. **13**
9. Притиснете го подвижниот крак надолу додека не дојде на место.
- Сл. **14**

Обработка на состојките со инструменти

1. Приклучете го струјниот приклучок во штекер.
2. Поставете го прекинувачот на вртење на посакуваната брзина.
- Сл. **15**
3. За накратко да ги обработите состојките со најголема брзина, свртете го вртливиот прекинувач **M** и држете го за саканото време на обработка.
- Сл. **16**
4. Доколку сакате, за време на обработката може да го полнете садот со состојки преку отворот за полнење.
- Сл. **17**
5. Да се наполни состојки во голема мера:

- Поставете го вртливиот прекинувач на **O/off** и почекајте апаратот да дојде во мирување.
- Малку кренете ја вртливата рака и извлекете го капакот.
- Наполнете го садот со состојки.
- Ставете го капакот и притиснете го подвижниот крак надолу додека не дојде на место.

6. Обработувајте ги состојките додека не го постигнете посакуваниот резултат.

7. Поставете го прекинувачот на вртење на **O/off**.
- Сл. **18**

Почекајте апаратот да дојде во мирување.

- ✓ Обработката запира и погонот се поставува во позиција на мирување.

Завршување на подготовката

→ Сл. **19** - **23**

Користење на дополнителен погон

Забелешки

- Отстранете го заштитното капаче за да употребите додаток со погонот 2 или 3.
- Секогаш покривајте ги некористените погони со заштитно капаче.
- Внимавајте на насоките во упатствата за додатоците.

→ Сл. **24** - **27**

Вага

Вашиот уред е опремен со вага. Можете одделно да ја измерите тежината на состојките.

Основниот уред има 4 сензори за тежина во ногарките.

Следниве фактори може да го искриват резултатот од мерењето:

- Работната површина не е стабилна, рамна, чиста и мазна.
- Вибрации на работната површина
- Стапалата не ја допираат сите работната површина или се валкани.
- Предмети под основниот уред
- Предмети на основниот уред
- Поместување на основниот уред

mk Тајмер

- Допирање на основниот уред
- Количини на состојките под 5 г или 0,01 lb

Мерење на состојките

Услови

- Садот е поставен или е прикачен додаток.
- Прекинувачот на вртење е наместен на **O/off**.

1. Притиснете на **⏸** и повеќе не го допирајте уредот.
 - ✓ Вагата се калибрира.
 - ✓ На екранот се прикажува "- - - -".
2. Почекајте ја калибрацијата.
 - ✓ На екранот се прикажува "0 g" или "0.00 lb".
3. Наполнете со саканата состојка.
 - ✓ На екранот се прикажува тежината.
4. За да ја измерите тежината на другите состојки, изберете една од следниве опции:
 - Наполнете ги останатите состојки и исчитајте ја вкупната тежина.
 - Притискајте на **⏸** и почекајте додека на екранот не се прикаже "0 g" или "0.00 lb".
5. За исклучување на вагата, притиснете на **⏸** или стартувајте ја обработката.

Совет: Користете ја вагата и во комбинација со додатокот. Измерете ја тежината на состојките директно при полнењето, на пр. во додатокот за блендирање или во автоматот за мраз.

Забелешка: Вагата автоматски се исклучува по припл. 3 минути неактивност.

Менување на единиците за прикажување на вагата

Услови

- Прекинувачот на вртење е наместен на **O/off**.
- Вагата е вклучена.

1. За да ја смените единицата за прикажување помеѓу грами и килограми, притиснете **⏸** и **⏸** и задржете кратко.

2. Отпуштете ги двете копчиња.

- ✓ Вагата се калибрира и се рестартира со променетата поставка.
- ✓ Поставката е зачувана.

Тајмер

Тајмерот го прикажува времетраењето на обработката.

Ресетирање на тајмерот

1. Поставете го прекинувачот на вртење на посакуваната брзина.
 - ✓ Екранот го прикажува времетраењето на обработката.
2. За ресетирање на приказот на "00:00", притиснете **⏸**.

Забелешки

- Ако ја прекинете обработката помалку од 30 секунди, последните прикажани вредности ќе останат зачувани и ќе продолжат да работат при обновена обработка.
- Ако ја прекинете обработката повеќе од 30 секунди, уредот ќе ја вклучи вагата и ќе се калибрира.

Преглед на чистењето

Веднаш исчистете ги сите делови по употребата за да не се исушат остатоците.

- ▶ Не употребувајте алкохол или други алкохолни средства за чистење.
- ▶ Не користете остри или метални предмети.
- ▶ Не користете абразивни крпи или средства за чистење.
- ▶ Чистете ги контролното поле и приказот само со влажна микрофибер крпа.

Совет: Пластичните делови може да се обојат, на пример, при обработката на моркови. Отстранете ја бојата со мека крпа и неколку капки масло за готвење.

Исчистете ги поединечните делови како што е дадено во табелата.

→ Сл. **28**

Незадолжителни додатоци

Додатоците можете да ги купите од корисничката служба, во специјализираните продавници или на интернет. Користете само оригинални додатоци, бидејќи тие се точно приспособени за вашиот уред.

Додатоците се специфични за апаратот. При купувањето, секогаш наведете ја точната ознака (E-Nr.) на вашиот апарат.

Кои додатоци се достапни за вашиот уред можете да дознаете во нашиот каталог, во онлајн продавницата или преку корисничката служба.
www.bosch-home.com

Примери за употреба

Забелешка: За да се размешаат подобро со течните состојки тестата со касец и киселите теста, прво ставете ги течностите во садот.

Внимавајте на податоците и вредностите во табелата.



→ Сл. **29**

Рецепт за пример

Рецепт	Состојки	Обработка
Овошен колач	<ul style="list-style-type: none"> ■ 3 јајца ■ 135 г шеќер ■ 135 г маргарин ■ 255 г брашно ■ 10 г прашок за печиво ■ 150 г рибизли ■ 150 г мешавина од суво овошје <p>Забелешка: Обработувајт е истовремено максимум 2-кратна количина.</p>	<ul style="list-style-type: none"> ■ Поставете ја мешалката. ■ Ставете ги сите состојки освен сувото овошје. ■ Обработувајте 30 Секунди на степен 1. ■ Потоа, обработувајте 3-5 Минути на степен 5. ■ Поставете на степен 2. ■ Во меѓувреме, додајте 30-60 Секунди суво овошје.

Отстранете ги пречките

Дефект	Причина и решавање проблеми
Уредот не функционира.	<p>Уредот нема струја.</p> <ul style="list-style-type: none"> ▶ Проверете дали уредот се напојува со струја.
Апаратот не започнува со работа.	<p>Прекинувачот на вртење е поставен погрешно.</p> <ul style="list-style-type: none"> ▶ Поставете го прекинувачот на вртење на O/off пред обработката.

Дефект	Причина и решавање проблеми
Апаратот не започнува со работа или се исклучува за време на работата.	Количината за обработка е преголема или времетраењето на обработката е предолго. <ul style="list-style-type: none">▶ Поставете го прекинувачот на вртење на O/off.▶ Намалете ја количината на состојките.▶ Оставете го уредот да се олади за да се деактивира заштитата од преоптоварување.
	Апаратот или додатоците се блокирани. <ul style="list-style-type: none">▶ Поставете го прекинувачот на вртење на O/off.▶ Отстранете ја блокадата.
	Активиран е сигурносен систем. <ul style="list-style-type: none">▶ Отстранете ја причината што предизвикала запирање на апаратот. → "Сигурносни системи", Страница 44
Подвижниот крак не се отвора или затвора бидејќи инструментот се судира со садот.	Погонот не е во позиција на мирување. <ol style="list-style-type: none">1. Поставете го прекинувачот на вртење на O/off.2. Кога подвижниот крак не се затвора, отстранете го инструментот.3. Затворете го подвижниот крак додека не кликне во работната позиција.4. Кратко поставете го прекинувачот на вртење на 1 и потоа повторно на O/off. <ul style="list-style-type: none">✓ Погонот продолжува да работи кратко додека не ја достигне позицијата на мирување.
Вагата не прикажува промена на тежината, иако се наполнети состојки.	Количината на состојките се наоѓа под мерното подрачје на вагата. <ul style="list-style-type: none">▶ Наполнете најмалку 5 г или 0,01 lb, за вагата да ги прикаже точните вредности.
На екранот се прикажува „ERROR“	Вагата не може да се калибрира или мерењето не е можно. <ol style="list-style-type: none">1. За да ја рестартирате вагата:<ul style="list-style-type: none">– Притиснете на .– Почекајте 30-60 секунди.– Притиснете одново на  и чекајте калибрација.2. Доколку грешката се прикажува и понатаму, исклучете го уредот малку време од мрежата и потоа обидете се одново да ја вклучите вагата.
На екранот трепка "5000 g", "11.00 lb", "-990 g" или "-2.20 lb".	Опсегот на прикажување на скалата е надминат или не е помал <ul style="list-style-type: none">▶ Обрнете внимание на опсегот на прикажување на скалата.

Дефект	Причина и решавање проблеми
На екранот трепка "59:59 m:s".	Опсегот на прикажување на тајмерот е пречекорен. ▶ Обрнете внимание на опсегот на прикажување на тајмерот.
Професионалните маталки го допираат садот или состојките се не мешаат правилно.	Растојанието до садот не е правилно поставено. ▶ Поправете го приспособувањето на професионалната маталка. → "Фино приспособување на професионалната маталка", Страница 43

Отстранување на стариот уред

1. Извлечете го приклучокот на кабелот за струја.
2. Одвојте го кабелот за струја.
3. Отстранете го уредот согласно прописите за животна средина.
Информации за тековните начини на фрлање во отпад можете да добиете од специјализиран продавач и од регионалните или градските власти.



Овој апарат е означен според европскиот пропис 2012/19/EЗ за електро и електронски апарати (waste electrical and electronic equipment – WEEE).

Прописот ја дава рамката за враќање и искористување на старите апарати, важечко ширум Европа.

Сервисна служба

Подетални информации за траењето на гарантниот рок и гарантните услови во Вашата земја може да добиете од нашата сервисна служба, кај Вашиот продавач или на нашата веб-страница.

Податоците за контакт на сервисната служба ќе ги најдете во приложената листа на услуги за клиентите или на нашата веб-страница.



Siguria

- Lexoni me kujdes këtë manual.
- Ndiqni edhe instruksionet shtesë gjatë përdorimit të aksesorëve të dërguar ose të aksesorëve opsionalë.
- Ruani manualin dhe informacionet e produktit për përdorim të mëvonshëm ose për zotëruesin pasardhës të saj.
- Mos e lidhni pajisjen nëse konstatooni dëmtime nga transporti.

Përdoreni pajisjen vetëm:

- me pjesë dhe aksesorë origjinalë.
- për trazimin, përzierjen e brumit dhe rrahjen e ushqimeve.
- për përdorimet shtesë që përshkruhen në manualet e aksesorëve të dërguar ose të aksesorëve opsionalë.
- për sasi dhe kohë përgatitjeje që janë të zakonshme për përdorim familjar.
- nën mbikëqyrje.
- në shtëpi dhe në ambiente të mbyllura të mjedisit shtëpiak në temperaturën e ambientit.
- deri në një lartësi prej 2000 m mbi nivelin e detit.

Shkëputni pajisjen nga furnizimi me energji, kur:

- nuk e përdorni pajisjen.
- nuk e keni pajisjen nën mbikëqyrje.
- montoni pajisjen.
- shkëputni pjesët e pajisjes nga njëra-tjetra.
- pastroni pajisjen.
- afroheni pranë pjesëve rrotulluese.
- ndërroni veglat e punës.
- përballeni me një gabim.

Kjo pajisje mund të përdoret nga personat me aftësi të kufizuara fizike, ndijuese ose mendore apo ose me mungesë përvoje dhe/ose njohurish nëse këta mbikëqyren ose udhëzohen në lidhje me përdorimin e sigurt të pajisjes dhe ata i kuptojnë rreziqet që mund të shkaktohen nga përdorimi i gabuar.

Mos lejoni fëmijët që të luajnë me pajisjen.

Pastrimi dhe mirëmbajtja nga ana e përdoruesit nuk duhet kryer nga fëmijët.

Pajisja nuk duhet të përdoret nga fëmijët. Mbani fëmijët larg nga pajisja dhe nga kabllotja e lidhjes elektrike.

- ▶ Kurrë mos vini në punë një pajisje të dëmtuar.
- ▶ Asnjëherë mos e vini në punë pajisjen me sipërfaqe të plasaritur ose të thyer.
- ▶ Asnjëherë mos tërhiqni kordonin elektrik për të shkëputur pajisjen nga rrjeti elektrik. Hiqeni kordonin elektrik duke e kapur gjithmonë nga spina.
- ▶ Kur pajisja ose kordoni elektrik është i dëmtuar, shkëputni menjëherë kordonin elektrik ose fikni siguresën në kutinë e siguresave.
- ▶ Telefononi shërbimin e klientit. → *Faqe 59*
- ▶ Lidheni pajisjen dhe vëreni në përdorim vetëm në rrjet elektrik sipas të dhënave në etiketën e parametrave.
- ▶ Riparimet në pajisje duhen kryer vetëm nga staf teknik i trajnuar për këtë qëllim.
- ▶ Për riparimin e pajisjes lejohet të përdoren vetëm pjesë këmbimi origjinale.
- ▶ Nëse dëmtohet kordoni elektrik i pajisjes, atëherë ai duhet të zëvendësohet nga prodhuesi ose shërbimi i tij për klientin ose nga një person i ngjashëm i kualifikuar, për të evituar rreziqet e mundshme.
- ▶ Mos e zhytni kurrë kordonin elektrik ose pajisjen në ujë ose mos e futni të enëlarëse.
- ▶ Përdoreni pajisjen vetëm në ambiente të mbyllura.
- ▶ Asnjëherë mos e ekspozoni pajisjen në nxehtësi të madhe apo në lagështi.
- ▶ Mos përdorni pastrues me avull ose pastrues me presion të lartë për të pastruar pajisjen.
- ▶ Mos lini kurrë që kordoni elektrik të bjerë në kontakt me pjesët e nxehta të pajisjes ose burime të tjera nxehtësie.
- ▶ Mos lejoni kurrë që kordoni elektrik të bjerë në kontakt me maja ose me buzë të mprehta.
- ▶ Mos e përdridhni, mos e shtypni ose mos e ndryshoni kordonin elektrik.
- ▶ Asnjëherë mos e vendosni pajisjen mbi ose afër sipërfaqeve të nxehta.
- ▶ Mbajini duart, flokët, rrobat dhe mjete të tjera larg pjesëve rrotulluese.

sq Shmangia e dëmeve materiale

- ▶ Vendosini e hiqini veglat dhe aksesorët vetëm pasi motori e pajisja të jenë hequr nga priza.
- ▶ Përpara se ta ndërroni veglën apo pastroni, fikeni pajisjen dhe hiqeni nga priza.
- ▶ Kur përdorni veglat, ena duhet të jetë e vendosur, e mbyllur me kapak, dhe kapakët mbrojtës të elementëve tejçues duhet të jenë të vendosur.
- ▶ Mos e hapni kurrë krahun rrotullues gjatë përpunimit.
- ▶ Ndërrojini pjesët që kanë plasaritje apo dëmtime të tjera ose që nuk qëndrojnë mirë me pjesë origjinale këmbimi.
- ▶ Mos e vendosni krahun rrotullues në enë kur e ulni.
- ▶ Mbani larg fëmijëve materialin e paketimit.
- ▶ Mos i lini fëmijët të luajnë me materialin e paketimit.
- ▶ Mbani pjesët e vogla larg nga fëmijët.
- ▶ Mos lejoni fëmijët të luajnë me pjesët e vogla.
- ▶ Ndiqni udhëzimet e pastrimit.
- ▶ Pastrojini përpara çdo përdorimi sipërfaqet që bien në kontakt me ushqimin.

Shmangia e dëmeve materiale

- ▶ Mos përdorni kurrë motorë të ndryshëm në të njëjtën kohë.
- ▶ Mos e vini kurrë në punë pajisjen më gjatë se ç'duhet.
- ▶ Mos e vini kurrë në punë pajisjen në neutral.
- ▶ Mos i përdorni kurrë pjesët dhe aksesorët origjinale për pajisje të tjera.
- ▶ Mos i tejkaloni sasisë maksimale të përpunimit.
- ▶ Para përdorimit, kontrolloni nëse ka trupa të huaj në tasa dhe hiqini ata.
- ▶ Mose vendosni pajisjen në sipërfaqe lëvizëse apo me dridhje.

Njohja

Përmbledhje

Pas nxjerrjes nga paketimi kontrolloni të gjitha pjesët për dëmtime nga transporti dhe për plotësinë e dërgesës.



→ Fig. **1**

1	Cilindri përzierës prej inoksi
2	Paneli i komandimit
3	Kapaku me tubin e integruar të mbushjes
4	Butoni i zhblokimit për krahun rrotullues
5	Krahu me rrotullim
6	Çelësi rrotullues
7	Unaza ndriçuese
8	Kapaku mbrojtës për motorin 2
9	Motori 2
10	Kapaku mbrojtës për motorin 3
11	Motori 3
12	Motori kryesor
13	Ruajtja e kablos
14	Çengeli i ngjeshjes
15	Tel rrahës profesional

16 Tel përzierës, profesional dhe fleksibël

17 Çanta e mbajtjes

Simbolet

Simboli	Përshkrimi
	Shenja në kapakun mbrojtës për motorin 2
	Vendoseni shenjën në kapakun mbrojtës për motorin 3
	Shënimi i pozicionit në motorin 3

Çelësi rrotullues

Simboli	Përshkrimi
O/off	Ndaloni procesimin
1	Shpejtësia minimale
7	Shpejtësia maksimale
M	Rrotullimi i çastit: shpejtësi maksimale për sa kohë që mbahet në këtë pozicion çelësi rrotullues

Këshillë Mund ta ndryshoni shpejtësinë gjatë përpunimit në çdo kohë ose ta ndaloni përpunimin.

Unaza ndriçuese

Statusi	Përshkrimi
ndriçon	Pajisja funksionon më së miri.
pulson	<ul style="list-style-type: none"> ▪ Është aktivizuar një sistem sigurie. ▪ Ka një gabim me pajisjen.
nuk ndriçon	<ul style="list-style-type: none"> ▪ Pajisja nuk ka korrent. ▪ Ka një gabim me pajisjen.

Këshillë Informacion të mëtejshëm mund të gjeni këtu:

→ "Sistemet e sigurisë", Faqe 54

→ "Mënjanimi i defekteve", Faqe 58

Paneli i komandimit

→ Fig. **2**

1 Butoni i resetimit

2 Butoni i peshores



3 Ekрани

4 Simboli i peshës në funte

5 Simboli i peshës në gramë

6 Simboli i kohës në minuta dhe sekonda

Butonat e funksioneve

Simboli	Funksioni
	Ndizni dhe fikni peshoren.
	<ul style="list-style-type: none"> ▪ Resetoni peshoren. ▪ Resetoni kohëmatësin.

Shënim Përdorini butonat me gishta dhe pa doreza kuzhine. Nuk mund t'i përdorni butonat me sende, p.sh. me lugë druri.

Ekрани

Ekрани tregon vlerat dhe mesazhet për statusin e punës.

Shënim Nëse nuk ka pasur veprim për një kohë të caktuar, ekрани fiket automatikisht. Për ta riaktivizuar ekranin, shtypni një buton ose filloni përpunimin.

Krahu rrotullues, motorët dhe rekomandime për shpejtësinë

Kur shtypet butoni i zhbllokimit, krahu rrotullues mund të lëvizet në pozicionin e dëshiruar.

Rotori duhet të fiksohet në çdo pozicion pune.

Respektoni rekomandimet e shpejtësisë në tabelë.



→ Fig. **3**

Shënim Krahu rrotullues është i pajisur me funksionin EasyArm Lift. Ky funksion mbështet lëvizjen për lart të krahut rrotullues.

Veglat e punës

Dredha e brumit është e pajisur me një kapak mbrojtës të heqshëm për mbrojtjen e motorit nga papastërtitë.

Vegla **Përdorimi**

Vegla	Përdorimi
	<p>Çengeli i ngjeshjes</p> <ul style="list-style-type: none"> Ngjisheni brumin, p.sh. brumë me maja, brumë buke, brumë pice, brumë makaronash, brumë pastash. Shtoni ingredientë në brumë, p.sh. fara.
	<p>Tel përzierës, profesional dhe fleksibël</p> <ul style="list-style-type: none"> Trazojeni brumin, p.sh. brumin e kekut, kek me fruta. Shtoni ingredientë në brumë, p.sh. stafidhe, cifla çokollate.
	<p>Tel rrahës profesional</p> <ul style="list-style-type: none"> Rrihini të bardhën e vezës dhe kremin (të paktën 30% përmbajtje yndyre). Përzieni brumë të lehtë, p.sh. brumë biskotash.

Rregullimi i imët i rrahëses profesionale

Rregullojeni imët distancën mes enës dhe rrahëses profesionale.

Shënim Rrahëset profesionale vijnë të rregulluara nga fabrika në mënyrë të atillë që përbërësit të përzihen më së miri së bashku.

Konfigurimi i veglës

- Mos e vini kurrë në punë një vegël që prek enën.

Kërkesa

- Spina nuk është në prizë.
 - Krahu rrotullues është i hapur.
 - Është vendosur rrahësja profesionale.
 - Është vendosur ena.
- Mbajeni rrahësen me njëren dorë në pjesën e poshtme dhe lirojeni dadon siguroese në drejtim orar me çelës fiso.
→ Fig. 4

- Për të ndryshuar cilësimin, rrotullojeni veglën në drejtimin e dëshiruar.
→ Fig. 5

Rregullimi optimal	Distanca nga çelësat rreth 3 mm
rrotullojeni në drejtim orar	Ngrini veglën
kthejeni kapakun në drejtim kundërorar	Ulni veglën

- Shtypni butonin e zhblokimit dhe shtypni poshtë krahu rrotullues derisa të puthitet në vend.
- Kontrolloni rregullimin.
- Shtypni butonin e zhblokimit dhe ngrijeni krahu rrotullues derisa të puthitet në vend.
- Mbajeni rrahësen me njëren dorë në pjesën e poshtme dhe shtrëngojeni dadon siguroese në drejtim kundërorar me një çelës fiso.

Pozicioni i ndalimit

Pas fikjes, motoritë lëvizin dhe pak sekonda derisa të arrijnë pozicionin e duar të ndalimit.

Shënim Krahu rrotullues mund të hapet a mbyllet me vegël vetëm nëse motori është në pozicionin e duhur të ndalimit.

Këshillë Mund ta rregulloni vetë me lehtësi pozicionin e gabuar të ndalimit.

→ "Mënjanimi i defekteve", Faqe 58

Sistemet e sigurisë

Siguresa e ndezjes

Siguresa e ndezjes parandalon ndezjen e paqëllimtë të pajisjes. Pajisja mund të ndizet e përdoret vetëm nëse krahu me rrotullim vendoset saktë në pozicionin e punës. Për disa modele:

Pajisja mund të ndizet dhe vihet në punë vetëm nëse përmbushet një nga kushtet e mëposhtme:

- Krahu rrotullues është fiksuar në pozicion horizontal ose është vendosur përgatitësi i akullit.
- Krahu rrotullues angazhohet në pozicion vertikal dhe kapaku mbrojtës ose një aksesori i montuar fiksohet saktë.

Siguresa e rindezjes

Siguresa e rindezjes parandalon nisjen automatike të përpunimit nga pajisja nëse ikin dritat.

Pajisja rindizet vetë nëse ikin dritat.

Përpunimi nuk mund të vazhdohet derisa të ndizet çelësi rrotullues **O/off**.

Mbrojtësi i mbingarkesës

Mbrojtësi i mbingarkesës parandalon dëmtimin e motorit dhe të pjesëve të tjera nga mbingarkesa.

Komandimi

Instalimi i pajisjes

1. Vendoseni pajisjen në një sipërfaqe të qëndrueshme, të rrafshët, të pastër e të niveluar pune.
2. Rregulloni kordonin elektrik në gjatësinë e kërkuar.
 - Nxirreni kabllon elektrike në gjatësinë e kërkuar dhe lirojini me ngadalë.
 - Për ta mbështjellë sërish kabllon, tërhiqeni për pak dhe lëreni të rrotullohet.

Shënim Mos e shtyni me dorë kabllon në mbështjellëse. Në rast se kabllaja bllokohet, nxirreni plotësisht jashtë dhe mbështillen nga e para.

3. Mos e fusni spinën në prizë.

Përgatitja e pajisjes

1. Shtypni butonin e zhblokimit dhe ngrijeni krahu rrotullues derisa të puthitet në vend.
 - Fig. **6**

2. Vendosni enën në njësinë bazë.

→ Fig. **7**

Respektoni foletë në njësinë bazë.

3. Kthejeni enën në drejtim kundërorar derisa të puthitet në vend.

→ Fig. **8**

4. Shtyjeni veglën në njësinë kryesore derisa të puthitet në vend.

→ Fig. **9**

5. Për të futur dredhën e brumit:

- Futeni dredhën e brumit me kapakun e vendosur mbrojtës në njësinë kryesore.
- Kthejeni kapakun mbrojtës derisa dredha e brumit të mund të puthitet në vend.

→ Fig. **10**

Kapaku mbrojtës **a** duhet të mbulojë tërësisht njësinë kryesore.

6. Shtoni përbërësit në enë.

→ Fig. **11**

7. Shtypni butonin e zhblokimit dhe mos e shtyni plotësisht për poshtë.

→ Fig. **12**

Mbajeni krahu rrotullues në pozicion lehtësisht të hapur.

8. Ngrijeni lehtë kapakun nga përpara, kalojeni tërësisht në enë dhe vëreni për poshtë.

→ Fig. **13**

9. Shtyjeni krahu rrotullues për poshtë derisa të puthitet në vend.

→ Fig. **14**

Përpunimi i përbërësve me vegla

1. Fusni spinën në prizë.
2. Caktojini çelësin rrotullues në shpejtësinë e dëshiruar.
 - Fig. **15**
3. Për të përpunuar përbërësit për kohë të shkurtër me shpejtësi maksimale, vendoseni çelësin rrotullues në **M** dhe përcaktoni kohëzgjatjen e dëshiruar të përpunimit.
 - Fig. **16**

sq Peshorja

4. Nëse dëshironi, shtoni përbërës të tjerë gjatë përpunimit përmes grykës mbushëse.
→ Fig. **17**
5. Për të shtuar sasi më të mëdha përbërësish
 - Vendoseni çelësin rrotullues në Den Drehschalter **O/off** dhe prisni derisa të ndalojë pajisja.
 - Ngrijeni lehtë krahun rrotullues dhe tërhiqeni përpara.
 - Shtoni përbërësit në enë.
 - Vendosni kapakun dhe shtyjeni krahun rrotullues për poshtë derisa të mbërthehet.
6. Përpunojini përbërësit derisa të arrini rezultatin e dëshiruar.
7. Caktojini çelësin rrotullues në **O/off**.
→ Fig. **18**
Prisni sa të ndalojë pajisja.
✓ Përpunimi ndalon dhe motorët kalojnë në pozicion ndalimi.

Përfundimi i përpunimit

→ Fig. **19** - **23**

Përdorni motorët e aksesorëve

Shënime

- Hiqni kapakun mbrojtës për të përdorur aksesorin në motorin 2 ose 3.
- Mbyllini gjithnjë me kapakë mbrojtës motorët e papërdorur.
- Ndiqni udhëzuesin e përdorimit të aksesorit.

→ Fig. **24** - **27**

Peshorja

Pajisja juaj është e pajisur me një peshore. Mund t'i peshoni përbërësit individualisht. Pajisja bazë ka 4 sensorë peshe te këmbët e bazamentit.

Faktorët e mëposhtëm mund të deformojnë rezultatin e matjes:



- Sipërfaqja e punës nuk është e qëndrueshme, e rrafshët, e pastër dhe me shkëlqim.
- Ka dridhje në sipërfaqen e punës

- Këmbëzat nuk i preknin gjithë sipërfaqet e punës ose janë të papastra.
- Ka sende nën pajisjen bazë
- Sende nën pajisjen bazë
- Lëvizja e pajisjes bazë
- Prekja e pajisjes bazë
- Sasitë e përbërësve nën 5 g ose 0,01 lb

Peshimi i përbërësve

Kërkesa

- Është futur tasi ose është vendosur një aksesor.
- Çelësi rrotullues është caktuar në **O/off**.

1. Shtypni  dhe mos e ngacmoni më pajisjen.
✓ Peshorja vetëkalibrohet.
✓ Ekрани tregon "---".
2. Prisni sa të kalibrohet.
✓ Ekрани tregon "0 g" ose "0.00 lb".
3. Mbushni përbërësin e dëshiruar.
✓ Ekрани tregon peshën.
4. Për të peshuar përbërës të tjerë, zgjidhni një prej opsioneve të mëposhtme:
 - Shtoni më shumë përbërës dhe lexoni peshën totale.
 - Shtypni  dhe prisni sa ekрани të shfaqë "0 g" ose "0.00 lb".
5. Për ta fikur peshoren, shtypni  ose filloni përpunimin.



Këshillë Përdoreni peshoren dhe së bashku me aksesorët. Peshojini përbërësit drejtpërdrejt gjatë mbushjes, p.sh. në aksesorin e mikserit ose në prodhuesin e akullit.

Shënim Peshorja fiket automatikisht pas rreth 3 minutash mosveprimi.

Ndryshimi i njësive të ekranit të peshores

Kërkesa

- Çelësi rrotullues është caktuar në **O/off**.
- Peshorja është e ndezur.

1. Për të ndryshuar njësinë e treguesit në gram dhe pfund, shtypni dhe mbani shtypur shkurt  dhe .
2. Lëshojini të dy butonat.

- ✓ Peshorja kalibrohet dhe rindizet me cilësimin e ndryshuar.
- ✓ Cilësimi ruhet.

Kohëmatësi

Kohëmatësi tregon kohëzgjatjen e përpunimit.

Rivendosni kohëmatësin

1. Caktojini çelësin rrotullues në shpejtësinë e dëshiruar.
- ✓ Ekranin tregon kohën e përpunimit.
2. Për të resetuar ekranin e "00:00", shtypni .

Shënime

- Nëse e ndërprisni përpunimin për më pak se 30 sekonda, mbeten të ruajtura vlerat e shfaqura të fundt dhe vazhdon puna kur të përsëritet përpunimi.
- Nëse e ndërprisni përpunimin për më shumë se 30 sekonda, pajisja ndez peshoren dhe vetëkalibrohet.

Përmbledhje e pastrimit

Pastrojini të gjitha pjesët menjëherë pas përdorimit që të mos thahen mbetjet.

- ▶ Mos përdorni alkohol apo solucione larëse me përmbajtje alkoholi.
- ▶ Mos përdorni maje të mprehta ose objekte metalike.
- ▶ Mos përdorni leckë apo detergjentë abrazivë.

- ▶ Pastrojini pultin dhe ekranin vetëm me leckë të njomë me mikrofibra.

Këshillë Mund të ketë njollosje të pjesëve plastike gjatë përpunimit p.sh. të karotave. Largojini njollat me një leckë të butë dhe pak pika vaji gatimi.

Pastrojeni secilën pjesë siç tregohet në tabelë.

→ Fig. **28**

Aksesorët

Aksesorët mund t'i blini pranë shërbimit të klientit, në dyqanet e specializuara ose në internet. Përdorni vetëm aksesorë origjinalë, sepse ato janë të përshtatur saktësisht për pajisjen tuaj. Aksesorët janë specifikë sipas pajisjes. Kur blini aksesorë duhet të jepni gjithmonë emërtimin e saktë (E-Nr.) të pajisjes suaj. Aksesorët që disponohen posaçërisht për pajisjen tuaj mund t'i mësoni në katalogun tonë, në dyqanin online ose te shërbimi për klientin.

www.bosch-home.com

Shembuj përdorimi

Shënim Në mënyrë që përbërësit e brumit me maja ose të brumit mëmë të trazohen sa më mirë me përmbajtje të lartë uji, shtoni fillimisht ujin në enë.



Respektoni informacionin dhe vlerat e tabelës.

→ Fig. **29**

Shembull recete

Receta	Përbërësit	Përpunimi
Kek i rëndë frutash	<ul style="list-style-type: none"> ■ 3 vezë ■ 135 g sheqer ■ 135 g margarinë ■ 255 g miell ■ 10 g pluhur pjekjeje ■ 150 g stafidhe ■ 150 g përzierje frutash të thata <p>Shënim Përpunoni njëherësh një sasi maksimale 2.</p>	<ul style="list-style-type: none"> ■ Vendosni rrahësen. ■ Shtoni të gjithë përbërësit përveç frutave të thata. ■ Përpunoni 30 sekonda në nivelin 1. ■ Pastaj përpunojini 3-5 minuta në nivelin 5. ■ Vëreni në nivelin 2. ■ Shtoni 30-60 sekonda fruta të thata.

Mënjanimi i defekteve

Defekti	Shkaku dhe zgjidhja e problemeve
Pajisja nuk funksionon.	Pajisja nuk ka furnizim me energji. ▶ Kontrolloni nëse pajisja është e lidhur me korrentin.
Pajisja nuk fillon përpunimin.	Çelësi rrotullues është caktuar gabim. ▶ Caktojeni çelësin rrotullues në O/off përpara përpunimit.
Pajisja nuk fillon përpunimin ose fiket gjatë përpunimit.	Sasia e përpunimit është shumë e madhe ose koha e përpunimit ishte shumë e gjatë. ▶ Caktojeni çelësin rrotullues në O/off . ▶ Ulni sasinë e përbërësve. ▶ Lëreni pajisjen të ftohet për të çaktivizuar mbrojtjen nga mbingarkesa. <hr/> Është bllokuar pajisja ose një aksesor. ▶ Caktojeni çelësin rrotullues në O/off . ▶ Hiqni bllokimin. <hr/> Është aktivizuar një sistem sigurie. ▶ Zgjidhni problemin që ka sjellë ndalimin e pajisjes. → "Sistemet e sigurisë", Faqe 54
Krahu rrotullues nuk mund të hapet apo të mbyllet, pasi vegla ka ngecur në enë.	Motori nuk është në pozicion ndalimi. 1. Caktojeni çelësin rrotullues në O/off . 2. Nëse krahu rrotullues nuk mbyllet, hiqeni veglën. 3. Mbylleni krahun rrotullues derisa të vendoset saktë në pozicionin e punës. 4. Vendoseni shkurtimisht krahun rrotullues në 1 dhe pastaj sërish në O/off . ✓ Motori vazhdon të punojë për një kohë të shkurtër derisa të arrihet pozicioni i ndalimit.
Peshorja nuk tregon ndryshim të peshës megjithëse shtohen përbërës.	Sasia e përbërësve është nën diapazonin matës të peshores. ▶ Mbusheni të paktën 5 g ose 0,01 lb që peshorja të tregojë vlera të sakta.
Ekrani tregon "ERROR"	Peshorja nuk mund të kalibrohet ose matja nuk është e mundur. 1. Për ta rindezur peshoren: – Shtypni  . – Prisni 30-60 sekonda. – Shtypni sërish  dhe prisni për kalibrimin. 2. Nëse e shikoni ende gabimin, hiqeni pajisjen nga priza për njëfarë kohe dhe pastaj provoni ta rindizni.

Defekti	Shkaku dhe zgjidhja e problemeve
Në ekran pulson "5000 g", "11.00 lb", "-990 g" ose "-2.20 lb".	Diapazoni i treguesit të peshores u tejkalua ose u nënkalua ▶ Bëni kujdes zonën e shikimit të peshores.
Në ekran pulson "59:59 m:s".	Zona e shfaqjes së kohëmatësit në ekran është tejkaluar. ▶ Bëni kujdes zonën e shikimit të kohëmatësit.
Rrahësja profesionale nuk e prek enën ose përbërësit nuk përzihen mirë.	Distanca nga ena nuk është caktuar saktë. ▶ Korrigjoni rregullimin e imët të rrahëses profesionale. → <i>"Rregullimi i imët i rrahëses profesionale", Faqe 54</i>

Hedhja e pajisjes së vjetër

1. Shkëputni spinën e kordonit elektrik.
2. Pritni kordonin elektrik.
3. Hidhni pajisjen në mënyrë të përshtatshme për mjedisin.

Informacioni për mënyrat aktuale të hedhjes mund të merret nga shitësi specialist, si dhe pranë administratës vendore të komunës ose qytetit.



Ky aparat përmban shënjën e aparaturave elektrike dhe elektroteknike sipas Udhëzimit 2012/19/EU (waste electrical and electronic equipment - WEEE). Udhëzimi jep kuadrin ligjor për te drejtën e kthimit mbrapsht të aparaturave të përdorura në të gjithë BE.

Shërbimi i klientit

Informacionet e detajuara rreth periudhës së garancisë dhe kushteve të garancisë në vendin tuaj i gjeni te shërbimi ynë i klientit, shitësi juaj ose në faqen tonë të internetit. Të dhënat e kontaktit të shërbimit për klientin i gjeni në listën bashkëlidhur të pikave të shërbimit për klientin ose në faqen tonë të internetit.



Thank you for buying a Bosch Home Appliance!

Register your new device on MyBosch now and profit directly from:

- **Expert tips & tricks for your appliance**
- **Warranty extension options**
- **Discounts for accessories & spare-parts**
- **Digital manual and all appliance data at hand**
- **Easy access to Bosch Home Appliances Service**

Free and easy registration – also on mobile phones:

www.bosch-home.com/welcome



Looking for help? You'll find it here.

Expert advice for your Bosch home appliances, help with problems or a repair from Bosch experts.

Find out everything about the many ways Bosch can support you:

www.bosch-home.com/service

Contact data of all countries are listed in the attached service directory.

BSH Hausgeräte GmbH

Carl-Wery-Straße 34

81739 München, GERMANY

www.bosch-home.com

A Bosch Company



8001268032 (040605)

sl, hr, sr, mk, sq