



**BOSCH**



**Register** your  
new device on  
MyBosch now and  
get free benefits:  
**[bosch-home.com/  
welcome](https://www.bosch-home.com/welcome)**

# Cordless electric kettle

**TWK720.GB**

<b>[en]</b>	User manual	Cordless electric kettle	6
<b>[ar]</b>	دليل المستخدم	غلاية مياه بدون سلك	10



<https://digitalguide.bsh-group.com?mat-no=8001241602>



**[en]** Scan the QR code or visit the website to open the Further Notices for Use. You can find additional information about your appliance or accessory here.

**[ar]** امسح رمز الاستجابة السريعة ضوئياً أو تفضّل بزيارة الموقع الإلكتروني لفتح الإرشادات الموسّعة حول الاستخدام. تجد هناك معلوماتٍ إضافية حول جهازك أو الملحقات.

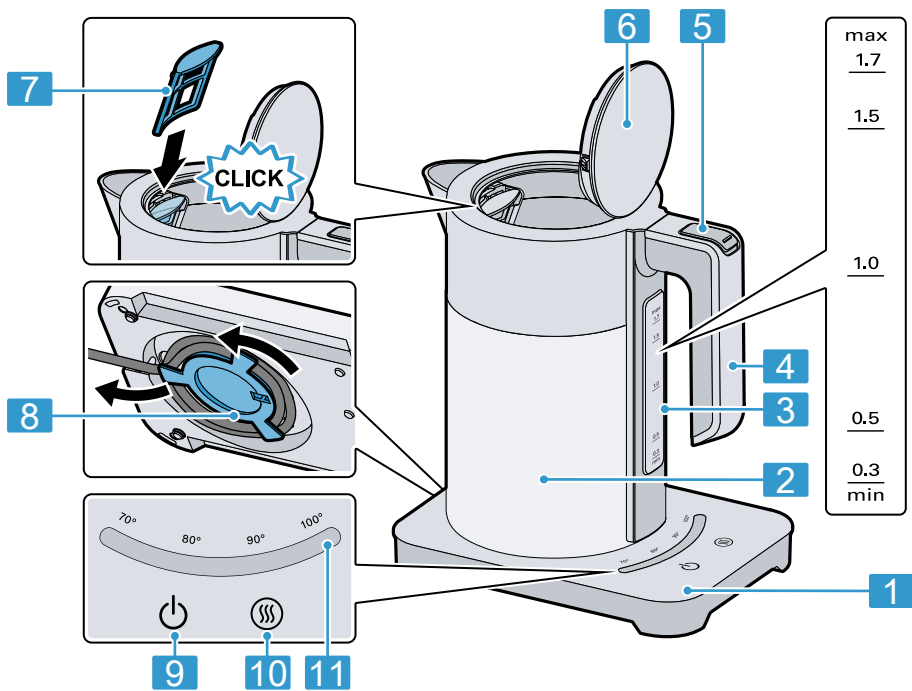

**1**

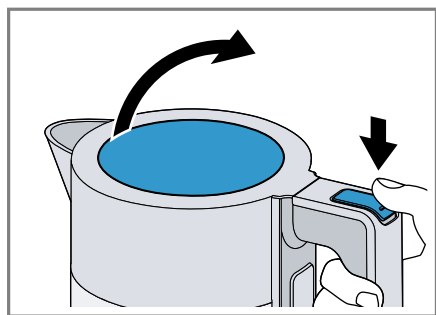

**2**

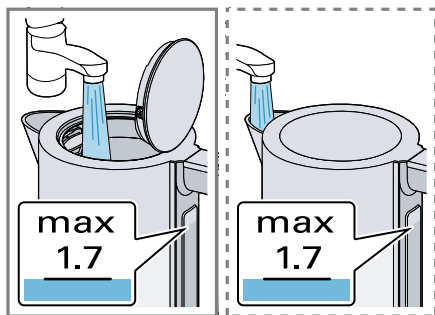

**3**

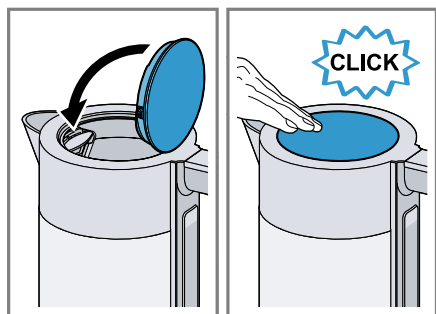

**4**

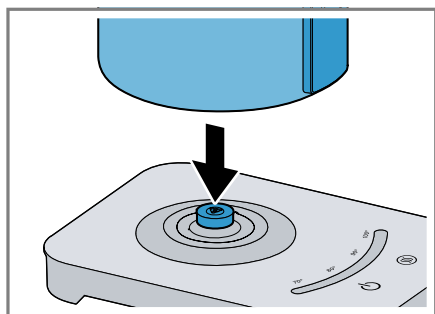

**5**

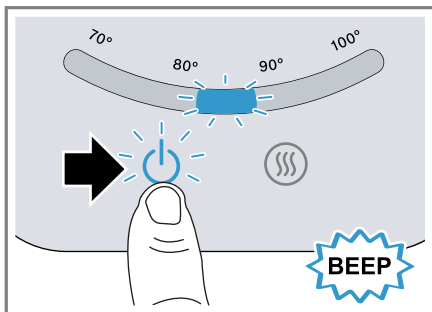

6

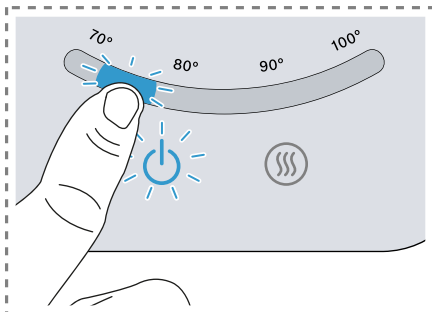

7

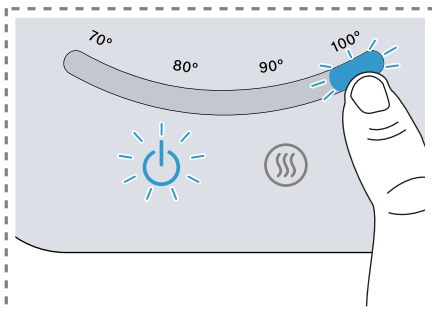

8

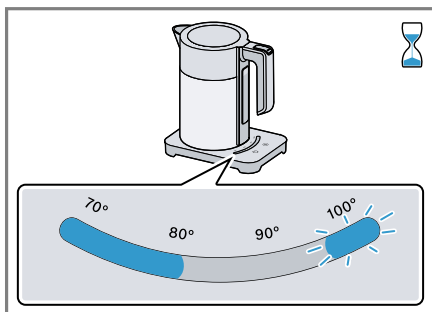

9

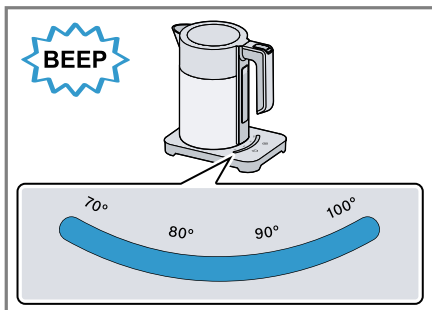

10

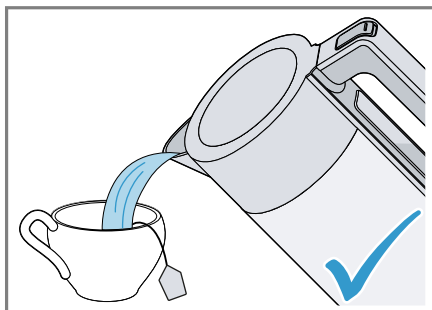

11

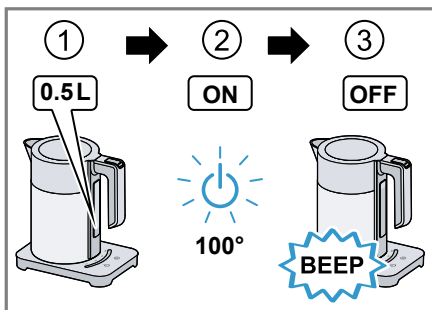



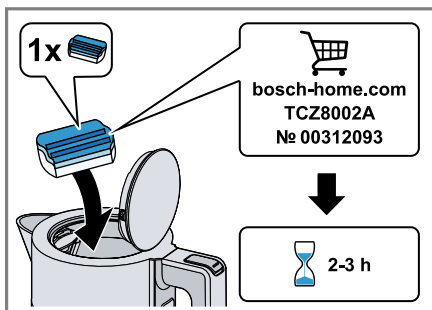

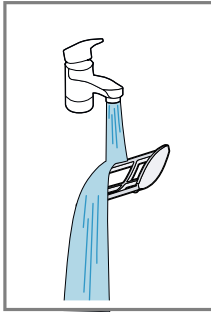
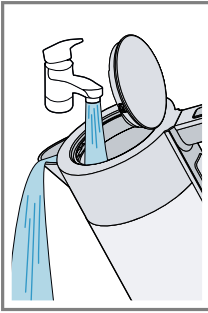

12



13

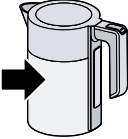
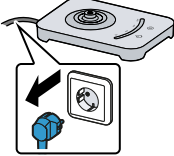

14

					
	✓	✓	✗	✓	✗
	✓	✓	✗	✗	✗
	✓	✗	✗	✗	✗

15



## Safety

- Read this instruction manual carefully.
- Keep the instruction manual and the product information safe for future reference or for the next owner.

Only use this appliance:

- for applications described in these instructions.
- Under supervision.
- In private households and in enclosed spaces in a domestic environment at room temperature.
- for normal processing quantities and for normal processing times for domestic use.
- Up to an altitude of max. 2000 m above sea level.
- for bringing water to the boil.
- with the base supplied.

This appliance may be used by children aged 8 or over and by people who have reduced physical, sensory or mental abilities or inadequate experience and/or knowledge, provided that they are supervised or have been instructed on how to use the appliance safely and have understood the resulting dangers.

Do not let children play with the appliance.

Children must not perform cleaning or user maintenance unless they are at least 8 years old and are being supervised.

Keep children under the age of 8 years away from the appliance and power cable.

- ▶ Keep packaging material away from children.
- ▶ Do not let children play with packaging material.
- ▶ Keep small parts away from children.
- ▶ Do not let children play with small parts.
- ▶ Connect and operate the appliance only in accordance with the specifications on the rating plate.
- ▶ Connect the appliance to a power supply with alternating current only via a properly installed socket with earthing.
- ▶ The protective conductor system of the domestic electrical installation must be properly installed.
- ▶ Never operate a damaged appliance.
- ▶ If the appliance or the power cord is damaged, immediately unplug the power cord or switch off the fuse in the fuse box.

- ▶ Repairs to the appliance should only be carried out by trained specialist staff.
- ▶ If the power cord of this appliance is damaged, it must be replaced by the manufacturer, the manufacturer's Customer Service or a similarly qualified person in order to prevent any risk.
- ▶ Never immerse the appliance, the base or the power cord in water or clean them in the dishwasher.
- ▶ Liquids must not be spilled on the appliance plug connection.



- ▶ Never use the appliance near water contained in a bath, sink or other vessels.
- ▶ Ventilate the appliance adequately.
- ▶ Never operate the appliance in a cupboard.
- ▶ Never place the appliance on or near hot surfaces.
- ▶ Never touch hot appliance parts.
- ▶ Allow hot appliance parts to cool down before touching.
- ▶ Only hold the jug by the handle.
- ▶ Only use the appliance with the lid closed and the limescale filter in place.
- ▶ Never exceed the maximum quantities specified.
- ▶ To avoid injuries, only use the appliance for its intended purpose.
- ▶ Follow the cleaning instructions.
- ▶ Clean surfaces which come in contact with food before each use.

## Preventing material damage

- ▶ Only use the appliance with fresh, cold, non-carbonated water. Never add milk, ready-made drinks or instant products.
- ▶ Never operate the appliance when empty or overfilled. Observe the water level indicator.
- ▶ Leave the appliance to cool down for at least 5 minutes after each use.
- ▶ Never remove limescale residues using hard or metal objects.

## Overview

→ Fig. 1

**1** Base

<b>2</b>	Kettle
<b>3</b>	Water level indicator
<b>4</b>	Handle
<b>5</b>	Lid-opening button
<b>6</b>	Lid
<b>7</b>	Limescale filter, removable
<b>8</b>	Cord store
<b>9</b>	On/off button, illuminated
<b>10</b>	Keep-warm function button, illuminated
<b>11</b>	Temperature setting, touch display illuminated

en Preparing the appliance for first use

## Preparing the appliance for first use

1. Remove any packaging material.
2. Remove any stickers or film.
3. Unwind the power cord to the required length.
4. Insert mains plug.
  - ✓ A signal sounds. The symbols and the light bar in the touch display light up briefly.
5. Fill the kettle with fresh, cold water, add a tablespoon of vinegar and bring to the boil.  
→ "Boiling water", Page 8  
Repeat the process without adding vinegar.
6. Rinse the kettle thoroughly.

## Boiling water

→ Fig. 12 - 11

### Notes

- To end the heating process early, press the on/off button again.
- If you lift the kettle from the base and put it down again, the boiling process will not continue.
- The light bar flashes at the set temperature. When a temperature of 70 °C is reached, the light bar fills up from the left and displays the temperature reached so far.
- The temperature can be changed at any time during the heating process. The required temperature must be higher than the temperature of the water in the kettle.

## Using the keep warm function

The keep warm function automatically maintains the set temperature for 30 minutes after the heating process.

1. Press **|||** to switch on the keep warm function.
  - ✓ **|||** lights up.
  - ✓ The keep warm function switches off automatically after 30 minutes.

2. To switch off the keep warm function early, press **|||**.
  - ✓ **|||** goes out.

**Note:** The keep-warm function must be switched on during the heating process or up to 1 minute after the heating up process.

## Descaling the appliance

### Notes

- Regular descaling:
  - prolongs the life of the appliance
  - ensures proper functioning
  - saves energy
- If you are descaling the appliance with a commercially available descaler, follow the manufacturer's instructions for use and safety.
- If you descale the appliance with vinegar, insert 2 tablespoons of vinegar into the water that has been boiled instead of the descaling tablet.
- If you use the kettle every day, descale it in shorter intervals.
- After descaling, remove the limescale filter and place in a little vinegar.

→ Fig. 12 - 14

## Overview of cleaning

- ▶ Do not use cleaning agents containing alcohol or spirits.
- ▶ Do not use sharp, pointed or metal objects.
- ▶ Do not use abrasive cloths or cleaning agents.

→ Fig. 15

## Troubleshooting

**The appliance does not heat up and the on/off switch does not light up.**

Overheating protection is active.

- ▶ Leave the appliance to cool down for a long time before switching it on again.

**The appliance switches off before the water has boiled.**

Build-up of limescale in the appliance.

- ▶ Descale the appliance.



**Water collects at the base.**

Condensation may form for reasons of physics.

- ▶ **Note:** The formation of condensation is normal and harmless.  
Pull out the mains plug and dry the base with a cloth.

**Disposing of old appliance**

- ▶ Dispose of the appliance in an environmentally friendly manner.  
Information about current disposal methods are available from your specialist dealer or local authority.



This appliance is labelled in accordance with European Directive 2012/19/EU concerning used electrical and electronic appliances (waste electrical and electronic equipment - WEEE).  
The guideline determines the framework for the return and recycling of used appliances as applicable throughout the EU.

**Customer Service**

Detailed information on the warranty period and terms of warranty in your country is available from our after-sales service, your retailer or on our website.

The contact details for Customer Service can be found in the enclosed Customer Service directory or on our website.

## الأمان

- اقرأ هذا الدليل بعناية.
- احتفظ بالدليل وبمعلومات المنتج لغرض الاستخدام اللاحق أو لتسليمها إلى المالك التالي.
- لا تستخدم الجهاز إلا:
- للتطبيقات الموصوفة في هذا الدليل.
- تحت الإشراف.
- في المنزل الخاص وفي الأماكن المغلقة من المحيط المنزلي في درجة حرارة الغرفة.
- لمعالجة الكميات ولفترات التشغيل المعتادة في الأغراض المنزلية.
- حتى ارتفاع يبلغ 2000 م فوق سطح البحر.
- لغلي الماء.
- مع القاعدة المؤرّدة.
- يمكن للأطفال بدءًا من عُمر 8 سنوات فما فوق، وكذلك للأشخاص الذين يعانون نقصًا في القدرات الجسدية أو الحسية أو العقلية، أو يعانون نقصًا في الإدراك أو المعرفة أو كليهما، استخدام هذا الجهاز، إذا تم ذلك تحت إشرافٍ وبعد اطلاعهم على كيفية التشغيل الآمن للجهاز، وإدراك المخاطر الناتجة.
- لا يجوز للأطفال العبث بالجهاز.
- لا يجوز للأطفال تنظيف الجهاز أو إجراء أعمال الصيانة المنوطة بالمستخدم ما لم يكونوا في سن 8 سنوات أو أكثر، على أن تتم مراقبتهم أثناء ذلك.
- يجب إبعاد الأطفال دون سن 8 سنوات عن الجهاز وكابل التوصيل.
- ◀ أبعد مواد التغليف عن متناول الأطفال.
- ◀ لا تدع الأطفال يلعبون بمواد التغليف للجهاز.
- ◀ أبعد الأجزاء الصغيرة عن متناول الأطفال.
- ◀ لا تدع الأطفال يلعبون بالأجزاء الصغيرة.
- ◀ لا توصل الجهاز وتشغّل إلا وفقًا للقيم الموضّحة على لوحة الصنع.
- ◀ لا توصل الجهاز إلا بمقبس مرّكب بطريقة سليمة ومزود بوصلة تأريض على أن تكون شبكة الكهرباء ذات تيار متردد.
- ◀ يجب أن يكون نظام أسلاك الحماية الأرضية الخاص بتركيبات المنزل الكهربائيّة مركّبًا وفقًا للوائح المعنية.
- ◀ لا تشغّل أبدًا جهازًا متضررًا.
- ◀ إذا كان الجهاز متضررًا أو كابل التوصيل بالشبكة تالفًا، فاسحب على الفور القابس الكهربائيّ لكابل التيار أو افصل المصهر الموجود في صندوق المصاهر.

- ◀ وحدهم أفراد الطاقم الفنيّ المدربون من أجل ذلك يُسمح لهم بإجراء إصلاحات على الجهاز.
- ◀ إذا كان كابل الكهرباء لهذا الجهاز متضرراً، يجب تغييره من قبل الجهة الصانعة أو مركز خدمة العملاء التابع لها أو من قبل فني مؤهل بشكل مماثل، وذلك لتجنب المخاطر.
- ◀ لا تغمر أبداً الجهاز أو القاعدة أو كابل الكهرباء في الماء أو في غسالة الأواني.
- ◀ يحظر تدفق أي سوائل إلى وصلة القبس الخاصة بالجهاز.



- ◀ لا تستخدم الجهاز بالقرب من الماء، مثل ذلك الموجود في حوض الاستحمام أو حوض الغسيل أو أي وعاء آخر.
- ◀ قم بتهوية الجهاز بما يكفي.
- ◀ لا تشغل الجهاز داخل أي خزانة.
- ◀ لا تضع الجهاز أبداً على سطح ساخن أو بالقرب منه.
- ◀ لا تلمس أبداً الأجزاء الساخنة من الجهاز.
- ◀ اترك الأجزاء الساخنة من الجهاز لتبرد بعد الاستخدام قبل لمسها.
- ◀ لا تمسك الإبريق إلا من المقبض.
- ◀ استخدم الجهاز فقط عندما يكون الغطاء مغلقاً ومصفاة الرواسب مركبة في مكانها.
- ◀ لا تتجاوز أبداً كميات الملء القصوى المقررة.
- ◀ لا تستخدم الجهاز إلا وفقاً للتعليمات لتجنب حدوث إصابات.
- ◀ احرص على مراعاة إرشادات التنظيف.
- ◀ نظّف الأسطح التي تلامس المواد الغذائية قبل كل استخدام.

## تجنب الأضرار المادية

- ◀ لا تستخدم الجهاز إلا مع ماءٍ عذبٍ باردٍ وخالٍ من حمض الكربونيك. لا تُعبئ حليياً أو مشروبات مُصنّعة أو منتجات جاهزة.
- ◀ لا تشغل الجهاز فارغاً أو مُعبأً فوق طاقته الاستيعابية أبداً. انتبه إلى مراعاة مابين مستوى الماء.
- ◀ اترك الجهاز يبرد بعد كل استخدام لمدة 5 دقائق على الأقل.
- ◀ لا تُزل بقايا الترسبات الجيرية باستخدام أغراض صلبة أو معدنية.

## عرض عام

– الشكل 1

2	غلاية الماء
3	مبين مستوى الماء
4	مقبض
5	زر فتح الغطاء
6	الغطاء
7	مصفاة الرواسب، قابلة للفتح
8	موضع حفظ سلك التوصيل الكهربائي
9	زر التشغيل/الإيقاف، مُضاء
10	زر وظيفة الحفاظ على سخونة، مُضاء
11	منظم درجة الحرارة، شاشة اللمس مُضاءة

تحضير الجهاز للاستخدام لأول مرة ar

**ملاحظة:** يجب تشغيل وظيفة المحافظة على سخونة أثناء عملية التسخين أو حتى دقيقة واحدة بعد عملية التسخين.

## إزالة الترسبات الجيرية عن الجهاز

### ملاحظات

- إزالة الترسبات الجيرية بصفة دورية:
  - تُطيل العمر الافتراضي للجهاز
  - تضمن أداءً وظيفيًا سليمًا
  - تُوقِّر الطاقة
- عندما تزيل الترسبات الجيرية عن الجهاز باستخدام مادة إزالة ترسبات متوفرة في الأسواق، انتبه إلى مراعاة إرشادات الاستخدام والسلامة للجهة الصانعة.
- إذا قمت بإزالة الترسبات الجيرية من الجهاز بالخل، فأضف ملعقتين كبيرتين من الخل إلى الماء المغلي بدلًا من أقراص إزالة التلكس.
- أزل الترسبات الجيرية من غلاية الماء على فترات أقصر إذا كنت تستخدمها كل يوم.
- بعد إزالة الترسبات الجيرية أخرج مصفاة الرواسب، وضعها في قليل من الخل.

← الشكل 12 - 14

## نظرة عامة على التنظيف

- ◀ لا تستخدم مواد تنظيف محتوية على الكحول أو الإيثانول.
- ◀ لا تستخدم أي أغراض معدنية حادة أو مدببة.
- ◀ لا تستخدم أية فوط أو مواد تنظيف خادشة.

← الشكل 15

## التغلب على الاختلالات

**الجهاز لا يقوم بالتسخين، ومفتاح التشغيل/الإيقاف لا يضيء.**

الحماية ضد سخونة الزائدة نشطة.

- ◀ اترك الجهاز يبرد لفترة مطولة قبل تشغيله مرة أخرى.

**يتوقف تشغيل الجهاز قبل غليان الماء.**

الجهاز يحتوي على ترسبات كلسية.

- ◀ أزل الترسبات الجيرية من الجهاز.

## تحضير الجهاز للاستخدام لأول مرة

3. لف كابل الشبكة بمقدار الطول المطلوب.

5. املاً غلاية الماء بالماء العذب البارد، وأضف ملعقة كبيرة من الخل واطركها حتى الغليان.

← "علي الماء"، صفحة 12

كرر العملية بدون إضافة الخل.

6. اشطف غلاية الماء جيدًا.

## غلي الماء

← الشكل 2 - 11

### ملاحظات

- لإنهاء عملية التسخين مبكرًا، قم بالضغط مجددًا على زر التشغيل/الإيقاف.
- إذا رفعت غلاية الماء عن القاعدة ووضعت مرة أخرى، فلن تستمر عملية الغليان.
- يومض شريط الإضاءة عند درجة الحرارة المضبوطة. عند الوصول إلى 70 درجة مئوية، يمتلئ شريط الإضاءة من اليسار ويظهر درجة الحرارة التي تم الوصول إليها حتى الآن.
- يمكن تغيير درجة الحرارة أثناء عملية التسخين في أي وقت. يجب أن تكون درجة الحرارة المطلوبة أعلى من درجة حرارة الماء في الغلاية.

## استخدام وظيفة الحفاظ على سخونة

تحافظ وظيفة المحافظة على سخونة تلقائيًا على درجة الحرارة المحددة لمدة 30 دقيقة بعد عملية التسخين.

1. لتشغيل وظيفة الحفاظ على سخونة، اضغط على 

✓ يضيء 

✓ بعد 30 دقيقة، يتم إيقاف تشغيل وظيفة المحافظة على سخونة تلقائيًا.

2. لإيقاف وظيفة المحافظة على سخونة مبكرًا، اضغط على 

✓ ينطفئ 

ar التخلص من الجهاز القديم

### يتجمع الماء في القاعدة.

يتكون ماء متكثف لأسباب فيزيائية.

◀ **ملاحظة:** تكون الماء المتكثف طبيعي

وغير ضار.

افصل القابس وجفف القاعدة بقطعة

قماش.

## التخلص من الجهاز القديم

◀ تخلّص من الجهاز بطريقة لا تضر بالبيئة.

يمكنك الحصول على المعلومات الخاصة

بأحدث سبل التخلص من المخلفات لدى

تاجرك المتخصص أو لدى إدارة البلدية أو

المدينة التي تتبع لها.

هذا الجهاز مطابق للمواصفة  
الأوروبية 2012/19/المجموعة  
الاقتصادية الأوروبية الخاصة  
بالأجهزة الكهربائية  
والإلكترونية القديمة (waste  
electrical and electronic  
equipment - WEEE).



وهذه المواصفة تحدد الإطار  
العام لقواعد تسري في جميع  
دول الاتحاد الأوروبي بخصوص  
استعادة الأجهزة القديمة  
وإعادة استغلالها.

## خدمة العملاء

يمكن الحصول على قطع غيار أصلية ذات  
صلة بالوظيفة وفقًا لتوجيهات التصميم  
الإيكولوجي ذات الصلة من خدمة العملاء  
لمدة 7 سنوات على الأقل من تاريخ استلام  
العميل للسلعة أو تاريخ تفعيل الضمان للسلع  
التي تحتاج إلى تركيب أو تشغيل<sup>1</sup>  
سوف تحصل على معلومات مفصلة حول  
فترة الضمان وشروطه في بلدك لدى خدمة  
العملاء الخاصة بنا أو لدى التاجر الذي تتعامل  
معه أو على موقعنا الإلكتروني.  
تجد بيانات الاتصال بخدمة العملاء في فهرس  
خدمة العملاء المرفق أو على موقعنا  
الإلكتروني.

<sup>1</sup> يسري على مصر







## Thank you for buying a Bosch Home Appliance!

Register your new device on MyBosch now and profit directly from:

- **Expert tips & tricks for your appliance**
- **Warranty extension options**
- **Discounts for accessories & spare-parts**
- **Digital manual and all appliance data at hand**
- **Easy access to Bosch Home Appliances Service**

Free and easy registration – also on mobile phones:

**[www.bosch-home.com/welcome](http://www.bosch-home.com/welcome)**

**BOSCH**  
HOME APPLIANCES  
**SERVICE**

## Looking for help? You'll find it here.

Expert advice for your Bosch home appliances, help with problems or a repair from Bosch experts.

Find out everything about the many ways Bosch can support you:

**[www.bosch-home.com/service](http://www.bosch-home.com/service)**

Contact data of all countries are listed in the attached service directory.

**BSH Hausgeräte GmbH**

Carl-Wery-Straße 34  
81739 München, GERMANY  
[www.bosch-home.com](http://www.bosch-home.com)

A Bosch Company



**8001267834** (030120)

en, ar

Valid within Great Britain:  
Imported to Great Britain by  
BSH Home Appliances Ltd.  
Grand Union House  
Old Wolverton Road  
Wolverton, Milton Keynes  
MK12 5PT  
United Kingdom