



BOSCH



Register your
new device on
MyBosch now and
get free benefits:
[bosch-home.com/
welcome](https://bosch-home.com/welcome)

Fully automatic espresso machine

TIS3.3..

TIS3.5..

[tr]	Kullanım kılavuzu	Tam otomatik kahve pişirme makinesi	5
[kk]	Пайдаланушы нұсқаулықтар	Толық автоматты кофе демдегіш	31
[ar]	دليل المستخدم	ماكينة تحضير القهوة الأتوماتيكية	79



A



B

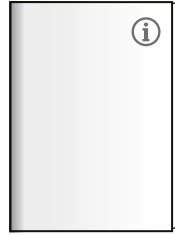

C

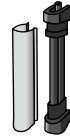

D

1

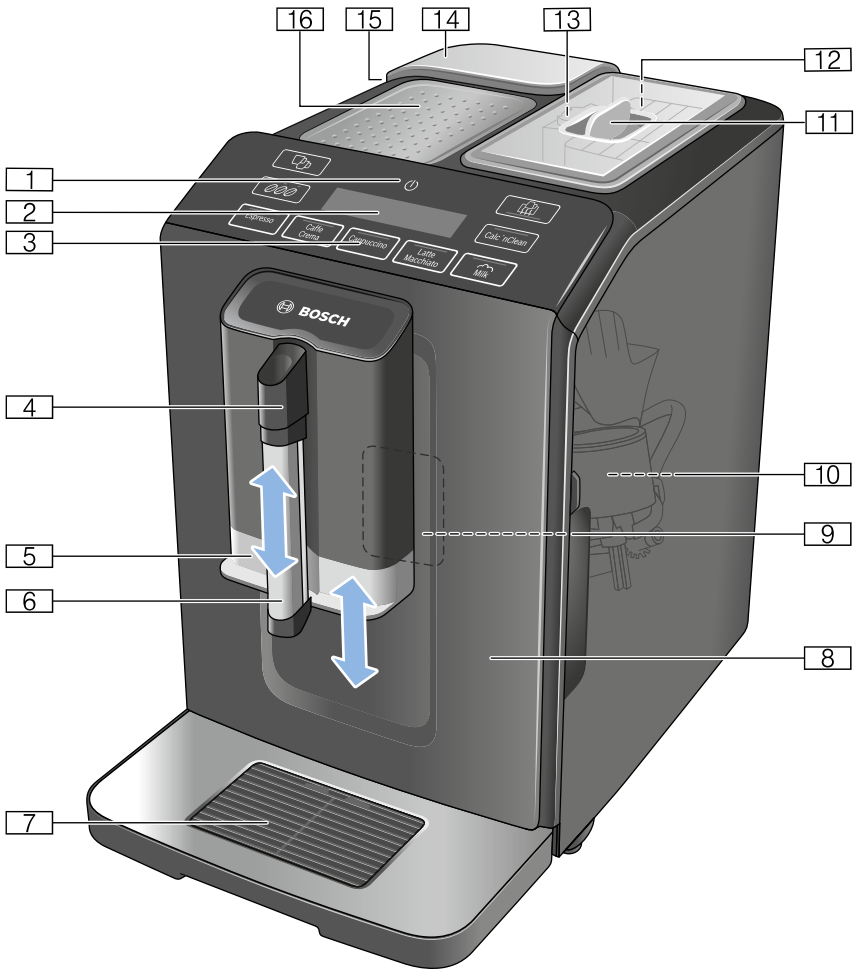

2

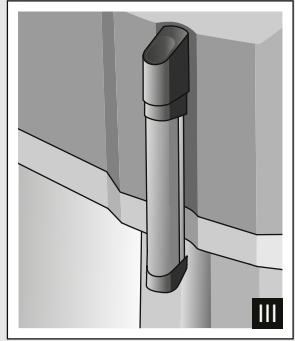
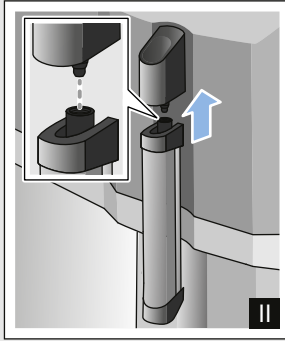
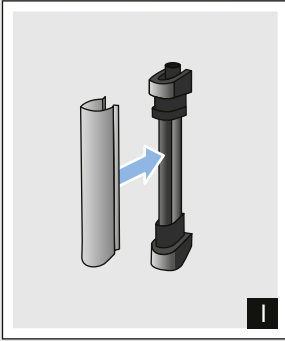

3

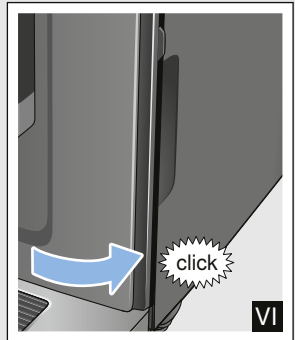
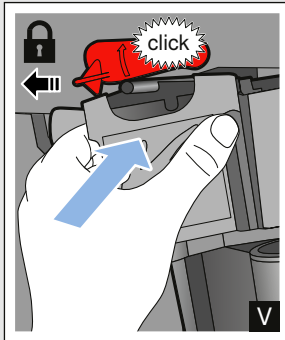
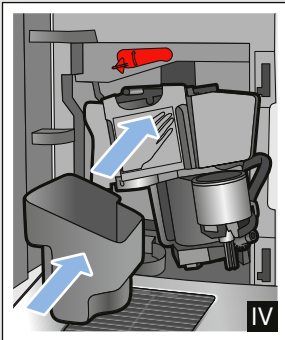
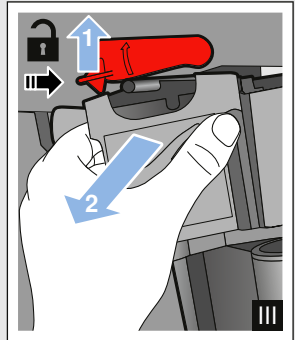
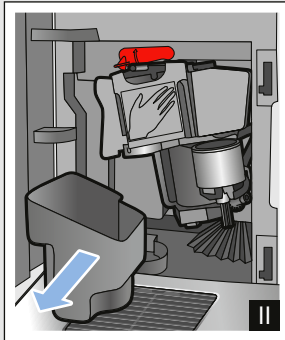
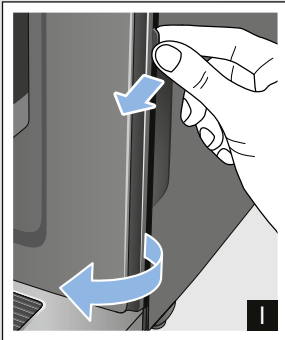

4

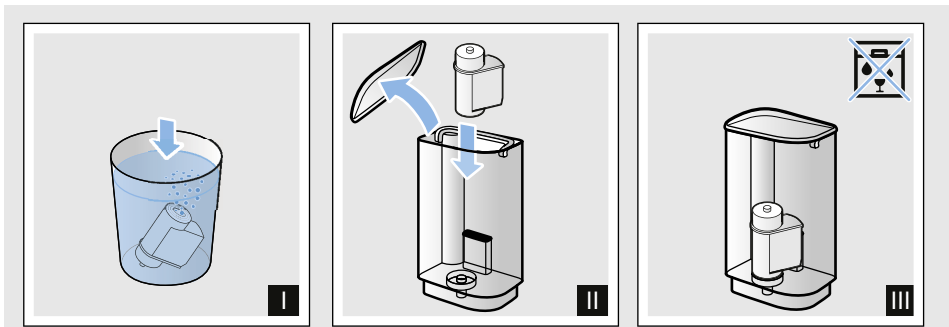
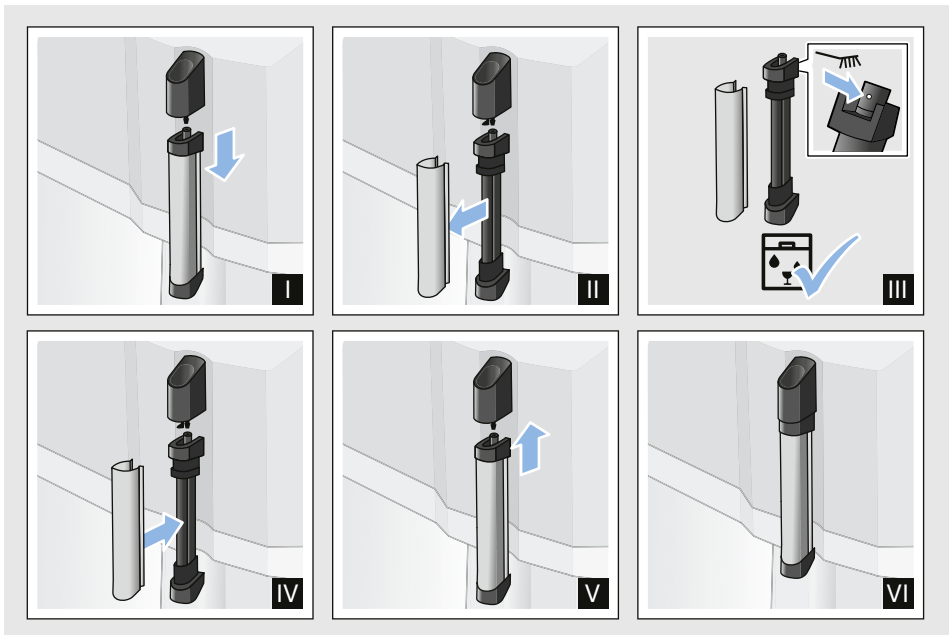
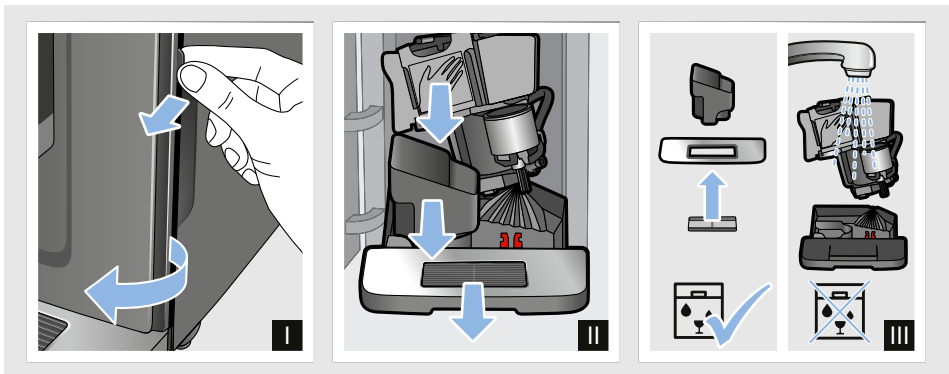

İçindekiler

 **Amacına uygun kullanım** 6

 **Önemli güvenlik uyarıları** 6

 **Çevre koruma** 8

Enerji tasarrufu 8
AEEE Yönetmeliğine Uyum ve Atık
Ürünün Elden Çıkarılması 8

 **Cihazı tanıyınız** 9

Standart ekipman 9
Montaj ve parçalar 9
Kumanda elemanları 10

 **Aksesuar** 11

 **İlk kullanımdan önce** 12

Cihazı kurma ve bağlama 12
Cihazı çalıştırma 12

 **Cihazın kullanılması** 13

Taze çekilmiş kahve çekirdeklerinden
kahve hazırlama 13
Sütlü içecekler hazırlama 14
İçecek ayarlarını yapma 15
Su filtresi 17
Donmaya karşı koruma 17

 **Ayarlar** 18

Otomatik kapanma 18
Sinyal sesini açma/kapatma 18
Dili ayarlama 18
Su sertlik derecesinin ayarı 19
Factory Reset (Fabrika ayarlarına
sıfırlama) 19

 **Günlük bakım ve temizlik** 20

Temizlik malzemeleri 20
Cihazın temizlenmesi 20
Damlama kasesini ve kahve tortu
haznesini temizleme 21
Süt sistemini temizleme 21
Demleme ünitesinin temizlenmesi 21

 **Servis programı** 22

Calc'nClean programını başlatma 23

 **Arıza halinde ne yapmalı?** 24

 **Yetkili servisin çağırılması** 28

Teknik veriler 28
E numarası ve FD numarası 28
Garanti 28



Amacına uygun kullanım

Ambalajı açıldıktan sonra cihaz kontrol edilmelidir. Bir nakliye hasarı olması durumunda, cihaz bağlantısı yapılmamalıdır.

Bu cihaz sadece evde ve ev ortamında kullanılmak için tasarlanmıştır.

Cihazı sadece normal oda sıcaklığında ve deniz seviyesinin en çok 2000 m üstünde bir rakımda kullanın.



Önemli güvenlik uyarıları

Kullanma kılavuzunu lütfen dikkatlice okuyun, kılavuza göre hareket edin ve ileride başvurmak üzere kılavuzu muhafaza edin. Cihazı başka birine verirken cihaz ile birlikte bu kılavuzu da teslim edin.

Bu cihaz 8 yaşın altındaki çocuklar ve fiziksel, algısal veya mental yeteneklerinde eksiklikler olan, tecrübe veya bilgi eksikliği bulunan kişiler tarafından ancak, gözetim altında olmaları veya cihazın güvenli kullanımı hakkında bilgi sahibi olmaları veya olası tehlikeleri bilmeleri durumunda kullanılabilir. 8 yaşından küçük çocuklar cihazdan ve bağlantı hattından uzak tutulmalıdır ve cihazı kullanmalarına izin verilmemelidir. Çocukların cihazla oynaması yasaktır. 8 yaşından büyük ve gözetim altında olan çocuklar hariç, temizlik ve kullanıcı bakımı çalışmalarının çocuklar tarafından gerçekleştirilmesi yasaktır.

Uyarı

Elektrik çarpma tehlikesi!

- Cihaz sadece kurallara uygun şekilde monte edilmiş olan topraklamalı bir priz üzerinden alternatif akımlı bir elektrik şebekesine bağlanabilir. Evinizdeki elektrik tesisatına ait koruyucu iletken sisteminin usulüne uygun şekilde kurulmuş olduğundan emin olun.
- Cihazı sadece tip etiketi üzerinde belirtilen bilgilere göre elektrik gerilimine bağlayın ve çalıştırın. Bu cihazın elektrik şebekesi kablosu zarar görürse, müşteri hizmetleri tarafından değiştirilmesi gerekir.
- Cihazı sadece, cihazın elektrik kablosunda ve cihazın kendisinde hasar yoksa kullanın. Arıza durumunda derhal elektrik fişini çekin veya elektriği kesin.
- Tehlikeleri önlemek amacıyla, cihazdaki onarımlar sadece yetkili servisimiz tarafından yapılmalıdır.
- Cihaz veya elektrik kablosu kesinlikle suya sokulmamalıdır.
- Cihazın fiş bağlantısı, sıvılara temas etmemelidir.
- Kılavuzda belirtilen temizlik ile ilgili özel uyarılar dikkate alınmalıdır.

Uyarı

Manyetizma tehlikesi!

Cihazda örneğin kalp pilleri veya insülin pompaları gibi elektronik implantları etkileyebilen kalıcı mıknatıslar bulunmaktadır. Elektronik implant bulunan kişiler, cihaza ve çıkarılan su haznesine en az 10 cm mesafe bırakmalıdır.

Uyarı

Boğulma tehlikesi!

Çocukların ambalaj malzemeleri ile oynamasına izin vermeyiniz. Küçük parçaları güvenli biçimde muhafaza ediniz, yanlışlıkla yutulmaları mümkündür.

Uyarı

Yanma tehlikesi!

- Süt sistemi çok sıcaktır. Kullandıktan sonra soğumasını bekleyiniz ve sonra dokununuz.
- Kullanım sonrasında, örn. fincan ısıtıcı gibi yüzeyler bir süre daha sıcak olabilir.
- Taze hazırlanmış içecekler çok sıcaktır. Gerekirse biraz soğumaya bırakın.

Uyarı

Yaralanma tehlikesi!

- Cihazın hatalı kullanılması yaralanmalara yol açabilir.
- Elinizi kahve öğütme düzeninin içine sokmayınız.

Uyarı

Yangın tehlikesi!

- Cihaz ısınır.
- Cihazı kesinlikle bir dolap içerisinde kullanmayın.



Çevre koruma

Enerji tasarrufu

- Kullanmadığınızda cihazı kapatın.
- Otomatik kapatma için zaman aralığını en küçük değere ayarlayın.
- Kahve ve süt köpüğü çekme işlemlerini mümkün olduğunca kesmeyin. İşlemin erken kesilmesi enerji tüketiminin daha yüksek olmasına ve damlama kasesinin daha hızlı dolmasına neden olur.
- Kireç kalıntıları oluşmasını önlemek için cihazı düzenli aralıklarla kireçten temizleyin. Kireç kalıntıları enerji tüketiminin daha yüksek olmasına neden olur.

AEEE Yönetmeliğine Uyum ve Atık Ürünün Elden Çıkarılması

Ambalaj malzemesini çevre kurallarına uygun şekilde imha ediniz.



Bu ürün T.C. Çevre ve Şehircilik Bakanlığı tarafından yayımlanan “Atık Elektrikli ve Elektronik Eşyaların Kontrolü Yönetmeliği”nde belirtilen zararlı ve yasaklı maddeleri içermez. AEEE yönetmeliğine uygundur. Bu ürün, geri dönüşümlü ve tekrar kullanılabilir nitelikteki yüksek kaliteli parça ve malzemelerden üretilmiştir. Bu nedenle, ürünü, hizmet ömrünün sonunda evsel veya diğer atıklarla birlikte atmayın. Elektrikli ve elektronik cihazların geri dönüşümü için bir toplama noktasına götürün. Bu toplama noktalarını bölgenizdeki yerel yönetime sorun. Kullanılmış ürünleri geri kazanıma vererek çevrenin ve doğal kaynakların korunmasına yardımcı olun. Ürünü atmadan önce çocukların güvenliği için elektrik fişini kesin ve kilit mekanizmasını kırarak çalışmaz duruma getirin.

Güncel imha yöntemleri konusunda bilgi edinmek için lütfen yetkili satıcınızdan bilgi edinin.



Cihazı tanıyınız

Bu bölümde teslimat kapsamında, cihazın yapısına ve parçalarına ilişkin bir genel bakış elde edeceksiniz. Ayrıca farklı kumanda elemanlarını da öğreneceksiniz.

Bilgi: Cihaz tipine göre renklerde ve bazı özelliklerde farklılıklar söz konusu olabilir.

Bu kullanım kılavuzunun kullanılması

Kullanım kılavuzunun kapak sayfalarını dışarı katlayabilirsiniz. Gösterimler, kullanma kılavuzu referans alınarak numaralandırılmıştır.

Örnek: → Resim **1**

Standart ekipman

→ Resim **1**

- A Tam otomatik kahve pişirme makinesi
- B Su sertliği şeridi
- C Kullanım kılavuzu
- D Süt köpürtücü





Montaj ve parçalar

→ Resim **2**



- 1 Aç / kapat tuşu (Stand-by işletimi)
- 2 Diyalog paneli
- 3 Kumanda alanı
- 4 Süt köpürtücü tutamağı
- 5 Kahve için çıkış sistemi, yüksekliği ayarlanabilir
- 6 Süt köpürtücü (tutucu, köpürtücü, kapak), yüksekliği ayarlanabilir
- 7 Damlama kasesi (kahve tortu haznesi, damlama ızgarası, damlama sacı, şamandıra)
- 8 Demleme bölmesi kapağı
- 9 Tip plakası
- 10 Demleme ünitesi
- 11 Aroma kapağı
- 12 Çekirdek kahve haznesi
- 13 Öğütme derecesi ayarı için döner düğme
- 14 Su haznesi kapağı
- 15 Su haznesi
- 16 Fincan ısıtması

Kumanda elemanları

Alanlara dokunarak, örneğin bir içecek seçilebilir ve başlatılabilir veya kahve koyuluğu ayarlanabilir.

Tuş	Anlamı
	Cihazın açılması ve kapatılması Cihaz açılıp kapatıldığında otomatik olarak durulama yapar. Cihaz aşağıdaki durumlarda durulama yapmaz: <ul style="list-style-type: none">■ Açıldığı sırada hala sıcaksa.■ Kapatmadan önce kahve alınmadıysa. Kumanda alanında içecek seçimi için olan tuşların LED'leri yandığında cihaz kullanılmaya hazırdır. Cihazda bir otomatik kapanma işlevi bulunmaktadır. → "Otomatik kapanmayı ayarlama", Sayfa 18
Espresso	Alım Espresso
Caffe Crema	Alım Caffe Crema ekran navigasyonu yok "<" (kaydetmeden geri gidin).
Cappuccino	Cappuccino alımı ekran navigasyonu yok "▼" (aşağıya doğru navigasyon).
Latte Macchiato	Latte macchiato alımı ekran navigasyonu yok "ok" (onaylayın ve kaydedin).
Milk	Süt köpürtmek
	Kahve koyuluğu Kahve koyuluğunun ayarlanması → "İçecek ayarını yapma", Sayfa 15
Calc'nClean	Servis programının başlatılması Servis programının uygulanması gerektiğinde yanıp söner. → "Calc'nClean servis programı", Sayfa 23
	Aynı anda 2 Espresso veya 2 Caffe Crema hazırlama. Fincanları kahve çıkışının altına yan yana yerleştirin. → "Cihazın kullanılması", Sayfa 13
	Tam otomatik kahve pişirme makinesinde tuş ile manuel olarak açılıp kapatılabilen bir fincan ısıtması vardır. Fincan ısıtması açık olduğunda, tuş yanar.  Uyarı Yanma tehlikesi! Fincan ısıtması çok sıcak olur! Bilgi: Fincanları en iyi şekilde ısıtmak için fincanları fincan tabanı ile fincan ısıtmasının üzerine yerleştirin.

Gösterge

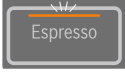
	Su haznesine su doldurulması gerektiğinde, su haznesi takılı olmadığına veya su filtresinin değiştirilmesi gerektiğinde yanar. Ekranda bir mesaj görünür.
	Kapların değiştirilmesi gerektiğinde yanar. Demleme bölmesi kapağı açık olduğunda yanıp söner.
	
yanıyor	İşletime hazır, bir seçim yapılabilir
titreşiyor	Alım gerçekleştiriliyor
yanıp sönüyor	kumanda bekliyor, örn. Calc'nClean'de
Kapalı	kullanılamaz

Diyalog paneli

Seçilen içeceklerin, ayarların ve ayarlama seçeneklerinin yanı sıra, çalışma durumuna ilişkin mesajlar da ekranda görüntülenir.

Ekranda sizden gerçekleştirmeniz istenen işlem adımları da gösterilir.

Her bir işlem adımı ekranda görüntülenir.

Gerekli işlem adımı gerçekleştirildiğinde, örn. "Fill water tank" (Su haznesini doldurun) ilgili mesaj kaldırılır.

Aksesuar

Aşağıdaki aksesuar piyasadan ve müşteri hizmetlerinden temin edilebilir:

Aksesuar	Sipariş numarası	
	Piyasa	Müşteri Hizmetleri
Temizleme tabletleri	TCZ8001N	00311807
Kireç çözme tabletleri	TCZ8002N	00576693
Su filtresi	TCZ7003	00575491
Bakım seti	TCZ8004	00576331

Tüm ülkelerdeki Müşteri Hizmetlerimiz ile ilgili iletişim bilgilerini bu kılavuzun son sayfasında bulabilirsiniz.



İlk kullanımdan önce

Bu bölümde cihazınızı nasıl çalıştıracığınızı öğreneceksiniz.

Bilgi: Cihazı yalnızca donmayan alanlarda kullanınız. Cihaz 0 °C altındaki sıcaklıklarda taşınmışsa veya depolanmışsa, çalıştırmadan önce en az 3 saat beklemelisiniz.

Cihazı kurma ve bağlama

1. Mevcut koruyucu folyoları çıkartın.
2. Cihazı, makinenin ağırlığını taşıyabilecek suya dayanıklı düz bir zemine yerleştirin.
3. Cihazın fişini, yönetmeliklere uygun şekilde monte edilmiş topraklı bir elektrik prizine takın.

Bilgi: Taktıktan sonra biraz (yakl. 5 saniye) bekleyin.

Cihazı çalıştırma

Süt köpürtücüyü takma

→ Resim **3**

1. Süt köpürtücü parçalarını torbadan çıkartın.
2. Süt köpürtücüyü birleştirin.
3. Süt köpürtücüyü cihazın önüne takın.

Çekirdek kahve haznesini doldurma

Bu cihaz ile, kahve çekirdekleri kullanarak kahveli içecekler hazırlayabilirsiniz.

1. Çekirdek kahve haznesinin **[12]** kapağını **[11]** açın.
2. Kahve çekirdeklerini doldurun.
3. Kapağı tekrar kapatın.

Bilgiler

- Donmuş, karamelize veya diğer şekerli katkılarla işlenen kahve çekirdekleri demleme ünitesini tıkar. Yalnızca temiz Espresso veya tam otomatik kahve çekirdeği karıştırıcılarını kullanınız.
- Kahve çekirdekleri her demleme işlemi için taze öğütülür.
- Kahve çekirdeklerinin kalitesini koruyabilmek için çekirdekleri serin bir yerde ve ağız kapalı olarak muhafaza edin.
- Kahve çekirdeklerini, çekirdek kahve haznesinde aromalarını kaybetmeden birkaç gün tutabilirsiniz.

Su haznesini doldurma

Önemli: Su haznesini her gün taze ve karbonik asit içermeyen soğuk su ile doldurun. Cihazı çalıştırmadan önce, su haznesinin dolu olup olmadığını kontrol edin.

1. Su haznesinin kapağını çıkartın.
2. Su haznesini tutamağından dışarı doğru kaldırın ve durulayın.
3. Su haznesine "max" işaretine kadar su doldurun.
4. Su haznesini tekrar düz bir şekilde tutucuya yerleştirin ve su haznesinin kapağını takın.

Dilin ayarlanması

1. Cihazı **[1]** tuşuyla açın. Ekranda önceden ayarlanmış olan dil görüntülenir.
2. "▼" Ekranda istediğiniz dil gösterilene dek **Cappuccino** tuşuna tekrar tekrar dokununuz.
3. "ok" Ayarı onaylamak için **Latte Macchiato** tuşuna dokununuz. Cihaz durulama yapar ve ekranda "Choose beverage" (İçecek seçin) görüntülendiğinde kullanılmaya hazırdır.

Bilgiler

- Dil seçimi sadece cihaz ilk kez açıldığında otomatik olarak görüntülenir.
- Dili her zaman değiştirebilirsiniz. → "Ayarlar", Sayfa 18

Genel uyarılar

Tam otomatik kahve pişirme makinesi fabrika çıkışı itibariyle en iyi hizmet için standart ayarlarla programlıdır.

- Cihaz, seçilen süre sonunda otomatik olarak kapanır.
- Bir tuşa dokunulduğunda bir ses duyulur; bu ses kapatılabilir. → "Ayarlar", Sayfa 18
- Cihaz ilk kez kullanılıyorsa, servis programı yürütüldüyse veya cihaz uzun süre kullanılmadıysa, ilk fincandaki içecek henüz tam aromaya sahip olmaz ve içilmemelidir.
- Cihaz kullanılmaya başlandıktan sonra, ince gözenekli ve sağlam bir "krema" tadı kalıcı olarak ancak birkaç fincandan sonra elde edilebilir.
- Uzun süre kullanım durumunda, havalandırma yarıklarında su damlacıkları oluşması normaldir.
- Buharın çıkması, teknik bir durumdur ve hata değildir.

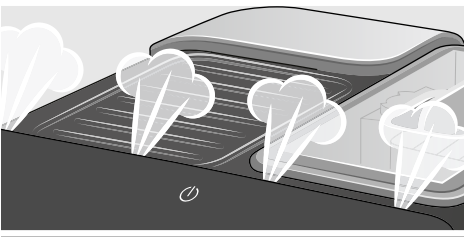

Yeni cihazınızı kullanmadan önce su sertliğini kontrol edip ayarlamalısınız. → "Ayarlar", Sayfa 18



Cihazın kullanılması

Bu bölümde kahveli ve sütlü içeceklerin nasıl hazırlanacağı ile ilgili bilgiler verilir. Ayarlar, su filtresi ve öğütme derecesinin ayarlanması ile donmaya karşı koruma ile ilgili bilgiler sunulur.

Bilgi: Taze hazırlanmış içecekler çok sıcak olabilir.

Taze çekilmiş kahve çekirdeklerinden kahve hazırlama

Espresso ve Caffe Crema arasından seçim yapabilirsiniz. → "Sütlü içecekler hazırlama", Sayfa 14

Cihaz açıldı. Su haznesi ve çekirdek kahve haznesi dolduruldu.

1. Çıkış sisteminin altına bir fincan yerleştirin.
2. 000 üzerine tekrar tekrar dokunarak istediğiniz kahve koyuluğunu ayarlayın.
3. **Espresso** veya **Caffe Crema** tuşuna dokunun.

Kahve demlenir ve ardından fincana akıtılır.

Bilgi: İçecek alma işlemini zamanından önce durdurmak için tekrar **Espresso** veya **Caffe Crema** üzerine dokunun.

Sütlü içecekler hazırlama

Bu cihazda bir süt köpürtücü mevcuttur. Kahveli içecekleri süt ile hazırlayabilir veya süt köpürtebilirsiniz.

Yararlı bilgi: Süt yerine bitkisel içecekler de kullanabilirsiniz, örn. soyadan.

Bilgiler

- Süt köpüğünün kalitesi, kullanılan süt veya bitkisel içecek türüne bağlıdır.
- Kurumuş süt artıklarını çıkartmak çok zordur, bu nedenle mutlaka temizlenmelidir. → "Günlük bakım ve temizlik", Sayfa 20

⚠ Uyarı

Yanma tehlikesi!

Süt köpürtücü çok sıcak olmaktadır. Sadece tutamaktan tutun. Kullandıktan sonra sistemin soğumasını bekleyin ve sonra dokununuz.

Sütlü kahveler

Cappuccino ve Latte Macchiato arasından seçim yapabilirsiniz. Bunun için lütfen kahve çıkışının ve süt köpürtücünün konumuna dikkat edin.

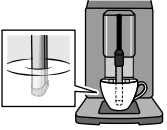

Cappuccino

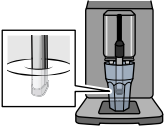

Latte Macchiato

Cihaz açıldı. Su haznesi ve çekirdek kahve haznesi dolduruldu. Süt köpürtücü monte edildi.

1. Büyük bir fincana veya büyük bir bardağa Cappuccino için yakl. 100 ml süt ve Latte Macchiato için yakl. 150 ml süt doldurun.
2. Fincanı veya bardağı çıkış sisteminin altına yerleştirin.
3. Kahve çıkışını ve süt köpürtücüyü tamamen aşağıya itin.
4. 000 üzerine tekrar tekrar dokunarak istediğiniz kahve koyuluğunu ayarlayın.
5. **Cappuccino** veya **Latte Macchiato** tuşuna dokununuz.

Öncelikle fincana veya bardakta süt köpürtülür. Ardından kahve demlenir ve fincana veya bardağa akıtılır.

Bilgi: İçecek alma işlemini güncel adımını zamanından önce durdurmak için tekrar **Cappuccino** veya **Latte Macchiato** üzerine dokununuz.

Süt köpürtmek

Cihaz açıldı. Su haznesi dolduruldu. Süt köpürtücü monte edildi.

1. Büyük bir fincana veya büyük bir bardağa yakl. 100 ml süt doldurun.
2. Fincanı veya bardağı çıkış sisteminin altına yerleştirin.
3. Kahve çıkışını ve süt köpürtücüyü tamamen aşağıya itin.
4. **Milk** tuşuna dokununuz. Süt köpürtülür.

Bilgi: İşlemi zamanından önce durdurmak için tekrar **Milk** üzerine dokununuz.

İçecek ayarlarını yapma

Aynı anda iki fincan hazırlama

Bir içecek almadan önce aynı anda iki fincan alımı seçebilirsiniz.

☞ üzerine dokunduğunuzda fonksiyon açılır veya kapatılır.

Ekranında 5 saniye süresince "Double cup on" (iki fincan açık) veya "Double cup off" (iki fincan kapalı) yanar.

İki fincan fonksiyonu sadece **Espresso** ve **Caffe Crema** için mümkündür; tuşlar yanar. İki fincan fonksiyonu açık olduğu sürece başka içeceklerin alımı mümkün değildir.

Bilgiler

- İçecekler iki adımda (iki öğütme işlemi) hazırlanır. Lütfen işlem eksiksiz şekilde tamamlanana kadar bekleyin.
- 90 saniye içerisinde hiçbir tuşa basılmazsa, cihaz otomatik olarak "Double cup off" (iki fincan kapalı) ayarına gider.

Kahve koyuluğu

Bir içecek almadan önce kahve koyuluğunu ayarlayabilirsiniz:

Bunun için ☞☞☞ tuşuna dokunarak istediğiniz koyuluğu seçin.

☞	very mild (çok açık)
☞☞	mild (açık)
☞☞☞	normal (normal)
☞☞☞☞	strong (koyu)
☞☞☞☞☞	very strong (çok koyu)

Bilgi: Ayarlanan kahve koyuluğu, kahveli tüm içecekler için etkindir.

Dolum miktarı

İçeceklerinizin dolum miktarını değiştirebilirsiniz.

Espresso veya **Caffe Crema** tuşunu 3 saniye basılı tutun.

Alım gerçekleşir ve seçilen tuş yanıp söner.

Ekranında ilerleme gösterilir:

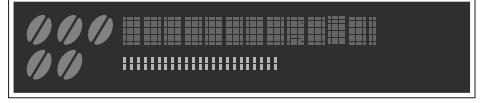

İstenen dolum miktarına ulaşıldığında, durdurmak için seçilen tuşa dokunun. Yeni ayarlanan dolum miktarı ancak bir sonraki içecek alımında etkili olur.

Bilgi: Dolum miktarı Espresso (25 - 60 ml) veya Caffe Crema (80 - 200 ml) için ayarlanabilir. Her zaman bir minimum miktar demlenir, Espresso yakl. 25 ml ve Caffe Crema yakl. 80 ml.

Köpürtme süresi

İçeceklerinizin köpürtme süresini değiştirebilirsiniz.

Cappuccino, **Latte Macchiato** veya **Milk** tuşunu 3 saniye basılı tutun.

Süt köpürtülür ve seçilen tuş yanıp söner.

Ekranında ilerleme gösterilir:

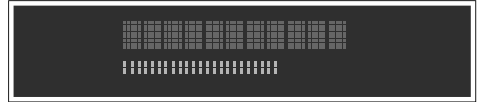

İstenen köpürtme süresine ulaşıldığında, durdurmak için seçilen tuşa dokunun.

Bilgi: Köpürtme süresi ayarı, kahve miktarını etkilemez.

Öğütme inceliğini ayarlama

Bu cihazda ayarlanabilir bir öğütücü mevcuttur. Bu öğütücü ile kahvenin öğütme derecesi, kişinin damak zevkine göre değiştirilebilir.

Uyarı

Yaralanma tehlikesi!

Elinizi kahve öğütme düzeninin içine sokmayınız.

Dikkat!

Cihaz zarar görebilir! Öğütme derecesini sadece öğütücü çalışırken ayarlayın!

Öğütücü çalışırken, döner düğme  ile öğütme derecesini ayarlayın.

- Daha ince öğütme derecesi: Saat dönüş yönünün tersine çevirin. (Resim a)
- Daha iri öğütme derecesi: Saat dönüş yönünde çevirin. (Resim b)

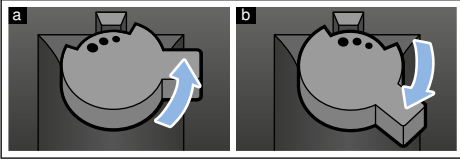

Bilgiler

- Yeni ayar, ancak ikinci fincan kahveden sonra fark edilir.
- Koyu kavrulmuş kahve çekirdeklerinde daha ince, açık renkli kahve çekirdeklerinde daha iri bir ayarı seçin.

Su filtresi

→ Resim 7

Su filtresi daha az kireç birikmesini sağlar ve sudaki kirlenmeyi azaltır. Ayrıca cihazın çok sık kireçten arındırılmasına gerek yoktur. Su filtreleri piyasadan veya müşteri hizmetleri üzerinden temin edilebilir.

Bir su filtresi yerleştirilmişse, cihaz, su filtresinin ne zaman değiştirilmesi gerektiğini gösterir. Ekranda bununla ilgili talep görüntülenir.  sembolü yanar.

Su filtresini takma veya değiştirme

Yeni bir su filtresi kullanılmadan önce durulanmalıdır.

Cihaz açıldı. Su haznesi dolduruldu.

1.  ve **Calc'nClean** tuşlarını aynı anda en az 3 saniye basılı tutun.
2.  "W. hardness" (Su sertliği) gösterilene dek **Cappuccino** tuşuna tekrar tekrar dokununuz.
3. "ok" **Latte Macchiato** tuşuyla onaylayın.
4.  "Water filter" (Su filtresi) gösterilene dek **Cappuccino** tuşuna tekrar tekrar basın.
5. "ok" **Latte Macchiato** tuşuyla onaylayın.

Ekranda "Filter act." (Filtre etkin) görüntülenir.

6. Su filtresini (açıklık yukarı bakacak şekilde) suyla doldurulmuş bir hazneye daldırın ve hava kabarcığı çıkmayana dek bekleyin.
→ Resim 7
7. Ardından su filtresini boş su haznesinin içine sıkıca bastırın.
8. Şu haznesine "max" işaretine kadar su doldurun.
9. Çıkışın altına hacmi en az 1,0 l olan bir hazne koyun.
10. "ok" Ayarı kaydetmek ve durulama işlemini başlatmak için **Latte Macchiato** tuşuna dokununuz.

11. "<" Menüden çıkmak için **Caffe Crema** tuşuna dokununuz.
12. Ardından hazneyi boşaltın. Cihaz yeniden çalışmaya hazırdır.



Su filtresini çıkartma

Su filtresi çıkarılırsa ve yeni bir su filtresi takılmazsa, lütfen ilgili su sertliği ayarını yapın. → "Su sertlik derecesinin ayarı", Sayfa 19

Donmaya karşı koruma

Transport ve depolama esnasında donma etkisiyle hasar oluşmasını önlemek için, cihazın önceden tamamen boşaltılması gerekir.

Bilgi: Cihaz kullanılmaya hazır durumda ve su haznesi doldurulmuş olmalıdır.

1. Süt köpürtücü çıkışının altına büyük bir kap koyun ve süt köpürtücüyü aşağıya itin.
2. **Milk** tuşunu en az 5 saniye basılı tutun. Tuşun LED'i yanıp söner, cihaz şimdi ısınır.
3. Süt köpürtücüden buhar çıktığında, su haznesini çıkartın.
4. Cihazdan çıkan buharların sona ermesini bekleyin.  "Water tank empty" (Su haznesi boş) görüntülenene dek bekleyin.
5.  tuşuyla cihazı kapatın.
6. Su haznesini ve damlama kasesini boşaltın ve cihazı iyice temizleyin. Cihaz şimdi nakledebilir veya depolanabilir.

Bilgi: Demleme ünitesi şimdi emniyete alınmıştır ve çıkartılamaz.



Ayarlar

Bu cihaz farklı fabrika ayarlarına sahiptir. Ayarları tercihinize göre uyarlama olanağınız var.

Bilgi: 90 saniye içinde hiçbir tuşa basılmazsa cihaz, herhangi bir kayıt yapılmadan cihaz seçimine geçer. Daha önce kaydedilmiş olan ayar kayıtlı kalır.

Yapabileceğiniz ayarlar şunlardır:

Otomatik kapanma

Cihaz, son tuş kullanımından sonra belirli bir süre sonunda otomatik olarak kapanır. Bu süre ayarlanabilir; 15 dakika ile 4 saat arasında ayar yapmak mümkündür.

1. **000** ve **Calc'nClean** tuşlarını aynı anda en az 3 saniye basılı tutun.
2. "▼" "Auto Stand-by" (Otomatik Stand-by) gösterilene dek **Cappuccino** tuşuna tekrar tekrar dokununuz.
3. "ok" **Latte Macchiato** tuşuyla onaylayın.
Fabrika ayarları etkindir, dil seçimi görüntülenir.
4. "▼" **Cappuccino** tuşuna dokununuz ve süreyi ayarlayınız. Aşağıdaki ayarlar mümkündür:
 - 15 dak sonra
 - 30 dak sonra (fabrika ayarı)
 - 1 saat sonra
 - 2 saat sonra
 - 4 saat sonra
5. "ok" **Latte Macchiato** tuşuyla onaylayınız.
Fabrika ayarları etkindir, dil seçimi görüntülenir.
6. "<" Menüden çıkmak için **Caffe Crema** tuşuna dokununuz.

Sinyal sesini açma/kapatma

Bir tuşa basıldığında bir sinyal sesi duyulur.

Bu sinyal sesi açılabilir veya kapatılabilir.

1. **000** ve **Calc'nClean** tuşlarını aynı anda en az 3 saniye basılı tutunuz.
2. "▼" "Sound" (Ses) gösterilene dek **Cappuccino** tuşuna tekrar tekrar dokununuz.
3. "ok" **Latte Macchiato** tuşuyla onaylayınız.
Fabrika ayarları etkindir, dil seçimi görüntülenir.
4. "▼" **Cappuccino** tuşuna dokununuz ve "Sound on" (Ses açık) veya "Sound off" (Ses kapalı) seçeneğini belirleyiniz.
5. "ok" **Latte Macchiato** tuşuyla onaylayınız.
Fabrika ayarları etkindir, dil seçimi görüntülenir.
6. "<" Menüden çıkmak için **Caffe Crema** tuşuna dokununuz.

Dili ayarlama

1. **000** ve **Calc'nClean** tuşlarını aynı anda en az 3 saniye basılı tutunuz.
2. "▼" "Language" (Dil) gösterilene dek **Cappuccino** tuşuna tekrar tekrar dokununuz.
3. "ok" **Latte Macchiato** tuşuyla onaylayınız.
Fabrika ayarları etkindir, dil seçimi görüntülenir.
4. "▼" **Cappuccino** tuşuna dokununuz ve istediğiniz dili ayarlayınız.
5. "ok" **Latte Macchiato** tuşuyla onaylayınız.
Fabrika ayarları etkindir, dil seçimi görüntülenir.
6. "<" Menüden çıkmak için **Caffe Crema** tuşuna dokununuz.

Su sertlik derecesinin ayarı

Cihazın, kireç temizliğinin ne zaman yapılması gerektiğini zamanında bildirebilmesi için su sertliğinin doğru ayarlanması önemlidir. Su sertliği için Kademe 4 ön ayarı yapılmıştır. Su sertliği, yerel sular idaresinden öğrenilebilir veya cihaz ile birlikte gönderilen test şeridini kullanılarak belirlenebilir.

1. Cihaz ile birlikte gönderilen test şeridini kısa süreyle taze şebeke suyuna batırın, suyu çekmesini sağlayın ve bir dakika sonra sonucu okuyun. Test şeridinden rengi değişen alanların sayısı, su sertliği kademesini gösterir.
2. **000** ve **Calc'nClean** tuşlarını aynı anda en az 3 saniye basılı tutun.
3. **▼**"Su sertliği gösterilene dek **Cappuccino** tuşuna tekrar tekrar dokununuz.
4. **ok** **Latte Macchiato** tuşuna dokununuz ve onaylayınız.
5. **▼****Cappuccino** tuşuna dokununuz ve su sertliğini ayarlayınız. Aşağıdaki ayarlar mümkündür:
 - Su sertliği 1
 - Su sertliği 2
 - Su sertliği 3
 - Su sertliği 4 (fabrika ayarı)
 - Su filtresi (takılıysa)
 - H2O yumuşatıcı (su yumuşatma sistemi mevcutsa yapılabilen ayar)
6. **ok** Ayarı kaydetmek için **Latte Macchiato** tuşuna dokununuz.
7. **<** Menüden çıkmak için **Caffe Crema** tuşuna dokununuz.

Tabloda, farklı su sertliği derecelerine yönelik kademe ayarları gösterilmiştir:

Kademe	Su sertlik derecesi	
	Alman (°dH)	Fransız (°fH)
1	1-7	1-13
2	8-14	14-25
3	15-21	26-38
4	22-30	39-54

Su sertliğini de daha sonra istediğiniz zaman değiştirebilirsiniz.

Bilgi: Bir su filtresi kullanılacağı zaman (bkz."Aksesuarlar" bölümü) aşağıdaki yöntemi izleyin, → "Su filtresi", Sayfa 17.

Factory Reset (Fabrika ayarlarına sıfırlama)

Fabrika ayarlarına sıfırlama yapılır, sizin yaptığınız ayarlar silinir.

1. **000** ve **Calc'nClean** tuşlarını aynı anda en az 3 saniye basılı tutunuz.
2. **▼** "Factory reset" (Fabrika ayarlarına sıfırlama) gösterilene dek **Cappuccino** tuşuna tekrar tekrar dokununuz.
3. **ok** **Latte Macchiato** tuşuyla onaylayınız. Fabrika ayarları etkindir, dil seçimi görüntülenir.
4. **▼** Ekranda istediğiniz dil gösterilene dek **Cappuccino** tuşuna tekrar tekrar dokununuz.
5. **ok** Ayarı onaylamak için **Latte Macchiato** tuşuna dokununuz. Cihaz durulama yapar ve ekranda "Choose beverage" (İçecek seçin) görüntülendiğinde kullanılmaya hazırdır.



Günlük bakım ve temizlik

Özenli bakım ve temizlik yapılması durumunda cihazınız uzun süre çalışmaya devam eder. Bu bölümde cihazınızda nasıl doğru bakım ve temizlik yapacağınızı öğreneceksiniz.

⚠ Uyarı

Elektrik çarpma tehlikesi!

Temizlik yapmadan önce elektrik fişini çekin. Cihazı kesinlikle suya sokmayın. Buharlı temizleme aleti kullanmayın.

Temizlik malzemeleri

Farklı yüzeylerin yanlış temizlik maddesi kullanımından dolayı hasar görmesini önlemek için aşağıdaki bilgileri dikkate alın.

Bunun için

- aşındırıcı temizlik malzemeleri,
- alkol veya ispirto içeren temizleme maddeleri,
- sert ovma süngerleri ve bulaşık telleri kullanmayın.

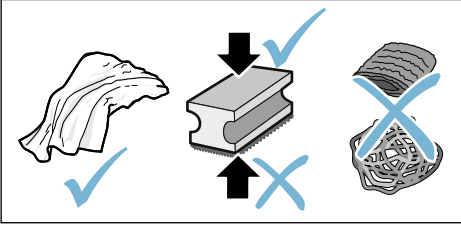

Bilgiler

- Yeni temizleme bezleri tuzla kaplı olabilir. Tuzlar paslanmaz çelikte pas tabakası oluşmasına neden olabilir. Temizleme bezlerini kullanmadan önce iyice yıkayınız.
- Kireç, kahve, süt, temizleme ve kireç çözme çözeltileri artıklarını daima derhal temizleyin. Bu tür kalıntıların altında korozyon oluşabilir.

Dikkat!

Cihazın tüm parçaları bulaşık makinesinde yıkanamaz.

→ Resim 5 - 7

Bulaşık makinesi için uygun olmayanlar:

	Su haznesi
	Su haznesi kapağı
	Aroma kapağı
	Demleme ünitesi
	Damlama kasesi

Bulaşık makinesi için uygun olanlar:

	Damlama sacı
	Damlama ızgarası
	Kahve tortu haznesi
azm. 60°C	Şamandıra
	Süt köpürtücü
	Süt köpürtücü kapağı

Cihazın temizlenmesi

1. Gövdeyi yumuşak ve nemli bir bezle silin.
2. Kumanda alanını mikro lifli bir bezle temizleyin.
3. Kahve çıkışı gerekiyorsa her içecek alımından sonra silin.

Bilgiler

- Cihaz soğuk durumda çalıştırılırsa veya kahve alındıktan sonra kapatılırsa, otomatik olarak durulama yapar. Böylece sistem kendi kendini temizler.
- Cihaz uzunca bir süre kullanılmayacaksa (örn. tatiliniz nedeniyle), kahve çıkışı, süt köpürtücü, kaplar ve demleme ünitesi dahil olmak üzere cihazın tamamını iyice temizleyin.

Damlama kasesini ve kahve tortu haznesini temizleme

→ Resim 5

Bilgi: Tortu oluşmasını önlemek için damlama kasesini ve kahve tortu haznesini her gün boşaltın ve temizleyin. Cihazı sık sık kullanıyorsanız, arada sırada, şamandıra açık bir şekilde görüldüğünde veya ekranda ilgili gösterge görüntülediğinde boşaltın.

1. Kapağı açın.
2. Damlama kasesini, kahve tortu haznesi ile birlikte öne doğru dışarı çekin.
3. Damlama sacını damlama ızgarası ile birlikte çıkartın.
4. Damlama kasesini ve kahve tortu haznesini boşaltın ve temizleyin.
5. Cihazın iç kısmını (damlama kasesi alanı) silin.

Süt sistemini temizleme

Süt sistemi, her kullanımdan sonra temizlenerek kalıntılar bertaraf edilmelidir.

Uyarı

Yanma tehlikesi!

Süt köpürtücü çok sıcak olmaktadır. Sadece tutamaktan tutun. Kullandıktan sonra sistemin soğumasını bekleyin ve sonra dokununuz.

1. Bir bardağın yarısına kadar su doldurun ve bardağı çıkış sisteminin altına koyun.
2. Süt köpürtücüyü tamamen aşağıya itin.
3. **Milk** tuşuna dokununuz, süt sistemi temizlenir.
4. Süt köpürtücüyü yukarı itin ve soğumasını bekleyin.
5. Süt köpürtücüyü parçalarına ayırın ve iyice temizleyin.
→ Resim 6
6. Parçaları kurutunuz, birleştirin ve tekrar cihaza takın.

Bilgiler

- İşlemi zamanından önce durdurmak için tekrar **Milk** üzerine dokununuz.
- Süt sisteminin tüm parçaları, bulaşık makinesinde temizlenmelidir. Süt sistemindeki kaplama artıklarını durulama işleminden sonra iyice temizleyin.

Demleme ünitesinin temizlenmesi

→ Resim 4, → Resim 5

Otomatik durulama programına ek olarak, demleme ünitesi düzenli olarak çıkartılmalı ve temizlenmelidir.

Dikkat!

Demleme ünitesini deterjan veya sirke ya da asit içeren maddeler kullanmadan temizleyin ve bulaşık makinesine koymayın.

Demleme ünitesini çıkartma:

1. Cihazı kapatın.
2. Demleme bölmesi kapağını açın.
3. Kahve tortu haznesini çıkartın.
4. Kırmızı kolu yukarı bastırın, demleme ünitesini tutamaktan tutun ve dikkatlice öne doğru dışarı çekin.
5. Demleme ünitesini ılık musluk suyunun altında iyice temizleyin.
6. Cihazın iç bölümünü nemli bir bezle iyice temizleyin ve olası kahve artıklarını ortadan kaldırın.
7. Demleme ünitesini ve cihazın iç kısmını kurumaya bırakın.

Demleme ünitesini yerleştirme:

1. Demleme ünitesini tutamaktan tutun.
2. Kırmızı yolu yukarı bastırın, demleme ünitesini kolun altına yerleştirin ve sonuna kadar arkaya doğru itin. Kol yerine oturmalıdır.
3. Kahve tortu haznesini tekrar yerleştirin ve kapağı kapatın.

Önemli: Demleme ünitesi veya damlama kasesi takılmazsa veya yanlış takılırsa, kapak kapatılamaz.





Servis programı

Su sertliğine ve cihazın kullanımına bağlı olarak belirli zaman aralıklarında **Calc'nClean** tuşu yanar. Ekranda "Calc'nClean required" (Calc'nClean gerekli) görüntülenir.

Cihaz en kısa zamanda programla temizlenmeli ve kireçten arındırılmalıdır.

Bilgiler

- **Önemli:** Cihaz, zamanında temizlenmezse ve kireçten arındırılmazsa hasar görebilir. **Önemli:** Cihaz, zamanında kireçten arındırılmazsa ve temizlenmezse bloke edilir. Ekranda "Device locked" görüntülenir. Cihaz bloke edilmişse, ancak servis programı uygulandıktan sonra tekrar kullanılabilir.
- **Dikkat!** Her servis programında, Calc'nClean kireç çözme ve temizleme maddesini talimatlara uygun şekilde kullanın ve (ilgili) güvenlik uyarılarını dikkate alın.
- Sıvıları içmeyin.
- Kireç çözme için asla limon asidi, sirke veya sirke esaslı maddeler kullanmayın.
- Kireç çözme ve temizleme için sadece uygun tabletleri kullanın. Tabletler, bu cihaz için özel olarak geliştirilmiştir ve müşteri hizmetleri aracılığıyla yeniden sipariş verilebilir. → "Aksesuar", Sayfa 11
- Demleme ünitesine kesinlikle kireç çözme tabletleri veya başka maddeler doldurmayın.
- Servis programını kesinlikle durdurmayın.
- Servis programı başlatılmadan önce demleme ünitesini çıkartın, talimatlara göre temizleyin ve yeniden yerleştirin. Süt köpürtücüyü temizleyin.

- Bir servis programı sona erdikten sonra, kireç çözücü çözeltinin kalıntılarını derhal temizlemek için cihazı yumuşak ve nemli bir bezle silin. Bu tür kalıntıların altında korozyon oluşabilir.
- Yeni bulaşık bezleri tuzla kaplı olabilir. Tuzlar, paslanmaz çelikte uçucu pas oluşmasına neden olabilir. Bu nedenle bezleri kullanmadan önce iyice yıkayın.
- Su filtresi kullanıldığında, servis programının yürütülmesi için gereken zaman aralıkları uzar.
- Servis programı, örneğin elektrik kesintisi nedeniyle yarıda kalırsa ekranda , **Calc'nClean** ve  yanar. Calc'nClean bölümünde 10. maddeden sonra açıklanan şekilde hareket edin.

Calc'nClean programını başlatma

Süre: Yakl. 40 dakika

1. **Calc'nClean** tuşunu yakl. 5 saniye basılı tutun.
☞ sembolü yanıyor.
2. Kapağı açın, damlama kasesini kahve tortu haznesini çıkartın ve boşaltın.
3. Demleme ünitesini çıkartın ve temizleyin.
4. Demleme ünitesine bir Bosch temizleme tableti atın ve demleme ünitesini tekrar yerleştirin.

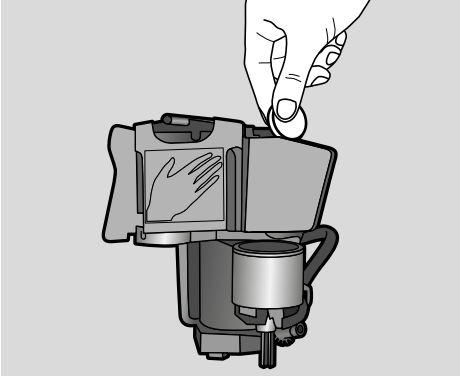

5. Damlama kasesini ve kahve tortu haznesini tekrar yerleştirin ve kapağı kapatın.
☞ sembolü yanıyor.
6. Su filtresini çıkartın (varsa).
7. Boş su haznesine 0,5 l işaretine kadar ılık su doldurun ve içerisinde bir Bosch kireççözücü tablet eritin.
8. Su haznesini tekrar yerleştirin ve çıkış sisteminin altında büyük bir kap (yakl. 1 litre) koyun.
9. **Calc'nClean** yanıp söner, **Calc'nClean** üzerine dokununuz.
Program başlar ve cihazı temizler ve kireçten arındırır. **Calc'nClean** titreşir.
Süre yakl. 20 dakika.
☞ sembolü yanıyor.
10. Kabı boşaltın, kapağı açın, damlama kasesini boşaltın ve tekrar yerleştirin.

11. Kapağı kapatın ve kabı çıkış sisteminin altına koyun.
☞ sembolü yanıyor.
12. Su haznesini temizleyin ve su filtresini tekrar takın (çıkartılmışsa).
→ Resim 7
13. "Maks" işaretine kadar karbonik asit içermeyen taze su doldurun, kabı tekrar çıkış sisteminin altına koyun.
14. **Calc'nClean** yanıp söner, **Calc'nClean** üzerine dokununuz.
Program başlar ve cihazı temizler ve durur. **Calc'nClean** titreşir.
☞ sembolü yanıyor.
15. Damlama kasesini ve kahve tortu haznesini boşaltın, temizleyin ve tekrar yerleştirin.
Program sona ermiştir: Cihaz yeniden çalışmaya hazırdır.



Arıza halinde ne yapmalı?

Bir arıza ortaya çıkarsa, bu genellikle önemli olmayan bir durumdur. Bu nedenle

müşteri hizmetlerini aramadan önce tablonun yardımıyla arızayı kendiniz gidermeye çalışın.

Lütfen kılavuzun giriş bölümündeki emniyet uyarılarını dikkatlice okuyun.

Hasar tablosu

Sorun	Nedeni	Çözüm
Cihaz artık tepki vermiyor.	Cihazda arıza mevcuttur.	Elektrik fişini çekin, 5 saniye bekleyin, elektrik fişini takın.
Kahvenin veya süt köpüğünün kalitesi fazla tutarsız.	Cihaz kireçlenmiş durumda.	Cihazı talimatlara göre kireçten temizleyin.
İsteğinize göre ayarladığınız dolum miktarı sağlanamıyor, kahve sadece damla damla çıkıyor veya kahve akıyor	Öğütme derecesi çok ince.	Öğütme derecesini daha iri olacak şekilde ayarlayın.
	Cihaz çok kireçlenmiş durumda.	Cihazı talimatlara göre kireçten temizleyin.
	Su filtresinde hava mevcut.	Su filtresini, hava kabarcığı çıkmayana kadar suya daldırın, filtreyi tekrar takın.
Süt köpüğünün kalitesi değişiyor.	Süt köpüğünün kalitesi, kullanılan sütün veya bitkisel içeceğin türüne bağlıdır.	Uygun süt veya bitkisel içecek seçimi ile sonucu optimize edin.
Kahve akıyor, sadece su akıyor.	Boş çekirdek kahve haznesi cihaz tarafından algılanmıyor.	Kahve çekirdeklerini doldurma Bilgi: Cihaz sonraki içecek çıkışlarında kendini kahve çekirdeklerine göre ayarlar.
	Demleme ünitesindeki kahve kanalı tıkanmış.	Demleme ünitesini temizleyin. → "Demleme ünitesinin temizlenmesi", Sayfa 21
	Çekirdekler öğütücüye düşmüyor (çekirdekler fazla yağlı).	Çekirdek haznesine hafifçe vurun.Gerekirse kahve türünü değiştirin. Çekirdek kahve haznesi boşken hazneyi kuru bir bez ile silin.
Kahvenin "kreması" yok.	Uygun olmayan bir kahve türü.	Robusta çekirdeği oranı daha yüksek olan bir kahve türü kullanın.
	Çekirdekler taze kavurulmamış.	Taze kahve çekirdekleri kullanın.
	Öğütme derecesi kahve çekirdeklerine uymuyor.	Öğütme derecesini daha ince olacak şekilde ayarlayın.
Kahve çok "ekşi".	Öğütme derecesi çok iri ayarlanmış.	Öğütme derecesini daha ince olacak şekilde ayarlayın.
	Uygun olmayan bir kahve türü.	Daha koyu kavurulmuş kahve çekirdekleri kullanın.

Kahve çok "acı".	Öğütme derecesi çok ince ayarlanmış.	Öğütme derecesini daha iri olacak şekilde ayarlayın.
	Uygun olmayan bir kahve türü.	Kahve türünü değiştirin.
Kahve "yanık" bir tat veriyor.	Öğütme derecesi çok ince ayarlanmış	Öğütme derecesini daha iri olacak şekilde ayarlayın.
	Uygun olmayan bir kahve türü.	Kahve türünü değiştirin.
Süt/sütlü içecekler çok sıcak. Süt köpüğü çok büyük gözenekli, yüksek emme sesi çıkıyor.	Bardakta veya fincanda çok az süt var.	Daha fazla süt kullanın veya köpürtme süresini uyarlayın.
Süt/sütlü içecekler çok soğuk.	Bardakta veya fincanda çok fazla süt var.	Daha az süt kullanın veya köpürtme süresini uyarlayın.
Süt/süt köpüğü akıyor.	Süt köpürtücü kirli. Süt köpürtücü, sütün içine dalmıyor.	Süt köpürtücüyü bulaşık makinesinde temizleyin. → "Süt sistemini temizleme", Sayfa 21 Daha fazla süt kullanın, süt köpürtücünün sütün içine daldığını kontrol edin. Çıkış sistemini tamamen aşağıya itin.
Su filtresi su haznesinde sabit durmuyor.	Su filtresi doğru takılmamış.	Su filtresini, hava kabarcığı çıkmayana kadar suya daldırın, filtreyi tekrar takın. Su filtresini düz ve sıkı bir şekilde depo bağlantısına bastırın.
Damlama kasesi çıkartıldığında cihazın iç tabanında damlama suyu var.	Damlama kasesi erken çıkarıldı	Damlama kasesini, en son içecek alma işleminden birkaç saniye sonra çıkartın.
Demleme ünitesi çıkartılmıyor.	Demleme ünitesi, çıkarma pozisyonunda değil (örn. donmaya karşı koruma etkinleştirildi).	Cihazı tekrar açın.
Cihaz kumanda edilemiyor, ekran göstergeleri değişiyor.	Cihaz, demo modunda.	Demo modunu devre dışı bırakmak için  tuşunu en az 5 saniye basılı tutun.
Öğütücü çalışmaya başlamıyor.	Cihaz çok sıcak.	1 saat bekleyin ve cihazı soğumaya bırakın.
Kapağın kapalı olmasına rağmen ekranda "Close door" (Kapağı kapatın) göstergesi gösteriliyor.	Kapak doğru kapatılmamış.	Kapağı sıkıca bastırarak kapatın.
	Cihaz çok sıcak.	1 saat bekleyin ve cihazı soğumaya bırakın.

Damlama kasesinin boş olmasına rağmen "Empty trays" (Kaseleri boşaltın) ekran göstergesi gösteriliyor, bu durumda ne yapmalıyım?	Cihaz kapalı olduğunda, boşaltma algılanmaz.	Cihaz açıkken damlama kasesini çıkarın ve tekrar yerleştirin.
Su haznesi dolu olmasına rağmen ekranda "Fill water tank" gösteriliyor.	Su haznesi yanlış yerleştirilmiş.	Su haznesini doğru yerleştirin.
	Su haznesinde gazlı su var.	Su haznesine taze musluk suyu doldurun.
	Su haznesindeki şamandıra asılı olarak takılı kalmış.	Su haznesini çıkartın ve iyice temizleyin.
	Yeni su filtresi, talimatlara göre durulanmamış.	Su filtresini talimatlara göre durulayın ve işleme alın.
	Su filtresinde hava mevcut.	Su filtresini (açıklık yukarı bakacak şekilde) hava kabarcığı çıkmayana kadar suya daldırın, filtreyi tekrar takın. → "Su filtresini takma veya değiştirme", Sayfa 17
	Su filtresi eskimiş.	Yeni su filtresi yerleştirin.
Su haznesindeki kireç birikmeleri sistemin tıkanmasına neden olabilir.	Su haznesini temizleyin ve Calc'nClean işlemini başlatın. → "Calc'nClean servis programı", Sayfa 23	
Ekranda "Fill water tank" göstergesi var ve LED'ler yanıp sönüyor.	Su haznesi yok veya yerine doğru şekilde takılmamış.	Su haznesini doğru yerleştirin.
	Cihazdaki boru sistemi kuru muş.	Su haznesine taze musluk suyu doldurun. Karbonik asit içeren su doldurmayın.
	Su filtresinde hava mevcut.	Su filtresini (açıklık yukarı bakacak şekilde) hava kabarcığı çıkmayana kadar suya daldırın, filtreyi tekrar takın.
"Clean brewing unit" (Demleme ünitesini temizleyin) ekran göstergesi.	Demleme ünitesi kirli.	Demleme ünitesini temizleyin.
	Demleme ünitesinin mekanizması ağır hareket ediyor.	Demleme ünitesini temizleyin. → "Günlük bakım ve temizlik", Sayfa 20

"Incorrect voltage" ekran göstergesi.	Ev sistemindeki gerilim yanlış.	Cihazı sadece 220-240 V ile çalıştırın.
"Device too cold" ekran göstergesi.	Ortam sıcaklığı çok düşük.	Cihazı ortam sıcaklığı > 5°C olduğunda çalıştırın.
"Restart appliance" ekran göstergesi, LED'ler yanıp sönüyor.	Demleme ünitesi çok fazla kirlenmiş veya çıkartılmıyor.	Cihazı kapatıp tekrar açın, mümkünse demleme ünitesini temizleyin.
"Restart appliance" ekran göstergesi, hiçbir LED yanmıyor.	Cihazda arıza mevcuttur.	Cihazı yeniden başlatın.
"Clean/fill tank" ekran göstergesi, calc'nClean ve  yanıyor.	Kireç çözme işlemi duraklatıldı.	calc'nClean bölümünde 10. maddeden sonra açıklanan şekilde hareket edin.
"calc'nClean" göstergesi çok sık görüntüleniyor.	Suda çok fazla kireç var.	Su filtresini yerleştirin ve talimatlara uygun şekilde devreye sokun. → "Su filtresi", Sayfa 17

Gideremediğiniz bir sorun olduğunda mutlaka çağrı merkezimizi arayın!
Telefon numaraları kılavuzun sondaki sayfalarında yer almaktadır





Yetkili servisin çağırılması

Teknik veriler

Elektrik bağlantısı (gerilim – frekans)	220–240 V ~ , 50 / 60 Hz
Bağlantı değeri	1300 W
Azami pompa basıncı, statik	15 bar
Su haznesi azami hacim kapasitesi (filtresiz)	1,3 l
Çekirdek kahve haznesi azami hacim kapasitesi	≈ 250 g
Elektrik kablosu uzunluğu	100 cm
Ebatlar (Y x G x D)	37,3 x 24,9 x 42,8 cm
Ağırlık, boş	yakl. 8–9 kg
Öğütücünün türü	Seramik / çelik

E numarası ve FD numarası

Bizi aradığınızda, size en iyi şekilde yardımcı olabilmemiz için lütfen eksiksiz ürün numarasını (E numarası) ve imalat numarasını (FD numarası) belirtin. Numaraları tip levhasında  bulabilirsiniz. (→ Resim )

Gerektiğinde kolayca bulabilmeniz için cihazınıza ait verileri ve müşteri hizmetlerinin telefon numarasını buraya yazabilirsiniz.

E no.	FD No.
----------	-----------

Müşteri hizmetleri 

Tüm ülkelerdeki Müşteri Hizmetlerimiz ile ilgili iletişim bilgilerini bu kılavuzun son sayfasında bulabilirsiniz.

Garanti

Bu cihaz için, yurt dışındaki temsilciliklerimizin vermiş olduğu garanti şartları geçerlidir. Bu hususta daha detaylı bilgi almak için, cihazı satın aldığınız satıcıya baş vurunuz. Garanti süresi içerisinde bu garantiden yararlanabilmek için, cihazı satın aldığınızı gösteren fişi veya faturayı göstermeniz şarttır.

Değişiklik hakları mahfuzdur.

Makinenizi daha verimli kullanabilmeniz için:

- Bu cihazlar ev tipi kullanıma uygundur, endüstriyel (sanayi tipi) kullanıma uygun değildir.
- Cihazı sadece tip levhasındaki bilgilere uygun bir şekilde elektrik prizine bağlayıp çalıştırınız.
- Cihazınızı kullanmayacağsanız, düğmesinden kapatıp kaldırınız.



**Bosch Çağrı
Merkezi**

444 6 333
7/24 hizmetinizde



BOSCH

(Sabit telefonlardan veya cep telefonlarından alan kodu çevirmeden)

Sabit telefonlardan yapılan aramalarda kullanmakta olduğunuz tarife üzerinden, cep telefonu ile yapılan aramalarda ise kayıtlı olduğunuz GSM operatörünün tarifesi üzerinden ücretlendirme yapılmaktadır.

Yazılı başvurular için adresimiz

BSH Ev Aletleri Sanayi ve Ticaret AŞ

Fatih Sultan Mehmet Mah. Balkan Cad. No: 51 Ümraniye 34771 - İstanbul

Bosch'u tercih ettiğiniz için teşekkür eder, ürününüzü iyi günlerde kullanmanızı dileriz.



KÜÇÜK EV ALETLERİ GARANTİ BELGESİ

- Cihazınız; kullanma kılavuzunda gösterildiği şekilde kullanılması ve yetkili kıldığımız teknik servis elemanları dışındaki şahıslar tarafından bakım, onarım veya başka bir nedenle müdahale edilmiş olması şartıyla bütün parçaları dahil olmak üzere tamamen malzeme, işçilik ve üretim hatalarına karşı **2 (İKİ) YIL SÜRE İLE GARANTİ EDİLMİŞTİR.**
- Bu garanti belgesinde yer alan şartlar, Türkiye'de satılan ürünler için geçerlidir.
- Anzaların giderilmesi konusunda uygulanacak teknik yöntemlerin tespiti ile değiştirilecek parçaların saptanması tamamen firmamıza aittir.
- Malin tesliminden sonraki yüklenme, boşaltma ve sevkiyat anında meydana gelecek arızalar garanti kapsamı dışındadır.
- Kullanma hatalarından meydana gelen hasar, arıza ve bilgilendirme hizmetleri garanti kapsamı dışındadır.
- Voltaaj düşüklüğü veya fazlalığı, hatalı elektrik tesisatı, ürün etiketinde yazılı voltaajdan farklı voltaajda kullanma nedenlerinden meydana gelen hasar ve arızalar garanti kapsamı dışındadır.
- Doğal afetler (Deprem -Sel baskını v.b.) yangını ve yıldırım düşmesinden meydana gelecek arızalar ve hasarlar garanti kapsamı dışındadır.
- Belge üzerine tahrifat yapıldığı, cihazın üzerindeki orijinal seri numarası kaldırıldığı veya tahrifat yapıldığı takdirde garanti geçersizdir.

GARANTİ ŞARTLARI

- Garanti süresi, malın teslim tarihinden itibaren başlar ve 2 yıldır.
- Malin bütün parçaları dahil olmak üzere tamamı garantisizdir.
- Malin ayıplı olduğunun anlaşılması durumunda tüketici, 6502 sayılı Tüketicinin Korunması Hakkında Kanununun 11 inci maddesinde yer alan;

- Sözleşmeden dönme,
 - Satış bedelinden indirim isteme,
 - Ücretsiz onarımını isteme,
 - Satılanın ayıpsız bir misli ile değiştirilmesini isteme,
- haklarından birini kullanabilir.
- Tüketicinin bu haklarından ücretsiz onarım hakkını seçmesi durumunda satıcı, işçilik masrafı, değiştirilen parça bedeli ya da başka herhangi bir ad altında hiçbir ücret talep etmeksizin malın onarımını yapmak veya yaptırmakla yükümlüdür. Tüketici ücretsiz onarım hakkını üretici veya ithalatçıya karşı da kullanabilir. Satıcı, üretici ve ithalatçı tüketicinin bu hakkını kullanmasından müteselsilen sorumludur.
 - Tüketicinin, ücretsiz onarım hakkını kullanması halinde malın;
 - Garanti süresi içinde tekrar arızalanması,
 - Tamiri için gereken azami sürenin aşılması,
 - Tamirinin mümkün olmadığının, yetkili servis istasyonu, satıcı, üretici veya ithalatçı tarafından bir raporla belirlenmesi durumlarında;tüketici malın bedel iadesini, ayıp oranında bedel indirimi veya imkan varsa malın ayıpsız misli ile değiştirilmesini satıcıdan talep edilir. Satıcı, tüketicinin talebini reddedemez. Bu talebin yerine getirilmemesi durumunda satıcı, üreticive ithalatçı müteselsilen sorumludur.
 - Malin tamir süresi 20 iş gününü geçemez. Bu süre, garanti süresi içerisinde mala ilişkin arızanın Yetkili Servis İstasyonuna veya satıcıya bildirim tarihinde, garanti süresi dışında ise malın Yetkili Servis İstasyonuna teslim tarihinden itibaren başlar. Malın arızasının 10 iş günü içerisinde giderilememesi halinde, üretici veya ithalatçı; malın tamiri tamamlandıya kadar benzer özelliklere sahip başka bir mal tüketicinin kullanımına tahsis etmek zorundadır. Malın garanti süresi içerisinde arızalanması durumunda, tamirde geçen süre garanti süresine eklenir.
 - Malın kullanım kılavuzunda yer alan hususlara aykırı kullanılmasından kaynaklanan arızalar garanti kapsamı dışındadır.
 - Tüketici, garantiden doğan haklarının kullanılabilmesi ile ilgili olarak çıkabilecek uyuşmazlıklarda yerleşim yerinin bulunduğu veya tüketici işleminin yapıldığı yerdeki Tüketici Hakem Heyetine veya Tüketici Mahkemesine başvurabilir.
 - Satıcı tarafından bu Garanti Belgesinin verilmesi durumunda, tüketici Gümrük ve Ticaret Bakanlığı, Tüketicinin Korunması ve Piyasa Gözetimi Genel Müdürlüğüne başvurabilir.

Bu ürün Bosch için BSH Ev Aletleri San. ve Tic. A.Ş. tarafından imal/ithal edilmektedir.

BSH EV ALETLERİ SAN. VE TİC. A.Ş.

Fatih Sultan Mehmet Mah. Balkan Cad. No: 51 Ümraniye 34771 - İstanbul
Tel.: (0216) 528 90 00 Faks: (0216) 528 91 88

Marka	Ürün İsmi
Bosch	Kahve Makinası
Bosch	Dilim Kesici
Bosch	EkmeK Kızartma Mak.
Bosch	Su Isıtıcı (Kettle)
Bosch	Mikser
Bosch	Mutfak Robotu
Bosch	Kahve Değirmeni
Bosch	Tost Makinası
Bosch	Küme Makinası
Bosch	Saç Kurutma Mak.
Bosch	Baskül
Bosch	Şarjlı El Süpürgesi
Bosch	Ütü
Bosch	Blender
Bosch	Saç Şekillendirme cihazı
Bosch	Meyva Sıkacağı
Bosch	Meyva ve Sebze Sıkacağı
Bosch	Masaj Aletleri

Değerli Müşterimiz

Bosch Çağrı Merkezi 444 6 333 no.lu telefon numarası ile, 7 gün 24 saat hizmet vermektedir. Doğrudan bu numarayı çevirerek satış öncesi ve satış sonrası hizmetlerimizden faydalanabilirsiniz.

Bosch Çağrı Merkezimize ayrıca www.bosch-home.com/tr adresindeki Müşteri Hizmetleri bölümünde bulunan Müşteri Hizmetleri Formunu doldurarak ya da 0216 528 91 88 no.lu telefona faks çekerek de ulaşabilirsiniz.

Yetkili Servis listemize aşağıda yazılı internet adreslerinden veya çağrı merkezi numaramızdan ulaşabilirsiniz.

www.bosch-home.com/tr
www.bosch-yetkiliservisi.com

Aşağıda yer alan konularda yardımcı olmanızı rica ederiz.

1. Cihazınızı kullanma kılavuzunda belirtilen hususlara göre kullanmaya özen gösteriniz.
2. Ürününüzle ilgili hizmet talebiniz olduğunda yukarıda yazılı telefonlardan Çağrı Merkezimizi arayınız.
3. Hizmet için gelen teknisyene "BOSCH YETKİLİ SERVİS" kimlik kartını sorunuz. Bu kimlik kartı, 18 yaşından küçük elemanlara verilmemektedir.
4. Yetkili servisimiz, cihazınızda yapılan herhangi bir işlemden sonra size servis fişini düzenleyip vermek zorundadır. Bu servis fişini mutlaka isteyiniz ve kesinlikle saklayınız.



DİKKAT

Garanti süresinin anlaşmazlık durumunda fatura tarihi esas alınacağından bu belge ile birlikte faturanın veya okunaklı fotokopisinin saklanması gereklidir.

ÜRETİCİ VEYA İTHALATÇI FİRMANIN SATICI FİRMANIN

Ünvanı : BSH Ev Aletleri Sanayi ve Ticaret A.Ş. Ünvanı :

Adresi : FSM Mh. Balkan Cd. No.51, Adresi :

Ümraniye 34771 İstanbul Telefonu :

Telefonu : 0216 528 90 00 Pbx Faks :

Faks : 0216 528 91 88 E-posta :

E-posta : boschcagrimerkezi@bshg.com Fatura Tarih ve sayısı :

Yetkilinin imzası :  Teslim Tarihi ve yeri :

Yetkilinin imzası :

Firmanın Kaşesi:

BSH Ev Aletleri Sanayi ve Ticaret A.Ş.

Firmanın Kaşesi :

MALIN

Cinsi : KÜÇÜK EV ALETLERİ

Markası : BOSCH

Modeli :

Garanti Süresi : 2 YIL

Azami tamir süresi : 20 İŞ GÜNÜ

Bandrol ve Seri No. :

Мазмұны

 Белгіленген түрде қолдану . . . 32

 Қауіпсіздік техникасы туралы
нұсқаулар 32

 Қоршаған ортаны қорғау 34
Энергияны үнемдеу 34
Экологиялық тұрғыдан қауіпсіз
жолмен утилизациялау 34

 Құрылғымен танысу 35
Жеткізу жинағы 35
Құрылымы мен құрамдас бөліктері . 35
Басқару элементтері 36

 Жабдықтар 37

 Бірінші пайдаланудан алдын . 38
Құрылғыны орнату және қосу 38
Құрылғыны іске қосу 38

 Кір жуғыш машинаны істету. . 39
Кофе ішімдігі жаңа уатылған дәннен
өзірлеу 39
Сүтпен сусындарды өзірлеу 39
Сусын параметрлерін реттеу 40
Water filter (су сүзгісі) 42
катудан сақтау 42

 Установки. 43
Автоматты өшіру 43
Сигнал дабысын қосу/өшіру 43
Тілді таңдау. 43
Су кермектігін реттеңіз 44
Factory Reset (зауыттық параметрлерге
оралу) 44

 Күтім көрсету және күнделікті
тазалау. 45

Тазалау құралы 45
Тоңазытқышты тазалау 45
Тамшы ыдысын және кофе қоюы
жиналатын ыдысты тазалаңыз 46
Сүт жүйесін тазалау. 46
Демдеу бөлігін тазартыңыз. 46

 Қызмет көрсету
бағдарламасы. 47
Calc'nClean іске қосу. 48

 Қателіктер, не істеу керек? . . 49

 Сервистік қызмет көрсету . . . 53
Техникалық деректер 53
Өнім нөмірі мен зауыт нөмірі 53
Кепілдік. 53



Белгіленген түрде қолдану

Аспапты орамадан ашудан соң тексеріңіз. Тасымалдаудағы зақым жағдайында қоспаңыз.

Бұл құрылғы тек жеке үйде пайдалануға арналған.

Құрылғы бөлме температурасындағы ішкі жайларда ғана және теңіз деңгейінен 2000 м дейінгі биіктікте қолдануға арналған.



Қауіпсіздік техникасы туралы нұсқаулар

Осы пайдалану нұсқаулығын мұқият оқып шығыңыз және сақтап қойыңыз. Құрылғыны басқа біреуге берген кезде осы нұсқаулық та берілуі керек.

Бұл құрылғыны жасы 8-дегі және одан үлкен балалардың, сонымен қатар қозғалу, сезу және ойлану мүмкіндіктері шектелген және/немесе жеткілікті білімі жоқ тұлғалардың пайдалануына тек оларды біреу қадағалаған жағдайда немесе осы құрылғыны қауіпсіз пайдалану нұсқауларымен таныс болса және дұрыс пайдаланбау салдарынан қандай қауіптердің орын алатынын түсінетін болса ғана пайдалануларына болады. Жасы 8 төмен балаларды құрылғыға және кабельге жақындатпаңыз және олар құрылғыны пайдаланбасын. Балаларға осы құрылғымен ойнауға рұқсат етпеңіз. Тазалау мен техникалық қызмет көрсетуге 8 жастан асқан балаларға ересектердің қадағалауымен рұқсат етіледі.

⚠ Ескерту және ескертулер Электр қуатына түсу қаупі!

- Құрылғыны тек ережелер бойынша орнатылған жерге қосылған розетка арқылы айнымалы тоқтық ток желісіне қосу мүмкін. Ішкі электр сымдарының жерге тұйықтау жүйесінің ережелерге сәйкес лайықты түрде орнатылғанын тексеріңіз.
- Бұйымды тек қана бұйым тақташасында көрсетілген мәліметтері бойынша іске қосып қолданыңыз. Осы құрылғының желі кабелі зақымдалған күйде болса, қызмет көрсету орталығы арқылы алмастырылуы қажет.
- Егер құрылғы немесе оның қуат беру сымы зақымданса, оны пайдаланбаңыз. Ақаулықтар байқалған жағдайда шұғыл түрде желілік ашаны ажыратыңыз немесе электр қуатын сөндіріңіз.
- Қауіпті жағдайлар туындатпас үшін құрылғыны жөндеу жұмыстарын біздің қызмет көрсету орталығымыз орындауы керек.
- Құрылғыны немесе желі кабелін ешқашан суға батырмаңыз.
- Құрылғы ашалы байланысына сұйықтық тиюі мүмкін емес.
- Тазалау бойынша арнайы нұсқауларды ескеріңіз.

⚠ Ескерту және ескертулер Магнит әсері себебінен қауіп!

Құрылғы құрамында тұрақты магниттер болып электрондық имплантанттарға, мысалы, кардиостимулятор немесе инсулин сорғыштары сияқты, әсер етуі мүмкін. Электрондық имплантанттар орнатылған адамдар құрылғы алдынан және шешілген су бағынан кемінде 10 см қашықтықта тұруы керек.

⚠ Ескерту және ескертулер Тұншығу қаупі!

Балаларға орам материалдарымен ойнауға рұқсат етпеңіз. Кіші бөлшектерді қауіпсіз ретте сақтаңыз, оларды жүтіп жіберу мүмкін.

⚠ Ескерту және ескертулер Күйіп қалу қаупі!

- Сүт жүйесі қатты қызады. Қолданып болған соң суытыңыз және алдымен қол тигізіп көріңіз.
- Пайдаланудан соң беттер, мысалы, шынаяқ жылытқышы аз уақыт ыстық болуы мүмкін.
- Жаңа пісірілген сусындар тым ыстық. Керек болса, суытыңыз.

Ескерту және ескертулер Жарақат алу қаупі!

- Құрылғыны дұрыс емес пайдалану жарақаттануларды тудырады.
- Уатқыш бөлікті ұстамаңыз.

Ескерту және ескертулер Өрт қаупі!

- Құрылғы қызып кетеді.
- Құрылғыны ешқашан шкаф ішінде пайдаланбаңыз.

Қоршаған ортаны қорғау

Энергияны үнемдеу

- Егер құрылғы қолданбаса құрылғыны өшіріңіз.
- Автоматты өшу аралығын ең кіші мәнге реттеңіз.
- Кофе немесе сүтті көбіктің құйылуы кезінде, жұмысты мейлінше тоқтатпаңыз. Мерзімінен бұрын тоқтату қуаттың көп жұмсалуына және тамшы ыдысының тез толуына әкеп соғады.
- Құрылғыны қақтан ұдайы тазалап тұрыңыз, бұл қақ түзілуінің алдын алады. Қақ қалдығының көп жиналуы, қуаттың көп жұмсалуына әкеп соғады.

Экологиялық тұрғыдан қауіпсіз жолмен утилизациялау

Ораманы экологиялық тұрғыдан қауіпсіз жолмен утилизациялаңыз.



Бұл құрылғыда 2012/19/ЕО электр және электрондық жабдықты (қоқыс электр және электрондық жабдық - WEEE) утилизациялау туралы еуропалық директиваға сай белгісі бар. Бұл директива Еуропалық Одақ шеңберінде ескі құрылғыларды қайтару және утилизациялау тәртібін қамтамасыз етеді.

Қоқысқа тастаудың нақты әдістері туралы ақпарат алу үшін сатушымен хабарласыңыз.

Құрылғымен танысу

Осы тарауда жинақ, құрылым және құрылғы құрамдастарына шолуды аласыз. Бұдан басқа түрлі басқару элементтерімен тансысасыз.

Ескерту: Құрылғы түріне байланысты түстер мен кейбір пункттарда айырмашылықтар болуы мүмкін.

Қолдану нұсқаулығын пайдалану: Пайдалану нұсқаулығының жайма беттерін алдында жаю мүмкін. Кескіндер пайдалану нұсқаулығында сілтемелері бар нөмірлермен белгіленеді. Мысал: → сурет **1**

Жеткізу жинағы

→ сурет **1**

- A** Толық автоматты кофе демдегіш
- B** Су қаттылығын тексеретін жолақтар
- C** Пайдалану нұсқаулығы
- D** Сүт көбіктендіргіші





Құрылымы мен құрамдас бөліктері



→ сурет **2**

- 1** Қосу / өшірі түймешігі (күту режимі)
- 2** Дисплей
- 3** Басқару панелі
- 4** Сүт көбіктендіргішінің тұтқасы
- 5** Қюю жүйесі кофе үшін биіктігі реттеледі
- 6** Сүт көбіктендіргіші (ұстағыш, көбіктендіргіш, қаптама), биіктігі реттелетін
- 7** Тамшы ыдысы (кофе қалдығының ыдысы, тамшы торшасы, тамшы табасы, қалтқы)
- 8** Демдеу блогы үшін есік
- 9** Зауыттық тақтайша
- 10** Демдеу бөлігі
- 11** Хош иістендіргіш қақпақ
- 12** Bean container (дән ыдысы)
- 13** Ұнтақтау деңгейінің реттегішіне арналған бұрама қосқыш
- 14** Су бағының қақпағы
- 15** Су бағы
- 16** Шынаяқтар жылытқышы

Басқару элементтері

Өрістерді түрту арқылы, мысалы, сусынды таңдап іске қосуға немесе кофе қоюлығын таңдауға болады.

Түймешік	Мағанасы
	Аспапты қосу мен өшіру Құрылғы қосылып, сөндірілсе автоматты түрде шайылады. Құрылғы шайылмайды, егер: <ul style="list-style-type: none">■ ол қосу кезінде жылы болып тұрса.■ өшіру алдында кофе құйылып алынбаса. Басқару панелінде сусын таңдау пернелерінің жарық диодтары жанып тұрса, құрылғы жұмыс істеуге дайын. Құрылғыда автоматты өшіру бар. → "Автоматты өшіруді реттеу" 43-бетіндегі
Espresso	Алу Espresso
Caffe Crema	Алу Caffe Crema немесе дисплейдегі шарлау "<" (кері сақтаусыз).
Cappuccino	Каппучино алу немесе дисплейдегі шарлау "▼" (төменнен шарлау).
Latte Macchiato	Латте макиато алу немесе дисплейдегі шарлау "ok" (растау мен сақтау).
Milk	Сүтті көбіктендіру
	Кофенің қоюлығы Кофе қоюлығын сәйкестендіру → "Сусындар параметрін сәйкестендіру" 40-бетіндегі
Calc'nClean	Қызмет бағдарламасының іске қосылуы Қызмет бағдарламасы орындалуы керек болғанда жыпылықтайды. → "Calc'nClean қызмет көрсету бағдарламасы" 48-бетіндегі
	2 Espresso немесе 2 Caffe Crema бірдей әзірлеу. Шынаяқтарды бір бірінің қасында кофе шығысының астына қойыңыз. → "Кір жуғыш машинаны істету" 39-бетіндегі
	Толық кофе автоматында шынаяқ жылытқышы бар, оны пернемен қолмен қосуға немесе өшіруге болады. Шынаяқ жылытқышы қосұлы болса, перне жанады.  Ескерту және ескертулер Күйіп қалу қаупі! Шынаяқтар жылытқышы тым ыстық болып кетеді! Ескерту: Шынаяқтарды оптималды жылыту үшін оларды шынаяқ табанында шынаяқ жылытқышына қойыңыз.

Көрсеткіш	
	Суды су багына құю керек болғанда, су багы жоқ болса немесе су сүзгісін алмастыру керек болса. Дисплейде хабар пайда болады.
	Тостағандарды босату керек болғанда жанады. Демдеу блогының есігі ашық болғанда жыпылықтайды.
	
жанып тұр	Жұмыс үшін дайын, таңдауды орындауға болады
соғып тұр	Алу болып жатыр
жыпылықтайды	басқаруды күтіп тұр, мысалы, Calc'nClean болғанда
off (өшік)	қолжетімді емес

Дисплей

Дисплейде  жұмыс күйіне қатысты таңдалған сусындар, параметрлер және реттеу мүмкіндіктері, сондай-ақ ескертулер көрсетіліп тұрады.

Дисплейде әрекет жасау да үндеулер болады.

Бөлек әрекеттер дисплейде көрсетіледі.

Керекті әрекет жасалған болса, мысалы, "Fill water tank" (су бағын толтыру), тиісті хабар көрсетіледі.

Жабдықтар

Төмендегі жабдықтарды арнайы сауда орнынан және қызмет көрсету орталығынан ала аласыз:

Жабдықтар	Тапсырыс нөмірі	
	Сауда	Сервистік қызмет көрсету
Тазалағыш таблеткалар	TCZ8001N	00311807
Қақ тазартқыш таблеткалар	TCZ8002N	00576693
Water filter (су сүзгісі)	TCZ7003	00575491
Күтім көрсету жинағы	TCZ8004	00576331

Елдердегі сервис қызмет көрсету орталықтардың байланыс мәліметтері осы нұсқаулықтың соңғы беттерінде көрсетілген.



Бірінші пайдаланудан алдын

Осы тарауда құрылғыны іске қосу туралы мәлімет аласыз.

Ескерту: Құрылғыны аяздан қорғалатын бөлмелерде қолданыңыз. Егер құрылғы 0 °C-тан төмен температураларда тасымландыған немесе сақталған болса іске қосудан алдын кемінд 3 сағат күту керек.

Құрылғыны орнату және қосу

1. Қорғаушы қаптаманы алып тастаңыз.
2. Құрылғыны тегіс, салмағына сай мықты және суға төзімді аймаққа орналастырыңыз.
3. Құрылғыны желі айырымен ережеге сай орнатылған қорғау контакттік розеткаға салыңыз.

Ескерту: Әр салудан соң аз (шам. 5 секунд) күтіңіз.

Құрылғыны іске қосу

Сүт көбіктендіргіші салыңыз

→ сурет **3**

1. Сүт көбіктендіргішінің бөліктерін қалтадан шешіңіз.
2. Сүт көбіктендіргішін жинаңыз.
3. Сүт көбіктендіргішін алдында құрылғыға салыңыз.

Дән ыдысын толтыру

Осы құрылғымен кофе сусындарын кофе дәндерінен әзірлеуге болады.

1. **[11]** қақпағын **[12]** дән контейнерінде ашыңыз.
2. Кофе дәндерін салыңыз.
3. Қақпақты қайта жабыңыз.

Нұсқаулар

- Глазурь жағылған, карамель қосылған немесе басқа шекер қамтитын ингредиенттермен өңделген кофе дәні арқылы демдеу бөлігі бітеліп қалады. Тек таза эспрессо немесе толық автоматқа арналған кофе дәндерін қолдану ұсынылады.
- Кофе дәндері әр демдеу әдісі үшін қайта жаңа ұнтақталады.
- Кофе дәндерін салқын және жабық ретте сақтаңыз, осылай сапасы оптималды сақталады.
- Кофе дәндері иісін жоғалтпай бірнеше күн дән ыдысында жатуы мүмкін.

Су багін толтыру

Маңызды: Су багін күнде жаңа, салқын газсыз сумен толтырыңыз. Пайдаланудан алдын су багы жетерлік толғанып тексеріңіз.

1. Су багының қақпағын алып қойыңыз.
2. Су багын тұтқасынан шығарып шайып тастаңыз.
3. Су қоймасын "макс" белгісіне дейін сумен толтырыңыз.
4. Су багын қайта ұстағышқа салып су багының қақпағын қойыңыз.

Тілді таңдау

1.  пернесімен құрылғыны іске қосыңыз. Дисплейде алдын ала реттелген тіл пайда болады.
2. **“▼” Cappuccino** түймешігін дисплейде керекті тіл пайда болғанша баса беріңіз.
3. **“ok”** Параметрді растау үшін **Latte Macchiato** пернесіне қол тигізіңіз. Егер дисплейде "Choose beverage" (сусынды таңдау) пайда болса, құрылғы шайып жұмыс үшін дайын болып тұрады.

Нұсқаулар

- Тілді таңдау мәзірі тек алғашқы қосуда автоматты пайда болады.
- Тілді кез келген уақытта өзгерту мүмкін. → "Установки" 43-бетіндегі

Жалпы нұсқаулар

Зауыт оңтайлы жұмыс тәртібі үшін толық автоматты кофе қайнатқышқа стандартты параметрлер бағдарламасын орнатты.

- Құрылғы белгіленген уақыттан кейін автоматты түрде өшіріледі.
- Пернені тұртуде дыбыс шығуы мүмкін, оны өшіруге болады. → "Установки" 43-бетіндегі
- Егер құрылғыны қызмет көрсету бағдарламасынан кейін, бірінші рет қолданылса немесе ұзақ уақыттан бері пайдаланылмаса, алғашқы шыққан кофе хош иісті болмайды, оны төгіп тастау қажет.
- Құрылғы қолдануды бастаған соң маңызды және қалыпты көбік, тек бірнеше шыныаяқ дайындаған соң қолжетімді болады.
- Ұзақ қолданған соң желдеткіш тесігінде су тамшысы пайда болса, бұл қалыпты жағдай.
- Шығатын бу қателік емес ол оның техникалық себебі бар.

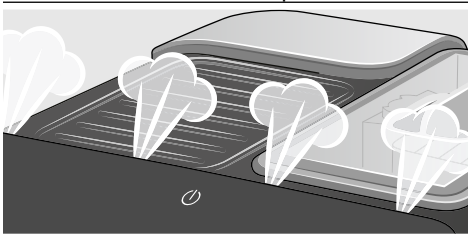

Жаңа құрылғыңызды пайдаланудан алдын су кермектігін тексеріп реттеңіз. → "Установки" 43-бетіндегі



Кір жуғыш машинаны істету

Бұл тарауда кофе мен сүтті сусындарды әзірлеу туралы мәлімет аласыз. Параметрлер, су сүзгісі және ұнтақтау деңгейін сәйкестендіру және мұздаудан сақтау туралы ақпарат аласыз.

Ескерту: Жаңа пісірілген сусындар тым ыстық болуы мүмкін.

Кофе ішімдігі жаңа уатылған дәнден әзірлеу

Espresso мен Caffe Crema арасында таңдауға болады. → "Сүтпен сусындарды әзірлеу" 39-бетіндегі

Кір жуу машина қосылды. Су бағы мен дән ыдысы толы.

1. Бір шыныаяқты құю жүйесінің астына қойыңыз.
2. Қайталап  қол тигізіп керекті кофе қоюлығын реттеңіз.
3. **Espresso** немесе **Caffe Crema** пернесіне қол тигізіңіз.

Таңдалған кофе сусыны демделеді және екі шыныаяққа бірдей құйылады.

Ескерту: Сусын ағуын ерте тоқтату үшін, **Espresso** немесе **Caffe Crema** қайта қол тигізіңіз.

Сүтпен сусындарды әзірлеу

Осы құрылғыда сүт көбіктендіргіші бар. Кофе сусындарын сүтпен әзірлеуге болады немесе сүтті көбіктіруге болады.

Кеңес: Сүттің орнына соядан сияқты өсімдіктен жасалған сусындарды да пайдалануға болады.

Нұсқаулар

- Сүт көбігінің сапасы пайдаланған сүт немесе өсімдік сусыны түріне байланысты.
- Кепкен сүт қалдығын кетіру өте қиын, сондықтан міндетті түрде тазалап тұрыңыз. → "Күтім көрсету және күнделікті тазалау" 45-бетіндегі

Ескерту және ескертулер

Күйін қалу қаупі!

Сүт көбіктендіргіші қатты қызады. Тек сабынан ұстаңыз. Қолданып болған соң суытыңыз және алдымен қол тигізіп көріңіз.

Сүт қосылған кофе сусыны

Капуччино мен Латте Макиато арасында таңдауға болады. Ол үшін кофе шығысы мен сүт көбіктендіргішінің күйін ескеріңіз.

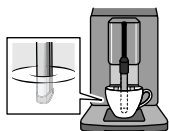

Саруццино (капучино)

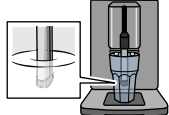

Latte Macchiato (латте Макиато)

Кір жуу машина қосылды. Су багы мен дән ыдысы толы.

Сүт көбіктендіргіші орнатылған.

1. Үлкен шынаяқ немесе үлкен стаканмен шам. 100 мл сүт капуччино үшін және шам. 150 мл сүт латте макиато үшін құйыңыз.
2. Бір шынаяқты немесе бір стаканды құю жүйесінің астына қойыңыз.
3. Кофе шығысы мен сүт көбіктіргішін толық төменге жылжытыңыз.
4. Қайталап *000* қол тигізіп керекті кофе қоюлығын реттеңіз.
5. **Cappuccino** немесе **Latte Macchiato** пернесіне қол тигізіңіз.

Алдымен сүт шынаяқ немесе стакан ішінде көбіктендіріледі. Сосын кофе демделеді және шынаяққа немесе стаканға құйылады.

Ескерту: Сусын құйылуының ағымдық басқышын ерте тоқтату үшін, **Cappuccino** немесе **Latte Macchiato** пернесіне қайта басыңыз.

Сүтті көбіктендіру

Кір жуу машина қосылды. Су багі толық. Сүт көбіктендіргіші орнатылған.

1. Үлкен шынаяқ немесе үлкен стаканмен шам. 100 мл сүт құйыңыз.
2. Бір шынаяқты немесе бір стаканды құю жүйесінің астына қойыңыз.
3. Кофе шығысы мен сүт көбіктіргішін толық төменге жылжытыңыз.
4. **Milk** пернесіне қол тигізіңіз. Сүт көбіктенеді.

Ескерту: Әдісті ерте тоқтату үшін, **Milk** қайта қол тигізіңіз.

Сусын параметрлерін реттеу

Бірден екі шынаяқты әзірлеу

Сусынды алудан алдын алуды екі шынаяқты бірдеу алуды реттеуге болады.

 түрту арқылы функция қосылады немесе өшеді.

Дисплейде 5 секунд “Double cup on” (екі шынаяқ қосулы) немесе “Double cup off” (екі шынаяқ өшік) пайда болады.



Екі шынаяқ функциясы тек **Espresso** және **Caffe Crema** үшін мүмкін, пернелер жанады. Басқа сусындарды алу екі шынаяқ функциясы қосулы болғанда мүмкін болмайды.





Нұсқаулар

- Сусындарды екі қадамда (екі ұнтақтау әдісінде) әзірлеуге болады. Процесс толық аяқталғанша күте тұрыңыз.
- Егер 90 секунд ішінде ешбір перне түртілмесе, құрылғы автоматты “Double cup off” параметріне өтеді.

Кофенің қоюлығы

Сусынды алудан алын кофе қоюлығын сәйкестендіруге болады:

Ол үшін    түртіп керекті қоюлықты таңдаңыз.

	оч.слабый
	mild (әлсіз)
	normal (қалыпты)
	strong (ащы)
	very strong (өте ащы)

Ескерту: Реттелген кофе қоюлығы барлық кофелік сусындар үшін белсенді.

Көлемі

Сусындардың толтыру көлемін реттеуге болады.

Espresso немесе **Caffe Crema** 3 секунд басып тұрыңыз.

Алу істеп тұр, таңдалған шынаяқ жыпылықтайды.

Дисплейде әдіс көрсетіледі:

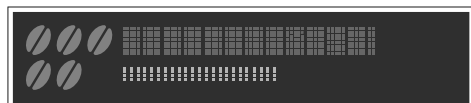

Егер керекті толтыру көлемі жетілген болса, таңдалған пернені тоқтату үшін түртіңіз. Жаңа реттелген толтыру көлемін тек кейінгі сусын алуда белсенді болады.

Ескерту: Толтыру көлемі Espresso (25 - 60 мл) немесе Caffe Crema (80 - 200 мл) етіп реттеуге болады. Әрдайым минималдық көлем қайнатылады, Espresso шам. 25 мл және Caffe Crema шам. 80 мл.

Көбіктену ұзақтығы

Сусындардың көбіктену ұзақтығы реттеуге болады.

Cappuccino, Latte Macchiato немесе **Milk** 3 секунд басып тұрыңыз.

Сүт көбіктенеді, таңдалған перне жыпылықтайды.

Дисплейде әдіс көрсетіледі:

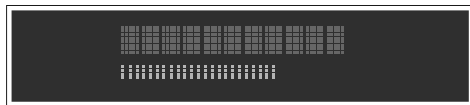

Егер керекті көбіктену уақыты жетілген болса, таңдалған пернені тоқтату үшін түртіңіз.

Ескерту: Көбіктену уақыты параметрі кофе көлеміне әсер етпейді.

Ұнтақтау деңгейін реттеу

Осы құрылғыда реттелетін ұнтақтау тетігі бар. Осымен кофенің ұнтақтау дәрежесін жеке ретте өзгерту мүмкін.

Ескерту және ескертулер

Жарақат алу қаупі!

Уатқыш бөлікті ұстамаңыз.

Сақтандыру және сақтандырулар!

Кір жуғыш машина бұзылып кетуі мүмкін! Ұнтақтау деңгейін уатқыш бөлігіне қойыңыз!

Ұнтақтау істеп тұрғанда ұнтақтау дәрежесін  бұрама реттегішімен реттеңіз.

- Майда ұнтақтау дәрежесі: Сағат бағытына қарсы бұраңыз. (а суреті)
- Ірі ұнтақтау дәрежесі: сағат тілімен бұраңыз. (Сурет b)

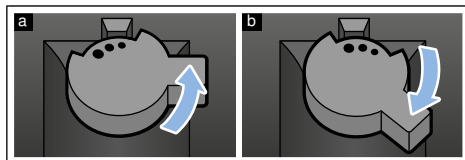

Нұсқаулар

- Жаңа параметр екінші шынаяқ кофеден бастап біліне бастайды.
- Қуырылған қара кофе дәндеріне ұсағырақ, ал ашық түсті кофе дәндеріне ірірек ұнтақтау деңгейін орнатыңыз.

Water filter (су сүзгісі)

→ сурет 7

Су сүзгісі жабысқан қақ мөлшерін азайтады және судағы ластануды азайтады. Оған қоса құрылғыны қақтан жиі тазалау қажет емес. Су сүзгісін сауда орнында немесе қызмет көрсету орталығында сатып алуға болады.

Егер су сүзгісі орнатылған болса, құрылғы оны қашан алмастыру керектігін көрсетеді. Дисплейде тиісті талап көрсетіледі.  белгісі жанып тұр.

Су сүзгісін орнату немесе алмастыру

Маңызды: Жаңа су сүзгісін қолданбай тұрып, оны жақсылап шайып алыңыз.

Кір жуу машина қосылды. Су багі толық.

1.  және **Calc'nClean** түймелерін кемінде 3 секунд ішінде бірге басып тұрыңыз.
2.  **Cappuccino** пернесін “W. hardness” (су кермектігі) пайда болғанша баса беріңіз.
3. “ок” **Latte Macchiato** пернесі арқылы растаңыз.
4.  **Cappuccino** пернесін “Water filter” (су сүзгісі) пайда болғанша түрте беріңіз.
5. “ок” **Latte Macchiato** пернесі арқылы растаңыз.

Дисплейде “Filter act” (сүзгі белсенді) пайда болады..

6. Су сүзгісін (жоғарыға ашу) су құйылған ыдысқа ауа көбікшелері шықпай қойғанша батырыңыз.
→ сурет 7
7. Сосын с сүзгісін ұнтақ қасығының көмегімен бос су багіне орнатыңыз.
8. Су қоймасын “макс” белгісіне дейін сумен толтырыңыз.
9. 1,0 л сыйымдылықты сұйықтық ыдысын құйылатын бөліктің астына қойыңыз.
10. “ок” Параметрді сақтау және шаю әдісін іске қосу үшін **Latte Macchiato** пернесіне қол тигізіңіз.

11. “<” **Caffe Crema** пернесін мәзірден шығу үшін түрткіңіз.
12. Сосын ыдысты босатыңыз. Құрылғы жұмыс істеуге қайта дайын.



Су сүзгісін алып қою

Егер су сүзгісі алынып жаңасы салынбаса, тиісті су кермектігі параметрін реттеңіз.
→ “Су кермектігін реттеңіз” 44-бетіндегі

қатудан сақтау

Тасымалдау және сақтау кезінде аяздың салдарынан қорғау үшін, құрылғы толығымен бос болуы тиіс.

Ақпарат: Құрылғы жұмысқа дайын және су багы толы болуы тиіс.

1. Ұлкен ыдысты сүт көбіктендіргіші шығысының астына қойып сүт көбіктендіргішін төменгі жылжытыңыз.
2. **Milk** пернесін кемінде 5 секунд басып ұстаңыз.
Жарық диод пернесі жыпылықтап құрылғы жылады.
3. Сүт көбіктендіргішінен бу шыққанда су бағын шешіңіз.
4. Құрылғыдан бу шығып кетсін.  су багы босағанша күте тұрыңыз.
5.  пернесімен құрылғыны өшіріңіз.
6. Су баны мен тамшы ыдысын босатып құрылғыны әбден тазалаңыз.
Құрылғыны енді тасымалдау немесе қоймаға қою мүмкін.

Ескерту: Демдеу бөлігі енді бекітілген және оны шешіп болмайды.

Установки

Бұл құрылғыда түрлі зауыттық параметрлер бар. Сізге параметрлерді жеке ретте сәйкестендіруге мүмкіндігіңіз бар.

Ескерту: Егер 90 секунд ішінде ешбір перне түртілмесе, құрылғы сақтаусыз сусынды таңдауға өтеді. Алдын сақталған параметр сақталады.

Төмендегілерді реттеуге болады:

Автоматты өшіру

Құрылғы соңғы перне басылғаннан соң белгіленген уақыттан кейін автоматты түрде өшіріледі. Осы уақыт реттеуге болады, параметр 15 минуттан 4 сағатқа дейін мүмкін болады.

1. **000** және **Calc'nClean** түймелерін кемінде 3 секунд ішінде бірге басып тұрыңыз.
2. **“▼” Cappuccino** пернесін “Auto Stand-by” (автоматты күту режимі) пайда болғаныша баса беріңіз.
3. **“ок” Latte Macchiato** пернесі арқылы растаңыз.
Зауыттық параметрлер белсенді, тіл таңдау пайда болады.
4. **“▼” Cappuccino** пернесіне қол тигізіп уақытты реттеңіз. Келесі параметрлер қолжетімді:
 - 15 минуттан соң
 - 30 минуттан соң (Зауыттық параметр)
 - 1 сағаттан соң
 - 2 сағаттан соң
 - 4 сағаттан соң
5. **“ок” Latte Macchiato** пернесі арқылы растаңыз.
Зауыттық параметрлер белсенді, тіл таңдау пайда болады.
6. **“<” Caffe Crema** пернесін мәзірден шығу үшін түртіңіз.

Сигнал дабысын қосу/өшіру

Пернені түртсеңіз сигнал дыбысы шығады. Оны қосуға немесе өшіруге болады.

1. **000** және **Calc'nClean** түймелерін кемінде 3 секунд ішінде бірге басып тұрыңыз.
2. **“▼” Cappuccino** пернесін “Sound” (дыбыс) пайда болғанша баса беріңіз.
3. **“ок” Latte Macchiato** пернесі арқылы растаңыз.
Зауыттық параметрлер белсенді, тіл таңдау пайда болады.
4. **“▼” Cappuccino** пернесін түртіңіз да “Sound on” (дыбысты қосу) немесе “Sound off” (дыбысты өшіру) таңдаңыз.
5. **“ок” Latte Macchiato** пернесі арқылы растаңыз.
Зауыттық параметрлер белсенді, тіл таңдау пайда болады.
6. **“<” Caffe Crema** пернесін мәзірден шығу үшін түртіңіз.

Тілді таңдау

1. **000** және **Calc'nClean** түймелерін кемінде 3 секунд ішінде бірге басып тұрыңыз.
2. **“▼” Cappuccino** пернесін “Language” (тіл) пайда болғанша баса беріңіз.
3. **“ок” Latte Macchiato** пернесі арқылы растаңыз.
Зауыттық параметрлер белсенді, тіл таңдау пайда болады.
4. **“▼” Cappuccino** пернесіне қол тигізіп керекті тілді реттеңіз.
5. **“ок” Latte Macchiato** пернесі арқылы растаңыз.
Зауыттық параметрлер белсенді, тіл таңдау пайда болады.
6. **“<” Caffe Crema** пернесін мәзірден шығу үшін түртіңіз.

Су кермектігін реттеңіз

Су қаттылығының дұрыс параметрі өте маңызды, бұл құрылғының дәл уақытысында қақтан тазалану керектігін білуге ықпал етеді. Орнатылған су қаттылығының деңгейі 4.

Су қаттылығы құрамына кіретін тексеру жолақтары арқылы анықталады немесе жергілікті сумен жабдықтау жүйесіне сұраныс жасату арқылы білуге болады.

1. Жинақтағы тексеру жолағын сутартқыш суына қысқа салып, тамшыларын кетіріп, бір минуттан соң нәтижені қарап шығыңыз. Түсі өзгерген өрістердің саны сынақ жолағында су кермектігінің басқышын көрсетеді.
2. **000** мен **Calc'nClean** кемінде 3 секунд бірдей басып ұстаныңыз.
3. **▼** **Cappuccino** пернесін “Су кермектігі” пайда болғанша баса беріңіз.
4. **ok** **Latte Macchiato** пернесін басып растаңыз.
5. **▼** **Cappuccino** пернесіне қол тигізіп су кермектігін реттеңіз. Келесі параметрлер қолжетімді:
 - Су кермектігі 1
 - Су кермектігі 2
 - Су кермектігі 3
 - Су кермектігі 4 (зауыттық параметр)
 - Су сүзгісі (орнатылғанда)
 - H2O жұмсартқышы (параметр, егер су жұмсарту жабдығы қолжетімді болса)
6. **ok** Параметрді сақтау үшін **Latte Macchiato** пернесіне қол тигізіңіз.
7. **<** **Caffe Crema** пернесін мәзірден шығу үшін түртіңіз.

Кесте басқыштардың түрлі су кермектігі дәрежелеріне сай болуын көрсетеді:

Басқыш	Су қаттылығының деңгейі	
	Неміс тілі(°dH)	Француз тілі (°fH)
1	1-7	1-13
2	8-14	14-25
3	15-21	26-38
4	22-30	39-54

Су кермектігін кейінірек кез келген уақытты өзгертуге болады.

Ескерту: Су сүзгісін пайдалануда (“Керек-жарақтар” тарауын қараңыз) төмендегідей істеңіз, → “Water filter (су сүзгісі)” 42-бетіндегі.

Factory Reset (зауыттық параметрлерге оралу)

Зауыттық параметрлерге қайтару, реттелген параметрлер жоғалады.

1. **000** және **Calc'nClean** түймелерін кемінде 3 секунд ішінде бірге басып тұрыңыз.
2. **▼** **Cappuccino** пернесін “Factory reset” (зауыттық параметрлерге оралу) пайда болғанша баса беріңіз.
3. **ok** **Latte Macchiato** пернесі арқылы растаңыз. Зауыттық параметрлер белсенді, тіл таңдау пайда болады.
4. **▼** **Cappuccino** түймешігін дисплейде керекті тіл пайда болғанша баса беріңіз.
5. **ok** Параметрді растау үшін **Latte Macchiato** пернесіне қол тигізіңіз. Егер дисплейде “Choose beverage” (сусынды таңдау) пайда болса, құрылғы шайып жұмыс үшін дайын болып тұрады.

Күтім көрсету және күнделікті тазалау

Муқият ұстау мен тазалау жағдайында құрылғыңыз ұзақ уақыт әдемі және істейтін болады. Осы тарауда құрылғыны дұрыс күту және тазалау туралы мәлімет аласыз.

Ескерту және ескертулер

Электр қуатына түсу қаупі!

Тазалау алдында электр қуат көзінен ажыратыңыз. Құрылғыны ешқашан суға батырмаңыз. Ешқандай бу тазалағыш құралды пайдаланбаңыз.

Тазалау құралы

Түрлі беттер тиісті емес тазалау құралымен зақымданбауы үшін төмендегі деректерге назар аударыңыз.

Төмендегі құралдарды пайдаланбаңыз

- щетка немесе өткір қырғыш.
- құрамында спирт немесе алкогольі бар кабелін пайдаланбаңыз.
- қатты, жастық іспеттес жуғышты және тазалайтын губкаларды қолдануға болмайды.

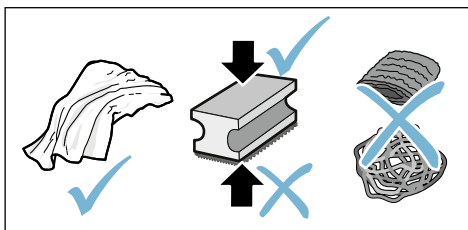

Нұсқаулар

- Жаңа губкалы сүрткіштерге тұз жабысып қалуы мүмкін. Тұздар болат бетіне тот басуға әкелуі мүмкін. Жаңа губкалы шүберектерді пайдаланудан алдын әбден жуыңыз.
- Қақ, сүт, кофе қалдықтарын тазалағыш құрал және қақ кетіргіш құралдың көмегімен бірден кетіріңіз. Мұндай қалдықтар тот басуға әкелуі мүмкін.

Сақтандыру және сақтандырулар!

Құрылғының бөлшектерін барлығын да ыдыс жуғышта жуып болмайды.

→ Сурет **5 - 7**

Төмендегілер ыдыс жуу машинасында жууға болмайды:



Су бағы

Су бағының қақпағы

Хош иістендіргіш қақпақ

Демдеу бөлігі

Тамшы ыдысы

Төмендегілер ыдыс жуу машинасында жууға болады:



Тамшы қоймасы

Тамшы торша

Кофе дәні контейнері

Қалтқы

Сүт көбіктендіргіші

Сүт көбіктендіргіші қаптамасы

Тоңазытқышты тазалау

1. Корпусын жұмсақ, ылғалды сүрткішпен тазалаңыз.
2. Басқару панелін микроталшықты шүберекпен тазалаңыз.
3. Кофе шығысын әр сусын алынғаннан соң керек болса, сүртіңіз.

Нұсқаулар

- Егер құрылғы суыған күйде өшірілсе немесе кофе берілген соң сөндірілсе, құрылғы автоматты түрде шайылады. Жүйе өздігінен тазаланады.
- Егер құрылғы ұзақ уақыт қолданылмаса (мысалы, демалыс күндері) жалпы құрылғы, оған қоса кофе шығысы, сүт көбіктендіргіші, ыдыстар және демдеу бөлігі жіті тазаланады.

Тамшы ыдысын және кофе қоюы жиналатын ыдысты тазалаңыз

→ сурет **5**

Ескерту: Тамшы ыдысы және кофе қоюы жиналатын ыдысы қалдықтардан сақтау үшін күнделікті босатылып, тазаланып тұруы тиіс. Жиі пайдалануда қалтқы көрінгенде немесе дисплейде тиісті көрсеткіш жанғанда оқтын-оқтын босатыңыз.

1. Есікті ашу.
2. Кофе қоюы жиналатын сыйымдылықты тамшы ыдысын алға жылжытыңыз.
3. Тамшы табасын тамшы торшасымен шешіңіз.
4. Тамшы ыдысын және кофе қоюы жиналатын сыйымдылықты босатып, тазалаңыз.
5. Құрылғы ішін сүртіп тастаңыз (тамшы тостағаны аймағы).

Сүт жүйесін тазалау

Сүт жүйесін әр пайдаланудан соң тазалап қалдықтарды алып қою керек.

Ескерту және ескертулер

Күйіп қалу қаупі!

Сүт көбіктендіргіші қатты қызады. Тек сабынан ұстаңыз. Қолданып болған соң суытыңыз және алдымен қол тигізіп көріңіз.

1. Стакан жартысын сумен толтырып құю жүйесінің астына қойыңыз.
2. Сүт көбіктендіргішін толық төменге жылжытыңыз.
3. **Milk** пернесін түртіңіз, сүт жүйесі тазаланады.
4. Сүт көбіктендіргішін жоғарыға жылжытып суытыңыз.
5. Сүт көбіктендіргішін бөлшектеп жақсы тазалаңыз.
→ сурет **6**
6. Бөлшектерді құрғатып, жинаңыз да құрылғыға қайта салыңыз.

Нұсқаулар

- Әдісті ерте тоқтату үшін, **Milk** қайта қол тигізіңіз.
- Сүт жүйесінің бөлшектерін барлығын да ыдыс жуғышта жуу керек. Сүт жүйесіндегі сілті қалдықтарын шаю әдісінен соң мұқият тазалаңыз.

Демдеу бөлігін тазартыңыз

→ сурет **4**, → сурет **5**

Қосымша автоматты шаю әдісі үшін демдеу бөлігі тазалау мақсатында үздіксіз алынып отыру қажет.

Сақтандыру және сақтандырулар!

Демдеу блогын шаю құралысыз немесе сірке я қышқыл қамтитын құралсыз тазалаңыз және ыдыс жуу машинасына салмаңыз.

Демдеу бөлігін шығару:

1. Құрылғыны өшіріңіз.
2. Демдеу блогына есікті ашыңыз.
3. Кофе дәні контейнерін шешіңіз.
4. Қызыл тұтқышты жоғарыға басыңыз, демдеу блогын тұтқасынан ұстап абайлап алға шығарыңыз.
5. Демдеу бөлігін ағатын жылы су астында әбден тазалаңыз.
6. Құрылғының ішкі бөлігін ылғалды сүрткішпен әбден тазалаңыз, кофе қалдықтары болса, алып тастаңыз.
7. Демдеу бөлігін және құрылғының ішкі бөлігін кептіріңіз.

Демдеу бөлімін орнатыңыз:

1. Демдеу бөлігін сабынан ұстаңыз.
2. Қызыл тұтқышты жоғарыға басып, демдеу бөлігін тұтқыш астына қойып тірелгенше арқасына жылжытыңыз. Тұтқыш тірелуі қажет.
3. Кофе қалдығының ыдысын қайта орнатып есікті жабыңыз.

Маңызды: Демдеу бөлігі немесе тамшы тостағаны жоқ болса, немесе қате орнатылса, есікті жабып болмайды.





Қызмет көрсету бағдарламасы

Белгілі уақыттық аралықтарда су кермектігіне және құрылғыны пайдалануына байланысты **Calc'nClean** пернесі жанады. Дисплейде "Calc'nClean needed" (Calc'nClean қажетті) пайда болады.

Құрылғы тез арада бағдарлама бойынша тазаланып қақтан тазалануы тиіс.

Нұсқаулар

- **Маңызды:** егер құрылғы дер кезінде тазаланбаса немесе одан қақ кетірілмесе, ол зақымдалуы мүмкін.
Маңызды: егер құрылғы дер кезінде тазаланбаса немесе одан қақ кетірілмесе, ол бұғатталады. Дисплейде "Device locked" хабары көрсетіледі
Егер құрылғы бұғатталса, оны қызмет көрсету бағдарламасын орындағаннан кейін қайтадан пайдалануға болады.
- **Назар аударыңыз!** Calc'nClean қызмет көрсету бағдарламасы әр орындалған сайын қақ кетіргіш және тазалағыш заттарды нұсқаулыққа сәйкес қолданыңыз және (тиісті) қауіпсіздік техникасының нұсқауларын орындаңыз.
- Сұйықтықтарды ішуге болмайды.
- Қақты кетіру үшін ешқашан лимон қышқылын, сірке суын немесе сірке су негізіндегі заттарды пайдаланбаңыз.
- Қақты кетіру және құрылғыны тазалау үшін тек арнайы таблеткаларды пайдаланыңыз. Олар осы құрылғыға арналып жасап шығарылған және оларды қызмет көрсету орталығында сатып алуға болады. → "Жабдықтар" 37-бетіндегі
- Еш жағдайда қақ кетіргіш таблеткаларды немесе басқа заттарды қайнату блогына салмаңыз.
- Қызмет көрсету бағдарламасын ешқашан тоқтатпаңыз.
- Қызмет көрсету бағдарламасын іске қоспас бұрын қайнату блогын шығарып алыңыз, тазалап шығыңыз және қайтадан енгізіңіз. Сүт көбіктендіргішін тазалаңыз.
- Қызмет көрсету бағдарламасы аяқталғаннан кейін қақ кетіргіш ерітіндінің қалдығын кетіру үшін құрылғыны жұмсақ, ылғалды шүберекпен сүртіп шығыңыз. Мұндай қалдықтар тот басуға әкелуі мүмкін.
- Жаңа ысқышты шүберектерге тұз жабысып қалуы мүмкін. Тұз жоғары сапалы болатын тоттандыруы мүмкін, сондықтан шүберектерді қолданар алдында міндетті түрде жақсылап шайып алыңыз.
- Су сүзгісін пайдаланған кезде қызмет көрсету бағдарламасы орындалатын уақыт аралықтары ұзарады.
- Егер қызмет көрсету бағдарламасы, мысалы, қуат көзі өшкеннен тоқтап қалса, дисплейде , **Calc'nClean** және  шамдары жанады. Calc'nClean тарауында 10-тармағынан бастап көрсетілгендей әрекет етіңіз.

Calc'nClean іске қосу

Ұзақтығы: шам. 40 минут

1. **Calc'nClean** түймесін шам. 5 секунд бойы басып тұрыңыз.
☑ белгісі жанады.
2. Есікті ашып, тамшы ыдысын және кофе қою жиналатын ыдысты шешіп босатыңыз.
3. Демдеу бөлігін шешіп тазалаңыз.
4. Бір Bosch тазалау таблеткасын демдеу бөлігіне тастап демдеу бөлігін қайта орнатыңыз.

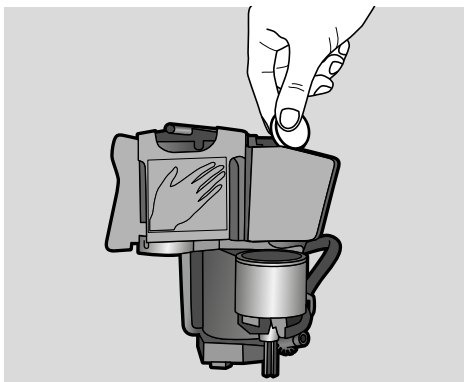

5. Тамшы тостағанын кофе қалдығының ыдысын қайта орнатып есікті жабыңыз.
☑ белгісі жанады.
6. Су сүзгісін алып (бар болса) қойыңыз.
7. Бос су бағына 0,5 л таңбасына дейін жылы суды құйыңыз және Bosch қақтан тазарту таблеткасын ішінде ерітіңіз.
8. Су бағын қайта орнатып үлкен ыдысты (шам. 1 литр) шығыс жүйесінің астына қойыңыз.
9. ♠ **Calc'nClean** жыпылықтайды, **Calc'nClean** тиіңіз.
Бағдарлама іске қосылып құрылғыны тазалап қағын жояды. **Calc'nClean** соғып тұрады. Ұзақтығы шам. 20 минут.
☑ белгісі жанады.
10. Ыдысы босатыңыз, есікті ашыңыз, тамшы ыдысын босатып қайта салыңыз.
11. Есікті жабып ыдысты шығыс жүйесінің астына қойыңыз.
☑ белгісі жанады.

12. Су бағын тазалап (алынған болса) су сүзгісін қайта салыңыз.
→ сурет 7
13. Жаңа суды "max" белгісіне дейін құйыңыз, ыдысты шығыс жүйесінің астына орнатыңыз.
14. ♠ **Calc'nClean** жыпылықтайды, **Calc'nClean** тиіңіз.
Бағдарлама іске қосылып құрылғыны тазалап шаяды. **Calc'nClean** соғып тұрады.
☑ белгісі жанады.
15. Тамшы ыдысын және кофе қою жиналатын ыдысты босатып, тазалаңыз да қайта орнатыңыз.
Бағдарлама аяқталды. Құрылғы жұмыс істеуге қайта дайын.

Қателіктер, не істеу керек?

Көбінесе пайда болған ақаудың себебі шағын болады. Сервистік қызмет

орталығына қоңырау шалудан кесте көмегімен ақаулықты жеке ретте жоюға әрекет жасаңыз.

Осы нұсқаулық басындағы қауіпсіздік нұсқауларын оқыңыз.

Ақаулықтар кестесі

Ақаулық	Себебі	Шешу жолдары
Құрылғы тоқтап қатып тұр.	Құрылғыдағы ақаулық.	Ашаны тартыңыз, 5 секунд күтіңіз, сосын розеткаға қосыңыз.
Кофе құрылымы тұрақсыз, сүт көбігінің сапасы қатысты.	Құрылғы қақталған.	Құрылғыны нұсқаулық бойынша қақтан тазартыңыз.
Жеке реттелген сусын мөлшері жеткіліксіз, кофе тек тамшылап тұр немесе мүлде ақпайды	Ұнтақтау деңгейі тым төмен.	Ұнтақтау деңгейін ірі күйге орнатыңыз.
	Құрылғыға түскен қақ мөлшері өте үлкен.	Құрылғыдан нұсқаулық бойынша қақты кетіріңіз.
	Су сүзгісінде ауа бар.	Су сүзгісін ауа көпіршіктері шықпағанша суға батырып, сүзгіні қайта орнатыңыз.
Сүт көбігінің сапасы өзгешеленеді.	Сүт көбігінің сапасы пайдаланылатын сүттің немесе өсімдік сусынының түріне байланысты болады.	Нәтижені тиісті сүттің немесе өсімдік сусынының түрін таңдау арқылы оңтайландырыңыз.
Кофе емес, су ғана ағып жатыр.	Құрылғы бос дән ыдысын танымайды.	Кофе дәндерін салыңыз Нұсқау: құрылғы кейінгі дайындау кезінде кофе дәндеріне бағытталады.
	Қайнату блогындағы кофе шахтасы бітеліп қалған.	Қайнату блогын тазартыңыз. → "Демдеу бөлігін тазартыңыз" 46-бетіндегі
	Дәндер ұнтақтау тетігіне түспей жатыр (тым майлы дәндер).	Дән ыдысын кішкене соққылаңыз. Кофе сұрпын ауыстыру қажет болуы мүмкін. Дән ыдысы босаған кезде құрғақ шүберекпен сүртіп шығыңыз.
Кофенің "Crema" қоспасы жоқ.	Жарамсыз кофе сорты.	Үлесі жоғары робуста кофесінің дәндерін қолданыңыз.
	Кофе дәндері жаңа қуырылған емес.	Балғын дәндерді қолданыңыз.
	Ұнтақтау деңгейі кофе дәндеріне сәйкес келмейді.	Ұнтақтау деңгейін ұсақ етіп реттеу.
Кофе тым "қышқыл".	Ұнтақтау деңгейі тым ірі реттелген.	Ұнтақтау деңгейін ұсақ етіп реттеу.
	Жарамсыз кофе сорты.	Қою түсті қуыруды қолданыңыз.

Кофе тым "ащы".	Ұнтақтау деңгейі тым ұсақ реттелген.	Ұнтақтау деңгейін ірірек етіп реттеңіз.
	Жарамсыз кофе сорты.	Кофе сортын ауыстыру.
Кофеден күйіктің дәмі шығады.	Ұнтақтау деңгейі тым ұсақ реттелген	Ұнтақтау деңгейін ірірек етіп реттеңіз.
	Жарамсыз кофе сорты.	Кофе сортын ауыстыру.
Сүт/сүт араламтыру сусындары тым ыстық. Сүт көбіктері тым үлкен, жоғары сору дыбысы.	Стаканда немесе шынаяқта сүт тым кем.	Көбірек сүт пайдаланыңыз немесе көбіктену уақытын сәйкестендіріңіз.
Сүт/сүт араластыру сусындары тым салқын.	Стаканда немесе шынаяқта сүт тым көп.	Кемірек сүт пайдаланыңыз немесе көбіктену уақытын сәйкестендіріңіз.
Сүт/сүт көбігі ақпай жатыр.	Сүт көбіктендіргіші ластанған. Сүт көбіктендіргіші сүтке батпай жатыр.	Сүт көбіктендіргішін ыдыс жуатын машинада тазаламаңыз. → "Сүт жүйесін тазалау" 46-бетіндегі Көбірек сүт құйыңыз, сүт көбіктендіргіші сүтке батқанын тексеріңіз. Шығыс жүйесін толығымен төменге жылжытыңыз.
Су сүзгісі су бағына қыстырылмайды.	Сү сүзгісі дұрыс бекітілмеген.	Су сүзгісін суға ауа көпіршіктері шықпай қалғанша батырып, сүзгіні қайта орнатыңыз. Су сүзгісін тіке ұстап және мығымдап бак аузына қарай басыңыз.
Алмалы тамшы ыдысындағы су тамшысы, құрылғының ішкі жерінде.	Тамшы ыдысы ерте алынған.	Тамшы ыдысы соңғы сусынды алып болған соң, бірнеше секундтан кейін алынуы тиіс.
Демдеу бөлігін шешіп болмайды.	Демдеу бөлігі шешу күйінде емес (мысалы, мұздаудан сақтау белсенді болды).	Бұйымды қайта қосыңыз.
Құрылғыны басқарып болмайды, дисплей көрсеткіштері алмасып жатыр.	Құрылғы демонстрациялық режимде.	⊙ пернесін демонстрациялық режимді өшіру үшін кемінде 5 секунд басып ұстаңыз.
Уатқыш бөлік істемей жатыр.	Аспап тым ыстық.	1 сағат күтіп құрылғыны суытыңыз.
"Close the door" дисплей көрсеткіші есік жабық болса да.	Есік дұрыс жабылмаған.	Есікті қатты басып қойыңыз.
	Аспап тым ыстық.	1 сағат күтіп құрылғыны суытыңыз.
Дисплей көрсеткіші: "Empty trays" (тостағандарды босату) тамшы ыдысы бос болса да - не істеу керек?	Құрылғы өшік болса, босату айқындалмайды.	Құрылғы қосулы болып тамшы ыдысын алып қайта салыңыз.

Су бағы толы болса да, "Fill water tank" дисплей индикаторы көрсетіледі.	Су бағы дұрыс орнатылмаған.	Су бағын дұрыс орнатыңыз.
	Су бағында көмір қышқылын қамтитын су бар.	Су бағына таза ағынды су құйыңыз.
	Су бағында қалтқы қысылған.	Су бағын шығарып, мұқият тазалап шығыңыз.
	Жаңа су сүзгісі нұсқаулық бойынша шайылмаған.	Су сүзгісін нұсқаулық бойынша шайып, іске қосыңыз.
	Су сүзгісінде ауа бар.	Су сүзгісін (саңылауын жоғары қаратып) ауа көпіршіктері шыққанша суға батырып, сүзгіні қайта орнатыңыз. → "Су сүзгісін орнату немесе алмастыру" 42-бетіндегі
	Су сүзгісі ескірген.	Жаңа су сүзгісін орнатыңыз.
	Су бағына жабысып қалған қақ жүйенің бітелуіне әкелуі мүмкін.	Су бағын мұқият тазалап шығыңыз да, Calc`nClean бағдарламасын іске қосыңыз. → "Calc`nClean қызмет көрсету бағдарламасы" 48-бетіндегі
"Fill water tank" дисплей индикаторы және жарық диодтары жыпылықтап тұр.	Су бағы жоқ немесе дұрыс орнатылмаған.	Су бағын дұрыс орнатыңыз.
	Құрылғыдағы құбырлар жүйесі құрғақ.	Су бағына таза ағынды су құйыңыз. Көмір қышқылын қамтитын суды құймаңыз.
	Су сүзгісінде ауа бар.	Су сүзгісін (саңылауын жоғары қаратып) ауа көпіршіктері шыққанша суға батырып, сүзгіні қайта орнатыңыз.
Дисплейдегі көрсеткіш "Clean brewing unit" (демдеу бөлігін тазарту).	Ластанған демдеу бөлігі.	Clean brewing unit (демдеу бөлігін тазарту).
	Демдеу бөлігінің механизмі ауыр жұмыс істейді.	Clean brewing unit (демдеу бөлігін тазарту). → "Күтім көрсету және күнделікті тазалау" 45-бетіндегі

"Incorrect voltage" дисплей индикаторы.	Тұрмыстық жабдықтағы кернеу дұрыс емес.	Құрылғыны тек 220-240 В шамасында пайдаланыңыз.
"Device too cold" дисплей индикаторы.	Қоршаған орта температурасы өте төмен.	Құрылғыны температура > 5 °C болғанда пайдаланыңыз.
"Restart appliance" дисплей индикаторы, жарық диодтары жыпылықтайды.	Қайнату блогы қатты ластанған немесе қайнату блогын шығару мүмкін емес.	Құрылғыны өшіріп қайта қосыңыз, қайнату блогын мүмкіндігінше тазалап шығыңыз.
"Restart appliance" дисплей индикаторы, жарық диоды жанбайды.	Құрылғыда ақаулық орын алды.	Құрылғыны қайта іске қосыңыз.
"Clean/ fill water tank" дисплей индикаторы, calc'nClean және  жанады.	Қақты кетіру процесі тоқтатылды.	calc'nClean тарауында көрсетілгендей 10-тармақтан бастап әрекет етіңіз.
"calc'nClean" индикаторы өте жиі жанады.	Судағы қақ мөлшері өте үлкен.	Су сүзгісін орнатып, нұсқаулық бойынша іске қосыңыз. → "Water filter (су сүзгісі)" 42-бетіндегі

Егер ақауларды жою мүмкін болмаса, жедел қолдау көрсету орталығына хабарласыңыз!
Телефон нөмірлері нұсқаулықтың соңғы беттерінде көрсетілген



Сервистік қызмет көрсету

Техникалық деректер

Электрлі жалғау (Кернеу – Жілік)	220–240 В ~ , 50 / 60 Гц
Қосу күші	1300 Вт
Максималдық сорғыш қысымы, ұдайы	15 бар
Су бағының максималдық мөлшері (сүзгісіз)	1,3 л
Дән ыдысының максималдық мөлшері	≈ 250 г
Сымның ұзындығы	100 см
Өлшемдер (Б x Е x Т)	37,3 x 24,9 x 42,8 см
Салмақ, салындысыз	шам. 8–9 кг
Ұнтақтау тетігінің түрі	Керамика / болат

Өнім нөмірі мен зауыт нөмірі

Қоңырау барысында толық өнім нөмірі (ӨН) мен зауыт нөмірін (ЗН) хабарлауыңызды өтінеміз, бұл Сізге кәсіби түрде көмек көрсетуді қамтамасыз етеді. Нөмірлерін зауыттық тақтайшасында табасыз. (→ Сурет **2**)

Ұзақ уақыт іздемес үшін, құрылғыңыздың мәліметі мен қызмет көрсету орталығының телефон нөмірін енгізіп қоюыңызға болады.

Е
нөм.

FD
нөм.

Сервистік қызмет



Елдердегі сервис қызмет көрсету орталықтардың байланыс мәліметтері осы нұсқаулықтың соңғы беттерінде көрсетілген.

Кепілдік

Осы құрылғының кепілдік шарттары біздің өкіл арқылы құрылғы сатылатын елде анықталады. Осы шарттарға қатысты толық мәліметтерді құрылғыны сатып алған делдалдан білуге болады. Есеп-шот немесе түбіртек осы кепілдік шарттары бойынша шағымданғанда көрсетіледі.

Өзгерістер сақталды.

Service-Hotlines

www.bosch-home.com

AE 04 881 4401	IL 08 9777 222
AL 4 227 8130, -131	IS 0520 3000
AT 0810 550 511	IT 02 412 678 100
AU 1300 369 744 Mo-Fr: 24 hours	LU 26 349 811
BA 033 213 513	LV 067 425 232
BE 02 475 70 01	ME 020 674 631
BG 0700 208 17	MK 02 2454 600
CH 0848 888 200	NL 088 424 4010
CN 400 885 5888 Call rates depend on the network used	NO 22 66 06 00
CZ 0251 095 546	PL 801 191 534
DE 0911 70 440 040	PT 21 4250 730
DK 44 89 80 18	RO 021 203 9748
EE 0627 8730	RU 8 800 200 29 61
ES 976 305 713	SE 0771 11 22 77 (local rate)
FI 0207 510 705 Soittajahinta on kiinteästä verkosta ja matkapuhelimesta 8,35 snt/puh + 16,69 snt/min.	SK +421 244 452 041
FR 0140 10 1100	TR 444 6333 Çağrı merkezini sabit hatlardan aramanın bedeli şehir içi ücretlendirme, Cep telefonlarından ise kullanılan tarifeyle göre değişkenlik göstermektedir
GB 0344 892 8979 Calls charged at local or mobile rate	XK 044 172 309
GR 18 182 (Αστική Χρέωση)	XS 011 353 70 08
HR 01 5520 888	
HU +06 80 200 201	
IE 01450 2655 Calls charged at local ore mobile rate	

DE Deutschland, Germany

BSH Hausgeräte Service GmbH
Zentralwerkstatt für kleine Hausgeräte
Trautskirchner Strasse 6-8
90431 Nürnberg

Online Auftragsstatus, Pickup Service für
Kaffeefvollautomaten und viele weitere Infos
unter:

www.bosch-home.com

Reparaturservice, Ersatzteile & Zubehör,
Produkt-Informationen:
Tel.: 0911 70 440 040
mailto:Kleingeraete@bshg.com

AE United Arab Emirates, الإمارات العربية المتحدة

BSH Home Appliances FZE
Round About 13, Plot Nr MO-0532A
Jebel Ali Free Zone - Dubai
Tel.: 04 881 44 01*

mailto:service.uae@bshg.com
www.bosch-home.com/ae

*Sun-Thu 8am to 5pm (exclude public holidays)

AL Republika e Shqiperise, Albanien

Elektro-Service sh.p.k
Rruga Kasem Shima, Kodi postar-1050
Prane Ures Mezezit
1023 Tirane

Tel.: 4 227 8130; -131
mailto:info@elektro-servis.com

EXPERT Service

Rruga e Kavajes,
Kulla B Nr 223/1 Kati I
1023 Tirane

Tel.: 4 480 6061
Cel: +355 069 60 45555
mailto:info@expert-servis.al

AM Armenia, Հայաստան

ZIG ZAG LLC
Charenci str. 25
Yerevan 375025
Tel.: 010 55 60 10
mailto:service@zigzag.am
www.zigzag.am

AT Österreich, Austria

BSH Hausgeräte Gesellschaft mbH
Werkskundendienst für Hausgeräte
Quellenstrasse 2a
1100 Wien

Online Reparaturannahme, Ersatzteile und
Zubehör und viele weitere Infos unter:
www.bosch-home.at

Reparaturservice, Ersatzteile & Zubehör,
Produktinformationen
Tel.: 0810 550 511
mailto:vie-stoerungsannahme@bshg.com
Wir sind an 365 Tagen von 07:00 bis 22:00 Uhr für
Sie erreichbar.

AU Australia

BSH Home Appliances Pty. Ltd.
Gate 1, 1555 Centre Road
Clayton, Victoria 3168
Tel.: 1300 369 744*
mailto:customersupport.au@bshg.com
www.bosch-home.com.au

*Mo-Fr: 24 hours

AZ Azərbaycan Respublikası, Azerbaijan

Baku Service Company MMC
Azadliq Pr. 116
Baku

Tel.: 12 530 90 35
mailto:info@ser-cen.az
www.ser-cen.az

Yurd Service MMC
50, Bakikhanov Str.
Baku, AZ1007
Tel.: 12 480 33 01
mailto:info-service@yurd.az
www.yurd.az

Optimal Elektronika MMC
Hasanoglu 7B
Baku, AZ1072
Tel.: 12 954
mailto:xanim.muradova@optimal.az
www.optimal.az

BA Bosna i Hercegovina, Bosnien-Herzegowina

"HIGH" d.o.o.
Gradačacka 29b
71000 Sarajevo
Tel.: 033 21 35 13
mailto:centralniservis@yahoo.com

BE Belgique, België, Belgium

BSH Home Appliances S.A. - N.V.
Rue Picard 7, box 400
Picardstraat 7, box 400
1000 Bruxelles - Brussel
Tel.: 02 475 70 01
mailto:bru-repairs@bshg.com
www.bosch-home.be

BG Bulgaria

BSH Domakinski Uredi Bulgaria EOOD
Business center FPI, floor 5,
Cherni vrah Blvd. 51B
1407 Sofia
Tel.: 0700 208 17
mailto:informacia.servis-bg@bshg.com
www.bosch-home.bg

BH Bahrain, مملكة البحرين

Khalaifat Est.
BLD 898, R 533, TASHAN 405
Manama
Tel.: 01 740 05 53*
mailto:service@khalaifat.com
*Sat-Thu 7am to 5pm (exclude public holidays)

BY Belarus, Беларусь

ООО "БСХ Бытовая техника"
тел.: 495 737 2961
mailto:mok-kdhl@bshg.com

CA Canada

BSH Home Appliances Ltd.
Tel.: 800 944 2904
mailto:bosch-canada-questions@bshg.com
www.bosch-home.com/us

CH Schweiz, Suisse, Svizzera, Switzerland

BSH Hausgeräte AG
Fahrdweidstrasse 80
8954 Geroldswil
Reparaturservice, Ersatzteile & Zubehör,
Produktinformationen
Tel.: 0848 888 200
mailto:ch-service@bshg.com
mailto:ch-spareparts@bshg.com
www.bosch-home.ch

CN China, 中国

BSH Home Appliances Service Jiangsu Co. Ltd.
19F, Jinling Asia Pacific Tower,
No.2 Hanzhong Road, Gulou District,
210005 Nanjing, Jiangsu Province
Service Tel.: 400 8855 888*
mailto:careline.china@bshg.com
www.bosch-home.cn
* phone rate depends on the network used

CY Cyprus, Κύπρος

BSH Ikaikes Syskeves-Service
39, Arh. Makariou III Str.
2407 Egomi/Nikosia (Lefkosia)
Tel.: 777 78 007
mailto:EGO-CYCustomerService@bshg.com

CYN Turkish Rep. Of North Cyprus

Argas Limited Company
37 Osman Paşa Cad. C. Çitlik
Lefkoşa
Tel.: 0228 40 70
mailto:argas.teknik@yar-group.com
Semson Ticaret Sti. Ltd.
Bedrettin Demiral Cad. no 17
Girne
Tel.: 0816 04 94
mailto:m.defterali@ercantangroup.com

CZ Česká Republika, Czech Republic

Více informací (např. záruční podmínky,
prodloužená záruka aj.) naleznete na
webových stránkách
www.bosch-home.com/cz/
nebo nás kontaktujte na +420 251 095 511
BSH domácí spotřebiče s.r.o.
Radlická 350/107c
158 00 Praha 5
Tel.: +420 251 095 043
mailto:opravy@bshg.com

DK Danmark, Denmark

BSH Hvidevarer A/S
Telegrafvej 4
2750 Ballerup
Tel.: 44 89 80 18
mailto:BSH-Service.dk@bshg.com
www.bosch-home.dk

EE Eesti, Estonia

Renneri Kaubanduse OÜ
Tammsaare tee 134B (Euronicsi kaupluses)
12918 Tallinn
Tel.: 0651 2222
mailto:klienditeenindus@renerk.ee
www.renerk.ee

Eliser OÜ

Mustamäe tee 24
10621 Tallinn
Tel.: 0665 0090
mailto:hoolitus@eliser.ee
www.kodumasinatereмонт.ee

ES España, Spain

En caso de avería puede ponerse en contacto
con nosotros, su aparato será trasladado a
nuestro taller especializado de cafeteras.
BSH Electrodomesticos España S.A.
Servicio Oficial del Fabricante
Parque Empresarial PLAZA,
C/ Manfredonia, 6
50197 Zaragoza
Tel.: 976 305 713
mailto:CAU-Bosch@bshg.com
www.bosch-home.es

FI Suomi, Finland

BSH Kodinkoneet Oy
Itälähdenkatu 18 A, PL 123
00201 Helsinki
Tel.: 0207 510 705
mailto: Bosch-Service-FI@bshg.com
www.bosch-home.fi

Soittajainta on kiinteästä verkosta ja matkapuhelimesta 8,35 snt/puh + 16,69 snt/min.

FR France

BSH Electroménager S.A.S.
26 ave Michelet – CS 90045
93582 SAINT-OUEN cedex
Service interventions à domicile:
0 140 101 100
Service Consommateurs:

0 892 698 010 

Service Pièces Détachées et Accessoires:

0 892 698 009 

mailto:serviceconsommateur.fr@bosch-home.com
www.bosch-home.com/fr

GB Great Britain

BSH Home Appliances Ltd.
Grand Union House
Old Wolverton Road
Wolverton
Milton Keynes MK12 5PT
To arrange an engineer visit, to order spare parts and accessories or for product advice please visit www.bosch-home.co.uk or call Tel.: 0344 892 8979*

* Calls are charged at the basic rate, please check with your telephone service provider for exact charges

GE Georgia, საქართველო

Elit Service Ltd.
Vake-Saburtalo district,
Intersection of Al. Kazbegi ave.
and Kavtaradze Str. 0186
Kavtaradze str. 1
Tbilisi
Tel.: 32 300 020
mailto:info@es.ge

GR Greece, Ελλάδα

BSH Ikiaktes Siskives A.B.E.
Central Branch Service
17 km E.O. Athinon-Lamias & Potamou 20
14564 Kifisia
Τηλέφωνο: 210 4277 500, -701
mailto:nkf-CustomerService@bshg.com
www.bosch-home.gr

HK Hong Kong, 香港

BSH Home Appliances Limited
香港新界荃灣青山公路338號中環大廈23樓07室
Unit 07, 23/F, CDW Building,
388 Castle Peak Road,
Tsuen Wan, New Territories
Hong Kong
Tel.: 2626 9655 (HK)
Toll free 0800 863 (Macao)
mailto:bosch.hk.service@bshg.com
www.bosch-home.com.hk

HR Hrvatska, Croatia

BSH kućanski uređaji d.o.o.
Ulica grada Vukovara 269F
10000 Zagreb
Tel.: 01 5520 888
mailto:informacije.servis-hr@bshg.com
www.bosch-home.com/hr

HU Magyarország, Hungary

BSH Háztartási Készülék Kereskedelm Kft.
Árpád fejedelem útja 26-28
1023 Budapest
Call Center: +06 80 200 201
mailto:BSH-szerviz@bshg.com
www.bosch-home.com/hu

IE Republic of Ireland

BSH Home Appliances Ltd.
M50 Business Park
Ballymount Road Upper
Walkinstown
Dublin 12
To arrange an engineer visit, to order spare parts and accessories or for product advice please call
Tel.: 01450 2655*
www.bosch-home.ie
* Calls are charged at the basic rate, please check with your telephone service provider for exact charges

IL Israel

C/S/B/ Home Appliance Ltd.
1, Hamasger St.,
North Industrial Park
Lod, 7129801
Tel.: 08 9777 222
mailto:csb-serv@csb-ild.co.il
www.bosch-home.co.il

IN India, Bhārat, भारत

BSH Household Appliances Mfg. Pvt. Ltd.
Arena House, Main Bldg, 2nd Floor,
Plot No. 103, Road No. 12,
MIDC, Andheri East
Mumbai 400 093
Toll Free 1800 266 1880*
www.bosch-home.com/in
*Mo-Sa 8am to 8pm (exclude public holidays)

IS Iceland

Smith & Norland hf.
Noatuni 4
105 Reykjavik
Tel.: 0520 3000
www.sminor.is

IT Italia, Italy

BSH Elettrodomestici S.p.A.
Via. M. Nizzoli 1
20147 Milano (MI)
Tel.: 02 412 678 100
mailto:info.it@bosch-home.com
www.bosch-home.com/it

JO Jordan, الأردن

Diab Qawasmí & Sons Co.
Khaled Ben Al-Waleed Street,
Jabal Al Hussein (11121),
P.O. Box 212292
Amman
Tel.: 06 465 8505, -2650
Tel.: 79 110 3430
mailto:boschjo@yahoo.com

KG Kyrgyzstan, Кыргыз Республикасы

OcOO Alfa Systems
Jibek Jolu str. 40
Bishkek
Tel.: 0702 98 53 53
mailto:alfas-service@mail.ru

KR Republic Korea, 대한민국

Empel Co. Ltd.
1201 ACE High Tech City 1 Building
775 Gyeongin-ro Youngdeungpo-gu
Seoul 07299 South Korea
Tel.: 1899 4636
mailto:hsshim@empel.co.kr

KZ Kazakhstan, Қазақстан

BSH Home Appliances LLP
Dostyk 117/6,
Business Center "Khan Tengri"
Almaty
Hotline: 5454*
mailto:ALA-Service@bosch.com
* Toll free from mobile only

LB Lebanon, لبنان

Tehini, Hana & Co.
Boulevard Dora 4043 Beyrouth,
P.O. Box 90449
Jdeideh 1202 2040
Tel.: 01 255 211
mailto:info@tehini-hana.com

LT Lietuva, Lithuania

UAB "AG Service"
R. Kalantos g. 32
52494 Kaunas
Tel.: +370 (8) 700 556 55
mailto:services@agservice.lt
www.agservice.lt

Baltic Continent Ltd.

Lukšio g. 23
09132 Vilnius
Tel.: +370 (8) 700 555 95
mailto:info@balticcontinent.lt
www.balticcontinent.lt

UAB Emotoservis

Savanorių pr. 1 (Centrinė būstinė)
03116 Vilnius
Tel.: +370 (8) 700 447 24
mailto:svc@emotoservis.lt
www.emotoservis.lt

LU Luxembourg

BSH électroménagers S.A.
13-15, ZI Bredeweues
1259 Senningerberg
Tel.: 26 349 811
Reparaturen: lux-repair@bshg.com
Ersatzteile: lux-spare@bshg.com
www.bosch-home.com/lu

LV Latvija, Latvia

SIA "General Serviss"
Bulvi iela 70c
1057 Riga
Tel.: +371 6742 5232
mailto:info@servicentr.lv
www.servicentr.lv

SIA Koroso

Vestienas iela 2
1004 Riga
Tel.: +371 2200 4203
mailto:services@koroso.lv
www.koroso.lv

EMTA Serviss SIA

Katlakalna 1
1073 Riga
Tel.: +371 6602 0338
mailto:info@emta.lv
www.emta.lv

Sia Elektronika-Serviss

Tadaiku iela 4
1004 Riga
Tel.: +371 6771 7060
mailto:services@elektronika.lv
www.elektronika.lv

MD Moldova

S.R.L. "Rialto-Studio"
Площадь Дмитрия Кантемира, 1, этаж 3,
2069 Кишинев
Tel.: +371 22 840 050, -054
mailto:service@rialto.md

ME Crna Gora, Montenegro

Elektronika komerc
Oktobarske revolucije 129
81000 Podgorica
Tel.: 020 674 631
Mobil: 069 324 812
mailto:ekobosch.servis@t-com.me

MK Macedonia, Македонија

GORENEC
Jane Sandanski 67 lok.3
1000 Skopje
Tel.: 022 454 600
Mobil: 070 233 689
mailto:gorenc@yahoo.com

MT Malta

Oxford House Ltd.
Notable Road
Mrieħel BKR 14
Tel.: 021 442 334
www.oxfordhouse.com.mt

MV Raajjeyge Jumhooriyyaa, Maldives

Lintel Investments and Management Services Pvt. Ltd.
Ma. Maadheli, Majeedhee Magu Malé
Tel.: 0 3010 200
mailto:mohamed.zuhuree@intel.com.mv
www.lintel.com.mv

NL Nederlande, Netherlands

BSH Huishoudapparaten B.V.
Taurusavenue 36
2132 LS Hoofddorp
Storingsmelding/ Onderdelenverkoop
Tel.: 088 424 4010
mailto:bosch-contactcenter@bshg.com
mailto:bosch-onderdelen@bshg.com
www.bosch-home.nl

NO Norge, Norway

BSH Husholdningsapparater AS
Grensesvingen 9
0661 Oslo
Tel.: 22 66 05 54
mailto:after-sales-nor@bshg.com
www.bosch-home.no

NZ New Zealand

BSH Home Appliances Ltd.
Level 3, Air NZ Building,
Smales Farm Business Park
74 Taharoto Road, Takapuna
Auckland 0622
Tel.: 0800 245 700*
mailto:aftersales.nz@bshg.com
www.bosch-home.co.nz
*Mo-Fr 8.30am to 5pm (exclude public holidays)

PK Pakistan, پاکستان

MEGA Home Appliances
Plaza 46-A, Commercial Sector XX,
Phase 3, DHA
Lahore
0800-BOSCH (26724)*
Tel: 42 371 32 682-5 Ext: 8005*
mailto:customer.care@megahome.pk
www.megahome.pk
*Mo-Sat 9am to 6pm (exclude public holidays)

PL Polska, Poland

BSH Sprzet Gospodarstwa Domowego Sp. z o.o.
Al. Jerozolimskie 183
02-222 Warszawa
Tel.: +48 42 271 5555
mailto:Serwis.Fabryczny@bshg.com
www.bosch-home.pl

PT Portugal

BSHP Electrodomésticos, Sociedade Unipessoal Lda.
Rua Alto do Montijo, nº 15
2790-012 Carnaxide
Tel.: 214 250 730
mailto:bosch.electrodomesticos.pt@bshg.com
www.bosch-home.pt

RO România, Romania

BSH Electrocasnice srl.
Sos. Bucuresti-Ploiesti, nr. 19-21, sect.1
13682 Bucuresti
Tel.: 021 203 9748
mailto:service.romania@bshg.com
www.bosch-home.ro

RU Russia, Россия

ООО «БСХ Бытовые Приборы»
Сервис от производителя
Малая Калужская, 15
119071 Москва
Tel.: 8 (800) 200 29 61
mailto:hotlineru@bshg.com
www.bosch-home.com

SA Kingdom Saudi Arabia, المملكة العربية السعودية

Abdul Laif Jameel Electronics and Airconditioning Co. Ltd.
BOSCH Service centre, Kilo 5 Old Makkah Road (Next to Toyota), Jamiiah Dist., P.O. Box 7997
Jeddah 21472
Tel.: 800 127 9999*
mailto:ALJ.ECC8@ALJ.COM
www.aljelectronics.com.sa
*Sat-Thu 8m to 11pm (exclude public holidays)

SE Sverige, Sweden

BSH Home Appliances AB
Landsvägen 32
169 29 Solna
Tel.: 0771 197 000
mailto:Bosch-Service-SE@bshg.com
www.bosch-home.se

SG Singapore, 新加坡

BSH Home Appliances Pte. Ltd.
38C, Jalan Pemimpin, #01-01
Singapore 577180
Tel.: 6751 5000*
mailto:bshsgp.service@bshg.com
www.bosch-home.com.sg
*Mo-Fr 9am to 6pm, Sat: 9am to 1pm (exclude public holidays)

SI Slovenija, Slovenia

BSH Hišni aparati d.o.o.
Litostrjska 48
1000 Ljubljana
Tel.: 01 5830 700
mailto:informacije.servis-slo@bshg.com
www.bosch-home.com/si

SK Slovensko, Slovakia

Viac informácií (napr. záručné podmienky, predĺžená záruka a i.) nájdete na webových stránkach
www.bosch-home.com/sk/
alebo nás kontaktujte na +420 251 095 511
BSH domácí spotřebiče s.r.o.
organizačná zložka Bratislava
Trnavská cesta 50
821 02 Bratislava
Tel.: +421 238 106 115
mailto:opravy@bshg.com

TH Thailand, ประเทศไทย

BSH Home Appliances Limited
Ital Thai Tower, 2034/31-39, 1st floor,
New Petchburi Road,
Bangkapi, Huay Kwang
Bangkok, 10310
Tel.: 02 495 2424*
www.bosch-home.com/th
*Mo-Sat 8am to 6pm (exclude public holidays)

TJ Tadschikistan,

Цумхури Тоҷикистон
P.E. Suhrob Muhitdinov
Shamsi street no: 67/A
Dushanbe
Tel.: 091 867 80 43
mailto:sino2003@list.ru
Vostok Co. Ltd.
Yakkacinarskaya street No: 144/4
Dushanbe
Tel.: 44 600 78 72
mailto:Lola.Mirzoeva@vostok.tj
www.volna.tj

TM Türkmenistan, Turkmenistan

Bayram Anna Yuryevna
Stariya marka, Atabeyeva str.
Spectrum mağaza
Ashgabat
Tel.: 012 26 94 16
mailto:stepm@mail.ru

TR Türkiye, Turkey

BSH Ev Aletleri Sanayi ve Ticaret A.Ş.
Fatih Sultan Mehmet Mahallesi,
Balkan Caddesi No: 51
34771 Ümraniye, İstanbul
Tel.: 0 216 444 6333*
mailto:careline.turkey@bshg.com
www.bosch-home.com/tr
* Çağrı merkezi sabit hatlardan aramanın bedeli şehir içi ücretlendirme, Cep telefonlarından ise kullanılan tarifeye göre değişiklik göstermektedir

TW Taiwan, 台灣

我們期待您不斷的鼓勵與指導，
任何查詢或服務需求，
歡迎洽詢客服專線
BSH Home Appliances Private Limited
台北市內湖區洲子街80號11樓
11F., No. 80, Zhouzi St., Neihu Dist.
Taipei City 11493
Tel.: 0800 368 888
mailto:bshbtzn-service@bshg.com
www.bosch-home.com.tw

UA Ukraine, Україна

TOB «БСХ Побутова Техніка»
Tel.: 0 800 300 152*
mailto:BSH-serviceua@bshg.com
www.bosch-home.com.ua
*Безкоштовна Інфо-Лінія Пн-Пт з 9.00 до 18.00

UZ O'zbekiston Respublikasi, Republic of Uzbekistan

Elektronik Magnat
Beruni street No: 5/6
Tashkent
Tel.: 112 156 333
mailto:magnat.service.uzb@gmail.com

XK Kosovo

Service-General SH.P.K.
r. Magjistralja Ferizaj Prishtine
70000 Ferizaj
Tel.: 00381 (0) 290 330 723
mailto:servicegeneral527@gmail.com

XS Srbija, Serbia

BSH Kućni aparati d.o.o.
Milutina Milankovića br. 92
11070 Novi Beograd
Tel.: 011 353 70 08
mailto:informacije.servis-sr@bshg.com
www.bosch-home.rs

ZA South Africa

BSH Home Appliances (Pty) Ltd.
96 Fifteenth Road, Randjespark
1685 Midrand – Johannesburg
Tel.: 086 002 6724
mailto:bsh@open.co.za
mailto:applianceserviceza@bshg.com
www.bosch-home.com/za

البيانات التقنية

وصلة الكهرباء (الجهد - التردد)	220-240 فولت ~، 60 / 50 هرتز
قيمة التوصيل	1300 واط
قدرة الضخ القصوى، الثابتة	15 بار
سعة خزان الماء القصوى (بدون فلتر)	1.3 لتر
سعة وعاء الحبوب القصوى	≈ 250 جراماً
طول الوصلة	100 سم
الأبعاد (الارتفاع × العرض × العمق)	37.3 × 24.9 × 42.8 سم
الوزن، فارغاً	حوالي 9-8 كجم
نوع المطحنة	خزف/ صلب

شروط الضمان

يتم تحديد شروط الضمان لهذا الجهاز من قبل ممثلنا في الدولة التي يتم فيها بيع الجهاز. يمكنك الحصول على تفاصيل هذه الشروط من قبل الموزع الذي اشتريته منه الجهاز أو من قبل ممثلنا في الدولة مباشرة. تجد اشتراطات الضمان لدولة ألمانيا في نهاية الجزء الألماني. والعناوين ذات الصلة تجدها في الصفحات الأربعة الأخيرة من هذا المستند. علاوةً على ذلك تجد شروط الضمان أيضاً على موقع الإنترنت المذكور هناك. وفي كل الأحوال يلزم تقديم وثيقة الشراء عند المطالبة بحقوق الضمان.

نحتفظ بحقنا في إجراء أية تعديلات.

رقم المنتج E ورقم الصنع FD

عند الاتصال بمركز الخدمة يرجى ذكر رقم المنتج (E) ورقم الصنع (FD) بالكامل، حتى نستطيع أن نقدم لك المشورة الصحيحة. ستجد هذه الأرقام مدونة على لوحة الصنع [9]. (→ صورة 2)

يمكنك هنا تدوين بيانات جهازك ورقم هاتف خدمة العملاء، كي لا تضطر للبحث لوقت طويل عند الاحتياج إلى هذه البيانات.

رقم المنتج E-Nr.	رقم الصنع FD-Nr.
---------------------	---------------------

خدمة العملاء 

تجد في آخر صفحة من هذا الدليل بيانات الاتصال بأقرب مركز لخدمة العملاء في جميع البلدان.

بيان شاشة العرض Fill water tank (املء خزان الماء) رغم امتلائه.	خزان الماء غير موضوع بطريقة صحيحة.	ركب خزان الماء بشكل صحيح.
	الماء الموجود في خزان الماء يحتوي على حمض الكربونيك.	املأ خزان الماء بماء صنوبر نقي.
	العوامة في خزان الماء عالقة.	أخرج خزان الماء واغسله جيداً.
	لم يُشطف مرشح الماء الجديد وفقاً لدليل الاستخدام.	اشطف مرشح الماء حسب التعليمات، وأعد التشغيل.
	ثمة هواء في فلتر الماء.	قم بغمس فلتر الماء (والفتحة إلى الأعلى) في الماء، ودعه حتى لا تعد تتسرب أية فقاعات هوائية، ثم أعد تركيب الفلتر. ← "تركيب أو تجديد مرشح الماء" في الصفحة 13
	مرشح الماء قديم.	قم بتركيب مرشح ماء جديد.
	الترسبات الجيرية في خزان الماء يمكن أن تسد النظام.	نظف خزان الماء جيداً وابدأ وظيفة Calc'nClean. ← "برنامج الخدمة Calc'nClean" في الصفحة 19
بيان شاشة العرض Fill water tank (املء خزان الماء) ولمبات الليد تومض.	خزان الماء غير موجود أو موضوع بطريقة غير صحيحة.	ركب خزان الماء بشكل صحيح.
	دورة الأنابيب في الجهاز جافة.	املأ خزان الماء بماء صنوبر نقي. لا تعبئ بماء به حمض كربونيك.
	ثمة هواء في فلتر الماء.	قم بغمس فلتر الماء (والفتحة إلى الأعلى) في الماء، ودعه حتى لا تعد تتسرب أية فقاعات هوائية، ثم أعد تركيب الفلتر.
رسالة العرض Clean brewing unit (نظف وحدة التخمير).	وحدة التخمير متسخة.	نظف وحدة التخمير.
	آلية وحدة التخمير ثقيلة الحركة.	نظف وحدة التخمير. ← "التنظيف والعناية اليومية" في الصفحة 16
بيان الشاشة Incorrect voltage (جهد خاطئ).	جهد خاطئ في المنشأة السكنية.	لا تشغيل الجهاز إلا على جهد 220-240 فولت.
بيان الشاشة Device too cold (الجهاز بارد للغاية).	درجة حرارة البيئة المحيطة باردة للغاية.	لا تشغيل الجهاز إلا في درجات حرارة < 5 درجة مئوية.
بيان شاشة العرض Restart appliance (ابدأ تشغيل الجهاز من جديد) ولمبات الليد تومض.	وحدة التخمير متسخة للغاية أو وحدة التخمير غير قابلة للانتزاع.	أطفئ الجهاز وأعد تشغيله، ونظف وحدة التخمير إذا كان ذلك ممكناً.
بيان شاشة العرض Restart appliance (ابدأ تشغيل الجهاز من جديد) ولا إضاءة لأي من لمبات الليد.	عطل في الجهاز.	ابدأ تشغيل الجهاز من جديد.
يضيء بيان الشاشة Clean/Fill Tank "نظف/املأ الخزان" و Calc'nClean وكذلك الرمز  .	تم قطع عملية إزالة الترسبات.	تصرف بالشكل الموضح في الفصل Calc'nClean بدءاً من نقطة 10.
يظهر على الشاشة البيان "Calc'nClean" كثيراً جداً.	الماء يحتوي على كمية كبيرة من الجير.	ركب مرشح ماء وقمّله وفق الدليل. ← "مرشح الماء" في الصفحة 13

إذا كانت هناك بعض المشاكل التي لم يمكن حلها، يرجى الاتصال بالخط الساخن فوراً!
توجد أرقام التليفونات في الصفحة الأخيرة من الدليل

تكون مشروبات الحليب/مخفوق الحليب ساخنة للغاية. رغوة الحليب كبيرة المسام، ضوضاء شفت عالية.	كمية حليب ضئيلة للغاية في الكوب أو الفنجان.	استخدم المزيد من الحليب أو قم بموائمة مدة الترغية.
تكون مشروبات الحليب/مخفوق الحليب باردة للغاية.	كمية حليب كبيرة للغاية في الكوب أو الفنجان.	استخدم كمية أقل من الحليب أو قم بموائمة مدة الترغية.
لا يتدفق أي حليب/رغوة حليب.	صانع رغوة الحليب متسخ. صانع رغوة الحليب لا يغطس داخل الحليب.	لا تقم بتنظيف صانع رغوة الحليب في غسالة الأطباق. ← "تنظيف دورة سريان الحليب" في الصفحة 17 استخدم المزيد من الحليب، وافحص ما إذا كان صانع رغوة الحليب غاطساً في الحليب. أزح صنوبر الصب إلى الأسفل تمامًا.
فلتر الماء لا يثبت في موضعه في خزان الماء.	فلتر الماء غير مثبت بشكل صحيح.	قم بغمس فلتر الماء في الماء، ودعه حتى لا تعد تتسرب أية فقاعات هوائية، ثم أعد تركيب الفلتر. اضغط فلتر الماء في اتجاه مستقيم لإحكام تثبيته في وصلة الخزان.
تظهر نقاط ماء على أرضية الجهاز الداخلية عند نزح صحن تجميع القطرات.	صحن تجميع القطرات تمت إزالته ميكراً جداً.	لا تنزع صحن تجميع القطرات إلا بعد مرور بضع ثوانٍ بعد إخراج آخر مشروب.
الآن لا يمكن انتزاع وحدة التخمر.	وحدة التخمر ليست في موضع الانتزاع (وظيفة الحماية من التجمد تم تفعيلها مثلاً).	أعد تشغيل الجهاز.
لا يمكن استعمال الجهاز، قم بتغيير بيانات شاشة العرض.	الجهاز في نمط العرض التوضيحي.	احتفظ بالزر (⓪) مضغوطاً لمدة 5 ثوانٍ على الأقل، كي توقف تفعيل نمط التشغيل المؤقت.
تروس الطحن لا تدور.	الجهاز ساخن للغاية.	انتظر لمدة 1 ساعة واطرك الجهاز يبرد.
بيان شاشة العرض Close door (أغلق الباب)، رغم أن الباب مغلق.	الباب غير مغلق بطريقة سليمة.	أغلق الباب وثبت إغلاقه.
بيان وحدة العرض Empty trays (أفرغ صحن تجميع القطرات) بالرغم من أن صحن تجميع القطرات فارغ - فما العمل؟	الجهاز ساخن للغاية.	انتظر لمدة 1 ساعة واطرك الجهاز يبرد.
	في حالة إطفاء الجهاز فإنه لا يتعرف على عملية التفريغ.	قم بنزع صحن تجميع القطرات في حالة تشغيل الماكينة وتركيبه مرة أخرى.

؟ الاختلالات، ما العمل؟

يرجى قراءة إرشادات الأمان الواردة في مستهل هذا الدليل.

يرجع حدوث خلل ما في أغلب الأحيان إلى مجرد أمور بسيطة. قبل أن تتصل بمركز خدمة العملاء، نرجو منك محاولة التغلب على الخلل بنفسك بالاستعانة بالجدول التالي.

جدول الاختلالات

العطل	السبب	كيفية التصرف
لا يستجيب الجهاز.	عطل في الجهاز.	اسحب القابس من شبكة الكهرباء، وانتظر 5 ثوانٍ، وأعد إدخال القابس في الشبكة.
توجد تقلبات شديدة في جودة القهوة ورغوة الحليب.	الماكينة بها ترسبات جيرية.	يجب إزالة الترسبات من الماكينة حسب التعليمات.
لم يتم الوصول إلى الكمية المطلوبة، أو لا تخرج إلا قطرات من القهوة، أو لم تعد تخرج أي قهوة	درجة الطحن ناعمة للغاية.	يجب ضبط درجة الطحن لتصبح أكثر خشونة.
	الجهاز به ترسبات جيرية شديدة.	يجب إزالة الترسبات من الماكينة حسب التعليمات.
	ثمة هواء في فلتر الماء.	قم بغمس فلتر الماء في الماء، ودعه حتى لا تعد تتسرب أية فقاعات هوائية، ثم أعد تركيب الفلتر.
جودة رغوة الحليب متقلبة.	تتوقف جودة رغوة الحليب على نوع الحليب المستخدم أو المشروب النباتي.	اجعل النتيجة مثالية من خلال اختبار نوع الحليب أو نوع المشروب النباتي.
لا يخرج إلا الماء ولا توجد قهوة.	لم يتم التعرف على حاوية البن الفارغة من قبل الجهاز.	املء حبوب البن إرشاد: يتكيف الجهاز في عمليات إعداد القهوة المقبلية على حبوب البن.
	علبة القهوة الموجودة بوحدة التخمير مسدودة.	نظف وحدة التخمير. ← "تنظيف وحدة التخمير" في الصفحة 18
	هناك حبوب لا تسقط في عملية الطحن (الحبوب الزيتية).	اضغط على وعاء الحبوب برفق. قم بتغيير نوع القهوة إن أمكن. وفي حال خلو وعاء الحبوب قم بمسح هذا الوعاء بقطعة قماش جافة.
القهوة ليس بها "كريمة".	نوع القهوة غير مناسب.	استخدم نوع قهوة يحتوي على نسبة أعلى من حبوب القهوة روبوستا.
	الحبوب لم تعد طازجة.	استخدم حبوبًا طازجة.
	درجة الطحن غير مناسبة لحبوب القهوة.	اضبط درجة طحن أكثر نعومة.
مذاق القهوة "لاذع" للغاية.	درجة الطحن خشنة للغاية.	اضبط درجة طحن أكثر نعومة.
	نوع القهوة غير مناسب.	استخدم تحميصاً داكناً.
مذاق القهوة "مر" للغاية.	درجة الطحن ناعمة جداً.	اضبط درجة طحن أكثر خشونة.
	نوع القهوة غير مناسب.	قم بتغيير نوع القهوة.
يبدو مذاق القهوة "محترقاً".	درجة الطحن ناعمة جداً.	اضبط درجة طحن أكثر خشونة.
	نوع القهوة غير مناسب.	قم بتغيير نوع القهوة.



بدء وظيفة Calc'nClean

المدة: حوالي 40 دقيقة

10. أفرغ الوعاء وافتح الباب وأفرغ صحن تجميع القطرات وأعد تركيبه.
11. أغلق الباب وضع وعاءً تحت صنوبر صب القهوة. الرمز  يضيء.
12. نظف خزان الماء وأعد تركيب فلتر الماء مرة أخرى (في حال خلعه).
← صورة 7
13. املاً بماء عذب خالي من حمض الكربونيك حتى علامة "max" وأعد وضع الوعاء من جديد تحت صنوبر الصب.
14. زر وظيفة **Calc'nClean** يومض، المس زر وظيفة **Calc'nClean** يبدأ البرنامج في العمل ويبدأ في تنظيف الجهاز وشطفه. زر وظيفة **Calc'nClean** ينبض. الرمز  يضيء.
15. قم بتفريغ صحن تجميع القطرات وخزان رواسب القهوة ونظفهما وأعد تركيبهما. يتم إنهاء البرنامج. وبذلك تصبح الماكينة جاهزة للاستخدام مرة أخرى.

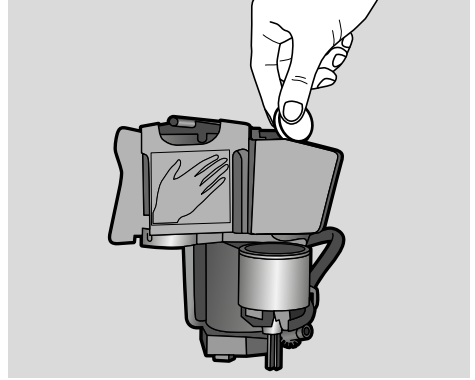
1. أبقِ الزر **Calc'nClean** مضغوطاً لمدة 5 ثوانٍ تقريباً. الرمز  يضيء.
2. افتح الباب، ثم قم بفك صحن تجميع القطرات وخزان رواسب القهوة وفزغهما.
3. انتزع وحدة التخمير ونظفها.
4. ضع قرص تنظيف **Bosch** في وحدة التخمير وأعد تركيبها واستخدامها.



5. أعد تركيب صحن تجميع القطرات ووعاء رواسب القهوة وأغلق الباب. الرمز  يضيء.
6. اخلع فلتر الماء (إن كان موجوداً).
7. املاً خزان الماء الفارغ بماء دافئ حتى تصل إلى علامة 0.5 لتر وأذب قرص **Bosch** لإزالة الترسبات داخله.
8. أعد تركيب خزان الماء وضع وعاءً كبيراً (حوالي 1 لتر) تحت صنوبر الصب.
9. زر وظيفة **Calc'nClean** يومض، المس زر وظيفة **Calc'nClean** يبدأ البرنامج في العمل ويبدأ في تنظيف الجهاز وإزالة الترسبات منه. زر وظيفة **Calc'nClean** ينبض. المدة: حوالي 20 دقيقة. الرمز  يضيء.

تنظيف وحدة التخمير

← صورة 4، ← صورة 5

يضيء زر الوظيفة **Calc'nClean** على فترات زمنية، تبعاً لدرجة عسر الماء واستخدام الجهاز. يظهر على الشاشة "وظيفة Calc'nClean ضرورية".

يجب تنظيف الجهاز وإزالة الرواسب فوراً باستخدام أحد البرامج.

إرشادات

- **هام:** إذا لم يتم تنظيف الجهاز وإزالة الترسبات في الوقت المناسب، فيمكن أن يتضرر الجهاز.
- **هام:** إذا لم يتم تنظيف الجهاز وإزالة الترسبات في الوقت المناسب، فسوف يُحظر. يظهر على الشاشة "الجهاز مغلق"
- إذا تم منع عمل الجهاز، فلن تتمكن من استعماله مرة أخرى إلا بعد إجراء برنامج الخدمة بشكل صحيح.
- **تنبيه!** يجب استخدام أدوات التنظيف وإزالة الرواسب مع أي برنامج خدمة **Calc'nClean** حسب التعليمات، بالإضافة إلى مراعاة إرشادات الأمان (ذات الصلة).
- لا تشرب أيًا من السوائل.
- لا تستخدم حمض الستريك أو الخل أو المواد ذات قاعدة الخل أبدًا في إزالة الترسبات الجيرية.
- لغرض إزالة الترسبات الجيرية والتنظيف اقتصر على استخدام الأقراص المصممة لذلك، فقد تم تطويرها خصيصًا لهذا الجهاز، ويمكن شراؤها عبر خدمة العملاء. ← "الكماليات" في الصفحة 7
- لا تقم بتعبئة وحدة التخمير بأية أقراص لإزالة الرواسب أو أي مواد أخرى.
- ممنوع قطع برنامج الخدمة منعاً باتاً.
- قبل تشغيل برنامج الخدمة، قم بخلع وحدة التخمير أولاً، ثم نظفها وركبها مرة أخرى. نظف صانع رغوة الحليب.
- بعد انتهاء برنامج الخدمة، امسح الجهاز بقماشة ناعمة مبللة لإزالة جميع بقايا الرواسب الجيرية فوراً. فقد يتكون صدأ تحت هذه البقايا.
- قد تكون هناك أملاح ملتصقة بقوط التنظيف الإسفنجية الجديدة. هذا الملح قد يؤدي إلى وجود صدأ على الحديد الصلب للجهاز، ولذلك يجب غسل هذه الأقمشة قبل استخدامها في التنظيف.
- عند استخدام مرشح ماء تطول المدة التي يجب بعدها تشغيل برنامج الخدمة.
- إذا انقطع برنامج الخدمة بسبب مثلاً انقطاع الكهرباء، فسوف يضيء على الشاشة كل من **Calc'nClean** و **!**. تصرف بالشكل الموضح في الفصل **Calc'nClean** بدءاً من نقطة 10.

بالإضافة إلى عملية الشطف التلقائية، يجب إزالة وحدة التخمير لتنظيفها بانتظام.

تنبيه هام!

يتم تنظيف وحدة التخمير بدون مادة شطف أو مواد محتوية على الخل أو الأحماض ودون أن يتم وضعها في غسالة الأطباق.

إخراج وحدة التخمير:

1. أوقف تشغيل الجهاز.
2. افتح باب حجرة التخمير.
3. انتزع وعاء رواسب البن المطحون.
4. اضغط الذراع الأحمر إلى الأعلى، وأمسك وحدة التخمير من المقبض وانتزعها إلى الأمام بحذر.
5. قم بتنظيف وحدة التخمير جيداً تحت ماء متدفق ودافئ من الصنبور.
6. قم بتنظيف الماكينة من الداخل بواسطة قماشة مبللة، وإزالة أي بقايا قهوة موجودة.
7. اترك وحدة التخمير والنطاق الداخلي للجهاز ليجف.

تركيب وحدة التخمير:

1. أمسك وحدة التخمير من المقبض.
2. اضغط الذراع الأحمر إلى الأعلى، وضع وحدة التخمير أسفل الذراع وأزحها إلى الخلف حتى النهاية. يجب أن يتعشق الذراع.
3. أعد تركيب صحن تجميع القطرات ووعاء رواسب القهوة وأغلق الباب.

مهم: في حالة عدم وجود وحدة تخمير أو صحن تجميع القطرات أو تركيب أحدهما بشكل خاطئ لا يمكن غلق الباب.

تنظيف الجهاز

1. قم بمسح جسم الماكينة بقطعة قماش ناعمة ورطبة.
2. قم بتنظيف حقل التشغيل باستخدام فوطة مصنوعة من ألياف صناعية.
3. امسح فوهة صب القهوة بعد كل سحب للمشروب عند الحاجة.

إرشادات

- إذا تم تشغيل الجهاز في حالة باردة أو تم إطفاءه بعد تحضير القهوة، يقوم بالشطف أوتوماتيكياً. حيث يقوم النظام بشطف نفسه تلقائياً.
- إذا لم يُستخدم الجهاز لفترة طويلة (في إجازة مثلاً)، قم بغسل الجهاز بأكمله بما في ذلك فوهة صب القهوة وصانع رغوة الحليب والأغلفة وكذلك وحدة التخمير تنظيفاً شاملاً.

تنظيف صحن تجميع القطرات وخزان رواسب القهوة

← صورة 5

إرشاد: صحن تجميع القطرات وخزان رواسب القهوة يجب أن يتم تفريغهما وتنظيفهما يومياً، لتجنب الترسبات. عند الاستخدام المتوالي قم بالتفريغ بين الحين والآخر، ما إن يصبح الغاطس مرئياً، أو يظهر الببان ذو الصلة في شاشة العرض.

1. افتح الباب.
2. قم بسحب صحن تجميع القطرات وخزان رواسب القهوة إلى الأمام.
3. فك طاس القطرات مع شبكة القطرات.
4. ثم قم بتفريغ صحن تجميع القطرات وخزان رواسب القهوة وتنظيفهما.
5. نظف الإطار الداخلي للجهاز (مجال صحن تجميع القطرات).

تنظيف دورة سريان الحليب

يتعين تنظيف دورة سريان الحليب بعد كل استخدام من أجل إزالة المخلفات المتبقية.

⚠ تحذير

خطر الإصابة بحروق!

وحدة تكوين رغوي الحليب تصبح ساخنة جداً. لا تمسك الجهاز إلا من المقبض. يجب بعد الاستعمال تبريد الوعاء أولاً ثم بعد ذلك يمكن للمس.

1. املاً كوباً حتى نصفه بالماء وضعه تحت فوهة الصب.
2. أرح صانع رغوة الحليب إلى الأسفل تماماً.
3. المس الزر **Milk (حليب)**، فبدأ الجهاز في تنظيف دورة سريان الحليب.
4. أرح صانع رغوة الحليب إلى الأعلى واتركه ليبرد.
5. فك صانع رغوة الحليب إلى أجزاء المفردة ونظفه جيداً.
- ← صورة 6
6. جفف الأجزاء المفردة وأعد تركيبها بعضها مع بعض وأعد تركيبها على الجهاز.

إرشادات

- لكي توقف العملية قبل موعدها، المس الزر **Milk (حليب)** مرة أخرى.
- يمكن تنظيف كل أجزاء دورة سريان الحليب في غسالة الأطباق. قم بإزالة بقايا الغسول القلوي من دورة سريان الحليب جيداً بعد عملية التنظيف.

العناية والتنظيف اليومي

العناية الجيدة بجهازك وتنظيفه باهتمام تحافظ على كفاءته الوظيفية لفترة طويلة. سوف تتعلم في هذا الفصل طريقة العناية بجهازك وتنظيفه.

تحذير ⚠️

خطر الصعق الكهربائي!

افصل سلك الطاقة قبل التنظيف. لا تغمر الجهاز في الماء أبداً. لا تستخدم جهاز التنظيف بالبخار.

المنظفات

حتى لا تتضرر الأسطح المختلفة بفعل استخدام منظفات غير مناسبة، يرجى مراعاة التعليمات التالية. لا تستخدم

- أية منظفات خشنة أو خادشة.
- أية منظفات تحتوي على الكحول.
- أية ليفات وإسفنجات خشنة.

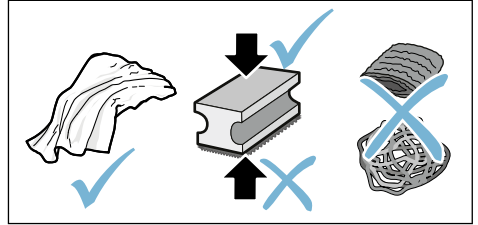

إرشادات

- قد تحتوي الفوط الإسفنجية الجديدة على بعض الملح. هذا الملح قد يؤدي إلى وجود صدأ على المعدن الخالص للماكينة. اغسل الفوط الإسفنجية الجديدة جيداً قبل استخدامها.
- قم دائماً بإزالة بقايا الجير والقهوة واللبن وترسبات التنظيف وإزالة الرواسب. فقد يتكون صدأ تحت هذه البقايا.

تنبيه هام!

ليست كل مكونات الجهاز يمكن تنظيفها في غسالة الأطباق.

← صورة 5 - 7

غير مناسب للتنظيف في غسالة الأطباق:

خزان الماء	
غطاء خزان الماء	
غطاء النكهة	
وحدة التخمير	
صحن تجميع القطرات	

مناسب للتنظيف في غسالة الأطباق:

طاس القطرات		
شبكة القطرات		
وعاء رواشب البن المطحون		
الغاطس		60° م
صانع رغوة الحليب		كحد
غطاء صانع رغوة الحليب		أقصى

يظهر الجدول ترتيب مستويات درجات عسر الماء المختلفة:

الدرجة	درجة عسر الماء ألماني (°dH)	فرنسي (°fH)
1	1-7	1-13
2	8-14	14-25
3	15-21	26-38
4	22-30	39-54

قد يكون هناك تغيير لاحق لعسر المياه في أي وقت.

إرشاد: عند استخدام فلتر الماء (انظر الفصل "الملحقات") تصرف كما يلي، ← "مرشح الماء" في الصفحة 13.

إعادة ضبط المصنع

مع الإرجاع إلى إعدادات المصنع تُفقد كافة أوضاع الضبط الخاصة.

1. **Calc'nClean** و **○○○** يبقيان مضغوطين في الوقت نفسه لمدة 3 ثوان على الأقل.
2. المس الزر "▼" **Cappuccino** (كابيتشينو) بشكل متكرر، حتى يظهر "إعادة ضبط المصنع" على شاشة العرض.
3. من خلال الزر "ok" **Latte Macchiato** (لاتيه ماكياتو)، يمكنك التأكيد. تُفقد أوضاع ضبط المصنع، وتظهر وظيفة اختيار اللغة.
4. المس الزر "▼" **Cappuccino** (كابيتشينو) بشكل متكرر حتى يتم تحديد اللغة المطلوبة على شاشة العرض.
5. المس الزر "ok" **Latte Macchiato** (لاتيه ماكياتو)، كي تؤكد وضع الضبط. يشطف الجهاز ويكون جاهزاً للتشغيل، عندما تظهر في شاشة العرض رسالة "اختر المشروب".

ضبط درجة عسر الماء

الضبط الصحيح لعسرة الماء مهم جداً لكي تُظهر الماكينة في الوقت المناسب احتياجها إلى إزالة الترسبات. عسر الماء مضبوط قياسياً على درجة 4. يمكن تحديد عسر الماء بواسطة شريط الاختبار المرفق بالماكينة أو بالاستفسار من هيئة إمداد المياه المحلية.

1. اغمس شريط الاختبار المرفق لفترة وجيزة في ماء الصنبور النظيف وصفه من السوائل وبعد دقيقة واحدة اقرأ النتيجة. يُظهر عدد الحُقُول الملؤنة على شريط الاختبار درجة عسر الماء.
2. اضغط على الزرين **○○○** و **Calc'nClean** معاً لمدة 3 ثوان على أقل تقدير.
3. المس الزر "▼" **Cappuccino** (كابيتشينو) بشكل متكرر، حتى يظهر "عسر الماء" على شاشة العرض.
4. المس الزر "ok" **Latte Macchiato** (لاتيه ماكياتو)، وأكد الاختيار.
5. المس الزر "▼" **Cappuccino** (كابيتشينو) واضبط عسر الماء. أوضاع الضبط التالية متاحة:
 - درجة عسر الماء 1
 - درجة عسر الماء 2
 - درجة عسر الماء 3
 - درجة عسر الماء 4 (وضع ضبط المصنع)
 - مرشح الماء (في حال استخدامه)
 - مُزيل عسر الماء (الضبط، إذا كانت هناك تجهيزة موجودة لإزالة عسر الماء)
6. المس الزر "ok" **Latte Macchiato** (لاتيه ماكياتو)، كي تخزن وضع الضبط.
7. المس الزر "<" **Coffee** (قهوة بالكريمة) لكي تغادر القائمة.

أوضاع الضبط

يتوفر الجهاز على أوضاع ضبط مختلفة من جانب المصنع. وأنت تمتلك إمكانية موائمة أوضاع الضبط بشكل فردي.

إرشاد: إذا لم يتم خلال 90 ثانية الضغط على أي زر، ينتقل الجهاز تلقائيًا إلى اختيار المشروب دون تخزين. ويبقى وضع الضبط المُخزّن من قبل في المتناول.

ويمكنك ضبط ما يلي:

التوقف الأوتوماتيكي

يتوقف الجهاز عن التشغيل أوتوماتيكيًا في وقتٍ محدد بعد الاستعمال الأخير للأزرار. هذا الوقت يمكن ضبطه، ويكون وضع الضبط متاحًا من 15 دقيقة حتى 4 ساعات.

1. **Calc'nClean** و **☪☪☪** يبقيان مضغوطين في الوقت نفسه لمدة 3 ثوانٍ على الأقل.
2. المس الزر "▼" **Cappuccino** (كابيتشينو) بشكل متكرر، حتى يظهر "وضع الاستعداد الأتوماتيكي" على شاشة العرض.
3. من خلال الزر "ok" **Latte Macchiato** (لاتيه ماكياتو)، يمكنك التأكيّد.
- تُفعّل أوضاع ضبط المصنع، وتظهر وظيفة اختبار اللغة.
4. المس الزر "▼" **Cappuccino** (كابيتشينو) واضبط الوقت. ويمكن الاختيار بين الإعدادات التالية:
 - بعد 15 دقيقة
 - بعد 30 دقيقة (وضع ضبط المصنع)
 - بعد 1 ساعة
 - بعد 2 ساعة
 - بعد 4 ساعات
5. من خلال الزر "ok" **Latte Macchiato** (لاتيه ماكياتو)، يمكنك التأكيّد.
- تُفعّل أوضاع ضبط المصنع، وتظهر وظيفة اختبار اللغة.
6. المس الزر "<" **Coffee** (قهوة بالكريمة) لكي تغادر القائمة.

إيقاف/تشغيل الإشارة الصوتية

عند الضغط على زر ما تصدر إشارة صوتية.

ويمكن تشغيل هذه الإشارة الصوتية أو إطفائها.

1. **☪☪☪** و **Calc'nClean** يبقيان مضغوطين في الوقت نفسه لمدة 3 ثوانٍ على الأقل.
2. المس الزر "▼" **Cappuccino** (كابيتشينو) بشكل متكرر، حتى يظهر "الصوت" على شاشة العرض.
3. من خلال الزر "ok" **Latte Macchiato** (لاتيه ماكياتو)، يمكنك التأكيّد.
- تُفعّل أوضاع ضبط المصنع، وتظهر وظيفة اختبار اللغة.
4. المس الزر "▼" **Cappuccino** (كابيتشينو) واختر ما بين "الصوت مشغل" أو "الصوت مطفأ".
5. من خلال الزر "ok" **Latte Macchiato** (لاتيه ماكياتو)، يمكنك التأكيّد.
- تُفعّل أوضاع ضبط المصنع، وتظهر وظيفة اختبار اللغة.
6. المس الزر "<" **Coffee** (قهوة بالكريمة) لكي تغادر القائمة.

ضبط اللغة

1. **☪☪☪** و **Calc'nClean** يبقيان مضغوطين في الوقت نفسه لمدة 3 ثوانٍ على الأقل.
2. المس الزر "▼" **Cappuccino** (كابيتشينو) بشكل متكرر، حتى يظهر "اللغة" على شاشة العرض.
3. من خلال الزر "ok" **Latte Macchiato** (لاتيه ماكياتو)، يمكنك التأكيّد.
- تُفعّل أوضاع ضبط المصنع، وتظهر وظيفة اختبار اللغة.
4. المس الزر "▼" **Cappuccino** (كابيتشينو) واختر اللغة المرغوبة.
5. من خلال الزر "ok" **Latte Macchiato** (لاتيه ماكياتو)، يمكنك التأكيّد.
- تُفعّل أوضاع ضبط المصنع، وتظهر وظيفة اختبار اللغة.
6. المس الزر "<" **Coffee** (قهوة بالكريمة) لكي تغادر القائمة.

مرشح الماء

← صورة 7

يقلل أي مرشح ماء من الرواسب الكلسية، ويخفّض الشوائب الموجودة في الماء. وبذلك لا يحتاج الجهاز إلى تكرار إزالة الترسبات كثيرًا. وتتوفر مرشحات الماء لدى تجار التجزئة أو خدمة العملاء.

عند تركيب مرشح ماء يعرض الجهاز الوقت الذي يجب فيه تغيير هذا المرشح. وسوف يظهر على الشاشة طلب يحمل هذا المضمون. ويضيء الرمز .

تركيب أو تجديد مرشح الماء

قبل استخدام مرشح ماء جديد يجب أن يُنظف هذا المرشح جيدًا.

الجهاز مشغّل. خزان الماء ممتلئ.

1. اضغط على الزرين  و  و  معًا لمدة 3 ثوان على أقل تقدير.

2. المس الزر "▼" **Cappuccino** (كابتشينو) بشكل متكرر، حتى يظهر "عسر الماء" على شاشة العرض.

3. من خلال الزر "ok" **Latte Macchiato** (لاتيه ماكياتو)، يمكنك التأكيد.

4. المس الزر "▼" **Cappuccino** (كابتشينو) بشكل متكرر، حتى يظهر "فلتر الماء" على شاشة العرض.

5. من خلال الزر "ok" **Latte Macchiato** (لاتيه ماكياتو)، يمكنك التأكيد.

يظهر على الشاشة "الفلتر مفعّل".

6. قم بغمر فلتر الماء (بفتحة إلى الأعلى) في وعاء مليء بالماء، إلى حين لا تتصاعد أية فقاعات هوائية.

← صورة 7

7. لاحقًا قم بالضغط على مرشح الماء لتثبته في خزان الماء الفارغ.

8. قم بملء خزان الماء بالمياه حتى تصل إلى علامة "max".

9. قم بوضع وعاء بسعة 1.0 لتر على الأقل تحت صنوبر صب المشروبات.

10. المس الزر "ok" **Latte Macchiato** (لاتيه ماكياتو)، كي تخزن وضع الضبط وتبدأ عملية الشطف.

11. المس الزر "<" **Coffee** (قهوة بالكريمة) لكي تغادر القائمة.

12. ثم بعد ذلك يتم تفريغ الوعاء. وبذلك تصبح الماكينة جاهزة للاستخدام مرة أخرى.



إزالة مرشح الماء

إذا ما أُزيل فلتر الماء ولم يُستخدم فلتر ماء جديد، فقم من فضلك بإجراء الضبط ذي الصلة لعسر الماء.
← "ضبط درجة عسر الماء" في الصفحة 15

الحماية من الصقيع

لتجنب أي أضرار تنتج عن الصقيع أثناء عمليات النقل والتخزين، يجب تفريغ الماكينة تمامًا مسبقًا.

معلومة: يجب أن تكون الماكينة جاهزة للاستعمال وأن يكون خزان الماء مملوءًا.

1. ضع وعاءً كبيرًا تحت صنوبر الصب لصانع رغوة الحليب وأزح هذا الأخير إلى الأسفل.
 2. احتفظ بزر **Milk** (حليب) مضغوطًا لمدة 5 ثوان على الأقل.
 3. تومض لمبة الليد للزر، ويبدأ الجهاز في التسخين. وما إن يتصاعد البخار من صانع رغوة الحليب، قم بنزع خزان الماء.
 4. اترك الجهاز ليخرج البخار الموجود بداخله. انتظر حتى  يظهر أن خزان الماء فارغ.
 5. أطفئ الجهاز باستخدام الزر .
 6. قم بتفريغ خزان الماء وصدن تجميع القطرات ونظّف الجهاز جيدًا.
- يمكن حاليًا نقل الجهاز أو تخزينه.
- إرشاد:** الآن تكون وحدة التخميم مؤمنة ويمكن انتزاعها.



تحذير

خطر الإصابة!

لا تدخل يدك في وحدة الطحن.

تنبيه هام!

وإلا فقد يتعرض الجهاز للضرر! يمكن ضبط درجة الطحن فقط أثناء دوران ترس الطحن!

في حالة دوران ترس الطحن اضبط درجة الطحن باستخدام مفتاح الاختيار الدوار [73].

- للحصول على درجة طحن ناعمة: يتم إدارته في عكس اتجاه دوران عقرب الساعة. (الصورة a)
- للحصول على درجة طحن خشنة: يتم إدارته في اتجاه دوران عقرب الساعة. (الصورة b)

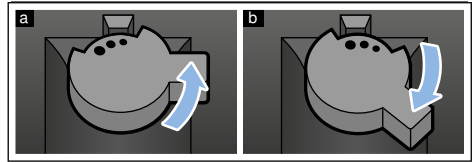

إرشادات

- يمكن ملاحظة وضع الضبط الجديد بدءاً من فجان القهوة الثاني.
- عند إضافة حبوب القهوة المُحصّصة بشكلٍ خشن اضبط التشغيل على درجة طحن أفتح لوئاً وأنعم، وعند إضافة الحبوب الفاتحة اللون اضبط التشغيل على درجة طحن أكثر خشونة.

كمية الملمء

يمكنك تغيير كمية الملمء لمشروباتك.

احتفظ بالزر **Espresso** (إسبريسو) أو **Coffee** (قهوة بالكريمة) مضغوطاً لمدة 3 ثوانٍ.

تجري عملية سحب المشروب، ويومض الزر المُختار. ويُعرض مسار العملية في شاشة العرض:

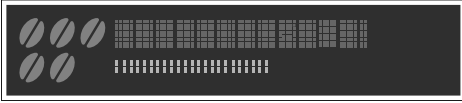

إذا ما وصلت كمية الملمء إلى الحد المرغوب، المس الزر المُختار من أجل الإيقاف. ولا تُلاحظ كمية الملمء المضبوطة حديثاً إلا بدءاً من الإعداد التالي للمشروب.

إرشاد: يمكن ضبط كمية الملمء لكل من Espresso (إسبريسو) (25 - 60 مللي) أو Coffee (قهوة بالكريمة) (80 - 200 مللي). يتم دائماً تخمير كمية بحد أدنى، Espresso (إسبريسو) حوالي 25 مللي و Coffee (قهوة بالكريمة) حوالي 80 مللي.

مدة الترقية

يمكنك تغيير مدة الترقية لمشروباتك.

أبق على الزر **Cappuccino** (كابيتشينو)، أو **Latte Macchiato** (لاتيه ماكياتو) أو **Milk** (حليب) مضغوطاً لمدة 3 ثوانٍ.

تتم ترقية الحليب، ويومض الزر المُختار. ويُعرض مسار العملية في شاشة العرض:

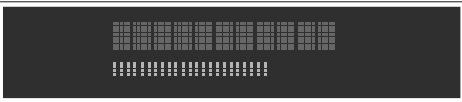

إذا ما وصلت مدة الترقية إلى الحد المرغوب، المس الزر المُختار من أجل الإيقاف.

إرشاد: لا يؤثر ضبط مدة الترقية على كمية القهوة.

ضبط درجة الطحن

يحتوي هذا الجهاز على خاصية طحن قابلة للضبط. ومن خلال ذلك فإنه يمكن أن يتم تغيير درجة طحن القهوة حسب رغبتك الشخصية.

تهيئة إعداد المشروبات

إعداد فنجانين في نفس الوقت

قبل أن تسحب مشروباً، يمكنك اختيار توزيع المشروب على فنجانين مرة واحدة.

من خلال لمس **☞** يتم تشغيل الوظيفة أو إطفائها.

في شاشة العرض تظهر لمدة 5 ثوانٍ رسالة "الفنجان المزوج مشغّل" أو "الفنجان المزوج مطفاً".

تُتاح وظيفة الفنجان المزوج فقط في تحضير **Espresso** (إسبريسو) و **Coffee** (قهوة بالكريمة)، وتضيء الأزرار. ولا يكون إعداد المشروبات الأخرى ممكناً، طالما كانت وظيفة الفنجان المزوج مشغلة.

إرشادات

- يتم إعداد المشروبات على خطوتين (عمليتي طحن). يرجى الانتظار حتى انتهاء العملية.
- إذا لم يتم خلال 90 ثانية الضغط على أي زر، ينتقل الجهاز تلقائياً إلى وضع الضبط "الفنجان المزوج مطفاً".

شدة القهوة

قبل أن تسحب مشروباً من الجهاز، يمكنك موازنة شدة القهوة:

من أجل ذلك اختر تركيز القهوة المرغوب من خلال لمس الزر **☞☞☞**.

خفيف للغاية	☞
خفيف	☞☞
عادي	☞☞☞
قوي	☞☞☞☞
قوي للغاية	☞☞☞☞☞

إرشاد: تُفعل شدة القهوة المضبوطة لكل المشروبات ذات القهوة.

إعداد المشروبات بالحليب

يتوفر هذا الجهاز على صانع لرغوة الحليب. يمكنك تحضير مشروبات القهوة بالحليب أو ترغية الحليب.

ملحوظة: بمقدورك أيضاً استخدام مشروبات نباتية بدلاً من الحليب، مثلًا من الصويا.

إرشادات

- تتوقف جودة رغوة الحليب على نوع الحليب المستخدم أو المشروب النباتي.
- من الصعب إزالة بقايا الحليب المجفف، ولذلك يجب تنظيفها على الفور. ← "التنظيف والعناية اليومية" في الصفحة 16

⚠ تحذير

خطر الإصابة بحروق!

وحدة تكوين رغوي الحليب تصبح ساخنة جداً. لا تمسك الجهاز إلا من المقبض. يجب بعد الاستعمال تبريد الوعاء أولاً ثم بعد ذلك يمكن اللمس.

مشروبات القهوة بالحليب

يمكنك الاختيار ما بين كابتشينو ولاتيه ماكياتو. وفي هذا الصدد نرجو مراعاة وضعية فوهة صب القهوة وصانع رغوة الحليب.

كابتشينو

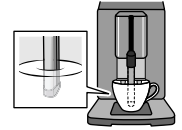

لاتيه ماكياتو

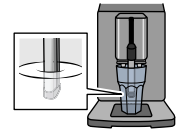

الجهاز مشغّل. خزان الماء ووعاء حبوب البن ممتلئان.

صانع رغوة الحليب مرغّب.

1. املاً فنجاناً كبيراً أو كوباً كبيراً بحوالي 100 مللي من اللبن لصنع كابتشينو و150 مللي من اللبن لصنع لاتيه ماكياتو.

2. ضع الفنجان أو الكوب تحت صنوبر صب القهوة.

3. حرك فوهة صب القهوة وصانع رغوة الحليب إلى الأسفل تماماً.

4. اضبط شدة القهوة المرغوبة من خلال اللمس المتكرر للزر 000.

5. المس الزر **Cappuccino** (كابتشينو) أو **Latte Macchiato** (لاتيه ماكياتو).

بداية تتم ترغية الحليب في الفنجان أو الكوب. ثم بعد ذلك تُطحن القهوة وتُصب في هذا الفنجان أو الكوب.

إرشاد: من أجل إيقاف الخطوة الفعلية لتجهيز المشروب قبل موعدها، المس الزر **Cappuccino** (كابتشينو) أو **Latte Macchiato** (لاتيه ماكياتو) مرةً أخرى.

ترغية الحليب

الجهاز مشغّل. خزان الماء ممتلئ.

صانع رغوة الحليب مرغّب.

1. املاً فنجاناً كبيراً أو كوباً كبيراً بحوالي 100 مللي من اللبن.

2. ضع الفنجان أو الكوب تحت صنوبر صب القهوة.

3. حرك فوهة صب القهوة وصانع رغوة الحليب إلى الأسفل تماماً.

4. المس الزر **Milk** (حليب). تتم ترغية الحليب.

إرشاد: لكي توقف العملية قبل موعدها، المس الزر **Milk** (حليب) مرةً أخرى.

استعمال الجهاز

في هذا الفصل تعرف كيفية إعداد مشروبات القهوة واللبن. تتلقى معلومات حول أوضاع الضبط وفلتر الماء وحول موائمة درجة الطحن وكيفية الحماية من الصقيع.

إرشاد: المشروبات المُحضَّرة بشكلٍ طازجٍ يمكن أن تكون ساخنةً للغاية.

إعداد القهوة من حبوب القهوة المطحونة الطازجة

يمكنك الاختيار ما بين Espresso (إسبريسو) وCoffee (قهوة بالكريمة). ← "إعداد المشروبات بالحليب" في الصفحة 10

1. الجهاز مشغّل. خزان الماء ووعاء حبوب البن ممتلئان.
 2. ضع فنجاناً تحت صنوبر صب القهوة.
 3. المس الزر Espresso (إسبريسو) أو Coffee (قهوة بالكريمة).
- يتم الآن تخمير القهوة، ثم تُصب بعد ذلك في الفنجان.

إرشاد: لكي توقف عملية تحضير الشراب قبل موعدها، المس الزر Espresso (إسبريسو) أو Coffee (قهوة بالكريمة) مجدداً.

إرشادات عامة

تم ضبط برنامج التشغيل لماكينة تحضير القهوة الأوتوماتيكية من قبل المصنع على أوضاع الضبط المعيارية للتشغيل الأمثل لها.

- تغلق الماكينة تلقائياً بعد فترة زمنية تم تحديدها مسبقاً.
- عند لمس زر ما تصدر عنه نغمة يمكن إطفائها. ← "أوضاع الضبط" في الصفحة 14
- مع أول استخدام للماكينة بعد تنفيذ عملية ضبط برنامج الخدمة أو عندما تكون الماكينة غير مشغلة لمدة طويلة، لا يكون لأول مشروب نكهته القوية، وينبغي أن لا يُشرب.
- بعد بدء تشغيل الجهاز يصل الجهاز إلى صنوع طبقة "كريمة" سميكة ومستقرة فقط بعد تحضير بضعة فناجين من القهوة بشكل مستمر.
- مع الاستخدام لفترة طويلة يصبح من الطبيعي أن تتدفق بعض قطرات المياه من فتحات التهوية.
- إن صدور البخار عن الجهاز لا يعد خطأً فيه، وإنما أمرٌ ضروريٌّ من الناحية التقنية.

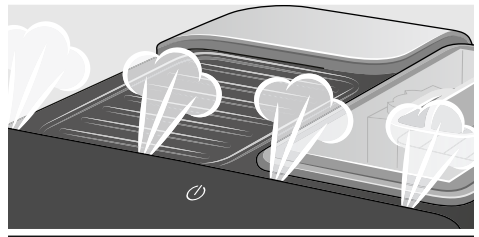

قبل أن تستخدم جهازك الجديد، يتعين عليك فحص عسر الماء وضبطه. ← "أوضاع الضبط" في الصفحة 14

قبل الاستخدام لأول مرة



سوف تتعلم في هذا الفصل طريقة تشغيل جهازك.

إرشاد: استخدم الجهاز في المناطق الخالية من الصقيع فقط. إذا تم نقل أو تخزين الجهاز في درجات حرارة أقل من 0°م، يجب الانتظار لمدة 3 ساعات على الأقل قبل تشغيله.

تركيب الجهاز وتوصيله

1. قم بإزالة أي واقٍ للشاشة.
2. قم بوضع الجهاز على سطحٍ مستوٍ مقاومٍ للماء ومناسبٍ لوزن الماكينة.
3. قم بتوصيل الجهاز بقباس التيار الكهربائي في مقبس صامد للصدمات مثبت بشكل صحيح.

إرشاد: بعد كل مرة يتم فيها توصيل القابس انتظر برهةً من الوقت (حوالي 5 ثوانٍ).

تشغيل الجهاز

تركيب صانع رغوة الحليب

← صورة 3

1. استخراج أجزاء صانع رغوة الحليب من الكيس.
2. اجمع أجزاء صانع رغوة الحليب.
3. ركب صانع رغوة الحليب في الجهاز من الأمام.

ملء وعاء حبوب القهوة

باستخدام هذا الجهاز، يمكنك تحضير مشروب القهوة من وعاء حبوب القهوة.

1. افتح غطاء [11] وءاء حبوب القهوة [12].
2. املاً الدرج بحبوب القهوة.
3. ثم أغلق الغطاء مرة أخرى.

إرشادات

- حبوب القهوة المغطاة بطريقة من السكر أو الكراميل، أو المُعالجة بإضافات سكرية أخرى تسبب انسداد وحدة التحضير. اقتصِر على استخدام مخاليط حبوب القهوة الإسبريسو الخالصة أو المناسبة لماكينات القهوة.
- تُثخن حبوب البن طازجة لكل عملية إعداد مشروب.
- تحفظ حبوب القهوة باردة ومغلقة بإحكام للحصول على جودة أفضل.
- يمكنك تخزين حبوب القهوة عدة أيام في وعاء حبوب القهوة دون أن تفقد نكهتها.

ملء خزان الماء

هام: يجب ملء خزان الماء يوميًا بمياه عذبة باردة وخالية من حمض الكربونيك. تأكد قبل التشغيل، إذا كان خزان المياه ممتلئًا.



1. اخلع غطاء خزان الماء بحذر.
2. اسحب خزان الماء إلى الخارج من المقبض واشطفه.
3. قم بملء خزان الماء بالمياه حتى تصل إلى علامة "max".
4. أعد تركيب خزان الماء في الحامل وركب غطاء خزان الماء.

ضبط اللغة

1. شغل الجهاز باستخدام الزر (ⓘ).
2. سوف تظهر على شاشة العرض اللغة الافتراضية. المس الزر "▼" **Cappuccino** (كابيتشينو) بشكل متكرر حتى يتم تحديد اللغة المطلوبة على شاشة العرض.
3. المس الزر "OK" **Latte Macchiato** (لاتيه ماكياتو)، كي تؤكد وضع الضبط. يشطف الجهاز ويكون جاهزًا للتشغيل، عندما تظهر في شاشة العرض رسالة "اختر المشروب".

إرشادات

- يظهر اختيار اللغة تلقائيًا فقط عند التشغيل لأول مرة.
- يمكنك تغيير اللغة في أي وقت. ← "أوضاع الضبط" في الصفحة 14

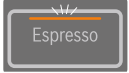
البيان	
يضيء عندما يتعين تعبئة الماء في خزان الماء، أو كان خزان الماء غير موجود أو كان لزامًا استبدال فلتر الماء. وهنا يظهر بلاغ في الشاشة.	
يضيء، عندما يتعين تفريغ الأغلفة. يومض عندما يكون باب حجرة التخمير مفتوحًا.	
	
جاهز للتشغيل، يمكن عمل اختيار	يضيء
السحب يعمل	ينبض
يانتظر الاستعمال، مثلًا في حالة وظيفة Calc'nClean	يومض
غير متاح	إطفاء

الكماليات



تتوفر الملحقات التالية لدى تجار التجزئة وخدمة العملاء:

الكماليات		رقم الطلب
التجارة	خدمة العملاء	
أقراص التنظيف	TCZ8001N	00311807
أقراص إزالة الترسبات	TCZ8002N	00576693
مرشح الماء	TCZ7003	00575491
طقم العناية	TCZ8004	00576331

تجد في آخر صفحة من هذا الدليل بيانات الاتصال بأقرب مركز لخدمة العملاء في جميع البلدان.

وحدة العرض

في شاشة العرض [2] يتم إظهار المشروبات المختارة وأوضاع الضبط وكذلك إمكانيات الضبط ورسائل حالة التشغيل.

كما سيتم استدعاء العمليات على شاشة العرض.

سيتم عرض الخطوات الإجرائية الفردية على شاشة العرض.

إذا تم تنفيذ العملية اللازمة، مثل "املا خزان الماء"، عندئذٍ سوف تختفي الرسالة المعنية.

عناصر الاستعمال

من خلال لمس الحقول يمكن على سبيل المثال اختيار مشروب والبدء في إعداده أو ضبط مذاق القهوة.

الزر	المعنى
	تشغيل وإطفاء الجهاز يقوم الجهاز بعملية شطف تلقائية مع تشغيل الجهاز أو إطفائه. لا يقوم الجهاز بالشطف في حال: ■ إذا كان الجهاز لا يزال ساخناً عند التشغيل. ■ قبل الإغلاق لم يتم استخراج أي فنجان قهوة. تكون الماكينة جاهزة للتشغيل عندما تضيء في منطقة التشغيل لمبات الليد للأزرار الخاصة باختيار المشروب. ويحتوي الجهاز على ميزة الإطفاء الأتوماتيكي. ← "ضبط التوقف الأتوماتيكي" في الصفحة 14
Espresso (إسبريسو)	سحب Espresso (إسبريسو)
Coffee (قهوة بالكريمة)	سحب Coffee (قهوة بالكريمة) أو التحويل عبر شاشة العرض "<" (رجوع دون تخزين).
Cappuccino (كابيتشينو)	سحب الكابتشينو أو التحويل عبر شاشة العرض "▼" (التحول من الأسفل).
Latte Macchiato (لاتيه ماكياتو)	سحب لاتيه ماكياتو أو التحويل عبر شاشة العرض "ok" (الضغط والتخزين).
Milk (حليب)	ترغية الحليب
	شدة القهوة موائمة شدة القهوة ← "تهيئة إعداد المشروبات" في الصفحة 11
Calc'nClean	بدء برنامج الخدمة يومض عندما يتعين إجراء برنامج الخدمة. ← "برنامج الخدمة calc'nClean" في الصفحة 19
	تحضير Espresso 2 (إسبريسو) أو Coffee 2 (قهوة بالكريمة) في الوقت نفسه. ضع الكؤوس بعضها بجوار بعض أسفل فوهة صب القهوة. ← "استعمال الجهاز" في الصفحة 9
	تتوفر ماكينة القهوة الأتوماتيكية على مسخن الكؤوس، يمكن تشغيله وإطفائه يدويًا من خلال الزر. إذا ما كان مسخن الكؤوس مشغلاً، يضيء الزر. ⚠ تحذير خطر الإصابة بحروق! يصبح مسخن الكؤوس ساخناً للغاية! إرشاد: للحصول على تسخين مثالي للكؤوس، ضع هذه الأخيرة بقاعدة الكؤوس على مسخن الكؤوس.

التعرف على الجهاز

يقدم هذا الفصل لمحة عامة عن مجموعة تجهيزات الجهاز وتركيبه ومكوناته. بالإضافة إلى ذلك سوف تتعرف على عناصر تشغيل الجهاز المختلفة.

إرشاد: من الوارد أن تكون هناك بعض الاختلافات في الألوان والتفاصيل حسب موديل الجهاز.

كيفية استعمال دليل المستخدم:

يمكنك طي صفحات الغلاف الأمامي لدليل المستخدم إلى الأمام. تُحدد الرسوم التوضيحية بأرقام يشار إليها في دليل المستخدم.

مثال: ← الصورة 1

محتويات عبوة المنتج

← صورة 1

ماكينة تحضير القهوة	A
شريط قياس غسر الماء	B
دليل الاستعمال	C
صانع رغوة الحليب	D

التركيب والأجزاء

← صورة 2

زر التشغيل/الإيقاف (التشغيل في وضع الاستعداد)	1
وحدة العرض	2
لوحة الاستعمال	3
مقبض صانع رغوة الحليب	4
صنبور صب القهوة، ارتفاعه قابل للتعديل	5
صانع رغوة الحليب (الحامل، صانع الرغوة، الغطاء)، الارتفاع قابل للتعديل	6
صحن تجميع القطرات (خزان رواسب القهوة، شبكة القطرات، طاس القطرات، الغاطس)	7
باب حجرة التخمير	8
لوحة الصنع	9
وحدة التخمير	10
غطاء النكهة	11
وعاء حبوب القهوة	12
مفتاح الاختيار الدوار لضبط درجة الطحن	13
غطاء خزان الماء	14
خزان الماء	15
مسخن الكؤوس	16

حماية البيئة

توفير الطاقة

- في حالة عدم استخدام الجهاز، أطفئه.
- اصطب الفترة الزمنية الفاصلة للإيقاف التلقائي على أصغر قيمة.
- عملية صنع القهوة أو طبقة رغاوي اللبن لا تنقطع طبقاتاً للإمكانيات الخاصة بالماكينة. ويؤدي الإيقاف المبكر إلى زيادة استهلاك الطاقة وإلى سرعة امتلاء صحن تجميع القطرات.
- يجب إزالة الرواسب من الماكينة بانتظام، لتجنب تكوّن رواسب كلسية. وتؤدي بقايا التكلس إلى زيادة استهلاك الطاقة.

التخلص من المخلفات بطريقة لا تضر بالبيئة

تخلص من مواد التغليف بطريقة لا تضر بالبيئة.

هذا الجهاز مميز طبقاً للمواصفة الأوروبية 2012/19/EU فيما يتعلق بالأجهزة الكهربائية والإلكترونية القديمة (waste electrical and electronic equipment - WEEE).



وتحدد هذه المواصفة الإطار العام الساري داخل دول الاتحاد الأوروبي لعملية استعادة الأجهزة القديمة وإعادة استغلالها.

يرجى الاستعلام عن أحدث سبل التخلص من المخلفات لدى التاجر المتخصص.

تحذير!**خطر الصعق الكهربائي!**

- ينبغي توصيل الجهاز فقط بمقبس مركّب بطريقة سليمة ومزود بوصلة تأريض على أن تكون شبكة الكهرباء ذات تيار متردد. تأكد من أن نظام أسلاك الحماية الأرضية الخاص بتركيبات المنزل الكهربائية مركّباً وفقاً للوائح المعنية.
- يجري توصيل وتشغيل الجهاز بالتيار الكهربائي فقط طبقاً للبيانات الموضحة على لوحة المواصفات الفنية. إذا كان هناك ضرر بكابلات الكهرباء الخاص بهذا الجهاز، فيجب تغييره من قبل مركز خدمة العملاء، وذلك لتجنب المخاطر.
- كما يجري استخدام الجهاز فقط إذا لم تكن هناك أضرارٌ قد لحقت به أو بسلك التوصيل الكهربائي الخاص به. في حالة حدوث خلل انزع على الفور القابس الكهربائي من المقبس أو افصل مصدر الإمداد بالجهد الكهربائي.
- لا يُسمح بإجراء إصلاحات على الجهاز، إلا من قبل مركز خدمة العملاء الخاص بنا، وذلك من أجل تجنب المخاطر.
- لا تغمر الجهاز أو كابل الكهرباء في الماء أبداً.
- يجب ألا يتلامس قابس الجهاز مع أية سوائل.
- احرص على مراعاة الإرشادات الخاصة بالتنظيف والمذكورة في دليل الاستخدام.

تحذير!**خطر من خلال القوة المغناطيسية!**

- يحتوي الجهاز على قطع مغناطيسية دائمة قد تؤثر على الأجهزة الطبية الإلكترونية المزروعة مثل منظم ضربات القلب أو مضخات الأنسولين. لذا يرجى ممن لديه أجهزة إلكترونية مزروعة أن يبتعد مسافة 10 سم على الأقل عن الجهاز وعن خزان الماء المأخوذ منه.

تحذير!**خطر الاختناق!**

- لا تدع الأطفال يلعبون بمواد التعبئة والتغليف للجهاز. احفظ القطع الصغيرة في مكان آمن، فقد يتم ابتلاعها.

تحذير!**خطر الإصابة بحروق!**

- تصبح دورة سريان الحليب ساخنة للغاية. بعد الاستخدام اترك أجزاءها تبرد أولاً وبعد ذلك فقط يمكنك لمسها.
- قد تظل الأسطح، مثل مسخن الكؤوس، ساخنة لبعض الوقت بعد الاستخدام.
- المشروبات المُحضّرة بشكلٍ طازج تكون ساخنة للغاية. اتركها تبرد قليلاً عند الحاجة.

تحذير!**خطر الإصابة!**

- الاستخدام الخاطئ للجهاز يمكن أن يؤدي إلى حدوث إصابات.
- لا تدخل يدك في وحدة الطحن.

تحذير!**خطر نشوب حريق!**

- يصبح الجهاز ساخناً.
- يحظر تشغيل الجهاز داخل أي خزانة.

إرشادات الأمان المهمة

يُرَجَى قراءة هذه الإرشادات بعناية،
والتصرف بناءً على ذلك، ثم الحفاظ عليها. عند
نقل الجهاز للغير أرفق هذا الدليل معه.

يُسمح باستخدام هذا الجهاز من قِبَل الأطفال
ابتداءً من سن 8 سنوات فأكثر أو الأشخاص
الذين يعانون من نقص في القدرات الجسدية
أو الحسية أو العقلية أو الأشخاص الذين لديهم
قصور في الخبرة و/أو المعرفة، وذلك إذا تم
مراقبتهم أو إذا سبق توجيههم فيما يتعلق
بالاستخدام الآمن للجهاز وتوعيتهم بالمخاطر
الناجمة عن ذلك. أما الأطفال أصغر من 8
سنوات، فيجب إبعادهم عن الجهاز وعن سلك
التوصيل الكهربائي، ولا يُسمح لهم باستخدام
الجهاز. لا يجوز للأطفال العبث بالجهاز.
أعمال التنظيف وأعمال الصيانة المنوطة
بالمستخدم لا يُسمح بإجرائها من قِبَل الأطفال
إلا إذا كانوا يبلغون من العمر 8 سنوات أو
أكثر مع الإشراف عليهم أثناء ذلك.

الاستعمال المطابق للتعليمات

افحص الجهاز بعد إخراجه من مواد التغليف.
ولا تقم بتوصيل الجهاز في حالة وجود أضرار
ناجمة عن عملية النقل.

هذا الجهاز مخصص للاستخدام المنزلي
الخاص والمحيط المنزلي فقط.

لا تستخدم الجهاز سوى في الأماكن الداخلية
وفي درجة حرارة الغرفة، وعلى ارتفاع أقل
من 2000 متر فوق مستوى سطح البحر.

فهرس المحتويات

- 18 برنامج الخدمة 
- 19 بدء وظيفة Calc'nClean 
- 20 الاختلالات، ما العمل؟ 
- 23 خدمة العملاء 
- 23 البيانات التقنية
- 23 رقم المنتج E ورقم الصنع FD
- 23 شروط الضمان
- 3 الاستعمال المطابق للتعليمات 
- 3 إرشادات الأمان المهمة 
- 5 حماية البيئة 
- 5 توفير الطاقة
- 5 التخلص من المخلفات بطريقة لا تضر بالبيئة
- 5 التعرف على الجهاز 
- 5 محتويات عبوة المنتج
- 5 التركيب والأجزاء
- 6 عناصر الاستعمال
- 7 الكماليات 
- 8 قبل الاستخدام لأول مرة 
- 8 تركيب الجهاز وتوصيله
- 8 تشغيل الجهاز
- 9 استعمال الجهاز 
- 9 إعداد القهوة من حبوب القهوة المطحونة الطازجة
- 10 إعداد المشروبات بالحليب
- 11 تهيئة إعداد المشروبات
- 13 مرشح الماء
- 13 الحماية من الصقيع
- 14 أوضاع الضبط 
- 14 التوقف الأوتوماتيكي
- 14 إيقاف/تشغيل الإشارة الصوتية
- 14 ضبط اللغة
- 15 ضبط درجة عسر الماء
- 15 إعادة ضبط المصنع
- 16 العناية والتنظيف اليومي 
- 16 المنظفات
- 17 تنظيف الجهاز
- 17 تنظيف صحن تجميع القطرات وخزان رواسب القهوة
- 17 تنظيف دورة سريان الحليب
- 18 تنظيف وحدة التحضير

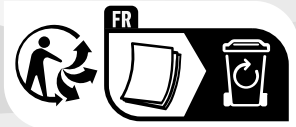

Thank you for buying a Bosch Home Appliance!

Register your new device on MyBosch now and profit directly from:

- **Expert tips & tricks for your appliance**
- **Warranty extension options**
- **Discounts for accessories & spare-parts**
- **Digital manual and all appliance data at hand**
- **Easy access to Bosch Home Appliances Service**

Free and easy registration – also on mobile phones:

www.bosch-home.com/welcome

BOSCH
HOME APPLIANCES
SERVICE

Looking for help? You'll find it here.

Expert advice for your Bosch home appliances, help with problems or a repair from Bosch experts.

Find out everything about the many ways Bosch can support you:

www.bosch-home.com/service

Contact data of all countries are listed in the attached service directory.

BSH Hausgeräte GmbH

Carl-Wery-Straße 34

81739 München, GERMANY

www.bosch-home.com

A Bosch Company



8001253950 (020310) TCZ303x4

tr, kk, ar