



BOSCH

Register your
new device on
MyBosch now and
get free benefits:
[bosch-home.com/
welcome](https://www.bosch-home.com/welcome)



Fully automatic espresso machine

CTL636E.6

CTL836E.6

[cs]

Návod k použití

Plně automatický kávovar

6

[sk]

Návod na obsluhu

Plnoautomatický kávovar

35

A

Součást dodávky (viz strana 6)
Obsah dodávky (pozri stranu 35)

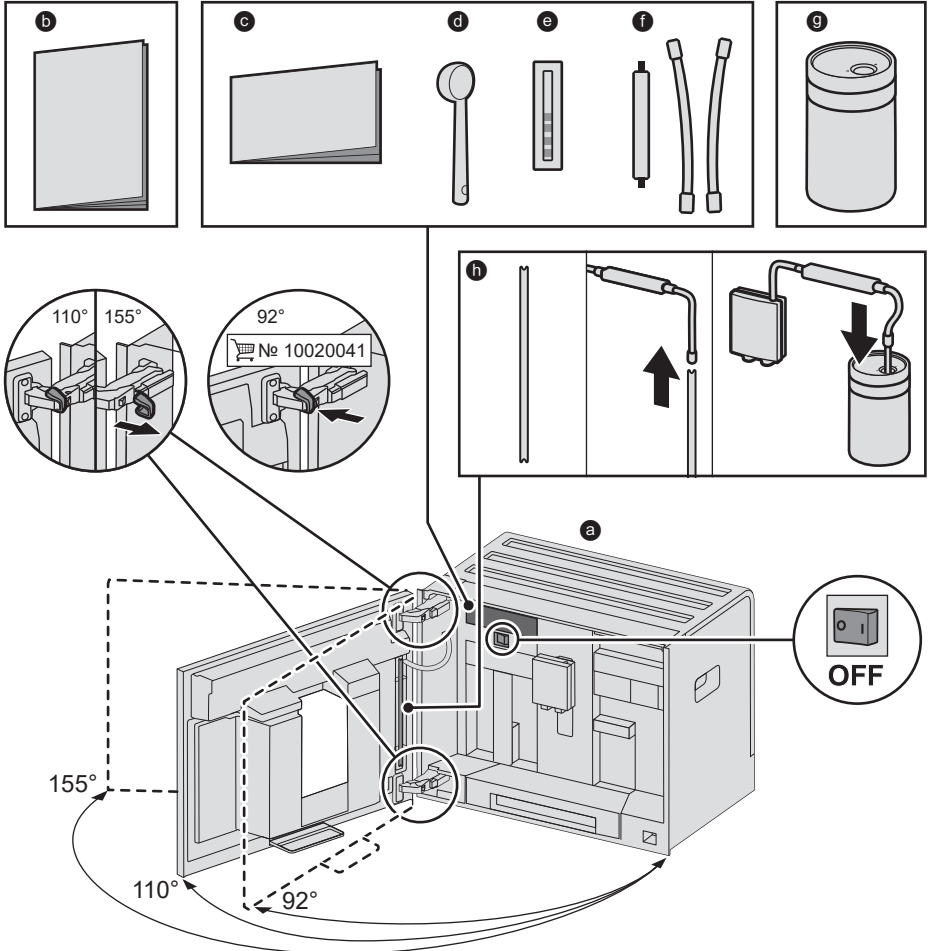

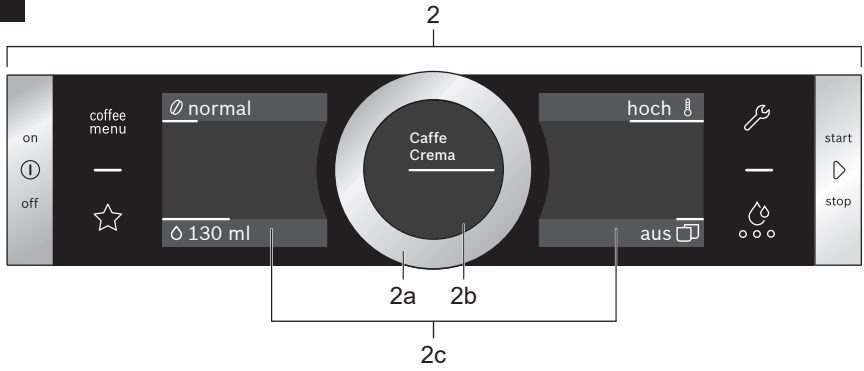
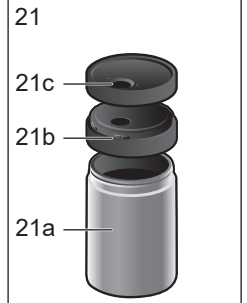
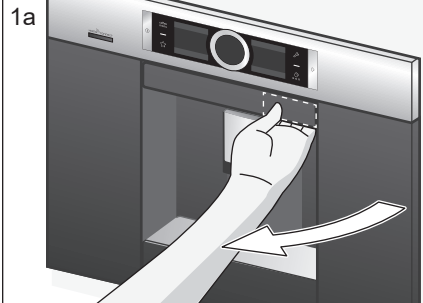
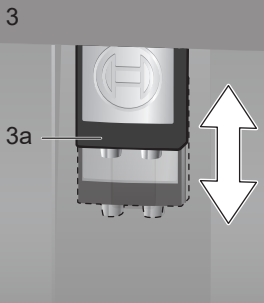
B**C**

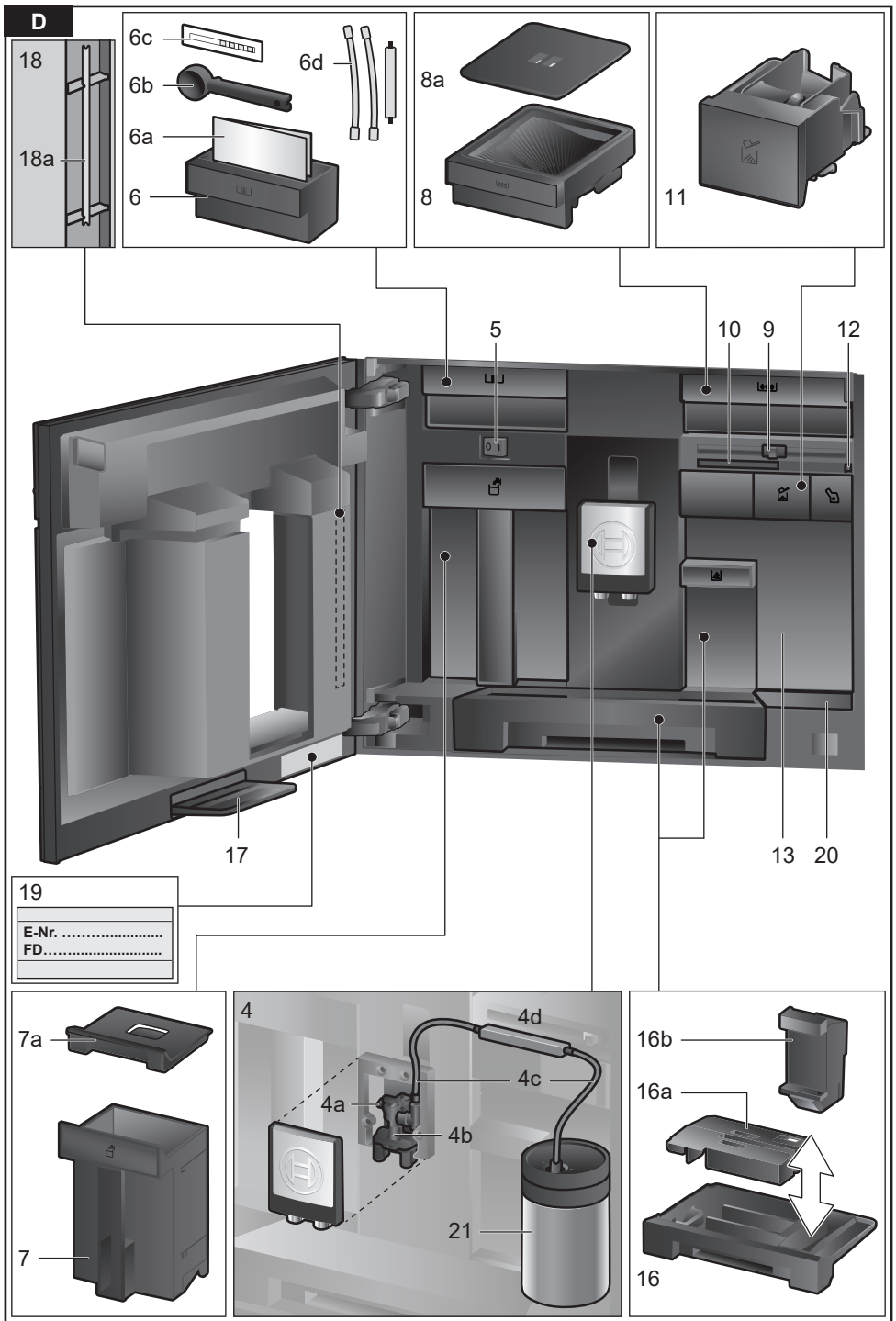

E

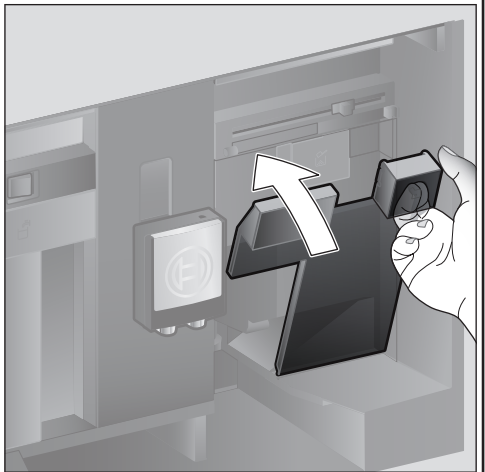
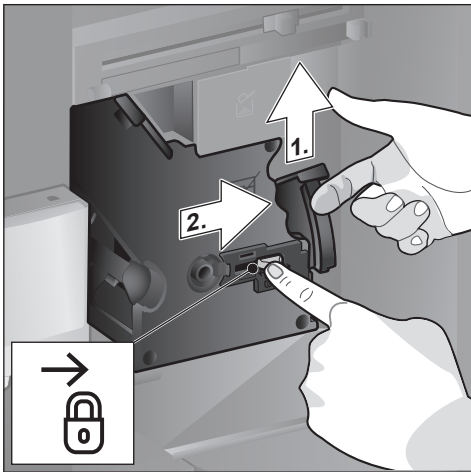
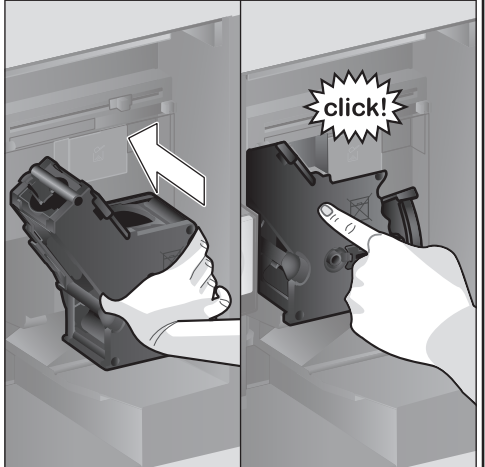
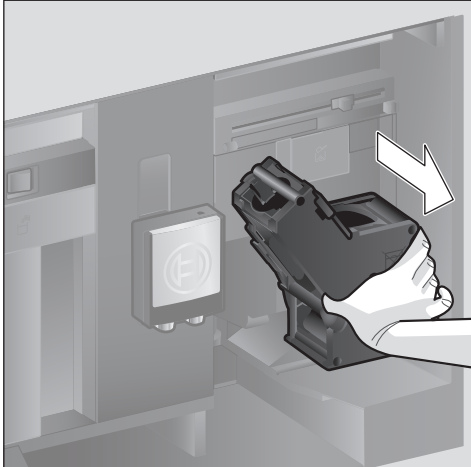
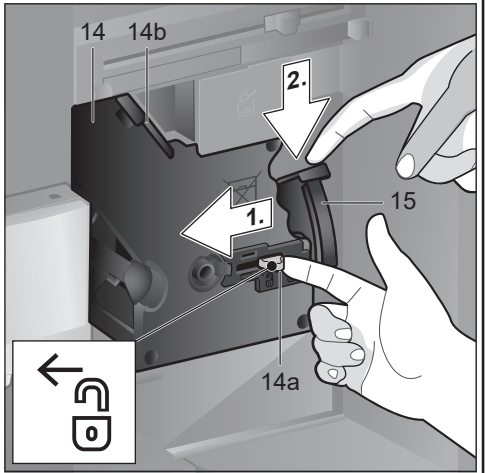
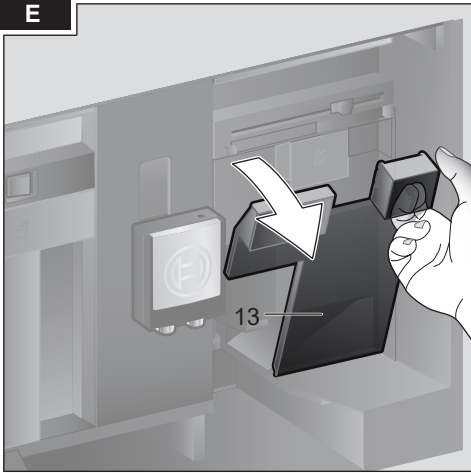

Obsah

Součást dodávky (pro použití).....	6
Blahopřejeme.....	7
Použití k určenému účelu.....	8
Důležité bezpečnostní pokyny.....	8
Přehled.....	10
Ovládací prvky.....	10
Uvedení do provozu.....	11
Ovládací panel.....	12
Příprava nápojů.....	13
Příprava nápojů z kávových zrn.....	15
Příprava s použitím mléka.....	16
Příprava nápoje z mleté kávy.....	17
Odběr horké vody.....	17
Individuální nápoje.....	18
Nastavení stupně mletí.....	19
Dětská pojistka.....	19
Menu.....	19
Home Connect.....	21
Údržba a každodenní péče.....	24
Servisní programy.....	27
Tipy pro úsporu energie.....	30
Ochrana proti mrazu.....	30
Uskladnění příslušenství.....	30
Příslušenství.....	30
Likvidace.....	30
Záruční podmínky.....	30
Řešení jednoduchých problémů.....	31
Technické údaje.....	34

Součást dodávky (pro použití)

(viz obrázek A)

- a Plně automatický kávovar
- b Návod k použití
- c Stručný návod
- d Odměrka na mletou kávu
- e Proužek pro testování tvrdosti vody
- f Hadička na mléko (sada)
- g Nádoba na mléko
- h Trubička nasávání

Blahopřejeme...

...k zakoupení tohoto plně automatického kávovaru! Zakoupili jste kvalitní a moderní kuchyňský spotřebič. Nabízí inovativní technologii, množství funkcí a pohodlnou obsluhu. S jeho pomocí snadno a rychle připravíte rozmanité čerstvé lahodné horké nápoje – ať už silné espresso, krémové cappuccino, chutné latte macchiato, kávu s mlékem nebo tradiční šálek kávy. Spotřebič zároveň nabízí mnoho možností, jak můžete nápoje zcela přizpůsobit své individuální chuti. Pokud chcete plně automatický kávovar spolehlivě a bezpečně používat se všemi jeho možnostmi a funkcemi, seznamte se s jeho součástmi, funkcemi, indikátory a ovládacími prvky. Tento návod k použití vám při tom pomůže. Věnujte proto čas jeho přečtení dříve, než spotřebič zapnete.

Jak používat tento návod k použití

Na prvních stránkách tohoto návodu naleznete obrázky spotřebiče označené čísly, na které se tento návod opakovaně odkazuje. Příklad: Spařovací jednotka (15)

Také zobrazení displeje a symboly jsou v tomto návodu zobrazovány jinak. Můžete tak rozpoznat, že se jedná o texty nebo symboly, které jsou zobrazeny nebo natištěny na spotřebiči.

Zobrazení na displeji:

„Espresso“

Tlačítka a ovládací prvky na displeji:

[▷]

Ke spotřebiči je přiložen stručný návod, ve kterém můžete rychle vyhledat nejdůležitější funkce. Můžete ho uskladnit v zásuvce pro příslušenství spotřebiče.

Použití k určenému účelu

Po vybalení spotřebič zkontrolujte. V případě poškození během přepravy spotřebič nezapojujte.

Tento spotřebič je určený pouze pro soukromé použití v domácnosti.

Přístroj používejte pouze ve vnitřních prostorách při pokojové teplotě a jen do nadmořské výšky 2000 m.

Důležité bezpečnostní pokyny

Návod k použití si pečlivě přečtěte, řiďte se podle něho a uschovejte si ho! Při předávání přístroje dále přiložte tento návod.

Tento spotřebič mohou používat děti starší 8 let a osoby s omezenými fyzickými, sensorickými nebo duševními schopnostmi nebo s nedostatečnými zkušenostmi a/ nebo znalostmi, pokud jsou pod dohledem nebo byly instruovány o bezpečném použití spotřebiče a pochopily z toho vyplývající nebezpečí. Děti mladší 8 let se nesmí zdržovat v blízkosti spotřebiče a připojovacích kabelů a nesmí spotřebič obsluhovat. Děti si nesmí se spotřebičem hrát. Čištění a údržbu ze strany uživatele nesmí provádět děti. Výjimka: Děti jsou starší 8 let a jsou pod dozorem dospělé osoby.

Výstraha Nebezpečí úrazu elektrickým proudem!

- Spotřebič smí být k síti střídavého proudu připojen jen pomocí předpisově instalované zásuvky s uzemněním. Zajistěte předpisovou instalaci systému ochranných vodičů elektrické domovní instalace.
- Přístroj zapojujte a používejte pouze v souladu s údaji na typovém štítku.
- Přístroj používejte jen tehdy, když samotný přístroj ani přívodní kabel není poškozený.
- Opravy přístroje, např. výměnu síťového přívodu, smí provádět pouze náš zákaznický servis, aby nedošlo k ohrožení.
- V případě poškození síťového kabelu tohoto spotřebiče je nutné ho vyměnit za speciální přívodní kabel, který lze obdržet u našeho zákaznického servisu.
- Nikdy neponořujte přístroj nebo síťový kabel do vody.
- V případě poruchy ihned odpojte síťovou zástrčku nebo vypněte síťové napětí.
- Na konektorové spojení spotřebiče nesmí přetéct žádná kapalina.
- Dodržujte speciální pokyny pro čištění v návodu.

⚠ Výstraha**Nebezpečí v důsledku magnetického pole!**

Spotřebič obsahuje trvalé magnety, které mohou ovlivnit elektronické implantáty jako např. kardiostimulátory nebo inzulinové dávkovače. Osoby používající elektronické implantáty by měly dodržovat minimální odstup od spotřebiče 10 cm a při odběru také odstup k těmto součástem:

nádoba na mléko, mléčný systém, nádržka na vodu a spařovací jednotka.

⚠ Výstraha**Nebezpečí udušení!**

- Nedovolte dětem, aby si hrály s obalovým materiálem.
- Drobné součásti bezpečně uložte, hrozí nebezpečí spolknutí.

⚠ Výstraha**Nebezpečí poranění!**

- Nesahejte do mlýnku.
- Chybné použití spotřebiče může způsobit poranění.

⚠ Výstraha**Nebezpečí popálení!**

- Výpusť nápoje je velmi horká. Po použití ho nejprve nechte vychladnout; teprve poté se ho můžete dotknout.
- Po použití mohou být povrchy ještě nějakou dobu horké.
- Čerstvě připravené nápoje jsou velmi horké. V případě potřeby je nechte trochu vychladnout.

⚠ Výstraha**Nebezpečí opaření (Home Connect)!**

Při nehlídaném dálkovém spuštění může dojít k popálení třetích osob, pokud tyto osoby během výdeje nápoje sáhnou pod výpusť kávy. Proto se ujistěte, že v případě dálkového spuštění bez dozoru nehrozí ohrožení osob, především malých dětí nebo předmětů.

⚠ Výstraha**Nebezpečí požáru!**

- Spotřebič se zahřívá.
- Spotřebič nikdy neprovozujte s uzavřenými dvířky skříně.
- Dvířka skříně musí být během provozu otevřená.

Přehled

(viz obrázky B až E)

- 1 **Dvířka spotřebiče**
 - a Zapuštěné madlo (pro otevření dvířek)
 - b Odkapávací plech
- 2 **Ovládací pole (viz následující strana)**
 - a Otočný volič
 - b Informační displej
 - c Dotykový displej (vlevo a vpravo)
- 3 **Výpustný systém (káva, mléko, horká voda), výškově nastavitelný**
 - a Kryt
- 4 **Mléčný systém**
 - a Závěrná páčka
 - b Výpusť nápoje (horní část, spodní část)
 - c Hadička na mléko (2 ks)
 - d Spojovací díl, kov (pro magnetický držák)
- 5 **Síťový spínač [O/I] (přívod proudu)**
- 6 **Zásuvka pro příslušenství (pro stručný návod a příslušenství)**
 - a Stručný návod
 - b Odměrka na mletou kávu
 - c Proužek tvrdosti vody
 - d Hadička na mléko (sada)
- 7 **Zásobník na vodu, snímatelný**
 - a Víko zásobníku na vodu
- 8 **Zásobník zrnkové kávy, snímatelný**
 - a Kryt zásobníku zrnkové kávy
- 9 **Šoupátko pro nastavení stupně mletí**
- 10 **Magnetický držák (pro spojovací díl)**
- 11 **Zásobník mleté kávy, snímatelný (mletá káva / čisticí tableta)**
- 12 **Držák (pro hadičku na mléko)**
- 13 **Ochranný kryt (spařovací jednotky)**
- 14 **Spařovací jednotka**
 - a Pojistka
 - b Kryt
- 15 **Vyhazovací páčka**
- 16 **Odkapávací miska, snímatelná**
 - a Kryt odkapávací misky
 - b Zásobník na kávovou sedlinu
- 17 **Záchytná miska**
- 18 **Držák**
 - a Trubička nasávání
- 19 **Typový štítek (E. č.; FD)**

20 Odkládací plocha s čidlem (pro nádobu na mléko)

21 Nádobna na mléko

- a Nádrž z ušlechtilé oceli
- b Kryt spodní části
- c Kryt horní části



Další informace o spotřebiči, např. jak je možné změnit úhel otevření dvířek, viz přiložený montážní návod.

Ovládací prvky

Spotřebič je vybaven nabídkou s možností snadného a srozumitelného procházení, aby pro vás bylo jeho ovládání co nejjednodušší a zároveň abyste měli k dispozici velký počet funkcí. Díky němu můžete pomocí několika obslužných kroků vybírat z množství možností.

Síťový vypínač [O/I]

Pomocí síťového spínače [O/I] (za tímto účelem otevřít dvířka) se přístroj zapne nebo se zcela vypne (napájení se přeruší).



Důležité: Během provozu netiskněte síťový spínač. Aby proběhl automatický proplach vypínejte spotřebič až tehdy, když se nachází v úsporném režimu.

Ovládací pole (dotykové políčko)



Důležité: Tento návod k použití popisuje různé modely. U některých modelů jsou tlačítka [⊕] a [▷] prvky na dotykovém displeji.

[⊕] on/off

Stisknutím tlačítka [⊕] se spotřebič zapne nebo přepne do úsporného režimu. Spotřebič se automaticky propláchně.

Spotřebič se nepropláchně, pokud:

- Je při zapnutí ještě teplý.
- Před vypnutím nebyla odebrána žádná káva.

Spotřebič je připraven k provozu, jakmile se na displeji zobrazí symboly pro výběr nápoje.

[▷] start/stop

Stisknutím tlačítka [▷] se spustí příprava nápojů nebo servisní program.

Při opětovném stisku tlačítka [▷] během přípravy nápojů se odběr předčasně zastaví.

Na ovládacím poli jsou uvedeny čtyři položky menu, které je možné dotykem aktivovat.

Aktivní položka menu svítí červeně.

[coffee menu]

[coffee menu] svítí, jakmile je spotřebič v provozu. Mohou být vybrány a odebrány nápoje nebo může být prováděna změna nastavení nápojů.

[☆] **MyCoffee**

Dotykem tlačítka [☆] se vyvolá výběr „osobní příprava nápojů“. Osobní nastavení kávových nápojů mohou být ukládána a vyvolávána (viz kapitola „Individuální nápoje“).

[☞] **Menu**

Dotykem [☞] se vyvolá menu. Mohou být prováděna nastavení, vyvolávány informace nebo může být spotřebič spojen s aplikací „Home Connect“ (viz kapitola „„Menu““).

[☺] **Servis**

Dotykem [☺] se vyvolá výběr servisních programů. Požadovaný program proveďte podle popisu v kapitole „Servisní programy“.



Opětovným dotykem [☞], [☺] nebo [☆] příslušné menu opět opustíte.

Otočný volič

Otáčením otočného voliče navigujete na displeji nebo se provádí změna parametrů.

Informační displej

Na kulatém displeji se zobrazuje zvolený nápoj, nastavení nebo informace.

Dotykový displej (vlevo a vpravo)

V závislosti na nastavení se na obou dotykových displejích zobrazují různá políčka. Dotykem některého pole se toto aktivuje, aby bylo možné provádět nastavení nebo měnit hodnoty.

Uvedení do provozu**Všeobecné informace**

Příslušné zásobníky plňte pouze čistou, **studenou** nesyčenou vodou a výhradně **praženými** zrny. Nepoužívejte leštěná či karamelizovaná kávová zrna nebo kávová zrna upravená dalšími cukernatými přísadami; ucpávají spařovací jednotku.



Před zapnutím a obsluhou spotřebiče musí být spotřebič správně instalován a připojen podle příloženého návodu k montáži.

Uvedení spotřebiče do provozu

- Odstraňte ochrannou fólii.



Důležité upozornění: Spotřebič použijte pouze v prostorách bez mrazu. Pokud byl spotřebič přepravován nebo skladován při teplotách nižších než 0 °C, pak před uvedením do provozu vyčkejte nejméně 3 hodiny.

- Dvířka spotřebiče uchyťte za zapuštěné madlo a otevřete.
- Vyjměte zásobník na vodu, vypláchněte ho a naplňte ho čerstvou, studenou vodou až po označení „max“.
- Zásobník na vodu opět vložte až na doraz.
- Vyjměte zásobník zrnkové kávy, naplňte ho kávovými zrny a vložte ho zpět.
- Síťový spínač nastavte na [I] a uzavřete dvířka spotřebiče.

Přístroj se proplachuje a zahřeje.

Aktivuje se ovládací pole.

Zobrazí se „Jazyk“.

- Prsty otáčejte otočným voličem, zvolte požadovaný jazyk a dotkněte se pole [Tvrdost vody].



Správné nastavení tvrdosti vody je důležité, aby spotřebič včas zobrazil, kdy musí být odvápněn. Přednastavená tvrdost vody je stupeň 4. Je-li v domě instalováno zařízení na změkčování vody, nastavte tvrdost vody na stupeň 3. Na tvrdost vody se můžete dotázat také u místního zásobení vodou.

- Pomocí přiloženého kontrolního papírku určete tvrdost vody. Kontrolní papírek krátce ponořte do vody a po 1 minutě odečtěte výsledek.

Stupeň	Stupeň tvrdosti vody	
	Německá stupnice (°dH)	Francouzská stupnice (°fH)
1	1-7	1-13
2	8-14	14-25
3	15-21	26-38
4	22-30	39-54

- Prsty otáčejte otočným voličem a nastavte zjištěnou tvrdost vody.
- Vlevo se zobrazí [Home Connect] a vpravo [Ukončení nastavení].
- Pro okamžité připojení spotřebiče k síti WLAN (domácí síť) se dotkněte [Home Connect].
- Pro pozdější připojení spotřebiče k síti WLAN se dotkněte [Ukončení nastavení]. Nastavení jazyka a tvrdosti vody jsou uložena.

i Při zvolení [Home Connect] si přečtete podrobný popis v kapitole „Home Connect“.

Přístroj je připraven k provozu, jakmile jsou zobrazeny symboly nápojů a svítí [coffee menu].

Při každém odběru nápoje se zapne integrovaný ventilátor, který se po několika minutách opět vypne.

Při prvním použití, po provedení servisního programu nebo pokud byl přístroj po delší dobu mimo provoz, nemá první připravený nápoj plné aroma. Tento nápoj nepijte. Po uvedení plně automatického kávovaru do provozu je jemné a pevné krémové konzistence trvale dosaženo teprve po odběru několika šáleků.

Vypnutí spotřebiče

- Stiskněte [O].
- Přístroj se proplachuje a přepne se do úsporného režimu.

Výjimka: Pokud byla odebírána pouze horká voda, přístroj se vypne bez propláchnutí.

- Pro kompletní vypnutí přístroje otevřete dvířka spotřebiče a síťový spínač nastavte na [O].

i **Důležité:** Během provozu netiskněte síťový spínač. Aby proběhl automatický proplach, vypínejte spotřebič až tehdy, když se nachází v úsporném režimu.

i Plně automatický kávovar je z továrny naprogramován se standardními nastaveními pro optimální provoz. Spotřebič se po uplynutí zvolené doby automaticky přepíná do úsporného režimu a proplachuje (doba je nastavitelná, viz „Vypnutí po“ v kapitole „Menu“).

Spotřebič je vybaven čidlem. Je-li spotřebič vybaven nádobou na mléko, zobrazí se na displeji při přepnutí do úsporného režimu odpovídající ukazatel. Pokud se v zásobníku nachází mléko, skladujte ho v ledničce.

Ovládací panel

Zobrazují se informace nebo se dotykem dotykové obrazovky a otočným voličem provádí nastavení.

Ukazatel

Na ovládacím panelu se zobrazují zvolené nápoje, nastavení, možnosti nastavení a také hlášení o provozním stavu.





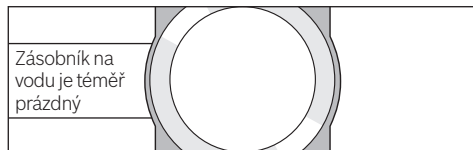

např. výběr nápoje



např. informace



Informace zmizí po obsluze spotřebiče nebo po krátké době. Informace však zůstane na informačním displeji zachována, a sice ve formě malého symbolu.

-  Zásobník na kávu je téměř prázdný
-  Zásobník na vodu je téměř prázdný
-  Vyměňte vodní filtr
-  Nutně proveďte program čistění!
-  Nutně proveďte program odvápňování!
-  Nutně proveďte program Calc'nClean!

Požadavky k provedení

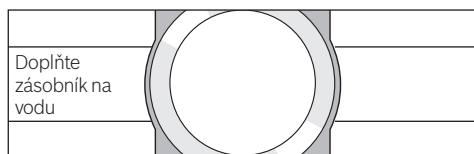

i Pokud byl proveden potřebný úkon, např. byl naplněn zásobník na vodu, odpovídající hlášení a symbol opět zmizí.

Ovládání

Navigace probíhá na ovládacím panelu dotykem textů nebo symbolů v kombinaci s otáčením otočného voliče (příklad viz kapitola „Přízpusobené nápoje“). Při dotyku dotykového displeje zazní akustický signál. Signální tón můžete zapnout nebo vypnout (viz kapitola „Menu – Zvuky tlačítek“).

Příprava nápojů

Tento plně automatický kávovar můžete provozovat se zrnkovou nebo s mletou kávou (ne rozpustná káva).

Při použití kávových zrn jsou zrna čerstvě namleta pro každé spaření. Pro zaručení optimální kvality skladujte kávová zrna v chladu a uzavřená.

i **Důležité:** Zásobník na vodu plňte každý den čerstvou a studenou nesyčenou vodou. V zásobníku na vodu by mělo být vždy dostatečné množství vody pro provoz spotřebiče.

Rada: Šálek (šálky), především malé šálky na espresso se silnými stěnami předešívějte např. horkou vodou.

U některých nastavení je káva připravována ve dvou krocích (viz kapitola „Aroma Double Shot“ a „Dva šálky najednou“). Vyčkejte, až se proces zcela ukončí.

Výběr nápoje

Otáčením otočného voliče můžete volit různé nápoje:

Symbol a označení zvoleného nápoje se zobrazí na informačním displeji ve střední části.

Aktuálně nastavené hodnoty, např. pro sílu a teplotu kávy, se zobrazují na dotykových displejích vlevo a vpravo.



Můžete vybírat z těchto nápojů:

Ristretto
Espresso
Espresso Macchiato
Caffe Crema
Cappuccino
Latte Macchiato
Káva s mlékem
Mléčná pěna
Teplé mléko
Horká voda

Zvolený nápoj může být přímo připraven s přednastavenými hodnotami nebo být předem přizpusoben osobní chuti.

i Je-li spotřebič spojen s aplikací Home Connect, je možné v aplikaci vybírat a přizpusobit dodatečně nápoje z nabídky „Coffeeworld“. V aplikaci naposledy zvolený nápoj „Coffeeworld“ se zobrazí na displeji a může být přizpusoben a odebrán také přímo na spotřebiči.

Přizpůsobení nápoje

Dotykem některého ze zobrazených políček na dotykovém displeji např. [Ø] se pole aktivuje, [Ø] bude mít červenou barvu. Otáčením otočného voliče změníte nastavení. Pro uložení nastavení se opět dotkněte pole [Ø].

Příklad:

Hodnoty pro šálek kávy „Caffe Crema“ můžete měnit takto:

- Otáčejte otočným voličem a zvolte „Caffe Crema“.

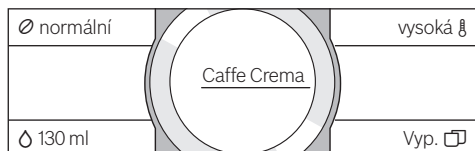

- Pro aktivaci se dotkněte pole např. [Ø], pole [Ø] svítí červeně.

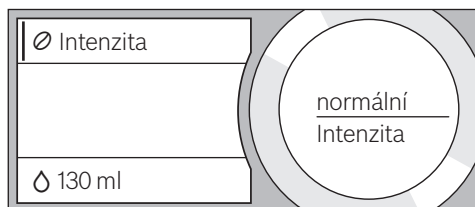

- Otáčejte otočným voličem a na informačním displeji ve střední části nastavte sílu kávy, např. na „velmi silná“.

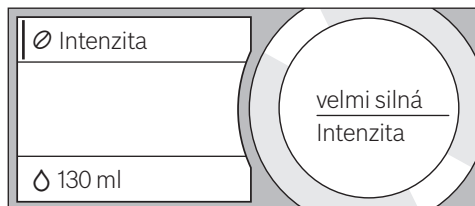

- Dotkněte se pole [Δ].

- Otáčejte otočným voličem a nastavte požadované množství kávy např. „160ml“.

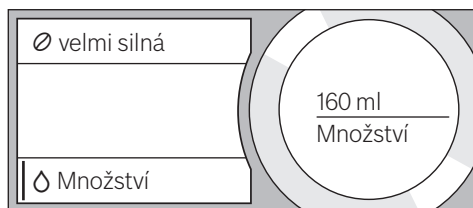

- Dotkněte se pole [⊞].
- Otáčejte otočným voličem a nastavte požadovanou teplotu, např. „extra vysoká“.

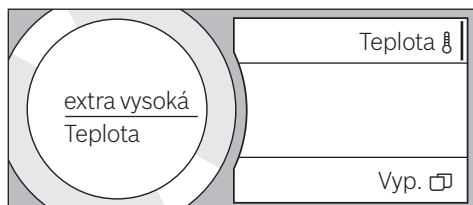

- Nastavení se ukládají dotykem aktivního pole nebo spuštěním odběru nápoje.



- i** Možnosti nastavení jsou rozdílné v závislosti na druhu nápoje. U kávových nápojů můžete nastavit např. intenzitu kávy, teplotu a množství kávy, u mléka jen množství náplně.

Možná jsou tato nastavení:

Intenzita kávy

velmi jemná
jemná
normální
silná
velmi silná
Double Shot
Double Shot+
Double Shot++

**Aroma Double Shot**

Čím déle je káva spařována, tím větší množství trpkých látek a nechtěného aroma se uvolní. To negativním způsobem ovlivňuje chuť a stravitelnost kávy. Pro přípravu extra silné kávy je proto spotřebič vybaven speciální funkcí Aroma Double Shot. Po první polovině připravovaného množství se opět nanelou a spaří kávová zrna, takže dojde k uvolnění vždy jen těch nejchutnějších a dobře stravitelných aromatických látek.

Při přípravě kávy Ristretto, Espresso Macchiato a při přípravě s mletou kávou není funkce Aroma Double Shot k dispozici.

Množství náplně

Množství náplně je rozdílné v závislosti na druhu nápoje a může být nastaveno v krocích po ml.



Vydané množství náplně může být různé v závislosti na kvalitě mléka.

Teplota nápoje

Hodnoty pro kávové nápoje:

normální

vysoká

extra vysoká

Hodnoty pro horkou vodu:

70°C bílý čaj

80°C zelený čaj

90°C černý čaj

Max ovocný čaj



Pokud během cca 30 sekund nedojde na spotřebiči k ovládní, spotřebič automaticky opustí režim nastavení. Provedená nastavení se automaticky uloží.

Dva šálky najednou

Dotykem tlačítka [] se současně

připraví dva šálky zvoleného nápoje.

Nastavení je zobrazováno jako text např. „2x Espresso“.

■ Dotkněte se [].

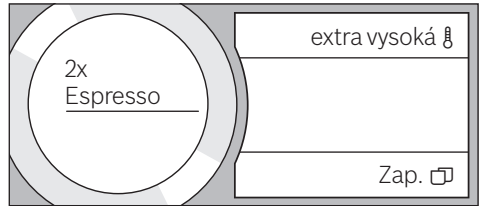

■ Pod výpusť nápoje postavte vlevo a vpravo dva šálky.

■ Pro spuštění odběru nápoje stiskněte []. Připraví se zvolený nápoj a poté vyteče do obou šáleků.



Nápoj je připravován ve dvou krocích (dvě mletí). Vyčkejte, až se proces zcela ukončí.

U nastavení „Aroma Double Shot“ nebo „Mletá káva“ není možný současný odběr dvou šáleků.

Příprava nápojů z kávových zrn

Spotřebič musí být připraven k provozu.

■ Pod výpusť nápoje postavte šálek.

■ Otáčejte otočným voličem a zvolte „Ristretto“, „Espresso“ nebo „Caffe Crema“.

Na displeji se zobrazí vybraný nápoj a také přednastavené hodnoty tohoto nápoje.

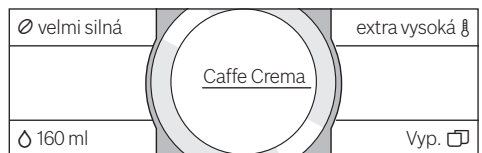

Nastavení můžete měnit podle popisu v kapitole „Přizpůsobení nápoje“.

■ Pro spuštění odběru nápoje stiskněte [].

Káva se spaří a poté nateče do šálku.

Opětovným stisknutím [] můžete odběr nápoje předčasně zastavit.

Příprava s použitím mléka

Tento plně automatický kávovar má integrovanou výpusť nápoje. Mohou tak být připravovány kávové nápoje s mlékem nebo také mléčná pěna a teplé mléko.



Nebezpečí popálení!

Výpusť nápoje je velmi horká. Po použití ji nejprve nechte vychladnout; teprve poté se jí můžete dotknout.

Nádoba na mléko

Nádoba na mléko je speciálně vyvinuta pro použití ve spojení s tímto plně automatickým kávovarem. Je určena výhradně pro použití v domácnostech a pro uskladnění mléka v lednici. Izolovaný zásobník udržuje mléko studené po několik hodin.



Důležité: Před otevřením dvířek odeberte šálky nebo sklenice, mohlo by dojít k jejich pádu.

Připojení nádoby na mléko nebo kartónu s mlékem:

- Otevřete dvířka spotřebiče.
- Kryt výpusťi nápoje sejměte směrem dopředu.
- Hadičky na mléko a spojovací díl připojte a upevněte podle obrázku.

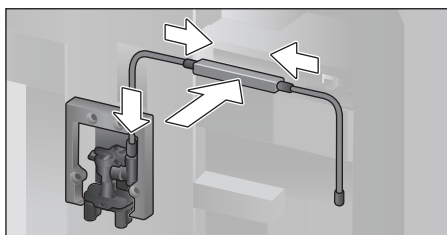

- Kryt pevně nasadíte zepředu na výpusť nápoje.

- Nasadíte trubičku nasávání a vsuňte do nádoby na mléko nebo do kartónu s mlékem.

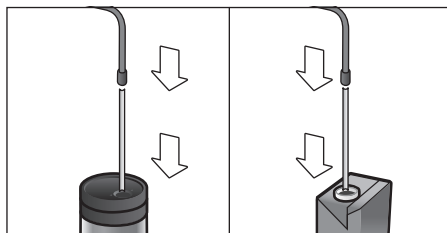

- Zavřete dvířka spotřebiče.



Zaschlé zbytky mléka se obtížně odstraňují, proto je **bezpodmínečně** vyčistěte (viz kapitola „Čištění mléčného systému“).

Kávové nápoje s mlékem

- Pod výpusť nápoje postavte šálek nebo sklenici.
 - Otáčejte otočným voličem a zvolte „Espresso Macchiato“, „Cappuccino“, „Latte Macchiato“ nebo „Káva s mlékem“.
- Na displeji se zobrazí vybraný nápoj a také přednastavené hodnoty tohoto nápoje.



Nastavení můžete měnit podle popisu v kapitole „Přizpůsobení nápoje“.

- Pro spuštění odběru nápoje stiskněte [▷].
- Nejprve se do šálku resp. sklenice naplní mléko. Poté se spaří káva a nateče do šálku resp. sklenice. Opětovným stisknutím tlačítka [▷] můžete předčasně zastavit aktuální krok procesu.

Mléčná pěna nebo teplé mléko

- Pod výpusť nápoje postavte šálek nebo sklenici.
- Otáčejte otočným voličem a zvolte „Mléčná pěna“ nebo „Teplé mléko“.



Nastavení můžete měnit podle popisu v kapitole „Přizpůsobení nápoje“.

- Pro spuštění odběru nápoje stiskněte [▷].

Z výpusti nápoje vytéká mléčná pěna nebo teplé mléko.

Opětovným stisknutím [▷] můžete odběr předčasně zastavit.

Příprava nápoje z mleté kávy

i Při přípravě s mletou kávou není k dispozici nastavení síly kávy a současný odběr dvou šáleků.

Důležité: Před otevřením dvířek odeberte šálky nebo sklenice, mohlo by dojít k jejich pádu.

Spotřebič musí být připraven k provozu.

- Otevřete dvířka spotřebiče.
- Vyjměte zásobník mleté kávy. Zásobník mleté kávy musí být suchý.
- Naplňte mletou kávu (maximálně 2 zarovnané odměrky mleté kávy); nestlačujte.

i **Pozor!** Nepiňte kávovými zrny nebo rozpustnou kávu.

- Vložte zásobník mleté kávy.
- Zavřete dvířka spotřebiče.

i Pokud během 90 sekund neodeberete žádnou kávu, spařovací komora se automaticky vyprázdní, aby nedošlo k přeplnění. Spotřebič se propláchne.

- Pod výpusť nápoje postavte šálek.
 - Otáčejte otočným voličem a zvolte kávový nápoj nebo kávový nápoj s mlékem.
- Na displejích se zobrazí vybraný nápoj, odměrka na mletou kávu a také přednastavené hodnoty tohoto nápoje.

i Nastavení můžete měnit podle popisu v kapitole „Přizpůsobení nápoje“.

Při přípravě kávových nápojů s mlékem dodržujte pokyny v kapitole „Příprava s použitím mléka“.

- Pro spuštění odběru nápoje stiskněte [▷].

Káva se spaří a poté nateče do šálku. Při zvolení kávových nápojů s mlékem se nejprve vydá mléko a poté spaří káva.

i Pro obdržení dalšího nápoje s mletou kávou postup opakujte.

Odběr horké vody



Nebezpečí popálení!

Výpusť nápoje je velmi horká. Po použití ji nejprve nechte vychladnout; teprve poté se jí můžete dotknout.

Spotřebič musí být připraven k provozu.

- Z nádoby na mléko stáhněte hadičku na mléko.
- U výpusti odstraňte zbytky mléka nebo kávy.
- Pod výpusť nápoje postavte šálek nebo sklenici.
- Otáčejte otočným voličem a zvolte „Horká voda“.

i Nastavení můžete měnit podle popisu v kapitole „Přizpůsobení nápoje“.

- Pro spuštění odběru nápoje stiskněte [▷].
- Pokud spotřebič rozpozná nádobu na mléko, zobrazí se toto hlášení: „Je hadička na mléko odpojena od nád. na mléko?“.
- Pokud je hadička na mléko ještě připojena, stáhněte ji a na displeji se dotkněte [Ano].

Z výpusti nápoje vytéká horká voda.

Opětovným stisknutím [▷] můžete odběr předčasně zastavit.

Individuální nápoje

Dotykem tlačítka [☆] se otevře výběr individuálně nastavených nápojů.

Můžete využívat až 8 paměťových míst. Často odebírané oblíbené nápoje zde můžete uložit do paměti se všemi nastaveními.

i Dotykem [☆] můžete kdykoliv opustit menu bez uložení do paměti.

Vytvoření a změna nápoje

- Dotkněte se [☆]. Zobrazí se výběr paměťových míst.
- Otáčejte otočným voličem a zvolte prázdné paměťové místo (prázdná sklenice) pro vytvoření nebo obsazené paměťové místo pro změnu nebo vymazání oblíbeného nápoje.
- U prázdného paměťového místa zvolte [nový] nebo u obsazeného paměťového místa zvolte [Detaily].

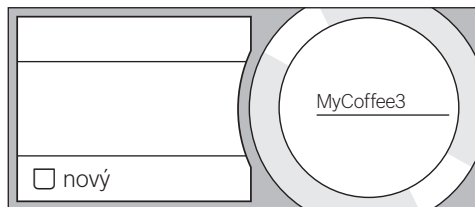

Zobrazí se menu pro přizpůsobení nápojů. Zobrazí se naposledy odebraný nápoj s naposledy zvolenými nastaveními.

- Pokud nechcete naposledy vydaný nápoj uložit do paměti, pak otáčejte otočným voličem a zvolte jiný nápoj.
 - Dotkněte se vždy toho nastavení, které chcete změnit, otáčejte otočným voličem a hodnoty přizpůsobte vlastnímu přání.
- V závislosti na výběru se zobrazí další možnosti nastavení.
- Pro provedení dalších nastavení se dotkněte [Další detaily | uložit].

i U mléčných nápojů může být nastaven poměr kávy a mléka.

- Nastavení mohou být uložena do paměti pod individuálním jménem. Dotkněte se položky [Jméno]. Zobrazí se maska pro zadání jména.

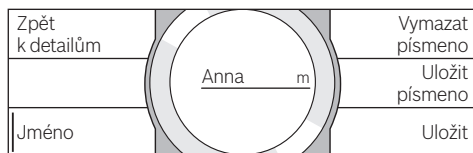

- Otáčejte otočným voličem a zvolte písmeno nebo symbol.
- Pro potvrzení zvoleného písmena se dotkněte položky [Uložit písmeno] nebo pro vymazání [Vymazat písmeno].
- Zvolte a potvrďte další písmena nebo symboly.
- Pomocí [Uložit] se zadání převezme. Zobrazí se menu výběru.
- Dotkněte se [☆] pro opuštění menu.

Vymazání nápoje

- Dotkněte se [☆]
- Otáčejte otočným voličem a zvolte obsazené paměťové místo.
- Dotkněte se položky [Detaily] a [Další detaily | uložit].
- Dotkněte se položky [Nápoj vymazat] a poté položky [Vymazat]. Paměťové místo je opět volné.

Výběr a odběr individuálně vytvořeného nápoje

- Dotkněte se [☆]. Zobrazí se výběr paměťových míst.
- Otáčejte otočným voličem a zvolte požadované paměťové místo.
- Pod výpusť nápoje postavte šálek nebo sklenici.
- Pro spuštění odběru nápoje stiskněte [▷].

Nastavení stupně mletí

Tento plně automatický automat na kávu je vybaven nastavitelným mlýnkem. Pomocí něho je možné individuálně měnit stupeň mletí kávy.

- Otevřete dvířka spotřebiče.
- Pomocí šoupátka zvolte nastavení stupně mletí mezi jemně namletou kávou ☼ a hrubě namletou kávou ☼.

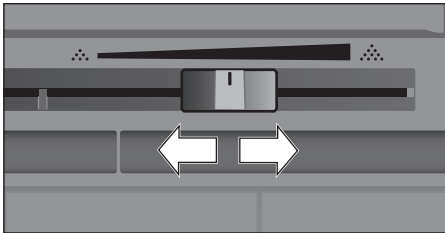

- Opět zavřete dvířka spotřebiče.

i V případě tmavých pražených zrn nastavte jemnější stupeň mletí, v případě světlejších zrn nastavte hrubší stupeň mletí.

Rada: U nastavení stupně mletí provádějte jen malé změny.

Nové nastavení se projeví až u druhého šálku kávy.

Pokud se na displeji zobrazí hlášení „Hrubší nastavení stupně mletí“ jsou kávová zrna mleta příliš jemně. Nastavte hrubší stupeň mletí.

Dětská pojistka

Na ochranu dětí před opařením a popálením můžete spotřebič zablokovat.

- Dotkněte se tlačítka [☼] po dobu nejméně 4 sekund.

Na displeji se krátce zobrazí hlášení „Dětská pojistka aktivována“.

Nyní již není možné žádné ovládání, stisknout lze pouze [☼].

- Pro deaktivaci dětské pojistky se po dobu nejméně 4 sekund dotkněte tlačítka [☼].

Na displeji se krátce zobrazí hlášení „Dětská pojistka deaktiv.“.

Menu

Menu slouží k individuální změně nastavení, vyvolání informací nebo ke spuštění procesů.

- Dotykem [☼] otevřete menu.

Na dotykových displejích se zobrazí různé možnosti nastavení, na kulatém informačním displeji aktuální nastavení.

Navigace v menu:

Dotykem položky, např. jazyk se aktivují odpovídající možnosti nastavení a označí se červeně.

Otáčejte otočným voličem a proveďte nastavení, např. „Čeština“. Při dotyku položky [Dále] se zobrazí další možnosti nastavení.

Jazyk	☼ Čeština	Osvětlení
Tvrdost vody		Jas osvětlení
Vypnutí po		Dále>

Například:

Nastavení automatického vypnutí spotřebiče na 15 minut:

- Dotkněte se [☼]. Otevře se menu.
- Dotkněte se položky [Vypnutí po], pole je označeno červeně.
- Otáčejte otočným voličem a zvolte „00h15m“.
- Dotkněte se [☼]. Zobrazí se [Uložit] a [Neukládat].
- Dotkněte se [Uložit]. Nastavení je uloženo do paměti.

Na displeji se zobrazí výběr nápojů.

i Dotykem [☼] můžete kdykoliv opustit menu. Pokud cca 30 sekund neproběhne žádné zadání, menu se automaticky uzavře, nastavení nejsou uložena do paměti.

Můžete provádět tato nastavení:

Jazyk

Nastavení jazyka, ve kterém mají být zobrazené texty na displeji.

Tvrdość vody

Nastavení na místní tvrdość vody.

Můžete volit stupně „1 (měkká)“ až „4 (vel. tvrdá)“. Přednastavená tvrdość vody je „4 (vel. tvrdá)“.

i Správné nastavení tvrdości vody je důležité, aby spotřebič včas zobrazil, kdy musí být odvápněn.

Tvrdość vody můžete určit pomocí přiloženého kontrolního papírku nebo se můžete dotázat u místního poskytovatele vodou. Je-li v domě instalováno zařízení na změkčování vody, nastavte „Změkčovací zařízení“.

Vodní filtr

Pokud se vloží, obnoví resp. odebere vodní filtr, musí být v menu odpovídajícím způsobem provedeno nastavení „Vložit“, „Obnovit“ nebo „Odstranit“.

i Vodní filtr snižuje tvorbu vápených usazenin, snižuje znečištění ve vodě a zlepšuje chuť kávy. Vodní filtry můžete zakoupit v prodejnách nebo u zákaznického servisu (viz kapitola „Příslušenství“).

Vložení nebo obnovení vodního filtru:

Nový vodní filtr musí být před použitím propláchnut.

- Otáčejte otočným voličem a zvolte „Vložit“ nebo „Obnovit“.
- Vodní filtr pevně vtiskněte do vybraní zásobníku na vodu.

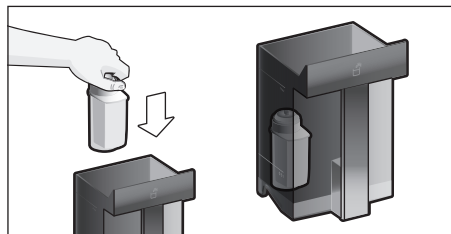

- Zásobník na vodu naplněte vodou až po značku „max“.

- Z nádoby na mléko stáhněte hadičku na mléko a zavřete dvířka.

i **Pozor:** Při zavírání dvířek zabraňte přiskřípnutí hadičky.

- Pod výpusť umístěte nádobu s kapacitou 0,5 l.
- Stiskněte [\triangleright].

Nyní protéká voda přes filtr, aby ho propláchnula.

- Poté nádobu vyprázdněte. Spotřebič je opět připraven k provozu.

i Proplachováním filtru je současně aktivováno nastavení pro zobrazení výměny filtru.

Po zobrazení „Vyměňte vodní filtr“ nebo nejpozději po 2 měsících je účinnost filtru vyčerpána. Filtr je nutné měnit jednak z hygienických důvodů, a také proto, aby nedošlo k zanesení vápníkem (může dojít k poškození přístroje).

- Pokud nepoužijete nový filtr, pak zvolte nastavení „Odstranit“ a stiskněte [\triangleright]. Zobrazí se „Odeberte filtr, vložte zpět zásobník na vodu, zavřete dvířka“.

i Pokud spotřebič nebyl delší dobu používán (např. dovolená), měl by být vložený filtr před prvním použitím spotřebiče propláchnut. Jednoduše odeberte šálek horké vody.

Podrobné informace o vodním filtru naleznete v přiložených pokynech k filtru.

Home Connect

Nastavení pro připojení k síti WLAN (domácí síť) a mobilním koncovým zařízením (viz kapitola „Home Connect“).

Vypnutí po

Nastavení časového intervalu, po kterém se spotřebič po poslední přípravě nápoje automaticky propláchne a vypne.

Můžete zvolit hodnoty od 15 minut až do 8 hodin. Přednastavená doba je 30 minut.

Osvětlení

Nastavení osvětlení výpusť nápoje. Může být zvoleno „zap.“, „při použití“ nebo „vyp“.

Jas osvětlení

Nastavení jasu osvětlení vypustí nápoje.

Můžete volit stupně „Stupeň 1“ až „Stupeň 10“.

Jas displeje

Nastavení jasu displeje.

Zvuky tlačítek

Zapnutí a vypnutí signálních tónů.

Zobrazení času

Možností zobrazení hodinového času „Vyp.“ nebo „Digitální“ (zap.). Toto nastavení můžete provést v položce nabídky Čas.



Při vypnutí spotřebiče síťovým spínačem nebo při výpadku proudu se nastavení času nezachová.

Čas

Nastavení aktuálního času.

Ochrana před mrazem

Servisní program pro zabránění škodám v důsledku působení mrazu při přepravě a skladování.

Spotřebič se přitom zcela vyprázdní.

- Vyprázdňete zásobník na vodu a nasadíte zpět.
- Je-li k dispozici, odejměte nádobu na mléko a zavřete dvířka. Spotřebič automaticky vyprázdní systém vedení.
- Vyprázdňete odkapávací misku a opět ji vložte zpět.

Info o nápoji

Ukazatel, kolik nápojů již bylo připraveno od uvedení do provozu.

Tovární nastavení

Vynulování všech vlastních nastavení do stavu při dodání.

- Dotykem položky [Obnovit] buďto potvrdíte nebo pomocí [Neobnovovat] přerušte.

Home Connect

Tento plně automatický kávovar je schopen Wi-Fi a může být dálkově ovládán pomocí mobilního koncového přístroje (např. tabletový počítač, smartphone). Aplikace Home Connect nabízí dodatečné funkce, které optimálně dopňují spotřebič integrovaný v síti. Pokud spotřebič není připojen k síti WLAN (domácí síti), pak spotřebič funguje jako plně automatický kávovar bez síťového připojení a jeho obsluha je obvyklým způsobem možná pomocí displeje.

Důležité upozornění:

Router domácí sítě musí být provozován s frekvenčním rozsahem 2,4 GHz. Zkontrolujte a popř. nastavte.

Dostupnost funkce Home Connect závisí na dostupnosti služby Home Connect ve vaší zemi. Služby Home Connect nejsou dostupné v každém státě. Další informace viz www.home-connect.com.



Dodržujte bezpečnostní pokyny uvedené na začátku tohoto návodu k použití a ujistěte se, že jsou tyto dodržovány také tehdy, pokud je přístroj obsluhován pomocí aplikace Home Connect a vy nejste doma. Dodržujte také pokyny uvedené v aplikaci Home Connect.



Ovládání na spotřebiči má vždy přednost, v této době není možné ovládání pomocí aplikace Home Connect.

Seřízení

Aby bylo možné provedení nastavení pomocí Home Connect, musí být na vašem mobilním koncovém přístroji (např. tabletový počítač, smartphone) instalována aplikace Home Connect. Respektujte dodané podklady pro Home Connect. Při seřízení nastavení postupujte podle kroků určených aplikací.

Přihlášení spotřebiče v síti WLAN může při prvním uvedení plně automatického kávovaru do provozu probíhat přímo nebo prostřednictvím menu (nejprve se dotkněte [] pro otevření menu):

- Dotkněte se [Home Connect].
- Pro spuštění rádiového spojení se dotkněte [Wi-Fi]. Na displeji se zobrazí „Wi-Fi zap.“.
- Dotkněte se [Propojit se sítí]. Zobrazí se výběr [Spojit automaticky] a [Spojit manuálně].

 Pokud má router k dispozici funkčnost WPS, pak zvolte [Spojit automaticky].

Automaticky spojit v síti WLAN (domácí síť)

- Dotkněte se [Spojit automaticky]. Na displeji se zobrazí [Automatické připojení k síti].
- Během několika málo minut stiskněte tlačítko WPS na routeru domácí sítě a vyčkejte, až se na displeji plně automatického kávovaru zobrazí „Připojení k síti úspěšné“.
- Otevřete aplikaci na mobilním koncovém přístroji.
- Dotkněte se [Spojit s aplikací]. Plně automatický kávovar se spojí s aplikací.
- Vyčkejte, až se na displeji krátce rozsvítí [Úspěšné spojení s aplikací].
- Dotkněte se [Dálkové spuštění]. Zobrazí se výstražné hlášení.
- Dotkněte se [Dále] a přečtěte výstražné hlášení.
- Dotkněte se [Potvrdit].

Pomocí mobilního koncového přístroje může být nyní plně automatický kávovar ve své celé funkčnosti používán pomocí aplikace.

 Při zvolení [dálkový start] - [deaktivováno] jsou zobrazeny výhradně provozní stavy plně automatického kávovaru v aplikaci Home Connect. Můžete provádět nastavení, ale nelze spouštět vydání nápoje.

Manuálně spojit v síti WLAN (domácí síť)

- Dotkněte se [Spojit manuálně]. Plně automatický kávovar si vytvoří vlastní síť WLAN, na kterou je možný přístup pomocí tabletového počítače nebo smartphonu. Na displeji je zobrazeno SSID (název) a Key (heslo) této sítě.
- Přihlaste mobilní koncový přístroj v síti plně automatického kávovaru pomocí SSID „HomeConnect“ a heslem „HomeConnect“.
- Na mobilním koncovém přístroji spusťte aplikaci a postupujte podle pokynů pro připojení k síti v aplikaci a v dodaných podkladech pro Home Connect.

Přihlášení je ukončeno, když se na displeji plně automatického kávovaru krátce rozsvítí „Připojení k síti úspěšné“.

- Dotkněte se [Spojit s aplikací]. Dodatečně musí být na mobilním koncovém přístroji otevřena aplikace. Plně automatický kávovar se spojí s aplikací.
- Vyčkejte, až se na displeji krátce rozsvítí [Úspěšné spojení s aplikací].
- Dotkněte se [Dálkové spuštění]. Zobrazí se výstražné hlášení.
- Dotkněte se [Dále] a přečtěte výstražné hlášení.
- Dotkněte se [Potvrdit].

Pomocí mobilního koncového přístroje může být nyní plně automatický kávovar ve své celé funkčnosti používán pomocí aplikace.

 Při zvolení [dálkový start] - [deaktivováno] jsou zobrazeny výhradně provozní stavy plně automatického kávovaru v aplikaci Home Connect. Můžete provádět nastavení, ale nelze spouštět vydání nápoje.

Zapnutí a vypnutí Wi-Fi

Wi-Fi můžete podle potřeby nastavit na „Zap.“ nebo „Vyp.“ (např. v době dovolené).

 Po vypnutí zůstanou informace sítě zachovány.

i Po zapnutí vyčkejte několik sekund, až se plně automatický kávovar opět spojí se sítí WLAN.

V provozu provozní připravenosti v síti je spotřeba spotřebiče max. 2 W.

- Pro otevření menu se dotkněte [].
- Dotkněte se [Home Connect].
- Dotkněte se [Wi-Fi] pro „Zap.“ resp. „Vyp.“ rádiového modulu.

Další nastavení

Home Connect můžete kdykoliv přizpůsobit individuálním požadavkům.

Upozornění: Plně automatický kávovar musí být spojen se sítí WLAN.

Odpojení spojení

Plně automatický kávovar může být ze sítě WLAN kdykoliv odpojen.

i Pokud je plně automatický kávovar od sítě WLAN odpojen, pak není možné ovládání pomocí aplikace Home Connect.

- Pro otevření menu se dotkněte [].
 - Dotkněte se [Home Connect].
 - Dotkněte se [Odpojit ze sítě].
- Spojení ze sítě a aplikací je odpojeno. Wi-Fi a dálkové spuštění jsou vypnuté.

i Informace o síti WLAN se vymažou.

Spojit s aplikací

Aplikaci Home Connect můžete instalovat na libovolném množství mobilních koncových přístrojů a tyto spojit s plně automatickým kávovarem.

Plně automatický kávovar již musí být spojen se sítí WLAN.

- Otevřete aplikaci na mobilním koncovém přístroji.
- Pro otevření menu se dotkněte [].
- Dotkněte se [Home Connect].
- Dotkněte se [Spojit s aplikací] pro spojení spotřebiče s aplikací.

Dálkové spuštění

Pokud chcete pomoci mobilního koncového přístroje spustit např. odběr nápoje, musí být aktivováno dálkové spuštění.



Nebezpečí popálení!

Při nehlídaném dálkovém spuštění může dojít k popálení třetích osob, pokud tyto osoby během výdeje nápoje sáhnou pod výpusť kávy. Proto se ujistěte, že v případě dálkového spuštění bez dozoru nehrozí ohrožení osob, především malých dětí nebo předmětů.



Textové pole [Dálkové spuštění] je viditelné jen tehdy, pokud bylo spojení s Home Connect úspěšně ukončeno.



Je-li dálkové spuštění vypnuté, jsou zobrazeny výhradně provozní stavy plně automatického kávovaru v aplikaci Home Connect.

- Pro otevření menu se dotkněte []
- Dotkněte se [Home Connect].
- Dotkněte se [Dálkové spuštění] pro „Zap.“ resp. „Vyp.“ funkce dálkového spuštění.

Informace o spotřebiči

Indikace pro informace o síti a spotřebiči

- Pro otevření menu se dotkněte []
- Dotkněte se [Home Connect].
- Dotkněte se [Informace o spotřebiči]. Na několik sekund se zobrazí SSID, IP, MAC adresa a sériové číslo spotřebiče.

Displej

Na displeji se v pravém horním rohu zobrazí formou symbolu stav Home Connect:



Spojeno se sítí



Není spojeno se sítí



Bez spojení se serverem

Dálková diagnostika

V případě poruch může mít zákaznický servis přístup k Vašemu spotřebiči pomocí dálkové diagnostiky. Kontaktujte zákaznický servis a zajistěte, aby byl Váš spotřebič připojen k serveru Home Connect a zkontrolujte, zda je služba dálkové diagnostiky dostupná ve vaší zemi.

Další informace týkající se také dostupnosti služby dálkové diagnostiky ve vaší zemi najdete v rubrice pro pomoc a podporu na webových stránkách Home Connect ve vaší zemi: **www.home-connect.com**

Upozornění k ochraně údajů

Při prvním připojení plně automatického kávovaru k síti WLAN spojené s internetem přenesete plně automatický kávovar níže uvedené kategorie údajů na server Home Connect (první registrace):

- Jednoznačná identifikace spotřebiče (sestavující z kódů spotřebiče a adresy MAC vestavěného komunikačního modulu Wi-Fi).
- Bezpečnostní certifikát komunikačního modulu Wi-Fi (pro informačně-technické jištění spojení).
- Aktuální verze softwaru a hardwaru plně automatického kávovaru.
- Stav případného předchozího resetování na nastavení z výroby.

Tato první registrace připraví použití funkcí Home Connect a je poprvé potřebná teprve v okamžiku, kdy chcete poprvé funkcí Home Connect používat.

i Dbejte na to, že funkcí Home Connect je možné používat jen ve spojení s aplikací Home Connect. Informace o ochraně údajů si můžete vyvolat v aplikaci Home Connect.

Prohlášení o shodě

Tímto společnost BSH Hausgeräte GmbH prohlašuje, že se spotřebič s funkcí Home Connect shoduje se základními požadavky a ostatními platnými ustanoveními směrnice 2014/53/EU. Podrobné RED prohlášení o shodě viz internet na stránkách www.bosch-home.com na stránce výrobku vašeho spotřebiče u položky dodatečné dokumentace.

Pásmo 2,4 GHz (2 400–2 483,5 MHz):
max. 100 mW

Údržba a každodenní péče



Nebezpečí úrazu elektrickým proudem!

Přístroj nikdy neponořujte do vody. Nepoužívejte parní čistič.

- Povrch přístroje otřete měkkým vlhkým hadříkem.
- Obslužné pole čistěte utěrkou z mikrovlákna.
- Nepoužívejte čisticí prostředky obsahující alkohol nebo líh.
- Nepoužívejte drsné utěrky nebo čisticí prostředky.

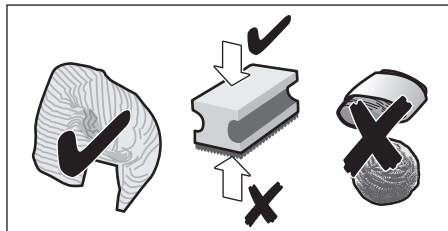

- Zbytky vápenatých usazenin, kávy, mléka, čisticího a odvápnovacího roztoku vždy ihned odstraňte. Pod těmito zbytky se může tvořit koroze.



Nové hadříkové houbičky na čištění mohou obsahovat soli. Soly mohou způsobit náletovou rez na ušlechtilé oceli, proto hadříky před použitím vždy důkladně vyperte.

- Otevřete dvířka a vytáhněte odkapávací misku směrem dopředu.

- Sejměte kryt odkapávací misky a zásobník na kávovou sedlinu.
- Jednotlivé části vyprázdněte, vyčistěte a vysušte.

i **Důležité:** Odkapávací miska a zásobník na kávovou sedlinu je třeba vyprázdnovat a čistit denně, aby se zabránilo tvorbě usazenin.

- Vyměňte zásobník mleté kávy, vyčistěte pod tekoucí vodou s dobře vysušte.

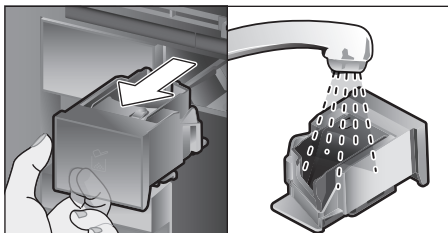

- Vnitřek spotřebiče (uchycení odkapávací misky a zásobník mleté kávy) a záchytnou misku vytřete a vysušte.
- Vložte suché součásti, jako např. zásobník mleté kávy.

⊗ **Tyto součásti nemýjte v myčce na nádobí:**

zásuvka pro příslušenství, zásobník na vodu, víko zásobníku na vodu, kryt výpusti nápoje, zásobník zrnkové kávy, kryt zásobníku zrnkové kávy, kovový spojovací díl, zásobník mleté kávy, ochranný kryt spařovací jednotky, spařovací jednotka a nádoba na mléko.



Tyto součásti jsou vhodné pro mytí v myčce na nádobí:

Odkapávací mřížka, záchytná miska, odkapávací miska, kryt odkapávací misky, zásobník na kávovou sedlinu, hadičky na mléko, trubičky nasávání, jednotlivé díly výpusti nápoje, odměrka na mletou kávu a jednotlivé díly krytu nádoby na mléko.

i Pokud přístroj zapnete ve studeném stavu nebo po přípravě kávy vypnete, přístroj se propláchne automaticky. Systém je tedy samočistící.

i **Důležité:** Pokud by měl být spotřebič delší dobu (např. dovolená) mimo provoz, celý spotřebič včetně mléčného systému, zásobníku mleté kávy a spařovací jednotky předem důkladně vyčistěte.

Čištění mléčného systému

Mléčný systém se automaticky vyčistí krátkým proudem páry bezprostředně po přípravě mléčného nápoje.

i **Rada:** Pro obzvláště důkladné čištění může být mléčný systém dodatečně propláchnut vodou (viz kapitola „Propláchnutí mléčného systému“).

Důležité: Mléčný systém čistěte jednou týdně ručně, v případě potřeby i častěji (viz kapitola „Manuální čištění mléčného systému“).



Nebezpečí popálení!

Výpusť nápoje je velmi horká. Po použití ji nejprve nechte vychladnout; teprve poté se jí můžete dotknout.

Propláchnutí mléčného systému

- Dotkněte se [☺].
- Pro zvolení programu se dotkněte položky [Propláchnutí ml. systému].
- Otevřete dvířka a z nádoby na mléko vyjměte trubičku nasávání.
- Trubičku nasávání otřete a její konec zastrčte do otvoru u zásobníku na kávovou sedlinu.

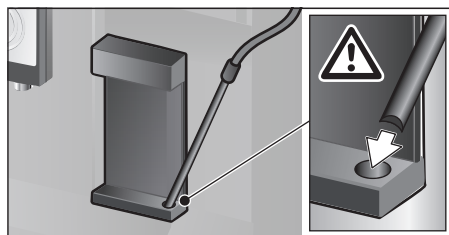

- Zavřete dvířka. Dbejte, aby nedošlo k přiskřípnutí hadičky na mléko.
- Pod výpusť nápoje postavte prázdnou sklenici.
- Stiskněte [▷].

Mléčný systém se propláchne vodou.

- Poté sklenici vyprázdněte.
- Pro opuštění programu se dotkněte [].

Manuální čištění mléčného systému

Při čištění mléčný systém rozložte:

- Výpust nápoje posuňte zcela dolů a kryt sejměte směrem dopředu.
- Závěrnou páčku nalevo od výpusti nápoje stiskněte dolů a výpust nápoje vytáhněte směrem dopředu.

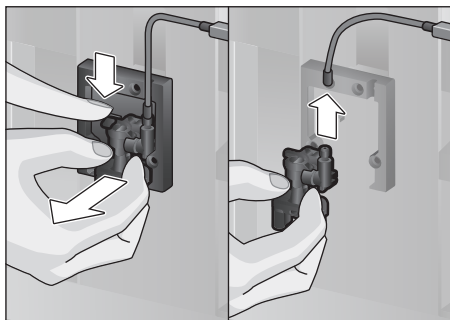

- Stáhněte hadičku na mléko. Rozložte horní a spodní část výpusti nápoje.

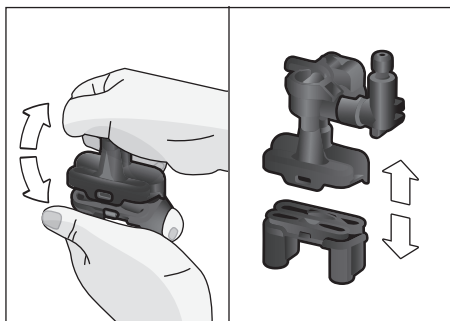

- Odpojte hadičky na mléko, spojovací díl a trubičku nasávání.

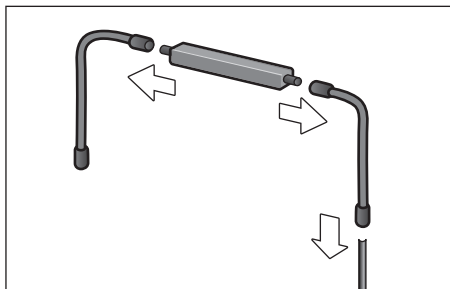

- Jednotlivé části čistěte mycím roztokem a měkkým hadříkem.
- Všechny části opláchněte čistou vodou a osušte.
- Jednotlivé díly opět sestavte (viz také stručný návod).

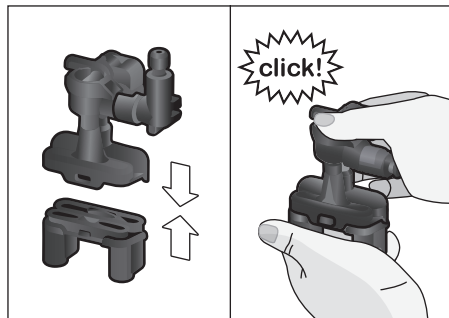

- Výpust nápoje ze předu rovně pevně nasadíte na tři přípojky.
- Nasadíte kryt.

Čištění nádoby na mléko

Z hygienických důvodů musí být nádoba na mléko pravidelně čistěna. Pro mytí v myčce na nádobí jsou vhodné jen jednotlivé díly víka. Nádoby na mléko z ušlechtilé oceli čistěte ručně jemným čistícím prostředkem.

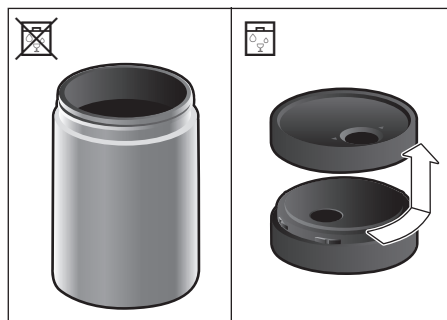

Čištění spařovací jednotky

(viz také stručný návod)

Kromě provádění programu automatického čištění je vhodné spařovací jednotku pravidelně vyjímát a čistit.

- Otevřete dvířka spotřebiče.
- Síťovým spínačem [O/I] zcela vypněte.
- Sejměte ochranný kryt spařovací jednotky.

- Vyměňte zásobník zrnkové kávy.
- Červenou pojistku na spařovací jednotce posuňte zcela doleva na ☹.
- Vyhazovací páčku stiskněte zcela dolů. Spařovací jednotka se uvolní.
- Uchopte spařovací jednotku za zapuštěná madla a opatrně vytáhněte.
- Sejměte kryt spařovací jednotky a spařovací jednotku důkladně vyčistěte pod tekoucí vodou.

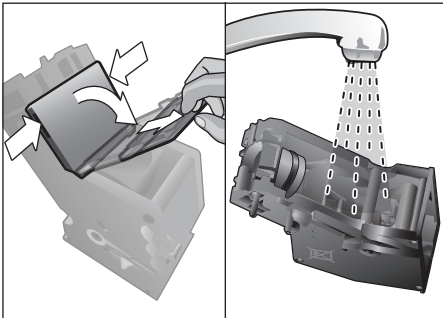

- Pod vodním paprskem důkladně vyčistěte sítko spařovací jednotky.

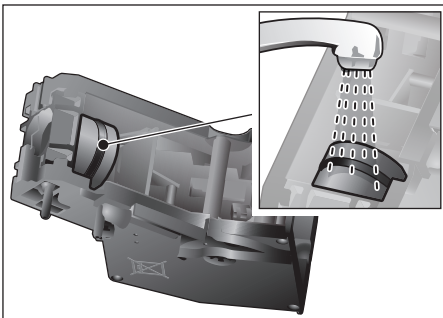

- Důkladně propláchněte připojovací zátku spařovací jednotky.

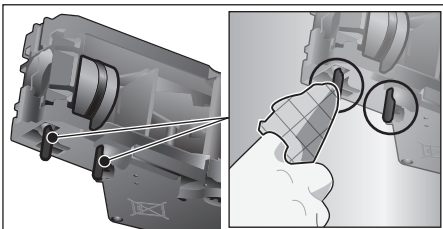

⚠ Důležité: Čistěte bez oplachovacího prostředku a ne v myčce na nádobí.

- Vnitřek spotřebiče důkladně vyčistěte vlhkým hadříkem, odstraňte případné zbytky kávy.
- Spařovací jednotku a vnitřek spotřebiče nechte vyschnout.
- Na spařovací jednotku opět nasadte kryt.
- Spařovací jednotku zasuňte do spotřebiče až na doraz a zatlačte na střed, až slyšitelně zapadne.

i Důležité: Červená pojistka se musí před vložením nacházet zcela vlevo na ☹ (viz obrázek E).

- Vyhazovací páčku stiskněte zcela nahoru a červenou pojistku posuňte zcela doprava na ☺.
- Vložte zásobník na kávovou sedlinu.
- Opět nasadte ochranný kryt.
- Zavřete dvířka spotřebiče.

Servisní programy

(viz také stručný návod)

V určitých časových intervalech se na displeji zobrazí buď

„Nutně proveďte program odvápnění!“ nebo

„Nutně proveďte program čištění!“ nebo

„Nutně proveďte program Calc'nClean!“.

Spotřebič by měl být ihned vyčištěn nebo odvápněn pomocí odpovídajícího programu.

Volitelně můžete procesy Odvápnění a Čištění spojit pomocí funkce Calc'nClean

(viz kapitola „Calc'nClean“). Pokud nedojde k provedení servisního programu podle pokynu, může dojít k poškození spotřebiče.

i Důležité: Pokud není spotřebič včas odvápněn, zobrazí se „Nebyl proveden program odvápnění. Spotřebič se brzy zablokuje!“. Podle pokynů ihned proveďte odvápnění. Pokud je přístroj zablokován, může být opět obsluhován až po provedení odvápnění.

Pro zobrazení, kolik nápojů je ještě možné odebrat, než musí být proveden servisní program postupujte takto:

- Dotkněte se [☹]

Zobrazí se servisní programy. Počítadlo, např. „Nutný program odvápnění za 28 šálků“, informuje o tom, kdy je nutné příští provedení příslušného programu.



Pozor!

U každého servisního programu používejte odvápnovací a čisticí prostředky podle návodu a dodržujte (příslušné) bezpečnostní pokyny. Servisní program nikdy nepřerušujte! Kapaliny nepijte!

K odvápnění nikdy nepoužívejte kyselinu citrónovou, ocet nebo prostředky na bázi octa.

V žádném případě nevkládejte do zásobníku mleté kávy odvápnovací tablety nebo jiné odvápnovací prostředky!



Důležité:

Před spuštěním příslušného servisního programu (odvápnění, čištění nebo Calc'nClean) vyjměte spařovací jednotku, podle pokynů ji vyčistěte a znovu vložte. Dbejte, aby při zavírání dvířek nedošlo k přiskřípnutí hadičky na mléko. Po ukončení příslušného servisního programu přístroj otřete měkkým, vlhkým hadříkem, aby byly ihned odstraněny zbytky odvápnovacího a čisticího roztoku. Pod těmito zbytky se může tvořit koruze. Nové hadříkové houbičky na čištění mohou obsahovat soli. Soli mohou způsobit náletovou rez na ušlechtilé oceli, proto hadříky před použitím vždy důkladně vyperte. Výpusť nápoje, hadičky na mléko a spojovací díl důkladně vyčistěte.





Speciálně vyvinuté a vhodné odvápnovací a čisticí tablety můžete zakoupit v prodejnách nebo u zákaznického servisu (viz kapitola „Příslušenství“).



Při použití vodního filtru se prodlužují časové intervaly, ve kterých musí být proveden odvápnovací program.





Odvápnění

Doba trvání: cca 21 minut.

- Dotkněte se [].
- Pro zvolení programu se dotkněte položky [Odvápnění].
- Displej Vás provede programem.
- Vyprázdněte odkapávací misky a opět je vložte do spotřebiče
- Vyměňte vodní filtr (je-li k dispozici) a stiskněte []
- Do prázdného zásobníku na vodu nalejte vlažnou vodu až po značku „0,5l“ a nechte v ní rozpustit 1 odvápnovací tabletu Bosch TCZ8002A.



Pokud je v zásobníku vody příliš málo odvápnovacího roztoku, zobrazí se odpovídající pokyn. Doplněte nesycenou vodu a opětovně se dotkněte [].

- Trubičku nasávání vyjměte z nádoby na mléko, otřete a její konec zastrčte do otvoru u zásobníku na kávovou sedlinu.
- Zavřete dvířka spotřebiče.
- Pod výpusť nápoje postavte nádobu s kapacitou 0,5l.
- Stiskněte []. Program odvápnění nyní běží cca 19 minut.
- Vyměňte nádobu a stiskněte [].
- Propláchněte zásobník na vodu a (byl-li odebrán) opět vložte vodní filtr.
- Doplněte čerstvou vodu až po značku „max“.
- Vložte zpět zásobník na vodu a zavřete dvířka.
- Nádobu opět postavte pod výpusť nápoje.
- Stiskněte []. Program odvápnění nyní běží cca 2 minuty a propláchně spotřebič.
- Odeberte nádobu, vylijte odkapávací misky a opět vložte zpět, zavřete dvířka spotřebiče.
- Stiskněte []. Spotřebič je odvápněn a je opět připraven k provozu.
- Dotkněte se [] pro opuštění programu.

Čištění

Doba trvání: cca 5 minut.

- Dotkněte se [☉].
- Pro zvolení programu se dotkněte položky [Čištění].
- Displej Vás provede programem.
- Vyčistěte výpusť nápoje a opět vložte, vyprázdněte odkapávací misky a opět je vložte.
- Otevřete zásobník mleté kávy, vhodte čisticí tabletu a uzavřete zásobník mleté kávy.
- Zavřete dvířka spotřebiče.
- Pod výpusť nápoje postavte nádobu s kapacitou 0,5l.
- Stiskněte [▷]. Čisticí program nyní běží cca 5 minut.
- Odeberte nádobu, vylijte odkapávací misky a opět vložte zpět, zavřete dvířka spotřebiče.
- Stiskněte [▷]. Spotřebič je vyčištěn a je opět připraven k provozu.
- Dotkněte se [☉] pro opuštění programu.

Calc'nClean

Doba trvání: cca 26 minut.

Calc'nClean kombinuje jednotlivé funkce odvápnění a čištění. Pokud je potřeba provedení obou programů časově podobná, plně automatický kávovar automaticky nabídne provedení tohoto servisního programu.

- Dotkněte se [☉].
- Pro zvolení programu se dotkněte položky [Calc'nClean].
- Displej Vás provede programem.
- Vyčistěte výpusť nápoje a opět vložte, vyprázdněte odkapávací misky a opět je vložte.
- Otevřete zásobník mleté kávy, vhodte čisticí tabletu a uzavřete zásobník mleté kávy.
- Vyměňte vodní filtr (je-li k dispozici) a stiskněte [▷]
- Do prázdného zásobníku na vodu nalejte vlažnou vodu až po značku „0,5l“ a nechte v ní rozpustit 1 odvápnovací tabletu Bosch TCZ8002A.



Pokud je v zásobníku vody příliš málo odvápnovacího roztoku, zobrazí se odpovídající pokyn. Doplňte nesyčenou vodu a opětovně se dotkněte [▷].

- Trubičku nasávání vyjměte z nádoby na mléko, otřete a její konec zastrčte do otvoru u zásobníku na kávovou sedlinu.
- Zavřete dvířka spotřebiče.
- Pod výpusť nápoje postavte nádobu s kapacitou 0,5l.
- Stiskněte [▷]. Program nyní běží cca 19 minut.
- Vyměňte nádobu a stiskněte [▷].
- Propláchněte zásobník na vodu a (byl-li odebrán) opět vložte vodní filtr.
- Doplňte čerstvou vodu až po značku „max“.
- Vložte zpět zásobník na vodu a zavřete dvířka.
- Nádobu opět postavte pod výpusť nápoje.
- Stiskněte [▷]. Program nyní běží cca 7 minuty a propláchně spotřebič.
- Odeberte nádobu, vylijte odkapávací misky a opět vložte zpět, zavřete dvířka spotřebiče.
- Stiskněte [▷]. Spotřebič je odvápněn, vyčištěn a opět připraven k provozu.
- Dotkněte se [☉] pro opuštění programu.

Zvláštní propláchnutí



Důležité: Pokud došlo k přerušení některého servisního programu např. výpadkem proudu, postupujte podle údajů na displeji takto:

- Propláchněte zásobník na vodu a naplňte čerstvou vodu až po značku „max“.
- Stiskněte [▷]. Program nyní běží cca 2 minuty a propláchně spotřebič.
- Vyprázdněte odkapávací misku a opět ji vložte a zavřete dvířka spotřebiče. Spotřebič je opět připraven k provozu.
- Dotkněte se [☉] pro opuštění programu.

Tipy pro úsporu energie

- Stisknutím tlačítka [] se spotřebič přepne do „úsporného režimu“. V „úsporném režimu“ spotřebič spotřebuje velmi malé množství energie, nadále ale sleduje všechny bezpečnostní funkce, aby nedošlo k poškození spotřebiče.
- V menu, v položce „Vypnutí po“ nastavte automatické vypnutí na 15 minut.
- Za účelem úspory energie snižte v menu jas displeje a osvětlení.
- Pokud možno nepřerušujte odběr kávy nebo mléčné pěny. Předčasné přerušení vede k vyšší spotřebě energie a k rychlejšímu naplnění odkapávací misky.
- Přístroj pravidelně odvápnujte, zabráníte tak tvorbě vápených usazenin. Zbytky vápníku vedou k vyšší spotřebě energie.

Ochrana proti mrazu

Aby se zabránilo poškození mrazem při přepravě a skladování, musí být spotřebič předtím zcela vyprázděn (viz kapitola „Menu – Ochrana před mrazem“).

Uskladnění příslušenství

Plně automatický kávovar obsahuje speciální zásuvku pro příslušenství, kde je možné ve spotřebiči skladovat stručný návod a příslušenství.

- Do zásuvky pro příslušenství neukládejte odměrku na mletou kávu a vodní filtr.
- Stručný návod vložte do speciálního vedení vpředu v zásuvce pro příslušenství.
- Dlouhou trubičku nasávání můžete uchovávat v držáku na vnitřní straně dvířek.
- Spojovací díl můžete upevnit u magnetického držáku nad zásobníkem mleté kávy.

Příslušenství

V obchodě a u zákaznického servisu je k dostání toto příslušenství:

Příslušenství	Objednací číslo Obchod/ zákaznický servis
Čisticí tablety	TCZ8001A 00312096
Odvápňovací tablety	TCZ8002A/ 00312093
Vodní filtr	TCZ7003/00575491
Sada údržby	TCZ8004A/00312107
Nádoba na mléko s víkem „FreshLock“	TCZ8009N/00576165
Omezení otvoru otevření 92°	10020041

Likvidace



Obal zlikvidujte způsobem šetrným k životnímu prostředí. Tento spotřebič je označen v souladu s evropskou směrnicí 2012/19/EU o nakládání s použitými elektrickými a elektronickými zařízeními (waste electrical and electronic equipment – WEEE). Tato směrnice stanoví jednotný evropský (EU) rámec pro zpětný odběr a recyklování použitých zařízení.

Záruční podmínky

Pro tento přístroj platí záruční podmínky, které byly vydány naší kompetentní pobočkou v zemi, ve která byl přístroj zakoupen. Záruční podmínky si můžete kdykoliv vyžádat prostřednictvím svého odborného prodejce, u kterého jste zakoupili přístroj, nebo přímo v naší pobočce v příslušné zemi.

Změny vyhrazeny.

Řešení jednoduchých problémů

Problém	Příčina	Odstranění
Kvalita kávy nebo mléčné pěny se značně liší (např. různá množství nebo stříkající mléčná pěna). Není možný odběr nápoje.	Spotřebič je zanesen vodním kamenem.	Podle návodu spotřebič odvápněte, viz kapitola „Servisní programy“.
	Trubička nasávání je ucpaná.	Vyčistěte trubičku nasávání.
Při odběru nápoj vytéká u celé výpusti.	Ucpaná výpusť nápoje nebo některá ze 3 přípojek.	Vyčistěte výpusť nápoje a přípojky.
	Chybí spodní část výpusti nápoje.	Namontujte spodní část, viz kapitola „Čištění mléčného systému“.
Příliš málo nebo žádná mléčná pěna nebo mléčný systém nenasává mléko.	Spotřebič je zanesen vodním kamenem.	Podle návodu spotřebič odvápněte, viz kapitola „Servisní programy“.
	Ucpaná výpusť nápoje nebo některá ze 3 přípojek.	Vyčistěte výpusť nápoje a přípojky.
	Nevhodné mléko.	Nepoužívejte svařené mléko. Používejte studené mléko s obsahem tuku nejméně 1,5%.
	Výpusť nápoje nebo hadičky na mléko nejsou správně sestaveny.	Jednotlivé díly navlhčete a opět sestavte.
	Trubička nasávání je ucpaná.	Vyčistěte trubičku nasávání.
Není dosaženo individuálně nastaveného množství náplně, káva pouze kape nebo neteče vůbec.	Stupeň mletí je příliš jemný. Mletá káva je příliš jemná.	Nastavte hrubší stupeň mletí. Použijte hrubší mletou kávu.
	Spotřebič je velmi zanesen vodním kamenem.	Podle návodu spotřebič odvápněte, viz kapitola „Servisní programy“.
	Spařovací jednotka je znečištěná.	Vyčistěte spařovací jednotku, viz kapitola „Čištění spařovací jednotky“.
Horká voda je mléčná nebo chutná po mléku nebo kávě.	Nebyla stažena hadička na mléko.	Z nádoby na mléko stáhněte hadičku na mléko.
	Na výpusti nápoje jsou zbytky mléka nebo kávy.	Vyčistěte výpusť nápoje.
Káva nemá vrstvu „pěny“.	Nevhodný druh kávy.	Použijte kávu s vyšším obsahem zrn robusta.
	Zrna již nejsou čerstvě pražená.	Použijte čerstvá zrna.
	Stupeň mletí není nastaven na kávová zrna.	Nastavte jemnější stupeň mletí.
Káva je příliš „kyselá“.	Stupeň mletí je příliš hrubý. Mletá káva je příliš hrubá.	Nastavte jemnější stupeň mletí. Použijte jemnější mletou kávu.
	Nevhodný druh kávy.	Změňte druh kávy.

Problém	Příčina	Odstranění
Káva je příliš „hořká“.	Stupeň mletí je příliš jemný. Mletá káva je příliš jemná.	Nastavte hrubší stupeň mletí. Použijte hrubší mletou kávu.
	Nevhodný druh kávy.	Změňte druh kávy.
Káva chutná „spáleně“.	Příliš vysoká spařovací teplota.	Snižte teplotu, viz kapitola „Přizpůsobení nápoje“.
	Stupeň mletí je příliš jemný. Mletá káva je příliš jemná.	Nastavte hrubší stupeň mletí. Použijte hrubší mletou kávu.
	Nevhodný druh kávy.	Změňte druh kávy.
Káva je příliš řídká.	Byla zvolena příliš nízká síla kávy.	Zesilte sílu kávy, viz kapitola „Přizpůsobení nápoje“.
	Ucpaná mletá káva v zásobníku mleté kávy.	Vyjměte, vyčistěte a důkladně vysušte zásobník mleté kávy.
Mletá káva zůstává v zásobníku mleté kávy.	Mletá káva je slepená.	Mletou kávu v zásobníku mleté kávy nestlačujte.
	Zásobník mleté kávy je vlhký.	Vyjměte, vyčistěte a důkladně vysušte zásobník mleté kávy.
Vodní filtr nedrží v zásobníku na vodu.	Vodní filtr není správně upevněn.	Zatlačte vodní filtr přímo a pevně do přípojky zásobníku.
Zásobník se při vkládání přičí.	V zásobníku se nachází zrna.	Odstraňte zrna.
Kávová sedlina není kompaktní a je příliš vlhká.	Stupeň mletí je nastaven příliš najemno nebo nahrubo, příp. nebylo použito dostatečné množství mleté kávy.	Nastavte hrubší nebo jemnější stupeň mletí nebo použijte 2 zarovnané odměrky mleté kávy.
Přestavení stupně mletí je možné je s použitím velké síly.	Příliš mnoho zrn v mlýnku.	Odeberte jeden nápoj z kávových zrn. Poté proveďte změnu stupně mletí jen po menších krocích.
Nelze vložit spařovací jednotku.	Spařovací jednotka je ve špatné poloze.	Podle návodu vložte spařovací jednotku, viz kapitola „Čištění spařovací jednotky“.
	Spařovací jednotka je zablokovaná.	Odblokujte spařovací jednotku, viz kapitola „Čištění spařovací jednotky“.
Nelze správně nasadit ochranný kryt spařovací jednotky.	Spařovací jednotka není zablokovaná.	Zablokujte spařovací jednotku, viz kapitola „Čištění spařovací jednotky“.
Pod odkapávací miskou se nachází voda.	Jedná se o kondenzát.	Odkapávací miskou nepoužívejte bez krytu.
Zobrazení na displeji „12:00“	Výpadek proudu nebo je spotřebič vypnutý síťovým spínačem.	Opětovně zadejte hodnoty, spotřebič nevypínejte síťovým spínačem nebo v menu Zobrazení času nastavte na „Vyp.“.

Problém	Příčina	Odstranění
Zobrazení na displeji „Je připojena nád. na mléko?“ i přes připojenou nádobu na mléko.	Nádoba není v dosahu čidla.	Nádobu umístěte u pravého okraje
	Není rozpoznán materiál např. kartón mléka.	Dotaz na displeji potvrďte pomocí „Ano“ nebo použijte přiloženou nádobu na mléko.
Zobrazení na displeji „Příliš vysoké nebo nízké napětí“	Příliš vysoké nebo nízké síťové napětí.	Kontaktujte dodavatele proudu nebo provozovatele sítě. Nechte odborníkem zkontrolovat napájení.
Zobrazení na displeji „Nechte spotřebič vychladnout“	Spotřebič je příliš horký.	Spotřebič na 30 minut vypněte.
Zobrazení na displeji, například: „Chyba: E0510“	Došlo k závadě spotřebiče.	Postupujte podle zobrazení na displeji.
Zobrazení na displeji „Naplňte zásobník na kávová zrna“ i když je zásobník naplněný nebo mlýnek nemele kávová zrna.	Zrna nepadají do mlýnku (jsou příliš olejnatá).	Mírně poklepejte na zásobník zrnkové kávy. Zkuste použít jiný druh kávy. Prázdný zásobník zrnkové kávy vyčtete suchým hadříkem.
Zobrazení na displeji „Vyčistěte spařovací jednotku“	Znečištěná spařovací jednotka.	Vyčistěte spařovací jednotku.
	Příliš mnoho mleté kávy ve spařovací jednotce.	Vyčistěte spařovací jednotku. Naplňte maximálně 2 zarovnané odměrky mleté kávy.
	Mechanismus spařovací jednotky je zatuhlý.	Vyčistěte spařovací jednotku, viz kapitola „Údržba a každodenní péče“.
Zobrazení na displeji „Doplňte vodu bez kyseliny uhličitě nebo vyjměte filtr“	Chybné vložení zásobníku na vodu	Správné vložení zásobníku na vodu
	V zásobníku na vodu se nachází voda nasycená oxidem uhličitým.	Naplňte zásobník na vodu čerstvou vodou z vodovodu.
	V zásobníku na vodu se vzpřičil plovák.	Zásobník vyjměte a důkladně vyčistěte.
	Nový vodní filtr není propláchnut podle návodu nebo je vodní filtr opotřebený resp. defektní.	Podle návodu propláchněte vodní filtr a uveďte do provozu nebo použijte nový vodní filtr.
	Ve vodním filtru se nachází vzduch.	Ponořte vodní filtr do vody tak dlouho, až neunikají žádné bublinky vzduchu, opět vložte filtr.

Technické údaje

Problém	Příčina	Odstranění
Zobrazení na displeji „Vylijte odkapávací misku“ i když je odkapávací miska prázdná.	Odkapávací miska je znečištěná a vlhká. U vypnutého spotřebiče se vyprázdnění nerozezná.	Odkapávací misku důkladně vyčistěte a vysušte. U zapnutého spotřebiče vyjměte a opět vložte odkapávací misku.
Zobrazení na displeji „Vložte odkapávací misku“ i když je odkapávací miska vložená.	Je znečištěn vnitřní prostor spotřebiče (uchycení misek). Zásobník na kávovou sedlinu není vložen až na doraz.	Vyčistěte vnitřní prostor. Zásobník na kávovou sedlinu zasuňte až na doraz.
Velmi častý ukazatel nutnosti odvápnění.	Voda obsahující příliš mnoho vápna.	Vložte vodní filtr a v menu příslušně nastavte.
Po vyjmutí odkapávací misky nakapala na vnitřní základnu přístroje voda.	Odkapávací miska byla vyjmuta příliš brzy.	Po vydání posledního nápoje počkejte několik sekund, než vyjmete odkapávací misku.
Zobrazení na displeji „Switch off with power switch, then back on after 30 sec!“	Spotřebič je příliš horký. Znečištěná spařovací jednotka.	Nechte spotřebič vychladnout. Vyčistěte spařovací jednotku.
Home Connect nefunguje správně.		Přejděte na stránky www.home-connect.com

Pokud nelze problémy odstranit, volejte vždy servisní službu!

Telefonní čísla se nachází na posledních stránkách návodu.

Technické údaje

Elektrická přípojka (napětí - frekvence)	220-240 V – 50/60 Hz
Přiključná vřijednost	1600 W
Maximální tlak čerpadla, statický	19 bar
Maximální kapacita zásobníku na vodu (bez filtru)	2,4 l
Maximální kapacita zásobníku zrnkové kávy	500 g
Délka kabelu	1,7 m
Rozměry (V x Š x H)	455 x 495 x 375 mm
Hmotnost, bez náplně	19-20 kg
Provedení mlýnku	Keramika

Tento výrobek obsahuje zdroje světla třídy energetické účinnosti D. Zdroje světla se dodávají jako náhradní díl a měnit je smí pouze vyškolený odborný personál.

Obsah

Obsah dodávky (pre používanie).....	35
Blahoželáme.....	35
Používanie v súlade s určením.....	36
Dôležité bezpečnostné upozornenia	36
Prehľad komponentov	38
Ovládacie prvky	38
Uvedenie do prevádzky	39
Ovládací panel.....	41
Príprava nápoja	41
Príprava s použitím kávových zŕn.....	44
Príprava s použitím mlieka	44
Príprava s použitím zomletej kávy	45
Výdaj horúcej vody	46
Nápoje podľa osobných preferencií.....	46
Nastavenie stupňa mletia	47
Detská poistka	47
Menu.....	48
Home Connect.....	50
Každodenná starostlivosť a čistenie.....	53
Servisné programy	56
Tipy pre úsporu energie.....	59
Ochrana pred mrazom.....	59
Skladovanie príslušenstva.....	59
Príslušenstvo	59
Likvidácia.....	59
Záručné podmienky	59
Riešenie jednoduchých problémov.....	60
Technické údaje.....	63

Obsah dodávky (pre používanie)

(pozri obrázok **A** na výklopných stranách)

- a** Plnoautomatický kávovar
- b** Návod na obsluhu
- c** Krátky návod
- d** Lyžička na mletú kávu
- e** Prúžok na testovanie tvrdosti vody
- f** Hadička na mlieko (súprava)
- g** Nádoba na mlieko
- h** Nasávacía rúrka

Blahoželáme...

... ku kúpe tohto plnoautomatického kávovaru! Jeho kúpou ste získali hodnotný a kvalitný kuchynský spotrebič. Spája v sebe inovatívnu techniku, množstvo funkcií a komfortné ovládanie. S jeho pomocou veľmi jednoducho a rýchlo pripravíte rozličné čerstvé, lahodné horúce nápoje – silné espresso, krémové cappuccino, chutné latte macchiato, kávu s mliekom alebo tradičnú šálku kávy. Tento spotrebič vám zároveň mnohými spôsobmi umožňuje dokonale prispôsobiť nápoje vašej individuálnej chuti.

Oboznámte sa so súčasťami, funkciami, ukazovateľmi a ovládacími prvkami plnoautomatického kávomatu, aby ste ho mohli používať spoľahlivo a bezpečne so všetkými jeho možnosťami a funkciami. Tento návod na použitie vám pri tom pomôže. Nájdite si preto čas na jeho prečítanie predtým, než spotrebič zapnete.

Použitie tohto návodu

Preložené strany tohto návodu môžete roztvoriť. Nájdete na nich obrázky spotrebiča označené číslami, na ktoré sa tento návod opakovane odkazuje.

Príklad: varná jednotka (15)

V tomto návode sú špeciálne znázornené aj zobrazenia na displeji a symboly. Vďaka tomu budete vedieť, že označujú texty alebo symboly, ktoré sú znázornené alebo vytlačené na spotrebiči.

Zobrazenia na displeji:

„Espresso“

Tlačidlá a ovládacie prvky na displeji:

[>]

Ku spotrebiču je priložený stručný návod, v ktorom môžete rýchlo vyhľadať najdôležitejšie funkcie. Môžete ho odložiť do zásuvky na príslušenstvo spotrebiča.

Používanie v súlade s určením

Po vybalení spotrebič vyskúšajte. Ak sa spotrebič pri preprave poškodil, nepripájajte ho.

Tento spotrebič je určený len na používanie v domácnosti.

Spotrebič používajte len vo vnútorných priestoroch, pri izbovej teplote a do nadmorskej výšky 2000 m.

Dôležité bezpečnostné upozornenia

Návod na použitie si starostlivo prečítajte, dodržiavajte v ňom uvedené pokyny a odložte ho! Ak spotrebič postúpите ďalšiemu používateľovi, priložte k nemu aj tento návod.

Tento spotrebič môžu používať deti staršie ako 8 rokov a osoby so zníženými fyzickými, senzorickými alebo mentálnymi schopnosťami, alebo osoby s nedostatočnými skúsenosťami a/alebo vedomosťami iba vtedy, ak sú pod dozorom, alebo ak boli poučené o bezpečnej obsluhu spotrebiča a porozumeli prípadným nebezpečenstvám.

Spotrebič a pripojovacie vedenie uchovávajte mimo dosahu detí mladších ako 8 rokov a nedovoľte im spotrebič obsluhovať. Deti sa so spotrebičom nesmú hrať.

Čistenie a používateľskú údržbu nesmú vykonávať deti, výnimkou je prípad, ak deti majú 8 a viac rokov a sú pod dozorom.

Varovanie Nebezpečenstvo zásahu elektrickým prúdom!

- Prístroj sa smie pripojiť len k sieti so striedavým prúdom cez uzemnenú zásuvku nainštalovanú podľa predpisov. Zabezpečte, aby bol v elektroinštalácii domácnosti podľa predpisov nainštalovaný systém ochranného vodiča.
- Spotrebič pripojte a používajte v súlade s údajmi na typovom štítku.
- Nepoužívajte spotrebič, pokiaľ je sieťový prívodný kábel alebo spotrebič poškodený.
- Opravy spotrebiča smie vykonávať len náš zákaznícky servis, aby sa predišlo ohrozeniam.
- Poškodený napájací kábel tohto spotrebiča sa musí vymeniť za špeciálny elektrický kábel, ktorý si môžete zakúpiť v našom zákazníckom servise.
- Spotrebič ani elektrický kábel nikdy neponárajte do vody.
- V prípade poruchy okamžite vytiahnite sieťovú zástrčku alebo vypnite sieťové napätie.
- Na konektor spotrebiča nesmie pretiecť voda.
- Rešpektujte špeciálne pokyny na čistenie uvedené v návode.

⚠ Varovanie**Nebezpečenstvo vznikajúce magnetizmom!**

Prístroj obsahuje permanentné magnety, ktoré môžu ovplyvniť elektronické implantáty, napríklad kardiostimulátory alebo inzulínové pumpy. Osoby, ktoré nosia elektronické implantáty, by mali dodržiavať minimálny odstup 10 cm od spotrebiča a od nasledujúcich dielov pri ich vyberaní: nádoba na mlieko, systém dávkovania mlieka, nádržka na vodu a varná jednotka.

⚠ Varovanie**Nebezpečenstvo udusenía!**

- Nedovoľte deťom hrať sa s obalovým materiálom.
- Malé časti odložte na bezpečné miesto. Deti by ich mohli prehltnúť.

⚠ Varovanie**Nebezpečenstvo poranenia!**

- Nesiahajte do mlynčeka.
- Pri zatváraní dvierok dávajte pozor na prsty.
- Nesprávne používanie spotrebiča môže mať za následok zranenia.

⚠ Varovanie**Nebezpečenstvo popálenia!**

- Jednotka výtaja nápojov sa ohreje na veľmi vysokú teplotu. Po použití ju nechajte najprv vychladnúť, až potom sa jej môžete dotknúť.
- Povrch môže byť po použití ešte určitý čas horúci.

- Čerstvo pripravené nápoje sú veľmi horúce. V prípade potreby ich nechajte trochu vychladnúť.

⚠ Upozornenie**Nebezpečenstvo popálenia (Home Connect)!**

Ak prebieha štart na diaľku bez dohľadu, môžu sa osoby popáliť, ak sa v čase prípravy nápoja zdržiavajú v blízkosti kávového kohútika. Preto zabezpečte, aby v prípade štartu na diaľku bez dozoru nedošlo k ohrozeniu osôb, predovšetkým detí alebo vecí.

⚠ Upozornenie**Nebezpečenstvo požiaru!**

- Spotrebič sa zahrieva.
- Spotrebič nikdy nepoužívajte keď sú dvere skrine zavreté.
- Dvere skrine musia byť počas prevádzky otvorené.

Prehľad komponentov

(pozri obrázok **B** až **E** na roztvárateľných stranách)

- 1 Dvierka spotrebiča**
 - a Priehlbina na uchopenie (slúži na otváranie dvierok)
 - b Odkvapkávací plech
- 2 Ovládacie pole (pozri nasledujúcu stranu)**
 - a Otočný volič
 - b Informačný displej
 - c Dotykový displej (vľavo a vpravo)
- 3 Výdajný systém (káva, mlieko, horúca voda), výškovo nastaviteľný**
 - a Kryt
- 4 Systém dávkovania mlieka**
 - a Západka
 - b Výstup nápoja (horná časť, dolná časť)
 - c Hadička na mlieko (2 kusy)
 - d Spájací diel, kov (pre magnetický držiak)
- 5 Sieťový spínač [O/I] (prívod elektrického prúdu)**
- 6 Zásuvka na príslušenstvo (slúži na odkladanie krátkeho návodu a príslušenstva)**
 - a Krátky návod
 - b Lyžička na mletú kávu
 - c Prúžok na testovanie tvrdosti vody
 - d Hadička na mlieko (súprava)
- 7 Nádržka na vodu, odoberateľná**
 - a Kryt nádržky na vodu
- 8 Zásobník na zrnkovú kávu, odoberateľný**
 - a Kryt zásobníka na zrnkovú kávu
- 9 Posuvný regulátor na nastavenie stupňa mletia**
- 10 Magnetický držiak (na uchytenie spájacieho dielu)**
- 11 Priečinok, odoberateľný (na mletú kávu/čistiacu tabletu)**
- 12 Držiak (na uchytenie hadičky na mlieko)**
- 13 Ochranný kryt (pre varnú jednotku)**
- 14 Varná jednotka**
 - a Poistka
 - b Kryt

- 15 Vysúvací páčka**
- 16 Odkvapkávací miska, odoberateľná**
 - a Kryt odkvapkávej misky
 - b Nádobu na kávový usadeninu
- 17 Záchytná miska**
- 18 Držiak**
 - a Nasávacía rúrka
- 19 Typový štítok (číslo výrobku; výrobné číslo)**
- 20 Odkladacia plocha so snímačom (pre nádobu na mlieko)**
- 21 Nádobu na mlieko**
 - a Nádobka z ušľachtilej ocele
 - b Kryt dolnej časti
 - c Kryt hornej časti

i Ďalšie informácie o spotrebiči, napríklad o zmene uhla otvárania dvierok, nájdete v priloženom návode na montáž.

Ovládacie prvky

Navigácia v ponuke spotrebiča je jednoduchá a zrozumiteľná, aby ste spotrebič mohli ovládať čo najjednoduchšie a zároveň aby ste mali k dispozícii množstvo funkcií. Na výber z množstva možností vám preto stačí len niekoľko krokov ovládania.

Sieťový spínač [O/I]

Sieťový spínač [O/I] (prístup k nemu získate po otvorení dvierok) slúži na zapnutie alebo úplné vypnutie spotrebiča (napájanie sa preruší).

i **Dôležité:** Nestláčajte sieťový spínač, keď je spotrebič v prevádzke. Spotrebič vypnite až vtedy, keď je v úspornom režime. Spotrebič sa potom prepláchnie automaticky.

Ovládací panel (dotykové pole)

i **Dôležité:** Tento návod na používanie opisuje rôzne modely. V niektorých modeloch sú tlačidlá [⊕] a [▷] prvkami dotykového poľa.

[⊕] zapínanie/vypínanie

Tlačidlo [⊕] slúži na zapnutie spotrebiča alebo na prepnutie spotrebiča do úsporného režimu. Spotrebič sa pritom automaticky prepláchne.

Spotrebič sa neprepláchne, ak:

- je pri zapnutí stále teplý,
- pred vypnutím spotrebiča nebola vydaná káva.

Keď sa na displeji zobrazia symboly pre výber nápoja, spotrebič je pripravený na použitie.

[▷] štart/stop

Stlačením tlačidla [▷] sa spustí príprava nápoja alebo servisný program.

Opakovaným stlačením tlačidla [▷] počas prípravy nápoja sa výdaj nápoja predčasne zastaví.

Na ovládacom paneli sa nachádzajú štyri polia ponuky, ktoré možno aktivovať dotykcom. Aktívne pole ponuky svieti červeným svetlom.

[coffee menu]

[coffee menu] sa rozsvieti, len čo sa spustí prevádzka spotrebiča. Môžete si vybrať nápoje a spustiť ich výdaj alebo zmeniť nastavenia pre nápoje.

[☆] MyCoffee

Stlačením tlačidla [☆] vyvoláte „prispôbenú prípravu nápojov“. Osobné nastavenia pre kávové nápoje môžete uložiť a vyvolať (pozri kapitolu „Nápoje podľa osobných preferencií“).

[☞] Menu

Stlačením tlačidla [☞] vyvoláte ponuku. Môžete vykonať nastavenia a vyvolať informácie (pozri kapitolu „Menu“).

[☺] Servis

Stlačením tlačidla [☺] vyvoláte výber servisných programov. Želaný program vykonáte postupom, ktorý je opísaný v kapitole „Servisné programy“.

i Opakovaným stlačením tlačidla [☞], [☺] alebo [☆] opustíte príslušnú ponuku.

Otočný volič

Otáčaním otočného voliča sa pohybujete na displeji alebo meníte parametre.

Informačný displej

Okrúhly displej slúži na zobrazenie zvoleného nápoja a zvolených nastavení alebo informácií.

Dotykový displej (vľavo a vpravo)

V závislosti od nastavení sa na oboch displejoch zobrazujú rôzne polia. Pole sa aktivuje dotykcom. Po jeho aktivácii môžete vykonávať nastavenia alebo meniť hodnoty.

Uvedenie do prevádzky**Všeobecné informácie**

Príslušné nádoby môžete naplniť len čistou, **studenou** neperlivou vodou a výlučne **praženými** zrnami. Nepoužívajte leštené ani karamelizované kávové zrná alebo kávové zrná upravené ďalšími cukornatými prísadami. Takéto kávové zrná upchávajú varnú jednotku.



Pred zapnutím a obsluhou spotrebiča musí byť spotrebič správne zabudovaný a pripojený podľa priloženého návodu na montáž.

Uvedenie spotrebiča do prevádzky

- Odstráňte ochranné fólie.



Dôležité: Používajte spotrebič len v priestoroch bez mrazu. Ak sa prístroj prepravoval alebo skladoval pri teplotách pod 0 °C, počkajte aspoň 3 hodiny, kým ho uvediete do prevádzky.

- Otvorte dvierka spotrebiča potiahnutím v časti priehlbiny na uchopenie.
- Vytiahnite nádržku na vodu, vypláchnite ju a naplňte ju čerstvou studenou vodou až po značku „max“.
- Znovu zasuňte nádržku na vodu až na doraz.
- Vyberte zásobník na zrnkovú kávu, naplňte ho kávovými zrnami a znovu ho zasuňte.

- Prepnite sieťový spínač do polohy [I] a zatvorte dvierka spotrebiča. Spotrebič sa prepláchne a zohreje. Aktivuje sa ovládací panel. Zobrazí sa ponuka „Language“.

i **Dôležité:** V zozname jazykov sa nenachádza slovenský jazyk.

- Prstom otáčajte otočným voličom, zvolíte „English“ a prstom sa dotknite poľa [Water hardness].

i Správne nastavenie tvrdosti vody je dôležité, aby spotrebič včas oznámil potrebu odvápenia. Prednastavený stupeň tvrdosti vody je 4. Ak je v domácnosti nainštalované zariadenie na zmäkčovanie vody, nastavte tvrdosť vody na stupeň 3. O tvrdosti vody sa môžete informovať aj u miestneho dodávateľa vody.

- Pomocou priloženého testovacieho pásika určte tvrdosť vody. Testovací pásik ponorte na krátky čas do vody a po jednej minúte odčítajte výsledok.

Stupeň	Stupeň tvrdosti vody	
	Nemecká stupnica (°dH)	Francúzska stupnica (°fH)
1	1-7	1-13
2	8-14	14-25
3	15-21	26-38
4	22-30	39-54

- Prstom otáčajte otočným voličom a nastavte určenú tvrdosť vody.
- Vľavo sa objaví [Home Connect] a vpravo [Set-up complete].
- Pre pripojenie zariadenia k sieti WLAN (domáca sieť), prejdite na [Home Connect].
- Pre neskoršie pripojenie zariadenia k sieti WLAN (domáca sieť), prejdite na [Set-up complete]. Jazykové nastavenia a nastavenia tvrdosti vody sú uložené.

i Ak zvolíte [Home Connect], prečítajte si detailný opis v kapitole „Home Connect“.

Spotrebič je pripravený na použitie, len čo sa zobrazia symboly nápojov a rozsvieti sa [coffee menu].

Pri každom výdaji nápoja sa zapne integrovaný ventilátor a po niekoľkých minútach sa znovu vypne. Pri prvom použití spotrebiča, po dokončení procesu servisného programu alebo ak sa spotrebič dlhší čas nepoužíval, nemá prvý nápoj plnú arómu a nemal by sa piť. Pri prvom použití plnoautomatického kávovaru dosiahnete dostatočne hustú a stálu penu až po vydaní niekoľkých šálok.

Vypnutie spotrebiča

- Stlačte [⊕].

Spotrebič sa opláchne a prepne do úsporného režimu.

Výnimka: Spotrebič sa vypne bez opláchnutia len po výdaji horúcej vody.

- Na úplné vypnutie spotrebiča otvorte dvierka a prepnite sieťový spínač do polohy [O].

i **Dôležité:** Nestláčajte sieťový spínač, keď je spotrebič v prevádzke. Spotrebič vypnite až vtedy, keď je v úspornom režime. Spotrebič sa potom opláchne automaticky.

Plnoautomatický kávovar je od výroby štandardne nastavený na optimálnu prevádzku. Po zvolenom čase sa spotrebič automaticky prepne do úsporného režimu a opláchne sa (trvanie možno nastaviť; pozri „Switch off after“ v kapitole „Menu“).

Spotrebič je vybavený snímačom. Ak je nádobka na mliekov v spotrebiči, po prepnutí do úsporného režimu sa na displeji zobrazí príslušný indikátor. Ak sa v nádobe nachádza mlieko, odložte ju do chladničky.

Ovládací panel

Na ovládacom paneli sa zobrazujú informácie. Prípadne môžete vykonávať nastavenia, pričom sa prstom dotknete dotykového poľa a použijete otočný volič.

Indikátor

Na ovládacom paneli sa zobrazujú zvolené nápoje, nastavenia a možnosti nastavenia, ako aj hlásenia o prevádzkovom stave.





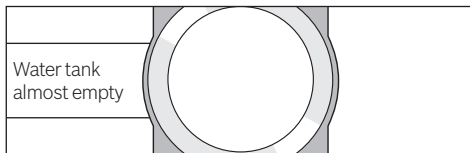

Napr. Výber nápoja



Napr. Informácie



Informácie sa stratia po dokončení ovládania spotrebiča alebo po krátkom čase. Napriek tomu je informácia naďalej k dispozícii v podobe malého symbolu na informačnom displeji.

-  Bean container almost empty
-  Water tank almost empty
-  Replace water filter
-  Cleaning programme urgently required!
-  Descaling programme urgently required!
-  Calc'nClean programme urgently required!

Výzvy na určité činnosti

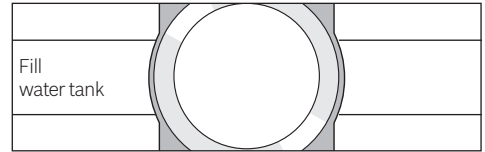

- i** Po dokončení požadovanej činnosti, napríklad po naplnení nádržky na vodu, sa príslušné hlásenie a príslušný symbol znovu deaktivujú.

Obsluha

Na navigáciu na ovládacom paneli je potrebné, aby ste sa prstom dotkli textov alebo symbolov a otáčali otočným voličom (príklad nájdete v kapitole „Prispôsobenie nápojov“).

Keď sa prstom dotknete dotykového displeja, zaznie zvukový signál. Zvukový signál môžete zapnúť alebo vypnúť (pozri kapitolu „Menu – Key tones“).

Príprava nápoja

Tento plnoautomatický kávovar možno používať na spracovanie kávových zŕn alebo mletej kávy (nepoužíva sa na spracovanie instantnej kávy).

Ak sa na prípravu nápoja používajú kávové zrná, pred každým varením sa čerstvo zomelú. Skladujte zrná na chladnom mieste a v uzavretom obale, aby si zachovali optimálnu kvalitu.

- i** **Dôležité:** Každý deň naplňte nádržku na vodu čerstvou, studenou, nesýtenou vodou. Pred použitím spotrebiča by v nádržke na vodu mal byť vždy dostatok vody.

Tip: Šálku/šálky, najmä malé šálky na espresso s hrubými stenami, predhrejte napríklad horúcou vodou.

Pri niektorých nastaveniach sa káva pripravuje v dvoch krokoch (pozri kapitolu „Funkcia Aroma Double Shot“ a „Dve šálky naraz“). Počkajte, kým sa proces úplne nedokončí.

Výber nápoja

Otáčaním otočného voliča môžete vybrať rôzne nápoje:

V strede informačného displeja sa zobrazí symbol a označenie zvoleného nápoja. Aktuálne nastavené hodnoty, napríklad sila a teplota kávy, sa zobrazujú v ľavej a v pravej časti dotykového displeja.



Môžete si zvoliť tieto nápoje:

Ristretto
Espresso
Espresso Macchiato
Coffee
Cappuccino
Latte Macchiato
Caffe Latte
Milk froth
Warm milk
Hot water

Zvolený nápoj môžete pripraviť priamo s prednastavenými hodnotami alebo ho môžete vopred prispôsobiť vašej individuálnej chuti.

i Ak je spotrebič spojený s aplikáciou Home Connect, môžete v nej vybrať a prispôsobiť ďalšie nápoje z ponuky „Coffeeworld“. Naposledy zvolený nápoj z ponuky „Coffeeworld“ v aplikácii sa zobrazí na displeji a dá sa prispôsobiť a prevziať priamo v spotrebiči.

Prispôsobenie nápojov

Polia, ktoré sú zobrazené na dotykovom displeji, aktivujete dotykom prsta. Dotykom prsta aktivujete napríklad pole [Ø]. Pole [Ø] potom bude svietiť červeným svetlom. Otáčaním otočného voliča zmeníte nastavenie. Znovu sa dotknite poľa [Ø], čím uložíte vaše nastavenie.

Príklad:

Hodnoty pre šálku „Coffee“ môžete zmeniť týmto spôsobom:

- Otáčajte otočným voličom a zvolte „Coffee“.

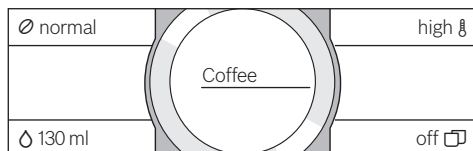

- Dotykom aktivujete napríklad pole [Ø]. Pole [Ø] začne svietiť červeným svetlom.

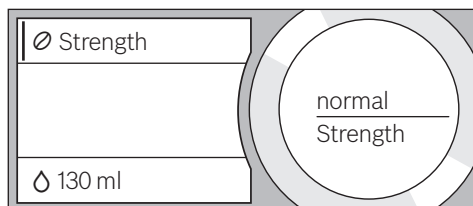

- Otáčajte otočným voličom a nastavte požadovanú silu kávy, ktorá sa zobrazí v strede informačného displeja, napríklad na hodnotu „very strong“.

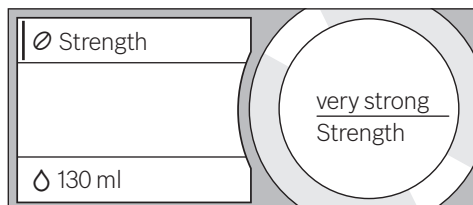

- Dotknite sa poľa [Ø].
- Otáčajte otočným voličom a nastavte požadovaný objem kávy napríklad na hodnotu „160 ml“.

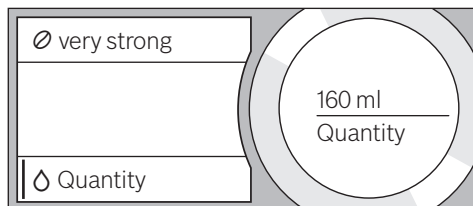

- Dotknite sa poľa [⌂].

- Otáčajte otočným voličom a nastavte požadovanú teplotu napríklad na hodnotu „very high“.

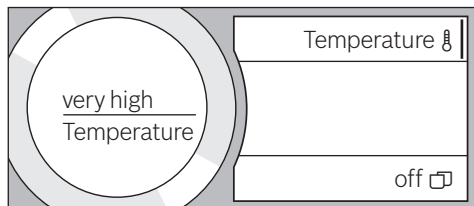

- Dotknite sa prstom aktívneho poľa alebo spustíte výdaj nápoja, čím uložíte vaše nastavenia.

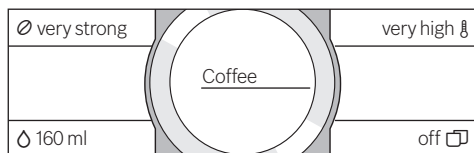

- i V závislosti od druhu nápoja sú k dispozícii rôzne možnosti nastavenia. Pre kávové nápoje možno nastaviť napríklad silu kávy, teplotu a objem kávy, pre mlieko zase kapacitu množstva.

K dispozícii sú tieto nastavenia:

Sila kávy

very mild
mild
normal
strong
very strong
Double Shot
Double Shot+
Double Shot++

i Funkcia Aroma Double Shot

Čím dlhšie sa káva varí, tým viac horkých látok a nežiaducich aróm sa uvoľní. To má nepriaznivý vplyv na chuť a sťažuje trávenie kávy. Spotrebič je preto vybavený špeciálnou funkciou Aroma Double Shot, ktorá zabezpečuje prípravu mimoriadne silnej kávy. Po príprave polovice dávky sa kávové zrná opäť zomelú a varia sa tak, aby sa uvoľnili len príjemné a dobre stráviteľné aromatické látky.

Funkcia Aroma Double Shot nie je k dispozícii pre ristretto, espresso macchiato a na prípravu nápoja z mletej kávy.

Kapacita množstva

Kapacita množstva sa líši v závislosti od druhu nápoja a možno ju nastaviť v ml.

- i Vydaný objem sa môže líšiť v závislosti od kvality mlieka.

Teplota nápoja

Hodnoty pre kávové nápoje:

normal
high
very high

Hodnoty pre horúcu vodu:

70°C White tea
80°C Green tea
90°C Black tea
Max Fruit tea

- i Ak ovládanie spotrebiča prerušíte na približne 30 sekúnd, spotrebič automaticky opustí režim nastavení. Dokončené nastavenia sa automaticky uložia.

Dve šálky naraz

Stlačením symbolu [] sa súčasne pripraví dve šálky zvoleného nápoja. Nastavenie sa zobrazí ako text, napríklad „2x Espresso“.

- Stlačte symbol [☐].

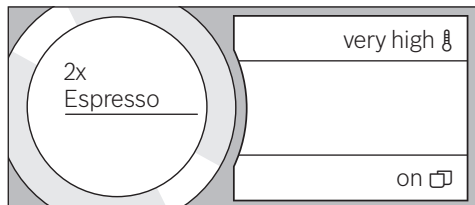

- Položte dve šálky pod jednotku výdaja nápoja, jednu vľavo a druhú vpravo.

- Stlačte [▷] a spustíte výdaj.

Zvolený nápoj sa pripraví a následne sa uvoľní do obidvoch šálok.

i Nápoj sa pripravuje v dvoch krokoch (proces mletia sa vykonáva dvakrát). Počkajte, kým sa proces úplne nedokončí.

Výdaj dvoch šálok naraz nie je k dispozícii pri nastaveniach „Aroma Double Shot“ alebo „Ground coffee“.

Príprava s použitím kávových zŕn

Spotrebič musí byť pripravený na použitie.

- Položte šálku pod jednotku výdaja nápoja.

- Otáčajte otočným voličom a zvolte „Ristretto“, „Espresso“ alebo „Coffee“.

Na displeji sa zobrazí zvolený nápoj, ako aj prednastavené hodnoty pre tento nápoj.

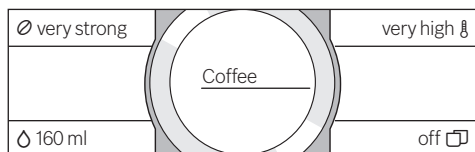

i Nastavenia môžete meniť postupom, ktorý je opísaný v kapitole „Prispôsobenie nápojov“.

- Stlačte [▷] a spustíte výdaj. Káva sa uvarí, potom sa uvoľní do šálky. Opakovaným stlačením tlačidla [▷] môžete predčasne ukončiť výdaj nápoja.

Príprava s použitím mlieka

Tento plnoautomatický kávovar je vybavený integrovanou jednotkou výdaja nápoja. Vďaka tomu je možné pripraviť kávové nápoje s použitím mlieka, ako aj mliečnu penu a teplé mlieko.



Nebezpečenstvo popálenia!

Jednotka výdaja nápoja je veľmi horúca. Po použití ju najprv nechajte vychladnúť, až potom sa jej môžete dotknúť.

Nádoba na mlieko

Nádoba na mlieko bola špeciálne vyvinutá na použitie v kombinácii s týmto plnoautomatickým kávovarom. Je určená výučne na použitie v domácnosti a na uskladnenie mlieka v chladničke. Tepelnoizolačná nádoba udržiava mlieko studené niekoľko hodín.



Dôležité: Pred otvorením dvierok odoberte šálky alebo poháre, aby ste predišli ich pádu.

Pripojenie nádoby na mlieko alebo kartónu mlieka:

- Otvorte dvierka spotrebiča.
- Odoberte kryt jednotky výdaja nápoja potiahnutím dopredu.
- Pripojte a upevnite hadičky na mlieko a spájací diel podľa obrázka.

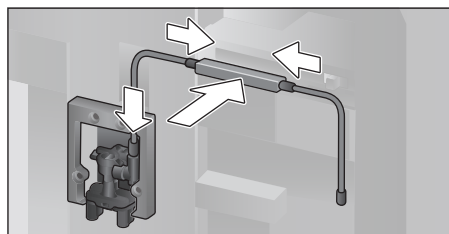

- Nasadte kryt na jednotku výdaja nápoja z prednej strany.

- Narazte nasávaciu rúrku a zaveďte ju do nádoby na mlieko alebo kartónu mlieka.

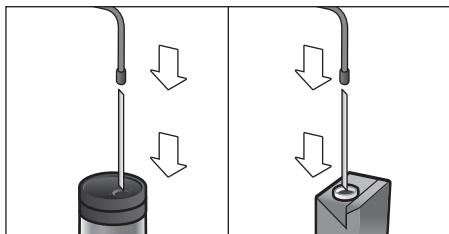

- Zatvorte dvierka spotrebiča.

i Odstraňovanie vyschnutých zvyškov mlieka je náročné. Preto je **bezpodmienečne** potrebné čistenie (pozri kapitolu „Čistenie systému dávkovania mlieka“).

Kávové nápoje s mliekom

- Položte šálku alebo pohár pod jednotku výdaja nápoja.
- Otáčajte otočným voličom a zvolte „Espresso Macchiato“, „Cappuccino“, „Latte Macchiato“ alebo „Caffe Latte“.

Na displeji sa zobrazí zvolený nápoj, ako aj prednastavené hodnoty pre tento nápoj.

i Nastavenia môžete meniť postupom, ktorý je opísaný v kapitole „Prispôsobenie nápojov“.

- Stlačte [▷] a spustíte výdaj. Mlieko sa najprv uvoľní do šálky, prípadne pohára. Následne sa uvarí káva a uvoľní sa do šálky, prípadne pohára. Opakovaným stlačením tlačidla [▷] môžete predčasne ukončiť aktuálny krok procesu prípravy nápoja.

Mliečna pena alebo teplé mlieko

- Položte šálku alebo pohár pod jednotku výdaja nápoja.
- Otáčajte otočným voličom a zvolte „Milk froth“ alebo „Warm milk“.

i Nastavenia môžete meniť postupom, ktorý je opísaný v kapitole „Prispôsobenie nápojov“.

- Stlačte [▷] a spustíte výdaj.

Mliečna pena alebo teplé mlieko začne vytekať z jednotky výdaja nápoja. Opakovaným stlačením tlačidla [▷] môžete postup predčasne ukončiť.

Príprava s použitím zomletej kávy

i Počas prípravy nápoja s použitím zomletej kávy nie je k dispozícii nastavenie sily kávy ani výdaj nápoja do dvoch šálok naraz.

Dôležité: Pred otvorením dvierok odoberte šálky alebo poháre, aby ste predišli ich pádu.

Spotrebič musí byť pripravený na použitie.

- Otvorte dvierka spotrebiča.
- Vyberte priečinok na mletú kávu. Priečinok na mletú kávu musí byť suchý.
- Naplňte ho mletou kávou (vysypte maximálne 2 zarovnané odmerné lyžice mletej kávy).

i **Pozor!** Nesypte celé kávové zrná ani rozpuštnú kávu.

- Nasadte priečinok na mletú kávu.
- Zatvorte dvierka spotrebiča.

i Ak sa do 90 sekúnd nevydá žiadna káva, varná komora sa automaticky vyprázdni, aby nedošlo k preplneniu. Spotrebič sa prepláchne.

- Položte šálku pod jednotku výdaja nápoja.
- Otáčajte otočným voličom a vyberte kávový nápoj alebo kávový nápoj s mliekom.

Na displejoch sa zobrazuje zvolený nápoj, odmerná lyžica na mletú kávu, ako aj prednastavené hodnoty pre tento nápoj.

i Nastavenia môžete meniť postupom, ktorý je opísaný v kapitole „Prispôsobenie nápojov“.

i Pri príprave kávových nápojov s mliekom rešpektujte upozornenia v kapitole „Príprava s použitím mlieka“.

- Stlačte [▷] a spustíte výdaj.

Káva sa uvarí, potom sa uvoľní do šálky. Po výbere kávových nápojov s mliekom sa najprv vydá mlieko, potom sa uvarí káva.

i Ak chcete pripraviť ďalší nápoj s použitím zomletej kávy, zopakujte tento proces.

Výdaj horúcej vody

⚠ Nebezpečenstvo popálenia! Jednotka výdaja nápojov je veľmi horúca. Po použití ju najprv nechajte vychladnúť, až potom sa jej môžete dotknúť.

Spotrebič musí byť pripravený na použitie.

- Vytiahnite hadicu na mlieko z nádoby na mlieko.
- Odstráňte zvyšky mlieka alebo kávy z jednotky výdaja.
- Položte šálku alebo pohár pod jednotku výdaja nápoja.
- Otáčajte otočným voličom a zvolte „Hot water“.

i Nastavenia môžete meniť postupom, ktorý je opísaný v kapitole „Prispôsobenie nápojov“.

- Stlačte [▷] a spustíte výdaj.
- Ak spotrebič zaznamená prítomnosť nádoby na mlieko, zobrazí sa toto hlásenie: „Milk hose separated from milk container?“.
- Ak je hadica stále pripojená, vytiahnite ju a dotknite sa tlačidla [Yes] na displeji. Horúca voda začne vytekať z jednotky výdaja nápoja. Opakovaným stlačením tlačidla [▷] môžete postup predčasne ukončiť.

Nápoje podľa osobných preferencií

Stlačením tlačidla [☆] otvoríte ponuku na výber nápojov podľa osobných preferencií. Môžete použiť až 8 pamäťových miest. Tu môžete uložiť často vydávané obľúbené nápoje so všetkými vašimi nastaveniami.

i Stlačením tlačidla [☆] môžete ponuku kedykoľvek opustiť bez uloženia.

Vkladanie alebo zmena nápoja

- Stlačte [☆]. Zobrazí sa výber pamäťových miest.
- Otáčajte otočným voličom a vyberte prázdne pamäťové miesto (prázdny pohár) na vloženie nápoja, prípadne vyberte obsadené pamäťové miesto na zmenu alebo vymazanie obľúbeného nápoja.
- Na voľnom pamäťovom mieste zvolte [new] alebo zvolte [Details] na obsadenom pamäťovom mieste.

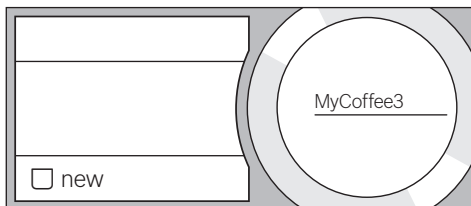

Zobrazí sa menu na prispôsobenie nápojov. Zobrazí sa nápoj, ktorý bol vydaný naposledy, spolu s nastaveniami, ktoré boli zvolené naposledy.

- Ak si neželáte, aby sa nápoj, ktorý bol vydaný naposledy, uložil, otáčajte otočným voličom a zvolte iný nápoj.
- Dotknite sa prstom tých nastavení, ktoré chcete zmeniť, otáčajte otočným voličom a prispôbte hodnoty vašim želaniam. V závislosti od výberu sa zobrazia ďalšie možnosti nastavenia.
- Dotknite sa prstom položky [Further details | Save], čím vykonáte ďalšie nastavenia.

i Pri príprave mliečnych nápojov môžete nastaviť pomer kávy a mlieka.

- Nastavenia môžete uložiť pod individuálnym názvom. Stlačte [Name]. Zobrazí sa maska na zadávanie názvu.

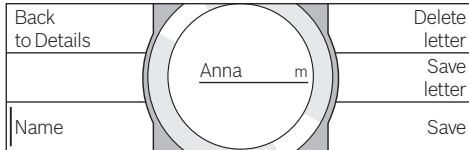

- Otáčajte otočným voličom a zvolte písmeno alebo symbol.
- Stlačte [Save letter] na potvrdenie zvoleného písmena alebo stlačte [Delete letter] na vymazanie písmena.
- Zvoľte a potvrdte ďalšie písmená alebo symboly.
- Tlačidlom [Save] prevezmete zadanie. Zobrazí sa menu s možnosťami výberu.
- Na opustenie menu sa prstom dotknite symbolu [☆].

Vymazanie nápoja

- Stlačte [☆].
- Otáčajte otočným voličom a zvolte obsadené pamäťové miesto.
- Dotknite sa prstom položky [Details] a [Further details | Save].
- Dotknite sa prstom položky [Delete beverage] a následne položky [Delete].

Teraz je pamäťové miesto znovu voľné.

Výber a výdaj nápoja podľa osobných preferencií

- Stlačte [☆]. Zobrazí sa výber pamäťových miest.
- Otáčajte otočným voličom a zvolte požadované pamäťové miesto.
- Položte šálku alebo pohár pod jednotku výdaja nápoja.
- Stlačte [▷] a spustíte výdaj.

Nastavenie stupňa mletia

Tento plnoautomatický kávovar je vybavený nastaviteľným mlynčekom. Stupeň mletia kávy teda môžete nastavovať individuálne.

- Otvorte dverka spotrebiča.
- Zvoľte nastavenie stupňa mletia posúvaním regulátora medzi úrovňou jemne zomletej kávy ☼ a hrubo zomletej kávy ☼.

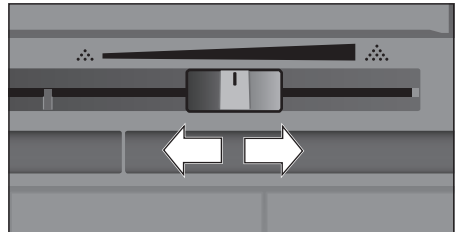

- Znovu zatvorte dverka spotrebiča.

i V prípade tmavých pražených zŕn nastavte jemnejší stupeň mletia, v prípade svetlejších zŕn nastavte hrubší stupeň mletia.

Tip: Vykonávajte len malé zmeny v nastavení stupňa mletia.

Nové nastavenie sa prejaví až od druhej šálky kávy.

Ak sa na displeji zobrazí hlásenie „Select a coarser degree of grinding“, na mletie kávových zŕn je zvolený príliš jemný stupeň. Nastavte hrubší stupeň mletia.

Detská poistka

Spotrebič možno zablokovať na ochranu detí pred obarením a popálením.

- Dotknite sa prstom symbolu [🔒] aspoň na 4 sekundy.

Na displeji sa na krátky čas zobrazí oznam „Child-proof lock activated“.

Ovládanie spotrebiča je teraz zablokované. Aktívny je len symbol [🔒].

- Na deaktiváciu detskej poistky sa prstom dotknite symbolu [🔒] aspoň na 4 sekundy.

Na displeji sa na krátky čas zobrazí oznam „Child-proof lock deactivated“.

Menu

Menu slúži na individuálnu zmenu nastavení, vyvolávanie informácií alebo spúšťanie procesov.

■ Stlačením tlačidla [] otvoríte menu. Na dotykových displejoch sa zobrazujú rôzne možnosti nastavení, na okrúhlym informačnom displeji sa zobrazuje aktuálne nastavenie.

Navigácia v menu:



Stlačením niektorej z ponúkaných možností, napríklad ponuky jazykov, sa aktivuje a červeným svetlom rozsvieti príslušná možnosť nastavení.

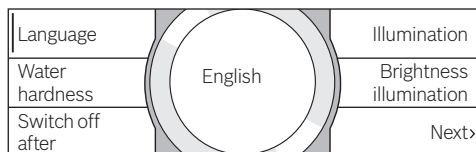

Otáčajte otočným voličom a vykonajte nastavenia, napríklad zvolením jazyka „English“. Stlačením [Next] sa zobrazia ďalšie možnosti nastavení.



Príklad:

Nastavenie automatického vypnutia potrebiča po 15 minútach:

- Stlačte []. Otvorí sa menu.
- Dotknite sa prstom položky [Switch off after]. Pole sa vyznačí červenou farbou.
- Otáčajte otočným voličom a zvolte „00h15m“.
- Stlačte []. Zobrazia sa možnosti [Save] a [Do not save].
- Stlačte [Save]. Nastavenie je uložené. Na displeji sa zobrazia možnosti výberu nápoja.

 Stlačením tlačidla [] môžete menu kedykoľvek opustiť bez uloženia. Ak približne 30 sekúnd nevykonáte žiadne zadanie, menu sa automaticky zatvorí a nastavenia sa neuložia.

Môžete vykonávať tieto nastavenia:

Language

Nastavenie jazyka, v ktorom sa texty majú zobrazovať na displeji.

Water hardness

Nastavenie na miestnu tvrdosť vody.

Môžete zvoliť stupeň „1 (soft)“ až „4 (very hard)“. Tvrdosť vody je vopred nastavená na stupeň „4 (very hard)“.

 Správne nastavenie tvrdosti vody je dôležité, aby spotrebič včas oznámil potrebu odvápenia.

Tvrdosť vody možno zistiť pomocou priloženého testovacieho pásika alebo u miestneho dodávateľa vody. Ak je v domácnosti nainštalované zariadenie na zmäkčovanie vody, nastavte „Softening device“.

Water filter

Ak chcete použiť, vymeniť alebo odstrániť vodný filter, musíte v menu vykonať príslušné nastavenie „Insert“, „Replace“ alebo „Remove“.

 Vodný filter zabraňuje usadzovaniu vodného kameňa, znižuje množstvo nečistôt vo vode a zlepšuje chuť kávy. Vodné filtre získate v obchode alebo v zákazníckom servise (pozri kapitolu „Príslušenstvo“).

Nasadenie alebo výmena vodného filtra:

Skôr ako použijete nový vodný filter, opláchnite ho.

- Otáčajte otočným voličom a zvolte „Insert“ alebo „Replace“.
- Vodný filter riadne zatlačte do výrezu v nádržke na vodu.

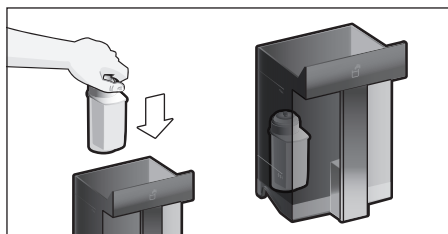

- Nádržku na vodu naplňte vodou až po značku „max“.

- Vytiahnite hadicu na mlieko z nádoby na mlieko a zatvorte dvierka.

i **Pozor:** Dbajte na to, aby ste pri zatváraní dvierok neprivreli hadicu.

- Pod jednotku výdaja položte nádobu s objemom 0,5 l.

■ Stlačte [▷].

Voda teraz preteká cez filter, ktorý ju čistí.

- Následne vyprázdňte nádobu.

Spotrebič je opäť pripravený na použitie.

i Prepláchnutím filtra sa zároveň aktivuje nastavenie pre ukazovateľ výmeny filtra.

Po zobrazení textu hlásenia „Replace water filter“ alebo najneskôr po 2 mesiacoch sa stratí účinnosť filtra. Filter sa musí vymeniť z hygienických dôvodov, ako aj v rámci prevencie proti usadzovaniu vodného kameňa (spotrebič sa môže poškodiť).

- Ak nechcete použiť nový filter, zvolte nastavenie „Remove“ a stlačte [▷].

Zobrazí sa oznam „Remove filter, reinsert water tank, close door“.

i Ak ste spotrebič dlhší čas nepoužívali (napríklad počas dovolenky), mali by ste pred prvým použitím spotrebiča opláchnuť použitý filter. Na to stačí výdaj jednej šálky horúcej vody.

Podrobné informácie o vodnom filtri nájdete v priloženom návode na použitie filtra.

Home Connect

Nastavenia pre pripojenie k sieti WLAN (domacia sieť) a mobilným koncovým zariadeniam (pozri kapitolu „Home Connect“).

Switch off after

Nastavenie časového intervalu, po ktorom sa spotrebič po poslednej príprave nápoja automaticky opláchne a vypne.

Môžete si vybrať hodnoty od 15 minút do 8 hodín. Prednastavený čas je 30 minút.

Illumination

Nastavenie osvetlenia jednotky výdaja nápoja. Môžete si vybrať možnosť „On“, „when in use“ alebo „Off“.

Brightness illumination

Nastavenie intenzity osvetlenia jednotky výdaja nápoja. Môžete zvoliť stupeň „Level 1“ až „Level 10“.

Brightness display

Nastavenie jasú displeja.

Key tones

Zapnutie alebo vypnutie zvukových signálov.

Clock

Možnosť zobrazenia času: „Off“ alebo „Digital“. Príslušné nastavenie môžete vykonať v bode menu Time.

i Po vypnutí spotrebiča pomocou sieťového spínača alebo po výpadku elektrického prúdu sa nastavený čas vynuluje.

Time

Nastavenie aktuálneho času.

Frost protection

Servisný program na predchádzanie škodám vplyvom mrazu počas prepravy a skladovania.

Spotrebič sa úplne vyprázdni.

- Vyprázdňte nádržku na vodu a znovu ju zasuňte.
- Odoberte hadicu na mlieko, ak je k dispozícii, a zatvorte dvierka. Spotrebič automaticky vyprázdni sústavu vedenia tekutín.
- Vyprázdnite odkvapkávaciu misku a znovu ju zasuňte.

Beverage info

Ukazovateľ množstva nápojov, ktoré boli pripravené od uvedenia spotrebiča do prevádzky.

Factory settings

Resetovanie všetkých vlastných nastavení na stav po doručení spotrebiča.

- Potvrďte svoj výber stlačením [Reset] alebo prerušte resetovanie stlačením [Do not reset].

Home Connect

Tento plne automatický kávovar sa dá pripojiť k Wi-Fi sieti a tiež k mobilnému koncovému zariadeniu (napr. tablet, smartfón) a na diaľku sa riadiť. Aplikácia Home Connect ponúka ďalšie funkcie, ktoré optimálne dopĺňajú sieťovo pripojené zariadenie. Ak zariadenie nebude pripojené k sieti WLAN (domácej sieti), funguje zariadenie ako plne automatický kávovar bez pripojenia k sieti a ovláda sa bežným spôsobom pomocou displeja.

Dôležité upozornenie:

Smerovač domácej siete musí byť spustený vo frekvenčnom rozsahu 2,4 GHz. Skontrolujte toto nastavenie a v prípade potreby ho upravte.

* Dostupnosť funkcie Home Connect závisí od dostupnosti služieb Home Connect vo vašej krajine. Služby Home Connect nie sú dostupné v každej krajine. Viac informácií nájdete na stránke www.home-connect.com.

 Dostupnosť funkcie Home Connect závisí od dostupnosti služieb Home Connect vo vašej krajine. Služby Home Connect nie sú dostupné v každej krajine. Viac informácií nájdete na stránke www.home-connect.com.

 Rešpektujte bezpečnostné pokyny tohto návodu na obsluhu a zabezpečte, aby sa dodržiavali aj vtedy, keď spotrebič obsluhujete cez aplikáciu Home Connect, a pritom nie ste doma. Dodržujte taktiež pokyny v aplikácii Home Connect.

 Ovládanie na spotrebiči má kedykoľvek prednosť pred ovládaním cez aplikáciu. V tomto čase ovládanie cez aplikáciu nie je možné.

Nastavenie

Aby bolo možné vykonať nastavenia s Home Connect, musí byť nainštalovaná aplikácia Home Connect na vašom mobilnom koncovom zariadení (napr. tablet, smartfón). Zohľadnite pritom dodané podklady pre Home Connect.

Na uskutočnenie nastavení postupujte podľa krokov zadaných aplikáciou. Prihlásenie zariadenia v sieti WLAN môže prebehnúť pri prvom spustení plne automatického kávovaru priamo alebo cez menu (stlačte najskôr A, aby sa menu otvorilo):

- Stlačte [Home Connect].
- Stlačte [Wi-Fi], aby sa spustilo pripojenie cez signál. Na displeji sa objaví „Wi-Fi on“.
- Stlačte [Connect network]. Objaví sa výber [Connect automatically] a [Manually connect].

 Ak má router funkcionálnosť WPS, vyberte možnosť [Connect automatically].

Automatické spojenie so sieťou WLAN (domáca sieť)

- Stlačte [Connect automatically]. Na displeji sa objaví [Automatic network connection].
- O niekoľko minút stlačte WPS tlačidlo na routeri domácej siete a počkajte, kým sa na displeji plne automatického kávovaru objaví „Network connection successful“.
- Otvorte aplikáciu na mobilnom koncovom zariadení.
- Stlačte [Connect with app]. Plne automatický kávovar sa spája s aplikáciou.
- Počkajte, kým sa na chvíľu na displeji objaví [Successfully connected with app].
- Stlačte [Remote start]. Objaví sa varovné hlásenie.
- Stlačte [Next] a prečítajte si varovné hlásenie.
- Stlačte [confirm].

Funkcie plne automatického kávovaru teraz môžete používať pomocou aplikácie na mobilnom koncovom zariadení v plnom rozsahu.



Ak vyberiete [Remote start] - [Deactivate], zobrazia sa len prevádzkové stavy plne automatického kávovaru v aplikácii Home Connect. Môžete urobiť nastavenia zariadenia, ale nespúšťajte prípravu nápoja.

Manuálne spojenie so sieťou WLAN (domáca sieť)

- Stlačte [Manually connect]. Plne automatický kávovar nastaví vlastnú WLAN sieť, na ktorú sa môžete pripojiť pomocou tabletu alebo smartfónu. Na displeji je uvedené SSID (názov) a kľúč (heslo) tejto siete.
- Mobilné koncové zariadenie prihláste na sieť plne automatického kávovaru pomocou SSID „HomeConnect“ a kľúča „HomeConnect“.
- Spustíte aplikáciu na mobilnom koncovom zariadení a riadte sa pokynmi pre prihlásenie do siete pomocou aplikácie a dodanými podkladmi pre Home Connect. Prihlasovanie je dokončené, keď sa na displeji plne automatického kávovaru rozsvieti “Network connection successful”.
- Stlačte [Connect with app]. Ďalej otvorte aplikáciu na mobilnom koncovom zariadení. Plne automatický kávovar sa spája s aplikáciou.
- Počkejte, kým sa na chvíľu na displeji objaví [Successfully connected with app].
- Stlačte [Remote start]. Objaví sa varovné hlásenie.
- Stlačte [Next] a prečítajte si varovné hlásenie.
- Stlačte [confirm].

Funkcie plne automatického kávovaru teraz môžete používať pomocou aplikácie na mobilnom koncovom zariadení v plnom rozsahu.



Ak vyberiete [Remote start] - [Deactivate], zobrazia sa len prevádzkové stavy plne automatického kávovaru v aplikácii Home Connect. Môžete urobiť nastavenia zariadenia, ale nespúšťajte prípravu nápoja.

Zapnúť a vypnúť Wi-Fi

Wi-Fi sa dá prepínať medzi „On“ a „Off“ (napr. počas dovolenky).



Po vypnutí ostanú sieťové informácie zachované.

Po zapnutí počkajte niekoľko sekúnd, kým sa plne automatický kávovar opäť spojí so sieťou WLAN.

Keď je prístroj pripojený k sieti a pripravený na prevádzku, potrebuje max. 2 W.

- Stlačením tlačidla A otvoríte menu
- Stlačte [Home Connect].
- Stlačte [Wi-Fi], aby ste zapli modul „On“ resp. „Off“.

Ďalšie nastavenia

Home Connect môžete vždy prispôsobiť individuálnym potrebám.

Upozornenie: plne automatický kávovar musí byť prepojený so sieťou WLAN.

Prerušit' spojenie

Plne automatický kávovar môžete kedykoľvek odpojiť od siete.



Keď je plne automatický kávovar odpojený od WLAN siete, nie je možné obsluhovať ho pomocou Home Connect.

- Stlačením tlačidla A otvoríte menu.
 - Stlačte [Home Connect].
 - Stlačte [Disconnect from network].
- Spojenie medzi sieťou a aplikáciou bolo prerušené. Wi-Fi a Remote start sú vypnuté.



Informácie o sieti WLAN sa vymažú.

Spojiť s aplikáciou

Aplikácia Home Connect sa dá inštalovať na ľubovoľnom množstve mobilných koncových zariadení a tieto sa dajú prepojiť s plne automatickým kávovarom.

Plne automatický kávovar musí byť prepojený so sieťou WLAN.

- Otvorte aplikáciu na mobilnom koncovom zariadení.
- Stlačením tlačidla A otvoríte menu.

- Stlačte [Home Connect].
- Stlačte [Connect with app], aby ste prístroj prepojili s aplikáciou.

Remote start

Remote start musí byť aktivovaný, ak chcete spustiť napr. prípravu nápoja na plne automatickom kávovare cez mobilné koncové zariadenie.



Nebezpečenstvo popálenia!

Ak prebieha Remote start bez dohľadu, môžu sa osoby popáliť, ak sa v čase prípravy nápoja zdržiavajú v blízkosti kávového kohútika. Preto zabezpečte, aby v prípade Remote start bez dozoru nedošlo k ohrozeniu osôb, predovšetkým detí alebo vecí.



Textové pole [Remote start] je viditeľné, ak spojenie s Home Connect prebehlo úspešne.



Ak je Remote start vypnutý, zobrazia sa len prevádzkové stavy plne automatického kávovaru v aplikácii Home Connect.

- Stlačením tlačidla A otvoríte menu
- Stlačte [Home Connect].
- Stlačte [Remote start], aby ste zabezpečili „On“ resp. „Off“ funkcie diaľkový štart.

Informácie o prístroji

Zobraziť informácie o sieti a prístroji

- Stlačením tlačidla A otvoríte menu
- Stlačte [Home Connect].
- Stlačte [appliance Info]. Na niekoľko sekúnd sa zobrazia SSID, IP, MAC adresa a sériové číslo prístroja.

Displej

V pravom hornom rohu displeja sa zobrazí symbol označujúci stav funkcie Home Connect:



Spojené so sieťou



Žiadne spojenie so sieťou



Žiadne spojenie so serverom

Diagnostika na diaľku

V prípade potreby môže zákaznícky servis získať prístup k spotrebiču prostredníctvom diagnostiky na diaľku. Kontaktujte zákaznícky servis a zaistíte, aby bol spotrebič pripojený k serveru Home Connect, a skontrolujte, či je služba diagnostiky na diaľku dostupná vo vašej krajine.

Ak chcete získať ďalšie informácie a údaje o dostupnosti diagnostiky na diaľku vo vašej krajine, navštívte odkaz Pomoc a podpora na webovej stránke Home Connect vo vašej krajine: www.home-connect.com

Upozornenie k ochrane údajov

Prvým pripojením plne automatického kávovaru so sieťou WLAN pripojenou k internetu sprostredkuje plne automatický kávovar serveru Home

Connect nasledujúce kategórie údajov (prvá registrácia):

- Jednoznačné rozpoznanie spotrebiča (pozostávajúce z kľúčov spotrebiča, ako aj adresy MAC zabudovaného Wi-Fi komunikačného modulu).
- Bezpečnostný certifikát Wi-Fi komunikačného modulu (na informačno-technické zabezpečenie spojenia).
- Aktuálna verzia softvéru a hardvéru plne automatického kávovaru.
- Stav prípadného predchádzajúceho vynulovania na výrobné nastavenia.

Táto prvá registrácia pripraví používanie funkcií Home Connect a je potrebná až v okamihu,

v ktorom chcete funkcie Home Connect využiť po prvý raz.



Berte do úvahy, že funkcie Home Connect je možné použiť iba v spojení s aplikáciou Home Connect. Informácie k ochrane údajov si môžete prezrieť v aplikácii Home Connect.

Vyhlasenie o zhode

Spoločnosť BSH Hausgeräte GmbH týmto vyhlasuje, že spotrebič s funkčnosťou Home Connect je v zhode so základnými požiadavkami, ako aj ostatnými príslušnými ustanoveniami smernice 2014/53/EÚ. Podrobné vyhlásenie o zhode RED nájdete na internetovej adrese www.bosch-home.com na produktovej stránke vášho spotrebiča pri dodatočných dokumentoch.

Pásmo 2,4 GHz (2 400 – 2 483,5 MHz):
max. 100 mW

Každodenná starostlivosť a čistenie



Nebezpečenstvo zásahu elektrickým prúdom!

Spotrebič nikdy neponárajte do vody. Nepoužívajte parný čistič.

- Povrch prístroja utierajte mäkkou vlhkou utierkou.
- Ovládací panel čistite utierkou z mikrovlákien.
- Nepoužívajte čistiace prostriedky s obsahom alkoholu alebo liehu.
- Nepoužívajte drsné utierky alebo čistiace prostriedky.

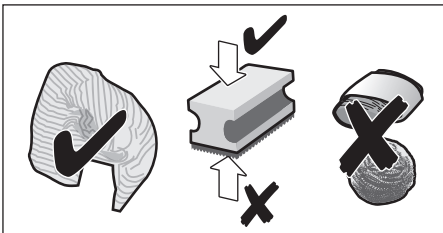

- Zvyšky vodného kameňa, kávy, mlieka, čistiaceho roztoku a roztoku na odstraňovanie vodného kameňa vždy ihneď odstráňte. Pod takýmito zvyškami sa môže tvoriť korózia.



Nové penové čistiace utierky môžu obsahovať soľ. Soľ môže spôsobiť jemnú hrdzu na ušľachtilej oceli, preto utierky pred použitím bezpodmienečne dôkladne preperte.

- Otvorte dverka a povytiahnite odkvapkávaciú misku smerom dopredu.
- Odoberte kryt odkvapkávacej misky a nádobu na kávovú usadeninu.
- Vyprázdňte, vyčistite a vysušte jednotlivé diely.



Dôležité: Odkvapkávacia miska a nádoba na kávovú usadeninu by sa mali vyprázdňovať a čistiť denne, aby nedošlo k usadzovaniu zvyškov.

- Vyberte priečinok na mletú kávu, vyčistite ho pod tečúcou vodou a vysušte ho.

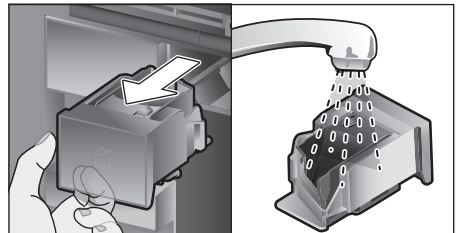

- Vytierajte a vysušte vnútro spotrebiča (uchytenie odkvapkávacej misky a priečinok na mletú kávu), ako aj záchytnú misku.
- Nasadte suché diely, napríklad priečinok na mletú kávu.



Nasledujúce konštrukčné diely nekladajte do umývačky riadu:

zásuvka na odkladanie príslušenstva, nádržka na vodu, kryt nádržky na vodu, kryt jednotky výtlačka nápoja, zásobník na zrnkovú kávu, kryt zásobníka na zrnkovú kávu, kovový spojovací diel, priečinok na mletú kávu, ochranný kryt varnej jednotky, varná jednotka a nádoba na mlieko.



Nasledujúce konštrukčné diely môžete umývať v umývačke riadu:

odkvapkávací plech, záchytná miska, odkvapkávací miska, kryt odkvapkávej misky, nádoba na kávovú usadeninu, hadice na mlieko, nasávacie rúrky, jednotlivé diely jednotky výtlačnej nápoja, odmerná lyžica na mletú kávu a jednotlivé diely krytu nádoby na mlieko.



Spotrebič sa automaticky prepláchne, ak sa zapne za studena alebo ak sa vypne po výtlačnej nápoja. Sústava sa teda čistí sama.



Dôležité: Ak ste spotrebič dlhší čas nepoužívali (napríklad počas dovolenky), pred jeho použitím dôkladne vyčistite všetky jeho časti vrátane systému dávkovania mlieka, priečinka na mletú kávu a varnej jednotky.

Čistenie systému dávkovania mlieka

Systém dávkovania mlieka sa ihneď po príprave mliečného nápoja automaticky vyčistí krátkym náporom pary.



Tip: Na mimoriadne dôkladné vyčistenie môžete systém dávkovania mlieka dodatočne vypláchnuť vodou (pozri kapitolu „Oplachovanie systému dávkovania mlieka“).

Dôležité: Vyčistite systém dávkovania mlieka ručne raz za týždeň, prípadne častejšie, ak je to potrebné (pozri kapitolu „Ručné čistenie systému dávkovania mlieka“).





Nebezpečenstvo popálenia!

Jednotka výtlačnej nápojov je veľmi horúca. Po použití ju najprv nechajte vychladnúť, až potom sa jej môžete dotknúť.

Oplachovanie systému dávkovania mlieka

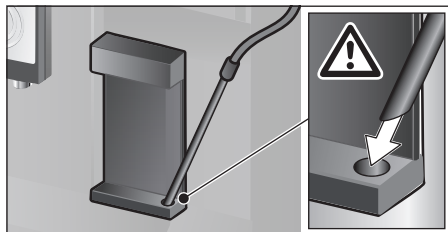
- Stlačte [].
- Dotknite sa prstom položky [Rinse milk system], čím zvolíte príslušný program.
- Otvorte dvierka a vytiahnite nasávaciu rúrku z nádoby na mlieko.
- Utrite nasávaciu rúrku a jej koniec zasuňte do otvoru v nádobe na kávovú usadeninu.



- Zatvorte dvierka. Dbajte pritom o to, aby ste neprivrelí hadicu na mlieko.
 - Položte prázdny pohár pod jednotku výtlačnej nápoja.
 - Stlačte [].
- Systém dávkovania mlieka sa vypláchne vodou.
- Následne vyprázdňte pohár.
 - Na opustenie programu sa dotknite symbolu [].

Ručné čistenie systému dávkovania mlieka

Pred čistením rozoberte systém dávkovania mlieka:

- Presuňte jednotku výtlačnej nápojov do dolnej polohy a odoberte kryt povyťahnutím smerom dopredu.

- Zatlačte západku, ktorá sa nachádza naľavo od jednotky výdaja nápojov, dole, a vytiahnite jednotku výdaja nápojov v priamom smere dopredu.

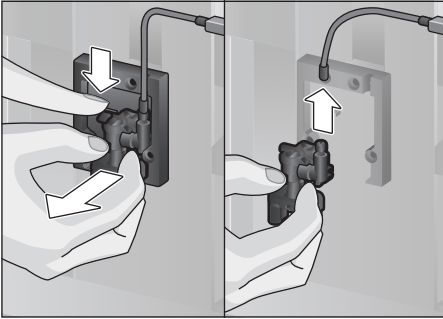

- Vytiahnite hadicu na mlieko. Rozoberte horný a dolný diel jednotky výdaja nápojov.

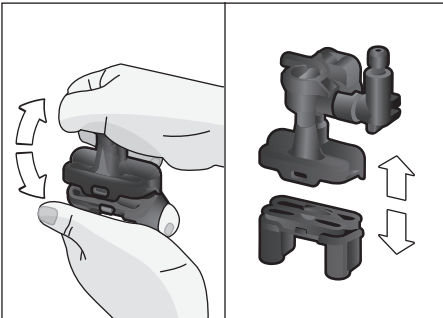

- Odpojte hadice na mlieko, spájací diel a nasávaciu rúrku.

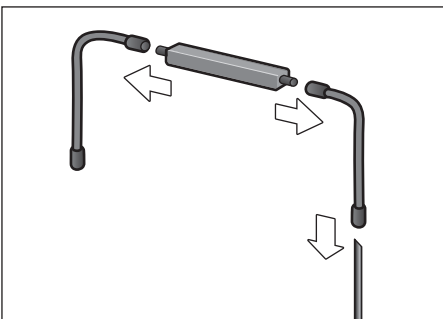

- Jednotlivé diely očistíte pomocou umývadacieho roztoku a mäkkej utierky.
- Opláchnite všetky diely čistou vodou a vysušte ich.

- Znovu zložte jednotlivé diely (pozri aj krátky návod).

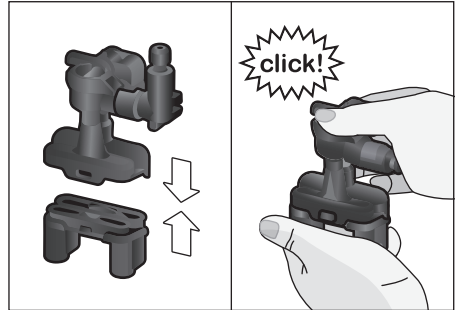

- Z prednej strany pevne zasuňte jednotku výdaja nápojov na tri spoje.
- Nasadte kryt.

Čistenie nádoby na mlieko

Z hygienických dôvodov sa nádoba na mlieko musí čistiť pravidelne. V umývačke riadu môžete umývať len jednotlivé diely krytu. Pomocou jemného čistiaceho prostriedku ručne vyčistíte nádobu na mlieko z ušľachtilej ocele.

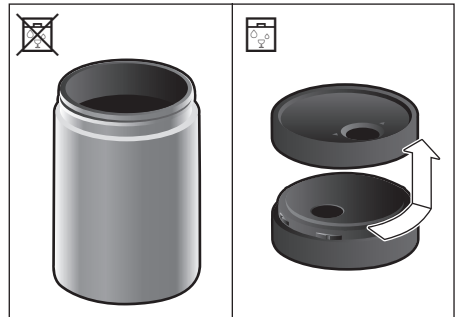

Čistenie varnej jednotky

(pozri aj krátky návod)

Okrem vykonávania programu automatického čistenia by sa varná jednotka mala pravidelne vyberať a čistiť.

- Otvorte dverka spotrebiča.
- Vypnite spotrebič sieťovým spínačom [O/I].
- Odoberte ochranný kryt varnej jednotky.
- Vyberte nádobu na kávovú usadeninu.
- Posuňte červený blokovací prvok na varnej jednotke úplne doľava k symbolu ☹.

- Zatlačte vysúvaciu páčku celkom dole. Varná jednotka sa uvoľní.
- Uchopte varnú jednotku za priehlinu na uchopenie a opatrne ju vyťahnite.
- Odoberte kryt varnej jednotky a dôkladne vyčistite varnú jednotku pod tečúcou vodou.

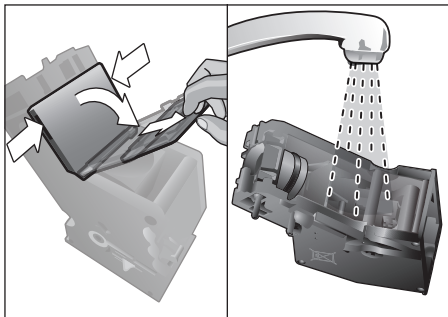

- Sitko varnej jednotky dôkladne vyčistite pod prúdom vody.

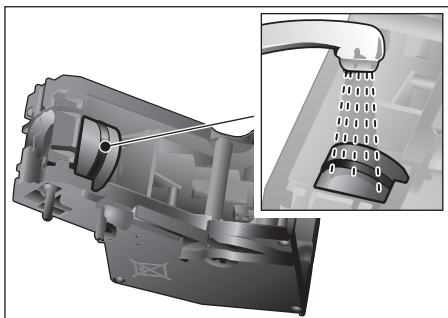

- Dôkladne vyčistite spojovacie kolíky varnej jednotky.

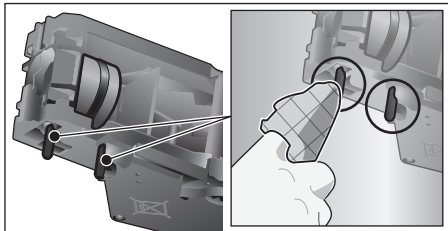

 **Dôležité:** Na čistenie nepoužívajte oplachovací prostriedok a nekladajte diel do umývačky riadu.

- Vlhkou utierkou dôkladne vyčistite vnútro spotrebiča a odstráňte prípadné zvyšky kávy.

- Nechajte varnú jednotku a vnútro spotrebiča vyschnúť.
- Znovu nasadte kryt na varnú jednotku.
- Zasuňte varnú jednotku do spotrebiča až na doraz a zatlačte ju do stredu. Jednotka pritom musí počuteľne zapadnúť.

i **Dôležité:** Pred zasunutím jednotky sa červený blokovací prvok musí nachádzať úplne vľavo na strane symbolu ☺ (pozri obrázok E).

- Zatlačte vysúvaciu páčku celkom hore a presuňte červený blokovací prvok celkom doprava k symbolu ☹.
- Zasuňte nádobu na kávovú usadeninu.
- Znovu nasadte ochranný kryt.
- Zatvorte dvierka spotrebiča.

Servisné programy

(pozri aj krátky návod)

V určitých časových intervaloch sa na displeji zobrazí

„Cleaning programme urgently required!“,

alebo

„Descaling programme urgently required!“,

alebo

„Calc'nClean programme urgently required!“.

Spotrebič by ste mali okamžite vyčistiť alebo odvápniť príslušným programom. Na želanie môžete procesy odvápnenia a čistenia

spojiť do jedného procesu pomocou funkcie Calc'nClean (pozri kapitolu „Calc'nClean“).

Spotrebič sa môže poškodiť, ak servisný program neprebíha podľa pokynov.

i **Dôležité:** Ak sa spotrebič neodvápni včas, zobrazí sa hlásenie „Descaling programme is overdue. Device will shortly be locked.“. Okamžite vykonajte proces odvápnenia. Ak sa spotrebič zablokuje, môžete ho znovu použiť až po odvápnení.

Ak si želáte zobrazíť údaj o počte nápojov, ktoré spotrebič môže vydať pred spustením servisného programu, postupujte týmto spôsobom:

- Stlačte [☹].

Zobrazia sa servisné programy.

Počítadlo, napríklad „Descaling programme necessary in 28 cups“, poskytuje informáciu o tom, kedy sa má znovu spustiť príslušný program.



Pozor!

Pri každom servisnom programe používajte prostriedky na odvápenie a čistiace prostriedky podľa návodu a dodržiavajte (príslušné) bezpečnostné pokyny. V žiadnom prípade neprerušujte servisný program! Nepite tieto kvapaliny! Na odstránenie vodného kameňa nikdy nepoužívajte kyselinu citrónovú, ocot ani prostriedky na báze octa. V žiadnom prípade nekladajte odvápnovacie tablety ani iné odvápnovacie prostriedky do priečinka na mletú kávu!



Dôležité:

Pred spustením príslušného servisného programu (odvápenie, čistenie alebo Calc'nClean) vyberte varnú jednotku, vyčistíte ju podľa návodu a znovu ju zasuňte. Pri zatváraní dvierok dbajte na to, aby ste nepri vrelii hadicu na mlieko. Po ukončení príslušného servisného programu utrite spotrebič mäkkou vlhkou utierkou, aby ste okamžite odstránili zvyšky odvápnovacieho a čistiacieho roztoku. Pod takýmito zvyškami sa môže tvoriť korózia. Nové penové čistiace utierky môžu obsahovať soľ. Soľ môže spôsobiť jemnú hrdzu na ušľachtilej oceli, preto utierky pred použitím bezpodmienečne dôkladne preperte. Dôkladne vyčistíte jednotku výdaja nápoja, hadice na mlieko a spojovací diel.

Špeciálne vyvinuté a vhodné odvápnovacie a čistiace tablety získate v obchode, ako aj v zákazníckom servise (pozri kapitolu „Príslušenstvo“).



Pri používaní vodného filtra nie je potrebné spúšťať program odvápenia tak často.

Odstránenie vodného kameňa

Trvanie: približne 21 minút

- Stlačte [☹].
- Dotknite sa prstom položky [Descale], čím zvolíte príslušný program.
- Texty na displeji vás prevedú programom.
- Vyprázdnite odkvapkávaciu misku a znovu ju zasuňte.
- Odstráňte vodný filter (ak je k dispozícii) a stlačte [▷].
- Naplňte prázdnu nádržku na vodu vlažnou vodou až po značku „0,5 l“ a rozpustíte v nej 1 odvápnovacia tabletu Bosch TCZ8002A.



Ak je v nádržke na vodu príliš málo odvápnovacieho roztoku, zobrazí sa príslušná výzva. Doplňte nesýtenú vodu a znovu stlačte [▷].

- Vytiahnite nasávaciu rúru z nádoby na mlieko, utrite ju a jej koniec zasuňte do otvoru v nádobe na kávovú usadeninu.
- Zatvorte dvierka spotrebiča.
- Pod jednotku výdaja nápojov položte nádobu s objemom 0,5 l.
- Stlačte [▷]. Program odvápnovania bude teraz aktívny približne 19 minút.
- Odoberte nádobu a stlačte [▷].
- Vypláchnite nádržku na vodu a znovu zasuňte vodný filter (ak je k dispozícii).
- Naplňte čerstvú vodu až po značku „max“.
- Znovu vložte nádržku na vodu a zatvorte dvierka.
- Znovu položte nádobu pod jednotku výdaja nápojov.
- Stlačte [▷]. Program odvápnovania bude teraz aktívny približne 2 minúty a vypláchne spotrebič.
- Odoberte nádobu, vyprázdňte odkvapkávaciu misku a znovu ju zasuňte, potom zatvorte dvierka spotrebiča.
- Stlačte [▷]. Spotrebič je odvápnový a znovu pripravený na použitie.
- Na opustenie programu sa prstom dotknite symbolu [☹].

Čistenie

Trvanie: približne 5 minút.

- Stlačte [☉].
- Dotknite sa prstom položky [Clean], čím zvolíte príslušný program.
- Texty na displeji vás prevedú programom.
- Vyčistíte jednotku výtāja nápojov a znovu ju zasuňte. Potom vyprázdnite odkvapkávaciú misku a znovu ju zasuňte.
- Otvorte priečinok na mletú kávu, vložte do neho čistiacu tabletu a zatvorte ho.
- Zatvorte dvierka spotrebiča.
- Pod jednotku výtāja nápojov položte nádobu s objemom 0,5 l.
- Stlačte [▷]. Program čistenia bude teraz aktívny približne 5 minút.
- Odoberte nádobu, vyprázdnite odkvapkávaciú misku a znovu ju zasuňte, potom zatvorte dvierka spotrebiča.
- Stlačte [▷]. Spotrebič je čistý a znovu pripravený na použitie.
- Na opustenie programu sa prstom dotknite symbolu [☉].

Calc'nClean

Trvanie: približne 26 minút.

Program Calc'nClean je kombináciou jednotlivých funkcií odvápnovania a čistenia. Ak sa obidva programy majú spustiť v krátkom čase po sebe, plnoautomatický kávovar automaticky navrhne tento servisný program.

- Stlačte [☉].
- Dotknite sa prstom položky [Calc'nClean], čím zvolíte príslušný program.
- Texty na displeji vás prevedú programom.
- Vyčistíte jednotku výtāja nápojov a znovu ju zasuňte. Potom vyprázdnite odkvapkávaciú misku a znovu ju zasuňte.
- Otvorte priečinok na mletú kávu, vložte do neho čistiacu tabletu a zatvorte ho.
- Odstráňte vodný filter (ak je k dispozícii) a stlačte [▷].
- Naplňte prázdnu nádržku na vodu vlažnou vodou až po značku „0,5 l“ a rozpustíte v nej 1 odvápnovaciú tabletu Bosch TCZ8002A.



Ak je v nádržke na vodu príliš málo odvápnovacieho roztoku, zobrazí sa príslušná výzva. Doplňte nesýtenú vodu a znovu stlačte [▷].

- Vytiahnite nasávaciu rúrku z nádoby na mlieko, utrite ju a jej koniec zasuňte do otvoru v nádobe na kávovú usadeninu.
- Zatvorte dvierka spotrebiča.
- Pod jednotku výtāja nápojov položte nádobu s objemom 0,5 l.
- Stlačte [▷]. Program bude teraz aktívny približne 19 minút.
- Odoberte nádobu a stlačte [▷].
- Vypláchnite nádržku na vodu a znovu zasuňte vodný filter (ak je k dispozícii).
- Naplňte čerstvú vodu až po značku „max“.
- Znovu vložte nádržku na vodu a zatvorte dvierka.
- Znovu položte nádobu pod jednotku výtāja nápojov.
- Stlačte [▷]. Program bude teraz aktívny približne 7 minút a vypláchne spotrebič.
- Odoberte nádobu, vyprázdnite odkvapkávaciú misku a znovu ju zasuňte, potom zatvorte dvierka spotrebiča.
- Stlačte [▷]. Spotrebič je odvápnovaný, vyčistený a znovu pripravený na použitie.
- Na opustenie programu sa prstom dotknite symbolu [☉].

Mimoriadne vyplachovanie



Dôležité: Ak sa niektorý zo servisných programov prerušil, napríklad pri výpadku elektrického prúdu, postupujte podľa pokynov na displeji:

- Prepláchnite nádržku na vodu a naplňte ju čerstvou vodou až po značku „max“.
- Stlačte [▷]. Program bude teraz aktívny približne 2 minúty a vypláchne spotrebič.
- Vyprázdnite odkvapkávaciú misku a znovu ju zasuňte, potom zatvorte dvierka spotrebiča. Spotrebič je opäť pripravený na použitie.
- Na opustenie programu sa prstom dotknite symbolu [☉].

Tipy pre úsporu energie

- Tlačidlo [] slúži na prepnutie spotrebiča do „úsporného režimu“. V „úspornom režime“ spotrebič spotrebuje veľmi malé množstvo energie, naďalej však monitoruje všetky bezpečnostné funkcie, aby sa predišlo poškodeniu spotrebiča.
- V menu v časti „Switch off after“ nastavte automatické vypnutie spotrebiča po 15 minútach.
- V menu znížte jas displeja a intenzitu osvetlenia, čím dosiahnete úsporu energie.
- Ak je to možné, neprerušujte výdaj kávy alebo mliečnej peny. Predčasným prerušením výdaja sa zvýši spotreba energie a odkvapkávací miska sa rýchlejšie naplní.
- Pravidelne odváňajte spotrebič, aby ste predišli usadzovaniu vodného kameňa. Zvyšky vápnika zvyšujú spotrebu energie.

Ochrana pred mrazom

Škodám spôsobeným mrazom možno zabrániť úplným vyprázdnením spotrebiča pred prepravou a uskladnením (pozri kapitolu „Menu – Frost protection“).

Skladovanie príslušenstva

Plnoautomatický kávovar je vybavený špeciálnou zásuvkou na príslušenstvo, do ktorej môžete odložiť krátky návod a príslušenstvo spotrebiča.

- Odložte odmernú lyžicu na mletú kávu a vodný filter do zásuvky na odkladanie príslušenstva.
- Zasuňte krátky návod do špeciálneho otvoru v prednej časti zásuvky na odkladanie príslušenstva.
- Dlhú nasávaciu rúrku môžete uložiť na držiak na vnútornej strane dvierok.
- Spojovací diel môžete upevniť na magnetický držiak nad priečinkom na mletú kávu.

Príslušenstvo

Nasledujúce príslušenstvo môžete získať v obchode a v zákazníckom servise:

Príslušenstvo	Objednávacie číslo Obchod/zákaznícky servis
Čistiace tablety	TCZ8001A/00312096
Odvápňovacie tablety	TCZ8002A/00312093
Vodný filter	TCZ7003/00575491
Súprava na starostlivosť o spotrebič	TCZ8004A/00312107
Nádoba na mlieko s krytom „FreshLock“	TCZ8009N/00576165
Zarážky na obmedzenie uhla otvárania do 92°	10020041

Likvidácia



Obal zlikvidujte ekologicky.

Tento spotrebič je označený v súlade s európskou smernicou 2012/19/EÚ o nakladaní s použitými elektrickými a elektronickými zariadeniami (waste electrical and electronic equipment – WEEE). Táto smernica stanoví jednotný európsky (EU) rámec pre spätný odber a recyklovanie použitých zariadení. O aktuálnom spôsobe likvidácie sa informujte u vášho špecializovaného predajcu.

Záručné podmienky

Pre tento prístroj platia záručné podmienky, ktoré boli vydané našou kompetentnou pobočkou v krajine, v ktorej bol prístroj zakúpený. Záručné podmienky si môžete kedykoľvek vyžiadať prostredníctvom svojho odborného predajcu, u ktorého ste zakúpili prístroj, alebo priamo v našej pobočke v príslušnej krajine.

Zmeny vyhradené.

Riešenie jednoduchých problémov

Problém	Príčina	Odstránenie
Výrazné odchýlky v kvalite kávy alebo mliečnej peny (napríklad odchýlky v objeme alebo striekajúca mliečna pena).	Spotrebič je zanesený vodným kameňom.	Odvápnite spotrebič podľa návodu; pozri kapitolu „Servisné programy“.
	Nasávacia rúrka je upchatá.	Vyčistíte nasávaciu rúrku.
Výdaj nápoja nie je možný.	Jednotka výtčaja nápojov je upchatá alebo je upchaté jedno z troch napojení.	Vyčistíte jednotku výtčaja nápojov a napojenia.
Počas výtčaja sa nápoj vypúšťa po celej jednotke výtčaja.	Dolný diel jednotky výtčaja nápojov nie je namontovaný.	Namontujte dolný diel; pozri kapitolu „Čistenie systému dávkovania mlieka“.
Jednotka výtčaja málo mliečnej peny alebo nevýtčaja žiadnu penu, alebo systém dávkovania nenásáva mlieko.	Spotrebič je zanesený vodným kameňom.	Odvápnite spotrebič podľa návodu; pozri kapitolu „Servisné programy“.
	Jednotka výtčaja nápojov je upchatá alebo je upchaté jedno z troch napojení.	Vyčistíte jednotku výtčaja nápojov a napojenia.
	Nevhodné mlieko	Nepoužívajte vopred tepelne upravené mlieko. Používajte studené mlieko s obsahom tuku aspoň 1,5 %.
	Jednotka výtčaja nápojov alebo hadice na mlieko nie sú zložené správne.	Navlhčíte jednotlivé diely a znovu ich zložte.
Nedosahuje sa objem nápoja podľa osobných nastavení, káva pri výtčaji kvapká alebo pri výtčaji netečie žiadna káva.	Nasávacia rúrka je upchatá.	Vyčistíte nasávaciu rúrku.
	Stupeň mletia je príliš jemný. Mletá káva je príliš jemná.	Nastavte hrubší stupeň mletia. Použite hrubšiu mletú kávu.
	Spotrebič je silno zanesený vodným kameňom.	Odvápnite spotrebič podľa návodu; pozri kapitolu „Servisné programy“.
Horúca voda je mliečna alebo má mliečnu, prípadne kávovú príchuť.	Varná jednotka je znečistená.	Vyčistíte varnú jednotku; pozri kapitolu „Čistenie varnej jednotky“.
	Hadička na mlieko nebola vytiahnutá.	Vytiahnite hadičku na mlieko z nádoby na mlieko.
	Na jednotke výtčaja nápojov sa nachádzajú zvyšky mlieka alebo kávy.	Vyčistíte jednotku výtčaja nápojov.
Káva nemá žiadnu penu.	Nevhodný druh kávy.	Použite druh kávy s vyšším podielom kávových zŕn Robusta.
	Zrná nie sú čerstvo upražené.	Použite čerstvé zrná.
	Stupeň mletia nie je prispôsobený kávovým zŕnám.	Nastavte jemnejší stupeň mletia.
Káva je príliš „kyslá“.	Stupeň mletia je príliš hrubý. Mletá káva je príliš hrubá.	Nastavte jemnejší stupeň mletia. Použite jemnejšiu mletú kávu.
	Nevhodný druh kávy.	Vymeňte druh kávy.

Problém	Príčina	Odstránenie
Káva je príliš „horká“.	Stupeň mletia je príliš jemný.	Nastavte hrubší stupeň mletia.
	Mletá káva je príliš jemná.	Použite hrubšiu mletú kávu.
	Nevhodný druh kávy.	Vymeňte druh kávy.
Káva chutí ako „spálená“.	Teplota sparovania je príliš vysoká.	Znížte teplotu; pozri kapitolu „Prispôsobenie nápojov“.
	Stupeň mletia je príliš jemný.	Nastavte hrubší stupeň mletia.
	Mletá káva je príliš jemná.	Použite hrubšiu mletú kávu.
Káva je príliš slabá.	Nevhodný druh kávy.	Vymeňte druh kávy.
	Je zvolená príliš nízka sila kávy.	Zvýšte silu kávy; pozri kapitolu „Prispôsobenie nápojov“.
	V priečniku na mletú kávu sa nahromadila mletá káva.	Vyberte priečinok na mletú kávu, vyčistíte ho a dôkladne ho vysušte.
Mletá káva sa zadržiava v priečniku na mletú kávu.	Mletá káva je zlepená.	Nezatlačajte mletú kávu do priečinka na mletú kávu.
	Priečinok na mletú kávu je vlhký.	Vyberte priečinok na mletú kávu, vyčistíte ho a dôkladne ho vysušte.
Vodný filter nedrží v zásobníku na vodu.	Vodný filter nie je správne upevnený.	Pevne zatlačte vodný filter do zásobníka v priamom smere.
Zásobník na zrnkovú kávu sa pri zasúvaní zasekáva.	V kryte sa nachádzajú zrná.	Odstráňte zrná.
Kávová usadenina nie je kompaktná a je príliš vlhká.	Je nastavené príliš jemné alebo hrubé mletie, prípadne nebolo použité dostatočné množstvo mletej kávy.	Nastavte hrubší alebo jemnejší stupeň mletia alebo použite 2 zarovnané odmerky mletej kávy.
Zmena nastavenia stupňa mletia má ťažký chod.	V mlynčeku je príliš veľa zrn.	Spustíte výdaj nápoja z kávových zrn. Následne zmeňte stupeň mletia v malých krokoch.
Nie je možné zasunúť varnú jednotku.	Poloha varnej jednotky je nesprávna.	Zasuňte varnú jednotku podľa návodu; pozri kapitolu Čistenie varnej jednotky“.
	Varná jednotka je zablokovaná.	Odblokujte varnú jednotku; pozri kapitolu „Čistenie varnej jednotky“.
Ochráný kryt varnej jednotky sa nedá nasadiť správne.	Varná jednotka nie je zablokovaná.	Zablokujte varnú jednotku; pozri kapitolu „Čistenie varnej jednotky“.
Pod odkvapkávacou miskou sa nachádza voda.	Je to kondenzovaná voda.	Nezasúvajte odkvapkávaciu miskú bez krytu.
Zobrazenie na displeji „12:00“	Výpadok elektrického prúdu alebo vypnutie spotrebiča sieťovým spínačom.	Zadajte hodnoty nanovo, nevypínajte spotrebič pomocou sieťového spínača ani v menu Clock neprepínajte nastavenie na „Off“.

Problém	Príčina	Odstránenie
Zobrazenie na displeji „Milk container connected?“ aj keď je nádoba na mlieko pripojená.	Nádoba sa nachádza mimo dosahu snímača.	Položte nádobu do pravého okraja.
	Spotrebič nerozpoznáva materiál, napríklad kartón mlieka.	Potvrďte otázku na displeji tlačidlom „Yes“ alebo použite priloženú nádobu na mlieko.
Zobrazenie na displeji „Overvoltage or undervoltage“	Sieťové napätie je príliš vysoké alebo príliš nízke.	Kontaktujte poskytovateľa elektrického prúdu alebo prevádzkovateľa elektrickej siete. Požiadajte odborníka o preskúšanie napájania.
Zobrazenie na displeji „Leave device to cool“	Spotrebič je príliš horúci.	Vypnite spotrebič na 30 minút.
Zobrazenie na displeji „Fault E0510“	Došlo k poruche spotrebiča.	Postupujte podľa zobrazenia na displeji.
Zobrazenie na displeji „Fill bean container“ aj keď je zásobník na zrnkovú kávu plný alebo aj napriek tomu, že mlynček nemelie žiadne kávové zrná.	Zrná nepadajú do mlynčeka (sú príliš olejnaté).	Jemne poklepte po zásobníku na zrnkovú kávu. Prípadne použite iný druh kávy. Vytrite prázdny zásobník na zrnkovú kávu suchou utierkou.
Zobrazenie na displeji „Clean brewing unit“	Varná jednotka je znečistená.	Vyčistite varnú jednotku.
	Vo varnej jednotke je príliš veľa mletej kávy.	Vyčistite varnú jednotku. Nasypťe maximálne dve zarovnané odmerné lyžice mletej kávy.
	Chod mechanizmu varnej jednotky je tuhý.	Vyčistite varnú jednotku; pozri kapitolu „Každodenná starostlivosť a čistenie“.
Zobrazenie na displeji „Refill with still water or remove filter“	Nádržka na vodu je nasadená nesprávne.	Nasaďte zásobník na vodu správnym spôsobom.
	V nádržke na vodu sa nachádza perlivá voda.	Napňte nádržku na vodu čerstvou vodou z vodovodu.
	Plaváčik v nádržke na vodu sa nehýbe.	Vyberte nádržku a dôkladne ju vyčistite.
	Nový vodný filter nie je opláchnutý podľa návodu alebo je opotrebovaný, prípadne poškodený.	Opláchnite vodný filter podľa návodu a použite ho, prípadne použite nový vodný filter.
	Vo vodnom filtri je vzduch.	Ponorte vodný filter do vody a nechajte ho vo vode dovtedy, kým sa prestanú vytvárať vzduchové bubliny. Potom ho znovu nasadte.
Zobrazenie na displeji „Empty drip trays“ aj vtedy, keď je odkvapkávacia miska prázdna.	Odkvapkávacia miska je znečistená a mokrá.	Dôkladne vyčistite a vysušte odkvapkávaciu misku.
	Systém nerozpoznáva vyprázdnenie, keď je spotrebič vypnutý.	Keď je spotrebič zapnutý, vyberte odkvapkávaciu misku a znovu ju zasuňte.

Problém	Príčina	Odstránenie
Zobrazenie na displeji „Insert drip trays“ aj vtedy, keď je odkvapkávacia miska zasunutá.	Vnútro spotrebiča (uchytenie misiek) je znečistené.	Vyčistíte vnútorný priestor.
	Nádoba na kávovú usadeninu nie je zasunutá na doraz.	Zasuňte nádobu na kávovú usadeninu až na doraz.
Príliš časté zobrazovanie výzvy na odvápnenie.	Príliš tvrdá voda.	Vložte vodný filter a vykonajte potrebné nastavenia v ponuke.
Po vybratí odkvapkávacej misky na vnútorné dno prístroja nakvapkala voda.	Odkvapkávacia miska bola vybratá príliš skoro.	Po vydaní posledného nápoja počkajte niekoľko sekúnd, kým vyberiete odkvapkávaciu misku.
Zobrazenie na displeji „Switch off with power switch, then back on after 30 sec!“.	Spotrebič je príliš teplý.	Nechajte spotrebič vychladnúť.
	Varná jednotka je znečistená.	Vyčistíte varnú jednotku.
Home Connect nefunguje správne.		Navštívte stránku www.home-connect.com

Ak nedokážete odstrániť problémy, okamžite nás kontaktujte prostredníctvom horúcej linky! Telefónne čísla sa nachádzajú na posledných stranách návodu.

Technické údaje

Elektrické napájanie (napätie – frekvencia)	220-240 V – 50/60 Hz
Menovitý príkon	1 600 W
Maximálny tlak statického čerpadla	19 barov
Maximálna kapacita nádržky na vodu (bez filtra)	2,4 l
Maximálna kapacita zásobníka na kávové zrná	500 g
Dĺžka napájacieho kábla	1,7 m
Rozmery (v x š x h)	455 x 594 x 375 mm
Hmotnosť prázdneho spotrebiča	19-20 kg
Typ mlynčeka	Keramický

Tento produkt obsahuje svetelné zdroje triedy energetickej účinnosti D. Svetelné zdroje sú dostupné ako náhradný diel a vymieňať ho môže len na to vyškolený personál.

DE Deutschland, Germany

BSH Hausgeräte Service GmbH
Zentralwerkstatt für kleine Hausgeräte
Trautskirchener Strasse 6-8
90431 Nürnberg
Online Auftragsstatus, Pickup Service für
Kaffeevollautomaten und viele weitere Infos
unter: www.bosch-home.com
Reparaturservice, Ersatzteile & Zubehör,
Produkt-Informationen:
Tel.: 0911 70 440 040
<mailto:Kleingeraete@bshg.com>

**AE United Arab Emirates,
الإمارات العربية المتحدة**

BSH Home Appliances FZE
Round About 13, Plot Nr MO-0532A
Jebel Ali Free Zone - Dubai
Tel.: 04 881 44 01*
<mailto:service.uae@bshg.com>
www.bosch-home.com/ae
*Sun-Thu: 8am to 5pm (exclude public holidays)

**AL Republika e Shqiperise,
Albania**

Elektro-Service sh.p.k
Rruga Kasem Shima, Kodi postar-1050
Prane Ures Mezezit
1023 Tirane
Tel.: 4 227 8130; -131
<mailto:info@elektro-servis.com>
EXPERT Service
Rruga e Kavajes, Kulla B Nr 223/1 Kati I
1023 Tirane
Tel.: 4 480 6061, 4 227 4941
Cel: +355 069 60 45555
<mailto:info@expert-servis.al>

AM Armenia, Հայաստան

ZIG ZAG LLC
Charenci str. 25
Yerevan 375025
Tel.: 010 55 60 10
<mailto:service@zigzag.am>
www.zigzag.am

AT Österreich, Austria

BSH Hausgeräte Gesellschaft mbH
Werkskundendienst für Hausgeräte
Quellenstrasse 2a
1100 Wien
Online Reparaturannahme, Ersatzteile und
Zubehör und viele weitere Infos unter:
www.bosch-home.at
Reparaturservice, Ersatzteile & Zubehör,
Produktinformationen
Tel.: 0810 550 511*
<mailto:vie-stoerungsannahme@bshg.com>
*Wir sind an 365 Tagen von 07.00 bis 22.00 Uhr
für Sie erreichbar.

AU Australia

BSH Home Appliances Pty. Ltd.
Gate 1, 1555 Centre Road
Clayton, Victoria 3168
Tel.: 1300 369 744*
<mailto:customersupport.au@bshg.com>
www.bosch-home.com.au
*Mo-Fr: 24 hours

**AZ Azərbaycan Respublikası,
Azerbaijan**

Baku Service Company MMC
Narimanov r-nu, Əhməd Rəcəbil küç. 1,
bina 50C
Baku
Tel.: 12 991
<mailto:info@bakuservice.az>
www.ser-cen.az
Yurd Service MMC
75-79, Bakikhanov Str.
Baku, AZ1007
Tel.: 12 480 33 01
<mailto:info-service@yurd.az>
www.yurd.az
Optimal Elektronika MMC
Hasanoghlu 7B, Narimanov discriit
Baku, AZ1072
Tel.: 12 954
<mailto:STMS@optimal.az>
www.optimal.az

**BA Bosna i Hercegovina,
Bosnia-Herzegovina**

"HIGH" d.o.o.
Gradačacka 29b
71000 Sarajevo
Tel.: 033 21 35 13
<mailto:centralniservis@yahoo.com>

BE Belgique, België, Belgium

BSH Home Appliances S.A. - N.V.
Rue Picard 7, box 400
Picardstraat 7, box 400
1000 Bruxelles - Brussel
Tel.: 02 475 70 01
<mailto:bru-repairs@bshg.com>
www.bosch-home.be

BG Bulgaria

BSH Domakinski Uredi Bulgaria EOOD
Business center FPI, floor 5,
Cherni vrah Blvd. 51B
1407 Sofia
Tel.: 0700 208 17
<mailto:informacia.servis-bg@bshg.com>
www.bosch-home.bg

BH Bahrain, البحرين

Khalaifat Est.
BLD 898, R 533, TASHAN 405
Manama
Tel.: 01 740 05 53*
<mailto:service@khalaifat.com>
*Sat-Thu: 7am to 5pm (exclude public holidays)

BY Belarus, Беларусь

ООО "БСХ Бытовая техника"
tel.: 495 737 2961
<mailto:mok-kdhl@bshg.com>

CA Canada

BSH Home Appliances Ltd.
Tel.: 800 944 2904
<mailto:bosch-canada-questions@bshg.com>
www.bosch-home.ca

**CH Schweiz, Suisse,
Svizzera, Switzerland**

BSH Hausgeräte AG
Fahrweidstrasse 80
8954 Geroldswil
Reparaturservice, Ersatzteile & Zubehör,
Produktinformationen
Tel.: 0848 888 200
<mailto:ch-service@bshg.com>
<mailto:ch-spareparts@bshg.com>
www.bosch-home.ch

CN China, 中国

香港新界荃灣青山公路388號中染大廈23樓07室
BSH Home Appliances Service Jiangsu Co. Ltd.
Building 3, No. 18 Qingjiang South Road,
Gulou District,
Nanjing, Jiangsu Province
Service Tel.: 400 8855 888*
Fax: 025 8470 1672
<mailto:careline.china@bshg.com>
www.bosch-home.cn
*phone rate depends on the network used

CY Cyprus, Κύπρος

BSH Ikiakes Syskeves-Service
39, Arh. Makaariou III Str.
2407 Egomi/Nikosia (Lefkosia)
Tel.: 777 78 007
<mailto:EGO-CYCustomerService@bshg.com>

CYN Turkish Rep. Of North Cyprus

Argas Limited Company
37 Osman Paşa Cad. Küküç Çiftlik
Lefkoşa
Tel.: 0228 40 70
<mailto:argas.teknik@yar-group.com>
Semson Ticaret Sti. Ltd.
Bedrettin Demirel Cad. no 17
Girne
Tel.: 0816 04 94
<mailto:m.defterali@ercantangroup.com>

CZ Česká Republika, Czech Republic

Více informací (např. záruční podmínky,
prodloužená záručka aj.) naleznete na
webových
stránkách www.bosch-home.com/cz/ nebo
nás kontaktujte na +420 251 095 511
BSH domácí spotřebiče s.r.o.
Radičická 350/107c
158 00 Praha 5
Přijem oprav
Tel: +420 251 095 043
<mailto:opravy@bshg.com>

DK Danmark, Denmark

BSH Hvidevarer A/S
Telegrafvej 4
2750 Ballerup
Tel.: 44 89 80 18
<mailto:BSH-Service.dk@bshg.com>
www.bosch-home.dk

EE Eesti, Estonia

Reneki Kaubanduse OÜ
Tammisaare tee 134B (Euronicsi kaupluses)
12918 Tallinn
Tel.: 0651 2222
<mailto:klientiteeniindus@renerk.ee>
www.renerk.ee
Eliser OÜ
Mustamäe tee 24
10621 Tallinn
Tel.: 0665 0090
<mailto:hoodus@eliser.ee>
www.kodumasinate-remont.ee

ES España, Spain

En caso de avería puede ponerse en contacto
con nosotros, su aparato será trasladado a
nuestro taller especializado de cafeteras.
BSH Electrodomésticos España S.A.
Servicio Oficial del Fabricante
Parque Empresarial PLAZA,
C/ Manfredonia, 6
50197 Zaragoza
Tel.: 976 305 713
<mailto:CAU-Bosch@bshg.com>
www.bosch-home.es

FI Suomi, Finland

BSH Kodinkoneet Oy
Itälähdenkatu 18 A, PL 123
00201 Helsinki
Tel.: 0207 510 705*
mailto:Bosch-Service-FI@bshg.com
www.bosch-home.fi

*Sollitajainta on kiinteästä verkosta ja matkapuhelimesta 8,35 snt/puh + 16,69 snt/min.

FR France

BSH Electroménager S.A.S.
26 ave Michelet – CS 90045
93582 SAINT-OUEN cedex
Service interventions à domicile:
01 40 10 11 00

Service Consommateurs:

0 892 698 010 Service 0.40 €/min
+ prix appel

Service Pièces Détachées et Accessoires:

0 892 698 009 Service 0.40 €/min
+ prix appel

mailto:serviceconsommateur.fr@
bosch-home.com
www.bosch-home.com/fr

GB Great Britain

BSH Home Appliances Ltd.
Grand Union House,
Old Wolverton Road,
Wolverton
Milton Keynes MK12 5PT

To arrange an engineer visit, to order spare parts and accessories or for product advice please visit www.bosch-home.co.uk Or call

Tel.: 0344 892 8979*

*Calls are charged at the basic rate, please check with your telephone service provider for exact charges.

GE Georgia, საქართველო

Elit Service Ltd.
Vake-Saburtalo district,
Intersection of Al. Kazbegi ave.
and Kavtaradze Str. 0186
Kavtaradze str. 1
Tbilisi
Tel.: 32 300 020
mailto:info@es.ge

GR Greece, Ελλάδα

BSH Ikiakes Siskevas A.B.E.
Central Branch Service
17 km E.O. Athinon-Lamias & Potamou 20
14564 Kifisia
Τηλέφωνο: 210 4277 500, -701
mailto:nkf-CustomerService@bshg.com
www.bosch-home.gr

HK Hong Kong, 香港

BSH Home Appliances Limited
香港新界荃灣青山公路388號中菜大廈23樓07室
Unit 07, 23/F, CDW Building,
388 Castle Peak Road,
Tsuen Wan, New Territories
Hong Kong
Tel.: 2626 9655 (HK)
Toll free 0800 863 (Macao)
mailto:bosch.hk.service@bshg.com
www.bosch-home.com.hk

HR Hrvatska, Croatia

BSH kućanski uređaji d.o.o.
Ulica grada Vukovara 269F
10000 Zagreb
Tel.: 01 5520 888
mailto:informacije.servis-hr@bshg.com
www.bosch-home.com/hr

HU Magyarország, Hungary

BSH Háztartási Készülék Kereskedelm Kft.
Árpád fejedelem útja 26-28
1023 Budapest
Call Center: +06 80 200 201
mailto:BSH-szerviz@bshg.com
www.bosch-home.com/hu

IE Republic of Ireland

BSH Home Appliances Ltd.
M50 Business Park,
Ballymount Road Upper,
Walkinstown
Dublin 12
To arrange an engineer visit, to order spare parts and accessories or for product advice please call
Tel.: 01450 2655*
www.bosch-home.ie
*Calls are charged at the basic rate, please check with your telephone service provider for exact charges

IL Israel

C/S/B/ Home Appliance Ltd.
1, Hamasger St.,
North Industrial Park
Lod, 7129801
Tel.: 08 9777 222
mailto:csb-serv@csb-ltd.co.il
www.bosch-home.co.il

IN India, B̄hārat, भारत

BSH Household Appliances Mfg. Pvt. Ltd.
Arena House, Main Bldg, 2nd Floor,
Plot No. 103, Road No. 12,
MIDC, Andheri East
Mumbai 400093
Toll Free 1800 266 1880*
www.bosch-home.in
*Mon-Sat 8am to 8pm (exclude public holidays)

IS Iceland

Smith & Norland hf.
Noatuni 4
105 Reykjavik
Tel.: 0520 3000
www.sminor.is

IT Italia, Italy

BSH Elettrodomestici S.p.A.
Via. M. Nizzoli 1
20147 Milano (MI)
Tel.: 02 412 678 100
mailto:info.it@bosch-home.com
www.bosch-home.com/it

JO Jordan, الأردن

Diab Qawasmi & Sons Co.
Khaled Ben Al-Waleed Street,
Jabal Al Hussein (11121),
P.O. Box 212292
Amman
Tel.: 06 465 8505, -2650
Tel.: 79 110 3430
mailto:boschjo@yahoo.com

KG Kyrgyzstan, Кыргыз Республикасы

OcOO Alfa Systems
Jibek Jolu str. 40
Bishkek
Tel.: 0702 98 53 53
mailto:hsshim@empel.co.kr

KR Republic Korea, 대한민국

Empel Co. Ltd.
1201 ACE High Tech City 1 Building
775 Gyeongin-ro Youngdeungpo-gu
Seoul 07299 South Korea
Tel.: 1899 4636
mailto:hsshim@empel.co.kr

KZ Kazakhstan, Қазақстан

BSH Home Appliances LLP
Dostyk 117/6,
Business Center "Khan Tengri"
Almaty
Hotline: 5454*
mailto:ALA-Service@bshg.com
*Toll free from mobile only

LB Lebanon, لبنان

Tehlni, Hana & Co.
Boulevard Dora 4043 Beyrouth,
P.O. Box 90449
Jdeideh 1202 2040
Tel.: 01 255 211
mailto:info@tehini-hana.com

LT Lietuva, Lithuania

UAB "AG Service"
R. Kalantos g. 32
52494 Kaunas
Tel.: +370 (8) 700 556 55
mailto:services@agservice.lt
www.agservice.lt
Baltic Continent Ltd.
Lukšio g. 23
09132 Vilnius
Tel.: +370 (8) 700 555 95
mailto:info@balticcontinent.lt
www.balticcontinent.lt
UAB Emtoservis
Savanorių pr. 1 (Centrinė būstinė)
03116 Vilnius
Tel.: +370 (8) 700 447 24
mailto:svc@emtoservis.lt
www.emtoservis.lt

LU Luxembourg

BSH électroménagers S.A.
13-15, ZI Bredeweues
1259 Senningerberg
Tel.: 26 349 811
Reparaturen: lux-repair@bshg.com
Ersatzteile: lux-spare@bshg.com
www.bosch-home.com/lu

LV Latvija, Latvia

SIA "General Serviss"
Bulļu iela 70c
1067 Riga
Tel.: +371 6742 5232
mailto:info@serviscentrs.lv
www.serviscentrs.lv

SIA Koroso
Vestienes iela 2
1004 Riga
Tel.: +371 2200 4203
mailto:servis@koroso.lv
www.koroso.lv

EMTA Serviss SIA
Kallakalna 1
1073 Riga
Tel.: +371 6602 0338
mailto:info@emta.lv
www.emta.lv

Sia Elektronika-Serviss

Tadaiku iela 4
1004 Riga
Tel.: +371 6771 7060
mailto:serviss@elektronika.lv
www.elektronika.lv

MD Moldova

S.R.L. "Rialto-Studio"
Площадь Дмитрия Кантемира, 1, этаж 3,
2069 Кишинев
Тел.: +373 22 840 050, 840 054
mailto:service@rialto.md

ME Crna Gora, Montenegro

Elektronika komerc
Oktobarske revolucije 129
81000 Podgorica
Tel.: 020 674 631
Mobil: 069 324 812
mailto:ekobosch.servis@t-com.me

MK Macedonia, Македонија

GORENEC
Jane Sandanski 67 lok.3
1000 Skopje
Tel.: 022 454 600
Mobil: 070 233 689
mailto:gore nec@yahoo.com

MT Malta

Oxford House Ltd.
Notabile Road
Mriehel BKR 14
Tel.: 021 442 334
www.oxfordhouse.com.mt

MV Raajjeyge Jumhooriyyaa, Maldives

Lintel Investments and Management Services Pvt. Ltd.
Ma. Maadheli, Majeedhee Magu Malé
Tel.: 030 10 200
mailto:mohamed.zuhuree@intel.com.mv
www.lintel.com.mv

NL Nederlande, Netherlands

BSH Huishoudapparaten B.V.
Taurusavenue 36
2132 LS Hoofddorp
Storingsmelding/ Onderdelenverkoop:
Tel.: 088 424 4010
mailto:bosch-onderdelen@bshg.com
mailto:bosch-contactcenter@bshg.com
www.bosch-home.nl

NO Norge, Norway

BSH Husholdningsapparater A/S
Grensesvingen 9
0661 Oslo
Tel.: 22 66 05 54
mailto:Bosch-Service-NO@bshg.com
www.bosch-home.no

NZ New Zealand

BSH Home Appliances Ltd.
Level 3, Air NZ Building,
Smales Farm Business Park
74 Taharoto Road, Takapuna
Auckland 0622
Tel.: +64 0800 245 700*
mailto:aftersales.nz@bshg.com
www.bosch-home.co.nz
*Mon-Fri: 8.30am to 5pm (exclude public holidays)

PK Pakistan, پاکستان

MEGA Home Appliances
Plaza 46-A, Commercial Sector XX,
Phase 3, DHA
Lahore
0800-BOSCH (26724)*
Tel: 42 371 32 682-5 Ext: 8005*
mailto:customer.care@megahome.pk
www.megahome.pk
*Mon-Sat: 9am to 6pm (exclude public holidays)

PL Polska, Poland

BSH Sprzet Gospodarstwa Domowego Sp. z o.o.
Al. Jerozolimskie 183
02-222 Warszawa
Tel.: +48 42 271 5555
mailto:Serwis.Fabryczny@bshg.com
www.bosch-home.pl

PT Portugal

BSHP Electrodomésticos, Sociedade Unipessoal Lda.
Rua Alto do Montijo, nº 15
2790-012 Carnaxide
Tel.: 214 250 730
mailto:bosch.electrodomesticos.pt@bshg.com
www.bosch-home.pt

RO România, Romania

BSH Electrocasnice srl.
Sos. Bucuresti-Ploiesti, nr. 19-21, sect.1
013682 Bucuresti
Tel.: 021 203 9748
mailto:service.romania@bshg.com
www.bosch-home.ro

RU Russia, Россия

ООО «БСХ Бытовые Приборы»
Сервис от производителя
Тел.: 8 (800) 200 29 61
mailto:hotlineru@bshg.com
www.bosch-home.com

SA Kingdom Saudi Arabia, المملكة العربية السعودية

Abdul Latif Jameel Electronics and Airconditioning Co. Ltd.
BOSCH Service centre, Kilo 5 Old Makkah Road (Next to Toyota), Jamiah Dist., P.O. Box 7997
Jeddah 21472
Tel.: 800 127 9999*
mailto:ALJECC8@ALJ.COM
www.aljelectronics.com.sa
*Sat-Thu: 8am to 11pm (exclude public holidays)

SE Sverige, Sweden
BSH Home Appliances AB
Landsvägen 32
169 29 Solna
Tel.: 0771 197 000
mailto:Bosch-Service-SE@bshg.com
www.bosch-home.se

SG Singapore, 新加坡

BSH Home Appliances Pte. Ltd.
38C Jalan Pemimpin, #01-01
Singapore 577180
Tel.: 6751 5000*
mailto:bshsgp.service@bshg.com
www.bosch-home.com.sg
*Mon-Fri: 9am to 6pm, Sat: 9am to 1pm (exclude public holidays)

SI Slovenija, Slovenia

BSH Hišni aparati d.o.o.
Litostrojska 48
1000 Ljubljana
Tel.: 01 5830 700
mailto:informacije.servis-slo@bshg.com
www.bosch-home.com/si

SK Slovensko, Slovakia

Viac informácií (napr. záručné podmienky, predĺžená záruka a i.) nájdete nabebových stránkach www.bosch-home.com/sk/ alebo nás kontaktujte na +420 251 095 511
BSH domácí spotřebiče s.r.o.
organizačná zložka Bratislava
Trnavská cesta 50
821 02 Bratislava
Prijem opráv
Tel: +421 238 106 115
mailto:opravy@bshg.com

TH Thailand, ราชอาณาจักรไทย

BSH Home Appliances Limited
Ital Thai Tower, 2034/31-39, 1st floor,
New Petchburi Road,
Bangkapi, Huay Kwang
Bangkok, 10310
Tel.: 02 495 2424*
www.bosch-home.com/th
*Mon-Sat: 8am to 6pm (exclude public holidays)

TJ Tadschikistan, Ҷумҳурии Тоҷикистон

P.E. Suhrob Muhitdinov
Shamsi street no: 67/A
Dushanbe
Tel.: 091 867 80 43
mailto:sino2003@list.ru
Vostok Co. Ltd.
Yakkacinaraskaya street No: 144/4
Dushanbe
Tel.: 44 600 78 72
mailto:Lola.Mirzoeva@vostok.tj
www.volna.tj

TM Türkmenistan, Turkmenistan

Bayram Anna Yuryevna
Stariya marka, Atabeyeva str.
Spectrum mağaza
Ashgabat
Tel.: 012 26 94 16
mailto:steptm@mail.ru

TR Türkiye, Turkey

BSH Ev Aletleri Sanayi ve Ticaret A.S.
Fatih Sultan Mehmet Mahallesi,
Balkan Caddesi No: 51
34771 Ümraniye, Istanbul
Tel.: 0 216 444 6333*
mailto:careline.turkey@bshg.com
www.bosch-home.com/tr
*Çağrı merkezini sabit hatlardan aramanın bedeli şehir içi ücretidir. Cep telefonlarından ise kullanılan tarifeye göre değişiklik göstermektedir

TW Taiwan, 台灣

我們期盼您不斷的鼓勵與指導，任何諮詢或服務需求，歡迎洽詢客服專線
BSH Home Appliances Private Limited
台北市內湖區洲子街80號11樓
11F., No.80, Zhouzi St., Neihu Dist.
Taipei City 11493
Tel.: 0800 368 888
mailto:bshhtzn-service@bshg.com
www.bosch-home.com.tw

UA Ukraine, Україна

ТОВ "БСХ Побутова Техніка"
Тел.: 0 800 300 152*
mailto:BOSCH-serviceua@bshg.com
www.bosch-home.com.ua
*Безкоштовна Інфо-Лінія Пн-Пт з 9.00 до 18.00

UZ O'zbekiston Respublikasi, Republic of Uzbekistan

Elektronik Magnat
Beruni street No: 5/6
Tashkent
Tel.: 712 156 333
mailto:magnat.service.uzb@gmail.com

XK Kosovo

Service-General SH.P.K.
rr.Magjistraja Ferizaj Prishtine
70000 Ferizaj
Tel.: 00381 (0) 290 330 723
mailto:servicegeneral527@gmail.com

XS Srbija, Serbia

BSH Kućni aparati d.o.o.
Omladinskih brigada 90E
11070 Novi Beograd
Tel.: 011 353 70 08
mailto:informacije.servis-sr@bshg.com
www.bosch-home.rs

ZA South Africa

BSH Home Appliances (Pty) Ltd.
96 Fifteenth Road, Randjespark
1685 Midrand - Johannesburg
Tel.: 086 002 6724
mailto:bsh@ioplen.co.za
mailto:appliance-serviceza@bshg.com
www.bosch-home.com/za



Thank you for buying a Bosch Home Appliance!

Register your new device on MyBosch now and profit directly from:

- **Expert tips & tricks for your appliance**
- **Warranty extension options**
- **Discounts for accessories & spare-parts**
- **Digital manual and all appliance data at hand**
- **Easy access to Bosch Home Appliances Service**

Free and easy registration – also on mobile phones:

www.bosch-home.com/welcome

BOSCH
HOME APPLIANCES
SERVICE

Looking for help? You 'll find it here.

Expert advice for your Bosch home appliances, need help with problems or a repair from Bosch experts.

Find out everything about the many ways Bosch can support you:

www.bosch-home.com/service

Contact data of all countries are listed in the attached service directory.

BSH Hausgeräte GmbH
Carl-Wery-Straße 34
81739 München, GERMANY
A Bosch Company
www.bosch-home.com



8001236837

(011006)