



**BOSCH**



Register your  
new device on  
MyBosch now and  
get free benefits:  
[bosch-home.com/  
welcome](https://www.bosch-home.com/welcome)

# ErgoMixx / ErgoMixx Style

**MSM6...**

**MS6...**

**[cs]** Návod k obsluze  
**[sk]** Návod na používanie

Příslušenství  
Príslušenstvo

11  
13



<https://digitalguide.bsh-group.com?mat-no=8001225783>



**[cs]** Pro další informace k používání načtete QR kód nebo navštívte webovou stránku. Tam najdete další informace ke spotřebiči nebo příslušenství.

---

**[sk]** Naskenujte QR kód alebo navštívte webovú stránku, aby ste sa dozvedeli rozšírené informácie o používaní. Tam nájdete ďalšie informácie o vašom spotrebiči alebo príslušenstve.

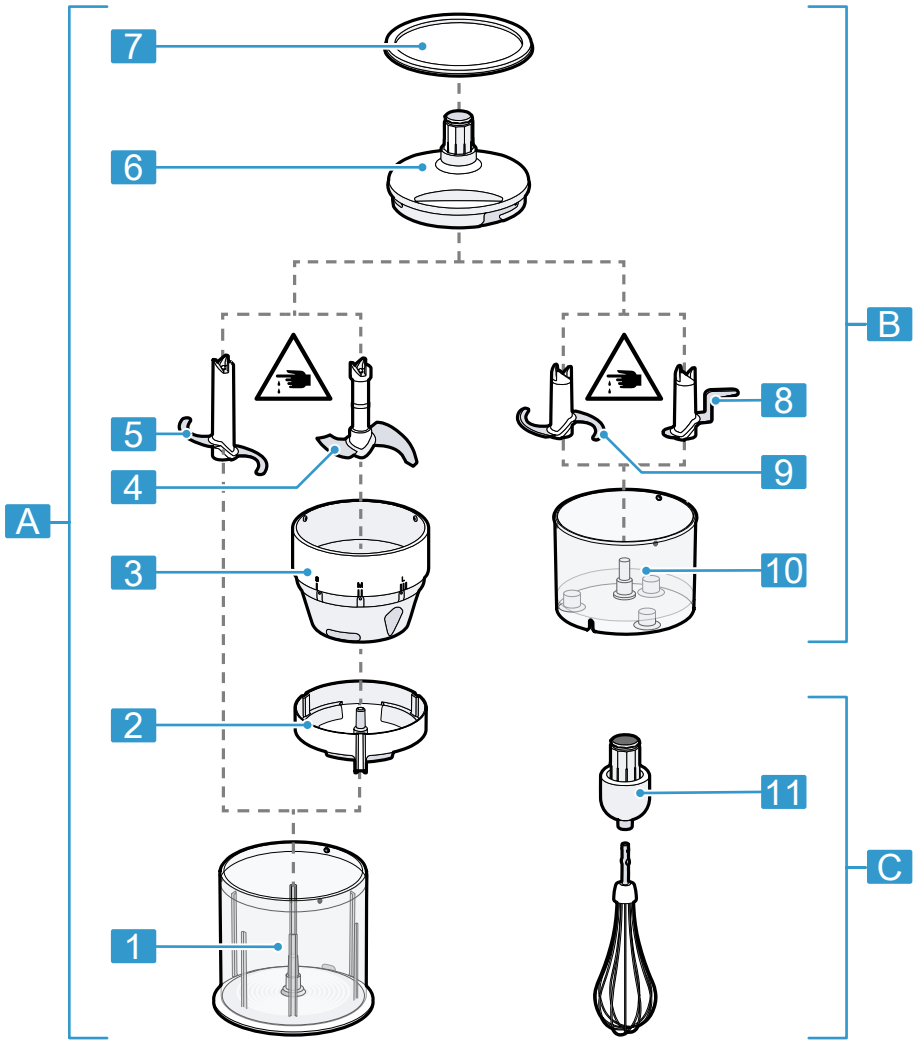

**1**

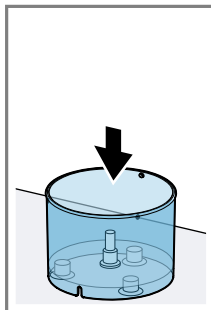

**2**

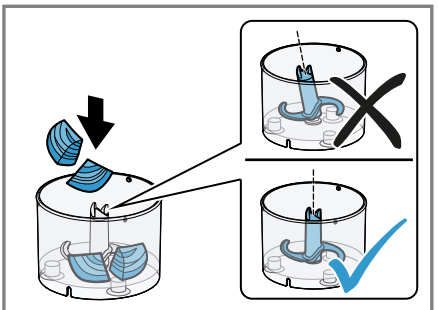
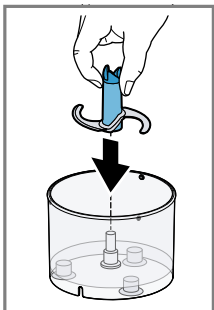

**3**

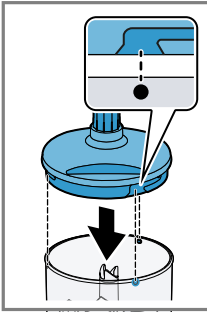

4

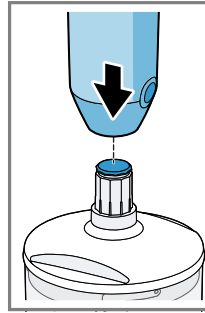

5

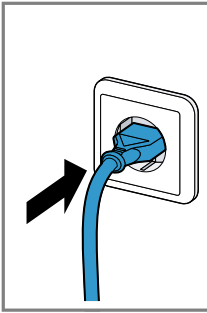
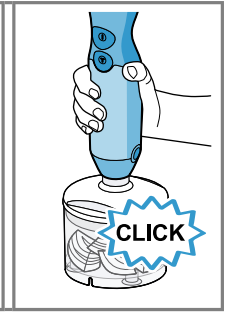

6

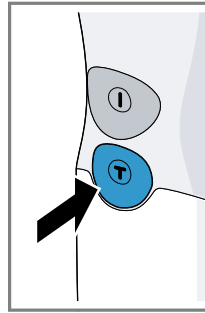
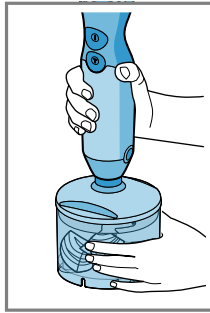

7

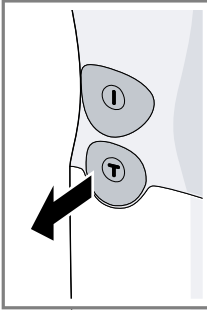
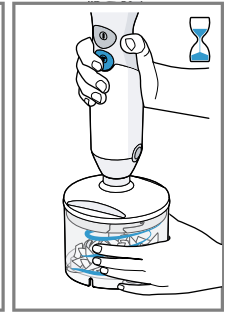

8

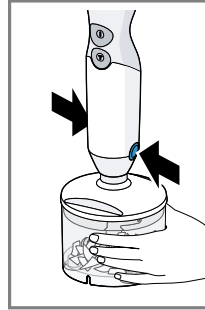
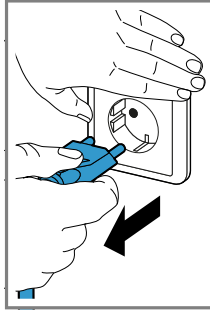

9

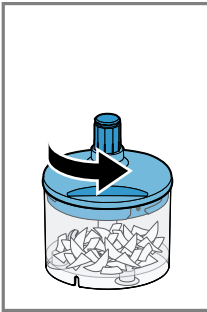
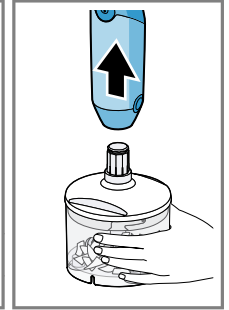

10

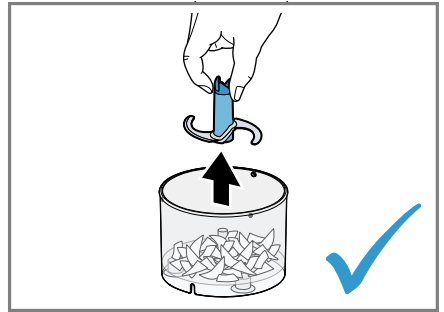
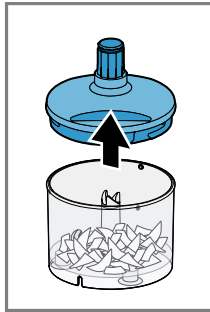

11

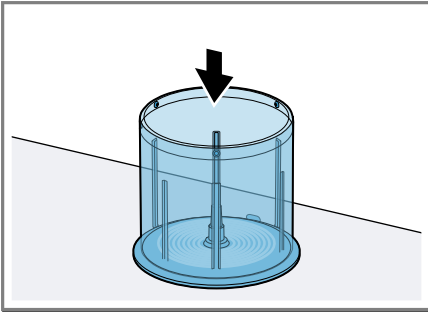

12

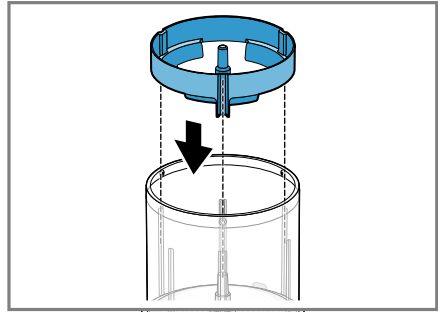

13

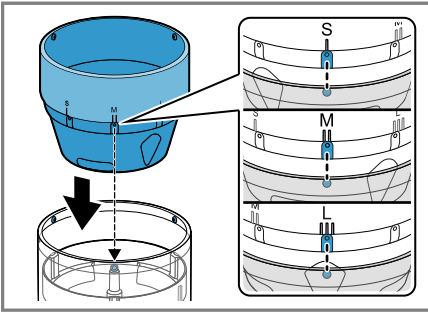

14

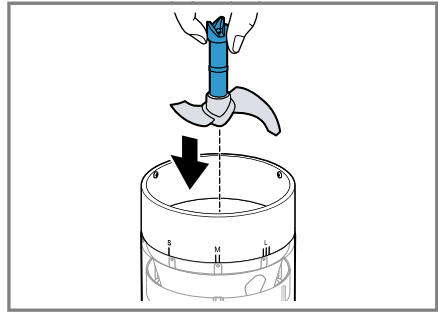

15

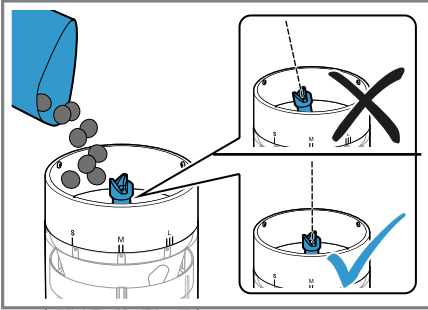

16

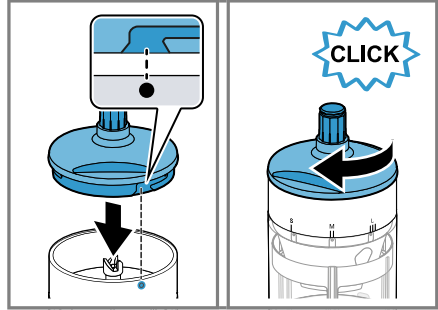

17

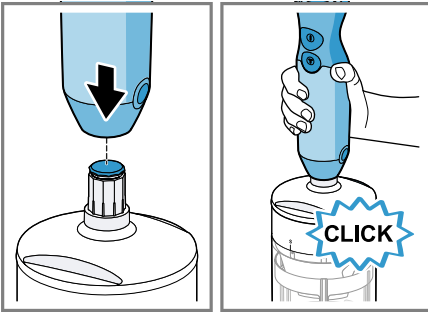

18

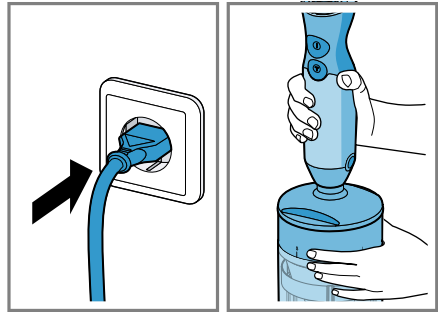

19

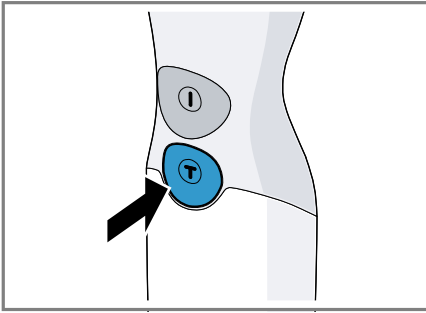

20

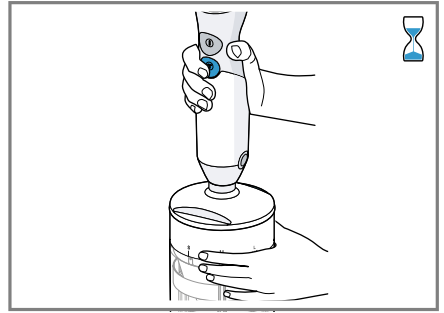

21

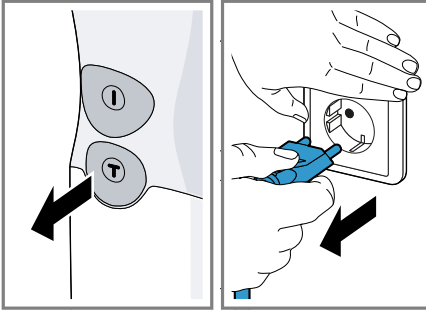

22

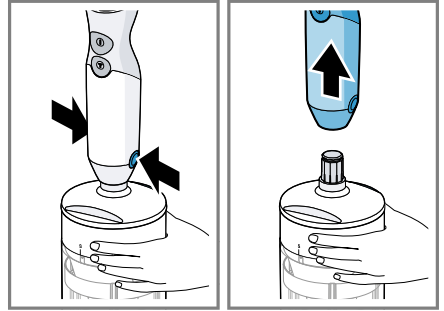

23

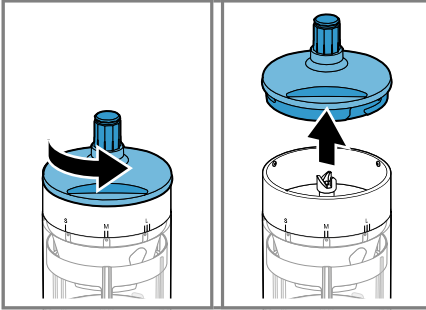

24

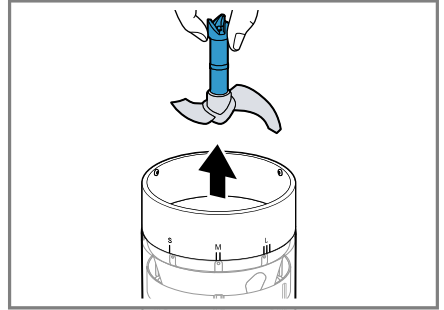

25

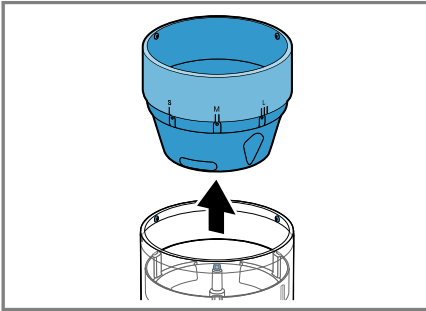

26

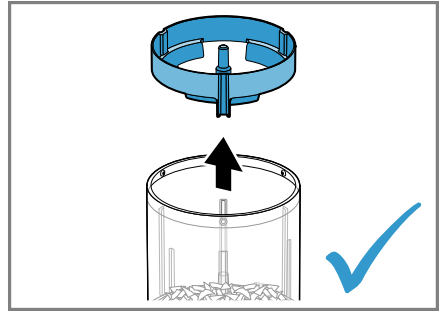

27

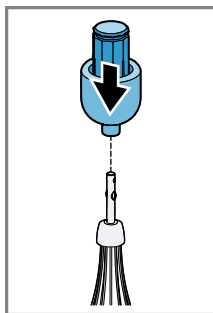

28

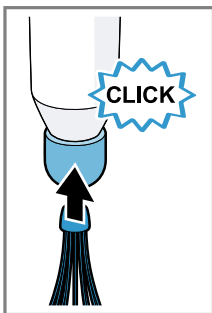
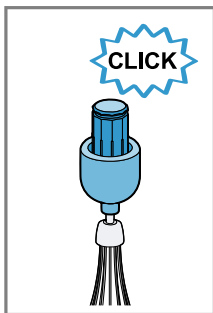

29

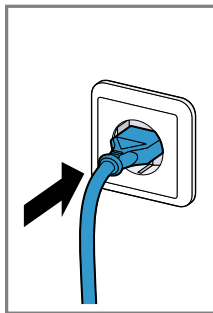
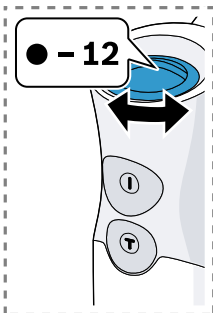

30

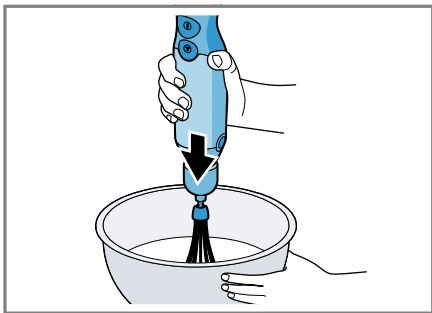
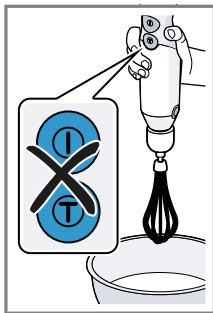

31

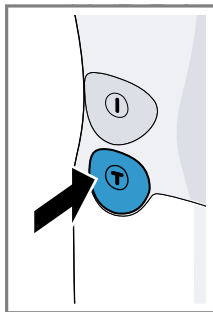

32

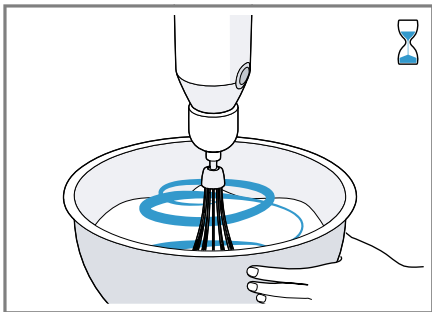
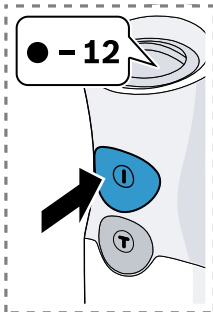

33

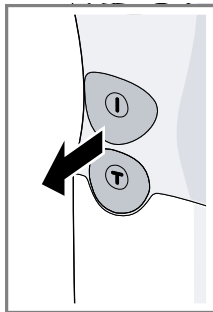

34

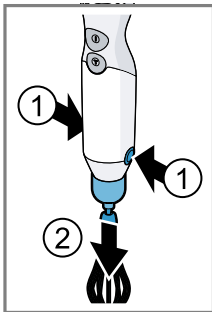
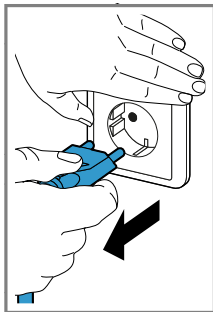



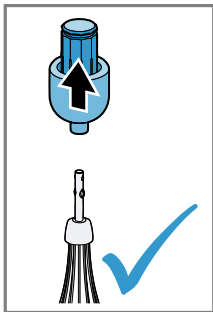





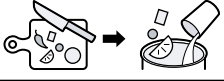



35







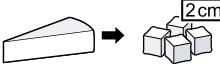



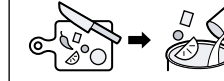



			50-100 g	10-20 s
			50-100 g	20-40 s
			5-20 x	3-15 s
			50-100 g	(3-8) x 1 s
			5-15 g	(7-10) x 1 s
			50-150 g	5-30 s
			150 g	<ul style="list-style-type: none"> <li>● <b>L</b> 7 - 10 s</li> <li>● <b>M</b> 16 - 20 s</li> <li>● <b>S</b> 20 - 30 s</li> </ul>
			100 g	5 s





		<b>L</b> 	<b>M</b> 	<b>S</b> 		
		✓	✓	✗	100 g	10-20 s
		✓	✓	✓	100 g	(3-8) x 3 s
		✓	✓	✓	50 g	30-40 s
		✓	✓	✗	100 g	(5-7) x 2 s
		✓	✓	✗	100 g	5 x 1 s
		✓	✓	✓	150 g	30-40 s





37

			<b>MIN-MAX</b> 	
			100-300 g	20-180 s
			1-3 x 	40-120 s
			50-150 g	60-120 s

38

			
<b>CNHR24</b>	110 g	30 g	2 s
<b>CNHR26FP CNHR32</b>	110 g	30 g	3 s
<b>CNHR25 CNHR26 CNHR26C CNHR31 CNHR32C</b>	130 g	30 g	2 s

**39**

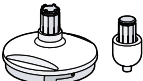
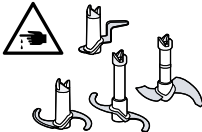
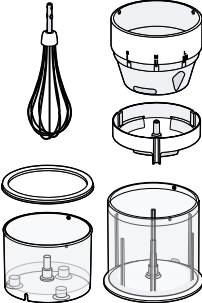
					
	✓	✗	✗	✗	✗
	✗	✗	✗	✓	✓
	✓	✓	✓	✓	✓

**40**

## **Bezpečnost**

- Pečlivě si přečtěte tento návod.
  - Dodržujte návod základního spotřebiče.
- Příslušenství používejte pouze:
- s tyčovým mixérem MSM6... / MS6....
  - pro použití, která jsou popsána v tomto návodu.
  - ▶ Čepelí se nikdy nedotýkejte holýma rukama.
  - ▶ Pozor při manipulaci s ostrými řeznými noži, při vyprazdňování nádoby a při čištění.
  - ▶ Příslušenství nasazujte a vyndávejte pouze v klidovém stavu pohonu a u odpojeného spotřebiče.
  - ▶ Příslušenství používejte jen v kompletně sestaveném stavu.

## Zabránění věcným škodám

- ▶ Nikdy neponořujte hnací nástavce do tekutin a nikdy je nemýjte pod tekoucí vodou nebo v myčce nádobí.
- ▶ Nádobu univerzálního drtiče nikdy nepoužívejte v mikrovlnné nebo pečicí troubě.
- ▶ Mixovací nohu nebo metličku na sněh nikdy nepoužívejte v nádobě univerzálního drtiče.

## Přehled

→ Obr. **1**

<b>A</b>	Univerzální drtič XL <sup>1</sup>
<b>B</b>	Univerzální drtič L <sup>1</sup>
<b>C</b>	Metlička na sněh <sup>1</sup>
<b>1</b>	Zásobník XL
<b>2</b>	Nosič Vario
<b>3</b>	Vložka sítko Vario
<b>4</b>	Nůž Vario
<b>5</b>	Univerzální nůž XL
<b>6</b>	Hnací nástavec pro univerzální drtič
<b>7</b>	Víko <sup>1</sup>
<b>8</b>	Nůž Ice-Crush <sup>1</sup>
<b>9</b>	Univerzální nůž

<sup>1</sup> V závislosti na modelu

<b>10</b>	Zásobník L
<b>11</b>	Hnací nástavec pro metličku na sněh

<sup>1</sup> V závislosti na modelu

**Poznámka:** Pokud není některá součást rozsahem dodávky, můžete ji objednat prostřednictvím zákaznického servisu.

## Univerzální drtič

Univerzální drtič je vhodný k sekání potravin, např. masa, tvrdých sýrů, cibule, česneku, ovoce, zeleniny, bylinek, ořechů nebo mandlí.

### Poznámky

- Před zpracováním odstraňte tvrdé součásti potravin, např. chrupavky, kosti, šlachy nebo jádra ovoce.
- Univerzální drtič není vhodný k rozměňování velmi tvrdých potravin, např. kávová zrna, muškátový ořech, ředkev nebo zmrazených potravin.
- Kostky ledu zpracovávejte pouze pomocí nože Eis-Crush.

## Použití univerzálního drtiče

→ Obr. **2 - 11**

**cs** Univerzální drtič se sadou Vario (pouze velikost XL)

## Univerzální drtič se sadou Vario (pouze velikost XL)

Sada Vario je vhodná pro drcení tvrdých a suchých potravin (např. čokolády, ořechů, mandlí, parmezánu) nebo kostek ledu na malé, střední nebo velké kousky. Velikost kousků určíte umístěním značky S, M nebo L na vložce síta Vario při vkládání do nosiče Vario.

### Použití univerzálního drtiče se sadou Vario

→ Obr. **12** - **27**

## Metlička na sníh

Metla je vhodná k vyšlehání šlehačky, sněhu z bílků nebo mléčné pěny a k přípravě omáček a dezertů.

Doporučení pro optimální výsledky:

- Použijte smetanu s obsahem tuku min. 30 % a o teplotě 4-8 °C
- Použijte mléko s vysokým obsahem proteinů a o teplotě max. 8 °C
- Smetanu nebo sníh z bílků šlehejte v široké nádobě

**Poznámka:** Aby se zabránilo stříkání, metličku na sníh používejte v hlubokých nádobách.

### Použití metličky na sníh

→ Obr. **28** - **35**

## Příklady použití

Bezpodmínečně dodržujte maximální množství a doby zpracování uvedené v tabulkách.

### Univerzální drtič

→ Obr. **36**

### Univerzální drtič se sadou Vario

→ Obr. **37**

### Metlička na sníh

→ Obr. **38**

## Medový koláč s jablky

### Směs medu a jablek

→ Obr. **39**

### Koláč

- 3 vejce

- 60 g másla
- 100 g bílé mouky (typ 405)
- 60 g mletých vlašských ořechů
- 1 ČL skořice
- 2 PL vanilkového cukru
- 1 ČL prášku do pečiva
- 1 jablko

### Příprava

- Oddělte bílek od žloutků a z bílků vyšlehejte sníh.
- Žloutky s cukrem utřete do pěny. Přidejte měkké máslo a připravenou **směs medu a jablek**.
- Ostatní přísady smíchejte v samostatné nádobě, přidejte k vlhkým přísadám a vmíchejte.
- Štěrkou opatrně vmíchejte sníh z bílků.
- Formu na biskubský chlebiček (35 x 11 cm) vyložte pečicím papírem a naplňte připravenou směs na koláč.
- Jablko oloupejte a nakrájejte na plátky a rozložte na koláči.
- Troubu předehřejte na 180 °C a koláč pečte 30 minut.

## Přehled čištění

Jednotlivé díly čistěte podle údajů uvedených v tabulce.

→ Obr. **40**

## Bezpečnosť

- Starostlivo si prečítajte tento návod.
- Rešpektujte návod k základnému spotrebiču.

Príslušenstvo používajte len:

- s tyčovým mixérom MSM6... / MS6....
- na druhy použitia, ktoré sú opísané v tomto návode,
- ▶ Čepelí sa nikdy nedotýkajte holými rukami.
- ▶ Pri manipulácii s ostrými nožmi, pri vyprázdňovaní nádoby a čistení postupujte opatrne.
- ▶ Príslušenstvo nasadzujte a odoberajte len vtedy, keď je pohon zastavený a spotrebič je odpojený.
- ▶ Príslušenstvo používajte len vtedy, ak je kompletne zmontované.

## Zabránenie vecným škodám

- ▶ Prevodové nástavce nikdy neponárajte do tekutín a nikdy ich neumývajte pod tečúcou vodou alebo v umývačke riadu.
- ▶ Nádoby univerzálneho sekáča nikdy nepoužívajte v mikrovlnnej rúre alebo v rúre na pečenie.
- ▶ Nohu mixéra alebo metličku na sneh nikdy nepoužívajte v nádobe univerzálneho sekáča.

## Prehľad

→ Obr. **1**

<b>A</b>	Univerzálny sekáčik XL <sup>1</sup>
<b>B</b>	Univerzálny sekáčik L <sup>1</sup>
<b>C</b>	Metlička na sneh <sup>1</sup>
<b>1</b>	Nádoba XL
<b>2</b>	Držiak Varío
<b>3</b>	Sítko Varío
<b>4</b>	Nôž Varío
<b>5</b>	Univerzálny nôž XL
<b>6</b>	Prevodový nástavec pre univerzálny sekáčik
<b>7</b>	Veko <sup>1</sup>
<b>8</b>	Nôž na drvenie ľadu <sup>1</sup>

<sup>1</sup> Podľa modelu

<b>9</b>	Univerzálny nôž
<b>10</b>	Nádoba L
<b>11</b>	Prevodový nástavec pre metličku na sneh

<sup>1</sup> Podľa modelu

**Poznámka:** Keď komponent nie je súčasťou dodávky, môžete ho objednať cez zákaznícky servis.

## Univerzálny sekáčik

Univerzálny sekáčik je určený na sekanie potravín, napr. mäsa, tvrdého syra, cibule, cesnaku, ovocia, zeleniny, bylín, orechov alebo mandlí.

### Poznámky

- Pred spracovaním odstráňte tvrdé časti potravín, napr. chrupavky, kosti, šľachy alebo jadierka kôstkového ovocia.
- Univerzálny sekáčik nie je vhodný na sekanie veľmi tvrdých potravín, napr. kávových zŕn, muškátových orechov, reďkovky alebo zmrazených potravín.
- Kocky ľadu spracúvajte len pomocou noža na drvenie ľadu.

### Použitie univerzálneho sekáča

→ Obr. **2** - **11**

**sk** Univerzálny sekáčik so súpravou Vario (iba veľkosť XL)

## Univerzálny sekáčik so súpravou Vario (iba veľkosť XL)

Súprava Vario je vhodná na sekanie tvrdých a suchých potravín (napr. čokoláda, oriešky, mandle, parmezán) alebo ľadových kociek na malé, stredne veľké a veľké kusy. Určte veľkosť kusov na základe umiestnenia označenia S, M alebo L na sitku Vario pri vložení do nosiča Vario.

### Použitie univerzálného sekáčika so súpravou Vario

→ Obr. **12** - **27**

## Metlička na sneh

Metlička na sneh je vhodná na šľahanie smotany, snehu z bielok alebo mliečnej peny a na prípravu omáčok alebo dezertov. Odporúčania pre optimálne výsledky:

- Použite smotanu s minimálnym obsahom tuku 30 % a teplotou 4 – 8 °C
- Použite mlieko s vysokým obsahom bielkovín a teplotou max. 8 °C
- Smotanu alebo sneh vymiešajte v širokej nádobe

**Poznámka:** Ak sa chcete zabrániť špliechaniu počas šľahania, používajte metličku na sneh v hlbokých nádobách.

### Použitie metličky na sneh

→ Obr. **28** - **35**

## Príklady použitia

Bezpodmienečne dodržiavajte maximálne množstvá a doby spracovania uvedené v tabuľkách.

### Univerzálny sekáčik

→ Obr. **36**

### Univerzálny sekáčik so súpravou Vario

→ Obr. **37**

### Metlička na sneh

→ Obr. **38**

## Medový koláč s jablkami

### Medovo-jablková zmes

→ Obr. **39**

### Koláč

- 3 vajcia

- 60 g masla
- 100 g múky (typ 405)
- 60 g mletých vlašských orechov
- 1 ČL škorice
- 2 PL vanilkového cukru
- 1 ČL prášku do pečiva
- 1 jablko

### Príprava

- Oddelte vajcia a bielok vyšľahajte do tuhá.
- Žltok vyšľahajte s cukrom do peny. Pridajte zmäknuté maslo a pripravenú **medovo-jablkovú zmes**.
- Zvyšné suroviny zmiešajte v samostatnej miske, pridajte k vlhkým surovinám a vmiešajte.
- Stierkou opatrne vmiešajte sneh z bielkov.
- Hranatú tortovú formu (35 x 11 cm) vyložte papierom na pečenie a zalejte pripravenou zmesou na koláč.
- Olúpte jablko, nakrájajte ho na plátky a rozložte na koláč.
- Rúru na pečenie predhrejte na 180 °C a koláč pečte 30 minút.

## Prehľad o čistení

Jednotlivé diely vyčistíte podľa údajov v tabuľke.

→ Obr. **40**





## Thank you for buying a Bosch Home Appliance!

Register your new device on MyBosch now and profit directly from:

- **Expert tips & tricks for your appliance**
- **Warranty extension options**
- **Discounts for accessories & spare-parts**
- **Digital manual and all appliance data at hand**
- **Easy access to Bosch Home Appliances Service**

Free and easy registration – also on mobile phones:

**[www.bosch-home.com/welcome](http://www.bosch-home.com/welcome)**

**BOSCH**  
HOME APPLIANCES  
**SERVICE**

## Looking for help? You'll find it here.

Expert advice for your Bosch home appliances, help with problems or a repair from Bosch experts.

Find out everything about the many ways Bosch can support you:

**[www.bosch-home.com/service](http://www.bosch-home.com/service)**

Contact data of all countries are listed in the attached service directory.

**BSH Hausgeräte GmbH**

Carl-Wery-Straße 34

81739 München, GERMANY

A Bosch Company

[www.bosch-home.com](http://www.bosch-home.com)



**8001236071** (010906)

cs, sk