



BOSCH



Register your
new device on
MyBosch now and
get free benefits:
[bosch-home.com/
welcome](https://www.bosch-home.com/welcome)

Chopper

MMR08...GB MMR15...GB MMRP...GB

[en]	User manual	Chopper	6
[ms]	Manual pengguna	Pengisar	9
[ar]	دليل المستخدم	مفرمة	13
[zh]	使用说明书	切碎器	16
[zh-tw]	使用手冊	切碎器	19



<https://digitalguide.bsh-group.com?mat-no=8001203925>



[en] Scan the QR code or visit the website to open the Further Notices for Use. You can find additional information about your appliance or accessory here.

[ms] Imbas kod QR atau lawati laman web untuk membuka arahan penggunaan lanjut. Anda boleh mendapatkan maklumat tambahan mengenai peranti anda atau aksesori di situ.

[ar] امسح رمز الاستجابة السريعة ضوئياً أو تفضّل زيارة الموقع الإلكتروني لفتح الإرشادات الموسّعة حول الاستخدام. تجد هناك معلوماتٍ إضافية حول جهازك أو الملحقات.

[zh] 要打开更多与使用相关的提示，请扫描二维码或访问网站。您可以在那里查阅关于机器或附件的更多详细信息。

[zh-tw] 掃描 QR-Code 或訪問網站，以開啟更詳細的使用說明。您可於此處找到有關電器或配件的更多資訊。

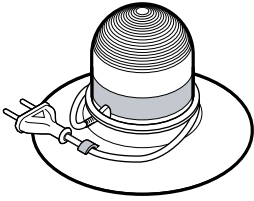

1

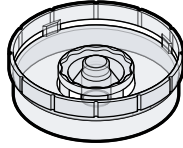

2



3

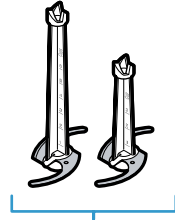

4

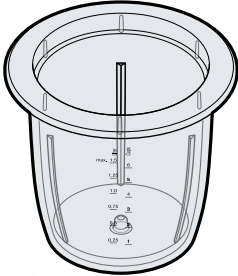

5

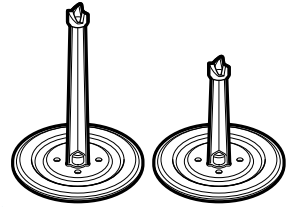
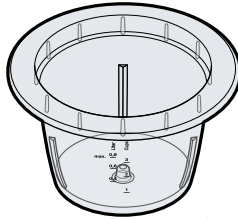

6

1

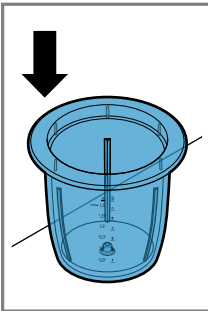

2

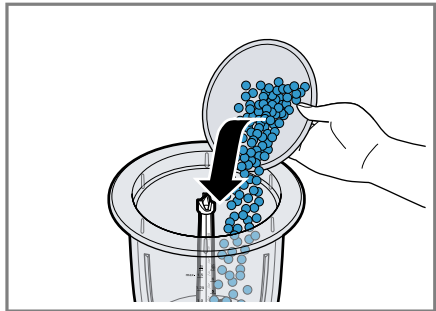
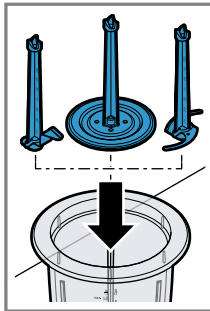

3

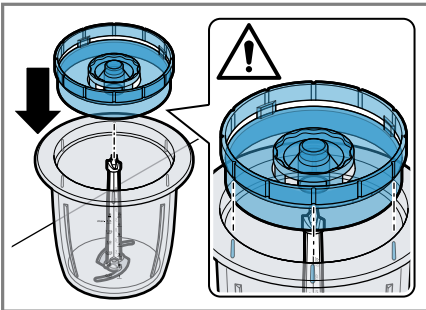

4

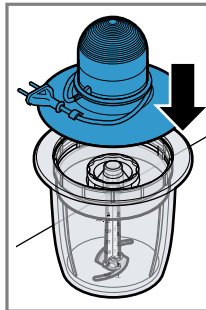

5

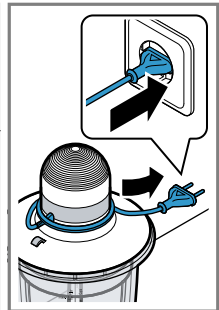

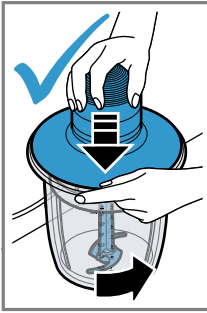

6

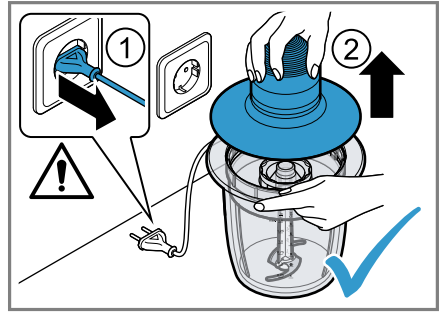

7

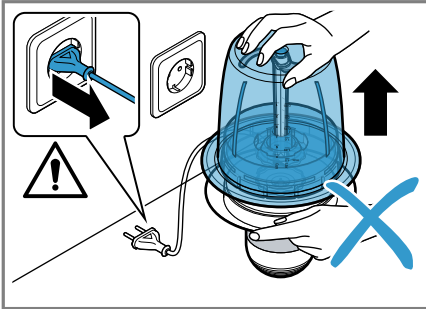



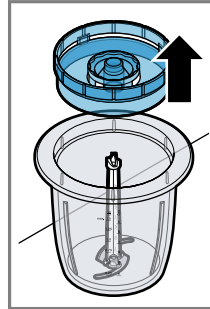

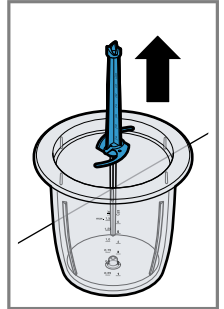

8







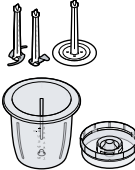













9



					
	✓	✗	✗	✗	✗
	✓	✓	✓	✓	✓

10

			
		200 g	15-25 s
		150 g	20-30 s
		20x 	5-10 s
		150 g	5-10x1s
		30 g	5-15 s
		200 g	20-30 s
		200 ml	15-20 s
		4x 	40-90 s
		200 g	4-6 s



Safety

- Read this instruction manual carefully.
- Keep the instruction manual and the product information safe for future reference or for the next owner.

Only use this appliance:

- for cutting up, chopping, mixing and whipping (beating) food.
- for crushing ice cubes with the ice crusher blade.
- In private households and in enclosed spaces in a domestic environment at room temperature.
- for normal processing quantities and for normal processing times for domestic use.
- Up to an altitude of max. 2000 m above sea level.

After each use, whenever the appliance is unsupervised, prior to assembly, disassembly or cleaning and in the event of an error, it must always be disconnected from the mains.

This appliance can be used by persons with reduced physical, sensory or mental capabilities or a lack of experience and/or knowledge if they have been given supervision or instruction concerning use of the appliance in a safe way and if they understand the hazards involved.

Children must not play with the appliance.

Cleaning and user maintenance must not be performed by children.

The appliance must not be used by children. Keep children away from the appliance and power cable.

- ▶ Connect and operate the appliance only in accordance with the specifications on the rating plate.
- ▶ If the power cord of this appliance is damaged, it must be replaced by the manufacturer, the manufacturer's Customer Service or a similarly qualified person in order to prevent any risk.
- ▶ Never immerse the appliance or the power cord in water or clean in the dishwasher.
- ▶ Never touch the blade edges with bare hands.
- ▶ Only remove the motor unit once the rotating parts have come to a standstill.
- ▶ Care should be taken when handling sharp blades, emptying the container and during cleaning.

- ▶ Follow the cleaning instructions.
- ▶ Clean surfaces which come in contact with food before each use.

Avoiding material damage

- ▶ Do not operate the appliance at no-load.
- ▶ Only use the appliance with approved genuine parts.
- ▶ Do not process food that is hotter than 50 °C.
- ▶ Never operate or disassemble the appliance when turned upside down.

- With frothing or hot liquids, add max. 0.5 l to the plastic blender jug or 1.0 l to the glass blender jug and process.
- Remove gristle, bones and sinews from meat before processing it.
- Only process frozen food with the ice crushing blade

Overview

→ Fig. **1**

1	Motor unit
2	Cover
3	Ice crushing blade ¹
4	Knife
5	Blender jug
6	Whipping (beating) disc ¹

¹ Depending on the model

Operating the appliance

Follow the illustrated instructions.

→ Fig. **2** - **9**

Notes

- Always observe the maximum quantities and processing times in the table.

Cleaning the appliance and parts

Disassembling the appliance

Follow the illustrated instructions.

→ Fig. **7** - **9**

Cleaning the appliance and parts

- ▶ Clean the individual parts as indicated in the table.
→ Fig. **10**

Overview of recipes

This overview lists the ingredients and processing steps for various recipes.

→ Fig. **11**

Notes

- Do not use the appliance to chop up horseradish and sugar or to grind coffee beans.
- The appliance cannot be used to make mayonnaise.

Overview of recipes

Honey -apple mix-ture	<ul style="list-style-type: none"> ■ For CNCM13ST1: 80 g forest honey (5 °C) 20 g apple cut into cubes (10 x 10 mm) 	<ul style="list-style-type: none"> ■ Insert the universal blade. ■ Add the ingredients. ■ Process for 2 s.
Honey -apple mix-ture	<ul style="list-style-type: none"> ■ For CNCM13ST2: 150 g forest honey (5 °C) 20 g apple cut into cubes (10 x 10 mm) 	<ul style="list-style-type: none"> ■ Insert the universal blade. ■ Add the ingredients. ■ Process for 2 s.

en Disposing of old appliance

Honey cake with apples

Basic recipe:

- 3 eggs
- 60 g butter
- 100 g plain white flour
- 60 g ground walnuts
- 1 tsp cinnamon
- 2 tbsp vanilla sugar
- 1 tsp baking powder
- 1 apple

- Separate the eggs and whisk the egg whites until stiff.
 - Beat the egg yolk with the sugar. Add the softened butter and 115 g of the prepared honey-apple mixture.
 - Mix the rest of the ingredients in a separate bowl, add to the moist ingredients and stir in.
 - Carefully fold in the beaten egg whites with a spatula.
 - Line a rectangular loaf tin (35 cm x 11 cm) with greaseproof paper and add the prepared mixture.
 - Peel the apple and cut into slices. Arrange the slices of apple on the cake.
 - Preheat the oven to 180 °C and bake the cake for 30 min.
-

Disposing of old appliance

- ▶ Dispose of the appliance in an environmentally friendly manner. Information about current disposal methods are available from your specialist dealer or local authority.



This appliance is labelled in accordance with European Directive 2012/19/EU concerning used electrical and electronic appliances (waste electrical and electronic equipment - WEEE). The guideline determines the framework for the return and recycling of used appliances as applicable throughout the EU.

Warranty conditions

You can make warranty claims for your appliance under the following conditions. The guarantee conditions for this appliance are as defined by our representative in the country in which it is sold. Details regarding these conditions can be obtained from the dealer from whom the appliance was purchased. The bill of sale or receipt must be produced when making any claim under the terms of this guarantee.

Customer Service

Detailed information on the warranty period and terms of warranty in your country is available from our after-sales service, your retailer or on our website.

The contact details for Customer Service can be found in the Customer Service directory at the end of the manual or on our website.



Keselamatan

- Baca panduan ini dengan teliti.
- Simpan panduan dan juga maklumat produk untuk penggunaan atau pengguna seterusnya.

Gunakan peranti hanya:

- untuk menghancurkan, mencincang, mencampurkan dan memukul makanan.
- untuk menghancurkan ais dengan bilah penghancur ais.
- dalam rumah persendirian dan dalam kawasan persekitaran rumah yang tertutup dengan suhu bilik.
- untuk kuantiti dan masa pemprosesan di rumah yang biasa.
- sehingga ketinggian 2000 m dari paras laut.

Peranti mesti diputuskan daripada bekalan kuasa selepas setiap penggunaan, apabila pengawasan tidak tersedia, sebelum pemasangan, penanggalan atau pembersihan dan sekiranya terdapat kegagalan.

Peranti ini boleh digunakan oleh orang yang mempunyai kekurangan keupayaan fizikal, deria atau mental atau kurangnya pengalaman dan/atau pengetahuan jika mereka telah diselia atau dilatih mengikut keselamatan peranti ini dan memahami kesan bahayanya.

Kanak-kanak tidak dibenarkan bermain dengan peranti ini. Pembersihan dan penyelenggaraan pengguna tidak boleh dilakukan oleh kanak-kanak.

Kanak-kanak tidak dibenarkan untuk menggunakan peranti ini.

Jauhkan kanak-kanak daripada peranti dan kabel penyambungan.

- ▶ Sambungkan dan kendalikan peranti hanya mengikut spesifikasi pada label.
- ▶ Untuk mengelakkan kecederaan, kabel kuasa peranti rosak mestilah digantikan oleh pengeluar atau khidmat pelanggannya atau orang yang sama kelayakannya.
- ▶ Jangan sesekali mencelup peranti atau kabel kuasa ke dalam air atau memasukkannya ke dalam mesin pencuci pinggan.
- ▶ Jangan sesekali menyentuh bilah dengan tangan.
- ▶ Hanya keluarkan unit motor apabila komponen yang berputar telah berhenti.

ms Elakkan kerosakan harta benda

- ▶ Berhati-hati semasa mengendalikan bilah pemotong yang tajam dan juga semasa mengosongkan bekas dan semasa pembersihan.
- ▶ Patuhi arahan pembersihan.
- ▶ Bersihkan permukaan yang bersentuhan dengan makanan sebelum setiap penggunaan.

Elakkan kerosakan harta benda

- ▶ Jangan mengendalikan peranti dalam keadaan tanpa beban.
- ▶ Gunakan peranti hanya dengan alat ganti tulen yang diluluskan.
- ▶ Jangan proses makanan panas yang lebih daripada 50 C.
- ▶ Jangan sesekali mengendalikan atau menanggalkan peranti semasa dalam keadaan terbalik.

Gambaran keseluruhan

→ Raj. 1

1	Unit motor
2	Penutup pelindung
3	Bilah penghancur ais ¹
4	Bilah
5	Bekas pengadun
6	Cakera pemukul ¹

¹ Bergantung kepada model

Kendalikan peranti

Ikut panduan bergambar.

→ Raj. 2 - 9

Nota

- Perhatikan kuantiti maksimum dan masa pemprosesan dalam jadual.

Gambaran keseluruhan resipi

Campuran madu epal	■ Untuk CNCM13ST1: 80 g madu hutan (5 °C) 20 g epal dipotong menjadi kiub (10 x 10 mm)	■ Pasang pisau universal. ■ Isi bahan. ■ Proses 2 s.
--------------------	---	--

- Jika cecair berbuih atau panas, isi dan proses maksimum 0.5 l cecair di dalam bekas pengadun plastik atau 1.0 l di dalam bekas pengadun kaca.
- Keluarkan tulang rawan, tulang dan tendon daging sebelum anda memproses daging.
- Proses makanan sejuk beku hanya dengan bilah penghancur ais

Bersihkan peranti dan komponen

Tanggalkan peranti

Ikut panduan bergambar.

→ Raj. 7 - 9

Bersihkan peranti dan komponen

- ▶ Bersihkan komponen tunggal seperti yang ditunjukkan dalam jadual.
→ Raj. 10

Gambaran keseluruhan resipi

Dalam gambaran keseluruhan ini, anda akan menemui bahan dan langkah pemprosesan untuk pelbagai resipi.

→ Raj. 11

Nota

- Anda tidak boleh menghancurkan lobak kuda dan gula serta biji kopi dengan peranti ini.
- Peranti ini tidak boleh membuat mayonis.

Campuran madu epal	<ul style="list-style-type: none"> ■ Untuk CNCM13ST2: 150 g madu hutan (5 °C) ■ 20 g epal dipotong menjadi kiub (10 x 10 mm) 	<ul style="list-style-type: none"> ■ Pasang pisau universal. ■ Isi bahan. ■ Proses 2 s.
Kek madu dengan epal	<p>Resipi asas:</p> <ul style="list-style-type: none"> ■ 3 biji telur ■ 60 g mentega ■ 100 g tepung putih, jenis 405 ■ 60 g kacang walnut yang dikisar ■ 1 Sudu kecil kulit kayu manis ■ 2 Sudu besar gula vanila ■ 1 Sudu kecil serbuk penaik ■ 1 biji buah epal 	<ul style="list-style-type: none"> ■ Pisahkan putih telur dengan kuning telur dan pukul putih telur sehingga kembang. ■ Pukul kuning telur dengan gula. Tambahkan mentega lembut dan 115 g campuran madu epal yang telah disediakan. ■ Campurkan bahan yang lain di dalam mangkuk yang berasingan untuk menambah dan mengacau bahan basah. ■ Kaup dan balikkan putih telur secara berhati-hati dengan spatula. ■ Alaskan loyang kek (35 x 11 cm) dengan kertas minyak dan masukkan campuran yang disediakan. ■ Kupas dan hiris epal. Letakkan hirisan epal di atas kek secara sekata. ■ Panaskan terlebih dahulu ketuhar pada suhu 180 °C dan bakar kek pada 30 min.

Lupuskan peranti lama

- ▶ Lupuskan peranti secara mesra alam. Maklumat mengenai kaedah pelupusan terkini boleh didapati daripada pengedar anda dan juga pentadbir perbandaran atau bandar anda.



Alat ini bersesuaian dengan garis panduan Eropa 2012/19/EU tentang alat-alat tua elektrik dan elektronik (waste electrical and electronic equipment - WEEE).

Garis panduan tersebut memberi rangka rujukan yang berlaku di seluruh Eropa untuk penerimaan balik dan penggunaan alat-alat tua.

Khidmat pelanggan

Maklumat terperinci mengenai masa jaminan dan syarat jaminan di negara anda boleh didapati melalui khidmat pelanggan kami, pengedar anda atau di laman web kami.

Maklumat hubungan khidmat pelanggan boleh didapati dalam mana-mana panduan khidmat pelanggan pada hujung panduan atau pada laman sesawang kami.

Syarat jaminan

Anda berhak mendapat jaminan untuk peranti anda sesuai dengan syarat berikut. Syarat-syarat jaminan untuk perkakas ini adalah seperti yang ditakrifkan oleh wakil kami di negara tempat ia dijual. Butir-butir tentang syarat-syarat ini boleh didapati daripada wakil penjual tempat perkakas dibeli. Bil jualan atau resit mestilah

ms Khidmat pelanggan

ditunjukkan apabila anda hendak membuat apa-apa tuntutan di bawah terma-terma jaminan ini.

الأمان

- اقرأ هذا الدليل بعناية.
- احتفظ بالدليل وبمعلومات المنتج لغرض الاستخدام اللاحق أو لتسليمها إلى المالك التالي.
- لا تستخدم الجهاز إلا:
 - لفرم وتقطيع وخط وخفق المواد الغذائية.
 - لتفتيت مكعبات الثلج باستخدام سكين تكسير الثلج.
 - في المنزل الخاص وفي الأماكن المغلقة من المحيط المنزلي في درجة حرارة الغرفة.
 - لمعالجة الكميات ولفترات التشغيل المعتادة في الأغراض المنزلية.
 - حتى ارتفاع يبلغ 2000 م فوق سطح البحر.
- يجب فصل الجهاز من مصدر الطاقة دائماً بعد كل استخدام أو في حالة عدم وجود مراقبة أو قبل التجميع أو التفكيك أو التنظيف أو في حالة ظهور أخطاء على الجهاز.
- يُسمح باستخدام هذا الجهاز من قِبَل الأشخاص الذين يعانون من نقص في القدرات الجسدية أو الحسية أو العقلية أو الأشخاص الذين لديهم قصور في الخبرة أو المعرفة شريطة أن يتم مراقبتهم أو توجيههم إلى كيفية الاستخدام الآمن للجهاز مع التأكد من إدراكهم للأخطار المرتبطة بذلك.
- لا يجوز للأطفال العبث بالجهاز.
- لا يجوز للأطفال تنظيف الجهاز أو إجراء أعمال الصيانة المنوطة بالمستخدم.
- لا يُسمح باستخدام الجهاز من قبل أطفال. يجب إبعاد الأطفال عن الجهاز وكابل التوصيل.
- ◀ لا توصل الجهاز وتشغل إلا وفقاً للقيم الموضحة على لوحة الصنع.
- ◀ إذا كان كابل الكهرباء لهذا الجهاز متضرراً، يجب تغييره من قبل الجهة الصانعة أو مركز خدمة العملاء التابع لها أو من قبل فني مؤهل بشكل مماثل، وذلك لتجنب المخاطر.
- ◀ لا تغمر الجهاز أو كابل الكهرباء في الماء أو في غسالة الأواني.
- ◀ لا تلمس الشفرات بيدتين مجردتين.
- ◀ لا تخلع وحدة المحرك إلا عندما تتوقف الأجزاء الدوارة تماماً.
- ◀ توخى الحذر عند العمل مع سكاكين التقطيع الحادة وعند تفريغ الحاوية وعند التنظيف.
- ◀ احرص على مراعاة إرشادات التنظيف.
- ◀ نظّف الأسطح التي تلامس المواد الغذائية قبل كل استخدام.

ar تجنّب الأضرار المادية

- لا تعبئ وتعالج أكثر من 0.5 لتر في وعاء الخلاط البلاستيكيّ أو 1 لتر في وعاء الخلاط الزجاجي في حالة السوائل الساخنة أو المكوّنة للرغوة.
- انزع عن اللحم كل الشوائب مثل الغضاريف والعظام والأوتار، قبل أن تعالجه.
- لا تعالج المواد الغذائية فائقة التجميد إلا باستخدام سكين تفتيت الثلج.

تنظيف الجهاز والأجزاء

تفكيك الجهاز

اتبع الدليل المصوّر.

← الشكل 7 - 9

تنظيف الجهاز والأجزاء

- نظّف الأجزاء المفردة كما هو مبين في الجدول.

← الشكل 10

نظرة عامة على الصفات

تجد في هذه النظرة العامة المكوّنات وخطوات المعالجة لوصفات مختلفة.

← الشكل 11

ملاحظات

- لا يمكن لك تفتيت فجّل الخيل الريفيّ والسكر وكذلك حبوب القهوة باستخدام الجهاز.
- لا يمكن للجهاز إعداد صلصة مايونيز.

تجنّب الأضرار المادية

- لا تشغّل أبدًا دون وجود خليط.
- استخدم الجهاز فقط مع الأجزاء الأصلية المسموح بها.
- لا تقم بتمضير مواد غذائية ساخنة تزيد درجة حرارتها على 50 °م.
- لا تشغّل الجهاز أو تفككه إذا كان موضوعًا على رأسه.

عرض عام

← الشكل 1

1	وحدة المُحرّك
2	غطاء الحماية
3	سكين تفتيت الثلج ¹
4	السكين
5	وعاء الخلاط
6	قرص الخفق ¹
1	على حسب الطراز

استعمال الجهاز

اتبع الدليل المصوّر.

← الشكل 2 - 9

ملاحظات

- التزم بالضرورة بالكميات القصوى ومدد الإعداد المنصوص عليها في الجدول.

نظرة عامة على الصفات

خليط التفاح بالصل	من أجل CNCM13ST1: 80 ج عسل بري (5 °م)	20 ج تفاح مُقطّع إلى مُكعّبات (10 × 10 مم)	رغّب السكين متنوعة الاستخدامات. عبئ المكوّنات. عالج 2 ث.
خليط التفاح بالصل	من أجل CNCM13ST2: 150 ج عسل بري (5 °م)	20 ج تفاح مُقطّع إلى مُكعّبات (10 × 10 مم)	رغّب السكين متنوعة الاستخدامات. عبئ المكوّنات. عالج 2 ث.
كيك العسل ل بالتفا ح	الوصفة الأساسية: 3 بيضات 60 ج زبد 100 ج دقيق أبيض، النوع 405 60 ج حبوب جوز مطحونة 1 ملعقة صغيرة قرفة 2 ملعقة كبيرة سكر فانيليا	افصل مكوّنات البيض واخفق بياض البيض حتى يجمد. أخفق صفار البيض مع السكر. أضف الزبد الناعم و115 ج من خليط التفاح بالعسل المُحضّر.	

- 1 ملعقة صغيرة خميرة بيكنج بودر
- 1 ثمرة تفاح
- اخلط المكونات الأخرى في وعاءٍ منفصل، وأضفها على المكونات الرطبة واخفقها معًا.
- اخفق العجين من الأسفل بحذر باستخدام ملعقة.
- صمّم شكل كيك مربع (35 × 11 سم) باستخدام ورق خبز وأصف الخليط المحضّر فيه.
- قسّم ثمرة التفاح وقطعها إلى شرائح. وزّع شرائح التفاح على الكيك.
- سخّن فرن الطهي مسبقًا على درجة 180 °م واخبز الكعك لمدة 30 د.

الشروط من قبل الموزع الذي اشترت منه الجهاز أو من قبل ممثلنا في الدولة مباشرة. تجد اشتراطات الضمان لدولة ألمانيا في نهاية الجزء الألماني. والعناوين ذات الصلة تجدها في الصفحات الأربعة الأخيرة من هذا المستند. علاوةً على ذلك تجد شروط الضمان أيضاً على موقع الإنترنت المذكور هناك. وفي كل الأحوال يلزم تقديم وثيقة الشراء عند المطالبة بحقوق الضمان. نحفظ بحقنا في إجراء أية تعديلات.

التخلص من الجهاز القديم

- ◀ تخلص من الجهاز بطريقة لا تضر بالبيئة. يمكنك الحصول على المعلومات الخاصة بأحدث سبل التخلص من المخلفات لدى تاجر المتخصص أو لدى إدارة البلدية أو المدينة التي تتبع لها.

هذا الجهاز مطابق للمواصفة الأوروبية 2012/19/المجموعة الاقتصادية الأوروبية الخاصة بالأجهزة الكهربائية والإلكترونية القديمة (waste electrical and electronic equipment - WEEE).



وهذه المواصفة تحدد الإطار العام لقواعد تسري في جميع دول الاتحاد الأوروبي بخصوص استعادة الأجهزة القديمة وإعادة استغلالها.

خدمة العملاء

سوف تحصل على معلومات مفصلة حول فترة الضمان وشروطه في بلدك لدى خدمة العملاء الخاصة بنا أو لدى التاجر الذي تتعامل معه أو على موقعنا الإلكتروني. تجد بيانات الاتصال بخدمة العملاء في فهرس خدمة العملاء في نهاية الدليل أو على موقعنا الإلكتروني.

اشتراطات الضمان

يحق لك أن تحصل على ضمان لجهازك وفق الاشتراطات التالية.

يتم تحديد شروط الضمان لهذا الجهاز من قبل ممثلنا في الدولة التي يتم فيها بيع الجهاز. يمكنك الحصول على تفاصيل هذه



安全性

- 请仔细阅读本说明书。
- 请妥善保管说明书及产品资料以备日后查阅或提供给下一位使用者。

本机器仅限用于：

- 用于对食材进行切碎、剁细、搅拌和打发。
- 用于搭配碎冰刀片捣碎冰块。
- 仅限私人家庭和室温下的居家环境室内区域。
- 仅适用家常的加工量和加工时间。
- 最高在海拔 2000 m 使用。

每次使用完毕后及无人照看电器时，或者在组装、拆卸或清洁电器前，以及在电器出现故障时，都必须断开电器的电源连接。

凡身体、感官或智力有缺陷之人士及缺乏相关经验和/或知识之人士，应在负责安全使用机器人员的监督或指导下，了解使用机器可能带来的危险后，方能使用本机器。

严禁孩童将本机器用于嬉戏。

孩童不得进行清洁及用户维护的工作。

禁止孩童操作本机器。请确保孩童远离本机器及其电源线。

- ▶ 仅限按规格铭牌所提供之信息连接并运行本机器。
- ▶ 如果电源软线损坏，为了避免危险，必须由制造商、其维修部或类似部门的专业人员更换。
- ▶ 请勿将本机器或电源线浸泡在水中，或放入洗碗机洗涤。
- ▶ 请勿赤手触碰刀片。
- ▶ 只有在旋转部件停止时方能拆下电机单元。
- ▶ 处理锋利的切削刀片、清空容器和进行清洁时，请务必小心。
- ▶ 请按照清洁说明清洁电器。
- ▶ 每次使用前，清洁与食材接触的表面。

避免材料损坏

- ▶ 请勿让电器空载运行。
- ▶ 本电器只能使用原装配件。
- ▶ 请勿加工温度高于 50 °C 的食材。
- ▶ 请勿在设备倒置的情况下运行或拆卸设备。

概览

→ 

1	电机单元
2	护盖
3	碎冰刀片 ¹
4	刀片
5	搅拌杯
6	打蛋盘 ¹

¹ 具体取决于型号

操作电器

请按照图片说明进行操作。

→ 图 2 - 9

注意

- 请务必注意表格中的最大加工量和加工时间。
- 在塑料搅拌杯中最多加注并加工 0.5 l 的发泡液体或热液体，在玻璃搅拌杯中最多 1.0 l。
- 在对肉类进行加工之前，首先要剔除软骨、骨头和肌腱。
- 仅限使用碎冰刀片加工深度冰冻的食物

清洁电器和部件

拆卸电器

请按照图片说明进行操作。

→ 图 7 - 9

食谱概览

蜂蜜和苹果混合物	<ul style="list-style-type: none"> ▪ 针对 CNCM13ST1: 80 g 森林蜂蜜 (5 °C) ▪ 将 20 g 苹果切成小方块 (10 x 10 mm) 	<ul style="list-style-type: none"> ▪ 插入万用刀片。 ▪ 加入配料。 ▪ 加工 2 s。
蜂蜜和苹果混合物	<ul style="list-style-type: none"> ▪ 针对 CNCM13ST2: 150 g 森林蜂蜜 (5 °C) ▪ 将 20 g 苹果切成小方块 (10 x 10 mm) 	<ul style="list-style-type: none"> ▪ 插入万用刀片。 ▪ 加入配料。 ▪ 加工 2 s。
苹果蜂蜜蛋糕	基本食谱: <ul style="list-style-type: none"> ▪ 3 个鸡蛋 ▪ 60 g 黄油 ▪ 100 g 白面粉, 405 型 ▪ 60 g 磨碎的核桃 ▪ 1 茶匙 肉桂 ▪ 2 汤匙 香草糖末 ▪ 1 茶匙 泡打粉 ▪ 1 个苹果 	<ul style="list-style-type: none"> ▪ 分离蛋清蛋黄，然后将蛋清打到变稠。 ▪ 将蛋黄加糖后进行打发。加入软化的黄油以及 115 g 准备好的蜂蜜和苹果混合物。 ▪ 在一个单独的碗中混合其余的配料，然后加入湿配料中并搅拌。 ▪ 用抹刀小心地涂抹打发蛋清。 ▪ 将烘焙纸铺在蛋糕烤模 (35 x 11 cm) 内，然后倒入准备好的混合物。 ▪ 将苹果去皮切片。将苹果片铺到蛋糕上。 ▪ 将烤箱预热至 180 °C 并放入蛋糕烘烤 30 min。

处理旧机器

- ▶ 按环保的方式废弃处理机器。
关于有效的回收处理方法的信息，请咨询专业经销商以及市政当局或城市管理部门。

清洁电器和部件

- ▶ 清洁各个部件，如表格所示。

→ 图 10

食谱概览

可在该概览中找到各种食谱的配料和加工步骤。

→ 图 11

注意

- 不允许将本电器用于切碎辣根和糖以及咖啡豆。
- 本电器无法制作蛋黄酱。



对本设备根据有关电气和电子设备报废的欧洲规定 2012/19/EU (waste electrical and electronic equipment – WEEE) 进行标记。
该规定管理在欧洲范围内对报废设备的回收和再生。

客户服务

有关您所在国家/地区的保修期和保修条款的详细信息，请向本公司的客户服务、经销商或在本公司网站查询。

有关客户服务的联系信息，请查看本说明书后面的客户服务索引或本公司的网站。

保修

您有权根据下列条件要求为您的机器提供保修。

本电器的保修条款由电器售国出的代表处确定。有关这些条款的详细信息，请向购买电器的零售商洽询。当根据保修条款进行任何索赔时，必须出具销售凭证或收据。

安全性

- 請仔細閱讀本說明書。
- 請妥善保管本說明書和產品資訊，以備日後查閱或提供給下一位使用者。

本電器只能用於以下用途：

- 適用於切碎、剝碎、混合和捶打食材。
- 適用於搭配碎冰刀片搗碎冰塊。
- 僅限私人家庭和室溫下的居家環境室內區域。
- 使用時間及食材處理量應符合一般家用需求。
- 最高可在海拔 2000 公尺以下使用

請務必於下列情況下將本機與電源斷開：機器未在視線範圍內，組裝、分拆或清潔本機前。

凡身體、感官或智力有缺陷之人士及缺乏相關經驗和／或知識之人士，應在負責安全使用電器的人員的監督或指導下，瞭解使用電器可能帶來的危險後，方能使用本電器。

請勿讓孩童將本電器當成玩具玩耍。

孩童不得進行清潔及保養的工作。

本電器不得由孩童進行操作。請確保孩童遠離本電器及電源線。

- ▶ 僅限按規格銘板所提供之資訊連接並運行本電器。
- ▶ 若本電器的電源線損壞，必須交由製造商或其客戶服務或具有類似資格的專業人員進行更換，以避免發生危險。
- ▶ 切勿將本電器或電源線浸泡在水裡或放入洗碗機洗滌。
- ▶ 請勿徒手觸碰刀片。
- ▶ 只有在旋轉部件停止時方能拆下馬達單元。
- ▶ 操作鋒利的切削刀片、清空容器以及清潔時，請務必小心。
- ▶ 請遵守清潔提示說明。
- ▶ 每次使用前，請務必清潔會接觸到食材的表面。

避免財物損失

- ▶ 本裝置切勿空轉。
- ▶ 本裝置只能使用核可的原廠配件。
- ▶ 請勿處理超過 50 °C 的高溫食材。
- ▶ 裝置上下顛倒時，請勿操作或拆解裝置。

一覽表

→ 

1	電機單元
----------	------

2	保護蓋
----------	-----

3	碎冰刀片 ¹
----------	-------------------

4	刀片
----------	----

5	攪拌杯
----------	-----

6	打蛋盤 ¹
----------	------------------

¹ 視型號而定

¹ 視型號而定

操作機器

按照圖示說明操作。

→ 

注意事項

- 請務必注意表格中的最大處理量和處理時間。
- 若為泡沫或高溫液體，塑膠攪拌杯最多只能加入和處理0.5 l的容量或玻璃攪拌杯內最多只能加入和處理1.0 l的容量。
- 在切碎肉類之前，要先移除軟骨、骨頭及肌腱。
- 冷凍食品只能使用碎冰刀片處理

食譜一覽

蘋果 蜂蜜 醬：	▪ 用於CNCM13ST1: 80 g野生蜂蜜 (5 °C) 20 g將蘋果切成塊狀 (10x10 mm)	▪ 插入萬用刀片。 ▪ 加入配料。 ▪ 處理2 s。
蘋果 蜂蜜 醬：	▪ 用於CNCM13ST2: 150 g野生蜂蜜 (5 °C) 20 g將蘋果切成塊狀 (10x10 mm)	▪ 插入萬用刀片。 ▪ 加入配料。 ▪ 處理2 s。
蘋果 蜂蜜 蛋糕	基本食譜： ▪ 3顆蛋 ▪ 60g奶油 ▪ 100g麵粉，405型 ▪ 60g核桃碎 ▪ 1TL肉桂 ▪ 2EL香草糖 ▪ 1TL泡打粉 ▪ 1顆蘋果	<ul style="list-style-type: none"> ▪ 分開蛋白和蛋黃，將蛋白打發。 ▪ 蛋黃加入糖打勻。將溶化的奶油和115g加入準備好的蘋果蜂蜜醬中。 ▪ 將其餘的配料置入另一個容器內混合，然後加入濕配料內，攪拌均勻。 ▪ 將打發的蛋白小心地用抹刀拌入。 ▪ 將烘焙紙鋪在蛋糕烤模 (35 x 11 cm) 內，然後倒入準備好的混合醬。 ▪ 蘋果去皮，切成片狀。將蘋果切片均勻鋪在蛋糕體上。 ▪ 烤箱預熱到180°C，然後放入蛋糕烤30min。

舊電器處理

- ▶ 請以環保的方式進行本電器的廢棄處理。關於現行廢棄物處理的相關資訊，請向經銷商及當地或市政管理單位查詢。

清潔裝置和部件

拆卸本電器

按照圖示說明操作。

→ 

清潔裝置和部件

- ▶ 如表格所示，清潔各個部件。

→ 

食譜一覽

本概覽提供各種食譜的材料和處理步驟。

→ 

注意事項

- 不得使用本電器來切碎白蘿蔔和甘蔗以及咖啡豆。
- 本電器無法用來製作美乃滋。



本機已根據歐盟法令 2012/19/EU 關於電氣和電子設備之規定 (報廢電子電氣設備, WEEE) 進行了標記。

該法令是在全歐盟範圍內有關廢棄設備回收處理和再生利用的有效法律依據。

客戶服務

有關您所在國家／地區的保固期和保固條款的詳細資訊，請向本公司的客戶服務、您的經銷商或本公司網站查詢。

請在本說明書的最後一頁或前往本公司的網站查看客戶服務的聯絡資訊。

保固條件

您可根據以下條件主張裝置的保固權益。

本電器的保修條款由銷售所在國家的代表機構來制定。填寫並寄回隨電器附帶的保卡紙本或至下方官網登錄註冊商品，即可享有2年保固，保固條件請參照本公司公開資訊。

www.bosch-home.com.tw/mybosch

Service world-wide Central Service Contacts

AE United Arab Emirates, الإمارات العربية المتحدة
BSH Home Appliances FZE
Round About 13, Plot Nr MO-0532A
Jebel Ali Free Zone - Dubai
Tel.: 04 881 4401*
mailto:service.uae@bshg.com
www.bosch-home.com/ae
*Sun-Thu 8am to 5pm (exclude public holidays)

AU Australia
BSH Home Appliances Pty. Ltd.
Gate 1, 1555 Centre Road
Clayton, Victoria 3168
Tel.: 1300 369 744*
mailto:customersupport.au@bshg.com
www.bosch-home.com.au
*Mon-Fri 24 hours

BH Bahrain, مملكة البحرين
Khalifa Est.
BLD 898, R 533, TASHAN 405
Manama
Tel.: 01 740 05 53*
mailto:service@khalifaest.com
*Sat-Thu 7am to 5pm (exclude public holidays)

CN China, 中国
BSH Home Appliances Service Jiangsu Co. Ltd.
中国江苏省南京市鼓楼区清江南路18号3幢
Building 3, No. 18 Qingjiang South Road, Gulou District
Nanjing, Jiangsu Province
Service Tel.: 400 8855 888*
mailto:careline.china@bshg.com
www.bosch-home.cn
*phone rate depends on the network used

GB Great Britain
BSH Home Appliances Ltd.
Grand Union House, Old Wolverton Road, Wolverton
Milton Keynes MK12 5PT
To arrange an engineer visit, to order spare parts and accessories or for product advice please visit www.bosch-home.co.uk Or call
Tel.: 0344 892 8979*
*Calls are charged at the basic rate, please check with your telephone service provider for exact charges.

HK Hong Kong, 香港
BSH Home Appliances Limited
香港新界荃灣青山公路388號中染大廈23樓07室 Unit 07, 23/F, CDW Building, 388 Castle Peak Road
Tsuen Wan, New Territories, Hong Kong
Tel.: 2626 9655 (HK)
Toll free 0800 863 (Macao)
mailto:bosch.hk.service@bshg.com
www.bosch-home.com.hk

IE Republic of Ireland
BSH Home Appliances Ltd.
M50 Business Park, Ballymount Road Upper, Walkinstown
Dublin 12
To arrange an engineer visit, to order spare parts and accessories or for product advice please call Tel.: 01450 2655*
www.bosch-home.ie
*Calls are charged at the basic rate, please check with your telephone service provider for exact charges

JO Jordan, الأردن
Diab Qawasmí & Sons Co.
Khaled Ben Al-Waleed Street, Jabal Al Hussein (1121)
P.O. Box 212292, Amman
Tel.: 06 465 8505, -2650
Tel.: 79 110 3430
mailto:boschjo@yahoo.com

LB Lebanon, لبنان
Tehehi, Hana & Co.
Boulevard Dora 4043 Beyrouth, P.O. Box 90449
Jdeideh 1202 2040
Tel.: 01 255 211
mailto:Info@Tehehi-Hana.com

MT Malta
Oxford House Ltd.
Notabile Road
Mriehel BKR 14
Tel.: 021 442 334
www.oxfordhouse.com.mt

NZ New Zealand
BSH Home Appliances Ltd.
Level 3, Air NZ Building, Smales Farm Business Park, 74 Taharoto Road, Takapuna Auckland 0622
Tel.: +64 0800 245 700*
mailto:aftersales.nz@bshg.com
www.bosch-home.co.nz
*Mon-Fri 8.30am to 5pm (exclude public holidays)

SA Kingdom Saudi Arabia, المملكة العربية السعودية
Abdul Latif Jameel Electronics and Airconditioning Co. Ltd.
BOSCH Service centre, Kilo 5 Old Makkah Road (Next to Toyota), Jamiah Dist., P.O. Box 7997
Jeddah 21472
Tel.: 800 127 9999
mailto:ALJEC8@ALJ.COM
www.aljelectronics.com.sa
*Sat-Thu 8am to 11pm (exclude public holidays)

SG Singapore, 新加坡
BSH Home Appliances Pte. Ltd.
38C Jalan Pemimpin, #01-01
Singapore 577180
Tel.: 6751 5000*
mailto:bshsgp.service@bshg.com
www.bosch-home.com.sg
*Mon-Fri 9am to 6pm, Sat: 9am to 1pm (exclude public holidays)

TW Taiwan, 台灣
我們期盼您不斷的鼓勵與指導，任何諮詢或服務需求，歡迎洽詢客服專線
BSH Home Appliances Private Limited
台北市內湖區洲子街80號11樓
11F., No.80, Zhouzi St., Neihu Dist. Taipei City 11493
Tel.: 0800 368 888
mailto:bshtzn-service@bshg.com
www.bosch-home.com.tw

ZA South Africa
BSH Home Appliances (Pty) Ltd.
96 Fifteenth Road, Randjespark
1685 Midrand - Johannesburg
Tel.: 086 002 6724
mailto:bsh@iopen.co.za
mailto:applianceserviceza@bshg.com
www.bosch-home.com/za



Thank you for buying a Bosch Home Appliance!

Register your new device on MyBosch now and profit directly from:

- **Expert tips & tricks for your appliance**
- **Warranty extension options**
- **Discounts for accessories & spare-parts**
- **Digital manual and all appliance data at hand**
- **Easy access to Bosch Home Appliances Service**

Free and easy registration – also on mobile phones:

www.bosch-home.com/welcome



Looking for help? You'll find it here.

Expert advice for your Bosch home appliances, help with problems or a repair from Bosch experts.

Find out everything about the many ways Bosch can support you:

www.bosch-home.com/service

Contact data of all countries are listed in the attached service directory.

BSH Hausgeräte GmbH
Carl-Wery-Straße 34
81739 München, GERMANY
www.bosch-home.com

A Bosch Company



8001214699 (020614)

en, ms, ar, zh, zh-tw

Valid within Great Britain:
Imported to Great Britain by
BSH Home Appliances Ltd.
Grand Union House
Old Wolverton Road
Wolverton, Milton Keynes
MK12 5PT
United Kingdom