



BOSCH

Register your
new device on
MyBosch now and
get free benefits:
**[bosch-home.com/
welcome](https://bosch-home.com/welcome)**



Helautomatisk espressomaskin

CTL636E.6

CTL836E.6

[sv]

Bruksanvisning

Helautomatisk espressomaskin

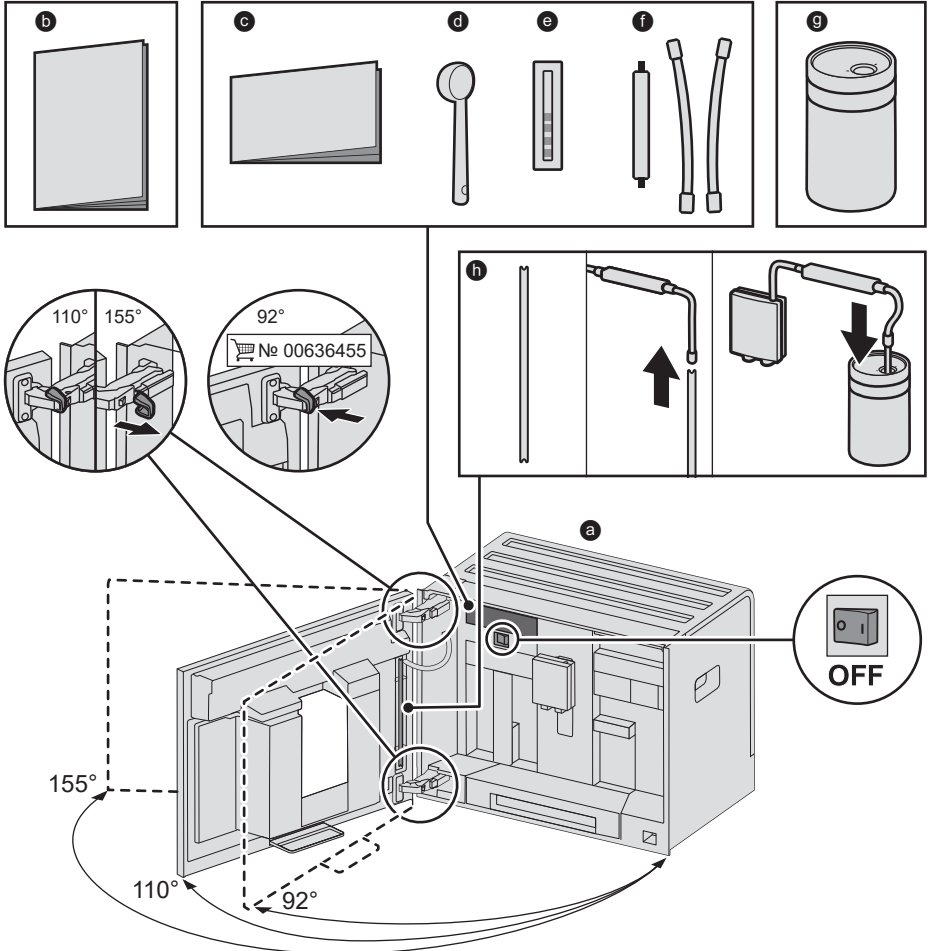
A**I förpackningen medföljer (se sidan 6)**

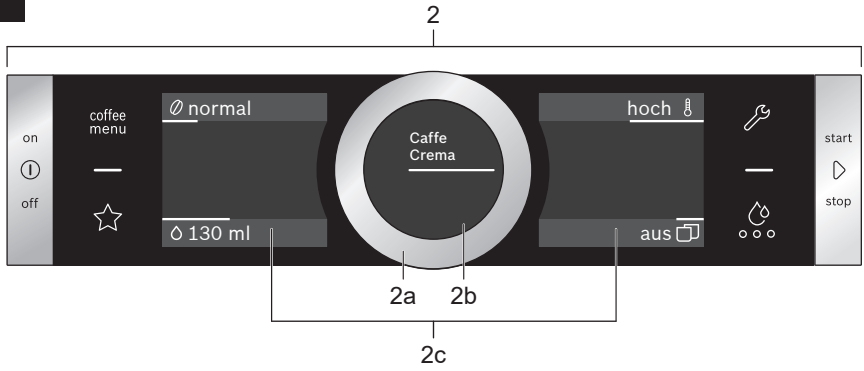
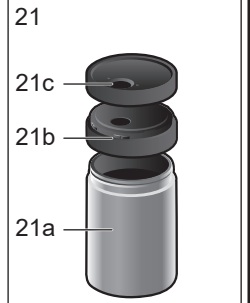
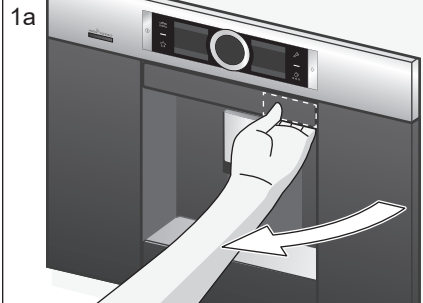
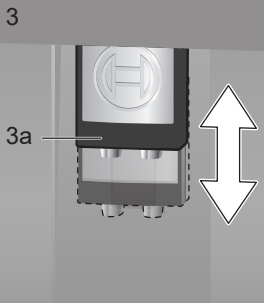
B**C**

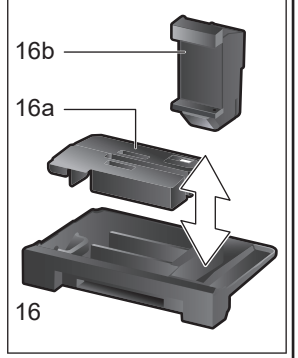
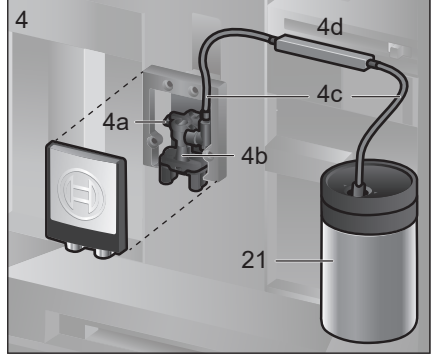
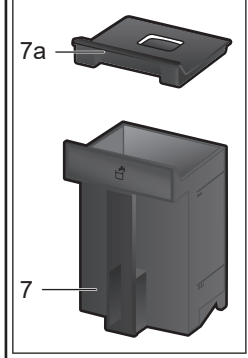
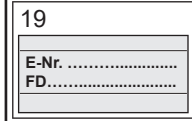
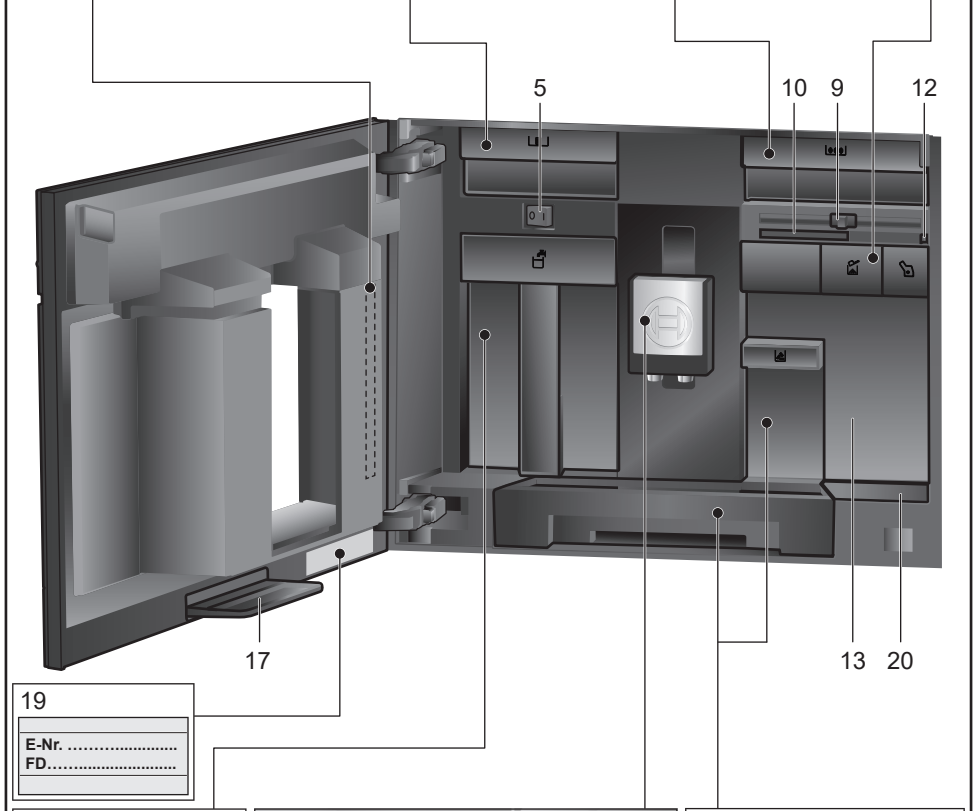
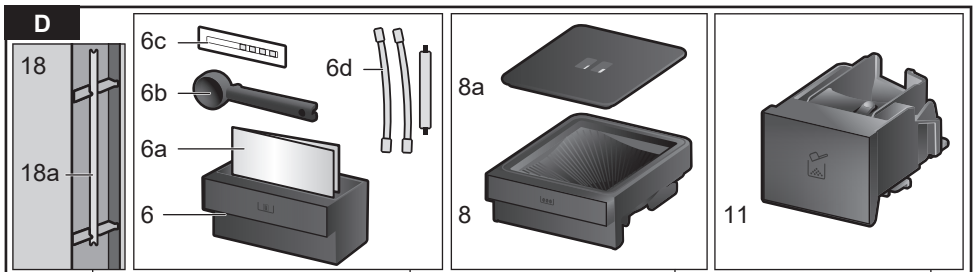

E

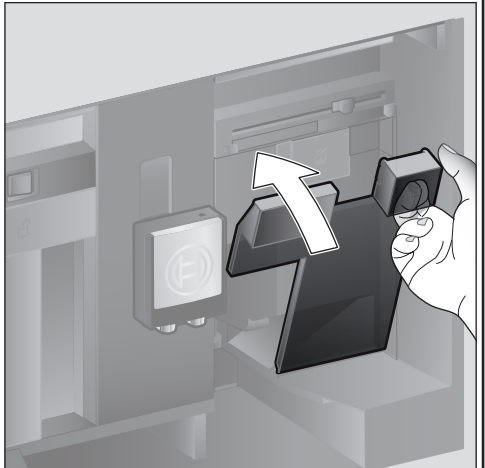
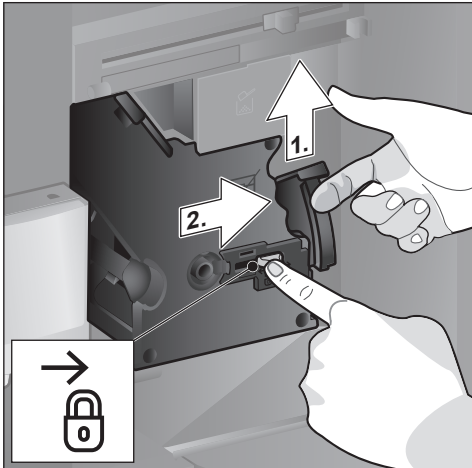
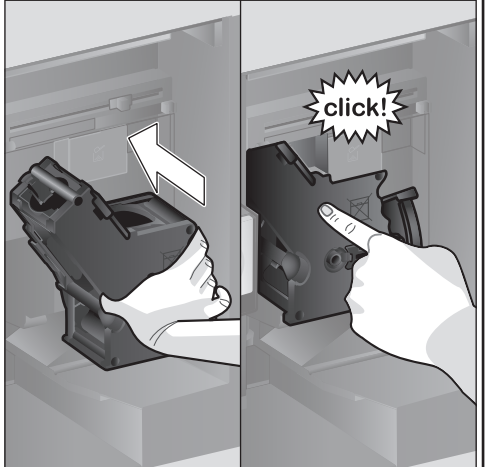
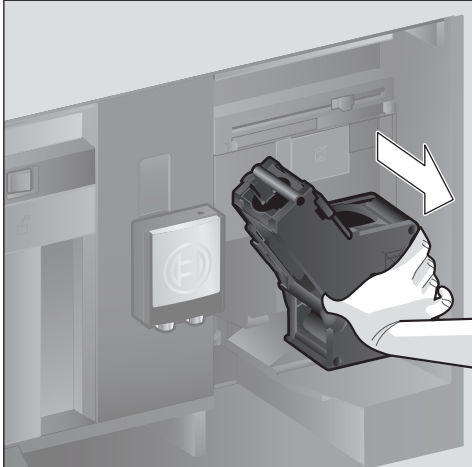
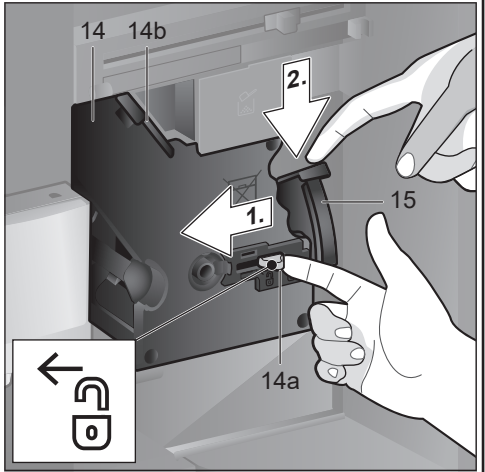
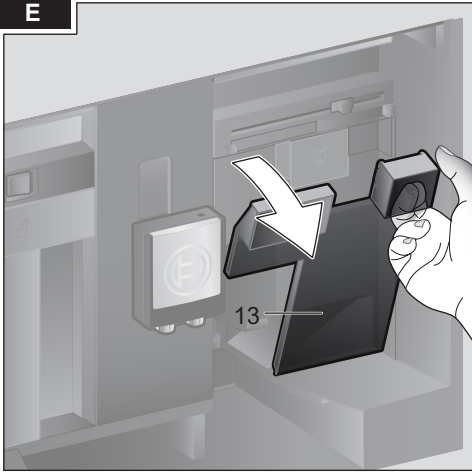

Innehåll

I förpackningen medföljer (för användning)	6
Hjärtliga gratulationer	7
Användning för avsett ändamål	8
Viktiga säkerhetsanvisningar	8
Översikt	10
Reglage	10
Idrifttagning	11
Manöverfält	12
Tillaga dryck	13
Tillagning med kaffeböner	15
Tillagning med mjölk	15
Tillagning med malet kaffe	16
Göra hett vatten	17
Drycker med personlig anpassning	17
Ställa in malningsgrad	18
Barnsäkring	18
Meny	19
Home Connect	20
Skötsel och daglig rengöring	23
Serviceprogram	26
Energispartips	28
Frostskydd	28
Förvaring tillbehör	29
Tillbehör	29
Avfallshantering	29
Konsumentbestämmelser	29
Åtgärda enkla problem själv	30
Tekniska data	33

I förpackningen medföljer (för användning)

(se bild A)

- a Helautomatisk kaffemaskin
- b Bruksanvisning
- c Kortfattad bruksanvisning
- d Måttsked
- e Testremsa vattenhårdhet
- f Mjölkslang (sats)
- g Mjölksbehållare
- h Sugrör

Hjärtliga gratulationer...

...till köpet av denna helautomatiska kaffe-maskin! Härmed har du köpt ett högvärdigt och modernt köksredskap. Det förenar innovativ teknik, ett stort antal funktioner och användarvänlighet. Med maskinen kan du lekande lätt och snabbt tillaga olika välsmakande varma drycker, som t.ex. en stark espresso, en gräddig cappuccino, en mild latte macchiato eller mjölkkafe, eller en traditionell kopp kaffe. Samtidigt har maskinen många möjligheter att anpassa dryckerna helt efter din individuella smak. För att du också ska kunna använda den helautomatiska kaffemaskinen med alla dess möjligheter och funktioner pålitligt och säkert, bör du göra dig förtrogen med dess delar, funktioner, indikeringar och reglage. Den här bruksanvisningen är tänkt som hjälp för detta. Ta dig därför lite tid och läs bruksanvisningen innan du börjar använda maskinen.

Om användningen av denna bruksanvisning

På de första sidorna i bruksanvisningen finns bilder på maskinen med olika nummer. I bruksanvisningen hittar du många hänvisningar till dessa nummer.

Exempel: bryggenhet (15)

Displayvisningar och symboler framställs på ett speciellt sätt i denna bruksanvisning. På så sätt kan du känna igen att det rör sig om texter och symboler, som visas på maskinen eller är påtryckta.

Visningar på displayen:

"Espresso"

Knappar och reglage på displayen:

[▷]

Till maskinen finns en kortfattad bruksanvisning där du snabbt kan slå upp de viktigaste funktionerna. Den kan förvaras i maskinens tillbehörslåda.

Användning för avsett ändamål

Kontrollera apparaten efter upppackningen. Anslut den inte om den har transportskador.

Enheten är bara avsedd för normalt hemmabruk.

Apparaten får bara användas inomhus vid rumstemperatur och inte på högre höjd än 2000 m över havsytan.

Viktiga säkerhetsanvisningar

Läs igenom bruksanvisningen noggrant, följ den och spara den! Bifoga de här instruktionerna om du överlåter apparaten till någon annan.

Denna apparat får användas av barn från 8 år och äldre och av personer med begränsad fysisk, sensorisk eller mental förmåga eller brist på erfarenhet och/eller kunskap, om de står under uppsikt eller om de har undervisats om säker användning av apparaten och har förstått riskerna med användningen. Håll barn under 8 år borta från apparaten och nätkabeln och låt dem inte använda apparaten. Låt inte barn leka med apparaten. Rengöring och användarunderhåll får inte utföras av barn om de inte är minst 8 år gamla och står under uppsikt.

Varning

Risk för elektrisk stöt!

- Maskinen får bara anslutas till ett växelströmselnät via ett enligt gällande bestämmelser installerat jordat eluttag. Förvissa dig om att skyddsledarsystemet i husets elektriska installation är installerat enligt gällande bestämmelser.
- Apparaten får bara anslutas och användas enligt uppgifterna på typskylten.
- Använd den bara om nätkabeln och apparaten är oskadade.
- Reparation av apparaten, t.ex. om nätkabeln har skadats och måste bytas, får bara utföras av vår kundtjänst för att undvika risker.
- Om apparatens nätkabel blir skadad måste den bytas ut mot en speciell anslutningskabel som kan beställas från vår kundtjänst.
- Sänk aldrig ned enheten eller nätkabeln i vatten.
- Ta genast ut stickkontakten ur eluttaget eller stäng av nätspänningen om ett fel uppstår.
- Ingen vätska får rinna ut på apparatens nätuttag!
- Följ de särskilda rengöringsanvisningarna i bruksanvisningen.

⚠ Varning**Risk på grund av magnetfält!**

Apparaten innehåller permanentmagneter som kan påverka elektroniska implantat, t.ex. pacemaker och insulinpumpar. Om du har ett elektroniskt implantat måste du hålla minst 10 cm avstånd till apparaten och vid isärtagning till följande delar: mjölkbehållare, mjölksystem, vattentank och bryggenhet.

⚠ Varning**Risk för kvävning!**

- Låt inte barn leka med förpackningsmaterialet.
- Förvara smådelar säkert, barn kan svälja dem.

⚠ Varning**Risk för personskador!**

- Stick inte in fingrarna i malningsenheten.
- Felaktig användning av apparaten kan orsaka skador.

⚠ Varning**Risk för brännskador!**

- Dryckesutloppet blir mycket hett. Låt det svalna efter användningen innan du rör vid det.
- Efter användningen kan ytorna fortfarande vara varma under en stund.
- Nyttillagade drycker är mycket varma. Låt dem svalna något om det behövs.

⚠ Varning**Skållningsrisk (Home Connect)!**

Vid en oavsiktlig fjärrstart kan utomstående utsättas för skållning om de för in händerna under kaffeutloppet medan kaffe tappas ut. Se därför noga till att inga personer, i synnerhet inga barn, och inga föremål kan utsättas för fara vid en oavsiktlig fjärrstart.

⚠ Varning**Brandrisk!**

- Apparaten blir varm.
- Använd aldrig apparaten när skåpdörren är stängd.
- Skåpdörren måste vara öppen under användningen.

Översikt

(se bilderna **B** till **E**)

- 1 **Lucka**
 - a Infällt grepp (för lucköppning)
 - b Dropplåt
- 2 **Manöverfält (se följande sida)**
 - a Vred
 - b Display
 - c Pekdisplay (vänster och höger)
- 3 **Utloppssystem (kaffe, mjölk, hett vatten), höjjusterbart**
 - a Kåpa
- 4 **Mjölksystem**
 - a Snäppspak
 - b Dryckesutlopp (överdel, underdel)
 - c Mjölkslang (2 styck)
 - d Förbindelsedel, metall (för megnethållare)
- 5 **Strömbrytare [O/I] (strömtillförsel)**
- 6 **Tillbehörslåda (för kortfattad bruksanvisning och tillbehör)**
 - a Kortfattad bruksanvisning
 - b Måttsked
 - c Testremsa vattenhårdhet
 - d Mjölkslang (sats)
- 7 **Vattentank, urtagbar**
 - a Lock till vattentank
- 8 **Bönbehållare, urtagbar**
 - a Lock för bönbehållare
- 9 **Slid för inställning av malningsgrad**
- 10 **Magnethållare (för förbindelsedel)**
- 11 **Pulverfack, urtagbart (kaffepulver / rengöringstablett)**
- 12 **Hållare (för mjölkslang)**
- 13 **Skyddslock (för bryggenhet)**
- 14 **Bryggenhet**
 - a Spärr
 - b Kåpa
- 15 **Utmatningsspak**
- 16 **Droppskål, avtagbar**
 - a Lock droppskål
 - b Kaffesumpbehållare
- 17 **Uppfångningsskål**
- 18 **Hållare**
 - a Sugrör
- 19 **Typskylt (e.nr.; FD)**

20 Avställningsyta med sensor (för mjölkbehållare)

21 Mjölkbehållare

- a Behållare i rostfritt stål
- b Lock underdel
- c Lock överdel



Ytterligare information om maskinen, t.ex. hur luckans öppningsvinkel kan förändras, finns i den medlevererade montageanvisningen.

Reglage

För att det ska vara så enkelt som möjligt att använda maskinen och samtidigt erbjuda många funktioner, har maskinen en lättbegriplig menystyrning. Med denna kan en mängd möjligheter väljas med några få manöversteg.

Strömbrytare [O/I]

Med strömbrytaren [O/I] (öppna luckan) sätts maskinen på eller stängs av helt (strömtillförseln bryts).



Viktigt: Använd inte strömbrytaren när maskinen går. Stäng av maskinen först när den är i sparläget, så att den sköljs automatiskt.

Manöverfält (pekyta)



Viktigt: Denna bruksanvisning gäller för flera modeller av produkten. På vissa modeller är [⊙] och [▷] pekskärmelement.

[⊙] on/off

När man trycker på [⊙] sätts maskinen på eller sätts i sparläge. Maskinen sköljer automatiskt.

Maskinen sköljer inte om:

- den fortfarande är varm när den startas.
- inget kaffe hann bryggas innan den stängdes av.

Maskinen är driftklar när symbolerna för dryckesurval visas på displayen.

[▷] start/stop

Genom att trycka på [▷] startas dryckestillagningen eller ett serviceprogram.

Genom att återigen trycka på [▷] under dryckestillagningen stoppas tillagningen i förtid.

På manöverfältet finns det fyra menyfält som kan aktiveras genom att peka på dem. Det aktiva menyfältet lyser rött.

[coffee menu]

[coffee menu] lyser så snart maskinen är i drift. Drycker kan väljas och tillagas eller dryckesinställningar kan förändras.

[☆] MyCoffee

Öppna valet "Dryckestillagning med personlig anpassning" genom att peka på [☆]. Personliga inställningar för kaffedrycker kan sparas och öppnas (se kapitlet "Drycker med personlig anpassning").

[⚙] Meny

Öppna menyn genom att peka på [⚙]. Inställningar kan göras, information kan sökas och apparaten kan kopplas upp med "Home Connect" (se kapitlet "Meny").

[☺] Service

Öppna valet serviceprogram genom att peka på [☺]. Genomför önskat program på så sätt som beskrivs i kapitlet "Serviceprogram".

 Peka på [⚙], [☺] eller [☆] igen för att lämna aktuell meny igen.

Vred

Genom att vrida på vredet kan man navigera displayen eller förändra parametrar.

Display

På den runda displayen visas vald dryck, inställningar eller information.

Pekdisplay (vänster och höger)

Beroende på inställning visas olika fält på de båda pekdisplayerna. Genom att peka på ett fält aktiveras det så att inställningar kan göras och värden förändras.

Idrifttagning

Allmänt

Fyll endast på rent, **kallt** vatten utan kolsyra och endast **rostade** bönor i respektive behållare. Använd inte kaffebönor som är glaserade, karamelliserade eller behandlade med andra sockerhaltiga tillsatser, det täpper igen bryggenheten.



Man får inte slå på eller manövrera maskinen innan den är monterad och ansluten enligt medlevererad monteringsanvisning.

Ta maskinen i drift

- Ta bort befintliga skyddsfolier.



Viktigt: Använd endast maskinen i frostfria utrymmen. Om maskinen transporterats eller lagrats vid temperaturer under 0° ska den vila i minst 3 timmar innan den tas i drift.

- Ta tag i och öppna luckan i det infällda greppet.
- Dra ut vattentanken, spola ur den och fyll på den med friskt, kallt vatten upp till markeringen "max".
- Sätt in vattentanken fram till anslag igen.
- Ta ut bönbehållaren, fyll på med kaffebönor och sätt in den igen.
- Sätt strömbrytaren på [|] och stäng luckan. Maskinen sköljs och värms upp. Manöverfältet aktiveras. "Språk" visas.
- Vrid vredet med fingret, välj önskat språk och peka på fältet [Vattenhårdhet].



Det är viktigt att ställa in vattenhårdheten rätt så att maskinen i god tid visar när den måste kalkas av. Den förinställda vattenhårdheten är läge 4. Ställ in vattenhårdheten på läge 3 om huset har en installerad vattenavhärdningsanläggning. Du kan också kontakta ditt lokala vattenverk för att ta reda på vattnets hårdhetsgrad.

- Med den medlevererade testremsan kan du fastställa vattenhårddheten. Doppa ner testremsan ett kort ögonblick i vatten och läs av resultatet efter 1 minut.

Läge	Vattenhårddhetsgrad	
	Tysk (°dH)	Fransk (°fH)
1	1-7	1-13
2	8-14	14-25
3	15-21	26-38
4	22-30	39-54

- Vrid vredet med fingret och ställ in den fastställda vattenhårddheten.
- Till vänster visas [Home Connect] och till höger [Avsluta inställningar].
- Peka nu på [Home Connect] för att koppla upp apparaten mot WLAN-nätverket (hemmanätverket).
- Peka på [Avsluta inställningarna] om du vill koppla upp apparaten mot WLAN-nätverket senare. Inställningarna för språk och vattenhårddhet har sparats.

i Om du väljer [Home Connect] bör du läsa den utförliga beskrivningen i kapitlet "Home Connect".

Maskinen är driftsklar när dryckessymbolerna visas och [coffee menu] lyser.

Vid varje dryckestillagning slås den integrerade fläkten på och efter några minuter slås den av igen. Vid första användningen efter det att ett serviceprogram har utförts eller om maskinen inte har använts under längre tid, har den första drycken ännu inte full arom och bör inte drickas.

När den helautomatiska kaffemaskinen har tagits i drift uppnås en permanent tät och fast crema först efter det att några koppar har bryggs.

Stänga av maskinen

- Tryck på [⏻]. Maskinen sköljs och sätts i sparläge.

Undantag: Om endast varmt vatten har hämtats stängs maskinen av utan sköljning.

- Öppna luckan och sätt strömbrytaren på [⏻] för att stänga av maskinen komplett.

i **Viktigt:** Använd inte strömbrytaren när maskinen går. Stäng av maskinen först när den är i sparläge så att den sköljs automatiskt.

Den helautomatiska kaffemaskinen har av tillverkaren programmerats med standardinställningar för optimal drift. Maskinen kopplas automatiskt om till sparläge efter en vald tid och sköljs (tidslängden kan ställas in, se "Stäng av efter" i kapitlet "Meny").

i Maskinen är utrustad med en sensor. Om det finns en mjölkbehållare visas motsvarande visningar på displayen vid omkoppling till sparläget. Om det finns mjölk i behållaren bör den förvaras i kylskåpet.

Manöverfält

Information visas eller inställningar görs genom att peka på pekskärmen och på vredet.

Visning

På manöverfältet visas valda drycker, inställningar och inställningsmöjligheter, liksom även meddelanden om driftsstatus.





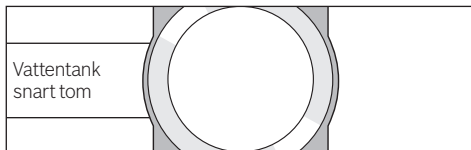

T.ex. dryckesurval



T.ex. information



Informationen försvinner när maskinen har manövrerats eller efter en kort tid. Informationen blir dock kvar uppe på displayen i form av en liten symbol.

-  Bönbehållare snart tom
-  Vattentank snart tom
-  Byt vattenfilter
-  Utför rengöringsprogrammet omgående
-  Utför avkalkningsprogrammet omgående
-  Utför programmet Calc'nClean omgående

Uppmaningar att agera

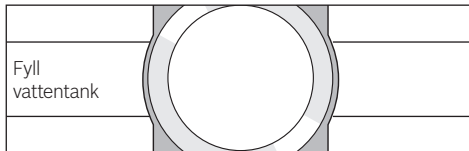

-  Om nödvändiga åtgärder har genomförts, t.ex. vattentanken har fyllts på, försvinner motsvarande meddelande och symbol.

Manövrering

På manöverfältet navigerar man genom att peka på texter eller symbolen samt genom att vrida på vredet (för exempel se kapitlet "Dryckes Anpassning").

När pekdisplayen berörs ljuder en akustisk signal. Signaltonen kan sättas på eller stängas av (se kapitlet "Meny – Knapptoner").

Tillaga dryck

Denna helautomatiska kaffemaskin kan användas med kaffeböner eller med malet kaffe (inget lösligt kaffe).

Vid användning med kaffeböner males färskt kaffe för varje bryggning. För att de ska ha en optimal kvalitet ska bönorna förvaras kallt och väl förslutna.

-  **Viktigt:** Fyll på nytt, kallt vatten utan kolsyra i vattentanken varje dag. Det ska alltid vara tillräckligt med vatten i vattentanken för att använda maskinen.



Tips: Förvärm i synnerhet små espressokoppar med tjocka väggar, t.ex. med hett vatten.

Vid vissa inställningar tillagas kaffet i två steg (se kapitlet "Aroma Double Shot" och "Två koppar på en gång"). Vänta tills tillagningen avslutats helt och hållet.

Dryckesurval

Genom att vrida på vredet kan olika drycker väljas:

Symbolen och beteckningen för vald dryck visas i mitten av displayen.

För närvarande inställda värden, t.ex. för kaffestyra och kaffetemperatur, visas på pekdisplayen till vänster och höger.



Följande drycker kan väljas:

- Ristretto
- Espresso
- Espresso Macchiato
- Caffe Crema
- Cappuccino
- Latte Macchiato
- Kaffe med mjölk
- Mjölkskum
- Varm mjölk
- Hett vatten

Den valda drycken kan tillredas direkt med de förinställda värdena eller först anpassas efter individuell smak.



Om apparaten är uppkopplad mot Home Connect kan du med appen välja ut och anpassa fler drycker från "Coffeeworld". Den "Coffeeworld"-dryck som du senast valde med appen visas på displayen och kan också anpassas till och serveras direkt från apparaten.

Dryckes Anpassning

När man pekar på ett av de visade fälten på pekdisplayen, t.ex. [∅], aktiveras fältet, [∅] blir röd.

När vredet vrids förändras inställningen. Peka på [∅] igen för att spara inställningen.

Ett exempel:

Värdena för en kopp "Caffe Crema" kan förändras på följande sätt:

- Vrid på vredet och välj "Caffe Crema".



- Peka på fältet, t.ex. [∅], för att aktivera det. [∅] lyser rött.

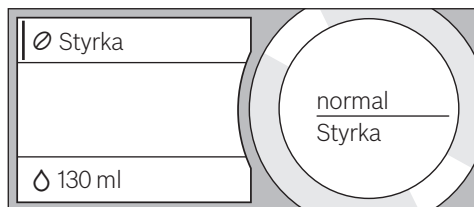

- Vrid på vredet och ställ in önskad kaffestyrka i mitten på displayen, t.ex. på "mycket stark".

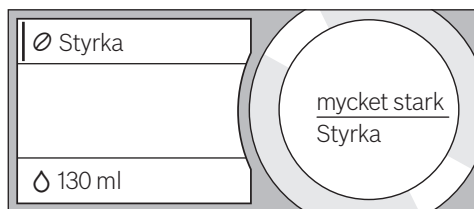

- Peka på fältet [∅].
- Vrid vredet och ställ in önskad kaffe-mängd, t.ex. "160 ml".

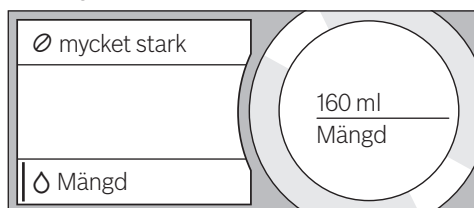

- Peka på fältet [☺].
- Vrid vredet och ställ in önskad temperatur, t.ex. "extra hög".

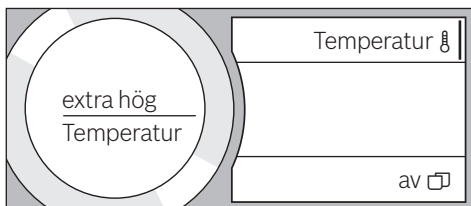

- Inställningarna sparas genom att det aktiva fältet berörs eller genom att dryckestillagningen startas.

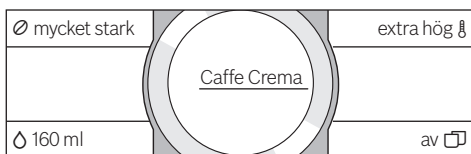

- i** Beroende på dryckestyp skiljer sig inställningsmöjligheterna åt. För kaffedrycker kan t.ex. kaffestyrka, temperatur och kaffemängd ställas in, för mjölk endast volym.

Följande inställningar är möjliga:

Kaffestyrka

mycket mild
mild
normal
stark
mycket stark
Double Shot
Double Shot+
Double Shot++

i Aroma Double Shot

Ju längre kaffet bryggs, desto mer bitterämnen och oönskade aromer frigörs. Det påverkar kaffets smak och hur det upptas av matsmältningen. För extra starkt kaffe har därför maskinen en speciell Aroma Double Shot-funktion. Efter det att hälften av mängden tillagats mals kaffeböner igen och bryggs. På så sätt frigörs endast de välsmakande och hälsosamma aromaämnen.

i För Ristretto, Espresso Macchiato och tillredning av malet kaffe är inte Aroma Double Shot-funktionen tillgänglig.

Volym

Volymen skiljer sig åt från dryck till dryck och kan ställas in i ml-steg.

i Den volym som visas kan variera beroende på mjölk kvaliteten.

Dryckstemperatur

Värden för kaffedrycker:

normal

hög

extra hög

Värden för hett vatten:

70 °C Vitt te

80 °C Grönt te

90 °C Svart te

Max Fruktte

i Om maskinen inte används under ca 30 sekunder lämnar den automatiskt inställningsläget. De gjorda inställningarna sparas automatiskt.

Två koppar på en gång

Genom att peka på [] tillagas två koppar av vald dryck samtidigt. Inställningen visas som text, t.ex. "2x Espresso".

■ Peka på [].

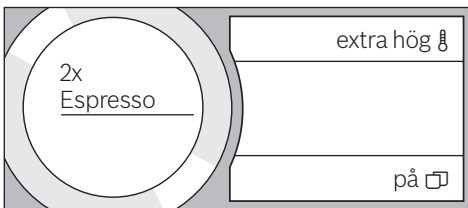

■ Placera två koppar till vänster och höger under dryckesutloppet.

■ Tryck på [] för att starta dryckestillagningen.

Den valda drycken tillredes och rinner sedan ner i båda kopporna.

i Drycken tillagas i två steg (två malningar). Vänta tills tillagningen avslutats helt och hållet.

i För inställningarna "Aroma Double Shot" eller "Malet kaffe" går det inte att brygga två koppar samtidigt.

Tillagning med kaffeböner

Maskinen måste vara färdig att användas.

- Placera en kopp under dryckesutloppet.
- Vrid på vredet och välj "Ristretto", "Espresso" eller "Caffe Crema".

På displayerna visas vald dryck samt förinställda värden för denna dryck.

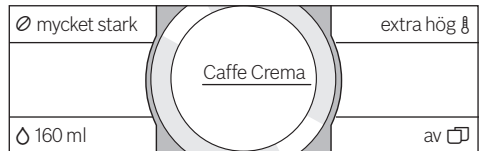

i Inställningarna kan förändras på så sätt som beskrivs i kapitlet "Dryckes Anpassning".

- Tryck på [] för att starta dryckestillagningen.

Kaffet bryggs och rinner ner i koppen.

Genom att återigen aktivera [] kan dryckestillagningen stoppas i förtid.

Tillagning med mjölk

Denna helautomatiska kaffemaskin har ett integrerat dryckesutlopp. Med det kan kaffedrycker tillagas med mjölk eller även med mjölkskum och varm mjölk.



Risk för brännskador!

Dryckesutloppet blir mycket hett. Låt det svalna när det har använts innan du tar på det.

Mjölkbehållare

Mjölkbehållaren är specialutvecklad för användning i kombination med denna helautomatiska kaffemaskin. Den är endast avsedd för användning inom hushåll och för förvaring av mjölk i kylskåpet. Den isolerande behållaren håller kall mjölk kall i några timmar.

- i** **Viktigt:** Ta bort koppar eller glas innan luckan öppnas, de kan annars falla ner.

Anslutning av mjölkbehållaren eller en mjölkförpackning:

- Öppna luckan.
- Ta av dryckesutloppets kåpa framåt.
- Anslut och fäst mjölkslagar och förbindningsdelen på så sätt som visas på bilden.

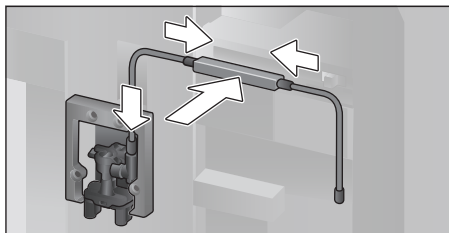

- Sätt på kåpan framifrån hårt på dryckesutloppet.
- Sätt på sugröret och för ner det i mjölkbehållaren eller i en mjölkförpackning.

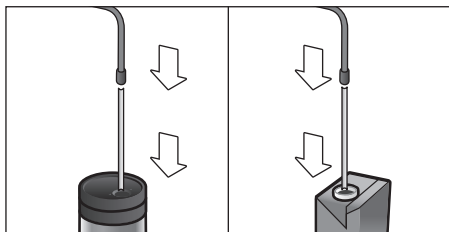

- Stäng luckan.

- i** Intorkade mjölkrester är svåra att få bort. Därför är det **viktigt** att rengöra mjölksystemet (se kapitlet "Rengöra mjölksystemet").

Kaffedrycker med mjölk

- Placera koppen eller glaset under dryckesutloppet.
- Vrid på vredet och välj "Espresso Macchiato", "Cappuccino", "Latte Macchiato" eller "Kaffe med mjölk".

På displayerna visas vald dryck samt förinställda värden för denna dryck.

- i** Inställningarna kan förändras på så sätt som beskrivs i kapitlet "Dryckes Anpassning".

- Tryck på [\triangleright] för att starta dryckestillagningen. Först hålls mjölk i koppen eller glaset. Därefter bryggs kaffet som sedan rinner ner i koppen eller glaset. Genom att återigen trycka på [\triangleright] kan aktuellt processteg stoppas i förtid.

Mjölkskum eller varm mjölk

- Placera koppen eller glaset under dryckesutloppet.
- Vrid på vredet och välj "Mjölkskum" eller "Varm mjölk".

- i** Inställningarna kan förändras på så sätt som beskrivs i kapitlet "Dryckes Anpassning".

- Tryck på [\triangleright] för att starta dryckestillagningen. Mjölkskum eller varm mjölk rinner ut ur dryckesutloppet. Genom att återigen trycka på [\triangleright] kan förloppet stoppas i förtid.

Tillagning med malet kaffe

- i** Vid tillagning med malet kaffe går det inte samtidigt att ställa kaffestyrka och bryggning av två koppar.

Viktigt: Ta bort koppar eller glas innan luckan öppnas, de kan annars falla ner.

Maskinen måste vara färdig att användas.

- Öppna luckan.
- Öppna pulverfacket. Pulverfacket måste vara torrt.
- Fyll på kaffepulver (maximalt 2 strukna måttskedar); tryck inte ihop det.

- i** **Observera!** Fyll inte på omalda bönor eller lösligt kaffe.

- Sätt i pulverfacket.
- Stäng luckan.

- i** Om inget kaffe görs inom 90 sekunder, töms bryggkammaren automatiskt för att förhindra att den blir full. Enheten sköljs.

- Placera en kopp under dryckesutloppet.
- Vrid på vredet och välj en kaffedryck eller en kaffedryck med mjölk.

På displayerna visas vald dryck, en måttsked samt förinställda värden för denna dryck.

i Inställningarna kan förändras på så sätt som beskrivs i kapitlet "Dryckes Anpassning".

Beakta anvisningarna för kaffedryck med mjölk i kapitlet "Tillagning med mjölk".

- Tryck på [⏏] för att starta dryckestillagningen.

Kaffet bryggs och rinner ner i koppen.

Om kaffedryck med mjölk väljs hålls först mjölken i koppen eller glaset och därefter bryggs kaffet.

i Upprepa förloppet för ytterligare en dryck med malet kaffe.

Göra hett vatten



Risk för brännskador!

Dryckesutloppet blir mycket hett. Låt det svalna när det har använts innan du tar på det.

Maskinen måste vara färdig att användas.

- Dra loss mjölkslangen från mjölkbehållaren.
- Avlägsna mjölk- eller kafferester vid utloppet.
- Placera koppen eller glaset under dryckesutloppet.
- Vrid på vredet och välj "Hett vatten".

i Inställningarna kan förändras på så sätt som beskrivs i kapitlet "Dryckes Anpassning".

- Tryck på [⏏] för att starta dryckestillagningen.
- Om mjölkbehållaren inte registreras av maskinen visas följande meddelande: "Mjölkslangen skiljd från mjölbehållaren?".
- Om mjölkslangen fortfarande är ansluten, lossa den och peka på [Ja] på displayen. Hett vatten rinner ut ur dryckesutloppet. Genom att återigen trycka på [⏏] kan förloppet stoppas i förtid.

Drycker med personlig anpassning

Pecka på [☆] för att öppna menyn för drycker med personlig anpassning.

Upp till 8 minnesplatser kan användas.

Favoritdrycker som bryggs ofta kan sparas här med alla sina inställningar.

i Du kan när som helst lämna menyn utan att spara genom att trycka på [☆].

Skapa eller ändra dryck

- Pecka på [☆]. Urvalet av minnesplatser visas.
- Vrid på vredet och välj en tom minnesplats (tomt glas) för att skapa eller en använd minnesplats för att ändra eller en favoritdryck för att radera.
- Välj [ny] vid en tom minnesplats eller [Detaljer] vid en använd minnesplats.

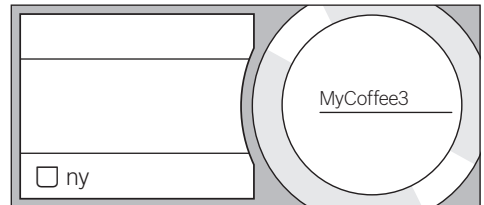

Menyn för anpassning av drycker visas.

Den senast bryggda drycken visas med senast valda inställningar.

- Vrid på vredet och välj en annan dryck om det inte är den senast upphålla drycken som ska sparas.
- Pecka på vardera inställning som ska ändras, vrid på vredet och anpassa värdena efter eget önskemål.

Beroende på val visas ytterligare inställningsmöjligheter.

- Pecka på [Mer detaljer | Spara] för att göra ytterligare inställningar.

i För mjölkdrycker kan blandningsförhållandet mellan kaffe och mjölk ställas in.

- Inställningarna kan sparas med ett individuellt namn. Peka på [Namn]. Fönstret för inmatning av namnet visas.

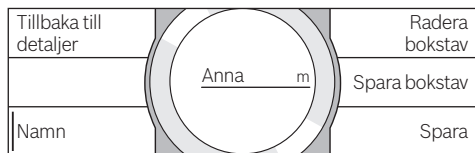

- Vrid på vredet och välj en bokstav eller en symbol.
- Peka på [Spara bokstav] för att bekräfta vald bokstav eller [Radera bokstav] för att radera den.
- Välj och bekräfta ytterligare bokstäver eller symboler.
- Överta inmatningen med [Spara]. Urvalsmenyn visas.
- Peka på [☆] för att lämna meny.

Radera dryck

- Peka på [☆].
- Vrid på vredet och välj den använda minnesplatsen.
- Peka på [Detaljer] och [Mer detaljer | Spara].
- Peka på [Radera dryck] och sedan [Radera].

Minnesplatsen är ledig igen.

Välja och tillaga dryck med personlig anpassning

- Peka på [☆]. Urvalet av minnesplatser visas.
- Vrid på vredet och välj önskad minnesplats.
- Placera koppen eller glaset under dryckesutloppet.
- Tryck på [▷] för att starta dryckestillagningen.

Ställa in malningsgrad

Denna helautomatiska kaffemaskin har en inställbar kvarn. Därigenom kan kaffets malningsgrad förändras individuellt.

- Öppna luckan.
- Välj malningsinställning mellan fint malet kaffe ☼ och grovt malet kaffe ☼ med sliden.

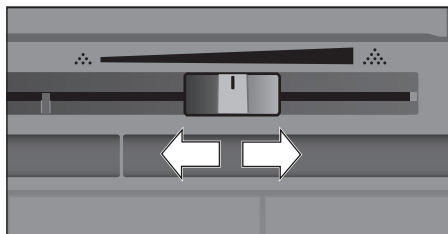

- Stäng luckan igen.



Ställ in en finare malningsgrad för mörkrostade bönor och en grövre malningsgrad för mer lättrostade bönor.

Tips: Gör endast små förändringen av malningsinställningen.

Den nya inställningen märks först från och med den andra koppen kaffe.

Om displayen visar meddelandet "Ställ in grövre malning" mals kaffe-bönorna alltför fint. Ställ in malningsgraden grövre.

Barnsäkring

För skydda barn mot skällning och brännskador kan maskinen spärras.

- Peka på [🔒] i minst 4 sekunder. På displayen visas "Barnsäkring aktiverad" en kort stund.
- Nu är ingen manövrering möjlig längre, endast [🔒] kan aktiveras.
- Peka på [🔒] i minst 4 sekunder för att avaktivera barnsäkringen.
- På displayen visas "Barnsäkring avaktiverad" en kort stund.

Meny

Menyn används för att ändra inställningar individuellt, hämta information eller starta processer.

■ Öppna menyn genom att peka på []. På pekdisplayerna visas olika inställningsmöjligheter, på den runda displayen visas aktuell inställning.

Navigering i menyn:



Om man pekar på t.ex. språk aktiveras motsvarande inställningsmöjlighet och rödmärkas.

Vrid på vredet och för inställningarna, t.ex. "Русский". När [Fortsätt] aktiveras visas ytterligare inställningsmöjligheter.

Språk		Belysning
Vattenhårdhet		Ljusstyrka belysning
Stäng av efter		Fortsätt

Exempel:

Ställa in automatisk avstängning av maskinen på 15 minuter:

- Peka på []. Menyn öppnas.
- Peka på [Stäng av efter], fältet är rödmärkat.
- Vrid på vredet och välj "00h15m".
- Peka på []. [Spara] och [Spara inte] visas.
- Peka på [Spara]. Inställningen är sparad. På displayen visas dryckesurvalet.

i Du kan när som helst lämna menyn genom att trycka på []. Om ingen inmatning görs inom ca 30 sekunder stängs menyn automatiskt, inställningarna är inte sparade.

Följande inställningar kan göras:

Språk

Inställning av det språk som displaytexterna ska visas på.

Vattenhårdhet

Inställning på den lokala vattenhårdheten.

Steg "1 (mjukt)" till "4 (my. hårt)" kan väljas.

Den förinställda vattenhårdheten är "4 (my. hårt)".

i Det är viktigt att ställa in vattenhårheten rätt så att maskinen i god tid visar när den måste kalkas av.

Du kan bestämma vattnets hårdhet med den medföljande testremsan eller fråga hos den lokala vattenleverantören. Ställ in "Avhårdningssystem" om det finns ett vattenavhårdningssystem i byggnaden.

Vattenfilter

Om ett vattenfilter sätts in, byts ut eller tas bort måste motsvarande inställning "Sätt in", "Byt" eller "Ta bort" göras i menyn.

i Ett vattenfilter minskar kalkavlagringar, reducerar nedsmutsningar i vattnet och förbättrar kaffesmaken. Vattenfilter kan köpas i handeln eller via kundtjänst (se kapitlet "Tillbehör").

Sätta in eller byta vattenfilter:

Innan ett nytt vattenfilter kan användas måste det spolat ur.

- Vrid på vredet och välj antingen "Sätt in" eller "Byt".
- Tryck in vattenfiltret hårt i vattentankens urtag.

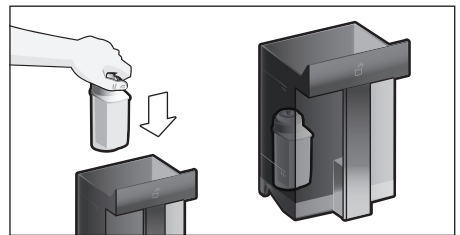

- Fyll vattentanken upp till markeringen "max" med vatten.
- Dra loss mjölkslangen från mjölkbehållaren och stäng luckan.

i **Observera:** Kläm inte slangen när du stänger luckan.

■ Placera en behållare med minst 0,5l volym under utloppet.

■ Tryck på [].

Vattnet rinner nu genom filtret för att spola det.

■ Töm sedan kärlet.

Maskinen är nu åter färdig att användas.

i När filtret sköljs aktiveras samtidigt inställningen för visningen Byt filter.

Efter det att "Byt vattenfilter" har visats eller senast efter 2 månader har filtret ingen verkan mer. Av hygieniska skäl och så att maskinen inte kalkar igen (maskinen kan skadas) ska filtret bytas ut.

- Om inget nytt filter sätts in, välj inställningen "Ta bort" och peka på [>].

"Ta bort filtret, sätt tillbaka vattentanken, stäng dörren" visas.

i Om maskinen inte används under en längre tid (t.ex. semester), bör det isatta filtret spolås innan maskinen används igen. För att göra detta tappas helt enkelt en kopp hett vatten av.

Utförlig information om vattenfiltret finns i de bifogade filteranvisningarna.

Home Connect

Inställningar för uppkoppling mot WLAN-nätverk (hemmanätverk) och mobila terminaler (se kapitlet "Home Connect").

Stäng av efter

Inställning av den tid efter vilken maskinen ska sköljas och stängas av automatiskt efter den senaste tillagningen av en dryck. Värdena kan ställas in mellan 15 minuter och 8 timmar. Den förinställda tiden är 30 minuter.

Belysning

Inställning av belysningen vid dryckesutloppet. "På", "vid använd." eller "Av" kan väljas.

Ljusstyrka belysning

Inställning av belysningens ljusstyrka vid dryckesutloppet. "Steg 1" till "Steg 10" kan väljas.

Ljusstyrka display

Inställning av displayens ljusstyrka.

Knapptoner

Slå på och av ljudsignalerna.

Tidvisning

Visningsmöjligheter för tid "Av" eller "Digital" (på). Inställningen för detta kan göras under menypunkten Tid.

i Om maskinen stängs av med strömbrytaren eller vid strömvabrott går inställningen för tid förlorade.

Tid

Inställning av aktuell tid.

Frys skydd

Serviceprogram för att undvika skador till följd av frost vid transport och lagring.

Apparaten töms då helt och hållet.

- Töm vattentanken och sätt in den igen.
- Ta ur mjölkbehållaren, om sådan finns, och stäng luckan. Maskinen tömmer ledningssystemet automatiskt.
- Töm droppskålen och sätt in den igen.

Dryckinfo

Visning, hur många drycker som har tillagats sedan idrifttagningen.

Fabriksinställning

Återställa alla gjorda inställningar till leveransstatus.

- Bekräfta genom att peka på [Återställ] eller avbryt med [Återställ inte].

Home Connect

Den här helautomatiska kaffebryggaren är Wi-Fi-klar och kan fjärrstyras från en mobil terminal (t.ex. surfplatta, PC, smartphone). Home Connect-appen erbjuder ytterligare funktioner som kompletterar den nätan slutna apparaten optimalt.

Om apparaten inte kopplas upp mot WLAN-nätverket (hemmanätverket) fungerar den som en helautomatisk kaffebryggare utan nätverksuppkoppling och kan manövreras på vanligt sätt via displayen.

Viktigt påpekande:

Hemmanätverkets router måste köras i frekvensområdet 2,4 GHz. Kontrollera detta och ställ in vid behov.

Om Home Connect-funktionen finns beror på om Home Connect-tjänsterna är tillgängliga i ditt land. Home Connect-tjänsterna finns inte i alla länder. Mer information finns på **www.home-connect.com**.

i Följ säkerhetsföreskrifterna i bruksanvisningens inledning och se noga till att du också följer dem när du använder apparaten via Home Connect-appen och då inte är hemma. Följ också anvisningarna i Home Connect-appen.

i Manövrering direkt på apparaten har alltid företräde. Då går det inte att samtidigt manövrera den via Home Connect-appen.

Installation

För att inställningar ska kunna göras via Home Connect måste Home Connect-appen vara installerad i en mobil terminal (t.ex. surfplatta, PC, smartphone). Följ de anvisningar från Home Connect som medföljer.

Följ de steg som appen anger för att göra inställningarna.

Inloggningen av apparaten till WLAN-nätverket kan när den helautomatiska kaffe-bryggaren tas i drift för första gången göras direkt eller via menyen (peka först på [] för att öppna menyen):

- Peka på [Home Connect]
- Peka på [Wi-Fi] för att starta den trådlösa uppkopplingen. Displayen visar "Wi-Fi på".
- Peka på [Nätverksanslut]. Valrutan [Anslut automatiskt] och [Manuell anslutning] visas.

i Om routern har WPS-funktionalitet markerar du [Anslut automatiskt].

Anslut automatiskt mot WLAN-nätverket (hemmanätverket)

- Peka på [Anslut automatiskt]. Displayen visar [Automatisk nätverksförbindelse].
- Tryck inom några minuter på WPS-knappen i hemmanätverksroutern och vänta tills den helautomatiska kaffe-bryggarens display visar "Nätverksförbindelse OK".
- Öppna appen i den mobila terminalen.
- Peka på [Appanslut]. Den helautomatiska kaffe-bryggaren kopplas upp med appen.

- Vänta tills [Appanslut OK] kortvarigt tänds på displayen.
- Peka på [Fjärrstart] Ett varningsmeddelande visas.
- Peka på [Fortsätt] och läs varningsmeddelandet.
- Peka på [Bekräfta].

Med den mobila terminalen kan du nu utnyttja den helautomatiska kaffe-bryggarens hela funktionsomfång med appen.

i Om du för [Fjärrstart] - [Av] visas enbart den helautomatiska kaffe-bryggarens drifttillstånd i Home Connect-appen. Du kan göra inställningar men inte starta någon dryckstillagning.

Manuell uppkoppling mot WLAN-nätverket (hemmanätverket)

- Peka på [Manuell anslutning] Den helautomatiska kaffe-bryggaren upprättar ett eget WLAN-nätverk som du kan utnyttja med en surfplatta eller en smartphone. Displayen visar SSID (namnet) och Key (lösenordet) för detta nätverk.
- Logga in den mobila terminalen på den helautomatiska kaffe-bryggarens nätverk med SSID "HomeConnect" och Key "HomeConnect".
- Starta appen i den mobila terminalen och följ instruktionerna för nätverksinloggning i appen och i de medföljande anvisningarna från Home Connect.

Inloggningen är slutförd när "Nätverksförbindelse OK" kortvarigt tänds på den helautomatiska kaffe-bryggarens display.

- Peka på [Appanslut]. Dessutom måste du öppna appen i den mobila terminalen. Den helautomatiska kaffe-bryggaren kopplas upp med appen.
- Vänta tills [Appanslut OK] kortvarigt tänds på displayen.
- Peka på [Fjärrstart] Ett varningsmeddelande visas.
- Peka på [Fortsätt] och läs varningsmeddelandet.
- Peka på [Bekräfta].

Med den mobila terminalen kan du nu utnyttja den helautomatiska kaffebyggarens hela funktionsomfång med appen.

-  Om du för [Fjärrstart] - [Av] visa enbart den helautomatiska kaffebyggarens drifttillstånd i Home Connect-appen. Du kan göra inställningar men inte starta någon drycktillagning.

Till- och fränkoppling av Wi-Fi

Wi-Fi kan allt efter behov kopplas "på" eller "av" (t.ex. vid semester).

-  Vid fränkoppling bibehålls nätverksinformationen.

Vänta några sekunder efter tillkopplingen tills den helautomatiska kaffebyggaren åter har kopplats upp mot WLAN-nätverket.

I nätuppkopplat beredskapsläge drar apparaten högst 2 W.

- Öppna menyn genom att peka på [].
- Peka på [Home Connect]
- Peka på [Wi-Fi] för att koppla den trådlösa modulen "på" resp. "av".

Övriga inställningar

Du kan när som helst anpassa Home Connect till dina individuella behov.

Anmärkning: Den helautomatiska kaffebyggaren måste vara uppkopplad mot WLAN-nätverket.

Nedkoppling

Den helautomatiska kaffebyggaren kan när som helst kopplas bort från WLAN-nätverket.

-  När den helautomatiska kaffebyggaren är bortkopplad från WLAN-nätverket kan du inte manövrera den med Home Connect.

- Öppna menyn genom att peka på [].
 - Peka på [Home Connect].
 - Peka på [Gör strömlös].
- Uppkopplingen mot nätverket och appen är nu bruten. Wi-Fi och fjärrstarten är fränkopplade.

-  Informationen om WLAN-nätverket raderas.

Uppkoppling med appen

Home Connect-appen kan installeras på ett godtyckligt antal mobila terminaler och dessa kan sedan kopplas upp mot den helautomatiska kaffebyggaren.

Den helautomatiska kaffebyggaren måste redan vara uppkopplad mot WLAN-nätverket.

- Öppna appen i den mobila terminalen.
- Öppna menyn genom att peka på [].
- Peka på [Home Connect]
- Peka på [Appanslut] för att koppla upp apparaten med appen.

Fjärrstart

Om du t.ex. vill starta en drycktillagning på den helautomatiska kaffebyggaren via en mobil terminal måste du aktivera fjärrstarten.



Risk för brännskador!

Vid en oavsiktlig fjärrstart kan utomstående utsättas för skällning om de för in händerna under kaffeutloppet medan kaffe tappas ut. Se därför noga till att inga personer, i synnerhet inga barn, och inga föremål kan utsättas för fara vid en oavsiktlig fjärrstart.

-  Textfältet [Fjärrstart] syns bara om uppkopplingen med Home Connect lyckades.

-  Om fjärrstarten är fränkopplad visas den helautomatiska kaffebyggarens drifttillstånd bara i Home Connect-appen.

- Öppna menyn genom att peka på [].
- Peka på [Home Connect]
- Peka på [Fjärrstart] för att koppla "på" resp. "av" fjärrstartfunktionen.

Apparatinfo



Symbol för nätverks- och apparatinformation

- Öppna menyn genom att peka på [].
- Peka på [Home Connect]

- Peka på [Apparatinfo] Under några sekunder visas apparatens SSID, IP, MAC-adress och serienummer.

Display

I displayens övre högra hörn visas status för Home Connect med en symbol:

-  Ansluten till nätverk
-  Inte ansluten till nätverk
-  Ingen anslutning till servern

Fjärrdiagnostik

Vid fel kan kundtjänsten åtgärda din apparat med hjälp av fjärrdiagnostik. Kontakta kundtjänsten och se till att apparaten är uppkopplad mot Home Connect-servern. Kontrollera också att fjärrdiagnostiktjänsten är tillgänglig i ditt land.

För att få mer information och ta reda på om fjärrdiagnostiktjänsten är tillgänglig i ditt land kan du besöka Hjälps & Support-sidan på Home Connect-webbplatsen i ditt land:

www.home-connect.com

Påpekanden beträffande dataskydd

När du första gången kopplar upp den helautomatiska kaffebyggaren mot ett WLAN-nätverk som är anslutet till Internet överför byggaren skåpet följande kategorier av uppgifter till Home Connect-servern (första registrering):

- Entydig apparatidentifikation (som består av apparatnycklar samt MAC-adressen för den inbyggda Wi-Fi-kommunikationsmodulen).
- Säkerhetscertifikat för Wi-Fi kommunikationsmodulen (för informationsteknisk säkring av uppkopplingen).
- Den helautomatiska kaffebyggarens aktuella program- och maskinvaruversion.
- Status för en eventuell tidigare återställning till fabriksinställningar.

Den här första registreringen förbereder utnyttjandet av Home Connect-funktionaliteterna och behövs först vid den tidpunkt då du för första gången vill utnyttja Home Connect-funktionaliteterna.



Tänk på att Home Connect-funktionaliteterna bara kan användas tillsammans med Home Connect-appen. Information om dataskydd kan hämtas i Home Connect-appen.

Överensstämmelseförklaring

Härmed intygar Robert Bosch Hausgeräte GmbH att enheten med Home Connect-funktionalitet uppfyller grundkraven samt övriga gällande bestämmelser i direktiv 2014/53/EU. En utförlig RED-överensstämmelseförklaring finns på Internet under www.bosch-home.com på din apparatsproduktsida bland de extra dokumenten.

2,4 GHz-band 100 mW max.

Skötsel och daglig rengöring



Risk för elstötar!

Doppa aldrig maskinen i vatten.
Använd aldrig ånga vid rengöring.

- Torka av höljet med en mjuk, fuktig trasa.
- Rengör manöverfältet med en mikrofiberduk.
- Använd inga alkohol- eller sprithaltiga rengöringsmedel.
- Använd inga slipande trasor eller rengöringsmedel.

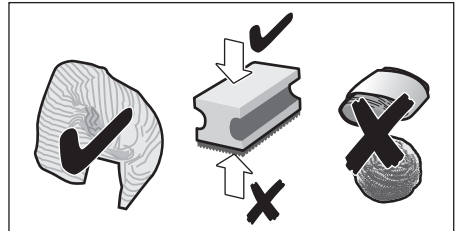

- Rester av kalk, kaffe, mjölk, rengörings- och avkalkningslösning ska alltid tas bort omedelbart. Under sådana rester kan det bildas korrosion.

i Nya svamprengöringstraror kan vara behäftade med salter. Salter kan förorsaka flygrost på det rostfria stålet. Tvätta därför ur trasorna noga innan de används.

- Öppna luckan och dra ut droppskålen framåt.
- Ta ut droppskålen och kaffesumpbehållaren.
- Töm, rengör och torka de olika delarna.

i **Viktigt:** Töm och rengör droppskålen och kaffesumpbehållaren varje dag, så slipper du avlagringar.

- Ta ut och rengör pulverfacket, rengör det under rinnande vatten och torka det väl.

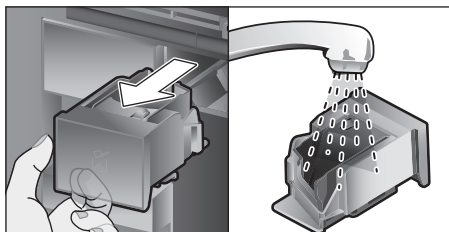

- Torka ur och torka uppfångningsskålen och maskinen invändigt (droppskålens och pulverfackets fäste).
- Sätt in de torra delarna, som t.ex. pulverfacket.

 **Följande komponenter får inte diskas i diskmaskinen:**

tillbehörslåda, vattentank, vattentankens lock, dryckesutloppet's kåpa, bönbehållare, bönbehållarens lock, förbindningsdel i metall, pulverfack, bryggenhetens skyddslock, bryggenhet och mjölkbehållare.

 **Följande komponenter får diskas i diskmaskin:**

Droppplåt, uppfångningsskål, droppskål, droppskålslock, kaffesumpbehållare, mjölkslangar, sugrör, delar till dryckesutloppet, måttsked och delar till mjölkbehållarlocket.

i Om maskinen startas i kallt tillstånd eller stängs av efter det att kaffe har bryggts, sköljs maskinen automatiskt. Systemet rengör sig alltså självt.

Viktigt: Om maskinen inte används under en längre tid (t.ex. semester) ska hela enheten, inklusive mjölksystemet, pulverfacket och bryggenheten göras rent noga före användning.

Rengöra mjölksystemet

Mjölksystemet rengörs automatiskt omedelbart efter tillredning av en mjölkdryck med en kort ångstöt.

i **Tips:** För en extra noggrann rengöring kan mjölksystemet även sköljas med vatten (se kapitlet "Skölj mjölksystemet").

Viktigt: Rengör mjölksystemet manuellt en gång i veckan, vid behov även oftare (se kapitlet "Rengöra mjölksystemet manuellt").



Risk för brännskador!

Dryckesutloppet blir mycket hett. Låt det svalna när det har använts innan du tar på det.

Skölj mjölksystemet

- Peka på [☉].
- Peka på [Skölj mjölksys.] för att välja programmet.
- Öppna luckan och ta ut sugröret ur mjölkbehållaren.
- Torka av sugröret och stick in sugrörets ände i hålet på kaffesumpbehållaren.

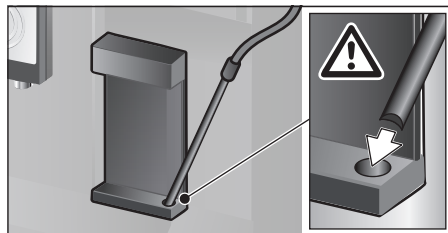

- Stäng luckan. Kläm inte mjölkslangen.
 - Ställ ett tomt glas under dryckesutloppet.
 - Tryck på [▷].
- Mjölksystemet sköljs med vatten.
- Töm sedan glaset.
 - Peka på [☉] för att lämna programmet.

Rengöra mjölksystemet manuellt

Plocka isär mjölksystemet för rengöring:

- Skjut ner drycketsutloppet helt och avlägsna kåpan framåt.
- Tryck ner snäppspaken till vänster om dryckesutloppet och dra ut dryckesutloppet rakt framåt.

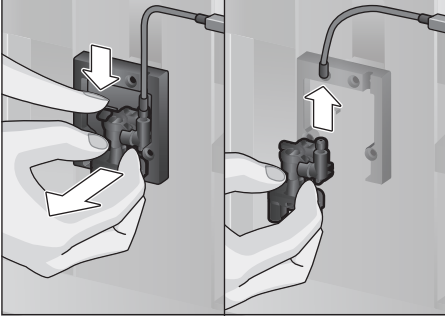

- Dra loss mjölkslangen. Plocka isär dryckesutloppets ovandel och underdel.

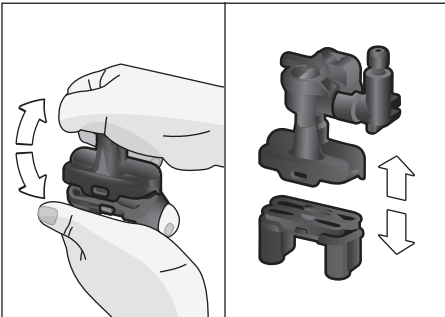

- Lossa mjölkslangarna, förbindelsedelen och sugröret.

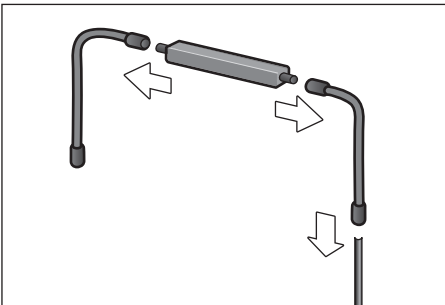

- Rengör de enskilda delarna med diskvatten och en mjuk trasa.

- Spola av alla delar med rent vatten och låt dem torka.
- Sätt ihop de enskilda delarna igen (se även korfattad bruksanvisning).

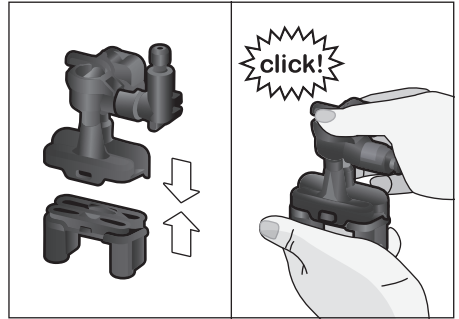

- Sätt på dryckesutloppet hårt rakt framifrån på de tre anslutningarna.
- Sätt på kåpan.

Rengöra mjölkbehållare

Av hygieniska skäl måste mjölkbehållaren rengöras regelbundet. Endast lockets enskilda delar får diskas i diskmaskinen. Rengör mjölkbehållaren i rostfritt stål för hand med ett mildt rengöringsmedel.

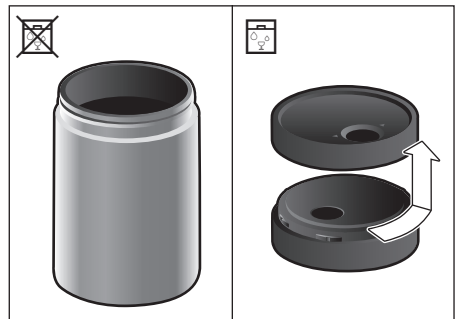
**Rengöra bryggenhet**

(se även korfattad bruksanvisning)

Förutom det automatiska rengöringsprogrammet bör bryggenheten regelbundet tas ut för att rengöras.

- Öppna luckan.
- Stäng av maskinen komplett med strömbrytare [O/I].
- Ta av bryggenhetens skyddslock.
- Ta ur kaffesumpbehållaren.

- Skjut den röda spärren på bryggenheten så långt det går åt vänster till ☐.
- Tryck ner utmatningsspaken helt. Bryggenheten lossas då.
- Ta tag i bryggenheten i fördjupningarna och ta ut den försiktigt.
- Ta av kåpan till bryggenheten och rengör bryggenheten nog under rinnande vatten.

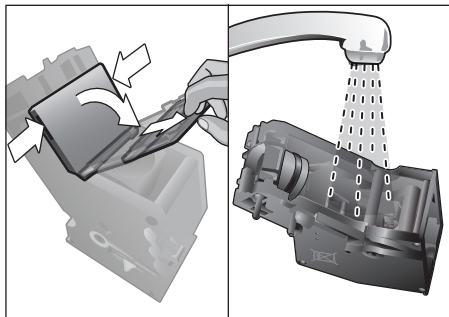

- Rengör bryggenhetens sil nog under vattenstrålen.

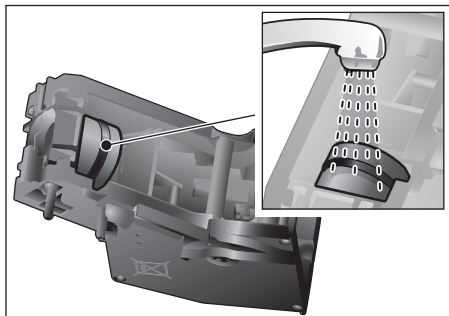

- Rengör bryggenhetens anslutningstapp noggrant.

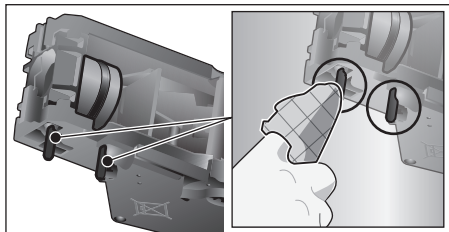

 **Viktigt:** Använd inga diskmedel och diska den inte i diskmaskinen.

- Rengör maskinens inre nog med en fuktig trasa. Ta bort eventuella kafferester.

- Låt bryggenheten och maskinen torka invändigt.
- Sätt tillbaka locket på bryggenheten.
- Skjut in bryggenheten till stopp i apparaten och tryck mitt på enheten tills du hör att den snäpper fast.

 **Viktigt:** Den röda spärren måste stå helt till vänster på ☐ före isättning (se bild E).

- Tryck upp utmatningsspaken helt och skjut den röda spärren helt till höger till ☐.
- Sätt i kaffesumpbehållaren.
- Sätt på skyddslocket igen.
- Stäng luckan.

Serviceprogram

(se även kortfattad bruksanvisning)

Med jämna mellanrum visas på displayen "Utför avkalknings-programmet omgående" eller

"Utför rengörings-programmet omgående" eller

"Utför avkalknings-programmet omgående".

Maskinen bör omgående rengöras eller avkalkas med motsvarande program. Om så önskas kan procedurerna avkalkning och rengöring sammanfattas med funktionen Calc'nClean (se kapitlet "Calc'nClean"). Om serviceprogrammet inte körs enligt anvisningen kan maskinen skadas.

 **Viktigt:** Om du inte kalkar av apparaten i tid visas "Avkalkningsprogrammet är försenat. Apparaten spärras inom kort!". Kör avkalkningsprogrammet enligt instruktionerna. Om apparaten har spärrats kan den inte användas igen förrän avkalkningen är färdig.

Gå till väga på följande sätt för att visa hur många drycker som kan tillagas innan ett serviceprogram måste köras:

- Peka på [☉].

Serviceprogrammen visas. Mätaren ger information, t.ex. "Avkalkningsprogram krävs om 28 koppar", när respektive program ska genomföras nästa gång.

**Observera!**

Använd avkalknings- och rengöringsmedel enligt bruksanvisningen vid varje serviceprogram och följ (de tillhörande) säkerhetsföreskrifterna. Serviceprogrammet får aldrig avbrytas! Drick inte vätskorna! Använd aldrig citronsyra, ättika eller ättikbaserade medel till avkalkning. Fyll absolut inte på avkalkningstabletter eller andra avkalkningsmedel i pulverfacket!



Viktigt: Innan respektive serviceprogram (Avkalkning, Rengöring eller Calc'nClean) startas ska bryggenheten tas ut, rengöras enligt anvisningarna och sättas tillbaka igen. Kläm inte mjölkslangen när du stänger luckan. När serviceprogrammet har avslutats ska maskinen torkas av med en mjuk trasa för att genast avlägsna avkalknings- och rengöringslösningssrester. Under sådana rester kan det bildas korrosion. Nya svamprengöringstrasor kan vara behäftade med salter. Salter kan förorsaka flygrost på det rostfria stålet. Tvätta därför ur trasorna noga innan de används. Rengör dryckesutloppet, mjölkslangarna och förbindelsestycket noggrant.

Specialutvecklade och lämpliga avkalknings- och rengöringstabletter kan köpas i handeln och via kundtjänst (se kapitlet "Tillbehör").



Om vattenfilter används förlängs tidsintervallen tills avkalkningsprogrammet måste köras.

Avkalkning

Varaktighet: ca 21 minuter.

- Peka på [☉].
- Peka på [Avkalkning] för att välja programmet.
- Displayen leder dig genom programmet.
- Töm droppskålar och sätt in dem igen.
- Avlägsna vattenfiltret (om sådant finns) och tryck på [▷].

- Fyll på ljummet vatten i den tomma vattentanken upp till markeringen "0,5 l" och lös upp 1 Bosch avkalkningstablett TCZ8002A i vattnet.



Om det finns för litet avkalkningslösning i vattentanken visas motsvarande uppmaning. Fyll på vatten utan kolsyra och tryck på [▷] igen.

- Ta ut sugröret ur mjölkbehållaren, torka av det och stick in sugrörets ände i hålet på kaffesumpbehållaren.
- Stäng luckan.
- Placera en behållare med en volym på minst 0,5 liter under dryckesutloppet.
- Tryck på [▷]. Avkalkningsprogrammet arbetar nu i ca 19 minuter.
- Avlägsna behållaren och tryck på [▷].
- Skölj vattentanken och sätt i vattenfiltret igen (om det är urtaget).
- Fyll på friskt vatten upp till markeringen "max".
- Sätt i vattentanken igen och stäng luckan.
- Placera behållaren under dryckesutloppet igen.
- Tryck på [▷]. Avkalkningsprogrammet arbetar nu i ca 2 minuter och sköljer maskinen.
- Avlägsna behållaren, töm droppskålar, sätt i dem igen och stäng luckan.
- Tryck på [▷]. Maskinen är färdigavkalkad och driftsklar igen.
- Peka på [☉] för att lämna programmet.

Rengöring

Varaktighet: ca 5 minuter.

- Peka på [☉].
- Peka på [Rengöring] för att välja programmet.
- Displayen leder dig genom programmet.
- Rengör dryckesutloppet och sätt in det igen, töm droppskålar och sätt in dem igen.
- Öppna pulverfacket, lägg i en rengöringstablett och stäng pulverfacket.
- Stäng luckan.
- Placera en behållare med en volym på minst 0,5 liter under dryckesutloppet.
- Tryck på [▷]. Rengöringsprogrammet arbetar nu i ca 5 minuter.

- Avlägsna behållaren, töm droppskålar, sätt i dem igen och stäng luckan.
- Tryck på [▷]. Maskinen är färdigrenjörd och klar att användas igen.
- Peka på [☺] för att lämna programmet.

Calc'nClean

Varaktighet: ca 26 minuter.

Calc'nClean kombinerar funktionerna avkalkning och rengöring. Om tidpunkterna för när de båda programmen ska köras ligger nära varandra föreslår den helautomatiska kaffemaskinen automatiskt detta serviceprogram.

- Peka på [☺].
- Peka på [Calc'nClean] för att välja programmet.
- Displayen leder dig genom programmet.
- Rengör dryckesutloppet och sätt in det igen, töm droppskålar och sätt in dem igen.
- Öppna pulverfacket, lägg i en rengöringstablett och stäng pulverfacket.
- Avlägsna vattenfiltret (om sådant finns) och tryck på [▷].
- Fyll på ljummet vatten i den tomma vattentanken upp till markeringen "0,5 l" och lös upp 1 Bosch avkalkningstablett TCZ8002A i vattnet.

i Om det finns för litet avkalkningslösning i vattentanken visas motsvarande uppmaning. Fyll på vatten utan kolsyra och tryck på [▷] igen.

- Ta ut sugröret ur mjölkbehållaren, torka av det och stick in sugrörets ände i hålet på kaffesumpbehållaren.
- Stäng luckan.
- Placera en behållare med en volym på minst 0,5 liter under dryckesutloppet.
- Tryck på [▷]. Programmet arbetar nu i ca 19 minuter.
- Avlägsna behållaren och tryck på [▷].
- Skölj vattentanken och sätt i vattenfiltret igen (om det är urtaget).
- Fyll på friskt vatten upp till markeringen "max".
- Sätt i vattentanken igen och stäng luckan.
- Placera behållaren under dryckesutloppet igen.

- Tryck på [▷]. Programmet arbetar nu i ca 7 minuter och sköljer maskinen.
- Avlägsna behållaren, töm droppskålar, sätt i dem igen och stäng luckan.
- Tryck på [▷]. Maskinen är nu färdigavkalkad, rengjörd och klar att användas igen.
- Peka på [☺] för att lämna programmet.

Specialspolning

i **Viktigt:** Gör på följande sätt, enligt displayanvisningarna, om ett av serviceprogrammen avbrutits t.ex. på grund av strömavbrott.

- Skölj vattentanken och fyll på friskt vatten upp till markeringen "max".
- Tryck på [▷]. Programmet arbetar nu i ca 2 minuter och sköljer maskinen.
- Töm droppskålar, sätt i dem igen och stäng luckan. Maskinen är nu åter färdig att användas.
- Peka på [☺] för att lämna programmet.

Energispartips

- När man trycker på [⊙] sätts maskinen i "Sparläge". I "Sparläge" förbrukar maskinen mycket mindre energi, men fortsätter övervaka alla säkerhetsrelevanta funktioner så att skador undviks.
- Ställ in den automatiska avstängningen på 15 minuter i menyn under "Stäng av efter".
- Reducera ljusstyrkan för displayen och belysningen till energisparläget i menyn.
- Avbryt helst inte kaffe- eller mjölkskumstillagning. Avbrott i förtid leder till ökad energiförbrukning och till att droppskålen fylls snabbare.
- Avkalka maskinen regelbundet för att undvika kalkavlagringar. Kalkrester leder till en högre energiförbrukning.

Frostskydd

För att undvika skador på grund av frostrisk i samband med transport och förvaring måste maskinen först tömmas helt och hållet (se kapitlet "Meny – Frysskydd").

Förvaring tillbehör

Den helautomatiska kaffemaskinen har en speciell tillbehörslåda för förvaring av den kortfattade bruksanvisningen och tillbehören.

- Lägg måttskeden och vattenfiltret i tillbehörslådan.
- Sätt den kortfattade bruksanvisningen i den speciella gejden framtill i tillbehörslådan.
- Det långa sugröret kan förvaras i hållaren på luckans insida.
- Förbindelsedelen kan fästas på magnet-hållaren över pulverfacket.

Tillbehör

Följande tillbehör finns att köpa i handeln och via kundtjänst:

Tillbehör	Beställningsnummer Handel/kundtjänst
Rengöringstabletter	TCZ8001A/ 00312096
Avkalkningstabletter	TCZ8002A/ 00312093
Vattenfilter	TCZ7003/00575491
Skötselset	TCZ8004A/00312107
Mjölkbehållare med "FreshLock"-lock	TCZ8009N/00576165
Begränsningar för Öppningsvinkel 92°	00636455

Avfallshantering



Kassera förpackningen på ett miljövänligt sätt. Denna enhet är märkt i enlighet med den europeiska direktivet 2012/19/EU om avfall som utgörs av eller innehåller elektroniska produkter (waste electrical and electronic equipment – WEEE). Direktivet anger ramarna för inom EU giltigt återtagande och korrekt återvinning av uttjänta enheter. Kontakta din fackhandel om du vill ha ytterligare information.

Konsumentbestämmelser

I Sverige gäller av EHL antagna konsumentbestämmelser. Den fullständiga texten finns hos din handlare. Spar kvittot.

Rätt till ändringar förbehålls.

Åtgärda enkla problem själv

Problem	Orsak	Åtgärd
Starkt varierande kaffe- resp. mjölkskumskvalitet (t.ex. mängdvariationer eller sprutande mjölkskum).	Maskinen är igenkalkad.	Avkalka maskinen enligt anvisningarna, se kapitlet "Serviceprogram".
	Sugröret är igentäppt.	Rengör sugröret.
Ingen dryckestillredning möjlig.	Dryckesutloppet eller en av de 3 anslutningarna är igentäppt.	Rengör dryckesutloppet och anslutningarna.
Drycken rinner vid tillredning ut ur hela utloppet.	Dryckesutloppets underdel saknas.	Montera underdelen, se kapitlet "Rengöra mjölksystemet".
För litet eller inget mjölkskum eller så suger inte mjölksystemet upp någon mjölk.	Maskinen är igenkalkad.	Avkalka maskinen enligt anvisningarna, se kapitlet "Serviceprogram".
	Dryckesutloppet eller en av de 3 anslutningarna är igentäppt.	Rengör dryckesutloppet och anslutningarna.
	Olämplig mjölk.	Använd ingen kokt mjölk. Använd kall mjölk med en fetthalt på minst 1,5 %.
	Dryckesutloppet eller mjölk-slangarna är icke korrekt sammansatta.	Fukta enskilda delar och sätt ihop dem igen.
Den personligt inställda fyllningsmängden uppnås inte. Kaffet rinner bara droppvis eller så rinner inget kaffe alls mer.	Sugröret är igentäppt.	Rengör sugröret.
	Malningsgraden är för fin. Kaffepulvret är för fint.	Ställ in grövre malning. Använd grövre kaffepulver.
	Maskinen är starkt igenkalkad.	Avkalka maskinen enligt anvisningarna, se kapitlet "Serviceprogram".
Det heta vattnet är mjölkigt eller smakar mjölk eller kaffe.	Bryggenheten är smutsig.	Rengör bryggenheten, se kapitlet "Rengöra bryggenhet".
	Mjölkslangen har inte lossats.	Dra loss mjölkslangen från mjölkbehållaren.
Kaffet har ingen "crema".	Det finns mjölk- eller kafferester i dryckesutloppet.	Rengör dryckesutloppet.
	Olämplig kaffesort.	Använd kaffesorter med en högre andel robustabönor.
	Bönorna inte längre nyrostade.	Använd färska bönor.
	Malningsgraden är inte anpassad till kaffebönorna.	Ställ in malningsgraden finare.

Problem	Orsak	Åtgärd
Kaffet är för "surt".	Malningsgraden är för grov. Kaffepulvret är för grovt.	Ställ in malningsgraden finare. Använd finare kaffepulver.
	Olämplig kaffesort.	Byt till annan kaffesort.
Kaffet är för "beskt".	Malningsgraden är för fin. Kaffepulvret är för fint.	Ställ in grövre malning. Använd grövre kaffepulver.
	Olämplig kaffesort.	Byt till annan kaffesort.
Kaffet smakar "bränt".	För hög bryggtemperatur.	Sänk temperaturen, se kapitlet "Dryckes Anpassning".
	Malningsgraden är för fin. Pulverkaffet är för fint.	Ställ in malningsgraden grövre. Använd grövre kaffepulver.
	Olämplig kaffesort.	Byt till annan kaffesort.
Kaffet är för tunt.	För låg kaffestyrka har valts.	Öka kaffestyrkan, se kapitlet "Dryckes Anpassning".
	Pulverigentäppning i pulverfacket.	Ta ut, rengör och torka pulverfacket noggrant.
Kaffepulvret fastnar i pulverfacket.	Kaffepulvret är ihopklibbat.	Tryck inte ihop kaffepulvret i pulverfacket.
	Pulverfacket är fuktigt.	Ta ut, rengör och torka pulverfacket noggrant.
Vattenfiltret hålls inte fast i vattentanken.	Vattenfiltret är inte fastsatt på rätt sätt.	Se till att du håller vattenfiltret rakt och tryck fast det ordentligt i tankanslutningen.
Bönbehållaren kläms fast vid isättning.	Det ligger bönor i höljet.	Avlägsna bönor.
Kaffesumpen är inte kompakt och för våt.	Malningsgraden är för fint eller för grovt inställd eller för lite kaffepulver används.	Ställ in en grövre eller finare malningsgrad eller använd 2 strukna måttskedar kaffepulver.
Justeringen av malningsgraden går tungt.	För mycket bönor i kvarnen.	Tillred en dryck av kaffebönor. Utför därefter endast ändringar av malningsgrad i små steg.
Bryggenheten kan inte sättas i.	Bryggenheten i felaktig position.	Sätt i bryggenheten enligt anvisningarna, se kapitlet "Rengöra bryggenhet".
	Bryggenheten är låst.	Lås upp bryggenheten, se kapitlet "Rengöra bryggenhet".
Bryggenhetens skyddslock kan inte sättas på korrekt.	Bryggenheten är inte låst.	Lås bryggenheten, se kapitlet "Rengöra bryggenhet".
Det finns vatten under droppskålen.	Det är kondensvatten.	Sätt inte in droppskålen utan lock.

Problem	Orsak	Åtgärd
Displayvisning "12:00"	Strömavbrott eller maskinen avstängd med strömbrytaren.	Ange värdena på nytt, stäng inte av maskinen med strömbrytaren eller ställ in "Av" i menyn Tidvisning.
Displayvisning "Mjölkbehållaren ansluten?" trots ansluten mjölkbehållare.	Behållaren är utanför sensorns räckvidd. Materialet, t.ex. mjölkkartongen, registreras inte.	Placera behållaren på höger kant. Bekräfta displayförfrågan med "Ja" eller använd medlevererad mjölkbhållare.
Displayvisning "Över- eller underspänning"	För hög eller för låg nätspänning.	Ta kontakt med elleverantören eller nätoperatören. Låt en expert kontrollera spänningsförsörjningen.
Displayvisning "Låt apparaten svalna"	Apparaten är för varm.	Låt apparaten vara avstängd i 30 minuter.
Displayvisning, till exempel: "Fel: E0510"	Fel på maskinen.	Gå till väga enligt displayvisningen.
Displayvisning "Fyll bönbehållare" trots att bönbehållaren är fylld eller kvarnen maler inga kaffeböner.	Bönorna ramlar inte ner i kvarnen (alltför oljiga böner).	Knacka lätt på bönbehållaren. Byt eventuellt till annan kaffesort. Töm bönbehållaren och torka ur den med en torr trasa.
Displayvisning "Rengör bryggenheten"	Bryggenheten är smutsig. För mycket kaffepulver i bryggenheten. Bryggenhetens mekanism är trög.	Rengör bryggenheten. Rengör bryggenheten. Fyll på maximalt 2 strukna måttskedar kaffe i pulverfacket. Rengör bryggenheten, se kapitlet "Skötsel och daglig rengöring".
Displayvisning "Fyll på vatten utan kolsyra eller ta bort filter"	Vattentanken är felmonterad. Kolsyrehaltigt vatten i vattentanken. Flottören i vattentanken har fastnat. Det nya vattenfiltret har inte sköljts enligt bruksanvisningen eller vattenfiltret är förbrukat resp. defekt. Luft i vattenfiltret.	Sätt in vattentanken rätt. Fyll vattentanken med färskt kranvatten. Ta ut tanken och rengör den ordentligt. Skölj vattenfiltret enligt bruksanvisningen och ta det i drift eller använd ett nytt vattenfilter. Håll vattenfiltret nedsänkt i vatten tills inga fler luftbubblor bildas. Sätt tillbaka filtret.

Problem	Orsak	Åtgärd
Displayvisning "Töm droppskålar" trots tömd droppskål.	Droppskålen är nedsmutsad och fuktig.	Rengör och torka droppskålen noggrant.
	När apparaten är avstängd registreras inte tömningen.	Starta apparaten, ta ut droppskålen och sätt in den igen.
Displayvisning "Sätt in droppskål" trots isatt droppskål.	Maskinen är nedsmutsad invändigt (fäste skålar).	Rengör maskinen invändigt.
	Kaffesumpbehållaren har inte skjutits in till stopp.	Skjut in kaffesumpbehållaren till stopp.
Ofta återkommande meddelanden om att avkalkning behövs.	Alltför kalkhaltigt vatten.	Sätt in vattenfiltret och gör motsvarande inställning i meny.
Droppvatten på maskinens inre botten när droppskålen har avlägsnats.	Droppskålen togs ut för tidigt.	Ta ut droppskålen först några sekunder efter senaste bryggningen.
Displayvisning "Switch off with power switch, then back on after 30 sec!"	Apparaten är för varm.	Låt apparaten svalna.
	Nedsmutsad bryggenhet.	Rengör bryggenheten.
Home Connect fungerar inte som den ska.		Gå in på www.home-connect.com

Om problemet inte kan åtgärdas, är det viktigt att du ringer vår Hotline! Telefonnummer finns på de sista sidorna i bruksanvisningen.

Tekniska data

Elektrisk anslutning (spänning - frekvens)	220-240 V – 50/60 Hz
Anslutningsvärde	1600 W
Maximalt pumptryck, statiskt	19 bar
Maximal volym vattentank (utan filter)	2,4 l
Maximal kapacitet bönbehållare	500 g
Nätkabellens längd	1,7 m
Mått (H x B x D)	455 x 495 x 375 mm
Vikt, tom	19-20 kg
Kvarnens typ	Keramik

DE Deutschland, Germany

BSH Hausgeräte Service GmbH
Zentralwerkstatt für kleine Hausgeräte
Trautskirchener Strasse 6-8
90431 Nürnberg

Online Auftragsstatus, Pickup Service für
Kaffeefüllautomaten und viele weitere Infos
unter:

www.bosch-home.com

Reparaturservice, Ersatzteile &
Zubehör, Produkt-Informationen:
Tel.: 0911 70 440 040
mailto:to.kleingeraete@bshg.com

**AE United Arab Emirates,
الإمارات العربية المتحدة**

BSH Home Appliances FZE
Round About 13, Plot Nr MO-0532A
Jebel Ali Free Zone - Dubai
Tel.: 04 881 44 01*
mailto:service.uae@bshg.com
www.bosch-home.com/ae

*Sun-Thu 8am to 5pm (exclude public holidays)

**AL Republika e Shqiperise,
Albania**

Elektro-Service sh.p.k
Rruga Kasem Shima, Kodi postar-1050
Prane Ures Mezezit
1023 Tirane
Tel.: 4 227 8130; -131
mailto:info@elektro-servis.com

EXPERT Service

Rruga e Kavajes,
Kulla B Nr 223/1 Kati I
1023 Tirane
Tel.: 4 480 6061
Cel: +355 069 60 45555
mailto:info@expert-servis.al

AM Armenia, Հայաստան

ZIG ZAG LLC
Charenci str. 25
Yerevan 375025
Tel.: 010 55 60 10
mailto:service@zigzag.am
www.zigzag.am

AT Österreich, Austria

BSH Hausgeräte Gesellschaft mbH
Werkskundendienst für Hausgeräte
Quellenstrasse 2a
1100 Wien

Online Reparaturannahme, Ersatzteile und
Zubehör und viele weitere Infos unter:
www.bosch-home.at

Reparaturservice, Ersatzteile & Zubehör,
Produktinformationen
Tel.: 0810 550 511
mailto:vie-stoerungsannahme@bshg.com
Wir sind an 365 Tagen von 07:00 bis 22:00 Uhr für
Sie erreichbar.

AU Australia

BSH Home Appliances Pty. Ltd.
Gate 1, 1555 Centre Road
Clayton, Victoria 3168
Tel.: 1300 369 744*
mailto:customersupport.au@bshg.com
www.bosch-home.com.au

*Mo-Fr: 24 hours

**AZ Azərbaycan Respublikası,
Azerbaijan**

Baku Service Company MMC
Azadliq Pr. 116
Baku
Tel.: 12 530 90 35
mailto:info@ser-cen.az
www.ser-cen.az

Yurd Service MMC
50, Bakikhanov Str.
Baku, AZ1007
Tel.: 12 480 33 01
mailto:info-service@yurd.az
www.yurd.az

Optimal Elektronika MMC
Hasanoghlu 7B
Baku, AZ1072
Tel.: 12 954
mailto:xanim.muradova@optimal.az
www.optimal.az

**BA Bosna i Hercegovina,
Bosnia-Herzegovina**

"HIGH" d.o.o.
Gradačacka 29b
71000 Sarajevo
Tel.: 033 21 35 13
mailto:centralniservis@yahoo.com

BE Belgique, België, Belgium

BSH Home Appliances S.A. - N.V.
Rue Picard 7, box 400
Picardstraat 7, box 400
1000 Bruxelles - Brussel
Tel.: 02 475 70 01
mailto:bru-repairs@bshg.com
www.bosch-home.be

BG Bulgaria

BSH Domakinski Uredi Bulgaria EOOD
Business center FPI, floor 5,
Cherni vrah Blvd. 51B
1407 Sofia
Tel.: 0700 208 17
mailto:informacia.servis-bg@bshg.com
www.bosch-home.bg

BH Bahrain, مملكة البحرين

Khalaifat Est.
BLD 898, R 533, TASHAN 405
Manama
Tel.: 01 740 05 53*
mailto:service@khalaifat.com
*Sat-Thu 7am to 5pm (exclude public holidays)

BY Belarus, Беларусь

ООО "БСХ Бытовая техника"
tel.: 495 737 2961
mailto:mok-kdhi@bshg.com

CA Canada

BSH Home Appliances Ltd.
Tel.: 800 944 2904
mailto:bosch-canada-questions@bshg.com
www.bosch-home.com/us

**CH Schweiz, Suisse,
Svizzera, Switzerland**

BSH Hausgeräte AG
Fahrweidstrasse 80
8954 Geroldswil
Reparaturservice, Ersatzteile & Zubehör,
Produktinformationen
Tel.: 0848 888 200
mailto:ch-service@bshg.com
mailto:ch-spareparts@bshg.com
www.bosch-home.ch

CN China, 中国

BSH Home Appliances Service Jiangsu Co. Ltd.
19F, Jinling Asia Pacific Tower,
No.2 Hanzhong Road, Gulou District,
210005 Nanjing, Jiangsu Province
Service Tel.: 400 8855 888*
mailto:careline.china@bshg.com
www.bosch-home.cn

* phone rate depends on the network used

CY Cyprus, Κύπρος

BSH Ikiakes Syskeses-Service
39, Arh. Makaanou III Str.
2407 Egomi/Nikosia (Lefkosia)
Tel.: 777 78 007
mailto:EGO-CYCustomerService@bshg.com

CYN Turkish Rep. Of North Cyprus

Argas Limited Company
37 Osman Paşa Cad. K. Çiltik
Lefkoşa
Tel.: 0228 04 70
mailto:argas.teknik@yar-group.com
Semson Ticaret Sti. Ltd.
Bedrettin Demirel Cad. no 17
Gime
Tel.: 0816 04 94
mailto:m.defterali@ercantangroup.com

CZ Česká Republika, Czech Republic

Více informací (např. záruční podmínky,
prodloužená záruka aj.) naleznete na
webových stránkách
www.bosch-home.com/cz/
nebo nás kontaktujte na +420 251 095 511

BSH domácí spotřebiče s.r.o.
Radlická 350/107c
158 00 Praha 5
Tel.: +420 251 095 043
mailto:opravy@bshg.com

DK Danmark, Denmark

BSH Hvidevarer A/S
Telegrafvej 4
2750 Ballerup
Tel.: 44 89 80 18
mailto:BSH-Service.dk@bshg.com
www.bosch-home.dk

EE Eesti, Estonia

Renneri Kaubanduse OÜ
Tammisaare tee 134B (Euronicsi kaupluses)
12918 Tallinn
Tel.: 0651 2222
mailto:klientideenindus@renerk.ee
www.renerk.ee

Eliser OÜ

Mustamäe tee 24
10621 Tallinn
Tel.: 0665 0090
mailto:hooldus@eliser.ee
www.kodumasinat-remont.ee

ES España, Spain

En caso de avería puede ponerse en contacto
con nosotros, su aparato será trasladado a
nuestro taller especializado de cafeteras.
BSH Electrodomésticos España S.A.
Servicio Oficial del Fabricante
Parque Empresarial PLAZA,
C/ Manfredonia, 6
50197 Zaragoza
Tel.: 976 305 713
mailto:CAU-Bosch@bshg.com
www.bosch-home.es

FI Suomi, Finland

BSH Kodinkoneet Oy
Itälähdenkatu 18 A, PL 123
00201 Helsinki
Tel.: 0207 510 705
mailto: Bosch-Service-FI@bshg.com
www.bosch-home.fi
Soittajahinta on kiinteästä verkosta ja matkapuhelimesta 8,35 snt/puh + 16,69 snt/min.

FR France

BSH Electroménager S.A.S.
26 ave Michelet – CS 90045
93582 SAINT-OUEN cedex
Service interventions à domicile:
0 140 101 100
Service Consommateurs:
0 892 698 010 Service 0,40 €/min
+ prix appel
Service Pièces Détachées et Accessoires:
0 892 698 009 Service 0,40 €/min
+ prix appel
mailto: serviceconsommateur.fr@
bosch-home.com
www.bosch-home.com/fr

GB Great Britain

BSH Home Appliances Ltd.
Grand Union House
Old Wolverton Road
Wolverton
Milton Keynes MK12 5PT
To arrange an engineer visit, to order spare parts and accessories or for product advice please visit www.bosch-home.co.uk or call Tel.: 0344 892 8979*
* Calls are charged at the basic rate, please check with your telephone service provider for exact charges

GE Georgia, საქართველო

Elit Service Ltd.
Vake-Saburtalo district,
Intersection of Al. Kazbegi ave.
and Kavtaradze Str. 0186
Kavtaradze str. 1
Tbilisi
Tel.: 32 300 020
mailto: info@es.ge

GR Greece, Ελλάδα

BSH Ikiakes Siskevcs A.B.E.
Central Branch Service
17 km E.O. Athinon-Lamias & Potamou 20
14564 Kifisia
Τηλέφωνο: 210 4277 500, -701
mailto: nkf-CustomerService@bshg.com
www.bosch-home.gr

HK Hong Kong, 香港

BSH Home Appliances Limited
香港新界荃灣青山公路388號中染大廈23樓07室
Unit 07, 23/F, CDW Building,
388 Castle Peak Road,
Tsuen Wan, New Territories
Hong Kong
Tel.: 2626 9655 (HK)
Toll free 0800 863 (Macao)
mailto: bosch.hk.service@bshg.com
www.bosch-home.com.hk

HR Hrvatska, Croatia

BSH kućanski uređaji d.o.o.
Ulica grada Vukovara 269F
10000 Zagreb
Tel.: 01 5520 888
mailto: informacije.servis-hr@bshg.com
www.bosch-home.com/hr

HU Magyarország, Hungary

BSH Háztartási Készülék Kereskedelm Kft.
Árpád fejedelem útja 26-28
1023 Budapest
Call Center: +06 80 200 201
mailto: BSH-szerviz@bshg.com
www.bosch-home.com/hu

IE Republic of Ireland

BSH Home Appliances Ltd.
M50 Business Park
Ballymount Road Upper
Walkinstown
Dublin 12
To arrange an engineer visit, to order spare parts and accessories or for product advice please call
Tel.: 01450 2655*
www.bosch-home.ie
* Calls are charged at the basic rate, please check with your telephone service provider for exact charges

IL Israel

C/S/B/ Home Appliance Ltd.
1, Hamasger St.,
North Industrial Park
Lod, 7129801
Tel.: 08 9777 222
mailto: csb-serv@csb-ltd.co.il
www.bosch-home.co.il

IN India, B̄hārat, भारत

BSH Household Appliances Mfg. Pvt. Ltd.
Arena House, Main Bldg, 2nd Floor,
Plot No. 103, Road No. 12,
MIDC, Andheri East
Mumbai 400 093
Toll Free 1800 266 1880*
www.bosch-home.com/in
*Mo-Sa 8am to 8pm (exclude public holidays)

IS Iceland

Smith & Norland hf.
Noatuni 4
105 Reykjavik
Tel.: 0520 3000
www.sminor.is

IT Italia, Italy

BSH Elettrodomestici S.p.A.
Via. M. Nizzoli 1
20147 Milano (MI)
Tel.: 02 412 678 100
mailto: info.it@bosch-home.com
www.bosch-home.com/it

JO Jordan, الأردن

Diab Qawasmi & Sons Co.
Khaled Ben Al-Waleed Street,
Jabal Al Hussein (11121),
P.O. Box 212292
Amman
Tel.: 06 465 8505, -2650
Tel.: 79 110 3430
mailto: boschjo@yahoo.com

KG Kyrgyzstan, Кыргыз Республикасы

OcOO Alfa Systems
Jibek Jolu str. 40
Bishkek
Tel.: 0702 98 53 53
mailto: alfas-service@mail.ru

KR Republic Korea, 대한민국

Empel Co. Ltd.
1201 ACE High Tech City 1 Building
775 Gyeongin-ro Youngdeungpo-gu
Seoul 07299 South Korea
Tel.: 1899 4636
mailto: hsshim@empel.co.kr

KZ Kazakhstan, Қазақстан

BSH Home Appliances LLP
Dostyk 117/6,
Business Center "Khan Tengri"
Almaty
Hotline: 5454*
mailto: ALA-Service@bshg.com
* Toll free from mobile only

LB Lebanon, لبنان

Tehlni, Hana & Co.
Boulevard Dora 4043 Beyrouth,
P.O. Box 90449
Jdeideh 1202 2040
Tel.: 01 255 211
mailto: info@tehini-hana.com

LT Lietuva, Lithuania

UAB "AG Service"
R. Kalantos g. 32
52494 Kaunas
Tel.: +370 (8) 700 556 55
mailto: servisas@agservice.lt
www.agservice.lt

Baltic Continent Ltd.

Lukšio g. 23
09132 Vilnius
Tel.: +370 (8) 700 555 95
mailto: info@balticcontinent.lt
www.balticcontinent.lt

UAB Emtoservis

Savanorių pr. 1 (Centrinė būstinė)
03116 Vilnius
Tel.: +370 (8) 700 447 24
mailto: svc@emtoservis.lt
www.emtoservis.lt

LU Luxembourg

BSH électroménagers S.A.
13-15, ZI Breedeweues
1259 Senningerberg
Tel.: 26 349 811
Reparaturen: lux-repair@bshg.com
Ersatzteile: lux-spare@bshg.com
www.bosch-home.com/lu

LV Latvija, Latvia

SIA "General Serviss"
Buļļu iela 70c
1067 Riga
Tel.: +371 6742 5232
mailto: info@serviscentrs.lv
www.serviscentrs.lv

SIA Koroso
Vestienas iela 2
1004 Riga
Tel.: +371 2200 4203
mailto: servis@koroso.lv
www.koroso.lv

EMTA Serviss SIA
Katlakalna 1
1073 Riga
Tel.: +371 6602 0338
mailto: info@emta.lv
www.emta.lv

Sia Elektronika-Serviss
Tadaiku iela 4
1004 Riga
Tel.: +371 6771 7060
mailto: serviss@elektronika.lv
www.elektronika.lv

MD Moldova

S.R.L. "Rialto-Studio"
Площадь Дмитрия Кантемира, 1, этаж 3,
2069 Кишинев
Тел.: +373 22 840 050, -054
mailto: service@rialto.md

ME Crna Gora, Montenegro

Elektronika komerc
Oktobarske revolucije 129
81000 Podgorica
Tel.: 020 674 631
Mobil: 069 324 812
mailto: ekobosch.servis@t-com.me

MK Macedonia, Македонија

GORENEC
Jane Sandanski 67 lok.3
1000 Skopje
Tel.: 022 454 600
Mobil: 070 233 689
mailto:gorenac@yahoo.com

MT Malta

Oxford House Ltd.
Notabile Road
Mriehel BKR 14
Tel.: 021 442 334
www.oxfordhouse.com.mt

MV Raajjeyge Jumhooriyyaa, Maldives

Lintel Investments and Management Services Pvt. Ltd.
Ma. Maadheli, Majeedhee Magu Malé
Tel.: 0 3010 200
mailto:mohamed.zuhuree@intel.com.mv
www.lintel.com.mv

NL Nederlande, Netherlands

BSH Huishoudapparaten B.V.
Taurusavenue 36
2132 LS Hoofddorp
Storingsmelding/ Onderdelenverkoop
Tel.: 088 424 4010
mailto:bosch-contactcenter@bshg.com
mailto:bosch-onderdelen@bshg.com
www.bosch-home.nl

NO Norge, Norway

BSH Husholdningsapparater A/S
Grensesvingen 9
0661 Oslo
Tel.: 22 66 05 54
mailto:Bosch-Service-NO@bshg.com
www.bosch-home.no

NZ New Zealand

BSH Home Appliances Ltd.
Level 3, Air NZ Building,
Smales Farm Business Park
74 Taharoto Road, Takapuna
Auckland 0622
Tel.: 0800 245 700*
mailto:aftersales.nz@bshg.com
www.bosch-home.co.nz
*Mo-Fr 8.30am to 5pm (exclude public holidays)

PK Pakistan, پاکستان

MEGA Home Appliances
Plaza 46-A, Commercial Sector XX,
Phase 3, DHA
Lahore
0800-BOSCH (26724)*
Tel: 42 371 32 682-5 Ext: 8005*
mailto:customer.care@megahome.pk
www.megahome.pk
*Mo-Sat 9am to 6pm (exclude public holidays)

PL Polska, Poland

BSH Sprzet Gospodarstwa Domowego Sp. z o.o.
Al. Jerozolimskie 183
02-222 Warszawa
Tel.: +48 42 271 5555
mailto:Serwis.Fabryczny@bshg.com
www.bosch-home.pl

PT Portugal

BSHP Electrodomésticos, Sociedade Unipessoal Lda.
Rua Alto do Montijo, nº 15
2790-012 Carnaxide
Tel.: 214 250 730
mailto:bosch.electrodomesticos.pt@bshg.com
www.bosch-home.pt

RO România, Romania

BSH Electrocasnice srl.
Sos. Bucuresti-Ploiesti, nr. 19-21, sect.1
13682 Bucuresti
Tel.: 021 203 9748
mailto:service.romania@bshg.com
www.bosch-home.ro

RU Russia, Россия

ООО «БСХ Бытовые Приборы»
Сервис от производителя
Малая Калужская, 15
119071 Москва
Тел.: 8 (800) 200 29 61
mailto:hotlineru@bshg.com
www.bosch-home.com

SA Kingdom Saudi Arabia, المملكة العربية السعودية

Abdul Latif Jameel Electronics and Airconditioning Co. Ltd.
BOSCH Service centre, Kilo 5 Old Makkah Road (Next to Toyota), Jamiiah Dist., P.O. Box 7997
Jeddah 21472
Tel.: 800 127 9999*
mailto:ALJECC8@ALJ.COM
www.aljelectronics.com.sa
*Sat-Thu 8m to 11pm (exclude public holidays)

SE Sverige, Sweden

BSH Home Appliances AB
Landsvägen 32
169 29 Solna
Tel.: 0771 197 000
mailto:Bosch-Service-SE@bshg.com
www.bosch-home.se

SG Singapore, 新加坡

BSH Home Appliances Pte. Ltd.
38C Jalan Pemimpin, #01-01
Singapore 577180
Tel.: 6751 5000*
mailto:bshsgp.service@bshg.com
www.bosch-home.com.sg
*Mo-Fr 9am to 6pm, Sat: 9am to 1pm
(exclude public holidays)

SI Slovenija, Slovenia

BSH Hišni aparati d.o.o.
Litostrojska 48
1000 Ljubljana
Tel.: 01 5830 700
mailto:informacije.servis-slo@bshg.com
www.bosch-home.com/si

SK Slovensko, Slovakia

Viac informácií (napr. záručné podmienky, predĺžená záruka a i.) nájdete na webových stránkach
www.bosch-home.com/sk/
alebo nás kontaktujte na +420 251 095 511
BSH domácí spotřebiče s.r.o.
organizačná zložka Bratislava
Trnavská cesta 50
821 02 Bratislava
Tel: +421 238 106 115
mailto:opravy@bshg.com

TH Thailand, ประเทศไทย

BSH Home Appliances Limited
Ital Thai Tower, 2034/31-39, 1st floor,
New Petchburi Road,
Bangkapi, Huay Kwang
Bangkok, 10310
Tel.: 02 495 2424*
www.bosch-home.com/th
*Mo-Sat 8am to 6pm (exclude public holidays)

TJ Tadschikistan, Цумхурии Тоҷикистон

P.E. Suhrob Muhtidinov
Shamsi street no: 67/A
Dushanbe
Tel.: 091 867 80 43
mailto:sino2003@list.ru
Vostok Co. Ltd.
Yakkacinarskaya street No: 144/4
Dushanbe
Tel.: 44 600 78 72
mailto:Lola.Mirzoeva@vostok.tj
www.volna.tj

TM Türkmenistan, Turkmenistan

Bayram Anna Yuryewna
Stariya marka, Atabeyeva str.
Spectrum mağaza
Ashgabat
Tel.: 012 26 94 16
mailto:stepm@mail.ru

TR Türkiye, Turkey

BSH Ev Aletleri Sanayi ve Ticaret A.Ş.
Fatih Sultan Mehmet Mahallesi,
Balkan Caddesi No: 51
34771 Ümraniye, İstanbul
Tel.: 0 216 444 6333*
mailto:careline.turkey@bshg.com
www.bosch-home.com/tr
* Çağrı merkezini sabit hatlardan aramanın bedeli şehir içi ücretlendirmede, Cep telefonlarından ise kullandığınız tarifeye göre değişiklik göstermektedir

TW Taiwan, 台灣

我們期盼您不斷的鼓勵與指導，
任何諮詢或服務需求，
歡迎洽詢客專專線
BSH Home Appliances Private Limited
台北市內湖區洲子街80號11樓
11F., No.80, Zhouzi St., Neihu Dist.
Taipei City 11493
Tel.: 0800 368 888
mailto:bshntzn-service@bshg.com
www.bosch-home.com.tw

UA Ukraine, Україна

ТОВ "БСХ Побутова Техніка"
Тел.: 0 800 300 152*
mailto:BSH-serviceua@bshg.com
www.bosch-home.com.ua
*Безкоштовна Інфо-Лінія Пн-Пт з 9.00 до 18.00

UZ O'zbekiston Respublikasi, Republic of Uzbekistan

Elektronik Magnat
Beruni street No: 5/6
Tashkent
Tel.: 712 156 333
mailto:magnat.service.uzb@gmail.com

XK Kosovo

Service-General SH.P.K.
rr.Magjistrilja Ferizaj Prishtine
70000 Ferizaj
Tel.: 00381 (0) 290 330 723
mailto:servicegeneral527@gmail.com

XS Srbija, Serbia

BSH Külti aparati d.o.o.
Milutina Milankovića br. 9ž
11070 Novi Beograd
Tel.: 011 353 70 08
mailto:informacije.servis-sr@bshg.com
www.bosch-home.rs

ZA South Africa

BSH Home Appliances (Pty) Ltd.
96 Fifteenth Road, Randjespark
1685 Midrand – Johannesburg
Tel.: 086 002 6724
mailto:bsh@iopen.co.za
mailto:applianceserviceza@bshg.com
www.bosch-home.com/za



Thank you for buying a Bosch Home Appliance!

Register your new device on MyBosch now and profit directly from:

- **Expert tips & tricks for your appliance**
- **Warranty extension options**
- **Discounts for accessories & spare-parts**
- **Digital manual and all appliance data at hand**
- **Easy access to Bosch Home Appliances Service**

Free and easy registration – also on mobile phones:

www.bosch-home.com/welcome

BOSCH
HOME APPLIANCES
SERVICE

Looking for help? You 'll find it here.

Expert advice for your Bosch home appliances, need help with problems or a repair from Bosch experts.

Find out everything about the many ways Bosch can support you:

www.bosch-home.com/service

Contact data of all countries are listed in the attached service directory.

Robert Bosch Hausgeräte GmbH

Carl-Wery-Straße 34

81739 München

GERMANY

www.bosch-home.com



8001208791

(001013)