



BOSCH

Register your
new device on
MyBosch now and
get free benefits:
[bosch-home.com/
welcome](https://bosch-home.com/welcome)



W pełni automatyczny ekspres ciśnieniowy do kawy

CTL636E.1

[pl]

Instrukcja obsługi

W pełni automatyczny ekspres
ciśnieniowy do kawy

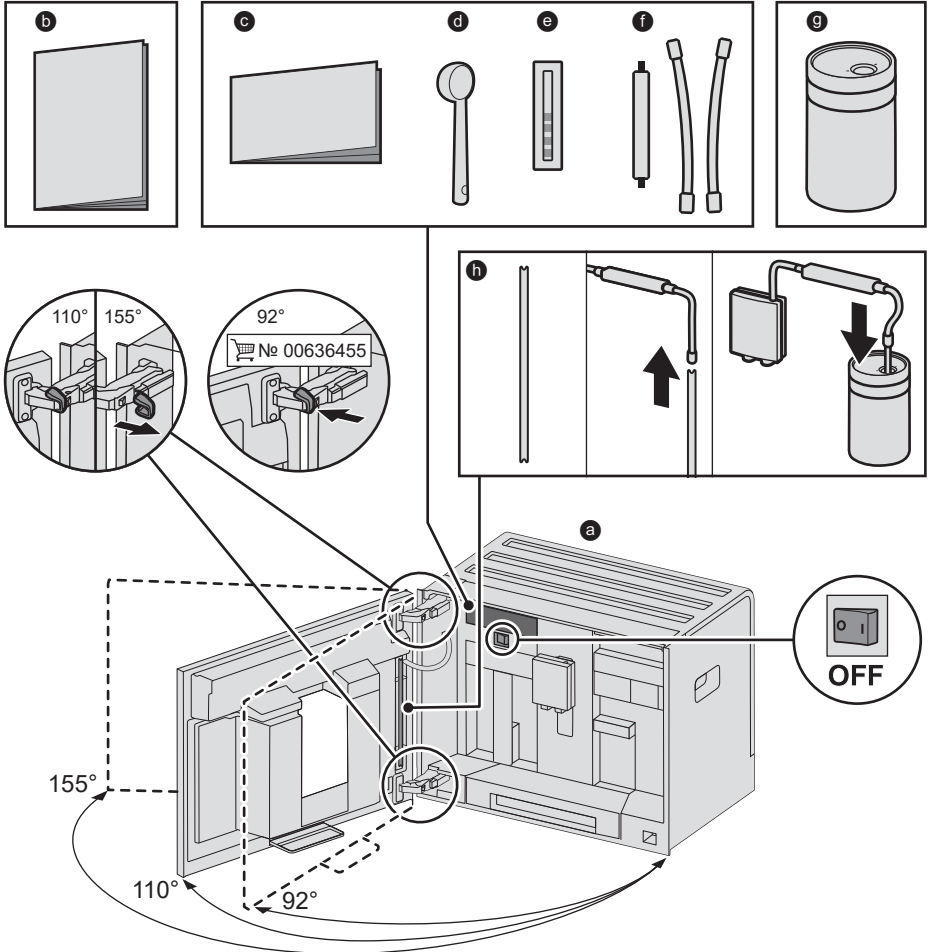
A**Zakres dostawy (patrz strona 6)**

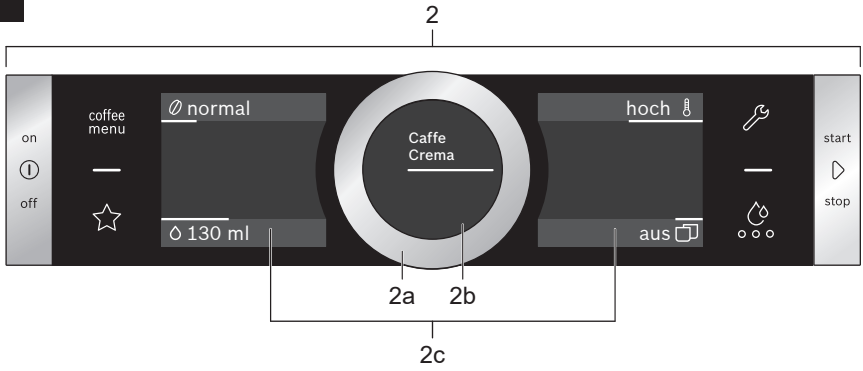
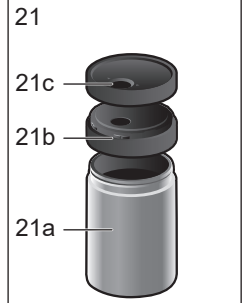
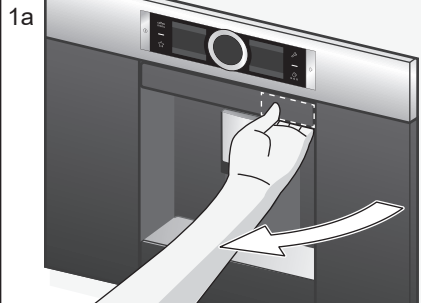
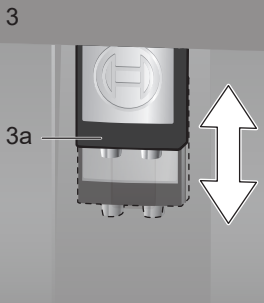
B**C**

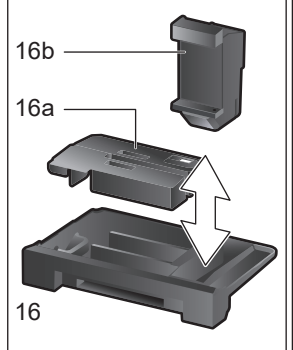
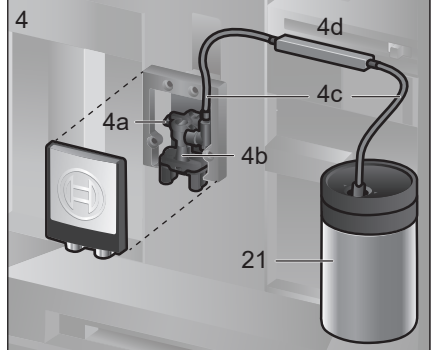
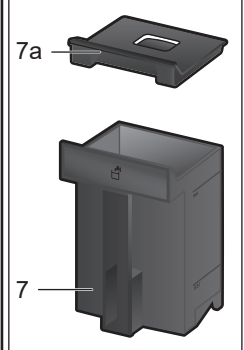
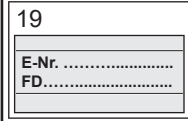
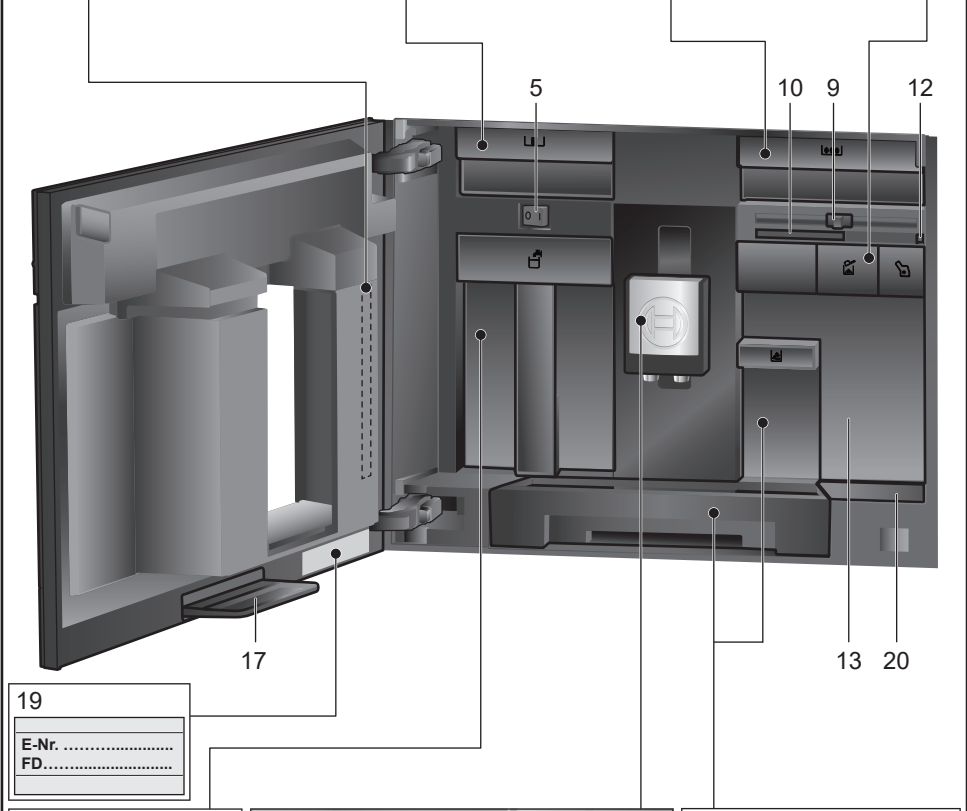
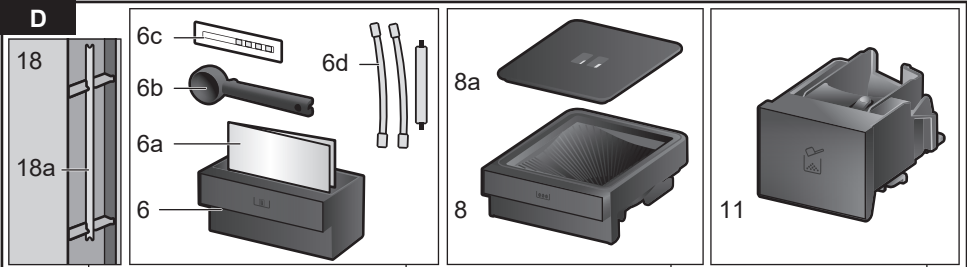

E

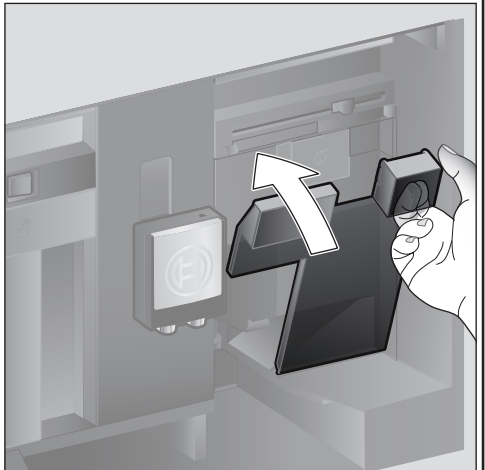
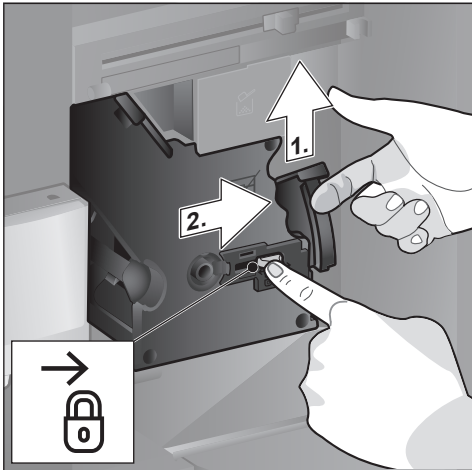
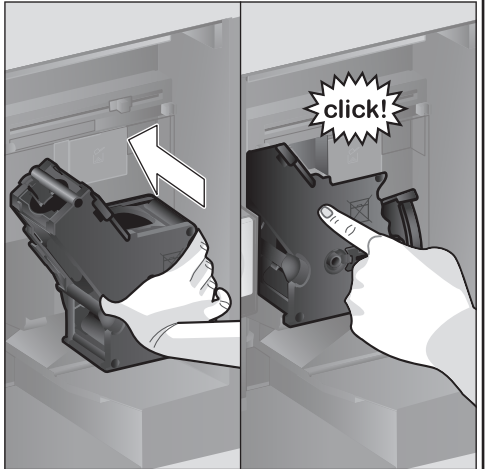
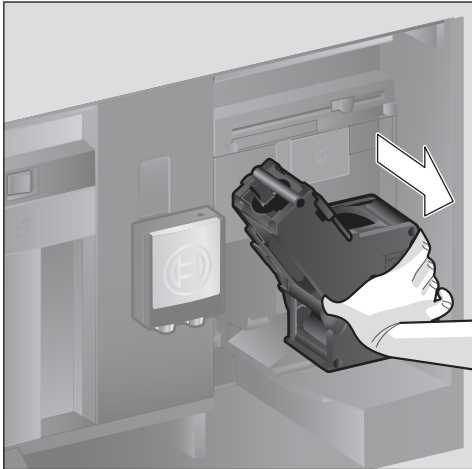
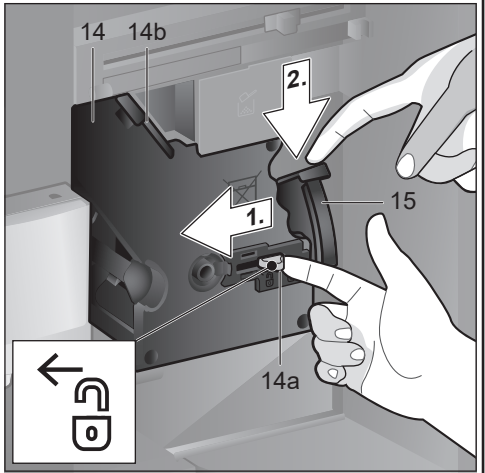
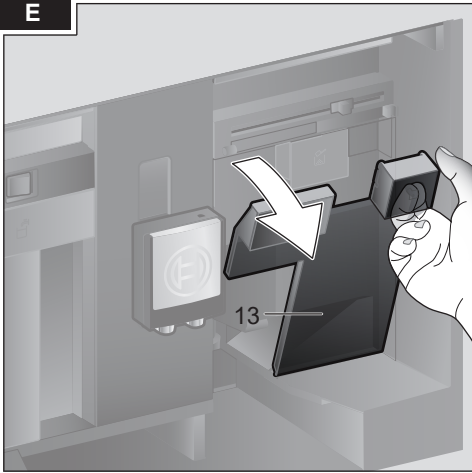

Spis treści

Zakres dostawy (do użytkowania)	6
Serdecznie gratulujemy.....	6
Użytkowanie zgodne z przeznaczeniem	7
Ważne wskazówki dotyczące bezpieczeństwa	7
Opis urządzenia.....	9
Elementy obsługi	9
Uruchamianie	10
Panel obsługi	12
Przygotowywanie napojów	12
Parzenie z ziaren	15
Przygotowywanie z użyciem mleka	15
Parzenie z kawy mielonej	16
Pobieranie gorącej wody	16
Personalizacja napojów	17
Ustawianie stopnia zmielenia	18
Zabezpieczenie przed dziećmi	18
Menu.....	18
Konserwacja i codzienne czyszczenie	20
Programy serwisowe	24
Wskazówki dotyczące oszczędzania energii	26
Ochrona przed zamarzaniem	26
Przechowywanie akcesoriów.....	26
Akcesoria.....	27
Gwarancja	27
Ekologiczna utylizacja	27
Samodzielne rozwiązywanie prostych problemów	28
Dane techniczne.....	32

Zakres dostawy (do użytkowania)

(patrz rysunek A)

- a Ekspres do kawy
- b Instrukcja obsługi
- c Skrócona instrukcja obsługi
- d Miarka do kawy
- e Pasek do pomiaru twardości wody
- f Rurka do mleka (set)
- g Pojemnik na mleko
- h Rurka ssąca

Serdecznie gratulujemy...

... zakupu naszego automatycznego ekspresu do kawy! Jest to wysokiej jakości, nowoczesne urządzenie kuchenne. Łączy w sobie innowacyjną technikę, liczne funkcje oraz komfort obsługi. Za pomocą tego urządzenia można łatwo i szybko przygotować różne świeże, smaczne napoje gorące – zarówno mocne espresso, śmietankowe cappuccino, zdrowe latte macchiato lub kawę z mlekiem, jak i tradycyjną filiżankę kawy. Produkt ten oferuje jednocześnie liczne możliwości dostosowania napojów do indywidualnego gustu i smaku.

Aby mogli Państwo bezpiecznie i niezawodnie korzystać z wszystkich możliwości oraz funkcji w pełni automatycznego ekspresu, proszę zapoznać się z jego budową, funkcjami, wskazaniami wyświetlacza oraz elementami obsługi. Ta instrukcja obsługi powinna Państwu w tym pomóc. Prosimy poświęcić chwilę, aby zapoznać się z nią przed rozpoczęciem użytkowania urządzenia.

Korzystanie z instrukcji obsługi

Na pierwszych stronach tej instrukcji znajdują się ilustracje urządzenia oznaczone numerami, do których odwołuje się wielokrotnie niniejszy tekst.

Przykład: jednostka zaparzania (15)

Również treści wyświetlacza i symbole są przedstawiane w niniejszej instrukcji w szczególny sposób. Można dzięki temu rozpoznać, czy są to teksty lub symbole wyświetlane przez urządzenie, czy nadrukowane na nim.

Wskazanie na wyświetlaczu:

„Espresso”

Przyciski i elementy obsługi na wyświetlaczu:
[▷]

Do urządzenia dołączona została skrócona instrukcja obsługi, w której można szybko odnaleźć istotne funkcje. Można ją przechowywać w szufladzie na akcesoria.

Użytkowanie zgodne z przeznaczeniem

Po rozpakowaniu należy sprawdzić stan urządzenia. Nie podłączać, jeśli urządzenie zostało uszkodzone podczas transportu.

Urządzenie jest przeznaczone wyłącznie do użytku w gospodarstwie domowym i podobnych otoczeniach.

Urządzenie wolno używać tylko w pomieszczeniach, w temperaturze pokojowej i na wysokości nie większej niż 2000 m n.p.m.

Ważne wskazówki dotyczące bezpieczeństwa

Proszę dokładnie przeczytać instrukcję obsługi, starannie ją przechowywać i postępować zgodnie z zawartymi w niej wskazówkami! Przekazując urządzenie innej osobie należy dołączyć niniejszą instrukcję.

Urządzenie może być obsługiwane przez dzieci powyżej 8 lat oraz przez osoby o ograniczonych zdolnościach fizycznych, czuciowych lub umysłowych, albo nie posiadających odpowiedniego doświadczenia/wiedzy tylko pod kontrolą osoby odpowiedzialnej za bezpieczeństwo osoby obsługującej urządzenie lub po dokładnym pouczeniu w obsłudze urządzenia oraz po zrozumieniu zagrożeń wynikających z obsługi urządzenia.

Nie dopuszczać dzieci poniżej 8 roku życia do urządzenia oraz do elektrycznego przewodu zasilającego. Nie wolno im obsługiwać urządzenia. Dzieciom nie wolno bawić się urządzeniem. Nie wolno dzieciom przeprowadzać jakichkolwiek prac związanych z czyszczeniem lub konserwacją urządzenia, chyba że dziecko ma powyżej 8 lat i jest pod stałym nadzorem osoby odpowiadającej za bezpieczeństwo dziecka.

Ostrzeżenie Niebezpieczeństwo porażenia prądem!

- Urządzenie musi być podłączone do sieci elektrycznej prądu zmiennego poprzez prawidłowo zainstalowane gniazdo z uziemieniem. Proszę się upewnić, że układ przewodów ochronnych domowej instalacji elektrycznej jest wykonany zgodnie z przepisami.
- Urządzenie należy podłączyć i użytkować zgodnie z parametrami podanymi na tabliczce znamionowej.
- Urządzenia można używać tylko wtedy, gdy elektryczny przewód zasilający i samo urządzenie nie są uszkodzone.

- Aby uniknąć zagrożeń, należy zlecić naprawy urządzenia, jak np. wymianę uszkodzonego przewodu zasilającego, tylko naszemu autoryzowanemu serwisowi.
- W przypadku uszkodzenia przewodu zasilającego tego urządzenia należy go wymienić na specjalny przewód przyłączeniowy dostępny w naszym serwisie.
- Nigdy nie zanurzać w wodzie urządzenia albo elektrycznego przewodu zasilającego.
- W przypadku awarii natychmiast wyjąć wtyczkę z gniazdka sieciowego albo wyłączyć prąd.
- Ciecz nie może przelać się na złącze wtykowe urządzenia.
- Należy przestrzegać specjalnych wymagań dotyczących czyszczenia, podanych w instrukcji.

⚠ Ostrzeżenie Niebezpieczeństwo na skutek magnetyzmu!

Urządzenie zawiera magnesy trwałe, które mogą mieć wpływ na elektroniczne implanty, takie jak np. rozruszniki serca lub pompy insulinowe. Osoby noszące elektroniczne implanty proszone są o zachowanie minimalnego odstępów 10 cm od urządzenia oraz, przy wyjmowaniu, od następujących części: pojemnika na mleko, systemu spieniania mleka, pojemnika na wodę i jednostki zaparzania.

⚠ Ostrzeżenie Niebezpieczeństwo uduszenia!

- Nie zezwalać dzieciom na zabawę opakowaniem, a szczególnie folią.
- Drobną elementy przechowywać w bezpiecznym miejscu, ponieważ mogą zostać połknięte.

⚠ Ostrzeżenie Niebezpieczeństwo zranienia!

- Nie dotykać młynka i nie wkładać do niego rąk.
- Nieodpowiednie używanie urządzenia może prowadzić do powstania obrażeń.

⚠ Ostrzeżenie Niebezpieczeństwo poparzenia!

- Wylot napoju jest bardzo gorący. Po użyciu zaczekać, aż spieniacz wystygnie – dopiero teraz można go dotknąć.
- Niektóre powierzchnie mogą być gorące jeszcze przez jakiś czas po użyciu.
- Świeżo przygotowane napoje są bardzo gorące. W razie potrzeby należy je lekko ostudzić.

⚠ Ostrzeżenie Niebezpieczeństwo pożaru!

- Urządzenie silnie się nagrzewa.
- Nie używać urządzenia przy zamkniętych drzwiach szafki.
- Podczas pracy urządzenia drzwi szafki muszą być otwarte.

Opis urządzenia

(patrz rysunki od **B** do **E**)

- 1 Drzwi urządzenia**
 - a Zintegrowany uchwyt (do otwierania drzwi)
 - b Blacha ociekowa
- 2 Panel obsługi (patrz następna strona)**
 - a Pierścień obsługi
 - b Wyświetlacz informacji
 - c Wyświetlacz dotykowy (lewy i prawy)
- 3 System wylotu (kawa, mleko, gorąca woda), o regulowanej wysokości**
 - a Osłona
- 4 System spieniania mleka**
 - a Dźwignia zatraskowa
 - b Wylot napoju (część górna, część dolna)
 - c Rurka do mleka (2 sztuki)
 - d Łącznik, metalowy (do uchwytu magnetycznego)
- 5 Wyłącznik sieciowy [O/I] (zasilanie)**
- 6 Szuflada na akcesoria (na skróconą instrukcję i akcesoria)**
 - a Skrócona instrukcja obsługi
 - b Miarka do kawy
 - c Pasek do pomiaru twardości wody
 - d Rurka do mleka (set)
- 7 Pojemnik na wodę, wymowany**
 - a Pokrywa pojemnika na wodę
- 8 Pojemnik na kawę ziarnistą, zdejmowany**
 - a Pokrywa pojemnika na kawę ziarnistą
- 9 Suwak do ustawiania stopnia zmielenia**
- 10 Uchwyt magnetyczny (do łącznika)**
- 11 Szuflada na kawę mieloną, wymowana (na kawę mieloną / tabletkę czyszczącą)**
- 12 Uchwyt (na rurkę do mleka)**
- 13 Pokrywa ochronna (jednostki zaparzania)**
- 14 Jednostka zaparzania**
 - a Blokada
 - b Osłona
- 15 Dźwignia wyrzutowa**

- 16 Pojemnik na skropliny, wymowany**
 - a Pokrywa pojemnika na skropliny
 - b Pojemnik na fusy
- 17 Tacka ociekowa**
- 18 Uchwyt**
 - a Rurka ssąca
- 19 Tabliczka znamionowa (E.-Nr. - nr produktu; FD - data produkcji)**
- 20 Półka z czujnikiem (na pojemnik na mleko)**
- 21 Pojemnik na mleko**
 - a Pojemnik ze stali nierdzewnej
 - b Część dolna pokrywy
 - c Część górna pokrywy



Więcej informacji na temat urządzenia, np. możliwości zmiany kąta otwarcia drzwi, znajduje się w dołączonej instrukcji montażu.

Elementy obsługi

Aby maksymalnie uprościć obsługę tego urządzenia i jednocześnie udostępnić liczne funkcje, sprzęt został wyposażony w łatwą do zrozumienia nawigację po menu. Dzięki temu, kilkoma krokami można wybierać wśród różnych możliwości.

Wyłącznik sieciowy [O/I]

Wyłącznik sieciowy [O/I] (dostęp po otwarciu drzwi) włącza lub całkowicie wyłącza urządzenie (zostaje przerwany dopływ prądu).



Ważne: nie uruchamiać wyłącznika sieciowego podczas pracy urządzenia. Urządzenie wyłączać dopiero wówczas, gdy jest w trybie oszczędnym, aby nastąpiło automatyczne płukanie.

Panel obsługi (pole dotykowe)



Ważne: niniejsza instrukcja obsługi opisuje różne modele. W niektórych modelach [⊕] oraz [▷] stanowią element wyświetlacza dotykowego.

[Ⓞ] on/off

Naciśnięcie [Ⓞ] powoduje włączenie urządzenia lub przestawienie w tryb oszczędny. Nastąpi wówczas automatyczne płukanie urządzenia.

Urządzenie nie przepłukuje się, gdy:

- w chwili włączenia jest jeszcze ciepłe.
- przed wyłączeniem nie była parzona kawa.

Urządzenie jest gotowe do pracy, gdy na wyświetlaczu pojawiają się symbole do wybrania napoju.

[▷] start/stop

Naciśnięcie [▷] uruchamia przygotowywanie napoju lub program serwisowy.

Ponowne naciśnięcie [▷] podczas przyrządzania napoju zatrzymuje pobieranie napoju przed jego zakończeniem.

Na panelu obsługi znajdują się cztery pola menu, które można aktywować poprzez dotknięcie.

Aktywne pole menu świeci się na czerwono.

[coffee menu]

[coffee menu] świeci się, gdy urządzenie jest włączone. Można wybrać oraz pobrać napoje lub zmieniać ustawienia odnoszące się do napoi.

[☆] MyCoffee

Dotknięcie symbolu [☆] wyświetla wybór „spersonalizowanego przygotowania napoju”. Indywidualne ustawienia parzenia kawy mogą zostać zapisane i wywoływane (patrz rozdział „Personalizacja napojów”).

[☞] Menu

Dotknięcie symbolu [☞] otwiera menu. Można dokonać ustawień oraz wyświetlić informacje (patrz rozdział „Menu”).

[☼] Serwis

Dotknięcie symbolu [☼] powoduje wyświetlenie wyboru programu serwisowego.

Wybrany program należy wykonać w sposób opisany w rozdziale „Programy serwisowe”.



Dane menu można w każdej chwili opuścić przez ponowne dotknięcie [☞], [☼] lub [☆].

Pierścień obsługi

Obracanie pierścienia obsługi powoduje nawigowanie po wyświetlaczu lub zmianę parametrów.

Wyświetlacz informacji

Na okrągłym wyświetlaczu są pokazywane wybrany napój, ustawienia lub informacje.

Wyświetlacz dotykowy (lewy i prawy)

W zależności od ustawienia, na obu wyświetlaczach dotykowych są pokazywane różne pola. Dotknięcie pola powoduje jego aktywację, co pozwala na dokonanie ustawień lub zmianę wartości.

Uruchamianie

Wskazówki ogólne

Odpowiednie pojemniki należy napełniać tylko czystą, **zimną** wodą niegazowaną oraz wyłącznie **palonymi** ziarnami kawy. Nie należy stosować ziarnistych kaw lukrowanych, karmelizowanych, ani przetworzonych z użyciem innych dodatków zawierających cukier, ponieważ mogą one spowodować zatkanie jednostki zaparzania.



Urządzenie musi być zainstalowane i podłączone zgodnie z dołączoną instrukcją montażu, zanim przystąpi się do jego uruchomienia oraz obsługi.

Uruchamianie urządzenia

- Zdjąć folie ochronne.



Ważne: urządzenie użytkować wyłącznie w pomieszczeniach, w których nie występują temperatury poniżej 0°C. Jeśli urządzenie było transportowane lub przechowywane w temperaturze niższej niż 0°C, przed jego uruchomieniem odczekać przynajmniej 3 godziny.

- Otworzyć drzwi urządzenia korzystając ze zintegrowanego uchwytu.
- Wyciągnąć do góry pojemnik na wodę, opłukać go, a następnie napełnić świeżą, zimną wodą do znaku „max”.
- Ponownie włożyć pojemnik z wodą do oporu.

- Wyjąć pojemnik na kawę ziarnistą, napełnić ziarnami kawy i ponownie włożyć.
- Ustawić wyłącznik sieciowy na [I] i zamknąć drzwi.

Nastąpi płukanie i podgrzanie urządzenia.

Panel obsługi uaktywnia się.

Pojawia się „Język”.

- Obrócić palcem pierścienia obsługi, wybrać żądany język i dotknąć pola [Twardość wody].



Poprawne ustawienie twardości wody jest istotne dla właściwej sygnalizacji konieczności odkamieniania. Fabrycznie twardość wody jest ustawiona na 4. Jeżeli w domu jest zainstalowane urządzenie do zmiękczenia wody, to proszę ustawić stopień twardości wody na 3. Informację o stopniu twardości wody można uzyskać także w lokalnym przedsiębiorstwie wodociągowym.

- Twardość wody można zmierzyć dostarczonym paskiem pomiarowym. Pasek pomiarowy zanurzyć krótko w wodzie, po 1 minucie odczytać wynik.

Stopień	Stopień twardości wody	
	Niemiecki (°dH)	Francuski (°fH)
1	1-7	1-13
2	8-14	14-25
3	15-21	26-38
4	22-30	39-54

- Obrócić palcem pierścienia obsługi i ustawić określoną twardość wody.
- Dotknąć [Potwierdzenie konfiguracji]. Ustawienia zostaną zapisane.

Gdy na wyświetlaczu pojawią się symbole napojów i świeci się [coffee menu], urządzenie jest gotowe do pracy.

Przy każdym pobraniu napoju włącza się wbudowana dmuchawa i wyłącza po kilku minutach.

Przy pierwszym użyciu, po wykonaniu programu serwisowego lub po dłuższym nieużywaniu urządzenia pierwszy napój nie ma jeszcze pełnego aromatu i nie należy go wypijać.

Po uruchomieniu ekspresu do kawy jedwabista i sztywną piankę kremową uzyskuje się dopiero po zaparzeniu kilku filiżanek.

Wyłączanie urządzenia

- Nacisnąć [⏻].

Urządzenie przepłukuje się i przechodzi w tryb oszczędny.

Wyjątek: jeżeli pobierana była jedynie gorąca woda, wówczas urządzenie wyłączy się bez cyklu płukania.

- W celu pełnego wyłączenia urządzenia należy otworzyć drzwi i ustawić wyłącznik sieciowy na [O].



Ważne: nie uruchamiać wyłącznika sieciowego podczas pracy urządzenia. Należy najpierw wyłączyć urządzenie, jeśli jest ustawione na tryb oszczędny, aby nastąpiło automatyczne płukanie.

Automat do kawy został fabrycznie zaprogramowany w sposób zapewniający optymalne działanie. Po wybranym czasie urządzenie przełączy się automatycznie w tryb oszczędny i nastąpi płukanie (możliwość ustawiania czasu, patrz „Wyłącz po” w rozdziale „Menu”).

Urządzenie jest wyposażone w czujnik. Jeżeli w urządzeniu znajduje się pojemnik na mleko, to po przełączeniu w tryb oszczędny pojawi się na wyświetlaczu odpowiednie oznaczenie. Jeżeli w pojemniku jest mleko, to należy przechowywać go w lodówce.

Panel obsługi

Zostaną wyświetlone informacje albo dokonane ustawienia poprzez dotknięcie wyświetlacza dotykowego i pierścienia obsługi.

Wskazanie

Na panelu obsługi są wyświetlane wybrane napoje, ustawienia i możliwości ustawienia oraz komunikaty o stanie urządzenia.





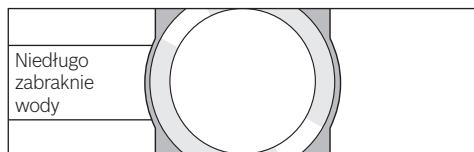

Np. wybór napoju



Np. informacje



Informacje znikną po dokonaniu obsługi urządzenia lub po krótkim czasie. Informacja pozostaje jednak na wyświetlaczu informacji w postaci małego symbolu.

-  Pojemnik na kawę ziarnistą prawie pusty
-  Niedługo zabraknie wody
-  Wymień filtr wody
-  Natychmiast wykonaj program czyszczenia!
-  Natychmiast wykonaj program odkamieniania!
-  Natychmiast wykonaj program Calc'nClean!

Wezwania do działania

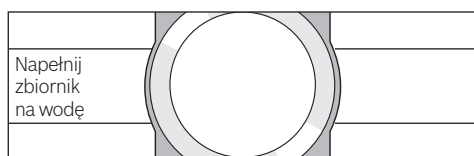

-  Gdy konieczne działania zostały wykonane, np. napełniono wodą pojemnik, to odpowiedni komunikat i symbol znikają.

Obsługa

Nawigacja w panelu obsługi polega na dotykaniu tekstów lub symboli w połączeniu z obracaniem pierścienia obsługi (patrz przykład w rozdziale „Dostosowanie napoju”). Podczas dotykania wyświetlacza dotykowego rozlega się sygnał akustyczny. Sygnał ten można włączać lub wyłączać (patrz rozdział „Menu – Dźwięki przycisków”).

Przygotowywanie napojów

Ten ekspres do kawy może pracować z kawą ziarnistą lub z kawą zmieloną (nie z kawą rozpuszczalną).

W przypadku stosowania kawy ziarnistej zostaje ona na świeżo zmielona przed każdym parzeniem. Aby zapewnić optymalną jakość kawy, ziarna kawy należy przechowywać w chłodnym miejscu i w zamknięciu.

 **Ważne:** codziennie napełniać pojemnik na wodę świeżą, zimną wodą niegazowaną. W pojemniku powinna być zawsze ilość wody wystarczająca do pracy urządzenia.

Wskazówka: filiżankę lub filiżanki, w szczególności małe o grubych ściankach do espresso, należy wstępnie podgrzać, na przykład gorącą wodą.

W przypadku niektórych ustawień kawa jest przygotowywana w dwóch etapach (patrz rozdziały „Aroma Double Shot” oraz „Dwie filiżanki jednocześnie”). Należy zaczekać na zakończenie procesu parzenia.

Wybór napojów

Obracanie pierścienia obsługi pozwala na wybranie różnych napojów: symbol i oznaczenie wybranego napoju są pokazywane centralnie na wyświetlaczu informacji.

Aktualnie ustawione parametry, np. moc kawy oraz jej temperatura, są pokazywane na lewym i prawym wyświetlaczu dotykowym.

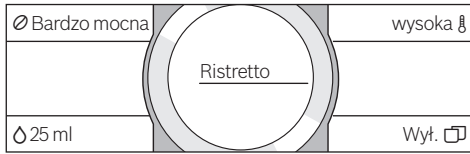

Można wybrać następujące napoje:

Ristretto
Espresso
Espresso Macchiato
Kawa
Cappuccino
Latte Macchiato
Kawa z mlekiem
Pianka mleczna
Ciepłe mleko
Gorąca woda

Wybrany napój może być przygotowany bezpośrednio z fabrycznie ustawionymi parametrami lub wcześniej dostosowany do indywidualnego smaku.

Dostosowanie napoju

Dotknięcie na wyświetlaczu dotykowym jednego z pokazywanych pól, np. [Ø], powoduje uaktywnienie pola, [Ø] staje się czerwone. Obracanie pierścienia obsługi powoduje zmianę ustawienia. Dotknięcie ponownie pola [Ø], aby zapisać ustawienie.

Przykład:

Parametry dla filiżanki „Kawa” można zmienić w sposób następujący:

- Obracać pierścień obsługi i wybrać „Kawa”.

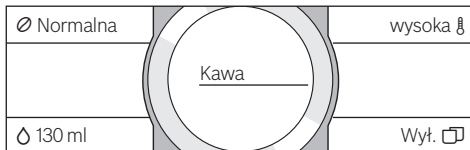

- Dotknąć pola np. [Ø] w celu aktywacji, [Ø] świeci się na czerwono.

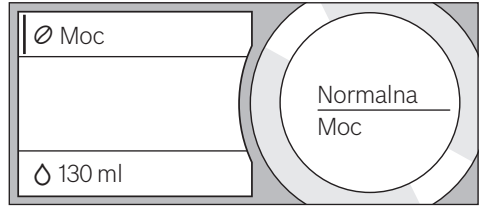

- Obrócić pierścień obsługi i na środku wyświetlacza dotykowego ustawić żądaną moc kawy, np. na „Bardzo mocna”.

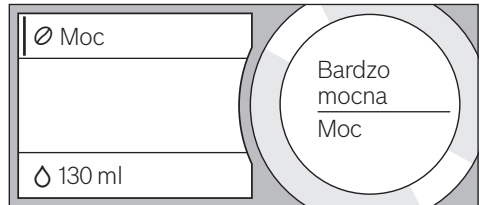

- Dotknąć pola [Ø].
- Obrócić pierścień obsługi i ustawić żądaną ilość kawy, np. „160ml”.

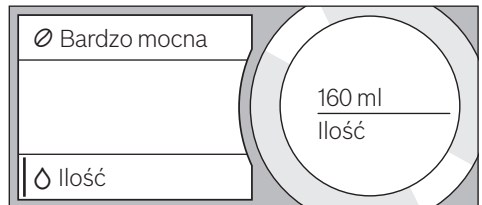

- Dotknąć pola [⌘].
- Obrócić pierścień obsługi i ustawić żądaną temperaturę, np. „maks.”.

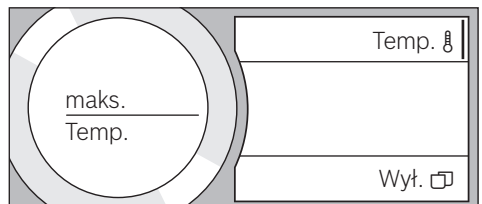

- Ustawienia zostają zapisane poprzez dotknięcie aktywnego pola lub uruchomienie pobierania napoju.

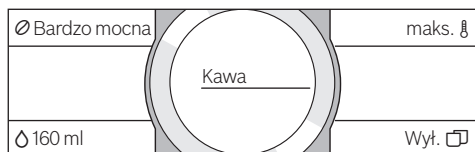

i Możliwości ustawienia różnią się w zależności od rodzaju napoju. Dla kawy można np. ustawić moc, temperaturę oraz ilość, natomiast dla mleka tylko ilość.

Możliwe są następujące ustawienia:

Moc kawy

Bardzo łagodna
Łagodna
Normalna
Mocna
Bardzo mocna
Double Shot
Double Shot+
Double Shot++

i Aroma Double Shot

Im dłużej trwa parzenie kawy, tym napój jest bardziej gorzki i uwalnia niepożądany aromat. Może mieć to negatywny wpływ na smak oraz łatwość przyswajania kawy. Dlatego w celu parzenia bardzo mocnej kawy urządzenie wyposażono w specjalną funkcję Aroma Double Shot-Funktion. Po przygotowaniu połowy ilości kawa jest mielona i zaparzana ponownie, dzięki czemu uwalniane są wyłącznie przyjemne zapachy.

Funkcja Aroma Double Shot nie jest dostępna przy parzeniu Ristretto, Espresso Macchiato oraz kawy zmielonej.

Ilość

Ilość jest różna w zależności od rodzaju napoju i może być ustawiana skokowo w mililitrach.

i Wyjściowa ilość może odbiegać od ustawionej w zależności od jakości mleka.

Temperatura napoju

Wartości dla kaw:

normalna
wysoka
maks.

Wartości dla gorącej wody:

70°C biała herbata
80°C zielona herbata
90°C czarna herbata
Maks. herb. owoc.

i Jeżeli w ciągu ok. 30 sekund w urządzeniu nie zostanie wykonana żadna czynność, tryb ustawień zostanie automatycznie zamknięty. Dokonane ustawienia zostaną automatycznie zapisane.

Dwie filiżanki jednocześnie

Dotknięcie symbolu [] powoduje przyrządzenie jednocześnie dwóch filiżanek wybranego napoju. Ustawienie jest pokazywane w postaci tekstu, np. „2x Espresso”.

■ Dotknąć symbolu [].

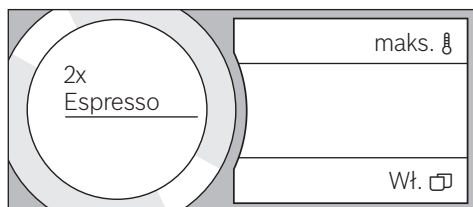

■ Ustawić dwie filiżanki z lewej i prawej strony pod wylot napojów.

■ Nacisnąć [], aby zacząć pobieranie napoju.

Wybrany napój zostaje przyrządzony i spływa do obu filiżanek.

i Napój jest przygotowywany w dwóch etapach (dwa mielenia). Należy zaczekać na zakończenie procesu parzenia.

Dla ustawień „Aroma Double Shot” lub „Kawa mielona” nie można przyrządzić dwóch filiżanek jednocześnie.

Parzenie z ziaren

Urządzenie musi być gotowe do pracy.

- Ustawić filiżankę pod wylot napoju.
- Obrócić pierścień obsługi i wybrać „Ristretto”, „Espresso” lub „Kawa”.

Na wyświetlaczach pojawią się wybrany napój oraz parametry zadane dla tego napoju.

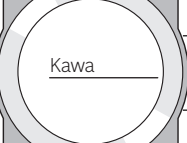
Ø Bardzo mocna		maks. 8
160 ml		Wył. ☐

i Można zmieniać ustawienia w sposób opisany w rozdziale „Dostosowanie napoju”.

- Nacisnąć [▷], aby zacząć pobieranie napoju.

Kawa jest parzona i nalewana następnie do filiżanki.

Ponowne naciśnięcie [▷] zatrzymuje pobieranie napoju przed jego zakończeniem.

Przygotowywanie z użyciem mleka

Ten ekspres do kawy posiada jeden zintegrowany wylot napoju. Umożliwia on przyrządzanie kawy z mlekiem, jak również pianki mlecznej oraz ciepłego mleka.

i Zamiast mleka można używać napojów roślinnych, np. sojowych.

 **Niebezpieczeństwo poparzenia!**
Wylot napoju jest bardzo gorący.
Po użyciu poczekać, aż spieniacz wystygnie - dopiero teraz można go dotknąć.

Pojemnik na mleko

Pojemnik na mleko został stworzony specjalnie do stosowania z tym ekspresem do kawy. Jest on przeznaczony wyłącznie do stosowania w domu oraz do przechowywania mleka w lodówce. Izolowany pojemnik utrzymuje niską temperaturę zimnego mleka przez kilka godzin.

i **Uwaga:** przed otwarciem drzwi należy zdjąć filiżanki lub szklanki, bowiem mogą one spaść.

Podłączanie pojemnika z mlekiem lub kartonu mleka:

- Otworzyć drzwi urządzenia.
- Zdjąć do przodu pokrywę wylotu napoju.
- Podłączyć rurki do mleka oraz łącznik, jak pokazano na rysunku, i umocować.

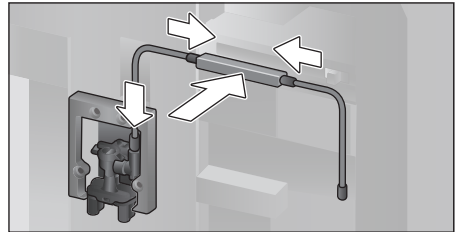

- Umocować pokrywę od przodu na wylocie napoju.
- Nasadzić rurkę ssącą i wprowadzić do pojemnika z mlekiem lub do kartonu.

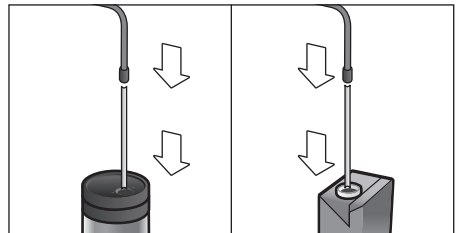

- Zamknąć drzwi urządzenia.
- i** Jakość pianki mlecznej zależy od rodzaju mleka lub napoju roślinnego.
- i** Zaschnięte resztki mleka są trudne do usunięcia, dlatego należy **koniecznie** umyć spieniacz (patrz rozdział „Czyszczenie systemu spieniania mleka”).

Kawy z mlekiem

- Ustawić filiżankę albo szklankę pod wylot napoju.
- Obrócić pierścień obsługi i wybrać „Espresso Macchiato”, „Cappuccino”, „Latte Macchiato” lub „Kawa z mlekiem”.

Na wyświetlaczach pojawią się wybrany napój oraz parametry zadane dla tego napoju.

i Można zmieniać ustawienia w sposób opisany w rozdziale „Dostosowanie napoju”.

- Nacisnąć [▷], aby zacząć pobieranie napoju.

Najpierw urządzenie wlewa do filiżanki lub szklanki mleko. Następnie kawa jest parzona i nalewana do filiżanki lub szklanki.

Ponowne naciśnięcie [▷] zatrzymuje aktualny proces przed jego zakończeniem.

Spienione mleko albo ciepłe mleko

- Ustawić filiżankę albo szklankę pod wylot napoju.
- Obrócić pierścień obsługi i wybrać „Pianka mleczna” lub „Ciepłe mleko”.

i Można zmieniać ustawienia w sposób opisany w rozdziale „Dostosowanie napoju”.

- Nacisnąć [▷], aby zacząć pobieranie napoju.

Spienione mleko albo ciepłe mleko wypływa z wylotu napoju.

Ponowne naciśnięcie [▷] zatrzymuje proces przed jego zakończeniem.

Parzenie z kawy mielonej

i Przy parzeniu z kawy mielonej nie jest dostępne ustawianie mocy kawy oraz pobieranie dwóch filiżanek na raz.

Uwaga: przed otwarciem drzwi należy zdjąć filiżanki lub szklanki, bowiem mogą one spaść.

Urządzenie musi być gotowe do pracy.

- Otworzyć drzwi urządzenia.
- Wyjąć szufladę na kawę mieloną. Szuflada na kawę mieloną musi być sucha.
- Wsypać kawę mieloną (najwyżej 2 płaskie miarki kawy), nie dociskać.

i **Uwaga!** Nie napełniać kawą pełnoziarnistą ani kawą rozpuszczalną.

- Wsunąć szufladę na kawę mieloną.
- Zamknąć drzwi urządzenia.

i Jeśli przez 90 sekund nie zostanie pobrana kawa, komora zaparzania opróżni się automatycznie, aby zapobiec przepięleniu. Nastąpi płukanie urządzenia.

- Ustawić filiżankę pod wylot napoju.
- Obrócić pierścień obsługi i wybrać kawę bez mleka lub z mlekiem.

Na wyświetlaczach pojawią się wybrany napój, miarka kawy oraz parametry zadane dla tego napoju.

i Można zmieniać ustawienia w sposób opisany w rozdziale „Dostosowanie napoju”.

Dla kaw z mlekiem przestrzegać wskazówek podanych w rozdziale „Przygotowywanie z użyciem mleka”.

- Nacisnąć [▷], aby zacząć pobieranie napoju.

Kawa jest parzona i nalewana następnie do filiżanki. W przypadku wybrania kawy z mlekiem najpierw jest podawane mleko, a następnie parzona kawa.

i W celu zaparzenia kolejnego napoju z kawy mielonej powtórzyć procedurę.

Pobieranie gorącej wody

 **Niebezpieczeństwo poparzenia!** Wylot napoju jest bardzo gorący. Po użyciu zaczekać, aż spieniacz wystygnie - dopiero teraz można go dotknąć.

Urządzenie musi być gotowe do pracy.

- Wyjąć rurkę z pojemnika na mleko.
- Usunąć resztki mleka lub kawy z wylotu.
- Ustawić filiżankę albo szklankę pod wylot napoju.
- Obrócić pierścień obsługi i wybrać „Gorąca woda”.

i Można zmieniać ustawienia w sposób opisany w rozdziale „Dostosowanie napoju”.

- Nacisnąć [▷], aby zacząć pobieranie napoju.
- Jeżeli w urządzeniu zostanie rozpoznany pojemnik na mleko, to pojawi się następujący komunikat „Czy rurka mleka jest odłączona od pojemnika na mleko?”.
- Jeżeli jest jeszcze podłączona, to wyjąć ją i dotknąć na wyświetlaczu [Tak].

Z wylotu wypływa gorąca woda.

Ponowne naciśnięcie [▷] zatrzymuje proces przed jego zakończeniem.

Personalizacja napojów

Dotknięcie symbolu [☆] wyświetla wybór spersonalizowanego napoju.

Można wykorzystać maksymalnie 8 miejsc w pamięci. Tutaj można zapisać w pamięci często przyrządzane, ulubione napoje ze wszystkimi ich ustawieniami.

i Dotykając symbolu [☆] można w każdej chwili opuścić menu bez zapisywania.

Tworzenie lub zmiana napoju

- Dotknąć symbolu [☆]. Wyświetli się wybór miejsc w pamięci.
- Obrócić pierścień obsługi i wybrać puste miejsce w pamięci (pustą szklanke) do utworzenia ulubionego napoju lub zmiany albo usunięcia zajętego miejsca.
- W przypadku pustego miejsca wybrać [Nowa], natomiast zajętego wybrać [Szczegóły].

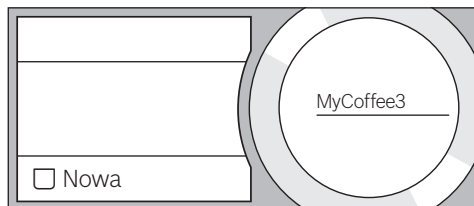

Wyświetli się menu w celu dostosowania napojów. Ostatnio przyrządzany napój zostanie pokazany z ostatnio wybranymi ustawieniami.

- Obrócić pierścień obsługi i wybrać inny napój, jeżeli ostatnio przyrządzany nie będzie zapamiętywany.

- Dotknąć danego ustawienia, które ma być zmienione, obrócić pierścień obsługi i dostosować parametry do własnych życzeń.

Wyświetlą się różne możliwości ustawienia, w zależności od wyboru.

- Dotknąć [Więcej szczeg. | Zapisz], aby dokonać dalszych ustawień.

i W przypadku napojów z mlekiem można ustawić proporcję mieszania kawy i mleka.

- Ustawienia można zapisać pod indywidualnymi nazwami. Dotknąć [Nazwa]. Wyświetli się maska do wprowadzenia nazwy.

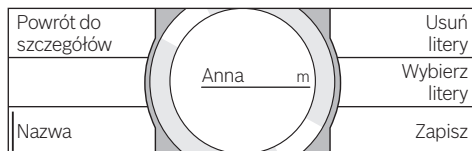

- Obrócić pierścień obsługi i wybrać literę lub symbol.
- Dotknąć [Wybierz litery] do zatwierdzenia wybranej litery lub [Usuń litery] do skasowania.
- Wybrać i zatwierdzić dalsze litery lub symbole.
- Dotknięcie [Zapisz] powoduje akceptację wpisu. Wyświetli się menu wyboru.
- Dotknąć symbolu [☆], aby opuścić menu.

Usuwanie napoju

- Dotknąć [☆]
- Obrócić pierścień obsługi i wybrać zajęte miejsce w pamięci.
- Dotknąć [Szczegóły] i [Więcej szczeg. | Zapisz].
- Dotknąć [Usuń napój] a następnie [Usuń]. Miejsce w pamięci jest ponownie wolne.

Wybieranie i przyrządzanie spersonalizowanego napoju

- Dotknąć symbolu [☆]. Wyświetli się wybór miejsc w pamięci.
- Obrócić pierścień obsługi i wybrać żądane miejsce w pamięci.
- Ustawić filiżankę albo szklanę pod wylot napoju.
- Nacisnąć [▷], aby zacząć pobieranie napoju.

Ustawianie stopnia zmielenia

Ten ekspres do kawy posiada regulowany młynek. Pozwala on indywidualnie zmieniać stopień zmielenia kawy.

- Otworzyć drzwi urządzenia.
- Za pomocą suwaka ustawić stopień zmielenia, wybierając między kawą drobno zmieloną ☼ a grubo zmieloną ☼.

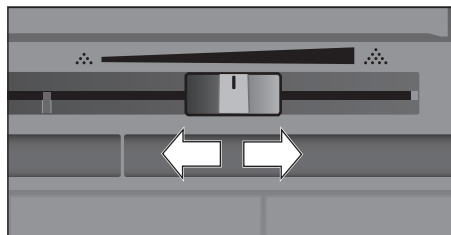

- Zamknąć z powrotem drzwi urządzenia.

i W przypadku ciemno palonych ziaren należy ustawić drobniejszy stopień zmielenia, natomiast w przypadku jaśniejszych ziaren grubszy stopień zmielenia.

Wskazówka: dokonywać tylko niewielkich zmian w ustawieniu stopnia zmielenia.

Nowe ustawienie będzie zauważalne dopiero od drugiej filiżanki kawy.

Jeżeli na wyświetlaczu pojawi się komunikat „Ustaw grubszy stopień zmielenia”, oznacza to, że kawa jest mielona zbyt drobno. Ustawić grubszy stopień zmielenia.

Zabezpieczenie przed dziećmi

Aby chronić dzieci przed oparzeniami, można zablokować urządzenie.

- Dotykać symbolu [⚡] przez co najmniej 4 sekundy.

Na wyświetlaczu pojawi się na krótko „Zab. przed dziećmi aktywne”.

Obsługa urządzenia nie jest teraz możliwa, daje się uruchamiać tylko [⚡].

- Aby wyłączyć zabezpieczenie przed dziećmi, dotykać przez co najmniej 4 sekundy symbol [⚡].

Na wyświetlaczu pojawi się na krótko

„Zabezpieczenie przed dziećmi wyłączone”.

Menu

Menu służy do indywidualnej zmiany ustawień, wyświetlania informacji lub wykonywania czynności.

- Otworzyć menu przez dotknięcie [⚡].

Na wyświetlaczach dotykowych pojawiają się różne możliwe ustawienia, a na okrągłym wyświetlaczu informacji aktualne ustawienie.

Nawigacja po menu:

Dotknięcie np. Języka powoduje aktywację odpowiedniej opcji ustawienia i zaznaczenie na czerwono.

Obrócić pierścień obsługi i dokonać ustawień, np. „Polski”. Po dotknięciu [Dalej] pojawiają się dalsze możliwości ustawień.

Język		Podświetlenie
Twardość wody		Podświetlenie jasność
Wyłącz po		Dalej>

Przykład:

Ustawianie automatycznego wyłączenia urządzenia na 15 minut:

- Dotknąć [⚡]. Otwierane jest menu.
- Dotknąć [Wyłącz po], pole jest zaznaczone na czerwono.
- Obrócić pierścień obsługi i wybrać „00h15m”.

- Dotknąć []. Pojawi się [Zapisz] oraz [Nie zapisuj].
- Dotknąć [Zapisz]. Ustawienie jest zapisane w pamięci.

Na wyświetlaczu pojawi się wybór napoju.

i Menu można w każdej chwili opuścić przez dotknięcie []. Jeśli przez ok. 30 sekund nie wprowadzi się żadnych danych, menu zamyka się automatycznie, ustawienia nie zostają zapisane.

Możliwe są następujące ustawienia:

Język

Ustawienie języka, w którym będą wyświetlane treści wyświetlacza.

Twardość wody

Ustawienie zgodne z lokalną twardością wody.

Można dokonywać wyboru w zakresie od stopnia „1 (miękka)” do „4 (b. twarda)”.

Domyślnie twardość wody jest ustawiona na stopień „4 (b. twarda)”.

i Poprawne ustawienie twardości wody jest istotne dla właściwej sygnalizacji konieczności odkamieniania.

Twardość wody można zmierzyć dołączonym paskiem pomiarowym albo uzyskać od lokalnego przedsiębiorstwa wodociągowego. Jeżeli w domu jest zainstalowana instalacja zmiękczająca wodę, proszę wybrać ustawienie „Zmiękczac wody”.

Filtr wody

Jeżeli filtr wody został zastosowany, wymieniony lub wyjęty, to należy w menu dokonać odpowiedniego ustawienia „Włóż”, „Wymień” lub „Wyjmij”.

i Filtr wody ogranicza odkładanie się kamienia i redukuje zanieczyszczenia w wodzie. Urządzenie nie wymaga poza tym tak częstego odkamieniania. Filtry wody są dostępne w handlu lub w serwisie (patrz rozdział „Samodzielne rozwiązywanie prostych problemów”).

Zastosowanie lub wymiana filtra wody:

Przed użyciem nowego filtra wody należy go wypłukać.

- Obrócić pierścień obsługi i wybrać „Włóż” lub „Wymień”.
- Mocno wcisnąć filtr wody we wnękę w pojemniku na wodę.

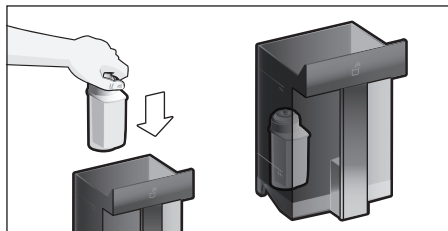

- Napełnić pojemnik wodą do znaku „max”.
- Ściągnąć rurkę z pojemnika na mleko i zamknąć drzwi.

i **Uwaga:** podczas zamykania drzwi nie przycisnąć rurki.

- Pod wylot podstawić naczynie o pojemności 0,5 l.
- Nacisnąć [].

Woda przepływa teraz przez filtr, aby go przepłukać.

- Następnie należy opróżnić urządzenie. Urządzenie jest ponownie gotowe do pracy.

i Płukanie filtra włącza jednocześnie ustawienie dla wskazania wymiany filtra.

W przypadku pojawienia się komunikatu „Wymień filtr wody” lub najpóźniej po 2 miesiącach filtr traci skuteczność. Z przyczyn higienicznych i aby zapobiec osadzaniu się kamienia (może to prowadzić do uszkodzenia urządzenia) należy go wymienić.

- Jeżeli nie będzie używany nowy filtr, wybrać ustawienie „Wyjmij” i dotknąć []. Pojawi się „Usuń filtr, włóż z powrotem zbiornik na wodę, zamknij drzwiczki”.

i Jeśli urządzenie nie było wykorzystywane przez dłuższy czas (np. podczas urlopu), to przed jego ponownym użyciem należy wypłukać zastosowany filtr. W tym celu wystarczy pobrać filiżankę gorącej wody.

Dokładne informacje dotyczące filtra wody można znaleźć w załączonej instrukcji obsługi filtra.

Wyłącz po

Ustawienie czasu, po którym urządzenie automatycznie się przepłucze i wyłączy po przyrządzeniu ostatniego napoju.

Można tu wybierać wartości od 15 minut do 8 godzin. Czas ustawiony domyślnie wynosi 30 minut.

Podświetlenie

Ustawienie podświetlenia wylotu napoju.

Można wybrać „wł.”, „w czasie używania” lub „wył.”.

Podświetlenie - jasność

Ustawienie jasności podświetlenia wylotu napoju. Można wybrać w zakresie od „Stopień 1” do „Stopień 10”.

Wyświetlacz – jasność

Ustawienie jasności wyświetlacza.

Dźwięki przycisków

Włączenie lub wyłączenie dźwięków przycisków.

Zegar

Możliwość wyświetlania godziny „Wył.” lub „Cyfrowy” (włączony). Odpowiednie ustawienie można wykonać w punkcie menu Godzina.

i Ustawienie godziny kasuje się, jeżeli urządzenie zostanie wyłączone wyłącznikiem sieciowym lub dojdzie do przerwy w zasilaniu napięciem.

Godzina

Ustawienie aktualnej godziny.

Zabezpieczenie przed mrozem

Program serwisowy, który pozwala na wykluczenie uszkodzenia wskutek mrozu w czasie transportu i przechowywania.

Dokładnie opróżnia urządzenie.

- Opróżnić pojemnik na wodę i z powrotem włożyć.
- Wyjąć pojemnik na mleko, jeżeli występuje, i zamknąć drzwi. Urządzenie automatycznie opróżnia układ przewodów.
- Opróżnić pojemnik na skropliny i włożyć go ponownie.

Info. o napoju

Pokazuje, ile napojów zostało przyrządzonych od chwili uruchomienia.

Ustawienia fabryczne

Ta funkcja przywraca wartości fabryczne wszystkich dokonanych ustawień.

- Zatwierdzić dotykając [Przywróć] lub anulować za pomocą [Nie przywracaj].

Konserwacja i codzienne czyszczenie



Niebezpieczeństwo porażenia prądem!

Nigdy nie zanurzać urządzenia w wodzie. Nie stosować myjek parowych.

- Obudowę wycierać miękką, wilgotną ściereczką.
- Panel obsługi czyścić ściereczką z mikrołókna.
- Nie używać środków czyszczących zawierających alkohol lub spirytus.
- Nie stosować szorstkich ścierek ani środków do szorowania.

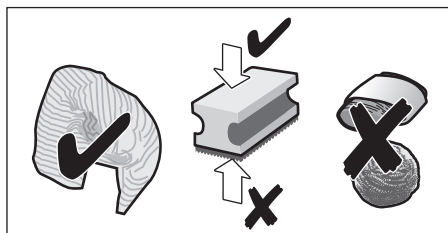

- Pozostałości kamienia, kawy, mleka, roztworu czyszcząco-odkamieniającego należy natychmiast usuwać. Pod takimi pozostałościami może powstawać korozja.



Nowe ściereczki gąbczaste mogą zawierać sole. Sole mogą powodować nalot rdzy na stali szlachetnej, dlatego przed użyciem tego rodzaju ściereczki należy ją starannie wypluć.

- Otworzyć drzwiczki i wyciągnąć do przodu pojemnik na skropliny.
- Zdjąć pokrywę pojemnika na skropliny i pojemnika na fusy.

- Opróżnić, oczyścić i wysuszyć pojedyncze części.

i **Ważne:** Pojemnik na skropliny i na fusy należy codziennie opróżniać, aby zapobiec powstawaniu osadów.

- Wyjąć szufladę na kawę mieloną, umyć pod bieżącą wodą i dobrze wysuszyć.

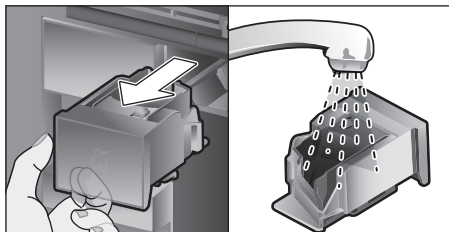

- Przetrzeć i wysuszyć wnętrze urządzenia (mocowanie pojemnika na skropliny i szufladę na kawę mieloną).
- Włożyć suche elementy, jak np. szufladę na kawę mieloną.

✗ **Następujących elementów nie należy myć w zmywarkach do naczyń:**

szuflada na akcesoria, pojemnik na wodę, pokrywa pojemnika na wodę, osłona wylotu napoju, pojemnik na kawę ziarnistą, pokrywa pojemnika na kawę ziarnistą, metalowy łącznik, szuflada na kawę mieloną, osłona jednostki zaparzania, jednostka zaparzania oraz pojemnik na mleko.

☑ **Następujące elementy nadają się do mycia w zmywarce do naczyń:**

Błacha ociekowa, tacka ociekowa, pokrywa pojemnika na skropliny, pojemnik na skropliny, pojemnik na fusy, rurki na mleko, rurki ssące, poszczególne elementy wylotu napoju, miarka do kawy mielonej oraz poszczególne elementy pokrywy pojemnika na mleko.

i Jeżeli urządzenie jest włączane w stanie zimnym lub wyłączane po pobraniu kawy, przepłukuje się automatycznie. W ten sposób system czyści się samoczynnie.

Ważne: jeżeli urządzenie nie będzie używane przez dłuższy czas (np. w czasie urlopu), dokładne wyczyścić całe urządzenie włącznie z systemem spieniania mleka, szufladą na kawę mieloną i jednostką zaparzania.

Czyszczenie systemu spieniania mleka

System spieniania mleka jest po sporządzeniu napoju mlecznego automatycznie czyszczony za pomocą krótkiego uderzenia pary.

i **Wskazówka:** w celu szczególnie dokładnego oczyszczenia można system spieniania mleka dodatkowo przepłukać wodą (patrz rozdział „Płukanie systemu spieniania mleka”).

Ważne: system spieniania mleka czyścić ręcznie co tydzień, a w razie potrzeby także częściej (patrz rozdział „Czyszczenie ręczne systemu spieniania mleka”).

⚠ **Niebezpieczeństwo poparzenia!** Wylot napoju jest bardzo gorący. Po użyciu poczekać, aż spieniacz wystygnie - dopiero teraz można go dotknąć.

Płukanie systemu spieniania mleka

- Dotknąć symbolu [☉].
- Dotknąć [Płuk. s. spien. mleka], aby wybrać program.
- Otworzyć drzwiczki i wyjąć rurkę ssącą z pojemnika na mleko.
- Wyrzucić rurkę ssącą i włożyć jej koniec do otworu w pojemniku na fusy.

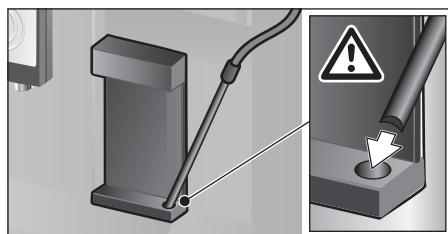

- Zamknąć drzwi. Nie zaciśnąć przy tym rurki na mleko.
- Podstawić pustą szklankę pod wylot napoju.
- Naciśnąć [▷].

System spieniania mleka zostaje przepłukany wodą.

- Następnie usunąć szklankę.
- Dotknąć [☉], aby opuścić program.

Czyszczenie ręczne systemu spieniania mleka

Rozkładanie systemu spieniania mleka do czyszczenia:

- Przesunąć wylot napoju całkiem na dół i usunąć osłonę do przodu.
- Nacisnąć do dołu dźwignię zatraskową z lewej strony wylotu napoju i wyciągnąć wylot prosto do przodu.

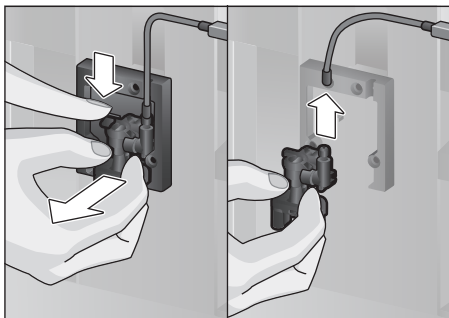

- Wyciągnąć rurkę do mleka. Rozłożyć górną i dolną część wylotu napoju.

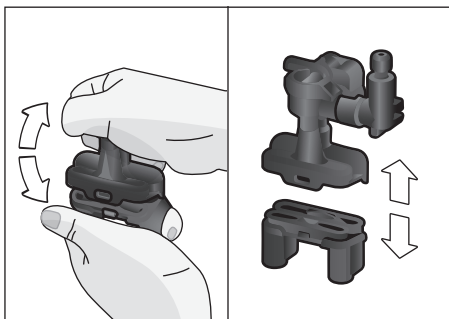

- Rozłączyć ze sobą rurki do mleka, łącznik oraz rurkę ssącą.

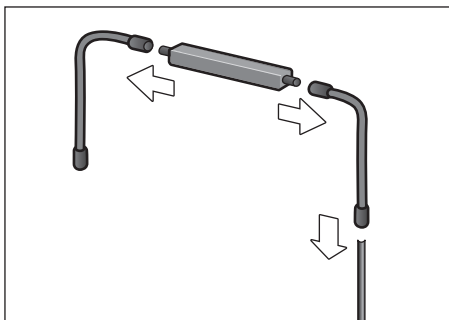

- Poszczególne części umyć płynem do mycia naczyń i miękką ściereczką.
- Wszystkie części opłukać czystą wodą i wysuszyć.
- Złożyć ponownie poszczególne części (patrz również skrócona instrukcja obsługi).

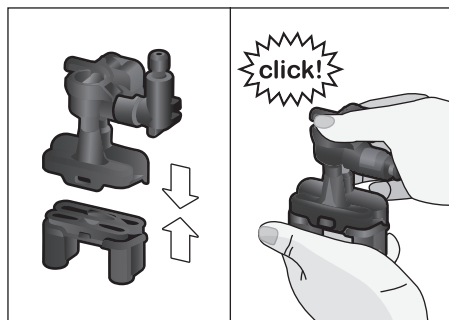

- Wylot napoju nasadzić równo od przodu na trzy złącza.
- Założyć osłonę.

Czyszczenie pojemnika na mleko

Pojemnik na mleko powinien być czyszczony regularnie ze względów higienicznych. Tylko elementy pokrywy można myć w zmywarce do naczyń. Pojemnik na mleko wykonany ze stali szlachetnej myć ręcznie przy użyciu łagodnego środka czyszczącego.

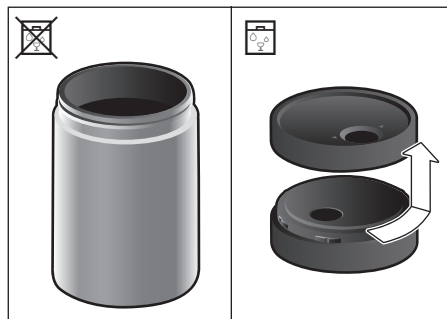

Czyszczenie jednostki zaparzania

(patrz również skrócona instrukcja obsługi)
W uzupełnieniu do automatycznego programu czyszczącego należy regularnie wyjmować i czyścić zaporacz.

- Otworzyć drzwi urządzenia.
- Włączyć całkowicie urządzenie wyłącznikiem sieciowym [O/I].
- Zdjąć pokrywę ochronną jednostki zaparzania.
- Wyjąć pojemnik na fusy.
- Przesunąć czerwoną blokadę na jednostce zaparzania do końca w lewo na .
- Nacisnąć dźwignię wyrzutową całkiem na dół. Jednostka zaparzania zostaje odłączona.
- Chwycić jednostkę zaparzania za wgłębienia i ostrożnie wyciągnąć.
- Zdjąć osłonę jednostki zaparzania i dokładnie umyć jednostkę pod bieżącą wodą.

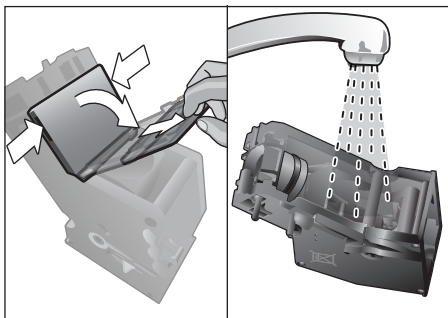

- Dokładnie umyć pod strumieniem wody sito jednostki zaparzania.

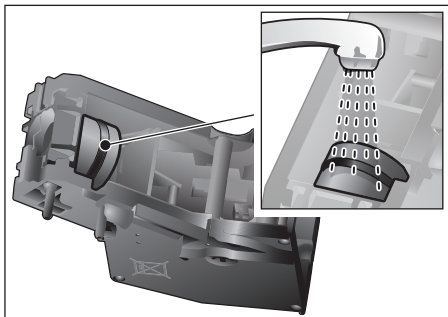

- Dokładnie umyć czopy jednostki zaparzania.

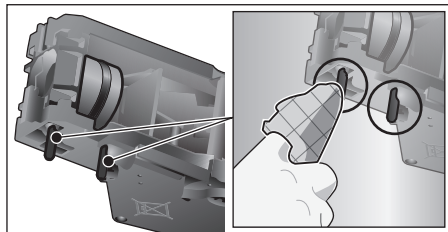

Ważne: czyścić bez płynu do mycia naczyń, nie myć w zmywarce do naczyń.

- Dokładnie wyczyścić wnętrze urządzenia wilgotną ściereczką, usunąć ewentualne resztki kawy.
- Zaczekać, aż jednostka zaparzania i wewnątrz urządzenia wyschną.
- Ponownie założyć pokrywę na jednostkę zaparzania.
- Wsunąć jednostkę do oporu w urządzenie i nacisnąć jej środek tak, by została słyszalnie zablokowana.



Ważne: przed włożeniem czerwoną blokadę musi znajdować się całkiem po lewej stronie na  (patrz rysunek E).

- Nacisnąć dźwignię wyrzutową całkiem do góry i przesunąć czerwoną blokadę do końca w prawo na .
- Włożyć pojemnik na fusy.
- Z powrotem założyć pokrywę ochronną.
- Zamknąć drzwi urządzenia.

Programy serwisowe

(patrz również skrócona instrukcja obsługi)
Co jakiś czas na wyświetlaczu pojawi się komunikat

„Natychniaś wykonaj program odkamieniania!”

lub

„Natychniaś wykonaj program czyszczenia!”
lub

„Natychniaś wykonaj program Calc'nClean!”.

Urządzenie należy niezwłocznie wyczyścić lub odkamienić przy użyciu odpowiedniego programu. Procedury Odkamienianie i Czyszczenie można połączyć, wybierając funkcję Calc'nClean (patrz rozdział „Calc'nClean”). Jeżeli program serwisowy nie zostanie wykonany zgodnie z instrukcją, może dojść do uszkodzenia urządzenia.

i **Ważne:** jeżeli urządzenie nie zostanie odkamienione w odpowiednim czasie, pojawi się informacja „Upłynął maksymalny interwał odkamieniania. Urządzenie zostanie zablokowane!” Natychmiast przeprowadzić proces odkamieniania zgodnie z instrukcją. Jeżeli urządzenie zostało zablokowane, jego obsługa będzie możliwa dopiero po przeprowadzeniu procesu odkamieniania.

Aby wyświetlić liczbę napojów, które można jeszcze przygotować, zanim stanie się konieczne wykonanie programu serwisowego, należy:

■ Dotknąć []

Pojawią się programy serwisowe. Licznik, np. „Program odwapniania konieczny za 28 filiż.”, podaje informację, kiedy należy wykonać dany program następnym razem.



Uwaga!

Przy każdym programie serwisowym stosować odkamieniacz oraz środek czyszczący zgodnie z instrukcją i stosować się do (odpowiednich) zasad bezpieczeństwa.

Nigdy nie przerywać programu serwisowego! Nie pić cieczy!



Do odkamieniania nigdy nie używać kwasu cytrynowego i octu oraz środków na bazie octu. Nigdy nie umieszczać tabletek odkamieniających lub innych środków do usuwania kamienia w szufladce na kawę mieloną!



Ważne:

przed rozpoczęciem danego programu serwisowego (odkamienianie, czyszczenie lub Calc'nClean) wyjąć zaparzaczkę, oczyścić go zgodnie z instrukcją i ponownie włożyć. Podczas zamykania drzwi nie przycisnąć rurki na mleko. Po zakończeniu danego programu serwisowego przetrzeć urządzenie miękką, wilgotną ściereczką, aby natychmiast usunąć pozostałości odkamieniacza i środka czyszczącego. Pod takim pozostałościami może powstawać korozja. Nowe ściereczki gąbczaste mogą zawierać sole. Sole mogą powodować nalot rdzy na stali szlachetnej, dlatego przed użyciem tego rodzaju ściereczki należy ją starannie wypłukać. Dokładnie oczyścić wylot napojów, rurki na mleko oraz łącznik.



Specjalny odkamieniacz w tabletkach oraz tabletki czyszczące są dostępne w handlu i w serwisie (patrz rozdział „Samodzielne rozwiązywanie prostych problemów”).



Jeżeli używany jest filtr wody, to interwały wykonywania programu odkamieniania wydłużają się.

Odkamienianie

Czas trwania: ok. 21 minut.

- Dotknąć symbolu [].
- Dotknąć [Odkamienianie], aby rozpocząć wykonywanie programu.
- Wyświetlacz poprowadzi przez program.
- Opróżnić pojemnik na skropliny i włożyć z powrotem
- Wyjąć filtr wody (jeżeli występuje) i nacisnąć []

- Do pustego pojemnika na wodę włąć letnią wodę do znaku „0,5l” i rozpuścić w niej 1 tabletkę odkamieniającą Bosch TCZ8002A.

i Jeżeli w pojemniku na wodę znajduje się zbyt mało roztworu odkamieniającego, wyświetla się odpowiednie polecenie. Uzupełnić roztwór wodą niegazowaną i ponownie nacisnąć [▷].

- Wyjąć rurkę ssącą z pojemnika na mleko, wytrześ ją i włożyć jej koniec do otworu w pojemniku na fasy.
- Zamknąć drzwi urządzenia.
- Podstawić naczynie o pojemności 0,5l pod wylot napoju.
- Nacisnąć [▷]. Program odkamieniania będzie teraz wykonywany przez ok. 19 minut.
- Usunąć naczynie i nacisnąć [▷].
- Przepłukać pojemnik na wodę i z powrotem włożyć filtr wody (jeżeli jest wyjęty).
- Włąć świeżą wodę do poziomu „max”.
- Z powrotem włożyć pojemnik na wodę i zamknąć drzwi.
- Ponownie ustawić naczynie pod wylotem napoju.
- Nacisnąć [▷]. Program odkamieniania będzie teraz wykonywany przez ok. 2 minuty i nastąpi płukanie urządzenia.
- Usunąć naczynie, opróżnić pojemnik na skropliny i ponownie włożyć oraz zamknąć drzwi.
- Nacisnąć [▷]. Urządzenie jest odkamienione i ponownie gotowe do pracy.
- Dotknąć symbolu [☉], aby opuścić program.

Czyszczenie

Czas trwania: ok. 5 minut.

- Dotknąć symbolu [☉].
- Dotknąć [Czyszczenie], aby wybrać program.
- Wyświetlacz poprowadzi przez program.
- Oczyszczyć wylot napoju i ponownie włożyć, opróżnić pojemnik na skropliny i ponownie włożyć.

- Otworzyć szufladę na kawę mieloną, wrzucić tabletkę do czyszczenia do szuflady i zamknąć szufladę.
- Zamknąć drzwi urządzenia.
- Podstawić naczynie o pojemności 0,5l pod wylot napoju.
- Nacisnąć [▷]. Program czyszczenia będzie teraz wykonywany przez ok. 5 minut.
- Usunąć naczynie, opróżnić pojemnik na skropliny i ponownie włożyć oraz zamknąć drzwi.
- Nacisnąć [▷]. Urządzenie jest oczyszczone i ponownie gotowe do pracy.
- Dotknąć symbolu [☉], aby opuścić program.

Calc'nClean

Czas trwania: ok. 26 minut.

Program Calc'nClean łączy w sobie funkcje odkamieniania i czyszczenia. Jeżeli termin obu programów wypada blisko siebie, ekspres automatycznie proponuje ten program serwisowy.

- Dotknąć symbolu [☉].
- Dotknąć [Calc'nClean], aby wybrać program.
- Wyświetlacz poprowadzi przez program.
- Oczyszczyć wylot napoju i ponownie włożyć, opróżnić pojemnik na skropliny i ponownie włożyć.
- Otworzyć szufladę na kawę mieloną, wrzucić tabletkę do czyszczenia do szuflady i zamknąć szufladę.
- Wyjąć filtr wody (jeżeli występuje) i nacisnąć [▷]
- Do pustego pojemnika na wodę włąć letnią wodę do znaku „0,5l” i rozpuścić w niej 1 tabletkę odkamieniającą Bosch TCZ8002A.

i Jeżeli w pojemniku na wodę znajduje się zbyt mało roztworu odkamieniającego, wyświetla się odpowiednie polecenie. Uzupełnić roztwór wodą niegazowaną i ponownie nacisnąć [▷].

- Wyjąć rurkę ssącą z pojemnika na mleko, wytrzeć ją i włożyć jej koniec do otworu w pojemniku na fusy.
- Zamknąć drzwi urządzenia.
- Podstawić naczynie o pojemności 0,5l pod wylot napoju.
- Nacisnąć [▷]. Program będzie teraz wykonywany przez ok. 19 minut.
- Usunąć naczynie i nacisnąć [▷].
- Przepłukać pojemnik na wodę i z powrotem włożyć filtr wody (jeżeli jest wyjęty).
- Włączyć świeżą wodę do poziomu „max”.
- Z powrotem włożyć pojemnik na wodę i zamknąć drzwi.
- Ponownie ustawić naczynie pod wylotem napoju.
- Nacisnąć [▷]. Program będzie teraz wykonywany przez ok. 7 minuty i nastąpi płukanie urządzenia.
- Usunąć naczynie, opróżnić pojemnik na skropliny i ponownie włożyć oraz zamknąć drzwi.
- Nacisnąć [▷]. Urządzenie jest odkamienione, oczyszczone i ponownie gotowe do pracy.
- Dotknąć symbolu [☹], aby opuścić program.

Płukanie specjalne



Ważne: jeżeli wykonywanie programu serwisowego zostało przerwane np. wskutek braku zasilania, należy wykonać następujące czynności według wskazań wyświetlacza:

- Przepłukać pojemnik na wodę i włączyć świeżą wodę do poziomu „max”.
- Nacisnąć [▷]. Program będzie teraz wykonywany przez ok. 2 minuty i nastąpi płukanie urządzenia.
- Opróżnić pojemnik na skropliny i włożyć z powrotem, zamknąć drzwi urządzenia. Urządzenie jest ponownie gotowe do pracy.
- Dotknąć symbolu [☹], aby opuścić program.

Wskazówki dotyczące oszczędzania energii

- Naciśnięcie [⓪] powoduje przestawienie urządzenia w „tryb oszczędny”. W „trybie oszczędnym” urządzenie zużywa bardzo mało energii, ale cały czas monitoruje wszystkie funkcje związane z bezpieczeństwem w celu uniknięcia uszkodzenia.
- W menu „Wyłącz po” ustawić czas automatycznego wyłączenia na 15 minut.
- Zredukować w menu jasność wyświetlacza oraz oświetlenia w celu oszczędzania energii.
- W miarę możliwości nie przerywać nalewania kawy lub spienionego mleka. Przedwczesne przerwanie powoduje wzrost zużycia energii i szybsze napełnianie pojemnika na skropliny.
- Regularnie odkamieniać urządzenie, aby uniknąć powstawania osadów kamienia. Kamienny osad prowadzi do zwiększonego zużycia energii.

Ochrona przed zamarzaniem

Aby uniknąć uszkodzeń spowodowanych zamarzaniem podczas transportu i przechowywania, należy całkowicie opróżnić urządzenie. (patrz rozdział „Menu – Zabezpieczenie przed mrozem”).

Przechowywanie akcesoriów

- Ekspres do kawy posiada specjalną szufladę służącą do przechowywania w urządzeniu skróconej instrukcji obsługi oraz akcesoriów.
- Umieścić w szufladzie miarkę do kawy mielonej oraz filtr wody.
 - Włożyć skróconą instrukcję obsługi do specjalnej przegródki z przodu szuflady.
 - Długą rurkę ssącą można przechowywać w uchwycie po wewnętrznej stronie drzwi.
 - Łącznik może być umocowany do uchwytu magnetycznego ponad szufladą na kawę mieloną.

Akcesoria

Poniższe akcesoria są dostępne w handlu lub w serwisach.

Akcesoria	Nr katalogowy Handel/Serwis
Tabletki czyszczące	TCZ8001A/00312096
Odkamieniacz w tabletkach	TCZ8002A/00312093
Filtr wody	TCZ7003/00575491
Zestaw pielęgnacyjny	TCZ8004A/00312107
Pojemnik na mleko z pokrywą „FreshLock”	TCZ8009N/00576165
Ograniczniki kąta otwarcia 92°	00636455

Gwarancja

Urządzenie objęte gwarancją. Dystrybutor/gwarant: BSH Sprzęt Gospodarstwa Domowego Sp. z o.o., Al. Jerozolimskie 183, 02-222 Warszawa. Czas trwania gwarancji: 24 miesiące od wydania rzeczy pierwszemu kupującemu. Terytorialny zasięg ochrony gwarancyjnej: Polska. Konieczny dowód zakupu. Uprawnienia przysługujące kupującemu: usunięcie wady fizycznej, a jeżeli to nie jest możliwe – dostarczenie rzeczy wolnej od wady. Gwarancja nie wyłącza, nie ogranicza ani nie zawiesza uprawnień kupującego wynikających z przepisów o rękojmi za wady rzeczy sprzedanej. Dalsza treść oświadczenia gwarancyjnego (wraz z wyłączeniami z napraw gwarancyjnych) dostępna na stronie internetowej: www.bosch-home.pl/gwarancja. Gwarant udostępni treść oświadczenia gwarancyjnego również na piśmie lub e-mailem – w tym celu oraz w celu skorzystania z uprawnień z gwarancji prosimy o kontakt z infolinią: +48 42 271 5555 (opłata wg stawek operatora).

Zmiany zastrzeżone.

Ekologiczna utylizacja



To urządzenie jest oznaczone zgodnie z Dyrektywą Europejską 2012/19/UE oraz polską Ustawą z dnia 11 września 2015 r. „O zużytych sprzęcie elektrycznym i elektronicznym” (Dz.U. z dn. 23.10.2015 poz. 11688) symbolem przekreślonego kontenera na odpady. Takie oznakowanie informuje, że sprzęt ten, po okresie jego użytkowania nie może być umieszczony łącznie z innymi odpadami pochodzącymi z gospodarstwa domowego. Użytkownik jest zobowiązany do oddania go prowadzącym zbieranie zużytego sprzętu elektrycznego i elektronicznego. Prowadzący zbieranie, w tym lokalne punkty zbiórki, sklepy oraz gminne jednostka, tworzą odpowiedni system umożliwiający oddanie tego sprzętu. Właściwe postępowanie ze zużytym sprzętem elektrycznym i elektronicznym przyczynia się do uniknięcia szkodliwych dla zdrowia ludzi i środowiska naturalnego konsekwencji, wynikających z obecności składników niebezpiecznych oraz niewłaściwego składowania i przetwarzania takiego sprzętu.

Samodzielne rozwiązywanie prostych problemów

Problem	Przyczyna	Sposób usunięcia
Duże wahania w jakości kawy lub spienionego mleka (np. wahania ilości lub rozpryskiwana pianka mleczna).	Urządzenie jest zakamienione.	Odkamienić urządzenie zgodnie z instrukcją, patrz rozdział „Programy serwisowe”.
	Rurka ssąca jest zatkana.	Oczyszczyć rurkę ssącą.
Nierówna jakość pianki mlecznej.	Jakość pianki mlecznej zależy od rodzaju mleka lub napoju roślinnego.	Jakość pianki można zoptymalizować przez dobranie odpowiedniego rodzaju mleka lub napoju roślinnego.
Nie można pobrać napoju.	Zatkany wylot napoju lub jedno z 3 złącz.	Oczyszczyć wylot napoju i złącza.
Podczas pobierania napój wypływa całym wylotem.	Brak dolnej części wylotu napoju.	Zamontować dolną część, patrz rozdział „Czyszczenie systemu spieniania mleka”.
Za mało lub brak spienionego mleka albo spieniacz nie zasysa mleka.	Urządzenie jest zakamienione.	Odkamienić urządzenie zgodnie z instrukcją, patrz rozdział „Programy serwisowe”.
	Zatkany wylot napoju lub jedno z 3 złącz.	Oczyszczyć wylot napoju i złącza.
	Nieodpowiednie mleko.	Nie używać zagotowanego mleka. Stosować zimne mleko o zawartości tłuszczu co najmniej 1,5%.
	Wylot napoju lub rurki na mleko nie są poprawnie zmontowane.	Zwiliżyć poszczególne części i ponownie połączyć je.
	Rurka ssąca jest zatkana.	Oczyszczyć rurkę ssącą.
Nie udaje się uzyskać ustawionej indywidualnie ilości napoju, kawa nie wypływa z wylotu lub tylko powoli kapie.	Zbyt drobny stopień zmielenia. Stosowana kawa jest zbyt drobno zmielona.	Ustawić grubszy stopień zmielenia. Użyć kawy grubiej mielonej.
	Urządzenie jest mocno zakamienione.	Odkamienić urządzenie zgodnie z instrukcją, patrz rozdział „Programy serwisowe”.
	Jednostka zaparzania jest zabrudzona.	Wyczyścić jednostkę zaparzania, patrz rozdział „Czyszczenie jednostki zaparzania”.
	Rurka do mleka nie została odłączona.	Wyjąć rurkę z pojemnika na mleko.
Gorąca woda ma barwę mleka lub smakuje mlekiem względnie kawą.	Na wylocie napoju pozostały resztki mleka lub kawy.	Oczyszczyć wylot napoju.

Problem	Przyczyna	Sposób usunięcia
Kawa nie ma pianki.	Nieodpowiedni gatunek kawy.	Używać gatunków kawy zawierających większą ilość ziaren Robusty.
	Kawa ziarnista nie jest świeżo palona.	Użyć świeżej kawy ziarnistej.
	Stopień zmielenia nie odpowiada gatunkowi kawy ziarnistej.	Ustawić drobniejszy stopień zmielenia.
Kawa jest za „kwaśna”.	Zbyt gruby stopień zmielenia. Zbyt grubo mielona kawa.	Ustawić drobniejszy stopień zmielenia. Użyć drobniej mielonej kawy.
	Nieodpowiedni gatunek kawy.	Zmienić gatunek kawy.
Kawa jest za „gorzka”.	Zbyt drobny stopień zmielenia. Stosowana kawa jest zbyt drobno mielona.	Ustawić grubszy stopień zmielenia. Użyć kawy grubiej mielonej.
	Nieodpowiedni gatunek kawy.	Zmienić gatunek kawy.
Kawa smakuje jak „spalona”.	Za wysoka temperatura zaparzania.	Zmniejszyć temperaturę, patrz rozdział „Dostosowanie napoju”.
	Zbyt drobny stopień zmielenia. Stosowana kawa jest zbyt drobno mielona.	Ustawić grubszy stopień zmielenia. Użyć kawy grubiej mielonej.
	Nieodpowiedni gatunek kawy.	Zmienić gatunek kawy.
Kawa jest zbyt cienka.	Wybrano zbyt niską moc kawy.	Zwiększyć moc kawy, patrz rozdział „Dostosowanie napoju”.
	Zatkana szuflada na kawę mieloną.	Wyjąć szufladę, oczyścić i dokładnie osuszyć.
Kawa mielona zatrzymuje się w szufladzie.	Kawa mielona jest sklejona.	Nie wciskać mocno kawy mielonej w szufladzie.
	Szuflada na kawę mieloną jest wilgotna.	Wyjąć szufladę, oczyścić i dokładnie osuszyć.
Filtr wody nie trzyma się w pojemniku na wodę.	Filtr wody jest nieprawidłowo zamocowany.	Wcisnąć prosto i mocno filtr wody do gniazda pojemnika.
Pojemnik na kawę ziarnistą zakleszcza się podczas wkładania.	W obudowie leżą ziarna.	Usunąć ziarna.

Problem	Przyczyna	Sposób usunięcia
Fusy nie mają zwartej konsystencji i są zbyt mokre.	Ustawiono zbyt drobny lub zbyt gruby stopień zmielenia albo użyto niewystarczającej ilości kawy mielonej.	Ustawić grubszy lub drobniejszy stopień zmielenia albo stosować 2 płaskie miarki kawy mielonej.
Regulacja stopnia zmielenia działa z oporami.	Zbyt dużo ziaren w młynku.	Przyrządzić z ziaren kawę. Następnie dokonywać zmian stopnia zmielenia tylko mniejszymi krokami.
Nie można włożyć jednostki zaparzania.	Jednostka zaparzania jest w niewłaściwym położeniu.	Włożyć jednostkę zaparzania zgodnie z instrukcją, patrz rozdział „Czyszczenie jednostki zaparzania”.
	Jednostka zaparzania jest zablokowana.	Odblokować jednostkę zaparzania, patrz rozdział „Czyszczenie jednostki zaparzania”.
Nie można poprawnie założyć pokrywy ochronnej jednostki zaparzania.	Jednostka zaparzania nie jest zablokowana.	Zablokować jednostkę zaparzania, patrz rozdział „Czyszczenie jednostki zaparzania”.
Pod pojemnikiem na skropliny znajduje się woda.	Są to skropliny.	Nie wkładać pojemnika na skropliny bez pokrywy.
Wyświetlacz pokazuje „12:00”	Brak zasilania lub urządzenie jest wyłączone wyłącznikiem sieciowym.	Ponownie wprowadzić wartości, nie wyłączać urządzenia wyłącznikiem sieciowym lub w menu ustawić Zegar na „Wyłącz”.
Wyświetlacz pokazuje „Czy pojemnik na mleko jest podłączony?” pomimo podłączonego pojemnika na mleko.	Pojemnik pozostaje poza zasięgiem czujnika.	Ustawić pojemnik przy prawej krawędzi
	Nie został rozpoznany materiał, np. karton z mlekiem.	Zatwierdzić pytanie z wyświetlacza za pomocą „Tak” lub użyć pojemnika na mleko dostarczonego z ekspresem.
Wyświetlacz pokazuje „Zbyt wysokie/niskie napięcie”	Zbyt wysokie lub zbyt niskie napięcie zasilania.	Skontaktować się z dostawcą energii elektrycznej lub operatorem sieci. Zlecić elektrykowi sprawdzenie napięcia zasilania.
Wyświetlacz pokazuje „Poczekać, aż urządzenie ostygnie”	Zbyt gorące urządzenie.	Wyłączyć urządzenie na 30 minut.
Wyświetlacz pokazuje, na przykład: „Błąd: E0510”	W urządzeniu wystąpiła usterka.	Postępować zgodnie ze wskazaniami wyświetlacza.

Problem	Przyczyna	Sposób usunięcia
Wyświetlacz pokazuje „Napełnij pojemnik na kawę ziarnistą” pomimo pełnego pojemnika lub młynek nie miele ziarna.	Ziarna kawy nie wpadają do młynka (zbyt oleiste ziarna).	Postukać lekko w pojemnik na kawę ziarnistą. W miarę możliwości zmienić gatunek kawy. Przy opróżnionym pojemniku na kawę ziarnistą przetrzeć go suchą szmatką.
Wyświetlacz pokazuje „Wyczyścić jednostkę zaparzania”	Zabrudzona jednostka zaparzania.	Wyczyścić jednostkę zaparzania.
	Za dużo kawy mielonej w jednostce zaparzania.	Wyczyścić jednostkę zaparzania. Wsypywać najwyżej 2 płaskie miarki napełnione kawą mieloną.
	Utrudniony ruch mechanizmu jednostki zaparzania.	Wyczyścić jednostkę zaparzania, patrz rozdział „Konserwacja i codzienne czyszczenie”.
Wyświetlacz pokazuje „Dolej wody niegazowanej albo wyjmij filtr”	Nieprawidłowo zainstalowany pojemnik na wodę	Poprawnie zainstalować pojemnik na wodę
	Woda gazowana w pojemniku na wodę.	Napełnić pojemnik na wodę świeżą wodą z kranu.
	Zawiesił się pływak w pojemniku na wodę.	Wyjąć pojemnik i dokładnie oczyścić.
	Nowy filtr wody nieprzepłukany zgodnie z instrukcją lub zużyty albo uszkodzony.	Przepłukać filtr wody zgodnie z instrukcją i rozpocząć jego użytkowanie lub zastosować nowy filtr.
	W filtrze wody znajduje się powietrze.	Trzymać filtr wody tak długo zanurzony w wodzie, aż przestaną wydobywać się pęcherzyki powietrza, z powrotem zainstalować filtr.
Wyświetlacz pokazuje „Opróżnij pojemniki na skropliny” pomimo opróżnionego pojemnika na skropliny.	Pojemnik na skropliny jest zabrudzony i mokry.	Dokładnie oczyścić i wysuszyć pojemnik.
	Przy wyłączonym urządzeniu opróżnienie nie jest rozpoznawane.	Wyjąć i ponownie włożyć pojemnik na skropliny przy włączonym urządzeniu.
Wyświetlacz pokazuje „Włóż pojemniki na skropliny” pomimo włożonego pojemnika na skropliny.	Wnętrze urządzenia (gniazdo pojemnika) jest zabrudzone.	Wymyć wnętrze.
	Pojemnik na fusy nie jest wsunięty do oporu.	Wsunąć pojemnik na fusy do oporu.
Bardzo częste wskazanie, że usuwanie kamienia jest konieczne.	Zbyt twarda woda.	Zainstalować filtr wody i odpowiednio ustawić w menu.

Problem	Przyczyna	Sposób usunięcia
Krople wody na wewnętrznym dnie urządzenia przy wyjętym pojemniku na skropliny.	Pojemnik na skropliny został wyjęty za wcześnie.	Pojemnik na skropliny wyjąć dopiero kilka sekund po pobraniu ostatniego napoju.
Wyświetlacz pokazuje „Switch off with power switch, then back on after 30 sec!”	Zbyt ciepłe urządzenie.	Poczekać, aż urządzenie ostygnie.
	Zabrudzona jednostka zaparzania.	Wyczyścić jednostkę zaparzania.

Jeśli problemu nie można rozwiązać, należy koniecznie skontaktować się z infolinią! Numery telefonów znajdują się na ostatnich stronach instrukcji.

Dane techniczne

Zasilanie elektryczne (napięcie - częstotliwość)	220-240 V – 50/60 Hz
Pobór mocy	1600 W
Maksymalne ciśnienie pompy, statyczne	19 bar
Maksymalna pojemność pojemnika na wodę (bez filtra)	2,4 l
Maksymalna pojemność pojemnika na kawę ziarnistą	500 g
Długość przewodu sieciowego	1,7 m
Wymiary (wys. x szer. x głęb.)	455 x 495 x 375 mm
Ciężar pustego urządzenia	19-20 kg
Rodzaj młynka	ceramiczny

Kundendienst – Customer Service

DE Deutschland, Germany

BSH Hausgeräte Service GmbH
Zentralwerkstatt für kleine Hausgeräte
Trautskirchener Strasse 6-8
90431 Nürnberg

Online Auftragsstatus, Filterbeutel-
Konfigurator und viele weitere Infos unter:
www.bosch-home.com

Reparaturservice, Ersatzteile & Zubehör,
Produkt-Informationen:
Tel.: 0911 70 440 040
<mailto:Kleingeraete@bshg.com>

AE United Arab Emirates, الإمارات العربية المتحدة

BSH Home Appliances FZE
Round About 13, Plot Nr MO-0532A
Jebel Ali Free Zone - Dubai
Tel.: 04 881 44 01*
<mailto:service.uae@bshg.com>
www.bosch-home.com/ae
*Sun-Thu 8am to 5pm (exclude public holidays)

AL Republika e Shqipërisë, Albania

Elektro-Service sh.p.k
Rruga Kasem Shima, Kodi postar-1050
Prane Ures Mezezit
1023 Tirane
Tel.: 4 227 8130; -131
<mailto:info@elektro-servis.com>

EXPERT Service

Rruga e Kavajes,
Kulla B Nr 223/1 Kati I
1023 Tirane
Tel.: 4 480 6061; 4 227 4961
Cel: +355 069 60 45555
<mailto:info@expert-servis.al>

AM Armenia, Հայաստան

ZIG ZAG LLC
Charenci str. 25
Yerevan 375025
Tel.: 010 55 60 10
<mailto:service@zigzag.am>
www.zigzag.am

AT Österreich, Austria

BSH Hausgeräte Gesellschaft mbH
Werkskundendienst für Hausgeräte
Quellenstrasse 2a
1100 Wien

Online Reparaturannahme, Ersatzteile und
Zubehör und viele weitere Infos unter:
www.bosch-home.at

Reparaturservice, Ersatzteile & Zubehör,
Produktinformationen
Tel.: 0810 550 511*
<mailto:vie-stoerungsannahme@bshg.com>

*Wir sind an 365 Tagen von 07:00 bis 22:00 Uhr
für Sie erreichbar.

AU Australia

BSH Home Appliances Pty. Ltd.
Gate 1, 1555 Centre Road
Clayton, Victoria 3168
Tel.: 1300 369 744*
<mailto:customersupport.au@bshg.com>
www.bosch-home.com.au
*Mon-Fri 24 hours

AZ Azərbaycan Respublikası, Azerbaijan

Baku Service Company MMC
Azadliq Pr. 116
Baku
Tel.: 12 530 90 35
<mailto:Info@bakuservice.az>
www.ser-cen.az

Yurd Service MMC
50, Bakikhanov Str.
Baku, AZ1007
Tel.: 12 480 33 01
<mailto:info-service@yurd.az>
www.yurd.az

Optimal Elektronika MMC
Hasanoghlu 7B
Baku, AZ1072
Tel.: 12 954
<mailto:STMS@optimal.az>
www.optimal.az

BA Bosna i Hercegovina, Bosnia-Herzegovina

"HIGH" d.o.o.
Gradačacka 29b
71000 Sarajevo
Tel./Fax: 033 21 35 13
<mailto:centralniserwis@yahoo.com>

BE Belgique, België, Belgium

BSH Home Appliances S.A. - N.V.
Rue Picard 7, box 400,
Picardstraat 7, box 400
1000 Bruxelles – Brussel
Tel.: 02 475 70 01
<mailto:bru-repairs@bshg.com>
www.bosch-home.be

BG Bulgaria

BSH Domakinski Uredi Bulgaria EOOD
Business center FPI, floor 5,
Cherni vrah Blvd. 51B
1407 Sofia
Tel.: 0700 208 17
<mailto:informacia.servis-bg@bshg.com>
www.bosch-home.bg

BH Bahrain, مملكة البحرين

Khalaifat Est.
BLD 898, R 533, TASHAN 405
Manama
Tel.: 01 740 05 53*
<mailto:service@khalaifat.com>
*Sat-Thu 7am to 5pm (exclude public holidays)

BY Belarus, Беларусь

ООО "БСХ Бытовая техника"
tel.: 495 737 2961
<mailto:mok-kdhl@bshg.com>

CA Canada

BSH Home Appliances Ltd.
Tel.: 800 944 2904
<mailto:bosch-canada-questions@bshg.com>
www.bosch-home.com/us

CH Schweiz, Suisse, Svizzera, Switzerland

BSH Hausgeräte AG
Bosch Hausgeräte Service
Fahrweidstrasse 80
8954 Geroldswil
Reparaturservice, Ersatzteile & Zubehör,
Produktinformationen
Tel.: 0848 888 200
<mailto:ch-service@bshg.com>
<mailto:ch-spareparts@bshg.com>
www.bosch-home.ch

CN China, 中国

BSH Home Appliances Service Jiangsu Co. Ltd.
19F, Jinling Asia Pacific Tower,
No.2 Hanzhong Road, Gulou District,
210005 Nanjing, Jiangsu Province
Service Tel.: 400 8855 888*
<mailto:careline.china@bshg.com>
www.bosch-home.cn
*phone rate depends on the network used

CY Cyprus, Κύπρος

BSH Ikiakes Syskeves-Service
39, Arh. Makaariou III Str.
2407 Egomi/Nikosia (Lefkosia)
Tel.: 777 78 007
<mailto:EGO-CYCustomerService@bshg.com>

CYN Turkish Rep. Of North Cyprus

Argo Limited Company
37 Osman Paşa Cad. K. Çitlik
Lefkoşa
Tel.: 0228 40 70
<mailto:argas.teknik@yar-group.com>
Semson Ticaret Sti. Ltd.
Bedrettin Demirel Cad. no 17
Girne
Tel.: 0816 04 94
<mailto:m.defterali@ercantangroup.com>

CZ Česká Republika, Czech Republic

Více informací (např. záruční podmínky,
prodloužená záruka aj.), naleznete na
webových stránkách www.bosch-home.com/cz/
nebo nás kontaktujte na +420 251 095 511

BSH domácí spotřebiče s.r.o.
Radiická 350/107c

158 00 Praha 5
Přijem oprav
Tel.: +420 251 095 043
<mailto:opravy@bshg.com>

DK Danmark, Denmark

BSH Hvidevarer A/S
Telegrafvej 4
2750 Ballerup
Tel.: 44 89 80 18
<mailto:BSH-Service.dk@bshg.com>
www.bosch-home.dk

EE Eesti, Estonia

Reneki Kaubanduse OÜ
Tammisaare tee 134B (Euronicsi kaupluses)
12918 Tallinn
Tel.: 0651 2222
<mailto:klienditeenindus@renerk.ee>
www.renerk.ee

Eliser OÜ
Mustamäe tee 24
10621 Tallinn
Tel.: 0665 0090

<mailto:hoodus@eliser.ee>
www.kodumasinat-remont.ee

ES España, Spain

BSH Electrodomésticos España S.A.
Servicio Oficial del Fabricante
Parque Empresarial PLAZA,
C/ Manfredonia, 6
50197 Zaragoza
Tel.: 976 305 713
<mailto:CAU-Bosch@bshg.com>
www.bosch-home.es

FI Suomi, Finland

BSH Kodinkoneet Oy
Itälähdenkatu 18 A, PL 123
00201 Helsinki
Tel.: 0207 510 705*
<mailto:Bosch-Service-FI@bshg.com>
www.bosch-home.fi
*Soittajahinta on kiinteästä verkosta ja matkapu-
helimesta 8,35 snt/puh + 16,69 snt/min.

FR France

BSH Electroménager S.A.S.
Service Après-Vente
26 ave Michelet – CS 90045
93582 SAINT-OUEN cedex
Service interventions à domicile:
01 40 10 11 00

Service Consommateurs:

0 892 698 010 

Service Pièces Détachées et Accessoires:

0 892 698 009 

mailto:serviceconsommateur.fr@

bosch-home.com

www.bosch-home.com/fr

GB Great Britain

BSH Home Appliances Ltd.
Grand Union House
Old Wolverton Road
Wolverton

Milton Keynes MK12 5PT

To arrange an engineer visit, to order spare parts and accessories or for product advice please visit

www.bosch-home.co.uk

or call Tel.: 0344 892 8979*

*Calls are charged at the basic rate, please check with your telephone service provider for exact charges.

GE Georgia, საქართველო

Elit Service Ltd.

Vake-Saburtalo district,

Intersection of Al. Kazbegi ave.

and Kavtaradze Str. 0186

Kavtaradze str. 1

Tbilisi

Tel.: 32 300 020

mailto:info@es.ge

GR Greece, Ελλάδα

BSH Ikiakes Siskeves A.B.E.

Central Branch Service

17 km E.O. Athinon-Lamias & Potamou 20

14564 Kifisia

Τηλέφωνο: 210 4277 500; -701

mailto:nkf-CustomerService@bshg.com

www.bosch-home.gr

HK Hong Kong, 香港

BSH Home Appliances Limited

香港新界荃灣青山公路388號中染大廈23樓07室

Unit 07, 23/F, CDW Building,

388 Castle Peak Road,

Tsuen Wan, New Territories,

Hong Kong

Tel.: 2626 9655 (HK)

Toll free 0800 863 (Macao)

mailto:bosch.hk.service@bshg.com

www.bosch-home.com.hk

HR Hrvatska, Croatia

BSH kućanski uredjaji d.o.o.

Ulica grada Vukovara 269F

10000 Zagreb

Tel.: 01 5520 888

mailto:informacije.servis-hr@bshg.com

www.bosch-home.com/hr

HU Magyarország, Hungary

BSH Háztartási Készülék Kereskedelm Kft.

Árpád fejedelem útja 26-28

1023 Budapest

Call Center: +06 80 200 201

mailto:BSH-szerviz@bshg.com

www.bosch-home.com/hu

IE Republic of Ireland

BSH Home Appliances Ltd.

M50 Business Park

Ballymount Road Upper

Walkinstown

Dublin 12

To arrange an engineer visit, to order spare parts and accessories or for product advice please call Tel.: 01450 2655*

www.bosch-home.ie

*Calls are charged at the basic rate, please check with your telephone service provider for exact charges.

IL Israel

C/S/B/ Home Appliance Ltd.

1, Hamasger St.

North Industrial Park

Lod, 7129801

Tel.: 08 9777 222

mailto:csb-serv@csb-ltd.co.il

www.bosch-home.co.il

IN India, Bhārat, भारत

BSH Household Appliances Mfg. Pvt. Ltd.

Arena House, Main Bldg, 2nd Floor,

Plot No. 103, Road No. 12,

MIDC, Andheri East

Mumbai 400 093

Toll Free 1800 266 1880*

www.bosch-home.com/in

*Mon-Sat 8am to 8pm (exclude public holidays)

IS Iceland

Smith & Nordan hf.

Noatuni 4

105 Reykjavik

Tel.: 0520 3000

www.sminor.is

IT Italia, Italy

BSH Elettrodomestici S.p.A.

Via. M. Nizzoli 1

20147 Milano (MI)

Tel.: 02 412 678 100

mailto:info.it@bosch-home.com

www.bosch-home.com/it

JO Jordan, الأردن

Diab Qawasmi & Sons Co.

Khaled Ben Al-Waleed Street,

Jabal Al Hussein (11121),

P.O. Box 212292

Amman

Tel.: 06 465 8505, -2650

Tel.: 79 110 3430

mailto:boschjo@yahoo.com

KG Kyrgyzstan, Кыргыз Республикасы

OcOO Alfa Systems

Jibek Jolu str. 40

Bishkek

Tel.: 0702 98 53 53

mailto:alfas-service@mail.ru

KR Republic Korea, Daehan Minguk, 대한민국

Empel Co. Ltd.

1201 ACE High Tech City 1 Building

775 Gyeongin-ro Youngdeungpo-gu

Seoul 07299 South Korea

Tel.: 1899 4636

mailto:hsshim@empel.co.kr

KZ Kazakhstan, Қазақстан

BSH Home Appliances LLP

Dostyk 117/6,

Business Center "Khan Tengri"

Almaty

Hotline: 5454*

mailto:ALA-Service@bshg.com

*Toll free from mobile only

LB Lebanon, لبنان

Teheni, Hana & Co.

Boulevard Dora 4043 Beyrouth

P.O. Box 90449

Jdeideh, 1202 2040

Tel.: 01 255 211

mailto:Info@tehini-hana.com

LT Lietuva, Lithuania

UAB "AG Service"

R. Kalantos g. 32

52494 Kaunas

Tel.: +370 (8) 700 556 55

mailto:servisas@agservice.lt

www.agservice.lt

Baltic Continent Ltd.

Lukšio g. 23

09132 Vilnius

Tel.: +370 (8) 700 555 95

mailto:info@balticcontinent.lt

www.balticcontinent.lt

UAB Emto servis

Savanorių pr. 1 (Centrinė būstinė)

03116 Vilnius

Tel.: +370 (8) 700 447 24

mailto:svc@emtoservis.lt

www.emtoservis.lt

LU Luxembourg

BSH électroménagers S.A.

13-15, ZI Breedeweues

1259 Senningerberg

Tel.: 26 349 811

Reparaturen: lux-repair@bshg.com

Ersatzteile: lux-spare@bshg.com

www.bosch-home.com/lu

LV Latvia, Latvia

SIA "General Serviss"

Bulju iela 70c

1067 Riga

Tel.: +371 6742 5232

mailto:info@serviscentrs.lv

www.serviscentrs.lv

SIA Koroso

Vestienes iela 2

1004 Riga

Tel.: +371 2200 4203

mailto:servis@koroso.lv

www.koroso.lv

EMTA Serviss SIA NEU

Katlakalna 1

1073 Riga

Tel.: +371 6602 0338

mailto:info@emta.lv

www.emta.lv

Sia Elektronika-Serviss

Tadaiķu iela 4

1004 Riga

Tel.: +371 6771 7060

mailto:serviss@elektronika.lv

www.elektronika.lv

MD Moldova

S.R.L. "Rialto-Studio"

Площадь Дмитрия Кантемира, 1, этаж 3,

2069 Кишинев

тел.: (37322) 84 00 50, 84 00 54

mailto:service@rialto.md

ME Crna Gora, Montenegro

Elektronika komerc

Oktobarske revolucije 129

81000 Podgorica

Tel./Fax: 020 674 631

Mobil: 069 324 812

mailto:ekobosch.servis@t-com.me

MK Macedonia, Македония

GORENEC
Jane Sandanski 69 lok. 3
1000 Skopje
Tel.: 02 2454 600
Mobil: 070 233 689
mailto:gorenece@yahoo.com

MT Malta

Oxford House Ltd.
Notabile Road
Mriehel BKR 14
Tel.: 021 442 334
www.oxfordhouse.com.mt

MV Raajjeyge Jumhooriyyaa, Maldives

Lintel Investments and
Management Services Pvt. Ltd.
Ma. Maadheli, Majeedhee Magu
Malé
Tel.: 03 010 200
mailto:mohamed.zuhuree@intel.com.mv
www.intel.com.mv

NL Nederlande, Netherlands

BSH Huishoudapparaten B.V.
Taurusavenue 36
2132 LS Hoofddorp
Storingsmelding/Onderdelenverkoop:
Tel.: 088 424 4010
mailto:bsch-contactcenter@bsgh.com
mailto:bsch-onderdelen@bsgh.com
www.bsch-home.nl

NO Norge, Norway

BSH Husholdningsapparater A/S
Gresensvingen 9
0661 Oslo
Tel.: 22 66 05 54
mailto:bsch-Service-NO@bsgh.com
www.bsch-home.no

NZ New Zealand

BSH Home Appliances Ltd.
Level 3, Air NZ Building,
Smales Farm Business Park
74 Taharua Road, Takapuna
Auckland 0622
Tel.: 0800 245 700*
mailto:aftersales.nz@bsgh.com
www.bsch-home.co.nz
*Mon-Fri 8.30am to 5pm (exclude public holidays)

PK Pakistan, پاکستان

MEGA Home Appliances
Plaza 46-A, Commercial Sector XX,
Phase 3, DHA
Lahore
Tel.: 0800-BOSCH (26724)*
Tel.: 42 371 32 682-5 Ext: 8005*
mailto:customer.care@megahome.pk
www.megahome.pk
*Mon-Sat 9am to 6pm (exclude public holidays)

PL Polska, Poland

BSH Sprzęt Gospodarstwa
Domowego sp. z o.o.
Al. Jerozolimskie 183
02-222 Warszawa
Tel.: +48 42 271 5555
mailto:Serwis.Fabryczny@bsgh.com
www.bsch-home.pl

PT Portugal

BSPH Electrodomésticos,
Sociedade Unipessoal, Lda.
Rua Alto do Montijo, nº 15
2790-012 Carnaxide
Tel.: 214 250 730
mailto:bsch.electrodomesticos.pt@bsgh.com
www.bsch-home.pt

RO România, Romania

BSH Electrocasnice srl.
Sos. Bucuresti-Ploiesti,
nr. 19-21, sect.1
13682 Bucuresti
Tel.: 021 203 9748
mailto:service.romania@bsgh.com
www.bosch-home.ro

RU Russia, Россия

ООО «БСХ Бытовые Приборы»
Сервис от производителя
Малая Калужская, 15
119071 Москва
Tel.: 8 (800) 200 29 61
mailto:hotlineru@bsgh.com
www.bosch-home.com

SA Kingdom Saudi Arabia, المملكة العربية السعودية

Abdul Latif Jameel Electronics and
Airconditioning Co. Ltd.
BOSCH Service centre, Kilo 5 Old Makkah Road
(Next to Toyota), Jamiah Dist.,
P.O. Box 7997
Jeddah 21472
Tel.: 800 127 9999*
mailto:ALJECC8@ALJ.COM
www.aljelectronics.com.sa
*Sat-Thu 8am to 11pm (exclude public holidays)

SE Sverige, Sweden

BSH Home Appliances AB
Landsvägen 32
169 29 Solna
Tel.: 0771 197 000
mailto:Bosch-Service-SE@bsgh.com
www.bosch-home.se

SG Singapore, 新加坡

BSH Home Appliances Pte. Ltd.
38C Jalan Pemimpin, #01-01
Singapore 577180
Tel.: 6751 5000*
mailto:bshsgp.service@bsgh.com
www.bosch-home.com.sg
*Mon-Fri 9am to 6pm, Sat 9am to 1pm
(exclude public holidays)

SI Slovenija, Slovenia

BSH Hišni aparati d.o.o.
Litostrojska 48
1000 Ljubljana
Tel.: 01 5830 700
mailto:informacije.servis-slo@bsgh.com
www.bosch-home.com/si

SK Slovensko, Slovakia

Viac informácií (napr. záručné
podmienky, predĺžená záruka a i.) nájdete
nawebových
ránkach www.bosch-home.com/sk/ alebo
nás kontaktujte na +420 251 095 511

BSH domácí spotřebiče s.r.o.
organizačná zložka Bratislava
Trnavská cesta 50
821 02 Bratislava
Prijem opráv
Tel.: +421 238 106 115
mailto:opravy@bsgh.com

TH Thailand, ประเทศไทย

BSH Home Appliances Limited
Ital Thai Tower, 2034/31-39, 1st floor,
New Petchburi Road
Bangkapi, Huay Kwang
Bangkok, 10310
Tel.: 02 495 2424*
www.bosch-home.com/th
*Mon-Sat 8am to 6pm (exclude public holidays)

TJ Tadschikistan, Ҷумҳурии Тоҷикистон

P.E. Suhrob Muhtidinov
Shamsi street no: 67/A
Dushanbe
Tel.: 091 867 80 43
mailto:sino2003@list.ru
Vostok Co. Ltd.
Yakkacinarskaya street No: 144/4
Dushanbe
Tel.: 44 600 78 72
mailto:Lola.Mirzoeva@vostok.tj
www.volna.tj

TM Türkmenistan, Turkmenistan

Bayram Anna Yuryewna
Stariya marka, Atabeyeva str.
Spectrum mağaza
Ashgabat
Tel.: 012 26 94 16
mailto:steptr@mail.ru

TR Türkiye, Turkey

BSH Ev Aletleri Sanayi
ve Ticaret A.S.
Fatih Sultan Mehmet Mahallesi
Balkan Caddesi No: 51
34771 Ümraniye, İstanbul
Tel.: 0 216 444 6333*
mailto:careline.turkey@bsgh.com
www.bosch-home.com/tr
*Çağrı merkezini sabit hatlardan aramanın bedeli
şehir içi ücretlendirmede, Cep telefonlarından ise
kullanılan tarifeyle göre değişiklik göstermektedir

TW Taiwan, 台灣

我們期盼您不斷的鼓勵與指導，
任何諮詢或服務需求，歡迎洽詢客服專線
BSH Home Appliances Private Limited
台北市內湖區洲子街80號11樓
11F., No.80, Zhouzi St., Neihu Dist.
Taipei City 11493
Tel.: 0800 368 888
mailto:bshtzn-service@bsgh.com
www.bosch-home.com.tw

UA Ukraine, Україна

ТОВ «БСХ Побутова Техніка»
тел.: 0 800 300 152*
mailto:BSH-serviceua@bsgh.com
www.bosch-home.com.ua
*Безкоштовна Інфо-Лінія Пн-Пт з 9.00 до 18.00

UZ 'zbekiston Respublikasi, Republic of Uzbekistan

Elektronik Magnat
Beruni street No: 5/6
Tashkent
Tel.: 712 156 333
mailto:magnat.service.uzb@gmail.com

XK Kosovo

Service-General SH.P.K.
rr.Magjistrjala Ferizaj Prishtine
70000 Ferizaj
Tel.: 00381 (0) 290 330 723
mailto:servicegeneral527@gmail.com

XS Srbija, Serbia

BSH Kućni aparati d.o.o.
Milutina Milankovića br. 9ž
11070 Novi Beograd
Tel.: 011 353 70 08
mailto:informacije.servis-sr@bsgh.com
www.bosch-home.rs

ZA South Africa

BSH Home Appliances (Pty) Ltd.
96 Fifteenth Road, Randjespark
1685 Midrand - Johannesburg
Tel.: 086 002 6724
mailto:bsh@iopen.co.za
mailto:applianceserviceza@bsgh.com
www.bosch-home.com/za

Service-Hotlines

www.bosch-home.com

AE	04 881 4401	IL	08 9777 222
AL	4 227 8130, -131	IS	0520 3000
AT	0810 550 511	IT	02 412 678 100
AU	1300 369 744 Mo-Fr: 24 hours	LU	26 349 811
BA	033 213 513	LV	067 425 232
BE	02 475 70 01	ME	020 674 631
BG	0700 208 17	MK	02 2454 600
CH	0848 888 200	NL	088 424 4010
CN	400 885 5888 Call rates depend on the network used	NO	22 66 06 00
CZ	0251 095 546	PL	801 191 534
DE	0911 70 440 040	PT	21 4250 730
DK	44 89 80 18	RO	021 203 9748
EE	0627 8730	RU	8 800 200 29 61
ES	976 305 713	SE	0771 11 22 77 (local rate)
FI	0207 510 705 Soittajahinta on kiinteästä verkosta ja matkapuhelimesta 8,35 snt/puh + 16,69 snt/min.	SK	+421 244 452 041
FR	0140 10 1100	TR	444 6333 Çağrı merkezini sabit hatlardan aramanın bedeli şehir içi ücretlendirme, Cep telefonlarından ise kullanılan tarifeyle gore değişiklik göstermektedir
GB	0344 892 8979 Calls charged at local or mobile rate	XK	044 172 309
GR	18 182 (Αστική χρέωση)	XS	011 353 70 08
HR	01 5520 888		
HU	+06 80 200 201		
IE	01450 2655 Calls charged at local ore mobile rate		



A series of horizontal lines for writing, starting with a solid line immediately to the right of the pencil icon, followed by 20 evenly spaced horizontal lines that span the width of the page.



Thank you for buying a Bosch Home Appliance!

Register your new device on MyBosch now and profit directly from:

- **Expert tips & tricks for your appliance**
- **Warranty extension options**
- **Discounts for accessories & spare-parts**
- **Digital manual and all appliance data at hand**
- **Easy access to Bosch Home Appliances Service**

Free and easy registration – also on mobile phones:

www.bosch-home.com/welcome

BOSCH
HOME APPLIANCES
SERVICE

Looking for help? You 'll find it here.

Expert advice for your Bosch home appliances, need help with problems or a repair from Bosch experts.

Find out everything about the many ways Bosch can support you:

www.bosch-home.com/service

Contact data of all countries are listed in the attached service directory.

Robert Bosch Hausgeräte GmbH

Carl-Wery-Straße 34

81739 München

GERMANY

www.bosch-home.com



8001208779

(001013)