



BOSCH

Register your
new device on
MyBosch now and
get free benefits:
**[bosch-home.com/
welcome](https://bosch-home.com/welcome)**



Máquina de café totalmente automática

CTL636E.1

[pt]

Instruções de serviço

Máquina de café totalmente automática

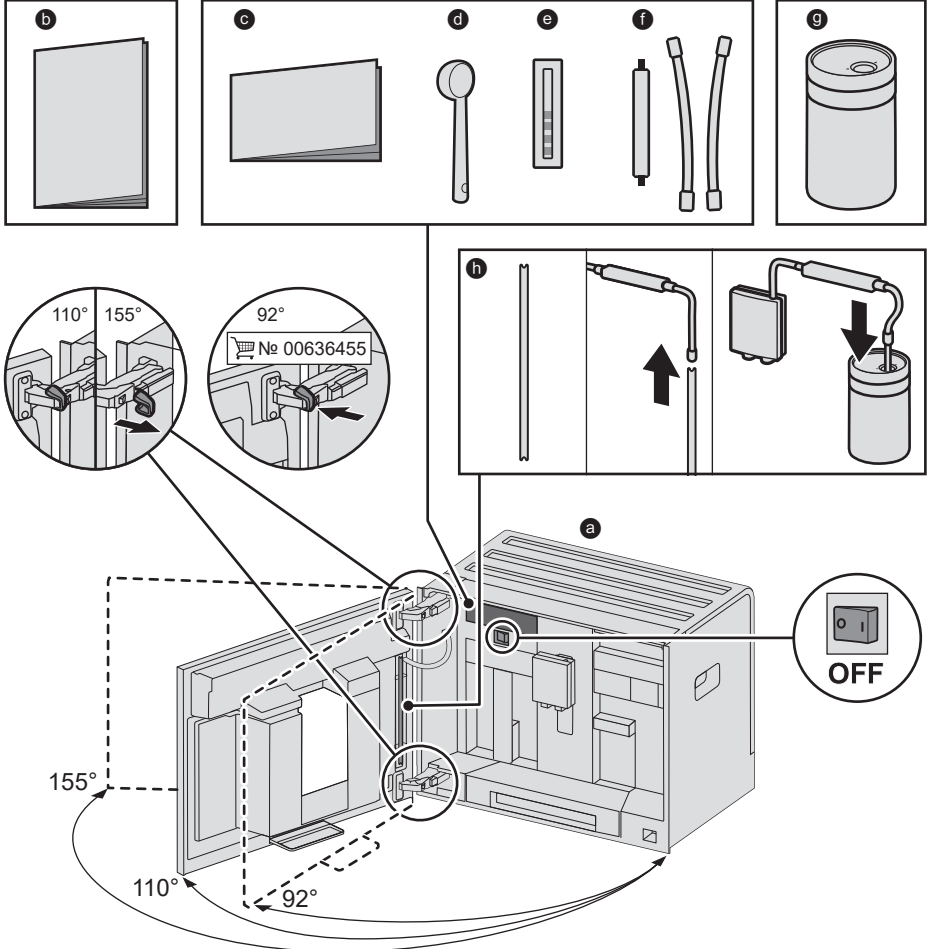
A**Âmbito de fornecimento (ver página 6)**

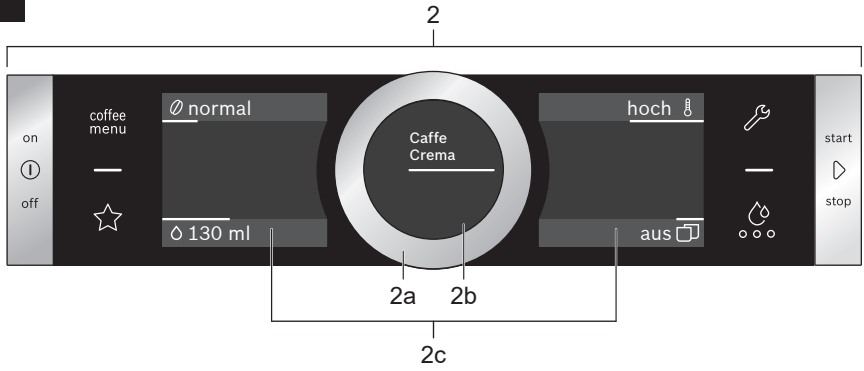
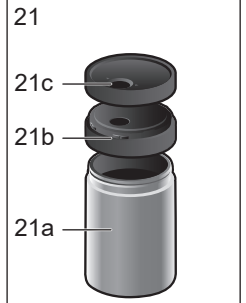
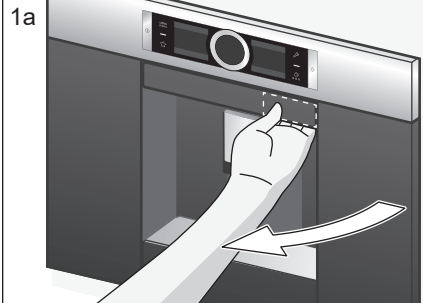
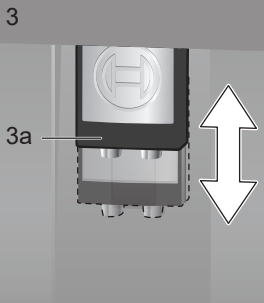
B**C**

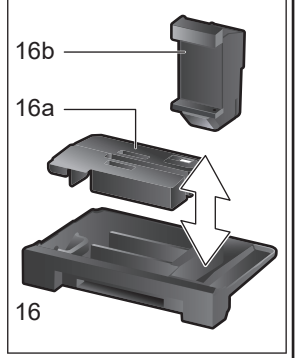
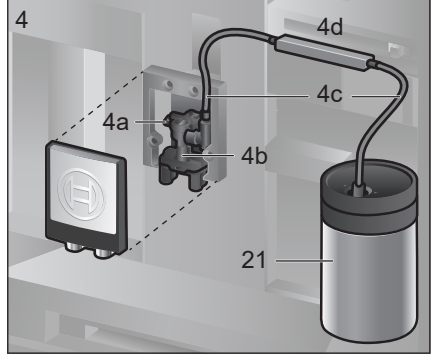
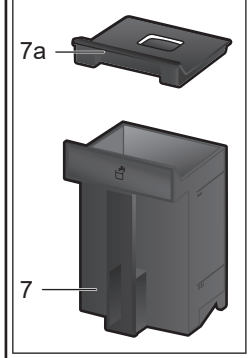
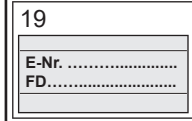
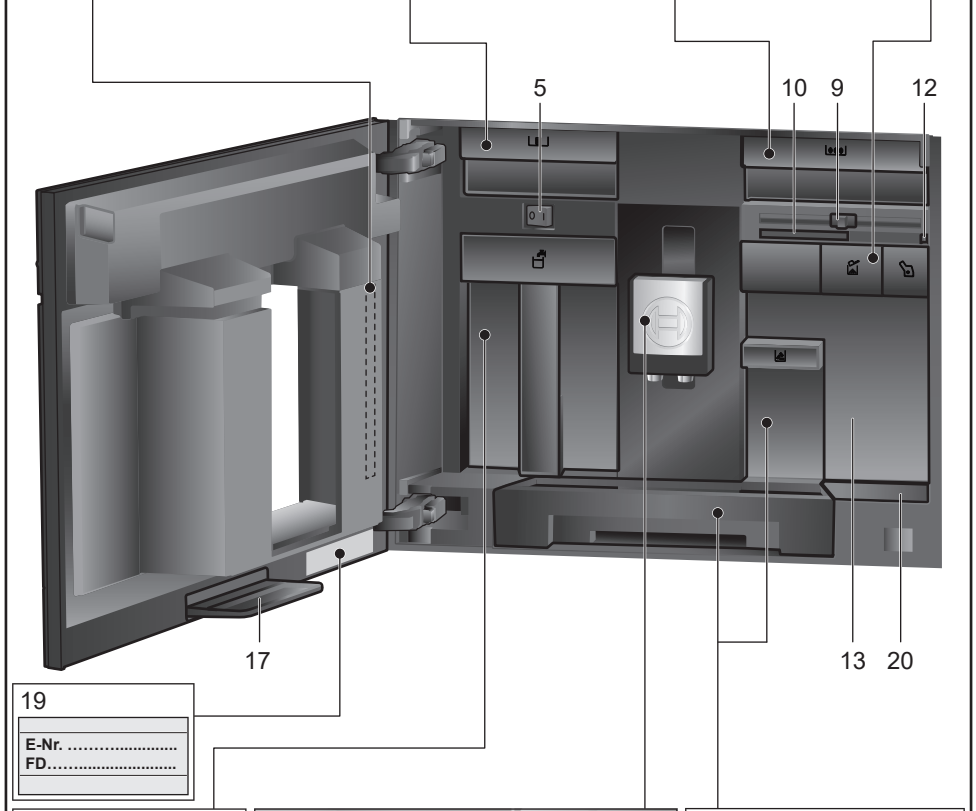
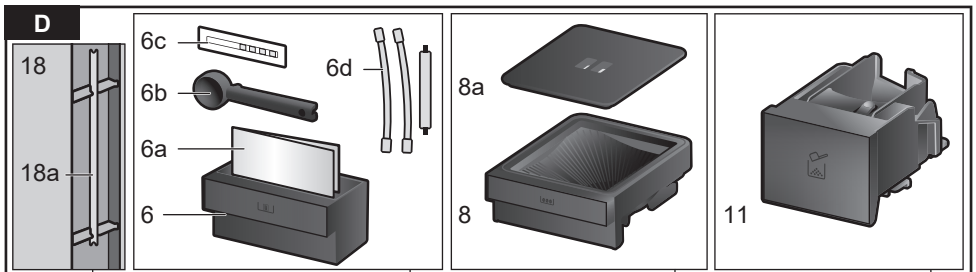

E

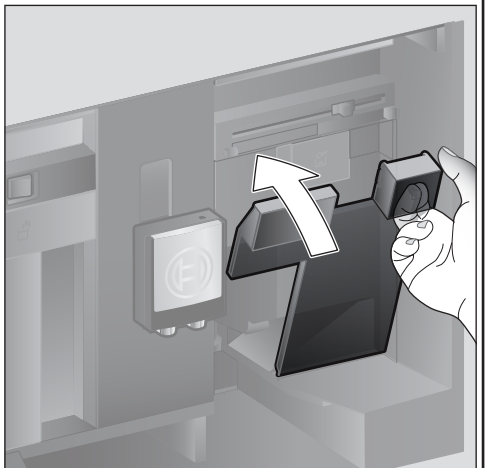
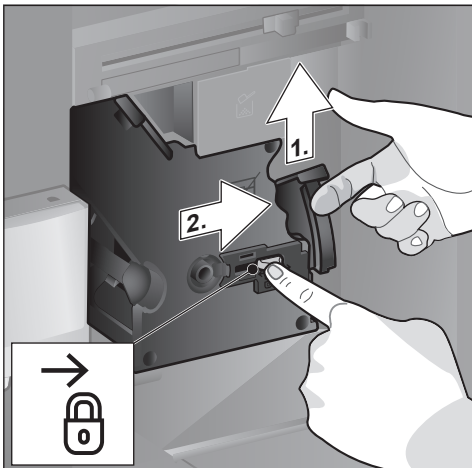
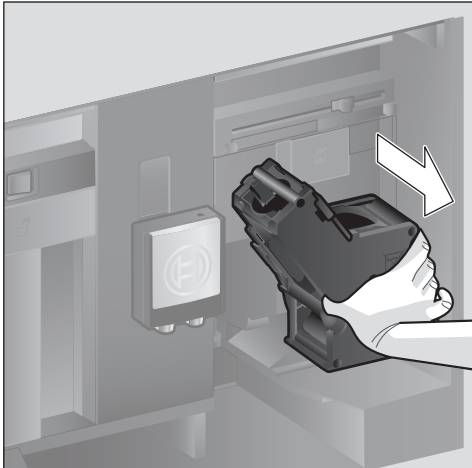
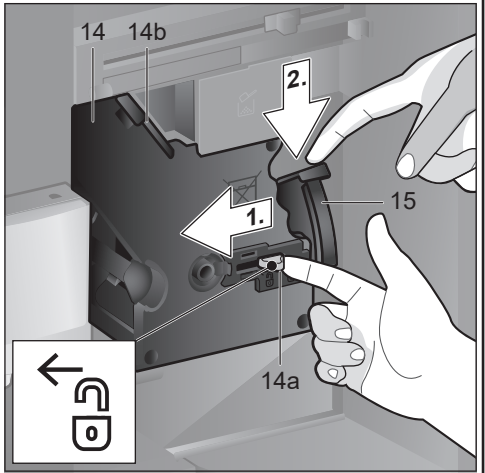
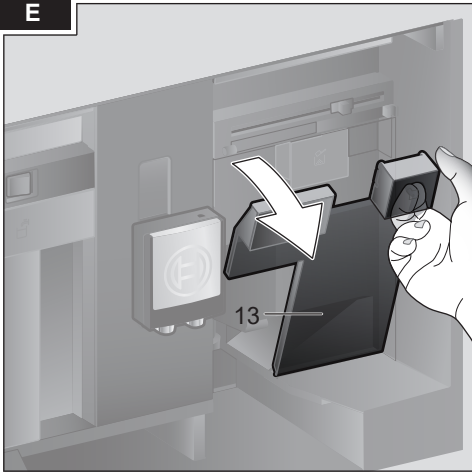

Índice

Âmbito de fornecimento (para a utilização)	6
Felicitemo-lo(a).....	6
Utilização correta.....	7
Indicações de segurança importantes.....	7
Resumo.....	9
Elementos de comando.....	9
Colocação em funcionamento.....	10
Painel de comandos.....	12
Preparação de bebidas.....	12
Preparação com grãos de café.....	15
Preparação com leite.....	15
Preparação com café moído.....	16
Obter água quente.....	16
Bebidas personalizadas.....	17
Regular o grau de moagem.....	18
Fecho de segurança para crianças.....	18
Menu.....	18
Conservação e limpeza diária.....	20
Programas de manutenção.....	24
Dicas para poupar energia.....	26
Proteção contra congelamento.....	26
Armazenamento dos acessórios.....	27
Acessórios.....	27
Eliminação do aparelho.....	27
Garantia.....	27
Pesquisa de avarias.....	28
Dados Técnicos.....	32

Âmbito de fornecimento (para a utilização)

(Ver figura A)

- a Máquina de café
- b Manual de instruções
- c Instruções breves
- d Colher de medida
- e Tiras para medição da dureza da água
- f Tubo do leite (conjunto)
- g Recipiente do leite
- h Tubo de aspiração

Felicitemo-lo(a)...

... pela compra desta máquina de café! Você adquiriu um aparelho de cozinha moderno de alta qualidade. O mesmo alia a tecnologia inovadora e inúmeras funções ao conforto de utilização. Com ele poderá preparar muito fácil e rapidamente diversas bebidas quentes e saborosas, como p. ex. um Espresso forte, um Cappuccino cremoso, um Latte Macchiato ou café com leite delicioso ou ainda uma tradicional chávena de café. Ao mesmo tempo, o aparelho poderá ser plenamente adaptado ao seu gosto pessoal de muitas maneiras. Para poder utilizar, de modo fiável e seguro, a máquina de café com todas as suas possibilidades e funções, deverá familiarizar-se com as suas partes integrantes, funções, indicações e elementos de comando. O presente manual de instruções pretende ser uma ajuda para o efeito. Dedique um pouco do seu tempo para lê-lo antes de colocar o aparelho em funcionamento.

Acerca do uso deste manual de instruções

Nas primeiras páginas deste manual encontram-se ilustrações do aparelho assinaladas com números que são mencionados recorrentemente nestas instruções. Exemplo: unidade de infusão (15)

As indicações do display e os símbolos são igualmente representados de modo especial nestas instruções. Desta forma, é possível identificar se se trata de textos ou símbolos que são apresentados no aparelho ou que se encontram impressos neste.

Indicações no visor:

“Espresso”

Botões e elementos de comando no visor:
[>]

O aparelho vem fornecido com instruções sucintas, onde as funções mais importantes podem ser consultadas rapidamente. Elas podem ser guardadas na gaveta de acessórios do aparelho.

Utilização correta

Examine o aparelho depois de o desembalar. Se forem detetados danos de transporte, não ligue o aparelho.

Este aparelho destina-se exclusivamente a uso privado e doméstico.

Utilize o aparelho apenas em espaços interiores à temperatura ambiente e até 2000 m acima do nível do mar.

Indicações de segurança importantes

Ler atentamente as instruções, proceder em conformidade e guardá-las! Se o aparelho mudar de proprietário, estas instruções devem acompanhá-lo.

Este aparelho pode ser usado por crianças com idade igual ou superior a 8 anos e por pessoas com limitações físicas, sensoriais ou mentais ou com pouca experiência e/ou conhecimentos, se estiverem sob vigilância ou tiverem sido instruídas acerca da utilização segura do aparelho e tiverem compreendido os perigos decorrentes da sua utilização. O aparelho e o cabo elétrico devem ser mantidos fora do alcance de crianças com menos de 8 anos. As crianças não podem brincar com o aparelho. As crianças não devem efetuar a limpeza e manutenção do aparelho, a não ser que tenham idade igual ou superior a 8 anos e estejam sob a supervisão de um adulto.

Aviso

Perigo de choque elétrico!

- O aparelho deve ser ligado a uma rede elétrica com corrente alternada apenas através de uma tomada corretamente instalada. Certifique-se de que o sistema fio terra da alimentação elétrica doméstica foi instalado corretamente.
- Ligar e utilizar o aparelho apenas de acordo com as indicações da chapa de características.
- Utilizar o aparelho somente se o cabo de alimentação ou o próprio aparelho não apresentarem quaisquer danos.
- Reparações no aparelho como, p. ex., a substituição de um cabo elétrico danificado, só podem ser efetuadas pelos nossos Serviços Técnicos, para se evitarem situações de perigo.
- Se o cabo de alimentação deste aparelho sofrer algum dano, ele deve ser substituído por um cabo de ligação específico, disponível na nossa assistência técnica.
- Nunca mergulhar a máquina ou o cabo elétrico em água.
- Em caso de anomalia, desligar imediatamente a ficha da tomada ou desligar a tensão de alimentação.

- Nenhum líquido pode ser derramado sobre a ficha do aparelho.
- As notas especiais relativas à limpeza nas instruções devem ser observadas.

⚠ Aviso

Perigo devido a magnetismo!

O aparelho inclui ímãs permanentes que podem influenciar implantes eletrônicos como, por exemplo, pacemakers ou bombas de insulina. Os portadores de implantes eletrônicos devem manter uma distância mínima de 10 cm em relação ao aparelho e ao retirar as seguintes peças: recipiente do leite, sistema de leite, depósito de água e unidade de infusão.

⚠ Aviso

Perigo de asfixia!

- Não permitir que crianças brinquem com o material de embalagem.
- Guardar peças pequenas em segurança, pois elas podem ser ingeridas.

⚠ Aviso

Perigo de ferimentos!

- Não introduzir os dedos no moinho.
- Uma utilização errada do aparelho pode causar ferimentos.

⚠ Aviso

Perigo de queimaduras!

- A saída de bebidas aquece muito. Depois da utilização, deixar arrefecer antes de tocar.
- Após a utilização, as superfícies do aparelho ainda podem permanecer quentes durante algum tempo.
- As bebidas acabadas de preparar estão muito quentes. Se necessário, deixar arrefecer um pouco.

⚠ Aviso

Perigo de incêndio!

- O aparelho atinge temperaturas altas.
- Nunca utilizar o aparelho com a porta do armário fechada.
- Manter a porta do armário aberta durante o funcionamento.

Resumo

(Ver figuras B a E)

- 1 **Portinhola do aparelho**
 - a Puxador integrado
(para abertura da portinhola)
 - b Tabuleiro apanha-gotas
- 2 **Painel de controlo (ver página seguinte)**
 - a Anel de comando
 - b Visor informativo
 - c Visor tátil (esquerda e direita)
- 3 **Sistema de saída (café, leite, água quente), ajustável em altura**
 - a Tampa
- 4 **Sistema de leite**
 - a Alavanca de engate
 - b Saída de bebidas
(parte superior, parte inferior)
 - c Tubo de leite (2 unidades)
 - d Peça de união, metal
(para suporte magnético)
- 5 **Interruptor de rede [O/I] (alimentação de corrente)**
- 6 **Gaveta de acessórios (para instruções sucintas e acessórios)**
 - a Instruções breves
 - b Colher de medida
 - c Tiras para medição da dureza da água
 - d Tubo do leite (conjunto)
- 7 **Depósito de água, amovível**
 - a Tampa para o depósito de água
- 8 **Depósito de café em grão, amovível**
 - a Tampa para depósito de café em grão
- 9 **Corrediça para regulação do grau de moagem**
- 10 **Suporte magnético (para peça de união)**
- 11 **Gaveta do pó, amovível (café em pó / pastilha de limpeza)**
- 12 **Suporte (para tubo do leite)**
- 13 **Tampa protetora (para unidade de infusão)**
- 14 **Unidade de infusão**
 - a Bloqueio
 - b Tampa

15 Alavanca de ejeção

16 Apanha-gotas, amovível

- a Tampa do apanha-gotas
- b Depósito para borra de café

17 Recipiente coletor

18 Suporte

Tubo de aspiração (comprido)

19 Placa de características (n.º E; FD)

20 Superfície com sensor (para recipiente do leite)

21 Recipiente do leite

- a Recipiente em aço inoxidável
- b Tampa Parte inferior
- c Tampa Parte superior

i Mais informações sobre o aparelho, como por exemplo alterar o ângulo de abertura da porta, podem ser encontradas nas instruções de montagem em anexo.

Elementos de comando

Para facilitar o mais possível a operação do aparelho e oferecer, ao mesmo tempo, inúmeras funções, o aparelho apresenta uma orientação intuitiva por menu. Assim pode escolher-se de entre uma grande variedade de possibilidades com poucos passos de comando.

Interruptor de rede [O/I]

Com o interruptor de rede [O/I] (para tal abrir a porta) o aparelho é ligado ou totalmente desligado (a alimentação de corrente é interrompida).

i **Importante:** Não acionar o interruptor de rede enquanto o aparelho estiver a funcionar. Desligar o aparelho apenas quando estiver em modo económico para efetuar a lavagem automática.

Painel de controlo (zona tátil)

i **Importante:** Este manual de instruções descreve vários modelos: Em alguns modelos, [⊕] e [⊞] são elementos do ecrã tátil.

[☉] on/off

Ao tocar em [☉], o aparelho é ligado ou colocado em modo económico. Ao mesmo tempo, o aparelho executa automaticamente um ciclo de lavagem.

O aparelho não executa um ciclo de lavagem se:

- ainda estiver quente ao ligar.
- antes de ser desligado não tiver sido tirado café.

O aparelho está pronto a funcionar, assim que o visor exibir os símbolos para a seleção de bebidas.

[▷] start/stop

Ao tocar em [▷] é iniciada a preparação de bebidas ou um programa de manutenção.

Ao tocar novamente em [▷] durante a preparação de bebidas, o processo é terminado antecipadamente.

No painel de comandos existem quatro campos de menus que podem ser ativados por meio de toque.

O campo de menu ativo acende-se a vermelho.

[coffee menu]

[coffee menu] acende logo que o aparelho esteja em funcionamento. É possível selecionar e tirar bebidas ou alterar regulações das bebidas.

[☆] MyCoffee

A seleção “preparação personalizada de bebidas” é ativada, tocando em [☆]. Podem ser guardadas e consultadas definições pessoais para bebidas de café (ver capítulo “Bebidas personalizadas”).

[☞] Menu

O menu é ativado, tocando em [☞]. É possível efetuar definições e consultar informações (ver capítulo “Menu”).

[☼] Manutenção

A seleção dos programas de manutenção é ativada, tocando em [☼]. Executar o programa desejado conforme descrito no capítulo “Programas de manutenção”.



Ao tocar novamente em [☞], [☼] ou [☆], ocorre a saída do respetivo menu.

Anel de comando

Ao rodar o anel de comando, é possível navegar no visor ou alterar parâmetros.

Visor informativo

O visor redondo exibe a bebida selecionada, regulações ou informações.

Visor tátil (esquerda e direita)

Dependendo das regulações, são exibidos diferentes campos nos dois visores táteis.

Ao tocar num campo, este é ativado para poder realizar regulações ou alterar valores.

Colocação em funcionamento

Generalidades

Utilizar apenas água pura, **fria** e sem gás e exclusivamente grãos **torrados** nos respetivos recipientes. Não utilizar grãos de café vidrados, caramelizados ou com outros aditivos açucarados, porque entopem a unidade de infusão.



O aparelho tem de estar devidamente montado e conectado de acordo com as instruções de montagem juntamente fornecidas, antes que possa ser ligado e operado.

Colocar o aparelho em funcionamento

- Remover as películas de proteção existentes.



Importante: Utilizar o aparelho apenas em espaços sem geada. Se o aparelho tiver sido transportado ou armazenado a temperaturas abaixo dos 0°C, aguardar pelo menos 3 horas antes de o colocar em funcionamento.

- Agarrar e abrir a portinhola do aparelho pelo puxador integrado.
- Extrair e lavar o depósito de água e enchê-lo com água limpa e fria até à marca “max”.

- Recolocar o depósito de água até ao batente.
- Retirar o depósito de café em grão, enchê-lo com grãos de café e recolocar.
- Colocar o interruptor de rede em [I] e fechar a portinhola do aparelho.

O aparelho lava e aquece.

O painel de comandos é ativado.

Aparece "Idioma".

- Rodar o anel de comando com o dedo, selecionar o idioma desejado e tocar no campo [Dureza da água].

i A regulação certa da dureza da água é importante, para que o aparelho indique na devida altura quando deve ser feita uma descalcificação. A dureza da água predefinida corresponde ao nível 4. Se estiver instalada uma unidade de amaciamento da água nas instalações, ajustar a dureza da água para o nível 3. A dureza da água pode ser também determinada, perguntando à companhia abastecedora de água local.

- Determinar a dureza da água com a tira de teste juntamente fornecida. Mergulhar a tira de teste brevemente na água e ler o resultado após 1 minuto.

Nível	Grau de dureza da água	
	Alemão (°dH)	Francês (°fH)
1	1-7	1-13
2	8-14	14-25
3	15-21	26-38
4	22-30	39-54

- Rodar o anel de comando com o dedo e regular a dureza da água determinada.

- Tocar em [Terminar configuração].

As regulações são memorizadas.

O aparelho está pronto a funcionar logo que o visor exiba os símbolos de bebidas e [coffee menu] acenda.

Sempre que for tirada uma bebida, o ventilador integrado liga-se e volta a desligar-se após alguns minutos.

Ao ser utilizado pela primeira vez, após a execução de um programa de manutenção ou quando o aparelho não tiver sido utilizado durante um longo período, a primeira bebida ainda não tem todo o aroma e não deve ser bebida.

Após a colocação em funcionamento da máquina de café, só é obtido um café cremoso consistente depois de terem sido tiradas algumas chávenas de café.

Desligar o aparelho

- Tocar em [⏻].

O aparelho está a lavar e é colocado em modo económico.

Exceção: Se apenas tiver sido tirada água quente, o aparelho desliga-se sem a lavagem.

- Para desligar o aparelho totalmente, abrir a sua portinhola e colocar o interruptor de rede em [O].

i **Importante:** Não acionar o interruptor de rede enquanto o aparelho estiver a funcionar. Desligar o aparelho apenas quando estiver em modo económico para efetuar a lavagem automática.

A máquina de café vem programada de fábrica com as definições standard que asseguram o funcionamento ideal. O aparelho passa automaticamente para o modo económico após um tempo definido e executa um ciclo de lavagem (duração ajustável, ver "Desligar após" no capítulo "Menu").

O aparelho vem equipado com um sensor. Se houver um recipiente do leite, o visor exibe a respetiva indicação, ao comutar para o modo económico. Se houver leite no recipiente, guarde-o no frigorífico.

Painel de comandos

São mostradas informações ou realizadas regulações ao tocar no ecrã tátil e no anel de comando.

Indicação

O painel de comandos exibe as bebidas selecionadas, as regulações, as possibilidades de regulação e as mensagens relativas ao estado operacional.





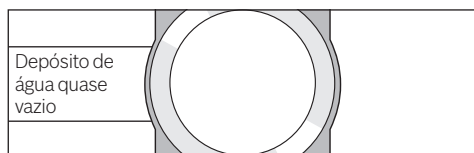

Por ex. seleção de bebidas



Por ex. informações



As informações desaparecem após a operação do aparelho ou passado pouco tempo. No entanto, a informação permanece no visor informativo sob a forma de um símbolo pequeno.

-  Depósito de café em grão quase vazio
-  Depósito de água quase vazio
-  Mudar filtro de água
-  Executar programa de limpeza urgentemente!
-  Executar programa de descalcificação urgentemente!
-  Executar programa Calc'nClean urgentemente!

Solicitações de ação

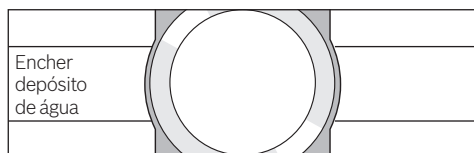

i Depois de realizada a ação necessária, p. ex. encher o depósito de água, a mensagem e o símbolo respetivos são ocultados.

Operação

A navegação no painel de comandos é realizada tocando em textos ou símbolos e rodando simultaneamente o anel de comando (exemplo ver capítulo “Adaptação da bebida”).

Ao tocar no visor tátil, é emitido um sinal sonoro. O sinal sonoro pode ser ligado ou desligado (ver capítulo “Menu – Som de teclas”).

Preparação de bebidas

Esta máquina de café pode utilizar grãos de café ou café já moído (não café solúvel). Caso sejam empregues grãos de café, estes serão moídos de raiz para cada ciclo de preparação. Para uma melhor qualidade, conservar os grãos em local fresco e fechado.

i **Importante:** Abastecer o depósito de água diariamente com água nova, fria e sem gás. O depósito de água deve conter sempre água suficiente para o funcionamento do aparelho.

Dica: Pré-aquecer a(s) chávena(s), sobretudo as chávenas pequenas de Espresso de parede espessa p. ex. com água quente.

No caso de algumas definições, o café é preparado em duas etapas (ver capítulos “Aroma Double Shot” e “Duas chávenas em simultâneo”). Por favor, aguardar até que o processo esteja totalmente concluído.

Seleção de bebidas

Ao rodar o anel de comando, podem ser selecionadas diversas bebidas: O símbolo e a designação para a bebida selecionada são indicados no visor informativo ao centro.

Os valores atualmente ajustados, p. ex. para a intensidade e temperatura do café, são visualizados nos visores táteis à esquerda e direita.

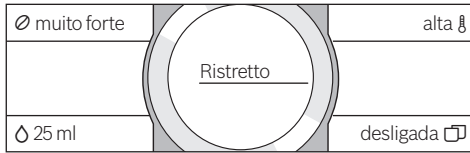

É possível selecionar as seguintes

bebidas:

Ristretto
 Espresso
 Espresso Macchiato
 Caffè Crema
 Cappuccino
 Latte Macchiato
 Café com leite
 Espuma de leite
 Leite quente
 Água quente

A bebida escolhida pode ser preparada diretamente com os valores predefinidos ou adaptada antes ao seu gosto pessoal.

Adaptação da bebida

Ao tocar num dos campos exibidos no visor tátil, por ex. [⊘], o campo é ativado e [⊘] fica vermelho.

Ao rodar o anel de comando, a regulação é alterada. Tocar novamente no campo [⊘] para guardar a regulação.

Um exemplo:

Os valores para uma chávena de “Caffè Crema” podem ser alterados da seguinte forma:

- Rodar o anel de comando e selecionar “Caffè Crema”.

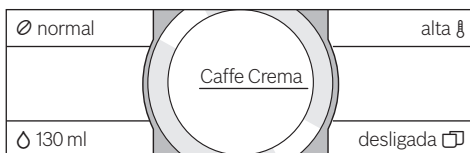

- Tocar no campo, por ex. [⊘], para o ativar, [⊘] acende com luz vermelha.

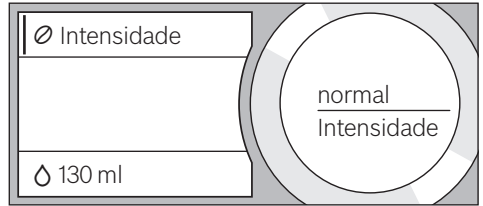

- Rodar o anel de comando e regular a intensidade desejada do café no visor informativo no centro, por ex. para “muito forte”.

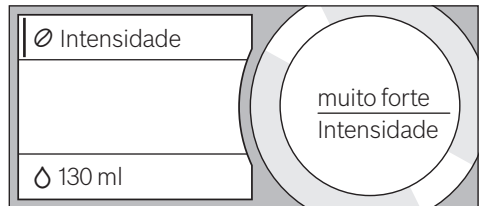

- Tocar no campo [⊘].
- Rodar o anel de comando e regular a quantidade desejada do café, por ex. “160ml”.

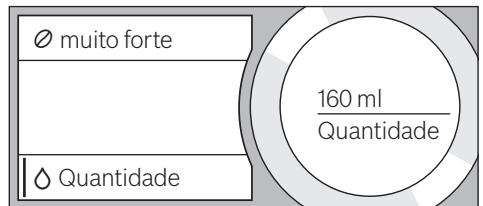

- Tocar no campo [⊘].
- Rodar o anel de comando e regular a temperatura desejada, por ex. “muito alta”.

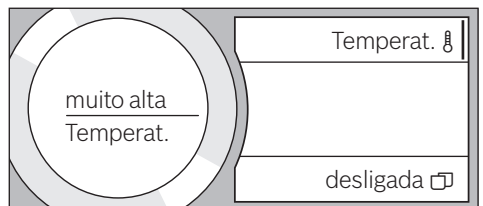

- As regulações são memorizadas ao tocar no campo ativo ou iniciando a tiragem de uma bebida.



i As possibilidades de regulação variam consoante o tipo de bebida. Pode regular-se p. ex. a intensidade, a temperatura e a quantidade do café para as bebidas de café, mas só a quantidade de enchimento para o leite.

São possíveis as seguintes definições:

Intensidade do café

- muito suave
- suave
- normal
- forte
- muito forte
- Double Shot
- Double Shot+
- Double Shot++

i **Aroma Double Shot**

Quanto mais tempo o café for preparado, maior será a quantidade libertada de substâncias amargas e aromas indesejados. Isso prejudica o sabor e o gosto do café. Por conseguinte, o aparelho dispõe de uma função especial Aroma Double Shot para o café extraforte. Quando a metade da quantidade a preparar é atingida, são novamente moídos e escaldados grãos de café, para que sejam libertadas apenas as substâncias aromáticas saborosas e agradáveis.

A função Aroma Double Shot não se encontra disponível para o Ristretto, o Espresso Macchiato e a preparação com café moído.

Quantidade de enchimento

A quantidade de enchimento varia conforme o tipo de bebida, podendo ser regulada em etapas de ml.

i A quantidade de enchimento tirada pode variar consoante a qualidade do leite.

Temperatura da bebida

Valores para bebidas de café:

- normal
- alta
- muito alta

Valores para água quente:

- 70°C Chá branco
- 80°C Chá verde
- 90°C Chá preto
- Máx. Chá de frut.

i Se não for operado por mais de aprox. 30 segundos, o aparelho sai automaticamente do modo de regulação. As definições efetuadas são guardadas automaticamente.

Duas chávenas em simultâneo

Ao tocar em [] são preparadas duas chávenas com a bebida escolhida em simultâneo. A regulação é visualizada como texto, como p. ex. “2x Espresso”.

■ Tocar em [].

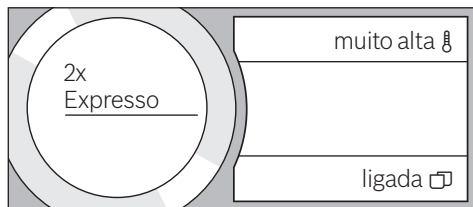

■ Colocar duas chávenas, à esquerda e à direita, sob a saída de bebidas.

■ Tocar em [] para iniciar o processo.

A bebida selecionada é preparada e escorre seguidamente para as duas chávenas.

i A bebida é preparada em dois passos (dois processos de moagem). Por favor, aguardar até que a operação esteja totalmente concluída.

Não é possível tirar duas chávenas em simultâneo para as definições “Aroma Double Shot” ou “Café em pó”.

Preparação com grãos de café

O aparelho deve estar pronto a funcionar.

- Colocar uma chávena sob a saída de bebidas.
- Rodar o anel de comando e seleccionar “Ristretto”, “Expresso” ou “Caffe Crema”.

Os visores exibem a bebida escolhida e os valores predefinidos para esta bebida.

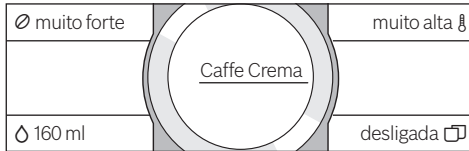

i As definições podem ser alteradas conforme descrito no capítulo “Adaptação da bebida”.

- Tocar em [▷] para iniciar o processo. O café é preparado correndo depois para a chávena.
- Tocando novamente em [▷], a tiragem da bebida pode ser terminada antecipadamente.

Preparação com leite

Esta máquina de café possui uma saída de bebidas integrada. Assim podem ser preparadas bebidas de café com leite ou espuma de leite e leite quente.

i Também podem ser usadas bebidas vegetais em vez de leite, p. ex. soja.

⚠ Perigo de queimadura!
A saída de bebidas aquece muito. Depois da utilização, deixar arrefecer antes de tocar.

Recipiente do leite

O recipiente do leite foi concebido especificamente para ser utilizado em combinação com esta máquina de café. Ele destina-se exclusivamente ao uso doméstico e ao acondicionamento do leite no frigorífico. O recipiente isolante mantém fresco o leite frio durante algumas horas.

i **Importante:** Retirar as chávenas ou os copos antes de abrir a portinhola para não caírem.

Ligar um recipiente do leite ou uma caixa de leite:

- Abrir a portinhola do aparelho.
- Remover, à frente, a cobertura da saída de bebidas.
- Ligar e fixar os tubos do leite e a peça de união, conforme ilustrado.

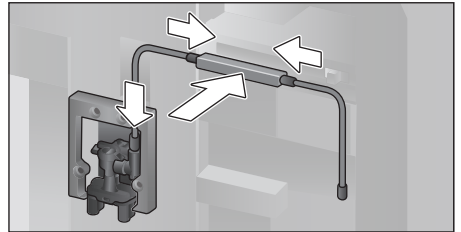

- Colocar a cobertura firmemente sobre a saída de bebidas, à frente.
- Encaixar e inserir o tubo de aspiração no recipiente do leite ou na caixa de leite.

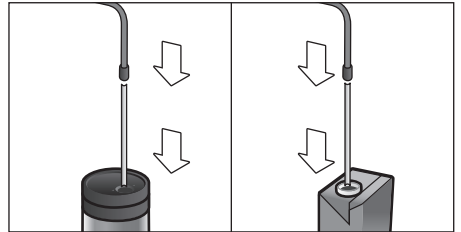

- Fechar a portinhola do aparelho.

i A qualidade da espuma de leite depende do tipo de leite ou bebida vegetal utilizado.

i Os resíduos de leite secos são difíceis de remover, por isso lavar **impreterivelmente** (ver capítulo “Limpar sistema do leite”).

Bebidas de café com leite

- Colocar uma chávena ou um copo sob a saída de bebidas.
- Rodar o anel de comando e seleccionar “Expresso Macchiato”, “Cappuccino”, “Latte Macchiato” ou “Café com leite”.

Os visores exibem a bebida escolhida e os valores predefinidos para esta bebida.

 As definições podem ser alteradas conforme descrito no capítulo “Adaptação da bebida”.

■ Tocar em [▷] para iniciar o processo. Primeiro o leite sai para a chávena ou o copo. Depois o café é preparado e corre para a chávena ou o copo.

Tocando novamente em [▷], a etapa atual da operação pode ser terminada antecipadamente.

Espuma de leite ou leite quente

■ Colocar uma chávena ou um copo sob a saída de bebidas.

■ Rodar o anel de comando e selecionar “Espuma de leite” ou “Leite quente”.

 As definições podem ser alteradas conforme descrito no capítulo “Adaptação da bebida”.

■ Tocar em [▷] para iniciar o processo. Escorre espuma de leite ou leite quente da saída de bebidas.

Tocando novamente em [▷], a operação pode ser terminada antecipadamente.

Preparação com café moído

 Na preparação de café moído, não é possível regular a intensidade do café nem tirar duas chávenas em simultâneo.

Importante: Retirar as chávenas ou os copos antes de abrir a portinhola para não caírem.

O aparelho deve estar pronto a funcionar.

- Abrir a portinhola do aparelho.
- Retirar a gaveta de café em pó. A gaveta de café em pó tem de estar seca.
- Deitar o café em pó (no máximo 2 colheres de medida rasas); sem calcar.

 **Atenção!** Não colocar grãos inteiros nem café solúvel.

- Inserir a gaveta de café em pó.
- Fechar a portinhola do aparelho.

 Se não for tirado um café durante os próximos 90 segundos, a câmara de infusão esvazia-se automaticamente, para evitar um enchimento em excesso. O aparelho executa automaticamente um ciclo de lavagem.

- Colocar uma chávena sob a saída de bebidas.
- Rodar o anel de comando e selecionar uma bebida de café ou bebida de café com leite.

Os visores exibem a bebida escolhida, uma colher de medida e os valores predefinidos para esta bebida.

 As definições podem ser alteradas conforme descrito no capítulo “Adaptação da bebida”.

Observar as indicações relativas às bebidas de café com leite no capítulo “Preparação com leite”.

■ Tocar em [▷] para iniciar o processo. O café é preparado correndo depois para a chávena. Caso sejam selecionadas bebidas de café com leite, sai primeiro o leite, sendo depois preparado o café.

 Repetir a operação para outra bebida com café moído.

Obter água quente



Perigo de queimadura!

A saída de bebidas aquece muito. Depois da utilização, deixar arrefecer antes de tocar.

O aparelho deve estar pronto a funcionar.

- Remover o tubo do leite do recipiente do leite.
- Remover os resíduos de leite ou café na saída.
- Colocar uma chávena ou um copo sob a saída de bebidas.
- Rodar o anel de comando e selecionar “Água quente”.

 As definições podem ser alteradas conforme descrito no capítulo “Adaptação da bebida”.

- Tocar em [▷] para iniciar o processo.
 - Quando o recipiente do leite é detetado no aparelho, aparece a seguinte mensagem: “Tubo de leite retirado do recipiente de leite?”.
 - Se ainda estiver conectado, retirar o tubo de leite e no visor tocar em [Sim].
- Escorre água quente da saída de bebidas. Tocando novamente em [▷], a operação pode ser terminada antecipadamente.

Bebidas personalizadas

Ao tocar em [☆], abre-se a seleção de bebidas personalizadas. Podem ser aproveitados até 8 espaços de memória. As bebidas favoritas, que são tiradas frequentemente, podem ser aqui memorizadas com todas as suas definições.

 Basta tocar em [☆] para sair do menu sem memorizar em qualquer altura.

Criar ou alterar bebida

- Tocar em [☆]. Aparece a seleção dos espaços de memória.
- Rodar o anel de comando e selecionar um espaço de memória vazio (copo vazio) para criar ou um espaço de memória ocupado para alterar ou eliminar uma bebida favorita.
- Selecionar [novo] com um espaço de memória vazio ou [Detalhes] com um espaço de memória ocupado.

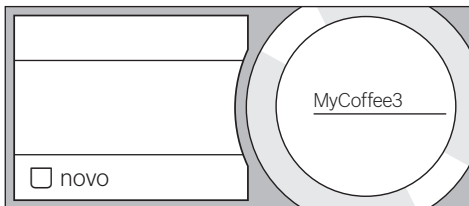

Aparece o menu para adaptação das bebidas. É visualizada a última bebida tirada com as últimas definições selecionadas.

- Se não pretender memorizar a última bebida tirada, rodar o anel de comando e selecionar outra bebida.
 - Tocar na respetiva regulação que deve ser alterada e, rodando o anel de comando, ajustar os valores para o pretendido.
- Surgem possibilidades de regulação adicionais, consoante a seleção de bebidas.
- Tocar em [Mais detalhes | Guardar], para efetuar mais regulações.

 No caso de bebidas de leite pode ser regulada a relação de mistura de café e leite.

- As definições podem ser memorizadas sob um nome individual. Tocar em [Nome]. É visualizada a máscara para entrada do nome.

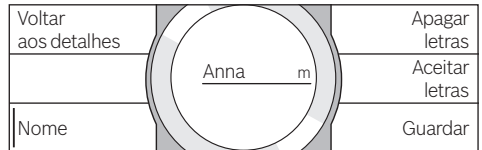

- Rodar o anel de comando e selecionar uma letra ou um símbolo.
- Tocar em [Aceitar letras] para confirmar a letra escolhida ou [Apagar letras] para a apagar.
- Selecionar e confirmar mais letras ou símbolos.
- A entrada é aceite com [Guardar]. Aparece o menu de seleção.
- Tocar em [☆] para sair do menu.

Apagar uma bebida

- Tocar em [☆]
 - Rodar o anel de comando e selecionar o espaço de memória ocupado.
 - Tocar em [Detalhes] e [Mais detalhes | Guardar].
 - Tocar em [Apagar bebida] e depois em [Apagar].
- O espaço de memória voltar a estar livre.

Selecionar e tirar a bebida personalizada

- Tocar em [☆]. Aparece a seleção dos espaços de memória.
- Rodar o anel de comando e selecionar o espaço de memória desejado.
- Colocar uma chávena ou um copo sob a saída de bebidas.
- Tocar em [▷] para iniciar o processo.

Regular o grau de moagem

Esta máquina de café possui um moinho ajustável. Assim, o grau de moagem do café pode ser alterado individualmente.

- Abrir a portinhola do aparelho.
- Selecionar, com a corredeira, a regulação do grau de moagem entre moagem fina ☼ e grossa ☼ do café.

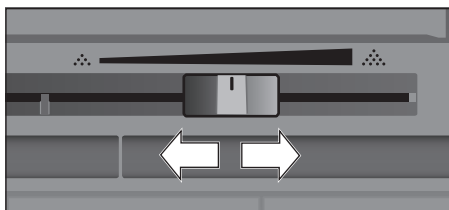

- Voltar a fechar a portinhola do aparelho.

i Para grãos escuros usar uma moagem fina, e para grãos claros usar uma moagem grossa.

Dica: Efetuar apenas pequenas alterações na regulação do grau de moagem.

A nova definição só é perceptível a partir da segunda chávena de café.

Se o visor exibir a mensagem “Ajustar moinho para uma moagem mais grossa”, a moagem dos grãos de café é demasiado fina. Ajustar para moagem mais grossa.

Fecho de segurança para crianças

O aparelho pode ser bloqueado para proteger as crianças contra queimaduras.

- Tocar em [🔒] no mínimo durante 4 segundos.

O visor exibe brevemente “Proteção p/ crianças ativada”.

A operação fica então impossibilitada, podendo acionar-se apenas [🔒].

- Tocar em [🔒] no mínimo durante 4 segundos para desativar o fecho de segurança para crianças.

O visor exibe brevemente “Proteção para crian. desativada”.

Menu

O menu serve para alterar definições individualmente, consultar informações ou iniciar operações.

- Abrir o menu tocando em [⚙].

Os visores táteis exibem as diversas possibilidades de regulação, sendo indicada no visor informativo redondo a regulação atual.

Navegação no menu:

Ao tocar, por exemplo, no idioma, a respectiva possibilidade de regulação é ativada e marcada a vermelho.

Rodar o anel de comando e efetuar as regulações, por ex. “Português”. Ao tocar em [Seguinte] surgem possibilidades de regulação adicionais.

Idioma		Iluminação
Dureza da água		Brilho da iluminação
Desligar após		Seguinte >

Por exemplo:

Regular o desligamento automático do aparelho para 15 minutos:

- Tocar em [⚙]. É aberto o menu.
- Tocar em [Desligar após], o campo fica marcado a vermelho.
- Rodar o anel de comando e selecionar “00h15m”.

- Tocar em []. Aparece [Guardar] e [Não guardar].
- Tocar em [Guardar]. A definição está guardada.

O visor exibe a seleção de bebidas.

i Basta tocar em [] para sair do menu em qualquer altura. Se não ocorrer qualquer entrada durante aprox. 30 segundos, o menu fecha-se automaticamente, sem que as definições sejam memorizadas.

É possível efetuar as seguintes definições:

Idioma

Regulação do idioma no qual serão exibidas as mensagens do display.

Dureza da água

Definição da dureza da água local.

Podem selecionar-se os níveis “1 (suave)” a “4 (mui.dura)”. A dureza da água predefinida é “4 (mui.dura)”.

i A regulação certa da dureza da água é importante, para que o aparelho indique na devida altura quando deve ser feita uma descalcificação.

A dureza da água pode ser determinada através das tiras de teste fornecidas junto ou perguntando à companhia abastecedora de água local. Se estiver instalado um sistema de descalcificação nas instalações, ajuste a “Sist. de tratamento de água calcária”.

Filtro de água

Se um filtro de água for instalado, substituído ou retirado, tem de ser efetuada no menu a regulação correspondente “Colocar”, “Substituir” ou “Retirar”.

i Um filtro de água evita os depósitos calcários e reduz as impurezas na água. Além disso, o aparelho não tem de ser descalcificado com tanta frequência. Os filtros de água podem ser adquiridos no comércio ou nos Serviços de Assistência Técnica (ver capítulo “Acessórios”).

Colocar ou substituir o filtro de água:

Um filtro de água novo tem de ser lavado antes de ser utilizado.

- Rodar o anel de comando e selecionar “Colocar” ou “Substituir”.
- Empurrar o filtro de água com firmeza para dentro da ranhura do depósito de água.

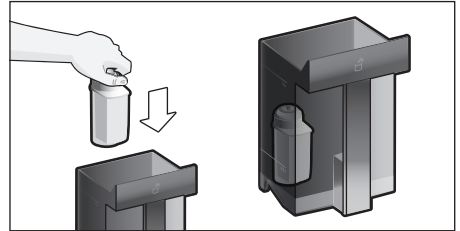

- Encher o depósito de água com água, até à marca “máx”.
- Remover o tubo do leite do recipiente do leite e fechar a portinhola.

i **Atenção:** Não entalar o tubo, ao fechar a portinhola.

- Colocar por baixo da saída um recipiente com uma capacidade de 0,5 litro.
- Tocar em [].

A água passa através do filtro e lava-o.

- Esvaziar seguidamente o recipiente.

O aparelho está novamente pronto para ser utilizado.

i Com a lavagem do filtro foi ativada em simultâneo a regulação para a indicação Substituição do filtro.

Após a indicação “Mudar filtro de água” ou o mais tardar após 2 meses, o filtro terá perdido a sua eficácia. O filtro deve ser substituído por razões higiénicas e para que o aparelho não adquira depósitos calcários (pode danificar o aparelho).

- Se não for instalado um filtro novo, selecionar a regulação “Retirar” e tocar em [].

Aparece “Retirar filtro, recolocar depósito de água, fechar portinhola”.

i Se o aparelho não tiver sido utilizado durante um longo período de tempo (p. ex. durante umas férias), deve ser feita uma lavagem do filtro instalado antes da sua utilização. Para o efeito, basta retirar uma chávena de água quente.

Podem ser consultadas informações exaustivas sobre o filtro de água nas instruções para o filtro juntamente fornecidas.

Desligar após

Regulação do espaço de tempo após o qual o aparelho executa um ciclo de lavagem e se desliga automaticamente após a preparação da última bebida.

Podem ser seleccionados valores entre 15 minutos e 8 horas. O período de tempo predefinido é de 30 minutos.

Iluminação

Regulação da iluminação da saída de bebidas. Podem ser seleccionadas as opções “ligada”, “dur. utiliz.” ou “desligada”.

Brilho da iluminação

Regulação do brilho da iluminação da saída de bebidas. A seleção pode ser efetuada do “Nível 1” até ao “Nível 10”.

Brilho do visor

Regulação do brilho do visor.

Som de teclas

Ligar ou desligar os sinais sonoros.

Indicação de hora

Opção de indicação para a hora “Desligada” ou “Digital” (ligada). A regulação pode ser efetuada no ponto do menu Hora.

i Caso o aparelho seja desligado com o interruptor de rede ou em caso de falha de corrente, as definições para a hora perdem-se.

Hora

Acerto da hora atual.

Proteção contra congelamento

Programa de serviço para evitar danos por congelamento durante o transporte e o armazenamento.

Para o efeito, o aparelho é totalmente esvaziado.

- Esvaziar o depósito de água e recolocar.
- Retirar o recipiente do leite, caso haja, e fechar a portinhola. O aparelho esvazia automaticamente o sistema de tubos.
- Esvaziar a bandeja de gotas e recolocá-la.

Informa. bebida

Indicação de quantas bebidas foram preparadas desde a colocação em funcionamento.

Definições de fábrica

Repor todas as definições efetuadas para o estado de fornecimento.

- Confirmar tocando em [Repor] ou cancelar mediante [Não recuperar].

Conservação e limpeza diária



Perigo de choque elétrico!

Nunca mergulhar o aparelho em água. Nunca utilizar aparelhos de limpeza a vapor.

- Limpar o exterior do aparelho, utilizando um pano húmido macio.
- Limpar o painel de controlo com um pano de microfibras.
- Não utilizar detergentes que contenham álcool ou álcool etílico.
- Não utilizar panos ou detergentes abrasivos.

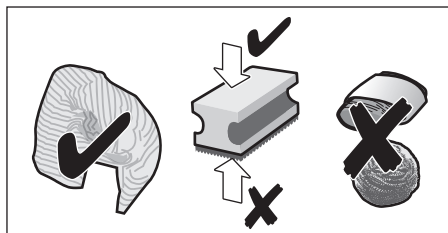

- Eliminar sempre de imediato quaisquer resíduos de calcário, de café, de leite e de soluções de limpeza e de descalcificação. Estes resíduos podem causar corrosão.

i Os panos de limpeza novos podem estar impregnados de sais. Esses sais podem provocar películas de ferrugem na superfície de aço inoxidável, motivo pelo qual estes panos têm de ser muito bem lavados antes de serem utilizados.

- Abrir a portinhola e retirar o apanha-gotas puxando-o para a frente.
- Retirar a tampa do apanha-gotas e o depósito de borras de café.
- Esvaziar, limpar e secar as peças individuais.

i **Importante:** O apanha-gotas e o depósito de borras de café devem ser esvaziados e limpos diariamente, para prevenir a formação de depósitos.

- Retirar a gaveta de café em pó, limpá-la sob água corrente e secar bem.

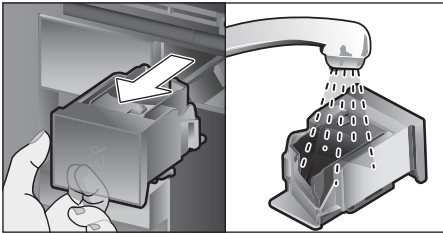

- Limpar o interior do aparelho (suporte da bandeja de gotas e gaveta de café em pó) e o recipiente coletor com um pano e secar.
- Colocar as peças secas, como p. ex. a gaveta de café em pó.

⊗ **Não colocar os seguintes componentes na máquina de lavar louça:**

Gaveta de acessórios, depósito de água, tampa do depósito de água, cobertura da saída de bebidas, depósito de café em grão, tampa do depósito de café em grão, peça de união em metal, gaveta de café em pó, tampa protetora da unidade de infusão, unidade de infusão e recipiente do leite.



Os seguintes componentes são adequados para a máquina de lavar louça:

Tabuleiro de recolha de pingos, recipiente coletor, apanha-gotas, tampa do apanha-gotas, depósito de borras de café, tubos do leite, tubos de aspiração, peças individuais da saída de bebidas, colher de medida e peças individuais da tampa do recipiente do leite.



O aparelho executa um ciclo de lavagem automaticamente quando é ligado a frio ou ao desligar-se depois de ter sido tirado café. Ou seja, o sistema realiza uma auto limpeza.

Importante: Se o aparelho não for utilizado durante um período de tempo longo (p. ex. férias), limpar bem previamente todo o aparelho, incluindo o sistema de leite, a gaveta de café em pó e a unidade de preparação.

Limpar sistema do leite

Logo após a preparação da bebida de leite, o sistema de leite é limpo automaticamente com um golpe de vapor breve.



Dica: Para uma limpeza a fundo, o sistema de leite pode ser também lavado com água (ver capítulo “Lavar sistema de leite”).

Importante: Limpar o sistema de leite à mão semanalmente ou com maior frequência se necessário (ver capítulo “Limpar manualmente o sistema do leite”).



Perigo de queimadura!

A saída de bebidas aquece muito. Depois da utilização, deixar arrefecer antes de tocar.

Lavar sistema de leite

- Tocar em [].
- Tocar em [Lavar sist. de leite] para selecionar o programa.
- Abrir a portinhola e remover o tubo de aspiração do recipiente do leite.

- Limpar o tubo de aspiração e encaixar a extremidade do tubo no orifício do depósito de borras de café.

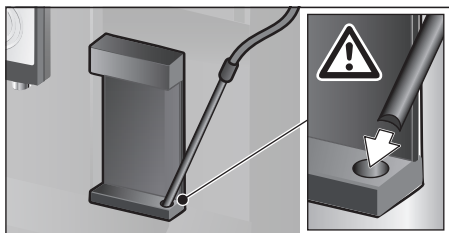

- Fechar a portinhola. Não entalar o tubo do leite ao mesmo tempo.
 - Colocar um copo vazio por baixo da saída de bebidas.
 - Tocar em [>].
- O sistema de leite é lavado com água.
- De seguida, esvaziar o copo.
 - Tocar em [☉] para sair do programa.

Limpar manualmente o sistema do leite

Desmontar as diversas peças do sistema de leite para efeitos de limpeza:

- Empurrar a saída de bebidas inteiramente para baixo e remover a cobertura para a frente.
- Pressionar para baixo a alavanca de engate à esquerda da saída de bebidas e extrair a mesma para a frente e a direito.

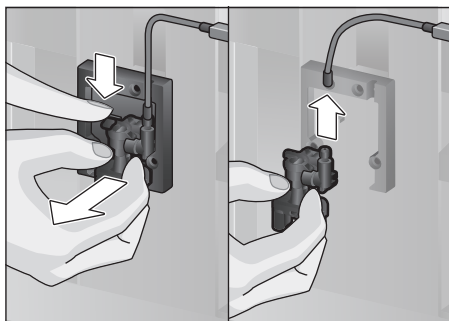

- Puxar para fora o tubo do leite. Desmontar as partes superior e inferior da saída de bebidas.

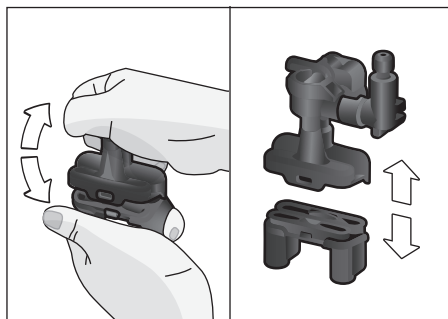

- Separar os tubos do leite, a peça de união e o tubo de aspiração.

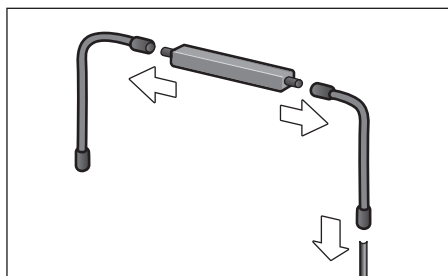

- Limpar as peças individualmente numa solução de lavagem e com um pano macio.
- Lavar todas as peças com água limpa e enxugar.
- Voltar a montar cada uma das peças (ver também as instruções sucintas).

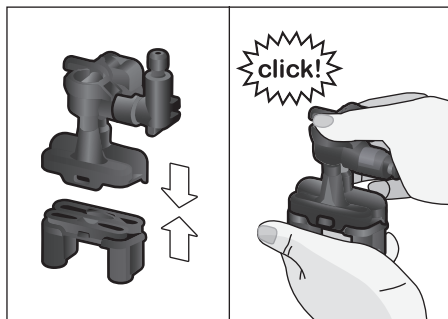

- Encaixar bem a saída de bebidas, à frente e a direito, nas três ligações.
- Colocar a cobertura.

Limpar o recipiente do leite

O recipiente do leite tem de ser limpo regularmente por razões higiénicas. Apenas as peças individuais da tampa são adequadas para ir à máquina de lavar loiça. Lavar o recipiente de leite em aço inoxidável à mão usando um detergente suave.

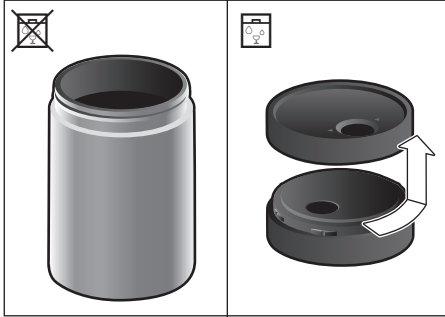

Limpar a unidade de infusão

(ver também as instruções sucintas)
Adicionalmente ao programa de limpeza automática, a unidade de preparação deve ser retirada regularmente para limpeza.

- Abrir a portinhola do aparelho.
- Desligar totalmente com o interruptor de rede [O/I].
- Retirar a tampa protetora da unidade de infusão.
- Remover o recipiente das borras de café.
- Deslocar o bloqueio vermelho na unidade de preparação totalmente para a esquerda, para ☞.
- Pressionar a alavanca de ejeção totalmente para baixo. A unidade de infusão solta-se.
- Pegar na unidade de preparação pelos puxadores integrados e retirá-la.

- Remover a cobertura da unidade de infusão e limpá-la a fundo sob água corrente.

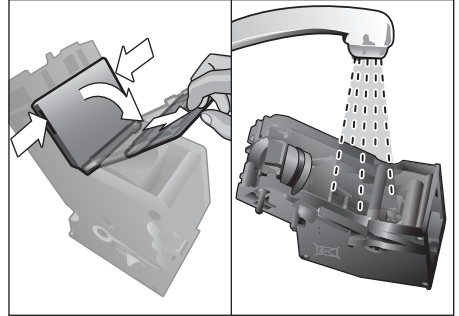

- Limpar a fundo o coador da unidade de preparação sob o jato de água.

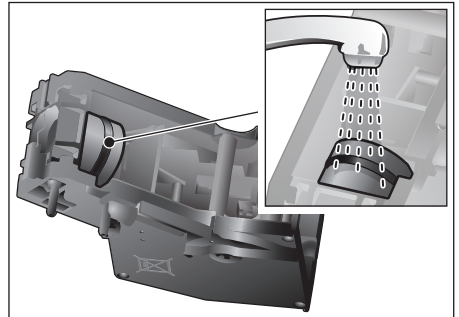

- Limpar bem os adaptadores de ligação da unidade de infusão.

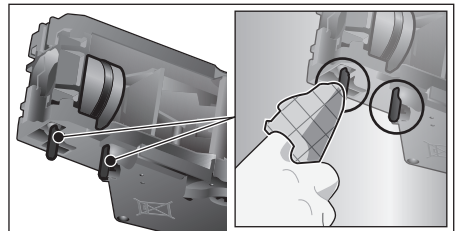

⚠ Importante: lavar sem detergente e não colocar na máquina de lavar loiça.

- Limpar bem o interior do aparelho com um pano húmido e remover eventuais restos de café.
- Deixar secar a unidade de infusão e o interior do aparelho.
- Colocar novamente a tampa na unidade de infusão.

- Deslocar a unidade de infusão no aparelho até ao batente e pressionar no meio até se ouvir um clique de engate.

i **Importante:** Antes da colocação, o bloqueio vermelho tem de ficar posicionado totalmente à esquerda em  (ver figura E).

- Pressionar a alavanca de ejeção totalmente para cima e empurrar, por inteiro, o bloqueio vermelho para a direita para .
- Inserir o recipiente das borras de café.
- Recolocar a tampa protetora.
- Fechar a portinhola do aparelho.

Programas de manutenção

(ver também as instruções sucintas)

Surge periodicamente no visor ou “Executar programa de descalcificação urgentemente!” ou

“Executar programa de limpeza urgentemente!” ou

“Executar programa Calc’nClean urgentemente!”.

O aparelho deve ser limpo ou descalcificado de imediato com o respetivo programa. Em alternativa, os processos Descalcificar e Limpar podem ser resumidos através da função Calc’n’Clean (ver capítulo “Calc’n’Clean”). O aparelho pode ficar danificado caso o programa de manutenção não seja executado de acordo com a instrução.

i **Importante:** Se o aparelho não for descalcificado atempadamente, surge a mensagem “Programa de descalcificação em atraso. O aparelho será bloqueado em breve!”.

Efetuar imediatamente o processo de descalcificação de acordo com as instruções. Se o aparelho estiver bloqueado, o mesmo só pode voltar a ser operado depois de efetuado o processo de descalcificação.

Para visualizar quantas bebidas ainda podem ser tiradas antes que seja necessário executar um programa de manutenção, proceder da seguinte maneira:

- Tocar em []

Aparecem os programas de manutenção. O contador, por ex. “Programa de descalcificação necessário em 28 chávenas”, informa quando é necessário efetuar o respetivo programa da próxima vez.



Atenção!

Em cada programa de manutenção, utilizar produtos de descalcificação e limpeza conforme o indicado e respeitar as (respetivas) indicações de segurança.

Nunca interromper o programa de manutenção! Não ingerir líquidos! Nunca utilizar ácido cítrico, vinagre ou produtos à base de vinagre para descalcificar.

Nunca introduzir pastilhas de descalcificação ou outro produto de descalcificação na gaveta do pó!



Importante:

Antes de iniciar o respetivo programa de manutenção (Descalcificar, Limpar ou Calc’nClean), remover, limpar e recolocar a unidade de infusão, de acordo com as instruções. Não entalar o tubo do leite, ao fechar a portinhola. Depois de terminado o respetivo programa de manutenção, limpar o aparelho com um pano macio e húmido para remover resíduos da solução de descalcificar e de limpeza. Estes resíduos podem causar corrosão. Os panos de limpeza novos podem estar impregnados de sais.

Esses sais podem provocar películas de ferrugem na superfície de aço inoxidável, motivo pelo qual estes panos têm de ser muito bem lavados antes de serem utilizados. Limpar a fundo a saída de bebidas, os tubos do leite e o elemento de união.

i Podem ser adquiridas pastilhas especiais de descalcificação e de limpeza, no comércio ou através dos Serviços de Assistência Técnica (ver capítulo “Acessórios”).

i Se for utilizado um filtro de água, os intervalos até ser necessário efetuar um programa de descalcificação aumentam.

Descalcificar

Duração: aprox. 21 minutos.

- Tocar em [].
- Tocar em [Descalcificar] para selecionar o programa.
- A navegação no programa é efetuada através do visor.
- Esvaziar bandejas de gotas e recolocar.
- Retirar o filtro da água (se existente) e tocar em [▷].
- Encher o depósito de água vazio com água morna até à marca “0,5l” e dissolver neste 1 pastilha Bosch de descalcificação TCZ8002A.



i Se houver solução de descalcificar insuficiente no depósito de água, aparece a solicitação correspondente. Encher com água sem gás e tocar novamente em [▷].

- Remover o tubo de aspiração do recipiente do leite, limpar e encaixar a extremidade do tubo no orifício do depósito de borras de café.
- Fechar a portinhola do aparelho.
- Colocar um recipiente com capacidade de 0,5 l sob a saída de bebidas.
- Tocar em [▷]. O programa de descalcificação é então executado durante aprox. 19 minutos.
- Remover o recipiente e tocar em [▷].
- Lavar o depósito de água e recolocar o filtro de água (caso tenha sido retirado).
- Encher com água limpa até à marca “max”.
- Reintroduzir o depósito de água e fechar a portinhola.

- Recolocar o recipiente sob a saída de bebidas.
- Tocar em [▷]. O programa de descalcificação é então executado durante aprox. 2 minutos, lavando o aparelho.
- Remover o recipiente, esvaziar e recolocar bandejas de gotas e fechar a portinhola do aparelho.
- Tocar em [▷]. O aparelho está agora limpo e descalcificado e novamente pronto a funcionar.
- Tocar em [] para sair do programa.

Limpar

Duração: aprox. 5 minutos.

- Tocar em [].
- Tocar em [Limpar] para selecionar o programa.
- A navegação no programa é efetuada através do visor.
- Limpar e recolocar a saída de bebidas, esvaziar bandejas de gotas e recolocar.
- Abrir a gaveta de café em pó, colocar a pastilha de limpeza e fechar a gaveta.
- Fechar a portinhola do aparelho.
- Colocar um recipiente com capacidade de 0,5 l sob a saída de bebidas.
- Tocar em [▷]. O programa de limpeza é então executado durante aprox. 5 minutos.
- Remover o recipiente, esvaziar e recolocar bandejas de gotas e fechar a portinhola do aparelho.
- Tocar em [▷]. O aparelho está agora limpo e novamente pronto a funcionar.
- Tocar em [] para sair do programa.

Calc'nClean

Duração: aprox. 26 minutos.

- Calc'nClean combina as funções individuais Descalcificar e Limpar. Se os dois programas tiverem de ser executados em alturas similares, a máquina de café sugere automaticamente este programa de manutenção.
- Tocar em [].
 - Tocar em [Calc'nClean] para selecionar o programa.

- A navegação no programa é efetuada através do visor.
- Limpar e recolocar a saída de bebidas, esvaziar bandejas de gotas e recolocar.
- Abrir a gaveta de café em pó, colocar a pastilha de limpeza e fechar a gaveta.
- Retirar o filtro da água (se existente) e tocar em [▷]
- Encher o depósito de água vazio com água morna até à marca “0,5l” e dissolver neste 1 pastilha Bosch de descalcificação TCZ8002A.

i Se houver solução de descalcificar insuficiente no depósito de água, aparece a solicitação correspondente. Encher com água sem gás e tocar novamente em [▷].

- Remover o tubo de aspiração do recipiente do leite, limpar e encaixar a extremidade do tubo no orifício do depósito de borras de café.
- Fechar a portinhola do aparelho.
- Colocar um recipiente com capacidade de 0,5 l sob a saída de bebidas.
- Tocar em [▷]. O programa é então executado durante aprox. 19 minutos.
- Remover o recipiente e tocar em [▷].
- Lavar o depósito de água e recolocar o filtro de água (caso tenha sido retirado).
- Encher com água limpa até à marca “max”.
- Reintroduzir o depósito de água e fechar a portinhola.
- Recolocar o recipiente sob a saída de bebidas.
- Tocar em [▷]. O programa é então executado durante aprox. 7 minutos, lavando o aparelho.
- Remover o recipiente, esvaziar e recolocar bandejas de gotas e fechar a portinhola do aparelho.
- Tocar em [▷]. O aparelho está agora descalcificado, limpo e novamente pronto a funcionar.
- Tocar em [☼] para sair do programa.

Lavagem especial

i **Importante:** Caso um dos programas de manutenção seja interrompido, p. ex. devido a uma falha de corrente, proceder da seguinte forma conforme as instruções no visor:

- Lavar o depósito de água e encher com água nova até à marca “max”.
- Tocar em [▷]. O programa é então executado durante aprox. 2 minutos, lavando o aparelho.
- Esvaziar e recolocar bandejas de gotas e fechar a portinhola do aparelho. O aparelho está novamente pronto para ser utilizado.
- Tocar em [☼] para sair do programa.

Dicas para poupar energia

- Ao tocar em [Ⓛ], o aparelho é colocado em “modo económico”. No “modo económico”, o aparelho consome muito pouca energia, mas continua a monitorizar todas as funções relevantes para a segurança, a fim de evitar danos.
- Regular o desligamento automático para 15 minutos no menu “Desligar após”.
- Reduzir, no menu, o brilho do visor e da iluminação para poupar energia.
- Não interromper a tiragem de café ou de espuma de leite, se possível. A interrupção antecipada conduz a um maior consumo de energia e a um enchimento mais rápido da bandeja de gotas.
- Descalcificar o aparelho regularmente, para evitar depósitos calcários. Os depósitos calcários aumentam o consumo de energia.

Proteção contra congelamento

Para evitar danos por congelamento durante o transporte e o armazenamento, o aparelho tem antes de ser totalmente esvaziado (ver capítulo “Menu – Proteção contra congelamento”).

Armazenamento dos acessórios

A máquina de café dispõe de uma gaveta especial de acessórios para acondicionar as instruções sucintas e os acessórios no aparelho.

- Colocar a colher de medida e o filtro de água na gaveta de acessórios.
- Inserir as instruções sucintas na guia especial à frente na gaveta de acessórios.
- O tubo de aspiração longo pode ser guardado no suporte do lado interior da portinhola.
- A peça de união pode ser fixada no suporte magnético acima da gaveta de café em pó.

Acessórios

Os acessórios seguintes podem ser adquiridos no comércio ou através dos Serviços de Assistência Técnica:

Acessórios	N.º de encomenda Comércio/Serviço de Assistência Técnica
Pastilhas de limpeza	TCZ8001A/00312096
Pastilhas de descalcificação	TCZ8002A/00312093
Filtro de água	TCZ7003/00575491
Kit de conservação	TCZ8004A/00312107
Recipiente do leite com tampa "FreshLock"	TCZ8009N/00576165
Limitações para ângulo de abertura de 92°	00636455

Eliminação do aparelho



Eliminar a embalagem de forma ecológica. Este aparelho está marcado em conformidade com a Directiva 2012/19/UE relativa aos resíduos de equipamentos eléctricos e electrónicos (waste electrical and electronic equipment – WEEE). A directiva estabelece o quadro para a criação de um sistema de recolha e valorização dos equipamentos usados válido em todos os Estados Membros da União Europeia. Contactar o revendedor especializado para mais informações.

Garantia

Para este aparelho vigoram as condições de garantia publicadas pelo nosso representante no país em que o mesmo for adquirido. O representante onde comprou o aparelho poderá dar-lhe mais pormenores sobre este assunto. Para a prestação de qualquer serviço dentro da garantia é, no entanto, necessária a apresentação do documento de compra do aparelho.

Salvo alterações técnicas.

Pesquisa de avarias

Problema	Causa	Solução
Qualidade da espuma do café ou do leite muito variável (p. ex. variação da quantidade ou respingos de espuma de leite).	O aparelho tem calcário.	Descalcificar o aparelho de acordo com as instruções, ver capítulo “Programas de manutenção”.
	O tubo de aspiração está obstruído.	Limpar o tubo de aspiração.
Qualidade da espuma de leite muito variável	A qualidade da espuma de leite depende do tipo de leite ou bebida vegetal utilizado.	Melhore o resultado através da seleção do tipo de leite ou de bebida vegetal.
Não é possível tirar qualquer bebida.	A saída de bebidas ou uma das 3 ligações está entupida.	Limpar a saída de bebidas e as ligações.
A bebida tirada escorre em toda a saída.	Falta a parte inferior da saída de bebidas.	Montar a parte inferior, ver capítulo “Limpar sistema do leite”.
Espuma de leite insuficiente ou inexistente ou sistema de leite não aspira leite.	O aparelho tem calcário.	Descalcificar o aparelho de acordo com as instruções, ver capítulo “Programas de manutenção”.
	A saída de bebidas ou uma das 3 ligações está entupida.	Limpar a saída de bebidas e as ligações.
	Leite não apropriado para espumar.	Não utilizar leite já fervido. Utilizar leite frio com pelo menos 1,5% de gordura.
	A saída de bebidas ou os tubos do leite não estão ligados corretamente.	Humedecer e religar as peças individuais.
	O tubo de aspiração está obstruído.	Limpar o tubo de aspiração.
Não é alcançada a quantidade de enchimento personalizada, o café escorre apenas aos pingos ou não escorre de todo.	O grau de moagem é demasiado fino. O café em pó é demasiado fino.	Ajustar o moinho para uma moagem mais grossa. Utilizar café em pó mais grosso.
	O aparelho tem muito calcário.	Descalcificar o aparelho de acordo com as instruções, ver capítulo “Programas de manutenção”.
	A unidade de infusão está suja.	Limpar a unidade de infusão, ver capítulo “Limpar a unidade de infusão”.
A água quente está leitosa ou sabe a leite ou café.	O tubo do leite não foi desligado.	Remover o tubo do leite do recipiente do leite.
	Há resíduos de leite ou café na saída de bebidas.	Limpar a saída de bebidas.

Problema	Causa	Solução
O café não tem “creme”.	Café inapropriado.	Utilizar um tipo de café com uma maior percentagem de grãos Robusta.
	Os grãos de café já não são frescos.	Utilizar grãos frescos.
	O grau de moagem não é adequado para os grãos de café.	Regular para moagem mais fina.
O café é demasiado “ácido”.	O grau de moagem é demasiado grosso. O café em pó é demasiado grosso.	Regular para moagem mais fina. Utilizar café em pó mais fino.
	Café inapropriado.	Alterar o tipo de café que usa.
O café é demasiado “amargo”.	O grau de moagem é demasiado fino. O café em pó é demasiado fino.	Ajustar o moinho para uma moagem mais grossa. Utilizar café em pó mais grosso.
	Café inapropriado.	Alterar o tipo de café que usa.
O café sabe a “queimado”.	Temperatura de preparação demasiado elevada.	Baixar a temperatura, ver capítulo “Adaptação da bebida”.
	O grau de moagem é demasiado fino. O café em pó é demasiado fino.	Ajustar para moagem mais grossa. Utilizar café em pó mais grosso.
	Café inapropriado.	Alterar o tipo de café que usa.
O café é demasiado fino.	Foi selecionada uma intensidade do café demasiado baixa.	Aumentar a intensidade do café, ver capítulo “Adaptação da bebida”.
	Acumulação de pó na gaveta de café em pó.	Retirar, limpar e secar bem a gaveta de café em pó.
O café em pó fica preso na gaveta de café em pó.	O café em pó está colado.	Não calcar o café em pó na gaveta de café em pó.
	A gaveta de café em pó está húmida.	Retirar, limpar e secar bem a gaveta de café em pó.
O filtro de água não se fixa ao depósito de água.	O filtro de água não está bem fixado.	Colocar o filtro de água a direito e fixá-lo com firmeza à ligação do depósito.
O depósito de café em grão fica preso ao colocar.	Os grãos encontram-se na caixa.	Remover os grãos.

Problema	Causa	Solução
A borra de café não é compacta e fica demasiado molhada.	O grau de moagem está regulado demasiado fino ou demasiado grosso, ou é utilizado pouco café em pó.	Regular o grau de moagem para mais grosso ou mais fino, ou utilizar 2 colheres de medida de café em pó.
O ajuste do grau de moagem funciona com dificuldade.	Demasiados grãos no moinho.	Tirar uma bebida com os grãos de café. Alterar posteriormente o grau de moagem apenas em passos pequenos.
Não é possível inserir a unidade de infusão.	Unidade de infusão na posição errada.	Introduzir a unidade de infusão de acordo com as instruções, ver capítulo "Limpar a unidade de infusão".
	A unidade de infusão está bloqueada.	Desbloquear a unidade de infusão, ver capítulo "Limpar a unidade de infusão".
Não é possível colocar corretamente a tampa protetora da unidade de infusão.	A unidade de infusão não está bloqueada.	Bloquear a unidade de infusão, ver capítulo "Limpar a unidade de infusão".
Encontra-se água por baixo do apanha-gotas.	Trata-se de água de condensação.	Não usar o apanha-gotas sem tampa.
Indicação do visor "12:00"	Falha de corrente ou aparelho desligado com o interruptor de rede.	Reintroduzir os valores, não desligar o aparelho com o interruptor de rede nem colocá-lo em "Desligado" no menu Indicação de hora.
Indicação do visor "Recipiente do leite conectado?" apesar do recipiente do leite ligado.	O recipiente está fora do alcance do sensor.	Posicionar o recipiente na borda direita
	Não é reconhecido o material, p. ex. a caixa de leite.	Confirmar a consulta no visor com "Sim" ou utilizar o recipiente do leite juntamente fornecido.
Indicação do visor "Sobretensão ou subtensão"	Tensão de rede muito alta ou baixa.	Contactar o fornecedor de eletricidade ou a operadora da rede. Mandar verificar a alimentação de tensão por um técnico especializado.
Indicação do visor "Deixar o aparelho arrefecer"	O aparelho está muito quente.	Desligar o aparelho durante 30 minutos.

Problema	Causa	Solução
Indicação do visor, por exemplo: “Erro: E0510”	Anomalia no aparelho.	Proceder conforme a indicação do visor.
Indicação do visor “Encher depósito de café em grão” apesar do depósito de café em grão cheio ou o moinho não mói os grãos de café.	Os grãos não estão a cair para o moinho (grãos demasiado oleosos).	Bater levemente no depósito de café em grão. Eventualmente mudar de tipo de café. Limpar o depósito de café em grão vazio com um pano seco.
Indicação do visor “Limpar unidade de infusão”	Unidade de infusão suja.	Limpar a unidade de infusão.
	Demasiado café em pó na unidade de infusão.	Limpar a unidade de infusão. Utilizar no máximo 2 colheres de medida de café em pó.
	O mecanismo da unidade de infusão está perro.	Limpar a unidade de infusão, ver capítulo “Conservação e limpeza diária”.
Indicação do visor “Reencher água sem gás ou retirar filtro”	O depósito de água está mal colocado	Colocar corretamente o depósito de água
	Água gaseificada no depósito de água.	Encher o depósito de água com água limpa da torneira.
	O flutuador no depósito de água está preso.	Retirar o depósito e limpar bem.
	O novo filtro de água não foi lavado de acordo com as instruções ou filtro de água desgastado ou avariado.	Lavar o filtro de água de acordo com as instruções e colocar em funcionamento ou utilizar um novo filtro de água.
	No filtro de água existe ar.	Mergulhar o filtro de água em água até não saírem mais bolhas de ar, voltar a colocar o filtro.
Indicação do visor “Esvaziar bandeja de gotas” apesar da bandeja de gotas vazia.	A bandeja de gotas está suja e húmida.	Limpar e secar bem a bandeja de gotas.
	O esvaziamento não é reconhecido com o aparelho desligado.	Com o aparelho ligado, esvaziar a bandeja de gotas e recolocá-la.
Indicação do visor “Colocar bandeja de gotas” apesar da bandeja de gotas colocada.	O interior do aparelho (suporte das bandejas) está sujo.	Limpar o interior do aparelho.
	O depósito de borras de café não foi inserido até ao batente.	Inserir o depósito de borras de café até ao batente.

Problema	Causa	Solução
Indicação muito frequente de que é necessário descalcificar.	A água é muito calcária.	Inserir o filtro de água e ajustar de forma correspondente no menu.
Pingos de água no fundo do interior do aparelho depois de retirada a bandeja de gotas.	A bandeja de gotas foi retirada demasiado cedo.	Retirar a bandeja de gotas apenas alguns segundos depois de ter sido tirada a última bebida.
Indicação do visor “Switch off with power switch, then back on after 30 sec!”	Aparelho muito quente.	Deixe o aparelho arrefecer.
	Unidade de infusão suja.	Limpar a unidade de infusão.

**Na impossibilidade de resolver um problema, contactar a assistência de imediato!
Os números de telefone encontram-se nas últimas páginas destas instruções.**

Dados Técnicos

Ligação elétrica (tensão – frequência)	220-240 V – 50/60 Hz
Valor de ligação	1600 W
Pressão máxima da bomba, estática	19 bar
Capacidade máxima do depósito de água (sem filtro)	2,4 l
Capacidade máxima do depósito de grão	500 g
Comprimento do cabo de alimentação	1,7 m
Dimensões (A x L x P)	455 x 495 x 375 mm
Peso, vazia	19-20 kg
Tipo de moinho	Cerâmico

Kundendienst – Customer Service

DE Deutschland, Germany

BSH Hausgeräte Service GmbH
Zentralwerkstatt für kleine Hausgeräte
Trautskirchener Strasse 6-8
90431 Nürnberg

Online Auftragsstatus, Filterbeutel-
Konfigurator und viele weitere Infos unter:
www.bosch-home.com

Reparaturservice, Ersatzteile & Zubehör,
Produkt-Informationen:
Tel.: 0911 70 440 040
<mailto:Kleingeraete@bshg.com>

AE United Arab Emirates, الإمارات العربية المتحدة

BSH Home Appliances FZE
Round About 13, Plot Nr MO-0532A
Jebel Ali Free Zone - Dubai
Tel.: 04 881 44 01*
<mailto:service.uae@bshg.com>
www.bosch-home.com/ae
*Sun-Thu 8am to 5pm (exclude public holidays)

AL Republika e Shqipërisë, Albania

Elektro-Service sh.p.k
Rruga Kasem Shima, Kodi postar-1050
Prane Ures Mezezit
1023 Tirane
Tel.: 4 227 8130; -131
<mailto:info@elektro-servis.com>

EXPERT Service

Rruga e Kavajes,
Kulla B Nr 223/1 Kati I
1023 Tirane
Tel.: 4 480 6061; 4 227 4961
Cel: +355 069 60 45555
<mailto:info@expert-servis.al>

AM Armenia, Հայաստան

ZIG ZAG LLC
Charenci str. 25
Yerevan 375025
Tel.: 010 55 60 10
<mailto:service@zigzag.am>
www.zigzag.am

AT Österreich, Austria

BSH Hausgeräte Gesellschaft mbH
Werkskundendienst für Hausgeräte
Quellenstrasse 2a
1100 Wien

Online Reparaturannahme, Ersatzteile und
Zubehör und viele weitere Infos unter:
www.bosch-home.at

Reparaturservice, Ersatzteile & Zubehör,
Produktinformationen
Tel.: 0810 550 511*
<mailto:vie-stoerungsannahme@bshg.com>

*Wir sind an 365 Tagen von 07:00 bis 22:00 Uhr
für Sie erreichbar.

AU Australia

BSH Home Appliances Pty. Ltd.
Gate 1, 1555 Centre Road
Clayton, Victoria 3168
Tel.: 1300 369 744*
<mailto:customersupport.au@bshg.com>
www.bosch-home.com.au
*Mon-Fri 24 hours

AZ Azərbaycan Respublikası, Azerbaijan

Baku Service Company MMC
Azadliq Pr. 116
Baku
Tel.: 12 530 90 35
<mailto:Info@bakuservice.az>
www.ser-cen.az

Yurd Service MMC
50, Bakikhanov Str.
Baku, AZ1007
Tel.: 12 480 33 01
<mailto:info-service@yurd.az>
www.yurd.az

Optimal Elektronika MMC
Hasanoghlu 7B
Baku, AZ1072
Tel.: 12 954
<mailto:STMS@optimal.az>
www.optimal.az

BA Bosna i Hercegovina, Bosnia-Herzegovina

"HIGH" d.o.o.
Gradačacka 29b
71000 Sarajevo
Tel./Fax: 033 21 35 13
<mailto:centralniserwis@yahoo.com>

BE Belgique, België, Belgium

BSH Home Appliances S.A. - N.V.
Rue Picard 7, box 400,
Picardstraat 7, box 400
1000 Bruxelles – Brussel
Tel.: 02 475 70 01
<mailto:bru-repairs@bshg.com>
www.bosch-home.be

BG Bulgaria

BSH Domakinski Uredi Bulgaria EOOD
Business center FPI, floor 5,
Cherni vrah Blvd. 51B
1407 Sofia
Tel.: 0700 208 17
<mailto:informacia.servis-bg@bshg.com>
www.bosch-home.bg

BH Bahrain, مملكة البحرين

Khalaifat Est.
BLD 898, R 533, TASHAN 405
Manama
Tel.: 01 740 05 53*
<mailto:service@khalaifat.com>
*Sat-Thu 7am to 5pm (exclude public holidays)

BY Belarus, Беларусь

ООО "БСХ Бытовая техника"
tel.: 495 737 2961
<mailto:mok-kdhl@bshg.com>

CA Canada

BSH Home Appliances Ltd.
Tel.: 800 944 2904
<mailto:bosch-canada-questions@bshg.com>
www.bosch-home.com/us

CH Schweiz, Suisse, Svizzera, Switzerland

BSH Hausgeräte AG
Bosch Hausgeräte Service
Fahrweidstrasse 80
8954 Geroldswil
Reparaturservice, Ersatzteile & Zubehör,
Produktinformationen
Tel.: 0848 888 200
<mailto:ch-service@bshg.com>
<mailto:ch-spareparts@bshg.com>
www.bosch-home.ch

CN China, 中国

BSH Home Appliances Service Jiangsu Co. Ltd.
19F, Jinling Asia Pacific Tower,
No.2 Hanzhong Road, Gulou District,
210005 Nanjing, Jiangsu Province
Service Tel.: 400 8855 888*
<mailto:careline.china@bshg.com>
www.bosch-home.cn
*phone rate depends on the network used

CY Cyprus, Κύπρος

BSH Ikiakes Syskeves-Service
39, Arh. Makaariou III Str.
2407 Egomi/Nikosia (Lefkosia)
Tel.: 777 78 007
<mailto:EGO-CYCustomerService@bshg.com>

CYN Turkish Rep. Of North Cyprus

Argo Limited Company
37 Osman Paşa Cad. K. Çitlik
Lefkoşa
Tel.: 0228 40 70
<mailto:argas.teknik@yar-group.com>
Semson Ticaret Sti. Ltd.
Bedrettin Demirel Cad. no 17
Girne
Tel.: 0816 04 94
<mailto:m.defterali@ercantangroup.com>

CZ Česká Republika, Czech Republic

Více informací (např. záruční podmínky,
prodloužená záruka aj.), naleznete na
webových stránkách www.bosch-home.com/cz/
nebo nás kontaktujte na +420 251 095 511

BSH domácí spotřebiče s.r.o.
Radiická 350/107c

158 00 Praha 5
Přijem oprav
Tel.: +420 251 095 043
<mailto:opravy@bshg.com>

DK Danmark, Denmark

BSH Hvidevarer A/S
Telegrafvej 4
2750 Ballerup
Tel.: 44 89 80 18
<mailto:BSH-Service.dk@bshg.com>
www.bosch-home.dk

EE Eesti, Estonia

Reneki Kaubanduse OÜ
Tammisaare tee 134B (Euronicsi kaupluses)
12918 Tallinn
Tel.: 0651 2222
<mailto:klienditeenindus@renek.ee>
www.renek.ee

Eliser OÜ
Mustamäe tee 24
10621 Tallinn
Tel.: 0665 0090

<mailto:hooldus@eliser.ee>
www.kodumasinat-remont.ee

ES España, Spain

BSH Electrodomésticos España S.A.
Servicio Oficial del Fabricante
Parque Empresarial PLAZA,
C/ Manfredonia, 6
50197 Zaragoza
Tel.: 976 305 713
<mailto:CAU-Bosch@bshg.com>
www.bosch-home.es

FI Suomi, Finland

BSH Kodinkoneet Oy
Itälähdenkatu 18 A, PL 123
00201 Helsinki
Tel.: 0207 510 705*
<mailto:Bosch-Service-FI@bshg.com>
www.bosch-home.fi
*Soittajahinta on kiinteästä verkosta ja matkapu-
helimestä 8,35 snt/puh + 16,69 snt/min.

FR France

BSH Electroménager S.A.S.
Service Après-Vente
26 ave Michelet – CS 90045
93582 SAINT-OUEN cedex
Service interventions à domicile:
01 40 10 11 00

Service Consommateurs:

0 892 698 010 

Service Pièces Détachées et
Accessoires:

0 892 698 009 

mailto:serviceconsommateur.fr@

bosch-home.com

www.bosch-home.com/fr

GB Great Britain

BSH Home Appliances Ltd.
Grand Union House
Old Wolverton Road
Wolverton

Milton Keynes MK12 5PT

To arrange an engineer visit, to order spare
parts and accessories or for product advice
please visit

www.bosch-home.co.uk

or call Tel.: 0344 892 8979*

*Calls are charged at the basic rate, please check with
your telephone service provider for exact charges.

GE Georgia, საქართველო

Elit Service Ltd.

Vake-Saburtalo district,

Intersection of Al. Kazbegi ave.

and Kavtaradze Str. 0186

Kavtaradze str. 1

Tbilisi

Tel.: 32 300 020

mailto:info@es.ge

GR Greece, Ελλάδα

BSH Ikiakes Siskeves A.B.E.

Central Branch Service

17 km E.O. Athinon-Lamias & Potamou 20

14564 Kifisia

Τηλέφωνο: 210 4277 500; -701

mailto:nkf-CustomerService@bshg.com

www.bosch-home.gr

HK Hong Kong, 香港

BSH Home Appliances Limited

香港新界荃灣青山公路388號中染大廈23樓07室

Unit 07, 23/F, CDW Building,

388 Castle Peak Road,

Tsuen Wan, New Territories,

Hong Kong

Tel.: 2626 9655 (HK)

Toll free 0800 863 (Macao)

mailto:bosch.hk.service@bshg.com

www.bosch-home.com.hk

HR Hrvatska, Croatia

BSH kućanski uređaji d.o.o.

Ulica grada Vukovara 269F

10000 Zagreb

Tel.: 01 5520 888

mailto:informacije.servis-hr@bshg.com

www.bosch-home.com/hr

HU Magyarország, Hungary

BSH Háztartási Készülék Kereskedelm Kft.

Árpad fejedelem útja 26-28

1023 Budapest

Call Center: +06 80 200 201

mailto:BSH-szerviz@bshg.com

www.bosch-home.com/hu

IE Republic of Ireland

BSH Home Appliances Ltd.

M50 Business Park

Ballymount Road Upper

Walkinstown

Dublin 12

To arrange an engineer visit, to order spare parts
and accessories or for product advice please call
Tel.: 01450 2655*

www.bosch-home.ie

*Calls are charged at the basic rate, please check with
your telephone service provider for exact charges.

IL Israel

C/S/B/ Home Appliance Ltd.

1, Hamasger St.

North Industrial Park

Lod, 7129801

Tel.: 08 9777 222

mailto:csb-serv@csb-ltd.co.il

www.bosch-home.co.il

IN India, Bhārat, भारत

BSH Household Appliances Mfg. Pvt. Ltd.

Arena House, Main Bldg, 2nd Floor,

Plot No. 103, Road No. 12,

MIDC, Andheri East

Mumbai 400 093

Toll Free 1800 266 1880*

www.bosch-home.com/in

*Mon-Sat 8am to 8pm (exclude public holidays)

IS Iceland

Smith & Nordan hf.

Noatuni 4

105 Reykjavik

Tel.: 0520 3000

www.sminor.is

IT Italia, Italy

BSH Elettrodomestici S.p.A.

Via. M. Nizzoli 1

20147 Milano (MI)

Tel.: 02 412 678 100

mailto:info.it@bosch-home.com

www.bosch-home.com/it

JO Jordan, الأردن

Diab Qawasmi & Sons Co.

Khaled Ben Al-Waleed Street,

Jabal Al Hussein (11121),

P.O. Box 212292

Amman

Tel.: 06 465 8505, -2650

Tel.: 79 110 3430

mailto:boschjo@yahoo.com

KG Kyrgyzstan, Кыргыз Республикасы

OcOO Alfa Systems

Jibek Jolu str. 40

Bishkek

Tel.: 0702 98 53 53

mailto:alfas-service@mail.ru

KR Republic Korea, Daehan Minguk, 대한민국

Empel Co. Ltd.

1201 ACE High Tech City 1 Building

775 Gyeongin-ro Youngdeungpo-gu

Seoul 07299 South Korea

Tel.: 1899 4636

mailto:hsshim@empel.co.kr

KZ Kazakhstan, Қазақстан

BSH Home Appliances LLP

Dostyk 117/6,

Business Center "Khan Tengri"

Almaty

Hotline: 5454*

mailto:ALA-Service@bshg.com

*Toll free from mobile only

LB Lebanon, لبنان

Teheni, Hana & Co.

Boulevard Dora 4043 Beyrouth

P.O. Box 90449

Jdeideh, 1202 2040

Tel.: 01 255 211

mailto:Info@tehini-hana.com

LT Lietuva, Lithuania

UAB "AG Service"

R. Kalantos g. 32

52494 Kaunas

Tel.: +370 (8) 700 556 55

mailto:servisas@agservice.lt

www.agservice.lt

Baltic Continent Ltd.

Lukšio g. 23

09132 Vilnius

Tel.: +370 (8) 700 555 95

mailto:info@balticcontinent.lt

www.balticcontinent.lt

UAB Emto servis

Savanorių pr. 1 (Centrinė būstinė)

03116 Vilnius

Tel.: +370 (8) 700 447 24

mailto:svc@emtoservis.lt

www.emtoservis.lt

LU Luxembourg

BSH électroménagers S.A.

13-15, ZI Breedeweues

1259 Senningerberg

Tel.: 26 349 811

Reparaturen: lux-repair@bshg.com

Ersatzteile: lux-spare@bshg.com

www.bosch-home.com/lu

LV Latvia, Latvia

SIA "General Serviss"

Bulju iela 70c

1067 Riga

Tel.: +371 6742 5232

mailto:info@serviscentrs.lv

www.serviscentrs.lv

SIA Koroso

Vestienes iela 2

1004 Riga

Tel.: +371 2200 4203

mailto:servis@koroso.lv

www.koroso.lv

EMTA Serviss SIA NEU

Katlakalna 1

1073 Riga

Tel.: +371 6602 0338

mailto:info@emta.lv

www.emta.lv

Sia Elektronika-Serviss

Tadaiķu iela 4

1004 Riga

Tel.: +371 6771 7060

mailto:serviss@elektronika.lv

www.elektronika.lv

MD Moldova

S.R.L. "Rialto-Studio"

Площадь Дмитрия Кантемира, 1, этаж 3,

2069 Кишинев

тел.: (37322) 84 00 50, 84 00 54

mailto:service@rialto.md

ME Crna Gora, Montenegro

Elektronika komerc

Oktobarske revolucije 129

81000 Podgorica

Tel./Fax: 020 674 631

Mobil: 069 324 812

mailto:ekobosch.servis@t-com.me

MK Macedonia, Македония

GORENEC
Jane Sandanski 69 lok. 3
1000 Skopje
Tel.: 02 2454 600
Mobil: 070 233 689
mailto:gorenac@yahoo.com

MT Malta

Oxford House Ltd.
Notabile Road
Mriehel BKR 14
Tel.: 021 442 334
www.oxfordhouse.com.mt

MV Raajjeyge Jumhooriyyaa, Maldives

Lintel Investments and
Management Services Pvt. Ltd.
Ma. Maadheli, Majeedhee Magu
Malé
Tel.: 03 010 200
mailto:mohamed.zuhuree@intel.com.mv
www.intel.com.mv

NL Nederlande, Netherlands

BSH Huishoudapparaten B.V.
Taurusavenue 36
2132 LS Hoofddorp
Storingsmelding/Onderdelenverkoop:
Tel.: 088 424 4010
mailto:bsch-contactcenter@bshg.com
mailto:bsch-onderdelen@bshg.com
www.bosch-home.nl

NO Norge, Norway

BSH Husholdningsapparater A/S
Gresensvingen 9
0661 Oslo
Tel.: 22 66 05 54
mailto:Bosch-Service-NO@bshg.com
www.bosch-home.no

NZ New Zealand

BSH Home Appliances Ltd.
Level 3, Air NZ Building,
Smales Farm Business Park
74 Taharua Road, Takapuna
Auckland 0622
Tel.: 0800 245 700*
mailto:aftersales.nz@bshg.com
www.bosch-home.co.nz
*Mon-Fri 8.30am to 5pm (exclude public holidays)

PK Pakistan, پاکستان

MEGA Home Appliances
Plaza 46-A, Commercial Sector XX,
Phase 3, DHA
Lahore
Tel.: 0800-BOSCH (26724)*
Tel.: 42 371 32 682-5 Ext: 8005*
mailto:customer.care@megahome.pk
www.megahome.pk
*Mon-Sat 9am to 6pm (exclude public holidays)

PL Polska, Poland

BSH Sprzęt Gospodarstwa
Domowego sp. z o.o.
Al. Jerozolimskie 183
02-222 Warszawa
Tel.: +48 42 271 5555
mailto:Serwis.Fabryczny@bshg.com
www.bosch-home.pl

PT Portugal

BSPH Electrodomésticos,
Sociedade Unipessoal, Lda.
Rua Alto do Montijo, nº 15
2790-012 Carnaxide
Tel.: 214 250 730
mailto:bosch.electrodomesticos.pt@bshg.com
www.bosch-home.pt

RO România, Romania

BSH Electrocasnice srl.
Sos. Bucuresti-Ploiesti,
nr. 19-21, sect.1
13682 Bucuresti
Tel.: 021 203 9748
mailto:service.romania@bshg.com
www.bosch-home.ro

RU Russia, Россия

ООО «БСХ Бытовые Приборы»
Сервис от производителя
Малая Калужская, 15
119071 Москва
Тел.: 8 (800) 200 29 61
mailto:hotlineru@bshg.com
www.bosch-home.com

SA Kingdom Saudi Arabia, المملكة العربية السعودية

Abdul Latif Jameel Electronics and
Airconditioning Co. Ltd.
BOSCH Service centre, Kilo 5 Old Makkah Road
(Next to Toyota), Jamiah Dist.,
P.O. Box 7997
Jeddah 21472
Tel.: 800 127 9999*
mailto:ALJECC8@ALJ.COM
www.aljelectronics.com.sa
*Sat-Thu 8am to 11pm (exclude public holidays)

SE Sverige, Sweden

BSH Home Appliances AB
Landsvägen 32
169 29 Solna
Tel.: 0771 197 000
mailto:Bosch-Service-SE@bshg.com
www.bosch-home.se

SG Singapore, 新加坡

BSH Home Appliances Pte. Ltd.
38C Jalan Pemimpin, #01-01
Singapore 577180
Tel.: 6751 5000*
mailto:bshsgp.service@bshg.com
www.bosch-home.com.sg
*Mon-Fri 9am to 6pm, Sat 9am to 1pm
(exclude public holidays)

SI Slovenija, Slovenia

BSH Hišni aparati d.o.o.
Litostrojska 48
1000 Ljubljana
Tel.: 01 5830 700
mailto:informacije.servis-slo@bshg.com
www.bosch-home.com/si

SK Slovensko, Slovakia

Viac informácií (napr. záručné
podmienky, predĺžená záruka a i.) nájdete
nawebových
ránkach www.bosch-home.com/sk/ alebo
nás kontaktujte na +420 251 095 511

BSH domácí spotřebiče s.r.o.
organizačná zložka Bratislava
Trnavská cesta 50
821 02 Bratislava
Prijem opráv
Tel.: +421 238 106 115
mailto:opravy@bshg.com

TH Thailand, ประเทศไทย

BSH Home Appliances Limited
Ital Thai Tower, 2034/31-39, 1st floor,
New Petchburi Road
Bangkapi, Huay Kwang
Bangkok, 10310
Tel.: 02 495 2424*
www.bosch-home.com/th
*Mon-Sat 8am to 6pm (exclude public holidays)

TJ Tadschikistan, Ҷумҳурии Тоҷикистон

P.E. Suhrob Muhtidinov
Shamsi street no: 67/A
Dushanbe
Tel.: 091 867 80 43
mailto:sino2003@list.ru
Vostok Co. Ltd.
Yakkacinaraskaya street No: 144/4
Dushanbe
Tel.: 44 600 78 72
mailto:Lola.Mirzoeva@vostok.tj
www.volna.tj

TM Türkmenistan, Turkmenistan

Bayram Anna Yuryewna
Stariya marka, Atabeyeva str.
Spectrum mağaza
Ashgabat
Tel.: 012 26 94 16
mailto:steptrm@mail.ru

TR Türkiye, Turkey

BSH Ev Aletleri Sanayi
ve Ticaret A.S.
Fatih Sultan Mehmet Mahallesi
Balkan Caddesi No: 51
34771 Ümraniye, İstanbul
Tel.: 0 216 444 6333*
mailto:careline.turkey@bshg.com
www.bosch-home.com/tr
*Çağrı merkezini sabit hatlardan aramanın bedeli
şehir içi ücretlendirme, Cep telefonlarından ise
kullanılan tarifeyle göre değişiklik göstermektedir

TW Taiwan, 台灣

我們期盼您不斷的鼓勵與指導，
任何諮詢或服務需求，歡迎洽詢客服專線
BSH Home Appliances Private Limited
台北市內湖區洲子街80號11樓
11F., No.80, Zhouzi St., Neihu Dist.
Taipei City 11493
Tel.: 0800 368 888
mailto:bshstzn-service@bshg.com
www.bosch-home.com.tw

UA Ukraine, Україна

ТОВ "БСХ Побутова Техніка"
тел.: 0 800 300 152*
mailto:BSH-serviceua@bshg.com
www.bosch-home.com.ua
*Безкоштовна Інфо-Лінія Пн-Пт з 9.00 до 18.00

UZ 'zbekiston Respublikasi, Republic of Uzbekistan

Elektronik Magnat
Beruni street No: 5/6
Tashkent
Tel.: 712 156 333
mailto:magnat.service.uzb@gmail.com

XK Kosovo

Service-General SH.P.K.
rr.Magjistralla Ferizaj Prishtine
70000 Ferizaj
Tel.: 00381 (0) 290 330 723
mailto:servicegeneral527@gmail.com

XS Srbija, Serbia

BSH Kućni aparati d.o.o.
Milutina Milankovića br. 9ž
11070 Novi Beograd
Tel.: 011 353 70 08
mailto:informacije.servis-sr@bshg.com
www.bosch-home.rs

ZA South Africa

BSH Home Appliances (Pty) Ltd.
96 Fifteenth Road, Randjespark
1685 Midrand - Johannesburg
Tel.: 086 002 6724
mailto:bsh@iopen.co.za
mailto:applianceserviceza@bshg.com
www.bosch-home.com/za

Service-Hotlines

www.bosch-home.com

AE	04 881 4401	IL	08 9777 222
AL	4 227 8130, -131	IS	0520 3000
AT	0810 550 511	IT	02 412 678 100
AU	1300 369 744 Mo-Fr: 24 hours	LU	26 349 811
BA	033 213 513	LV	067 425 232
BE	02 475 70 01	ME	020 674 631
BG	0700 208 17	MK	02 2454 600
CH	0848 888 200	NL	088 424 4010
CN	400 885 5888 Call rates depend on the network used	NO	22 66 06 00
CZ	0251 095 546	PL	801 191 534
DE	0911 70 440 040	PT	21 4250 730
DK	44 89 80 18	RO	021 203 9748
EE	0627 8730	RU	8 800 200 29 61
ES	976 305 713	SE	0771 11 22 77 (local rate)
FI	0207 510 705 Soittajahinta on kiinteästä verkosta ja matkapuhelimesta 8,35 snt/puh + 16,69 snt/min.	SK	+421 244 452 041
FR	0140 10 1100	TR	444 6333 Çağrı merkezini sabit hatlardan aramanın bedeli şehir içi ücretlendirme, Cep telefonlarından ise kullanılan tarifeyle gore değişiklik göstermektedir
GB	0344 892 8979 Calls charged at local or mobile rate	XK	044 172 309
GR	18 182 (Αστική χρέωση)	XS	011 353 70 08
HR	01 5520 888		
HU	+06 80 200 201		
IE	01450 2655 Calls charged at local ore mobile rate		



Thank you for buying a Bosch Home Appliance!

Register your new device on MyBosch now and profit directly from:

- **Expert tips & tricks for your appliance**
- **Warranty extension options**
- **Discounts for accessories & spare-parts**
- **Digital manual and all appliance data at hand**
- **Easy access to Bosch Home Appliances Service**

Free and easy registration – also on mobile phones:

www.bosch-home.com/welcome

BOSCH
HOME APPLIANCES
SERVICE

Looking for help? You 'll find it here.

Expert advice for your Bosch home appliances, need help with problems or a repair from Bosch experts.

Find out everything about the many ways Bosch can support you:

www.bosch-home.com/service

Contact data of all countries are listed in the attached service directory.

Robert Bosch Hausgeräte GmbH

Carl-Wery-Straße 34

81739 München

GERMANY

www.bosch-home.com



8001208775

(001013)