



BOSCH



Register your
new device on
MyBosch now and
get free benefits:
[bosch-home.com/
welcome](https://www.bosch-home.com/welcome)

Citrus press

MUZ5ZP1

[sl]	Navodila za uporabo	Ožemalnik agrumov	6
[hr]	Korisnički priručnik	Sjedilo agruma	7
[sr]	Uputstvo za upotrebu	Sediljka za citruse	8
[mk]	Прирачник	Цедач за агруми	9
[sq]	Manuali i përdoruesit	Shtrydhësja e agrumeve	10



<https://digitalguide.bsh-group.com?mat-no=8001226398>



-
- [sl]** Skenirajte kodo QR ali obiščite spletno stran, da odprete podrobnejša navodila za uporabo. Tam boste našli dodatne informacije o aparatu ali priboru.
-
- [hr]** Skenirajte QR kod ili posjetite internetsku stranicu kako biste vidjeli dodatne napomene o uporabi. Tamo možete pronaći dodatne informacije o svojem uređaju ili priboru.
-
- [sr]** Da biste otvorili dodatne napomene za upotrebu, skenirajte QR kôd ili posetite veb-stranicu. Tamo ćete pronaći dodatne informacije o vašem uređaju ili priboru.
-
- [mk]** Скенирајте го QR-кодот или посетете ја веб-страницата за да ги отворите дополнителните напомени за користење. Таму ќе најдете дополнителни информации за Вашиот уред или додатоките.
-
- [sq]** Skanoni kodin QR ose vizitoni faqen e internetit, për të hapur udhëzime të zgjedhuara për përdorimin. Aty do të gjeni informacione shtesë për pajisjen tuaj ose për aksesorët.

2

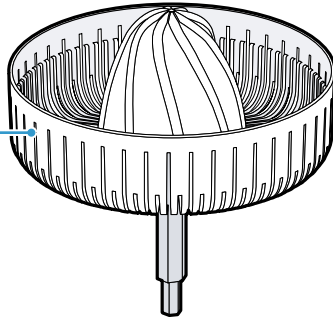

1

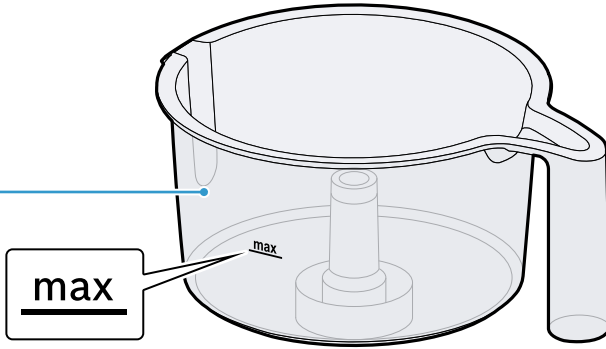

1

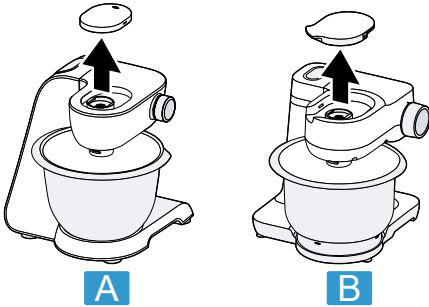

2

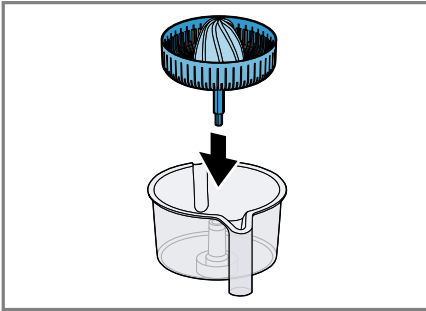

3

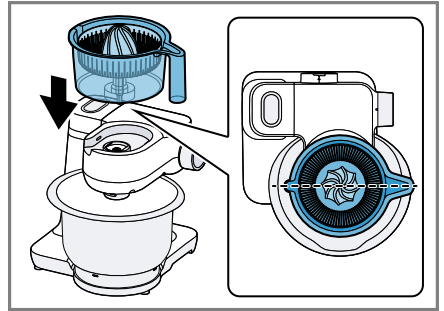

4

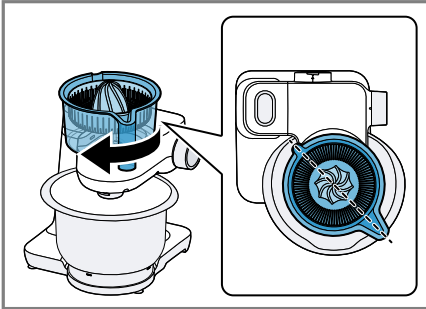

5

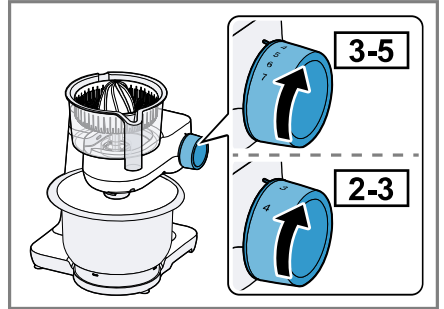

6

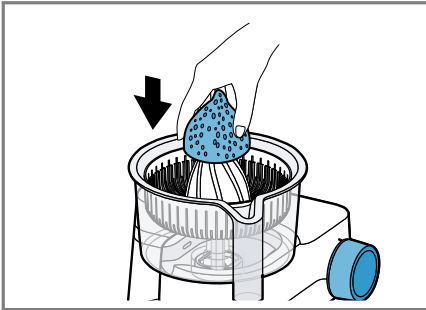

7

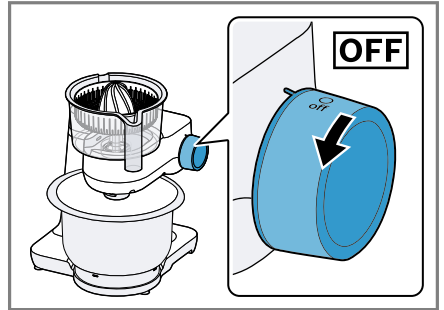

8

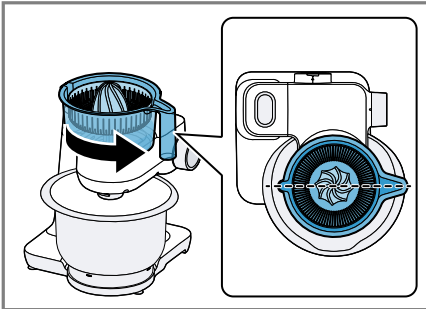

9

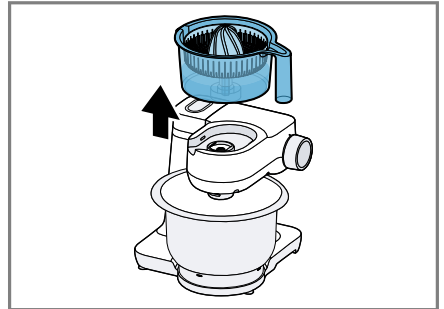



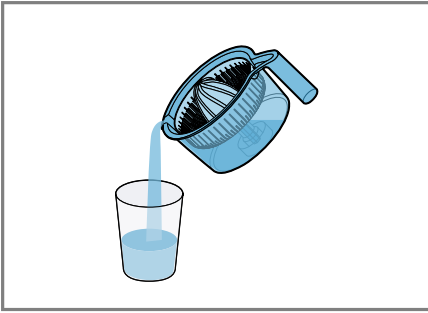



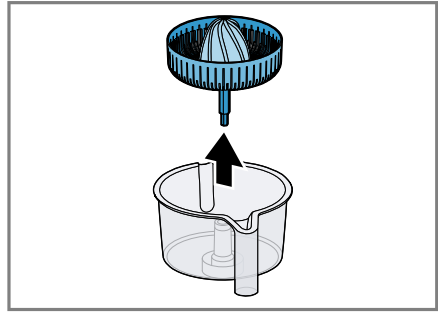



10

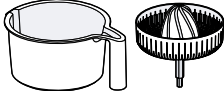

11



12

13

Varnost

- Skrbno preberite ta navodila.
- Upoštevajte navodila osnovnega aparata.

Pribor uporabljajte samo:

- s kuhinjskim aparatom serije MUMS2, MUMS4, MUM5;
- z originalnimi deli in priborom.
- za ožemanje agrumov;
- ▶ Pribora nikoli ne sestavljajte na osnovnem aparatu.
- ▶ Pribor nameščajte in snemajte samo pri mirovanju pogona in kadar aparat ni priklopljen na električno omrežje.
- ▶ Pribor uporabljajte samo v za to predvidenem delovnem položaju.

Sestavni deli

→ Sl. **1**

1	Posoda
2	Sito s stožcem za ožemanje

Pregled osnovnih aparatov

Ta pribor je mogoče uporabljati z različnimi osnovnimi aparati.

Svoj kuhinjski aparat pripravite, kot je prikazano na sliki.

→ Sl. **2**

A	Kuhinjski aparat serije MUMS4 ali MUM5
B	Kuhinjski aparat serije MUMS2

Uporaba pribora

Sledite navodilom na sliki.

Opombe

- Glede na opremo naprave je vaš model opremljen s 4-stopenjskim ali 7-stopenjskim vrtljivim stikalom. V teh navodilih za uporabo so priporočila za hitrosti za 4-stopenjsko vrtljivo stikalo navedena v oklepajih.
- Vrtljivo stikalo postavite na stopnjo 3–5 (2–3).

→ Sl. **3 - 12**

Nasvet: Po uporabi takoj očistite vse dele, da se ostanki hrane ne strdijo.

Pregled čiščenja

Očistite posamezne dele, kot je navedeno v tabeli.

→ Sl. **13**



Sigurnost

- Pažljivo pročitajte ove upute.
- Pridržavajte se upute za osnovni uređaj.

Pribor upotrebljavajte samo:

- s kuhinjskim uređajem serije MUMS2, MUMS4, MUM5.
- s originalnim dijelovima i priborom
- za cijedenje citrusnog voća.
- ▶ Pribor nikada ne sastavljajte na osnovnom uređaju.
- ▶ Postavljajte i skidajte opremu kada je pogon u stanju mirovanja i uređaj nije priključen na napon.
- ▶ Pribor upotrebljavajte samo u radnom položaju koji je za njega predviđen.

Dijelovi

→ Sl. **1**

- | | |
|----------|----------------------------|
| 1 | Spremnik |
| 2 | Sito s konusom za prešanje |

Pregled osnovnih uređaja

Ovaj se pribor može koristiti s različitim osnovnim uređajima.

Pripremite svoj kuhinjski uređaj kako je prikazano.

→ Sl. **2**

- | | |
|----------|--|
| A | Kuhinjski uređaj serije MUMS4 ili MUM5 |
| B | Kuhinjski uređaj serije MUMS2 |

Uporaba pribora

Pratite upute na slikama.

Napomene

- Ovisno o opremi uređaja, vaš će model biti opremljen 4-stupanjskim ili 7-stupanjskim okretnim prekidačem. U ovim su uputama za upotrebu u zgradama navedene preporuke brzine za 4-stupanjski okretni prekidač.
- Namjestite okretni prekidač na stupanj 3-5 (2-3).

→ Sl. **3 - 12**

Savjet: Odmah nakon korištenja očistite sve dijelove, kako se ostaci ne bi osušili.

Pregled čišćenja

Očistite pojedinačne dijelove kako je navedeno u tablici.

→ Sl. **13**



Bezbednost

- Pažljivo pročitajte ovo uputstvo.
- Pridržavajte se uputstva za osnovni uređaj.

Ovaj pribor upotrebljavajte samo:

- sa kuhinjskim uređajem serije MUMS2, MUMS4, MUM5.
- sa originalnim delovima i priborom.
- za ceđenje citrusnog voća.
- ▶ Dodatni pribor nipošto nemojte sastavljati na osnovnom uređaju.
- ▶ Dodatni pribor postavljajte i skidajte samo kada pogon miruje a uređaj je isključen sa napajanja.
- ▶ Dodatni pribor upotrebljavajte samo u za to predviđenom radnom položaju.

Sastavni delovi

→ Sl. **1**

1	Činija
2	Sito sa konusom za ceđenje

Pregled osnovnih uređaja

Ovaj dodatni pribor može da se koristi sa različitim osnovnim uređajima. Pripremite kuhinjski uređaj na način prikazan na slici.

→ Sl. **2**

A	Kuhinjski uređaj serije MUMS4 ili MUM5
B	Kuhinjski uređaj serije MUMS2

Upotreba dodatnog pribora

Pratite uputstva sa slika.

Napomene

- U zavisnosti od opremljenosti uređaja, vaš model je opremljen ili 4-stepenim ili 7-stepenim obrtnim prekidačem. Preporučene brzine za 4-stepeni obrtni prekidač su u ovom uputstvu za upotrebu navedene u zgradama.
- Podesite obrtni prekidač na stepen 3–5 (2–3).

→ Sl. **3 - 12**

Savet: Očistite sve delove odmah nakon upotrebe kako se ostaci ne bi sasušili.

Pregled čišćenja

Očistite pojedinačne delove, kao što je navedeno u tabeli.

→ Sl. **13**



Безбедност

- Внимателно прочитајте го упатството.
- Внимавајте на упатството за основниот уред.

Користете ги додатоците само:

- со кујнски апарати од серијата MUMS2, MUMS4, MUM5.
- со оригинални делови и опрема.
- за стискање цитрусно овошје.
- ▶ Никогаш не склопувајте ги додатоците додека се на основниот уред.
- ▶ Прикачувајте и отстранувајте ги додатоците само кога погонот е во мирување и апаратот е исклучен.
- ▶ Користете ги додатоците само во позицијата предвидена за работа.

Компоненти

→ Сл. 1

- | | |
|---|---------------------------|
| 1 | Сад |
| 2 | Сито со конус за стискање |

Преглед на основниот уред

Овој додаток може да се користи со различни основни уреди. Подгответе го вашиот кујнски апарат како што е илустрирано.

→ Сл. 2

- | | |
|---|---|
| A | Кујнски апарат од серија MUMS4 или MUM5 |
| B | Кујнски апарат од серија MUMS2 |

Користење на додатоци

Следете ги илустрираните упатства.

Забелешки

- Зависно од опременоста на апаратот, вашиот модел може да има 4 или 7-степен прекинувач на вртење. Во овие упатства за употреба, препораките за брзина за 4-степенниот прекинувач на вртење се наведени во загради.
- Поставете го прекинувачот на вртење на 3-5 (2-3).

→ Сл. 3 - 12

Совет: Веднаш исчистете ги сите делови по употребата за да не се исушат остатоците.

Преглед на чистењето

Исчистете ги поединечните делови како што е дадено во табелата.

→ Сл. 13



Siguria

- Lexoni me kujdes këtë manual.
- Respektoni udhëzimet për njësinë bazë.

Përdoreni aksesorin vetëm:

- me përpunues ushqimesh të serisë MUMS2, MUMS4, MUM5.
- me pjesë dhe aksesorë origjinalë.
- për shtrydhjen e agrumeve.
- ▶ Mos i montoni kurrë aksesorët në njësinë bazë.
- ▶ Vendosini i hiqini aksesorët vetëm kur njësia të jetë e palëvizshme dhe pajisja të jetë hequr nga priza.
- ▶ Përdorini aksesorëve vetëm në pozicionin e parashikuar të punës.

Pjesët

→ Fig. 1

1 Mbjajtësja

2 Sita me kokën e shtrydhjes

Përmbledhje e njësisë bazë

Ky aksesor mund të përdoret me njësi të ndryshme bazë.

Përgatiteni përpunuesin e ushqimit sipas ilustrimit.

→ Fig. 2

A Aparat kuzhine i serisë MUMS4 ose MUM5

B Aparat kuzhine i serisë MUMS2

Përdorimi i aksesorëve

Ndiqni udhëzimet e ilustruara.

Shënime

- Në varësi të pajisjes modeli juaj është i pajisur me një çelës rrotullues me 4 ose 7 nivele. Në këtë udhëzues përdorimi rekomandimet e shpejtësisë për çelësin rrotullues 4-nivelësh jepen në kllapa.
- Caktojini çelësin rrotullues në nivelin 3-5 (2-3).

→ Fig. 3 - 12

Këshillë Pastrojini të gjitha pjesët menjëherë pas përdorimit që të mos thahen mbetjet.

Përmbledhje e pastrimit

Pastrojeni secilën pjesë sipas përcaktimit në tabelë.

→ Fig. 13



Thank you for buying a Bosch Home Appliance!

Register your new device on MyBosch now and profit directly from:

- **Expert tips & tricks for your appliance**
- **Warranty extension options**
- **Discounts for accessories & spare-parts**
- **Digital manual and all appliance data at hand**
- **Easy access to Bosch Home Appliances Service**

Free and easy registration – also on mobile phones:

www.bosch-home.com/welcome



Looking for help? You'll find it here.

Expert advice for your Bosch home appliances, help with problems or a repair from Bosch experts.

Find out everything about the many ways Bosch can support you:

www.bosch-home.com/service

Contact data of all countries are listed in the attached service directory.

BSH Hausgeräte GmbH
Carl-Wery-Straße 34
81739 München, GERMANY
www.bosch-home.com

A Bosch Company



8001205672 (020608)

sl, hr, sr, mk, sq