



Register your
new device on
MyBosch now and
get free benefits:
[bosch-home.com/
welcome](https://bosch-home.com/welcome)

Accessories (Hand Mixer)







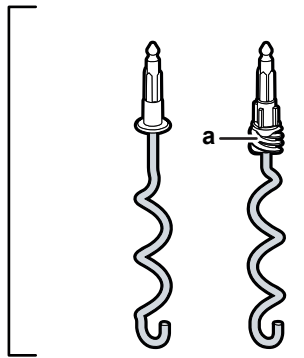
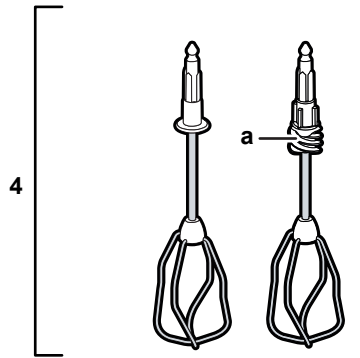
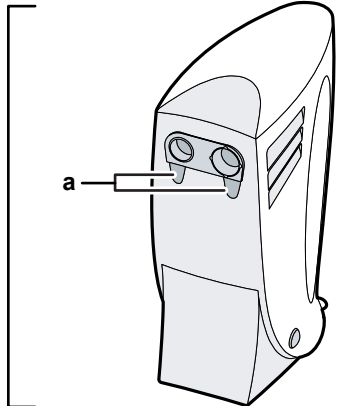
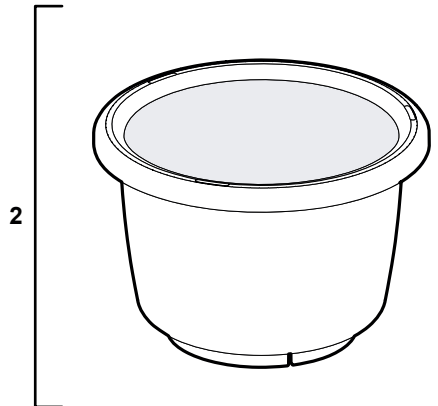
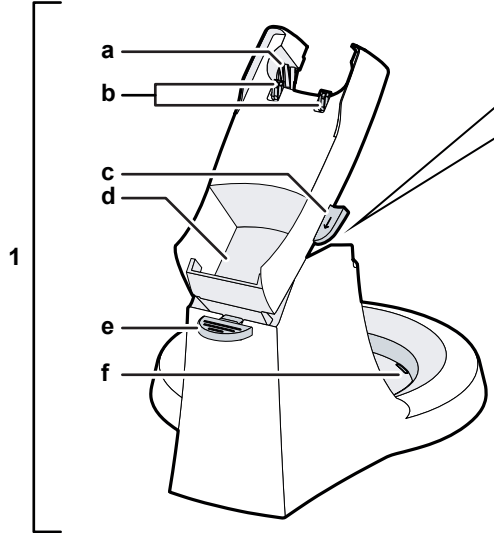

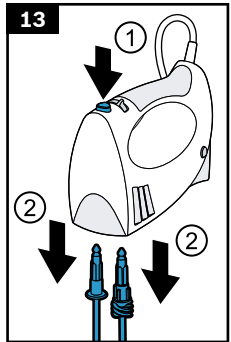
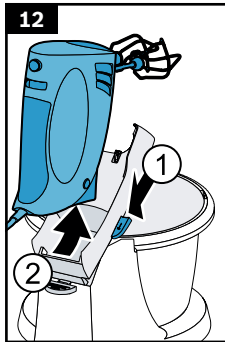
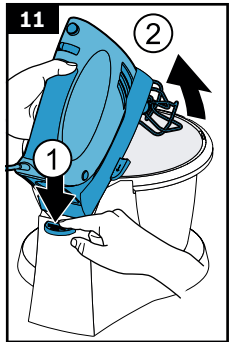
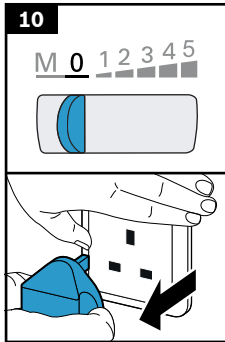
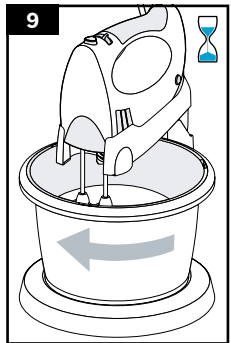
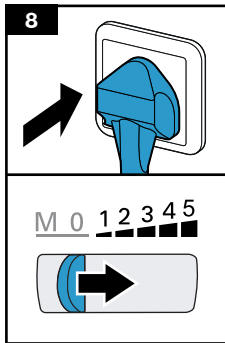
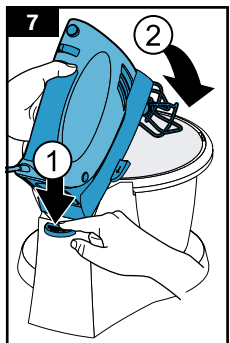
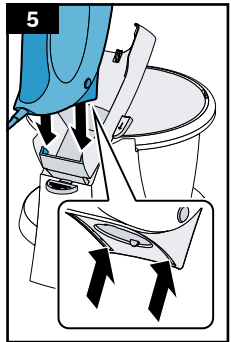
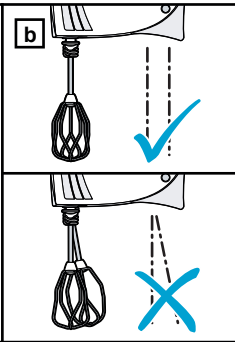
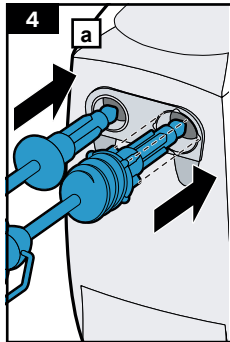
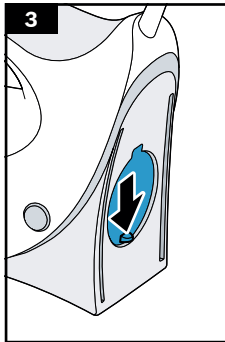
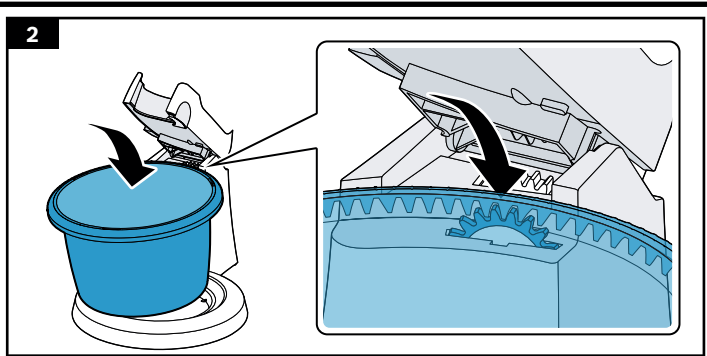
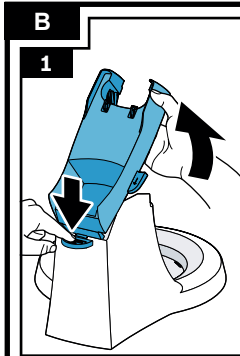









MFQ35..GB



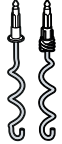

[en]	Instruction manual	Accessories (Hand Mixer)	5
[ms]	Arahan pengendalian	Aksesori (Pengadun Tangan)	7
[zf]	使用説明書	配件 (手提攪拌機)	9
[zh]	使用说明书	附件 (手持式料理机)	11
[ar]	إرشادات الاستخدام	الكماليات (مضرب خفق كهربائي)	14

A



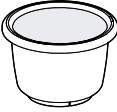
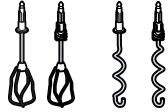

C					
	 → 	200 - 600 g	5	1 - 8 min	
	 → 	 1 - 8 x   2 - 6 x 	5	2 - 5 min	
		∑ 600 - 1200 g	1 5	30 s 4 - 5 min	
		∑ 500 - 1500 g	1 5	30 s 3 - 5 min	
		 350 - 500 g	1 5	30 s 4 - 5 min	
		 250 - 500 g	1 5	30 s 3 - 5 min	

D			
			
	✓		✓
	⚠ X		✓
	⚠ X		✓

Intended use

This accessory is designed for the hand mixer MFQ35... Follow the operating instructions for the hand mixer.

Do not use the stand for other hand mixers.

When using the stand, only use the tools supplied with the appliance.

This accessory is only suitable for kneading dough, whisking egg whites and beating cream and light dough.

The accessory must not be used for processing other objects or substances.

Safety instructions

Risk of injury!

- Before attaching or removing the hand mixer, wait until the drive has come to a standstill and pull out the mains plug.
- Whenever the swivel arm is lowered, do not reach into the housing to avoid your fingers or hands getting caught. Do not adjust the swivel arm while the appliance is switched on.

Important!

It is essential to clean the accessory thoroughly after each use or after it has not been used for an extended period. → *“Care and daily cleaning” see page 6*

Overview

→ Fig. 

- 1 **Appliance stand with swivel arm**
 - a Drive gear wheel
 - b Locking mechanism for hand mixer
 - c Lever for locking mechanism
 - d Opening for hand mixer
 - e Release button for swivel arm
 - f Base for bowl
 - g Bowl drive
- 2 **Bowl**
- 3 **Hand mixer MFQ35..**
 - a Opening for locking mechanism

Tools

- 4 **Turbo stirring whisks (x2)**
 - a Worm drive gear
- 5 **Kneading hooks (x2)**
 - a Worm drive gear

Operation

For kneading dough, whisking egg whites and beating cream and light dough.

Always observe the maximum quantities and processing times in the table. → Fig. 

→ Fig. 

1. Place the appliance stand on a smooth and level work surface. Press the release button and raise the swivel arm to the stop.
2. Place the bowl on the base. The edge of the bowl must completely cover the bowl drive and the bowl should rotate easily.
3. Close the rear aperture on the hand mixer before placing on the stand.

4. Insert required tool pair (stirring whisks or kneading hooks) into the hand mixer and press into position.

Important! Only use tools that came with the stand.

- a. **Note the shape of the plastic parts on the tools to avoid mixing them up.**
 - b. **Insert tools one after the other to stop them from getting caught!**
5. Place the back of the hand mixer on the support so that the hooks engage in the ventilation slots of the hand mixer.
 6. Hold the support and press the hand mixer down until it locks into place. Ensure that the worm gear and gear wheel mesh together correctly!
 7. Press the release button and push the swivel arm down until it locks into place.
 8. Insert the mains plug. Move the switch to the desired setting.
 9. Process the ingredients until you achieve the required result.
 10. Move the switch to **0**. Wait until the drive comes to a standstill. Disconnect the mains plug.
 11. Press the release button and raise the swivel arm to the stop.
 12. Pull the lever on the swivel arm backwards and remove the hand mixer.
 13. Press the ejector button on the hand mixer and remove the tools.
 - Remove the bowl.

Note: To make dough, first put the flour and then the other ingredients in the bowl and mix briefly at the lowest setting. When the flour is no longer dusty, change to a higher setting. If the bowl and tools are rotated in opposite directions, a loose dough is formed after a short while.

Care and daily cleaning

The accessories must be thoroughly cleaned after each use. → **Table D**

Caution!

Follow the instructions in the manual for the hand mixer without fail.

- Wipe down the stand with a soft, damp cloth and dry off.
- Clean the bowl and tools with dishwashing detergent and a soft brush or put them in the dishwasher.
- Allow all parts to dry.

Subject to change.

Pengendalian yang betul

**Aksesori ini dimaksudkan untuk alat pengadun tangan MFQ35...
Beri perhatian pada arahan pengendalian alat pengadun tangan.**

Jangan gunakan tapak untuk alat pengadun tangan yang lain.

Gunakan tapak hanya dengan alatan yang dihantar bersama-sama alat.

Aksesori ini hanya sesuai untuk mengadun doh dan juga untuk memukul putih telur, krim dan doh yang lembut.

Aksesori ini tidak boleh digunakan bagi pemprosesan benda atau bahan lain.

Arahan keselamatan

⚠️ Risiko kecederaan!

- Hanya pasang atau tanggalkan pengadun tangan semasa pemacu berhenti dan palam kuasa ditarik.
- Semasa menurunkan lengan berayun, jangan pegang perumahan untuk mengelakkan jari atau tangan terkepit. Jangan laraskan lengan berayun semasa alat dihidupkan.

⚠️ Penting!

Cuci aksesori secara menyeluruh selepas setiap penggunaan atau selepas lama tidak menggunakannya. → *“Penjagaan dan pencucian harian” lihat halaman 8*

Sepintas lalu

→ Rajah A

- 1 **Tapak alat dengan lengan berayun**
 - a Gear pemacu
 - b Kunci untuk alat pengadun tangan
 - c Tuil untuk kunci
 - d Bukaan untuk alat pengadun tangan
 - e Butang pembuka kunci untuk lengan berayun
- f Tanjakan untuk mangkuk
- g Pemacu mangkuk
- 2 **Mangkuk**
- 3 **Alat pengadun tangan – MFQ35..**
 - a Bukaan untuk kunci

Alat

- 4 **Pemukul adunan turbo (2 unit)**
 - a Skru pemacu
- 5 **Penyangkuk doh (2 unit)**
 - a Skru pemacu

Pengendalian

Untuk mengadun doh dan juga untuk memukul putih telur, krim dan doh yang lembut.

Sila beri perhatian terhadap kuantiti maksimum dan masa pemprosesan seperti dalam jadual. → Rajah B

→ Rajah B

1. Letakkan tapak alat di atas permukaan yang rata dan mendatar. Tekan butang pembuka kunci dan angkat lengan berayun hingga batasan.
2. Letakkan mangkuk di atas tanjakan. Sisi mangkuk mestilah menutup keseluruhan pemacu mangkuk dan mangkuk boleh berputar dengan mudah.
3. Tutup bukaan belakang alat pengadun tangan sebelum dipasang ke atas tapak.

4. Pasangkan pasangan alat yang diinginkan (pemukul adonan atau penyangkuk doh) ke alat pengadun tangan dan tekan.

Penting! Hanya gunakan alat yang dihantar bersama-sama tapak.

- a. **Perhatikan bentuk bahagian plastik pada alat untuk mengelakkan pertukaran alat!**
 - b. **Masukkan alat satu demi satu untuk mengelakkan daripada tersangkut!**
5. Pegang bahagian belakang pengadun tangan pada pemegang supaya cangkuk masuk ke slot pengudaraan pada pengadun tangan.
6. Pegang pemegang dan tekan pengadun tangan ke bawah sehingga terkunci pada tempatnya. Pastikan skru dan gear dikancing dengan betul!
7. Tekan butang pembuka kunci dan tekan lengan berayun ke bawah sehingga terkunci pada tempatnya.
8. Pasangkan palam kuasa. Tetapkan suis ke tahap yang diinginkan.
9. Proses bahan selama mana sehingga mencapai hasil yang diinginkan.
10. Tetapkan suis pada 0. Tunggu hingga pemacu berhenti. Cabut palam kuasa.
11. Tekan butang pembuka kunci dan angkat lengan berayun hingga batasan.
12. Tarik tuil pada lengan berayun ke belakang dan tanggalkan alat pengadun tangan.
13. Tekan butang lepas pada alat pengadun tangan dan tanggalkan alat.
- Tanggalkan mangkuk.
- Petunjuk:** Untuk membuat doh, masukkan tepung terlebih dahulu, kemudian bahan-bahan lain ke dalam mangkuk dan kacau sebentar pada tahap kelajuan terendah. Apabila tepung tidak lagi berdebu, tukarkan ke tahap kelajuan yang lebih tinggi. Dengan putaran mangkuk dan alat ke arah yang bertentangan, doh yang ringan akan dibuat dalam masa yang singkat.

Penjagaan dan pencucian harian

Aksesori ini mesti dicuci dengan teliti selepas setiap penggunaan. → **Jadual D**

Perhatian!

Sangat penting untuk mengikuti arahan dalam manual alat pengadun tangan.

- Lap dan keringkan tapak dengan kain lembut serta lembap.
- Cuci mangkuk dan alatan dengan larutan pencuci dan berus lembut atau masukkan ke dalam mesin basuh pinggan mangkuk.
- Biarkan semua bahagian kering.

Tertakluk pada perubahan.

使用須知

本配件需與手持式攪拌機 MFQ35.. 搭配使用。請注意手持式攪拌機的使用說明書。

請勿將機座用於其他手持式攪拌機。

使用機座時，僅限使用與機器一同隨附的工具。

本配件僅適用於揉捏麵團以及攪打蛋白、鮮奶油和稀薄麵糊。

本配件不得用於處理其他物體或物質。

重要安全須知

⚠ 受傷危險!

- 只有在驅動器完全停止，且已拔下電源插頭的情況下，才可安裝或取下手持式攪拌機。
- 降低旋轉臂時請勿將手伸到機殼內，以免夾住手指或雙手。本機啟動後，請勿調整旋轉臂。

⚠ 重要!

請於每次使用後或長時間未使用重新使用之前，務必徹底清潔本配件。

→ “維護和日常清潔”參見第 10 頁

產品一覽

→ 圖 A

- 1 配備旋轉臂的機座
 - a 驅動齒輪
 - b 手持式攪拌機鎖定裝置
 - c 鎖定裝置控制桿
 - d 手持式攪拌機開口
 - e 旋轉臂釋放按鈕
 - f 攪拌盆擱放區
 - g 攪拌盆驅動器
- 2 攪拌盆
- 3 MFQ35.. 手持式攪拌機
 - a 鎖定裝置開口

工具

- 4 脈衝攪拌槳 (2 個)
 - a 驅動蝸桿
- 5 攪麵鉤 (2 個)
 - a 驅動蝸桿

操作

適用於揉捏麵團以及攪打蛋白、鮮奶油和鬆軟的麵團。

請務必注意表格中的最大處理量和處理時間。→ 圖 C

→ 圖 B

1. 將機座放置在光滑、平坦的流理台上。按下釋放按鈕，將旋轉臂提升到底。
2. 將攪拌盆放在擱放區上。攪拌盆邊緣必須完全覆蓋攪拌盆驅動器，並且攪拌盆可以輕鬆旋轉。
3. 將手持式攪拌機放到機座之前，應將其尾部開口關上。
4. 將所需的工具(攪拌槳或攪麵鉤)裝入到手持式攪拌機並壓緊。

重要! 僅限使用與機座一同隨附的工具。

- a. 注意工具上塑膠零件的形狀，以免工具之間相混淆!
- b. 逐一將工具插入，以免卡住!
5. 將手持式攪拌機的後部放在托架上，使掛鉤卡入手持式攪拌機的通風槽中。
6. 握住托架並向下按壓手持式攪拌機，直到其卡入到位。確保蝸桿和齒輪正確啮合!
7. 按下釋放按鈕，將旋轉臂向下按壓到鎖定為止。
8. 插上電源插頭。將開關調至所需的段位。
9. 將配料處理至所需的程度。
10. 將開關調至 0 位置。請等到驅動器完全停止運行。拔下電源插頭。
11. 按下釋放按鈕，將旋轉臂提升到底。
12. 向後拉動旋轉臂上的控制桿，然後取下手持式攪拌機。

13. 按下手持式攪拌機上的彈出按鈕並卸下工具。

- 取下攪拌盆。

提示說明: 如需製作麵團, 首先將麵粉, 然後將其他配料放入攪拌盆中, 並用最低段位短暫攪拌。在麵粉未揚起時, 才調至更高的段位。透過攪拌盆和工具的逆向旋轉, 可以在短時間內製作蓬鬆的麵團。

維護和日常清潔

在每次使用完以後, 必須徹底清潔配件。

→ 表 D

注意!

請務必遵照手持式攪拌機說明中的提示說明。

- 請使用沾濕的軟布擦拭機座, 並將其擦乾。
- 請使用洗滌液和軟刷清潔攪拌盆和工具, 或者放入洗碗機洗滌。
- 將所有零件晾乾。

保留資料隨時更改的權利。

使用范围

本配件适用于 MFQ35.. 手持式料理机。遵照手持式料理机的使用说明书。

请勿将机座用于其他手持式料理机。

使用机座时, 仅限使用与机器一同随附的工具。

本附件仅适用于揉捏面团以及打发蛋白、奶油和稀薄面糊。

不得将本附件用于加工其他物体或物质。

安全注意事项

⚠ 受伤危险!

- 只有在驱动器完全停止运行, 且已拔下电源插头的情况下, 才可安装或取下手持式料理机。
- 降低旋转臂时请勿将手伸到机壳内, 以免夹住手指或双手。本机器启动后, 请勿调整旋转臂。

⚠ 重要!

请于每次使用后或长时间未使用重新使用之前, 务必彻底清洁本附件。

→ “维护和日常清洁” 参见第 12 页

产品概览

→ 图 4

1 配备旋转臂的机座

- a 驱动齿轮
- b 手持式料理机装置锁
- c 装置锁控制杆
- d 手持式料理机开口
- e 旋转臂释放按钮
- f 搅拌碗搁放区
- g 搅拌碗驱动器

2 搅拌碗

3 MFQ35.. 手持式料理机

- a 装置锁开口

工具

4 脉冲搅拌桨(2个)

- a 驱动蜗杆

5 搅面钩(2个)

- a 驱动蜗杆

→ 图 5

1. 将机座放置在光滑、平坦的工作台面上。按下释放按钮, 将旋转臂提升到底。
2. 将搅拌碗放在搁放区上。搅拌碗边缘必须完全覆盖搅拌碗驱动器, 并且搅拌碗可以轻松旋转。
3. 将手持式料理机放到机座之前, 应将其尾部开口关上。
4. 将所需的工具(搅拌桨或搅面钩)装入到手持式料理机并压紧。

重要! 仅限使用与机座一同随附的工具。

a. 注意工具上塑料部件的形状, 以免工具之间相混淆!

b. 逐一将工具插入, 以免卡住!

5. 将手持式料理机的后部放在托架上, 使挂钩卡入手持式料理机的通风槽中。
6. 握住托架并向下按压手持式料理机, 直到其卡入到位。确保蜗杆和齿轮正确啮合!
7. 按下释放按钮, 将旋转臂向下按压, 直到其卡入到位。
8. 将电源插头插上。将开关调至所需的档位。
9. 将配料加工至所需的程度。
10. 将开关调到 0 位置。请等到驱动器完全停止运行。拔出电源插头。
11. 按下释放按钮, 将旋转臂提升到底。
12. 向后拉动旋转臂上的控制杆, 然后取下手持式料理机。

操作

用于揉捏面团以及搅打蛋白、奶油和稀薄面糊。

请务必注意表格中的最大加工量和加工时间。

→ 图 6

13. 按下手持式料理机上的弹出按钮并卸下工具。

■ 取出搅拌碗。

注意事项:如需制备面团, 首先将面粉, 然后将其他配料放入搅拌碗中, 并用最低档位短暂搅拌。在面粉未扬起时, 才调至更高的档位。通过搅拌碗和工具的逆向旋转, 可以在短时间内制备蓬松的面团。

维护和日常清洁

在每次使用完以后, 必须彻底清洁附件。

→ 表 D

注意!

请务必遵照手持式料理机说明中的注意事项。

- 请使用沾湿的软布擦拭机座, 然后将其擦干。
- 请使用洗涤剂 and 软刷清洁搅拌碗和工具, 或者放入洗碗机洗涤。
- 将所有部件晾干。

保留随时更改的权利。

العناية والتنظيف اليومي

يجب تنظيف الملحق جيداً بعد كل استخدام.

← الجدول D

تنبيه!

لا بد من مراعاة الإرشادات الواردة في دليل استخدام الخلاط الكهربائي.

- امسح القاعدة بقطعة قماش ناعمة رطبة ثم جففها.
- نظف الوعاء والأدوات بمسحوق شطف وفرشاة ناعمة أو ضعها في غسالة الصحون.
- وقم بتجفيف جميع الأجزاء.

وصفات

تمثل الكميات المبينة في الوصفات أقصى كميات يمكن معالجتها.

نحتفظ بحقنا في إجراء أية تعديلات.

- 5 ركب الجهة الخلفية للخلاط الكهربائي على الحامل بحيث تدخل الكلايب في فتحات التهوية بالخلاط الكهربائي.
- 6 ثبت الحامل واضغط الخلاط الكهربائي لأسفل حتى تحكم الإغلاق. احرص في هذا السياق على مراعاة التشابك الصحيح للحلزون والترس!
- 7 استمر في الضغط على زر تحرير الفقل والذراع المتراوح إلى أسفل إلى أن يثبت.
- 8 أدخل قابس الجهاز في المقبس. اضبط المفتاح الدوار على الدرجة المرغوبة.
- 9 استمر في معالجة المكونات إلى أن يتم الوصول إلى النتيجة المرغوبة.
- 10 انقل المفتاح إلى الوضع 0. انتظر إلى أن يتوقف المحرك. انزع القابس الكهربائي.
- 11 استمر في الضغط على زر تحرير الفقل والذراع المتراوح حتى النهاية.
- 12 اسحب الذراع في الذراع المتراوح نحو الخلف تمامًا وانزع الخلاط الكهربائي.
- 13 اضغط على زر الإخراج في الخلاط الكهربائي وأخرج الأدوات.
- انزع الوعاء.

تنبيه: لإعداد العجين ضع الطحين أولاً في الوعاء ثم المكونات الأخرى، واخلطهم على أدنى درجة. وعندما يتوقف تطاير غبار الطحين انتقل إلى درجة أعلى. ويتكون العجين الرخو في مدة قصيرة بواسطة لف الإناء والأداة في اتجاهين متعاكسين.

الاستعمال المطابق للتعليمات

هذا الملحق مخصص للخلاط الكهربائي MFQ35.. احرص على مراعاة دليل الاستعمال الخاص بالخلاط الكهربائي.

لا تستخدم القاعدة لأي خلاط كهربائي آخر.

احرص عند استخدام القاعدة على استخدام الأدوات المرفقة بالجهاز فقط.

هذا الملحق مناسب فقط لعجن العجين وخفق زلال البيض والقشدة والعجين الخفيف.

لا يسمح باستخدام هذا الملحق في معالجة أي أشياء أو أجسام أو عناصر أخرى أو استخدامها.

إرشادات الأمان

⚠️ خطر حدوث إصابات!

- يجب عدم تركيب أو إخراج الخلاط الكهربائي إلا عندما تكون وحدة الإدارة في وضع السكون التام ويكون قابس الجهاز قد تم إخرجه من مقبس التغذية بالكهرباء.
- عند إنزال الذراع المتراوح لا تمد يدك إلى داخل العلبة منعاً لتعريض الأصابع أو الأيدي للانحصار. يجب عدم تغيير وضع الذراع المتراوح أثناء وجود الجهاز في وضع التشغيل.

⚠️ هام!

يجب تنظيف الملحق الإضافي جيداً بعد كل استخدام له أو بعد طول فترة عدم الاستخدام.

← «العناية والتنظيف اليومي» انظر صفحة ar-2

الاستعمال

مناسب لعجن العجين وخفق زلال البيض والقشدة والعجين الخفيف.

يجب مراعاة الالتزام التام بالكميات القصوى ومدد الإعداد المنصوص عليها في الجدول.

← الصورة C

← الصورة B

1 ضع قاعدة الجهاز على سطح أفقي ومستوي. استمر في الضغط على زر تحرير القفل والذراع المتراوح حتى النهاية.

2 ضع الوعاء على سطح الارتكاز. يجب أن تغطي حافة الوعاء دافع الوعاء بالكامل ويمكن تحريك الوعاء بسهولة.

3 أغلق الفتحة الخلفية للخلاط الكهربائي قبل تركيبه على القاعدة.

4 ركب زوج الأدوات التي تريدها (ذراع التقليل أو كلاب العجين) في الخلاط الكهربائي واضغط عليها.

هام! لا تستخدم إلا الأدوات الموردة مع القاعدة.

a يرجى مراعاة أشكال الأجزاء البلاستيكية في

الأدوات، لتجنب الخلط بين الأدوات!

b يجب تركيب أدوات العمل فردياً الواحدة تلو

الأخرى وذلك من أجل تجنب حدوث انحشار!

نظرة عامة

← الصورة A

1 حامل الجهاز مع الذراع المتراوح

a عجلة مسننة دافعة

b مشبك القفل للخلاط الكهربائي

c ذراع لمشبك القفل

d فتحة الخلاط الكهربائي

e زر تحرير القفل للذراع المتراوح

f سطح الارتكاز للوعاء

g دافع الوعاء

2 وعاء

3 الخلاط الكهربائي MFQ35..

a فتحة مشبك القفل

أدوات عمل

4 ذراع التقليل الحلزوني التوربيني (2 قطعة)

a حلزون دافع

5 كلاب العجين (2 قطعة)

a حلزون دافع





Thank you for buying a Bosch Home Appliance!

Register your new device on MyBosch now and profit directly from:

- **Expert tips & tricks for your appliance**
- **Warranty extension options**
- **Discounts for accessories & spare-parts**
- **Digital manual and all appliance data at hand**
- **Easy access to Bosch Home Appliances Service**

Free and easy registration – also on mobile phones:

www.bosch-home.com/welcome

BOSCH
HOME APPLIANCES
SERVICE

Looking for help? You 'll find it here.

Expert advice for your Bosch home appliances, need help with problems or a repair from Bosch experts.

Find out everything about the many ways Bosch can support you:

www.bosch-home.com/service

Contact data of all countries are listed in the attached service directory.

Robert Bosch Hausgeräte GmbH

Carl-Wery-Straße 34

81739 München

GERMANY

www.bosch-home.com



8001199761

(000701)