



Register your  
new device on  
MyBosch now and  
get free benefits:  
[bosch-home.com/  
welcome](https://www.bosch-home.com/welcome)

# Maxo**Mixx** Hand blender

**MS8..GB**

<b>[en]</b>	Instruction manual	Hand blender	3
<b>[ms]</b>	Arahan pengendalian	Pengadun tangan	9
<b>[zf]</b>	使用説明書	手提攪拌棒	16
<b>[zh]</b>	使用说明书	手持式攪拌棒	21
<b>[ar]</b>	إرشادات الاستخدام	المضرب العصا	31



---

## Intended use

This appliance is intended for domestic use only. Use the appliance only for processing normal amounts of food and for normal amounts of time for domestic use. Do not exceed permitted maximum quantities (see “Recipes”). The appliance is only suitable for cutting or mixing/blending food. The appliance is not suitable for preparing mashed potatoes (or purées of foods with a similar consistency). The appliance must not be used for processing other substances or objects. Additional applications are possible if the accessories approved by the manufacturer are used. Only use the appliance with approved genuine parts and accessories. Never use the accessory parts for other appliances. Only use the appliance indoors at room temperature and up to 2000 m above sea level.

---

## Important safety information

Read and follow the operating instructions carefully and keep for later reference! Enclose these instructions when you give this appliance to someone else. If the instructions for correct use of the appliance are not observed, the manufacturer’s liability for any resulting damage will be excluded.

This appliance can be used by persons with reduced physical, sensory or mental capabilities or lack of experience and knowledge if they have been given supervision or instruction concerning use of the appliance in a safe way and if they understand the hazards involved. Keep children away from the appliance and connecting cable and do not allow them to use the appliance. Cleaning and user maintenance must not be performed by children.

### **Danger of electric shock and fire!**

- Connect and operate the appliance only in accordance with the specifications on the rating plate. Use only if power cord and appliance show no signs of damage. To avoid potential hazards, repairs such as replacing a damaged cable must only be carried out by our customer service personnel.
- Never connect the appliance to timer switches or remote-controllable sockets. Never leave the appliance unattended while it is switched on!
- Do not place the appliance on or near hot surfaces, e.g. hobs. The power cord must not come into contact with hot parts or be pulled across sharp edges.
- Never immerse the base unit in liquids or hold under running water and do not clean in the dishwasher. Do not steam-clean the appliance. Do not use the appliance with damp hands.

- If your appliance falls in water or some other liquid, then it is not allowed to use the appliance anymore.
- Only immerse the blender foot into the food as far as the marking max ►| or there will be a risk of electric shock!
- After each use, whenever the appliance is unsupervised, prior to assembly, prior to disassembly, prior to cleaning and in the event of an error, the appliance must always be disconnected from the mains.

**⚠ Risk of injury!**

- Before replacing accessories or additional parts which move during operation, the appliance must be switched off and disconnected from the power supply.
- After switching off, the drive continues running for a short time. Wait until the drive has come to a standstill.
- Never grip the blade in the blender foot. Never clean the blade in the blender foot with bare hands.

**⚠ Risk of scalding!**

Take care when processing hot food. Hot food may splash during processing.

**⚠ Risk of suffocation!**

Do not allow children to play with packaging material.

**⚠ Attention!**

- We recommend that the appliance is never switched on for longer than is necessary to process the ingredients. Do not operate at no-load.
- The blender jug is not suitable for use in the microwave.
- Never place blender foot on hot surfaces or use in very hot food. Leave boiling food to cool down to at least 80°C before processing. Before using the hand blender in a cooking pot, take the pot off the hotplate.

**⚠ Important!**

It is essential to clean the appliance thoroughly after each use or after it has not been used for an extended period. → “Care and daily cleaning” see page 7

**Congratulations on the purchase of your new Bosch appliance. You can find further information about our products on our website.**

## Contents

Intended use.....	3
Important safety information.....	3
Overview.....	5
Before using the appliance for the first time.....	5
Symbols and markings.....	5
Parts and operating controls.....	5
Operation.....	6
Care and daily cleaning.....	7
Troubleshooting.....	7
Recipes.....	7
Disposal.....	8
Guarantee.....	8

## Overview

→ Fig. A

- 1 **Base unit**
  - a Speed setting
  - b On button ⓘ
  - c Turbo button Ⓟ
  - d Release buttons
  - e Power cord
- 2 **Stainless steel blender foot**
  - a Marking max▶|
  - b Blender blade
- 3 **Blender jug**
  - a Scale
  - b Lid

**Accessories** (separate instruction manuals)

- 4 **Universal cutter L\***
- 5 **Universal cutter XL\***
- 6 **Whisk\***

\* Depending on the model

## Before using the appliance for the first time



Before the new appliance can be used, it must be fully unpacked, cleaned and checked.

### Caution!

Never operate a damaged appliance!

- Remove the base unit and all accessories from the packaging and dispose of all packing materials.
- Check that all the parts are present and examine them for obvious damage. → Fig. A
- Thoroughly clean and dry all parts before using for the first time. → “Care and daily cleaning” see page 7

## Symbols and markings

Symbol	Meaning
	Follow the instructions in the operating instructions.
	Marking on blender foot: Only immerse the blender foot into the food as far as the marking max▶  or there will be a risk of electric shock!

## Parts and operating controls

### Speed setting

For continuous speed adjustment. Set the rotary selector between • (lowest speed) and 12 (highest speed).

### On button ⓘ



For using the appliance at the preselected speed. The appliance will continue to run as long as the button is pressed.

### Turbo button Ⓟ

For using the appliance at the maximum speed. The appliance will continue to run as long as the button is pressed.

**Note:** The speed setting has no influence on use of the Turbo button Ⓟ.

**Caution!**

Never press the On button  and the Turbo button  at the same time.

Recommended speeds	
●-8	For mixing liquids and hot food and for mixing in
8-12	For mixing and pureeing fruit or cooked vegetables
	For making mayonnaise Use with: universal cutter (L / XL), whisk

**Accessories**

If an accessory is not included with the hand blender, it can be ordered from customer service:

Accessories	Order no.
Universal cutter L	00753480
Universal cutter XL	12027396
Whisk	00753124

**Operation**

The blender foot is suitable for cutting and mixing mayonnaise, sauces, blended drinks, baby food, cooked fruit and cooked vegetables, and for pureeing soups.

Solid foods such as apples, potatoes and meat always must be cut up and cooked until soft before processing. Use the universal cutter for cutting/chopping raw food (onions, garlic, herbs, etc.).

** Risk of scalding!**

Take care when processing hot food. Hot food may splash during processing. Leave boiling food to cool down to 80 °C or less before processing.

** Risk of injury!**

After switching off the appliance, wait for the blade in the blender foot to come to a standstill. Never grip the blade in the blender foot.

**Caution!**



- The blender foot must be securely connected to the base unit. The blender foot must not wobble or fall off.
- Never use the hand blender (blender foot) in the universal cutter container.

**→ Image sequence **



1. Place the prepared food in the blender jug or another suitable receptacle or process in the pan used for cooking.
2. Completely unwind the power cord.
3. Hold the base unit securely, fit the blender foot onto the base unit and press until it clicks into position.
4. Set the desired speed with the speed control dial. Plug the mains plug into the mains.
5. Hold the receptacle with one hand and immerse the blender foot.

** Risk of electric shock!**

Only immerse the blender foot into the food as far as the marking **max**  or there will be a risk of electric shock!

6. To start processing with the preselected speed, press the On button .
7. To start processing with the highest speed, press the Turbo button .

**Caution!**

Never press the On button  and the Turbo button  at the same time.

8. The appliance remains switched on as long as the button is pressed. Process the food with the blender foot.
9. Release the button when the desired consistency is reached. Wait until the drive comes to a standstill. Disconnect the mains plug.
10. Hold down both release buttons and remove the blender foot.
11. Clean all parts immediately after use.

→ “Care and daily cleaning” see page 7

**Notes:**

- To prevent splashing, fully immerse the blender blade in the ingredients before switching on the appliance.
- With liquid foodstuffs, immerse the blender foot and hold it at a slight angle for better blending results and to prevent the ingredients from sticking to the bottom of the receptacle.
- The appliance works better if there is some liquid in the ingredients.

---

## Care and daily cleaning

The appliance and the tools used must be thoroughly cleaned after each use.

**⚠ Risk of electric shock!**

- Unplug the appliance before cleaning it.
- Never immerse the base unit in liquids and do not clean in the dishwasher.
- Do not steam-clean the appliance.

**Caution!**

- Do not use any cleaning agents containing alcohol or spirits.
- Do not use any sharp, pointed or metal objects.
- Do not use abrasive cloths or cleaning agents.
- Do not wedge plastic parts in the dishwasher as they could become permanently deformed.

**Please note:**

- To make it easier to clean the blender foot, after use place it in a receptacle containing clean water and briefly press the Turbo button (T) several times.
- When processing food such as red cabbage or carrots, plastic parts may become discoloured. This can be removed with a few drops of cooking oil.

In **Fig. 6** you will find a summary of how to clean the individual parts.

- Disconnect the base unit and the accessory parts from one another.
- Wipe the outside of the base unit with a soft, damp cloth and dry off.

- Clean the accessory parts with a detergent solution and a soft cloth or sponge or place them in the dishwasher.
- Clean the blender foot in the dishwasher or with a brush under running water.
- Dry the blender foot in an upright position (blender blade face up) so that any trapped water can run out.

**Note:**

Appliances with a spiral cable:  
Never wind the cable round the appliance!

---

## Troubleshooting

**Problem**

Appliance switches off during use.

**Remedy**

The overload protection device has been activated.

- Disconnect the mains plug.
- Leave the appliance to cool down for approx. 1 hour in order to deactivate the overload protection device.
- Plug the mains plug into the mains. Switch the appliance on again.

**Important:** If a fault cannot be eliminated, please contact customer service.

---

## Recipes

**Mayonnaise**

- 1 egg (egg yolk and egg white)
  - 1 tbs. mustard
  - 1 tbs. lemon juice or vinegar
  - 200-250 ml oil
  - Salt and pepper to taste
- Ingredients must be at the same temperature!

- Put all ingredients in a jug.
- Place the blender foot on the base of the jug and blend until the mixture emulsifies.
- Slowly raise the switched on blender as far as the upper edge of the mixture and lower again until the mayonnaise is ready.

**Tip:** According to this recipe you can also make mayonnaise with egg yolk only. However, use only half the amount of oil.

### Vegetable soup

- 300 g potatoes
- 200 g carrots
- 1 small stick of celery
- 2 tomatoes
- 1 onion
- 50 g butter
- 2 l water
- Salt and pepper to taste
- Skin and seed the tomatoes.
- Chop up cleaned and washed vegetables and sauté in hot butter.
- Add water and salt.
- Allow to boil for 20-25 minutes.
- Take the pot off the cooker.
- Blend the soup in the pot to the desired consistency.
- Season with salt and pepper.

### Crêpes dough

- 250 ml milk
- 1 egg
- 100 g flour
- 25 g melted, cooled butter
- Put all ingredients in a jug in the indicated sequence.
- Blend to a smooth dough.

### Blended milk drinks

- 1 glass of milk
- 6 large strawberries or 10 raspberries or 1 banana (sliced)
- Put all ingredients in a jug.
- Blend to the desired consistency.
- Sugar according to taste.

**Tip:** Add a scoop of ice cream or use very cold milk.

---

## Disposal



Dispose of packaging in an environmentally-friendly manner. This appliance is labelled in accordance with European Directive 2012/19/EU concerning used electrical and electronic appliances (waste electrical and electronic equipment – WEEE). The guideline determines the framework for the return and recycling of used appliances as applicable throughout the EU. Please ask your specialist retailer about current disposal facilities.

---

## Guarantee

The guarantee conditions for this appliance are as defined by our representative in the country in which it is sold. Details regarding these conditions can be obtained from the dealer from whom the appliance was purchased. The bill of sale or receipt must be produced when making any claim under the terms of this guarantee.

Changes reserved.



---

## **Pengendalian mengikut peraturan**

Perkakas ini hanya sesuai untuk penggunaan di dalam rumah atau persekitaran sekitarnya. Gunakan peranti hanya untuk kuantiti dan masa pemrosesan domestik. Jangan melebihi kuantiti tinggi yang dibenarkan (Lihat “Resipi”).

Peranti ini sesuai untuk pemotongan kecil dan pencampuran makanan. Peranti ini tidak sesuai untuk penyediaan kentang lecek (atau puri daripada makanan yang mempunyai tekstur yang sama). Perkakas ini tidak boleh digunakan untuk memproses objek atau bahan yang lain. Aplikasi tambahan boleh digunakan, apabila menggunakan aksesori lain yang diluluskan oleh pengilang. Gunakan alat hanya dengan bahagian dan aksesori asli yang diluluskan. Jangan gunakan pemasangan ini untuk peranti lain. Gunakan perkakas ini hanya di dalam bangunan pada suhu bilik dan ketinggian sehingga 2000 m di atas paras laut.

---

## **Arahan keselamatan penting**

Baca arahan pengendalian dengan teliti, patuhinya dan simpan! Semasa pemberian peranti sertakan bersama manual ini. Ketidakpatuhan terhadap arahan bagi penggunaan perkakas dengan betul akan mengecualikan pengeluar dari liabiliti kerosakan yang berlaku. Perkakas ini boleh digunakan oleh orang dengan kekurangan keupayaan fizikal, deria atau metal, atau kekurangan pengalaman dan/atau pengetahuan dibawah selian atau telah dilatih mengikut keselamatan pengendalian peralatan ini dan memahami kesan bahayanya. Kanak-kanak hendaklah dijauhkan daripada perkakas dan kabel penyambungan serta tidak dibenarkan mengendalikan perkakas ini. Kanak-kanak tidak dibenarkan bermain dengan perkakas ini. Kanak-kanak tidak dibenarkan untuk mencuci atau menyelenggara perkakas ini.

### **Bahaya kejutan elektrik dan kebakaran!**

- Sambung dan kendalikan perkakas hanya mengikut spesifikasi pada plat kadaran. Hanya kendalikan sekiranya tiada tanda kerosakan pada perkakas dan kord kuasa. Pembaikan pada perkakas, seperti penukaran kord kuasa yang rosak, hanya boleh dilakukan oleh servis pelanggan kami bagi mengelakkan bahaya.
- Jangan sambungkan perkakas pada pemasa atau soket yang dikawal dengan alat kawalan jauh. Sentiasa awasi perkakas semasa menggunakannya!
- Jangan letak perkakas di atas atau berdekatan dengan permukaan panas, seperti letakkan dapur. Jangan biarkan kord kuasa bersentuhan dengan bahagian panas atau menariknya di sisi yang tajam.

- Jangan sesekali meredam unit asas ke dalam cecair atau memegangnya di bawah air yang mengalir dan jangan bersihkannya menggunakan pembasuh pinggan mangkuk. Jangan gunakan pembersih wap. Jangan kendalikan perkakas dengan tangan yang basah.
- Jika peranti anda jatuh ke dalam air atau sebarang cecair lain, peranti tersebut tidak boleh digunakan bagi penggunaan selanjutnya.
- Rendamkan rod pengadunan secara maksimum hingga tanda max ► dalam campuran bahan, jika tidak terdapat risiko kejutan elektrik!
- Peralatan ini mestilah sentiasa dipisahkan dari punca kuasa selepas setiap penggunaan, ketika tanpa penyeliaan, sebelum pemasangan, penanggalan atau pembersihan dan kerosakan.

#### **Risiko kecederaan!**

- Sebelum menukar alat ganti atau tambah, yang bergerak semasa pengendalian, perkakas mestilah dimatikan dan dipisahkan dari punca kuasa.
- Selepas dimatikan, pemacu bergerak untuk seketika. Tunggu sehingga pemacu telah berhenti sepenuhnya.
- Jangan sesekali menyentuh bilah tapak pengadun. Jangan sesekali membersihkan bilah tapak pengadun dengan tangan.

#### **Risiko lecur**

- Berhati-hati semasa menyediakan bahan adunan panas. Bahan adunan panas boleh terpercik keluar semasa penyediaan.

#### **Risiko lemas!**

Jangan biarkan kanak-kanak bermain dengan bahan pembungkusan.

#### **Perhatian!**

- Adalah dicadangkan supaya jangan sesekali tinggalkan alat dihidupkan terlalu lama daripada yang diperlukan untuk pemprosesan makanan. Jangan kendalikan dalam keadaan tanpa beban.
- Bekas pengadun tidak sesuai digunakan di dalam ketuhar gelombang mikro.
- Jangan sesekali meletak tapak pengadun di atas permukaan panas atau menggunakan di dalam bahan adunan yang terlalu panas. Biarkan bahan adunan yang dimasak sejuk pada suhu 80°C atau lebih rendah sebelum menyediakannya. Bagi penggunaan pengadun tangan di dalam periuk, alihkan periuk daripada tempat memasak terlebih dahulu.

## Penting!

Perkakas mestilah dibasuh dengan teliti selepas setiap penggunaan atau selepas tidak menggunakannya untuk jangka waktu yang panjang. → “*Penjagaan dan pembersihan harian*” lihat halaman 13

Tahniah atas pembelian perkakas Bosch baru anda. Anda boleh mendapatkan maklumat lanjut tentang produk kami di halaman web kami.



## Kandungan

Pengendalian mengikut peraturan.....	9
Arahan keselamatan penting.....	9
Sepintas lalu.....	11
Sebelum penggunaan kali pertama.....	11
Simbol dan penanda.....	11
Bahagian dan elemen kawalan.....	12
Pengendalian.....	12
Penjagaan dan pembersihan harian.....	13
Bantuan sekiranya bermasalah.....	14
Resipi.....	14
Arahan tentang pelupusan.....	15
Syarat-syarat waranti.....	15

## Sepintas lalu

Sila lipat keluar halaman ilustrasi.

→ **Rajah **

- 1 **Unit asas**
  - a Tetapan kelajuan
  - b Butang penghidup 
  - c Butang turbo 
  - d Butang pelepasan
  - e Kord kuasa
- 2 **Tapak pengadun keluli tahan karat**
  - a Tanda max 
  - b Bilah kaki pengadun
- 3 **Bekas pengadun**
  - a Skala
  - b Tudung

**Aksesori** (arahan berasingan)

- 4 **Pemotong kecil universal saiz L\***
- 5 **Pemotong kecil universal saiz XL\***
- 6 **Pemukul telur\***

\* bergantung kepada model

## Sebelum penggunaan kali pertama



Sebelum perkakas baru boleh digunakan, perkakas ini mestilah dikeluarkan sepenuhnya, dibersihkan dan diperiksa.

### Perhatian!

Jangan kendalikan perkakas yang rosak!

- Keluarkan unit asas dan semua aksesori daripada pembungkusan dan buang bahan bungkusan yang ada.
- Periksa kesempurnaan semua bahagian dan untuk kerosakan yang boleh dilihat. → **Rajah **
- Sebelum penggunaan pertama, basuh semua bahagian dengan teliti dan keringkan.  
→ “*Penjagaan dan pembersihan harian*” lihat halaman 13

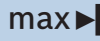
## Simbol dan penanda

Simbol	Maksud
	Ikut peraturan dalam arahan pengendalian.
	Tanda pada rod pengadun Rendamkan rod pengadun secara maksimum hingga tanda max  dalam campuran bahan, jika tidak terdapat risiko kejutan elektrik!

## Bahagian dan elemen kawalan

### Tetapan kelajuan

Untuk tetapan putaran berterusan. Tetapkan pemilih putaran antara ● (putaran minimum) dan 12 (putaran maksimum). Baca kelajuan yang ditetapkan pada tanda ▼.

### Butang penghidup ⓘ

Untuk penggunaan perkakas dengan putaran yang telah ditetapkan sebelumnya. Perkakas beroperasi selagi butang ditekan.

### Butang turbo ⓘ

Untuk penggunaan perkakas dengan putaran maksimum. Perkakas beroperasi selagi butang ditekan.

**Arahan:** Tetapan kelajuan tidak mempunyai kesan dengan penggunaan butang turbo ⓘ.

### Perhatian!

Jangan sesekali menekan butang ⓘ penghidup ⓘ pada masa yang sama.

### Had kelajuan - cadangan

●-8	Untuk mencampur cecair, bahan campuran panas dan untuk saling campur.
8-12	Untuk mencampur dan memuri buhan dan sayuran yang dimasak
ⓘ	Untuk menghasilkan mayones Pemotong kecil universal (L/XL) / pemukul telur

### Aksesori

Jika aksesori tidak disertakan dalam pakej produk, ia boleh dipesan melalui perkhidmatan pelanggan:

Aksesori	No. tempahan
Pemotong kecil universal saiz L	00753480
Pemotong kecil universal saiz XL	12027396
Pemukul telur	00753124

## Pengendalian

Tapak pengadun ini sesuai untuk memotong kecil dan mencampur mayones, sos, minuman campuran, makanan bayi, buah-buahan yang dimasak dan sayur-sayuran yang dimasak, begitu juga untuk memurikan sup.

Bahan makanan keras seperti epal, kentang atau daging mesti dipotong kecil dan dimasak supaya lembut sebelum penyediaan. Gunakan pemotong kecil universal untuk memotong kecil/mencincang bahan makanan mentah (bawang, bawang putih, herba, ...).

### ⚠️ Risiko lecur!

Berhati-hati semasa menyediakan bahan adunan panas. Bahan adunan panas boleh terpercik keluar semasa penyediaan. Biarkan bahan adunan yang dimasak sejuk pada suhu 80°C atau lebih rendah sebelum menyediakannya.

### ⚠️ Risiko kecederaan!

Selepas mematikan perkakas, tunggu sehingga pisau tapak pengadun berhenti sepenuhnya. Jangan sesekali menyentuh bilah tapak pengadun.

### Perhatian!

- Tapak pengadun mesti disambungkan dengan unit asas sepenuhnya. Tapak pengadun tidak boleh bergoyang atau jatuh.
- Jangan sesekali mengendalikan adunan tangan (tapak adun) di dalam bekas pemotong kecil.

### ➔ Rajah kerajang ☒

1. Proses bahan makanan yang telah disediakan ke dalam bekas adunan atau bekas lain yang sesuai atau ke dalam periuk.
2. Buka gulungan kord kuasa sepenuhnya.
3. Pegang unit asas, masukkan tapak pengadun di atas unit asas sehingga berbunyi klik.
4. Setkan kelajuan yang diperlukan dengan kawalan kelajuan. Pasangkan plag.
5. Pegang bekas dengan satu tangan dan rendamkan tapak pengadun.

**⚠ Risiko kejutan elektrik!**

Rendamkan rod pengadunan secara maksimum hingga tanda max▶ dalam campuran bahan, jika tidak terdapat risiko kejutan elektrik!

6. Untuk pemprosesan dengan putaran yang telah ditetapkan, tekan butang penghidup ①.
7. Untuk pemprosesan dengan putaran maksimum, tekan butang turbo ①.

**Perhatian!**

Jangan sesekali menekan butang ① penghidup ① pada masa yang sama.

8. Perkakas akan hidup selagi butang ditekan. Proses bahan makanan dengan tapak pengadun.
9. Sekiranya bahan campuran menjadi konsistensi yang dikehendaki, lepaskan butang. Tunggu pemacu berhenti. Cabutkan plag.
10. Tekan kedua-dua butang pelepas dan tanggalkan tapak pengadun.
11. Cuci semua bahagian segera selepas digunakan. → “*Penjagaan dan pembersihan harian*” lihat halaman 13

**Nota:**

- Bagi mengelakkan terpercik, rendamkan bilah tapak pengadun sepenuhnya ke dalam bahan campuran dan kemudian hidupkan perkakas.
- Bagi bahan makanan yang cair, rendam tapak pengadun dan pegang sedikit condong, bagi mencapai campuran yang sekata dan untuk mengelakkan mendapan pada lantai bekas.
- Peralatan berfungsi dengan lebih baik jika terdapat cecair di dalam ramuan.

**Penjagaan dan pembersihan harian**

Alat dan alat yang digunakan mestilah dicuci dengan bersih selepas setiap penggunaan.

**⚠ Risiko kejutan elektrik!**

- Cabut plag sebelum membasuh.
- Jangan sesekali merendam unit asas ke dalam cecair dan jangan mencuci di dalam mesin basuh pinggan mangkuk.
- Jangan gunakan pembersih wap.

**Perhatian!**

- Jangan gunakan alkohol atau agen pembersih yang mengandungi spirit yang melelas.
- Jangan menggunakan objek tajam, berbucu atau metal.
- Jangan gunakan kain atau agen pembersih yang melelas.
- Bahagian tidak boleh tersepit dalam pencuci pinggan, kerana perubahan bentuk kekal boleh berlaku!

**Nota:**

- Bagi memudahkan pembersihan, pegang tapak pengadun di dalam bekas yang mengandungi air bersih, selepas penggunaannya, dan tekan butang ① seketika beberapa kali.
- Bagi penyediaan, contohnya, kubis merah atau lobak, terdapat kemungkinan perwarna pada bahagian plastik. Ini boleh ditanggalkan menggunakan beberapa titisan minyak masak.

**Rajah 6** adalah gambaran bagaimana item dicuci.

- Tanggalkan unit asas dan bahagian tambahan antara satu sama lain.
- Lapkan unit asas dengan kain lembut, lembab dan keringkan.
- Bersihkan bahagian tambahan dengan air sabut dan tuala lembut atau span, atau masukkan ke dalam mesin basuh pinggan mangkuk.

- Bersihkan tapak pengadun dalam pencuci pinggan mangkuk dalam posisi menegak (bilah tapak pengadun ke atas) atau dengan berus di bawah air yang mengalir.
- Biarkan tapak pengadun kering dalam keadaan menegak (bilah tapak pengadun ke atas) supaya air yang masuk dapat mengalir keluar.

**Nota:** Peralatan dengan kabel pilin: Jangan sesekali melilit kabel pada peralatan!

---

## Bantuan sekiranya bermasalah

### Gangguan

Perkakas mati ketika penggunaan.

### Kemungkinan sebab

Pelindung beban lebih diaktifkan.

- Cabutkan plag.
- Biarkan perkakas sejuk selama 1 jam untuk menyahaktifkan peranti pelindung beban.
- Pasangkan plag. Hidupkan perkakas semula.

**Penting:** Jika kerosakan berterusan, sila hubungi khidmat pelanggan.

---

## Resipi

### Mayones

- 1 biji telur (kuning telur dan putih telur)
- 1 sudu besar biji sawi
- 1 sudu besar jus lemon atau asid
- 200–250 ml minyak
- Garam dan lada secukup rasa.

Bahan mestilah berada pada suhu yang sama!

- Masukkan semua ramuan ke dalam bekas.
- Letakkan tapak pengadun di atas lantai bekas dan campurkan sehingga campuran teremulsi.
- Naikkan dan kemudian turunkan pengadun yang hidup sehingga ke bahagian atas campuran sehingga mayones terbentuk.

**Petua:** Anda juga boleh membuat mayones mengikut resepi ini hanya menggunakan kuning telur. Tetapi hanya gunakan separuh kuantiti minyak.

### Sup sayur

- 300 g kentang
- 200 g lobak
- Sedikit saderi
- 2 biji tomato
- 1 biji bawang
- 50 g mentega
- 2 l air
- Garam dan lada secukup rasa.
- Buang kulit biji tomato.
- Potong kecil sayur yang telah dibersihkan dan dibuang kulit dan kukus di dalam mentega yang panas.
- Masukkan air dan garam.
- Biarkan masak selama 20-25 minit.
- Alihkan periuk daripada dapur.
- Campurkan sup di dalam periuk sehingga mencapai konsistensi yang dikehendaki.
- Tambah garam dan lada secukup rasa.

### Doh crepes

- 250 ml susu
- 1 biji telur
- 100 g tepung gandum
- 25 g mentega cair
- Masukkan semua ramuan ke dalam bekas mengikut aturan yang telah diberikan.
- Adunkan sehingga menjadi doh yang sekata.

### Minuman campuran susu

- 1 gelas susu
- 6 biji strawberi besar, atau 10 biji raspberi, atau 1 biji pisang (yang dipotong berbentuk cekera)
- Masukkan semua ramuan ke dalam bekas.
- Adunkan sehingga ke konsistensi yang dikehendaki.
- Masukkan gula mengikut kuantiti yang dikehendaki.

**Tipp:** Tambahkan 1 skup aiskrim atau gunakan susu yang terlalu sejuk.

---

## Arahan tentang pelupusan



Alat ini bersesuaian dengan garis panduan Eropa 2012/19/EU tentang alat-alat tua elektrik dan elektronik (waste electrical and electronic equipment - WEEE).

Garis panduan tersebut memberi rangka rujukan yang berlaku di seluruh Eropa untuk penerimaan balik dan penggunaan alat-alat tua.

Sila bertanya wakil penjual anda atau pihak berkuasa tempatan anda tentang cara-cara pelupusan semasa.

---

## Syarat-syarat waranti

Syarat-syarat jaminan untuk perkakas ini adalah seperti yang ditakrifkan oleh wakil kami di negara tempat ia dijual.

Butir-butir tentang syarat-syarat ini boleh didapati daripada wakil penjual tempat perkakas dibeli.

Bil jualan atau resit mestilah ditunjukkan apabila anda hendak membuat apa-apa tuntutan di bawah terma-terma jaminan ini.

Tertakluk pada pindaan.

## 使用須知

本機僅限於私人家庭及非商業環境中使用。本機適用於家庭所需的處理量和處理時間。請勿超過規定所允許的最大處理量（參閱“食譜”章節）。

本機適用於切碎或混合食材。本機不適用於製作馬鈴薯泥（或類似的泥狀食材）。本機不得將其用於處理其他物質或物體。在製造商所允許的使用範圍內，可將其他配件用於額外用途上。本機僅限與所允許的原廠零件和配件一同使用。切勿將配件用於其他機器。

僅限在室溫及海拔 2000 米以下的室內使用本機。

## 重要安全須知

仔細閱讀並妥善保管本說明書，以備日後使用！將本機轉交給他人使用時，請將本說明書一併轉交。若不遵守本機的正确使用規程，由此造成的任何損失，製造商不負任何責任。凡身體、感官或智力有缺陷之人士及缺乏相關經驗和／或知識之人士，應在負責安全使用機器人員的監督或指導下，瞭解使用機器可能帶來的危險後，方能使用本機。請勿讓孩童靠近本機和電源線，且不得讓孩童操作本機。請勿讓孩童將本機當成玩具。孩童不得對本機進行清潔和保養。

### ⚠ 觸電和火災危險！

- 僅可依據銘牌上的說明連接和操作本機。電源線及本機必須完好無損方可使用。本機修理事宜，如更換損壞的電源線，僅由本公司的客戶服務執行，才能避免危險發生。
- 請勿將機器連接到定時開關或遙控插座上。請在操作過程中隨時監看本機！
- 請勿將本機置於高溫表面（例如電磁爐）上或其附近。請勿讓電源連接線與高溫零件接觸，或在尖銳邊緣處拉動電源線。
- 請勿將主機浸泡在液體中或在水龍頭下沖洗，也不要放入洗碗機洗滌。請勿使用任何蒸汽清潔機。請勿用潮濕的雙手操作本機。
- 若您的機器落入水中或其他液體當中，不得再繼續使用該機器。
- 請將攪拌桿浸入混合食材至標記 **max**▶，否則可能造成觸電的危險！
- 請務必於下列情況下將本機與電源斷開：機器未在視線範圍內，組裝、分拆或清潔本機前。

### ⚠ 受傷危險！

- 在更換運行中會移動的配件或附加零件前，必須先關閉機器並斷開電源。
- 驅動器在關機後仍會持續轉動一段時間。請等到驅動器完全停止運轉。
- 切勿將手伸到攪拌桿刀片中。切勿赤手清潔攪拌桿刀片。

### ⚠ 燙傷危險

- 請小心處理高溫熱食材。高溫熱食材可能在處理過程中飛濺。



**⚠ 窒息的危險!**

請勿讓孩童玩耍包裝材料。

**⚠ 注意!**

- 建議處理完食材後應立即關機，勿讓其長時間處於開機狀態。請勿空轉機器。
- 攪拌杯不適用於微波爐。
- 切勿將攪拌桿置於高溫表面，或放入高溫熱食材中使用。使用本機處理前，應先將煮沸的食材冷卻至 80°C 以下。在煮鍋裡使用調理棒時，請務必先將煮鍋從爐位上移開。

**⚠ 重要!**

請將本機於每次使用後或長時間未使用重新使用前，務必徹底清潔。

→ “維護和日常清潔”參見第 19 頁

恭喜您購買了博世家用系列的新產品，您已經選擇了一款新潮而一流的家用電器。如需更多關於產品的詳細資訊，請瀏覽本公司網站。

**內容**

使用須知 .....	16
重要安全須知 .....	16
產品一覽 .....	17
第一次使用前 .....	18
符號和標記 .....	18
零件和控件 .....	18
操作 .....	18
維護和日常清潔 .....	19
故障排除 .....	19
食譜 .....	19
棄置 .....	20
保證 .....	20

**產品一覽**

請將圖示頁攤開。

**→ 圖****1 主機**

- a 速度設定
- b 啟動按鈕 ①
- c 渦輪加速按鈕 ①
- d 釋放按鈕
- e 電源線

**2 不鏽鋼攪拌桿**

- a 標記 max▶
- b 攪拌桿刀片

**3 攪拌杯**

- a 刻度
- b 蓋子

**配件 (單獨的使用說明書)**

- 4 多功能攪碎器 L\***
- 5 多功能攪碎器 XL\***
- 6 打蛋器\***

\* 視機型而定

## 第一次使用前



使用新機前，請先將包裝完全拆開，清潔並檢查機器是否完好未損壞。

### 注意！

切勿使用損壞的機器！

- 請取下主機和所有配件零件包裝，並除去所有的包裝材料。
- 檢查所有零件是否完整以及是否有明顯損壞現象。→ 圖 A
- 第一次使用前，請先徹底清潔並晾乾所有零件。  
→ “維護和日常清潔”參見第 19 頁

## 符號和標記

符號	含義
	請切實遵守使用說明書內的提示。
	攪拌桿的標記： 請將攪拌桿浸入混合食材至標記 max▶，否則可能造成觸電的危險！

## 零件和控件

### 速度設定

用於無段調整攪拌刀片的轉速。在 ●（最低速）和 12（最高速）之間調整調速旋鈕。在標記 ▼ 處讀取設定速度。

### 啟動按鈕 ①

以預設速度使用本機。只要此按鈕被按住，本機就一直處於運行狀態。

### 渦輪加速按鈕 ②

以最快的速度使用本機。只要此按鈕被按住，本機就一直處於運行狀態。

**注意事項：**使用渦輪加速按鈕 ② 時，速度設定無效。

### 注意！

切勿同時按下啟動按鈕 ① 和渦輪加速按鈕 ②。

## 速度推薦

●-8	用於攪拌液體、高溫熱食材以及用於拌入食材
8-12	用於攪拌以及將水果或煮熟的蔬菜製成泥狀
①	用於製作美乃滋 使用的配件：多功能攪碎器（L / XL）、打蛋器

## 配件

若有配件未包含在供貨清單內，請向客戶服務另行選購：

配件	訂購號
多功能攪碎器（L）	00753480
多功能攪碎器（XL）	12027396
打蛋器	00753124

## 操作

攪拌桿適用於切碎和攪拌美乃滋、醬汁、調製飲料、嬰兒副食品、烹煮過的水果和蔬菜，以及製作濃湯。

使用本機處理蘋果、馬鈴薯或肉類等固體食材前，務必先將這類食材切碎並加以煮軟。多功能攪碎器可將生鮮食材（洋蔥、大蒜、香草等）切碎／攪碎。

### ⚠ 燙傷危險！

請小心處理高溫熱食材。高溫熱食材可能在處理過程中飛濺。使用本機處理前，應先將煮沸的食材冷卻至 80°C 以下。

### ⚠ 受傷危險！

關機後，應等待攪拌桿刀片完全停止為止。切勿將手伸到攪拌桿刀片中。

### 注意！

- 攪拌桿應與主機固定連接在一起。不得搖晃攪拌桿或造成其掉落。
- 切勿在切碎器調理杯中使用調理棒（攪拌桿）。

### → 圖 B

1. 將準備好的食材放入攪拌杯或另一個合適且穩固的容器內或在煮鍋內進行處理。
2. 將電源線完全拉出。
3. 握住主機，將攪拌桿插入主機並按下，直至其卡入到位。

4. 用調速旋鈕設定所需的速度。插上電源插頭。
5. 用一隻手握住容器，並將攪拌桿浸入食材中。

### ⚠ 觸電危險!

請將攪拌桿浸入混合食材至標記 **max▶|**，否則可能造成觸電的危險!

6. 如需以預設速度進行處理，請按下啟動按鈕 **①**。
7. 如需以最高速度進行處理，請按下渦輪加速按鈕 **①**。

### 注意!

切勿同時按下啟動按鈕 **①** 和渦輪加速按鈕 **①**。

8. 只要此按鈕被按住，本機就一直處於開機狀態。使用攪拌桿處理食材。
9. 若食材攪拌的均勻度達到要求，才放開按鈕。請等到驅動器完全停止運行。拔下電源插頭。
10. 按壓兩個釋放按鈕並取下攪拌桿。
11. 所有零件在使用過後應立即清潔。

→ “維護和日常清潔”參見第 19 頁

### 注意事項:

- 為避免產生飛濺，請將攪拌桿刀片完全浸入食材內，然後才開機。
- 使用本機處理流質食材時，浸入食材的攪拌桿應保持微微傾斜，以達到更加的攪拌效果，同時也避免容器底部出現“沾黏物”。
- 食材中有一點液體可以讓本電器運轉更順暢。

## 維護和日常清潔

每次使用完本機和用過工具後應將其徹底清潔。

### ⚠ 觸電危險!

- 在清潔之前拔下電源插頭。
- 切勿將主機浸泡在液體中，也不要將洗碗機洗滌。
- 請勿使用任何蒸汽清潔機。

### 注意!

- 請勿使任何含酒精或苯的清潔劑。
- 不能使用尖銳、鋒利或金屬物體。
- 請勿使用摩擦型布或清潔劑。
- 請勿在洗碗機中將塑膠零件夾住，因為它們可能在洗滌過程中變形!

### 注意事項:

- 為了方便清潔，請在使用完攪拌桿後，將攪拌桿浸入有清水的容器內，迅速按一下渦輪加速按鈕 **①**，將此動作重複數次。
- 處理某些食材時，例如 紫甘藍或胡蘿蔔可能導致塑膠零件變色。使用幾滴食用油可清除這類變色。

您可在圖 **☑** 中瀏覽清潔各個零件的方式。

- 將主機和配件零件分開。
- 請使用沾濕的軟布擦拭主機，並將其擦乾。
- 請用洗碗液和軟布或海綿清潔配件零件，或放入洗碗機洗滌。
- 將攪拌桿垂直放置（攪拌桿刀片向上）洗碗機內，或使用刷子在水龍頭下用水沖洗。
- 請將攪拌桿垂直放置（攪拌桿刀片向上）晾乾，才能使滲入機器內部的水流出。

**註:** 本電器附螺旋纜線:

不可將纜線纏繞在本電器的周圍!

## 故障排除

### 故障

機器在使用時自行關機。

### 故障排除

過載保護器已被啟動。

- 拔下電源插頭。
- 將機器冷卻約 1 小時，以停用過載保護器。
- 插上電源插頭。重新開機。

**重要:** 若無法按上述步驟排除故障，請與客戶服務聯絡。

## 食譜

### 美乃滋

- 1 個雞蛋（蛋黃和蛋白）
- 1 食匙芥末醬
- 1 湯匙檸檬汁或醋
- 200-250 毫升食用油
- 鹽和胡椒適量

所有配料的溫度須一致!

- 將所有配料放入攪拌杯內。
- 將攪拌桿置於攪拌杯的底部攪拌，直到所有配料混合乳化為止。

- 將已經啟動的調理棒緩慢地上下移動攪拌，提起高度勿超過攪拌食材上端，直到美乃滋製作完成。

**提示：**依照此配方，您也可以單用蛋黃製作美乃滋。作法中只需一半份量的食用油即可。

## 蔬菜湯

- 300 公克馬鈴薯
- 200 公克胡蘿蔔
- 1 小段西洋芹
- 2 個蕃茄
- 1 個洋蔥
- 50 公克牛油
- 2 公升水
- 鹽和胡椒適量
- 將蕃茄去皮去籽。
- 將去皮去籽的蔬菜切成小塊，並以熱牛油翻炒。
- 加水和加鹽。
- 烹煮 20 到 25 分鐘。
- 將煮鍋從爐位上移開。
- 攪拌煮鍋內的湯，直到均勻度達到要求為止。
- 加鹽和胡椒調味。

## 可麗餅麵糊

- 250 毫升牛奶
- 1 個雞蛋
- 100 公克麵粉
- 25 公克溶化並冷卻的牛油
- 將所有配料按先後順序放入攪拌杯中。
- 將其攪拌成平滑的麵糊。

## 奶昔

- 1 杯牛奶
- 6 個大草莓，或  
10 個覆盆莓，或  
1 個香蕉（切片）
- 將所有配料放入攪拌杯內。
- 將其攪拌，直到均勻度達到要求為止。
- 之後加入適量的糖。

**提示：**製作奶昔時可以加入一球冰淇淋或冰牛奶。

---

## 棄置



本設備說明是根據歐洲電子及電氣舊設備準則2012/19/EU（廢棄電子及電氣設備WEEE）。

此準則提供於歐盟成員對舊設備之報廢或使用標準。

---

## 保證

本電器的保修條款由銷售所在國家的代理商來制訂。有關這些條款的詳細資訊，請向購買電器的零售商洽詢。當根據保修條款進行任何索賠時，必須出具銷售憑證或收據。

本公司保留隨時修改這些條款的權利。

## 按照规程的使用

本机器适于私人家庭及非商业环境中使用。本机器仅限于家庭所需的加工量和加工时间。请勿超过规定所允许的最大加工量（参见“食谱”章节）。

本机器适用于切碎或混合食材。本机器不适用于制备土豆泥（或类似的泥状食材）。不得将机器用于加工其他物质或物体。在生产厂家所允许的使用范围内，可将其他附件部件用于附加用途上。本机器仅限与所允许的原厂部件和附件一同使用。切勿将附件部件用于其他机器。

仅限在室温及海拔 2000 米以下的室内使用机器。

## 重要安全须知

仔细阅读使用说明书，并保存本说明书以备以后使用！机器转让给他人使用时，请将本说明书一并转让。若不遵守本机器正确使用的规程，生产厂家将对由此而造成的损失不负任何责任。凡身体、感官或智力有缺陷的人士以及缺乏相关经验和知识的人士，应在负责安全使用机器人员的监督或指导下，了解使用机器可能带来的危险后，方能使用本机器。请勿让儿童靠近本机器和电源线，且不得让儿童操作本机器。严禁儿童将本机用于嬉戏。儿童不得对本机器进行清洁和保养。

### 电击和火灾危险!

- 仅可根据铭牌上的说明连接和操作本机器。电线和机器必须完好无损方可使用。机器修理事宜，如更换损坏的电源线，仅由我们的客户服务进行，才能避免危险发生。
- 切勿将机器连接到定时开关或遥控插座上。请于操作过程中随时监看本机器！
- 请勿将机器置于高温表面（例如电炉）上或其附近。请勿让电源线与高温部件接触，或在尖锐边缘处拉动电源线。
- 请勿将主机浸泡在液体中或在水龙头下冲洗，也不要放入洗碗机洗涤。请勿使用蒸汽清洁器。请勿用潮湿的双手操作本机器。
- 若您的机器落入水中或其他液体当中，不得再继续使用该机器。
- 请将搅拌脚浸入混合食材至标记 **max** ，否则可能造成电击的危险！
- 请务必于下列情况下将本机器与电源断开：机器未在视线范围内，组装、分拆或清洁本机器前。

### 受伤危险!

- 更换运行中会移动的附件或附加部件之前，应关机并与电源断开。
- 驱动器在关机后仍会持续转动一段时间。请等到驱动器完全停止运行。
- 切勿将手伸到搅拌脚刀片中。切勿赤手清洁搅拌脚刀片。

### 烫伤危险

- 请小心加工高温热食材。高温热食材可能会在加工过程中飞溅。

**⚠ 窒息危险!**

请勿让儿童用包装材料玩耍。

**⚠ 注意!**

- 建议加工完食材后应立即关机，勿让其长时间处于开机状态。请勿空转机器。
- 搅拌杯不适用于微波炉。
- 切勿将搅拌脚置于高温表面，或放入高温热食材中使用。使用本机加工前，应先将煮沸的食材冷却至 80°C 以下。在煮锅里使用多功能搅拌棒时，请务必先将煮锅从炉位上移开。

**⚠ 重要!**

请于每次使用后或长时间未使用重新使用之前，务必彻底清洁本机器。 → “维护和日常清洁” 参见第 24 页

恭喜您购买了博世家用系列的新产品，您已经选择了一款新潮而一流的家用电器。若您想了解更多本公司产品的信息，请您登录官方网站查询。

**内容**

按照规程的使用 .....	21
重要安全须知.....	21
产品概览 .....	22
首次使用前 .....	23
符号和标记.....	23
部件和控件 .....	23
操作 .....	23
维护和日常清洁 .....	24
故障排除 .....	24
食谱 .....	25
处置 .....	25
保修 .....	25

**产品概览**

请将图示页摊开。

**→ 图 1**

**1 主机**

- a 速度设置
- b 启动按钮 ①
- c 脉冲按钮 ②
- d 释放按钮
- e 电源线

**2 不锈钢搅拌脚**

- a 标记 max▶
- b 搅拌脚刀片

**3 搅拌杯**

- a 刻度
- b 盖子

附件 (单独的使用说明书)

- 4 多功能切碎器 L\***
- 5 多功能切碎器 XL\***
- 6 打发桨\***

\* 视机型而定

## 首次使用前



使用新机器前，请先将包装完全拆开，清洁并检查机器是否完好未损坏。

### 注意!

请勿运行损坏的机器!

- 请取下主机和所有附件部件包装，并除去所有的包装材料。
- 检查所有部件是否完整以及是否有明显损坏现象。→ 图 A
- 首次使用前，请先彻底清洁并晾干所有部件。  
→ “维护和日常清洁” 参见第 24 页

## 符号和标记

符号	含义
	请切实遵守使用说明书内的提示。
	搅拌脚上的标记： 请将搅拌脚浸入混合食材至标记 <b>max▶</b> ，否则可能造成电击的危险!

## 部件和控件

### 速度设置

用于无级调整速度。在 ●（最低速）和 12（最高速）之间调整调速旋钮。在标记 ▼ 处读取设置速度。

### 启动按钮 ①

以预设速度使用本机器。只要此按钮被按住，本机器就持续运行。

### 脉冲按钮 ②

以最快的速度使用本机器。只要此按钮被按住，本机器就持续运行。

**注意事项:** 使用脉冲按钮 ② 时，速度设置无效。

### 注意!

切勿同时按下启动按钮 ① 和脉冲按钮 ②。

## 速度推荐

●-8	用于搅拌液体、高温食材以及用于拌入食材。
8-12	用于搅拌以及将水果或煮熟的蔬菜制成泥状
①	用于制作蛋黄酱 使用的附件：多功能切碎器 (L / XL)、打发浆

## 附件

若有附件未包含在供货清单内，请向客户服务另行选购：

附件	订购号
多功能切碎器 (L)	00753480
多功能切碎器 (XL)	12027396
打发浆	00753124

## 操作

搅拌脚适用于切碎和混合蛋黄酱、酱汁、调制饮料、婴儿食品、烹煮过的水果和蔬菜，以及制备浓汤。

使用本机器加工苹果、土豆或肉类等固体食材前，务必先将这类食材切碎并加以煮软。使用多功能切碎器可将生鲜食材（洋葱、大蒜、香草等）切碎/搅碎。

### ⚠ 烫伤危险!

请小心加工高温热食材。高温热食材可能会在加工过程中飞溅。使用本机器加工前，应先将煮沸的食材冷却至 80°C 以下。

### ⚠ 受伤危险!

关机后，应等待搅拌脚刀片完全停止为止。切勿将手伸到搅拌脚刀片中。

### 注意!

- 搅拌脚应与主机固定连接在一起。不得摇晃搅拌脚或造成其掉落。
- 切勿在多功能切碎器中使用手持式搅拌棒（搅拌脚）。

### → 图 B

1. 将准备好的食材放入搅拌杯或另一个合适且稳固的容器内或在煮锅内进行加工。
2. 将电源线整个拉出。
3. 握住主机，将搅拌脚插入主机并按下，直至其卡入到位。

4. 用调速旋钮设置所需的速度。将电源插头插上。
5. 用一只手握住容器，将搅拌脚浸入食材中。

**⚠ 有电击危险!**

请将搅拌脚浸入混合食材至标记 max▶|，否则可能造成电击的危险!

6. 如需以预设速度进行加工，请按下启动按钮 ①。
7. 如需以最高速度进行加工，请按下脉冲按钮 ①。

**注意!**

切勿同时按下启动按钮 ① 和脉冲按钮 ①。

8. 只要此按钮被按住，本机器就一直处于开机状态。使用搅拌脚加工食材。
9. 若食材搅拌的均匀度达到要求，才放开按钮。请等到驱动器完全停止运行。拔出电源插头。
10. 按压两个释放按钮并取下搅拌脚。
11. 所有部件在使用过后应立即清洁。  
→ “维护和日常清洁” 参见第 24 页

**注意事项:**

- 为避免产生飞溅，请将搅拌脚刀片完全浸入食材内，然后才开机。
- 使用本机器加工液体食材时，浸入食材的搅拌脚应保持微微倾斜，以达到更加的搅拌效果，同时也避免容器底部出现“沾黏物”。
- 若配料中含有部分液体，则本电器的使用效果更佳。

---

## 维护和日常清洁

每次使用完本机器和用过工具后应将其彻底清洁。

**⚠ 有电击危险!**

- 清洁前将电源插头拔出。
- 请勿将主机浸泡在液体中，也不要放入洗碗机洗涤。
- 请勿使用蒸汽清洁器。

**注意!**

- 请勿使用任何含酒精或苯的清洁剂。
- 不能使用尖锐、锋利或金属物体。
- 请勿使用摩擦型布或清洁剂。
- 请勿在洗碗机中将塑料部件夹住，因为它们可能在洗涤过程中变形!

**注意事项:**

- 为了方便清洁，请在使用完搅拌脚后，将搅拌脚浸入有清水的容器内，迅速按一下脉冲按钮 ①，将此动作重复数次。
- 加工某些食材时，例如紫甘蓝或胡萝卜可能导致塑料部件变色。使用几滴食用油可清除这类变色。

您可在图 6 中浏览清洁各个部件的方式。

- 将主机和附件部件分开。
- 请使用沾湿的软布擦拭主机，然后将其擦干。
- 请用洗洁液和软布或海绵清洁附件部件，或放入洗碗机洗涤。
- 将搅拌脚垂直放置（搅拌脚刀片向上）在洗碗机内，或使用刷子在水龙头下用水冲洗。
- 请将搅拌脚垂直放置（搅拌脚刀片向上）晾干，才能使渗入机器内部的水流出。

**注:** 带螺旋电缆的电器：  
切勿将电缆缠绕在电器上!

---

## 故障排除

**故障**

机器在使用时自行关机。

**故障排除**

过载保护装置已被激活。

- 拔出电源插头。
- 将机器冷却约 1 小时，以停用过载保护装置。
- 将电源插头插上。重新开机。

**重要:** 若无法按上述步骤排除故障，请与客户服务联系。



## 食谱

### 蛋黄酱

- 1 个鸡蛋 (蛋黄和蛋白)
- 1 汤匙芥末酱
- 1 汤匙柠檬汁或醋
- 200-250 毫升食用油
- 盐和胡椒适量

所有配料的温度须一致!

- 将所有配料放入搅拌杯内。
- 将搅拌脚放入搅拌杯的底部搅拌，直到所有配料混合乳化为止。
- 将已经启动的搅拌棒缓慢地上下移动搅拌，提起高度勿超过搅拌食材上端，直到蛋黄酱制备完成。

**提示:** 依照此配方，您也可以单用蛋黄制备蛋黄酱。作法中只需一半份量的食用油即可。

### 蔬菜汤

- 300 克土豆
- 200 克胡萝卜
- 1 小段西芹
- 2 个西红柿
- 1 个洋葱
- 50 克黄油
- 2 升水
- 盐和胡椒适量
- 将西红柿去皮去籽。
- 将去皮去籽的蔬菜切成小块，并以热黄油翻炒。
- 加水和加盐。
- 烹煮 20 到 25 分钟。
- 将煮锅从炉位上移开。
- 搅拌煮锅内的汤，直到均匀度达到要求为止。
- 加盐和胡椒调味。

### 可丽饼面糊

- 250 毫升牛奶
- 1 个鸡蛋
- 100 克面粉
- 25 克融化并冷却的黄油
- 将所有配料按先后顺序放入搅拌杯中。
- 将其搅拌成平滑的面糊。

### 奶昔

- 1 杯牛奶
- 6 个大草莓，或  
10 个覆盆莓，或  
1 个香蕉 (切片)
- 将所有配料放入搅拌杯内。
- 将其搅拌，直到均匀度达到要求为止。
- 之后加入适量的糖。

**提示:** 制备奶昔时可以加入一球冰淇淋或冰牛奶。

### 处置



请以环保方式处置包装。  
对本设备根据有关电气和电子设备报废的欧洲规定 2012/19/EU (waste electrical and electronic equipment — WEEE) 进行标记。该规定管理在欧洲范围内对报废设备的回收和再生。  
请咨询专业零售商，了解可用的处置方式。

### 保修

该设备的保修条款将由售国国的销售代表来确定。您可向售出此设备的经销商详细了解这些条款。  
当根据保修条款进行任何索赔时，必须出具销售凭证或收据。

如有更改，恕不另行通知。

## التخلص من الجهاز

تخلص من عبوة الجهاز باسلوب يدعم الحفاظ على البيئة. هذا الجهاز مطابق للمواصفة الأوروبية 19/2012/المجموعة الاقتصادية الأوروبية الخاصة بالأجهزة الكهربائية والإلكترونية القديمة



(waste electrical and electronic equipment – WEEE).

وهذه المواصفة تحدد الإطار العام لقواعد تسري في جميع دول الاتحاد الأوروبي بخصوص استعادة الأجهزة القديمة وإعادة استغلالها. قومي باستشارة موزعكم المحلي لمعرفة احدث الانظمة المتبعة حاليا للتخلص من الاجهزة القديمة.

## شروط الضمان

يتم تحديد شروط الضمان لهذا الجهاز من قبل ممثلنا في الدولة التي يتم فيها بيع الجهاز. يمكنك الحصول على تفاصيل هذه الشروط من قبل الموزع الذي اشتريت منه الجهاز. يرجى إحضار فاتورة أو إيصال الشراء في حال أصاب جهازك أي طارئ يغطيه الضمان.

نحتفظ بحقنا في إجراء أية تعديلات.

**نصيحة:** يمكنك وفقاً لهذه الوصفة إعداد المايونيز أيضاً باستخدام صفار البيض فقط. ولا تستخدم عندئذ إلا نصف كمية الزيت.

### حساء الخضروات

- 300 جم بطاطس
- 200 جم جزر
- 1 قطعة كرفس صغيرة
- 2 قطعتين طماطم
- 1 قطعة بصل
- 50 جم زبدة
- 2 لتر ماء
- الملح والفلفل بحسب الرغبة
- قم بتقسير الطماطم وإزالة قلبها.
- فك بتقطيع الخضروات بعد تنظيفها وتقسيرها على هيئة قطع وضعها في زبد ساخن.
- أضف الماء والملح.
- اترك الخليط يغلي لمدة 20-25 دقيقة.
- ارفع الوعاء من على الموقد.
- استمر في خلط الحساء في الوعاء إلى أن يصل إلى القوام المرغوب.
- يتم إضافة الملح والفلفل لإضفاء النكهة.

### عجين فطائر الكريب

- 250 مليلتر لبن
- 1 بيضة
- 100 جرام طحين
- 25 جم زبد مبرد وذائب
- ضع كل المكونات بالتتابع في وعاء.
- قم بالخلط للوصول إلى عجين ناعم.

### مشروبات ميكاء شيك

- 1 كوب لبن
  - 6 قطع فراولة كبيرة أو
  - 10 العليق الأحمر أو
  - 1 موزة (مقطعة شرائح)
  - ضع كل المكونات في وعاء.
  - استمر في الخلط إلى أن يصل إلى القوام المرغوب.
  - أضف السكر بحسب الرغبة.
- نصيحة:** أضف كرة ثلج إلى الخليط أو خذ لبن شديد البرودة.

- قم بتنظيف أجزاء الكماليات بمحلول صابوني وقطعة قماش ناعمة أو اسفنجة أو ضعها في غسالة الأطباق.
- احرص على تنظيف ذراع الخلط في غسالة الأواني أو بالفرشاة تحت ماء مناسب.
- اترك ذراع الخلط تجف وهي في وضع مستقيم (تكون سكين ذراع الخلط موجهة إلى أعلى)، حتى يمكن أن ينساب الماء الذي توغل فيها للخارج.

### ملاحظة:

مع الأجهزة ذات الكابل الملفوف:  
لا تقم أبداً بلف الكابل حول الجهاز!

## تعليمات مساعدة لإزالة الأعطال

### العطل

الجهاز يتوقف عن العمل أثناء الاستخدام.

### كيفية التصرف

تجهيزة التأمين ضد التحميل الزائد تم إطلاقها.

- انزع القابس الكهربائي.
- اترك الجهاز ليبرد لمدة 1 ساعة تقريباً، كي توقف عمل تجهيزة التأمين ضد التحميل الزائد.
- أدخل قابس الجهاز في المقبس. أعد تشغيل الجهاز.

**هام:** إذا تعذر التغلب على العطل، فاتصل من فضلك بمركز خدمة العملاء.

## وصفات

### المايونيز

- 1 بيضة (صفار ومح البيض)
  - 1 ملعقة كبيرة مسطردة
  - 1 ملعقة كبيرة خل أو عصير ليمون
  - 200-250 ملم زيت
  - الملح والفلفل بحسب الرغبة
- ينبغي أن تنسم درجة حرارة المحتويات بالتساوي!
- ضع كل المكونات في وعاء.
  - ضع ذراع الخلط على أرضية الوعاء واستمر في الخلط إلى أن يتمازج الخليط.
  - قم برفع الخلاط المشغل ببطء وصولاً إلى الحافة العليا للخليط وإنزله مرة أخرى، إلى أن يجهد المايونيز.

### تنبيه هام!

- ذراع الخلط يجب أن يتم تثبيته جيداً بالجهاز الأساسي. لا يسمح بأن يتأرجح ذراع الخلط أو يسقط لأسفل.
  - لا تستخدم أبداً ساق الخلاط (ذراع الخلط) داخل وعاء القطاعة.
- ← **متواليّة الصورة B**
1. ضع المواد الغذائية التي تم إعدادها في وعاء الخلط أو في وعاء آخر مناسب أو قم بمعالجتها في قدر الطهو.
  2. افرّد كابل الكهرباء بالكامل.
  3. تثبت الجهاز الأساسي، وركب ذراع الخلط على الجهاز الأساسي، واضغط عليه حتى تسمع صوت استقراره.
  4. اضبط سرعة الدوران المرغوبة عن طريق منظم السرعة. أدخل قايِس الجهاز في المقبس.
  5. قم بتثبيت الوعاء باليد، وقم بتغطيس ذراع الخلط.

## العناية والتنظيف اليومي

يجب تنظيف الجهاز وجميع الأدوات المستخدمة بعد كل استخدام جيداً.

### ⚠ خطر الصعق الكهربائي!

- قبل التنظيف افصل القايِس الكهربائي.
- إيّاك أن تغمر الجهاز الأساسي في مادة سائلة ولا أن تنظفه في ماكينة غسل الأطباق.
- لا تستخدم جهاز التنظيف بالبخار.

### تنبيه هام!

- لا تستخدم المنظفات التي تحتوي على الكحول في تنظيف الماكينة.
- لا تستخدم أي أغراض معدنية حادة أو مدببة في التنظيف.
- لا تستخدم أي قماش جِلخ أو منظفات سفرة.
- يجب مراعاة عدم انحشار الأجزاء المصنعة من البلاستيك داخل ماكينة غسل الأواني، حيث إنه قد يطرأ من جراء ذلك تغييرات مستديمة على هيئتها!

### إرشادات:

- تيسيراً للتنظيف قم بعد الاستعمال بوضع ذراع الخلط في أي وعاء به ماء نظيف مع الضغط المتكرر على زر تربو (T) لفترة قصيرة.
- عند التعامل مثلاً مع الكرنب الأحمر أو الجزر، تحدث تغييرات في لون الأجزاء البلاستيكية. هذه التغييرات يمكن إزالتها باستخدام بعض قطرات زيت الطعام.

في الصورة C تجدون نظرة عامة توضح لكم كيفية تنظيف الأجزاء الفردية.

- افصل الجهاز الأساسي عن أجزاء الكماليات.
- امسح الجهاز الأساسي بقطعة قماش ناعمة رطبة ثم جففها.

### ⚠ خطر الصعق الكهربائي!

- لا تتجاوز العلامة max عند غمس ساق الخلط في المواد المطلوب خلطها، وإلا ستعرض لخطر الصدمة الكهربائية!
- 6. للمعالجة باستخدام سرعة الدوران المضبوطة اضغط على زر التشغيل (1).
- 7. للمعالجة باستخدام أعلى سرعة دوران اضغط على زر تربو (T).

### تنبيه هام!

- لا تضغط أبداً على زر التشغيل (1) وعلى زر تربو (T) في الوقت ذاته.
- 8. يكون الجهاز مشغلاً طالما أن الزر مضغوطاً. قم بإعداد الطعام باستخدام ذراع الخلط.
- 9. عند الوصول إلى الكثافة المرغوبة اترك الزر. انتظر إلى أن يتوقف المحرك. انزع القايِس الكهربائي.
- 10. اضغط على زرّي التحريّر باستمرار وانزع ذراع الخلط.
- 11. احرص على تنظيف جميع الأجزاء على الفور بعد الانتهاء من الاستخدام. ← «العناية والتنظيف اليومي» انظر صفحة ar-4

## قبل الاستخدام لأول مرة

قبل استخدام الجهاز الجديد، يجب إخراج محتوياته بالكامل وتنظيفها ثم فحصها.

### تنبيه هام!

إياك أن تشغل جهازاً متضرراً!!

- أخرج الجهاز الأساسي وكل الكماليات من العبوة وتخلص من مواد التغليف الموجودة.
- تأكد من اكتمال جميع الأجزاء ومن عدم وجود أضرار ملحوظة. ← الصورة A
- نظف جميع الأجزاء ثم جففها جيداً قبل الاستخدام لأول مرة.

← «العناية والتنظيف اليومي» انظر

صفحة ar-4

## الرموز والعلامات

رقم الطلب	الملحق
00753480	القطاعة متنوعة الاستخدام L
12027396	القطاعة متنوعة الاستخدام XL
00753124	مضرب البيض

الرمز	المعنى
	يجب اتباع تعليمات دليل الاستخدام.
max▶	علامة على ساق الخلط: لا تتجاوز العلامة ▶  max عند غمس ساق الخلط في المواد المطلوب خلطها، وإلا ستعرض لخطر الصدمة الكهربائية!

## الاستعمال

ذراع الخلط مصمم لتقطيع وخط المايونيز، والصلصة، والمشروبات المخلوطة، وطعام الأطفال، والفاكهة والخضروات المسلوقة، وكذلك لهرس الحساء.

المواد الغذائية الصلبة، مثل التفاح أو البطاطس أو اللحم يتعين قيل معالجتها أن يتم تقطيعها وطبخها لتصبح طرية. لغرض التقطيت/الهرس للمواد الغذائية النيئة (البصل، الثوم، الأعشاب،...) فاستعمل القطاعة متنوعة الاستخدام.

### ⚠ خطر الإصابة باكتوءات!

احترس عند التعامل مع الخليط الساخن. الخليط الساخن يمكن أن يتردد عند معالجته. اترك الخليط المغلي ليبرد ويصل إلى درجة حرارة 80° م أو أقل قبل معالجته.

### ⚠ خطر حدوث إصابات!

بعد إطفاء الجهاز انتظر إلى أن يقف سكين ذراع الخلاط. لا تمد يدك مطلقاً في نطاق حركة سكين ذراع الخلاط.

## القطع وعناصر الاستعمال

### منظم السرعة

لضبط سرعة الدوران بدون درجات محددة. اضبط المفتاح الدوار ما بين ● (أقل سرعة دوران) و 12 (أعلى سرعة دوران).

### زرار التشغيل ①

لتشغيل الجهاز مع سرعة الدوران المضبوطة مسبقاً. يدور الجهاز مادام الزر مضغطاً.

### زرار تريبو ②

لتشغيل الجهاز مع أقصى سرعة دوران. يدور الجهاز مادام الزر مضغطاً.

**ملحوظة:** لا تلعب السرعة المضبوطة أي تأثير عند تشغيل زرار تريبو ②.

■ لا تمد يدك مطلقاً في نطاق حركة سكين ذراع الخلاط. لا تقم مطلقاً بتنظيف سكين ذراع الخلاط بالأيدي المجردة.

**⚠ خطر التعرض للحروق!**

احترس عند التعامل مع الخليط الساخن. الخليط الساخن يمكن أن يتردّد عند معالجته.

**⚠ خطر الاختناق!**

يجب عدم السماح لأطفال باللعب بمواد التغليف.

**⚠ تنبيه!**

■ يُنصح بعدم ترك الجهاز دائراً لمدة أطول مما هو لازم لصنع المواد الغذائية. يُنصح بعدم

ترك الجهاز دائراً لمدة أطول مما هو لازم لصنع المواد الغذائية.

■ وعاء الخلط غير مخصصة للاستخدام في فرن المايكروويف.

■ لا تضع ذراع الخلط على أسطح ساخنة ولا تستخدمها في خليط ساخن للغاية. اترك الخليط المغلي ليبرد ويصل إلى درجة حرارة  $80^{\circ}$  م أو أقل قبل معالجته. عند استخدام الخلاط القائم في إناء الطهي فقم أولاً برفع الوعاء من حيز الطهي.

**⚠ هام!**

يجب تنظيف الجهاز جيداً بعد كل استخدام له أو بعد طول فترة عدم الاستخدام.

← «العناية والتنظيف اليومي» انظر صفحة ar-4

## نظرة عامة

← الصورة A

1 الجهاز الرئيسي

a منظم السرعة

b زرار التشغيل ①

c زرار تريبو T

d أزرار التحرير

e كابل الكهرباء

2 ذراع خلط من الاستانلس ستيل

a العلامة max▶

b سكين ذراع الخلط

3 وعاء الخلاط

a مقياس

b غطاء

ملحق (أدلة تشغيل منفصلة)

4 القطاعة متنوعة الاستخدام \*L

5 القطاعة متنوعة الاستخدام \*XL

6 مضرب البيض \*

\* على حسب الطراز

نتقدم لكم بأصدق التهاني على شرائكم لهذا الجهاز الجديد من ماركة Bosch. وتجدون المزيد من المعلومات حول منتجاتنا في موقع الإنترنت الخاص بنا.

## المحتويات

ar-1	الاستعمال المطابق للتعليمات
ar-1	إرشادات الأمان المهمة
ar-2	نظرة عامة
ar-3	قبل الاستخدام لأول مرة
ar-3	الرموز والعلامات
ar-3	القطع وعناصر الاستعمال
ar-3	الاستعمال
ar-4	العناية والتنظيف اليومي
ar-5	تعليمات مساعدة لإزالة الأعطال
ar-5	وصفات
ar-6	التخلص من الجهاز
ar-6	شروط الضمان

## الاستعمال المطابق للتعليمات

هذا الجهاز مخصص للاستخدام المنزلي فقط. يجب عدم استخدام الجهاز إلا لمعالجة الكميات ولفترات التشغيل المعتادة في الأغراض المنزلية. لا تتجاوز الكميات المسموح بها (انظر «وصفات»). الجهاز مصمم لتفتيت أو خلط المواد الغذائية. الجهاز غير مصمم لإعداد البطاطس البورية (أو بوريه المواد الغذائية متشابهة الكثافة). لا يسمح باستخدام الجهاز في معالجة أي أشياء أو أجسام أو عناصر أخرى. عند استخدام أجزاء الملحقات التكميلية المعتمدة من قبل منتج الجهاز يصبح من الممكن استخدام الجهاز في تطبيقات أخرى. لا تستعمل إلا الأجزاء والكماليات الأصلية المصرح بها لتشغيل الجهاز. لا تستخدم مطلقاً قطع الكماليات لأجهزة أخرى. لا تستخدم الجهاز سوى في الأماكن الداخلية وفي درجة حرارة الغرفة، وعلى ارتفاع أقل من 2000 متر فوق مستوى سطح البحر.

## إرشادات الأمان المهمة

يرجى قراءة هذه الإرشادات بعناية، والتصرف بناءً على ذلك ثم الحفاظ عليها! في حالة قيامكم بإعطاء الجهاز لشخص آخر يرجى منكم تسليمه إرشادات الاستخدام هذه سوياً مع الجهاز. عدم الالتزام بتطبيق التعليمات الخاصة بالاستخدام الصحيح للجهاز يترتب عليه عدم تحمل منتج الجهاز لأي مسؤولية عن الأضرار الناتجة من جراء ذلك. يُسمح باستخدام هذا الجهاز من قِبل الأشخاص الذين يعانون من نقص في القدرات الجسدية أو الحسية أو العقلية أو الأشخاص الذين لديهم قصور في الخبرة أو المعرفة شريطة أن يتم مراقبتهم أو توجيههم إلى كيفية الاستخدام الآمن للجهاز مع التأكد من إدراكهم للأخطار المرتبطة بذلك. أما الأطفال فيجب إبعادهم عن الجهاز وعن توصيلاته الكهربائية، ولا يُسمح لهم بتشغيل الجهاز. أعمال التنظيف وصيانة المستعمل لا يسمح بأن يقوم بها الأطفال.

### ⚠️ خطر حدوث صدمة كهربائية وخطر حدوث حريق!

- يجري توصيل وتشغيل الجهاز بالتيار الكهربائي فقط طبقاً للبيانات الموضحة على لوحة المواصفات الفنية. لا يستخدم إلا إذا لم يكن في التوصيلات أو الجهاز أي أضرار. لا يسمح بإجراء أية أعمال إصلاح، مثل استبدال كبل إمداد بالكهرباء تالف، إلا من قبل خدمة العملاء التابعة لشركتنا، وذلك لتجنب تعريض أشخاص أو أشياء للخطر.
- لا توصل الجهاز بالمفاتيح الكهربائية التلقائية أو بمقابس التحكم عن بُعد. احرص على مراقبة الجهاز دائماً أثناء تشغيله!
- لا تضع الجهاز على سطح ساخن أو بالقرب منه، مثل صفيحة الموقد. لا تجعل سلك التوصيل الكهربائي يتلامس مع أجزاء ساخنة ولا تسحب على حواف حادة.
- يحظر مطلقاً غمر الجهاز الأساسي في سائل، أو وضعه تحت ماء جاري، أو تنظيفه في غسالة الأواني. لا تستخدم جهاز التنظيف بالبخار. لا تستعمل الجهاز ويداك مبتلتان.
- عندما يسقط جهازك في الماء أو في سائل آخر، فلا يُسمح بمواصلة استعمال الجهاز.
- لا تتجاوز العلامة max عند غمس ساق الخلط في المواد المطلوب خلطها، وإلا ستعرض لخطر الصدمة الكهربائية!
- يجب فصل الجهاز من مصدر الطاقة دوماً بعد كل استخدام، في حالة انعدام الإشراف، أو قبل التجميع، أو التفكيك، أو التنظيف، أو في حالة ظهور أخطاء على الجهاز.

### ⚠️ خطر حدوث إصابات!

- قبل تغيير ملحقات تكميلية أو أجزاء إضافية يتم تحريكها أثناء التشغيل يلزم دائماً إيقاف تشغيل الجهاز وفصله عن شبكة التغذية بالتيار الكهربائي.
- بعد إيقاف تشغيل الجهاز فإن وحدة الإدارة تظل دائرة لبرهة قصيرة. يجب الانتظار حتى تكون وحدة الإدارة قد أصبحت في وضع السكون التام.

## Kundendienst – Customer Service

### DE Deutschland, Germany

BSH Hausgeräte Service GmbH  
Zentralwerkstatt für kleine Hausgeräte  
Trautskirchener Strasse 6-8  
90431 Nürnberg

Online Auftragsstatus, Filterbeutel-  
Konfigurator und viele weitere Infos  
unter: [www.bosch-home.com](http://www.bosch-home.com)

Reparaturservice, Ersatzteile &  
Zubehör, Produkt-Informationen:  
Tel.: 0911 70 440 040  
mailto:cp-servicecenter@bshg.com

### AE United Arab Emirates, الإمارات العربية المتحدة

BSH Home Appliances FZE  
Round About 13, Plot Nr MO-0532A  
Jebel Ali Free Zone - Dubai  
Tel.: 04 881 44 01\*

mailto:service.uae@bshg.com  
[www.bosch-home.com/ae](http://www.bosch-home.com/ae)  
\* Sun-Thu: 8.00 am to 5.00 pm  
(exclude public holidays)

### AL Republika e Shqiperise, Albania

ELEKTRO-SERVIS sh.p.k  
Rr. Shkelqim Fusha, Selite,  
Pallati "Matrix Konstruksion",  
Kati 0 dhe +1  
1023 Tirane

Tel.: 4 2278 130, -131  
Fax: 4 2278 130  
mailto:info@elektro-servis.com

### EXPERT SERVIS

Rruga e Kavajes,  
Kulla B Nr 223/1 Kati I  
1023 Tirane

Tel.: 4 480 6061  
Tel.: 4 227 4941  
Fax: 4 227 0448  
Cel: +355 069 60 45555  
mailto:info@expert-servis.al

### AT Österreich, Austria

BSH Hausgeräte Gesellschaft mbH  
Werkskundendienst für Hausgeräte  
Quellenstrasse 2a  
1100 Wien

Online Reparaturannahme,  
Ersatzteile und Zubehör und viele  
weitere Infos unter:  
[www.bosch-home.at](http://www.bosch-home.at)  
Reparaturservice, Ersatzteile & Zubehör,  
Produktinformationen  
Tel.: 0810 550 511  
mailto:vie-stoerungsannahme@bshg.com  
Wir sind an 365 Tagen rund um die Uhr für  
Sie erreichbar.

### AU Australia

BSH Home Appliances Pty. Ltd.  
Gate 1, 1555 Centre Road  
Clayton, Victoria 3168  
Tel.: 1300 369 744\*  
mailto:customersupport.au@bshg.com  
[www.bosch-home.com.au](http://www.bosch-home.com.au)  
\* Mo-Fr: 24 hours

### BA Bosna i Hercegovina, Bosnia-Herzegovina

"HIGH" d.o.o.  
Gradačanka 29b  
71000 Sarajevo  
Tel./Fax: 033 21 35 13  
mailto:centralniserwis@yahoo.com

### BE Belgique, België, Belgium

BSH Home Appliances S.A. – N.V.  
Avenue du Laerbeek 74  
Laarbeeklaan 74  
1090 Bruxelles – Brussel  
Tel.: 02 475 70 01  
mailto:bru-repairs@bshg.com  
[www.bosch-home.be](http://www.bosch-home.be)

### BG Bulgaria

BSH Domakinski Uredi Bulgaria EOOD  
Business center FPI, floor 5,  
Cherni vrah Blvd. 51B  
1407 Sofia  
Tel.: 0700 208 17  
mailto:informacia.servis-bg@bshg.com  
[www.bosch-home.bg](http://www.bosch-home.bg)

### BH Bahrain, مملكة البحرين

Khalaifat Est.  
BLD 898, R 533, TASHAN 405  
Manama  
Tel.: 01 740 05 53\*  
mailto:service@khalaifat.com  
\* Sat-Thu: 7.00 am to 5.00 pm  
(exclude public holidays)

### BY Belarus, Беларусь

ООО "БСХ Бытовая техника"  
тел.: 495 737 2961  
mailto:mok-kdhl@bshg.com

### CH Schweiz, Suisse, Svizzera, Switzerland

BSH Hausgeräte AG  
Bosch Hausgeräte Service  
Fahrweidstrasse 80  
8954 Geroldswil  
Reparaturservice, Ersatzteile & Zubehör,  
Produktinformationen  
Tel.: 0848 888 200  
mailto:ch-service@bshg.com  
mailto:ch-spareparts@bshg.com  
[www.bosch-home.ch](http://www.bosch-home.ch)

### CY Cyprus, Κύπρος

BSH Ikiakes Syskeves-Service  
39, Arh. Makaariou III Str.  
2407 Egomi/Nikosia (Lefkosia)  
Tel.: 777 78 007  
Fax: 022 65 8128  
mailto:EGO-CYCustomerService@bshg.com

### CZ Česká Republika, Czech Republic

Více informací (např. záruční podmínky,  
prodloužená záruka aj.) naleznete na webo-  
vých stránkách [www.bosch-home.com/cz/](http://www.bosch-home.com/cz/)  
nebo nás kontaktujte na +420 251 095 511  
BSH domácí spotřebiče s.r.o.  
Radlická 350/107c  
158 00 Praha 5  
Přijem oprav  
Tel.: +420 251 095 043  
mailto:opravy@bshg.com  
[www.bosch-home.com/cz](http://www.bosch-home.com/cz)

### DK Danmark, Denmark

BSH Hvidevarer A/S  
Telegrafvej 4  
2750 Ballerup  
Tel.: 44 89 80 18  
mailto:BSH-Service.dk@bshg.com  
[www.bosch-home.dk](http://www.bosch-home.dk)

### EE Eesti, Estonia

SIMSON OÜ  
Türi tn.5  
11313 Tallinn  
Tel.: 0627 8730  
Fax: 0627 8733  
mailto:serviceenet@serviceenet.ee  
[www.simson.ee](http://www.simson.ee)

### Renneri Kaubanduse OÜ

Tammsaare tee 134B (Euronicsi kaupluses)  
12918 Tallinn  
Tel.: 0651 2222  
Fax: 0516 7171  
mailto:klienditeenindus@renerk.ee  
[www.renerk.ee](http://www.renerk.ee)

### Eliser OÜ

Mustamäe tee 24  
10621 Tallinn  
Tel.: 0665 0090  
mailto:hooldus@eliser.ee  
[www.kodumasinat-remont.ee](http://www.kodumasinat-remont.ee)

### ES España, Spain

BSH Electrodomésticos España S.A.  
Servicio Oficial del Fabricante  
Parque Empresarial PLAZA,  
C/ Manfredonia, 6  
50197 Zaragoza  
Tel.: 976 305 713  
Fax: 976 578 425  
mailto:CAU-Bosch@bshg.com  
[www.bosch-home.es](http://www.bosch-home.es)

### FI Suomi, Finland

BSH Kodinkoneet Oy  
Itälahdenkatu 18 A, PL 123  
00201 Helsinki  
Tel.: 0207 510 705  
mailto:Bosch-Service-FI@bshg.com  
[www.bosch-home.fi](http://www.bosch-home.fi)  
Soittajahinta on kiinteästä verkosta ja  
matkapuhelimesta 8,35 snt/puh + 16,69 snt/min.

### FR France

BSH Electroménager S.A.S.  
50 rue Ardoin – CS 50037  
93406 SAINT-OUEN cedex  
Service interventions à domicile:  
01 40 10 11 00

### Service Consommateurs:

0 892 698 010 

mailto:soa-bosch-conso@bshg.com  
Service Pièces Détachées et  
Accessoires:

0 892 698 009 

[www.bosch-home.fr](http://www.bosch-home.fr)



**GB Great Britain**

BSH Home Appliances Ltd.  
Grand Union House  
Old Wolverton Road  
Wolverton  
Milton Keynes MK12 5PT  
To arrange an engineer visit, to order spare parts and accessories or for product advice please visit [www.bosch-home.co.uk](http://www.bosch-home.co.uk) or call Tel.: 0344 892 8979\*

\* Calls are charged at the basic rate, please check with your telephone service provider for exact charges.

**GR Greece, Ελλάδα**

BSH Ikiakes Siskevas A.B.E.  
Central Branch Service  
17 km E.O. Athinon-Lamias & Potamou 20  
14564 Kifisia  
Τηλέφωνο: 210 4277 500  
Τηλέφωνο: 210 4277 701  
mailto:nkf-CustomerService@bshg.com  
[www.bosch-home.gr](http://www.bosch-home.gr)

**HK Hong Kong, 香港**

BSH Home Appliances Limited  
Unit 1 & 2, 3rd Floor, North Block,  
Skyway House, 3 Sham Mong Road  
Tai Kok Tsui, Kowloon  
Hong Kong  
Tel.: 2626 9655 (HK)  
Toll free 0800 863 (Macao)  
Fax: 2565 6681  
mailto:bosch.hk.service@bshg.com  
[www.bosch-home.com.hk](http://www.bosch-home.com.hk)

**HR Hrvatska, Croatia**

BSH kućanski uređaji d.o.o.  
Ulica grada Vukovara 269F  
10000 Zagreb  
Tel.: 01 5520 888  
Fax: 01 6403 603  
mailto:informacije.servis-hr@bshg.com  
[www.bosch-home.com/hr](http://www.bosch-home.com/hr)

**HU Magyarország, Hungary**

BSH Háztartási Készülék Kereskedelm Kft.  
Árpád fejedelem útja 26-28  
1023 Budapest  
Call Center: +06 80 200 201  
mailto:BSH-szerviz@bshg.com  
[www.bosch-home.com/hu](http://www.bosch-home.com/hu)

**IE Republic of Ireland**

BSH Home Appliances Ltd.  
M50 Business Park  
Ballymount Road Upper  
Walkinstown  
Dublin 12  
To arrange an engineer visit, to order spare parts and accessories or for product advice please call Tel.: 01450 2655\*  
[www.bosch-home.ie](http://www.bosch-home.ie)

\* Calls are charged at the basic rate, please check with your telephone service provider for exact charges

**IL Israel**

C/S/B/ Home Appliance Ltd.  
1, Hamasger St.  
North Industrial Park  
Lod, 7129801  
Tel.: 08 9777 222  
Fax: 08 9777 245  
mailto:csb-serv@csb-ltd.co.il  
[www.bosch-home.co.il](http://www.bosch-home.co.il)

**IN India, Bhārat, भारत**

BSH Household Appliances Mfg. Pvt. Ltd.  
Arena House, Main Bldg, 2nd Floor,  
Plot No. 103, Road No. 12,  
MIDC, Andheri East  
Mumbai 400 093  
Toll Free 1800 266 1880\*  
[www.bosch-home.com/in](http://www.bosch-home.com/in)  
\* Mo-Sa: 8.00am to 8.00pm  
(exclude public holidays)

**IS Iceland**

Smith & Norland hf.  
Noatuni 4  
105 Reykjavik  
Tel.: 0520 3000  
Fax: 0520 3011  
[www.sminor.is](http://www.sminor.is)

**IT Italia, Italy**

BSH Elettrodomestici S.p.A.  
Via. M. Nizzoli 1  
20147 Milano (MI)  
Tel.: 02 412 678 100  
mailto:info.it@bosch-home.com  
[www.bosch-home.com/it](http://www.bosch-home.com/it)

**KR Republic Korea, Daehan Minguk, 대한민국**

Dong Suh Foods Corporation  
Dongsuh Bldg., 324,  
Dongmak-ro, Mapo-gu  
Seoul 121-730  
Tel.: 080 025 9114

**KZ Kazakhstan, Қазақстан**

BSH Home Appliances LLP  
Dostyk 117/6,  
Business Center "Khan Tengri"  
Almaty  
Hotline: 5454\*  
mailto:ALA-Service@bshg.com  
\* Toll free from mobile only

**LB Lebanon, لبنان**

Teheni, Hana & Co.  
Boulevard Dora 4043 Beyrouth  
P.O. Box 90449  
Jdeideh, 1202 2040  
Tel.: 01 255 211  
mailto:Info@Teheni-Hana.com

**LT Lietuva, Lithuania**

Senuku prekybos centras UAB  
Jonavos g. 62  
44192 Kaunas  
Tel.: 037 212 146  
Fax: 037 212 165  
[www.senukai.lt](http://www.senukai.lt)  
UAB "AG Service"  
R. Kalantos g. 32  
52494 Kaunas  
Tel.: 0700 556 55  
Fax: 037 331 363  
mailto:servisas@agservice.lt  
[www.agservice.lt](http://www.agservice.lt)

**Baltic Continent Ltd.**

Lukšio g. 23  
09132 Vilnius  
Tel.: 870 055 595  
Fax: 052 741 722  
mailto:info@balticcontinent.lt  
[www.balticcontinent.lt](http://www.balticcontinent.lt)

UAB Emtoservis  
Savanorių pr. 1 (Centrinė būstinė)  
03116 Vilnius  
Tel.: 870 044 724  
Fax: 052 737 368  
mailto:svc@emtoservis.lt  
[www.emtoservis.lt](http://www.emtoservis.lt)

**LU Luxembourg**

BSH élektroménagers S.A.  
13-15, Z1 Breedeweues  
1259 Senningerberg  
Tel.: 26 349 811  
Fax: 26 349 315  
Reparaturen: lux-repair@bshg.com  
Ersatzteile: lux-spare@bshg.com  
[www.bosch-home.com/lu](http://www.bosch-home.com/lu)

**LV Latvija, Latvia**

SIA "General Serviss"  
Buļļu iela 70c  
1067 Rīga  
Tel.: 067 42 52 32  
mailto:info@serviscentrs.lv  
[www.serviscentrs.lv](http://www.serviscentrs.lv)  
BALTIJAS SERVIS  
Brīvības gatve 201  
1039 Rīga  
Tel.: 067 07 05 20; -36  
Fax: 067 07 05 24  
mailto:info@baltijasserviss.lv  
[www.baltijasserviss.lv](http://www.baltijasserviss.lv)

**Sia Elektronika-Serviss**

Tadaiku iela 4  
1004 Rīga  
Tel.: 067 71 70 60  
Fax: 067 60 12 35  
mailto:serviss@elektronika.lv  
[www.elektronika.lv](http://www.elektronika.lv)

**MD Moldova**

S.R.L. "Rialto-Studio"  
ул. Шцусева 98  
2012 Кишинев  
тел./ факс: 022 23 81 80  
mailto:bosch-md@mail.ru

**ME Crna Gora, Montenegro**

Elektronika komerc  
Oktobarske revolucije 129  
81000 Podgorica  
Tel./Fax: 020 674 631  
Mobil: 069 324 812  
mailto:ekobosch.servis@t-com.me

**MK Macedonia, Македонија**

GORENEC  
Jane Sandanski 69 lok. 3  
1000 Skopje  
Tel.: 02 2454 600  
Mobil: 070 233 689  
mailto:gorenc@yahoo.com

**MT Malta**

Oxford House Ltd.  
Notabile Road  
Mriehel BKR 14  
Tel.: 021 442 334  
Fax: 021 488 656  
[www.oxfordhouse.com.mt](http://www.oxfordhouse.com.mt)

**MV Raajjeyge Jumhooriyyaa, Maldives**

Lintel Investments and  
Management Services Pvt. Ltd.  
Ma. Maadheli, Majeedhee Magu  
Malé  
Tel.: 03 010 200  
mailto:mohamed.zuhuree@intel.com.mv  
[www.lintel.com.mv](http://www.lintel.com.mv)

**NL Nederlande, Netherlands**  
BSH Huishoudapparaten B.V.  
Taurusavenue 36  
2132 LS Hoofddorp  
Storingsmelding:  
Tel.: 088 424 4010  
mailto:bosch-contactcenter@bshg.com  
Onderdelenverkoop:  
Tel.: 088 424 4010  
Fax: 088 424 4801  
mailto:bosch-onderdelen@bshg.com  
www.bosch-home.nl

**NO Norge, Norway**  
BSH Husholdningsapparater A/S  
Grensesvingen 9  
0661 Oslo  
Tel.: 22 66 05 54  
Tel.: 22 66 06 00  
mailto:Bosch-Service-NO@bshg.com  
www.bosch-home.no

**NZ New Zealand**  
BSH Home Appliances Ltd.  
Level 3, Air NZ Building, Smales Farm  
74 Taharoto Road, Takapuna  
Auckland 0622  
Tel.: 0800 245 700\*  
mailto:aftersales.nz@bshg.com  
www.bosch-home.co.nz  
\* Mo-Fr: 8.30 am to 5.00 pm  
(exclude public holidays)

**PL Polska, Poland**  
BSH Sprzęt Gospodarstwa  
Domowego sp. z o.o.  
Al. Jerozolimskie 183  
02-222 Warszawa  
Centrala Serwisu  
Tel.: 801 191 534  
Fax: 022 572 7709  
mailto:Serwis.Fabryczny@bshg.com  
www.bosch-home.pl

**PT Portugal**  
BSHP Electrodomésticos,  
Sociedade Unipessoal, Lda.  
Rua Alto do Montijo, nº 15  
2790-012 Carnaxide  
Tel.: 214 250 730  
Fax: 214 250 701  
mailto:bosch.electrodomesticos.pt@  
bshg.com  
www.bosch-home.pt

**RO România, Romania**  
BSH Electrocasnice srl.  
Sos. Bucuresti-Ploiesti,  
nr. 19-21, sect.1  
13682 Bucuresti  
Tel.: 021 203 9748  
Fax: 021 203 9733  
mailto:service.romania@bshg.com  
www.bosch-home.ro

**RU Russia, Россия**  
ООО «БСХ Бытовые Приборы»  
Сервис от производителя  
Малая Калужская, 15  
119071 Москва  
Тел.: 8 (800) 200 29 61  
mailto:mok-kdhl@bshg.com  
www.bosch-home.com

**SA Kingdom Saudi Arabia,**  
المملكة العربية السعودية  
Abdul Latif Jameel Electronics  
and Airconditioning Co. Ltd.  
BOSCH Service centre,  
Kilo 5 Old Makkah Road  
(Next to Toyota), Jamiah Dist.,  
P.O. Box 7997  
Jeddah 21472  
Tel.: 800 127 9999\*  
mailto:Khadeermj@ALJ.COM  
www.aljelectronics.com.sa  
\* Sat-Thu: 8.00 am to 11.00 pm  
(exclude public holidays)

**SE Sverige, Sweden**  
BSH Home Appliances AB  
Landsvägen 32  
169 29 Solna  
Tel.: 0771 19 70 00 local rate  
Tel.: 0771 11 22 77 local rate  
mailto:Bosch-Service-SE@bshg.com  
www.bosch-home.se

**SG Singapore, 新加坡**  
BSH Home Appliances Pte. Ltd.  
Block 4012, Ang Mo Kio Avenue 10  
#01-01 Techplace 1  
Singapore 569628  
Tel.: 6751 5000\*  
Fax: 6751 5005  
mailto:bshsgp.service@bshg.com  
www.bosch-home.com.sg  
\* Mo-Fr: 8.30am to 7.00pm, Sa: 8.30am to 5.30pm  
(exclude public holidays)

**SI Slovenija, Slovenia**  
BSH Hišni aparati d.o.o.  
Litostrojska 48  
1000 Ljubljana  
Tel.: 01 5830 700  
Fax: 01 5830 889  
mailto:informacije.servis-slo@bshg.com  
www.bosch-home.com/si

**SK Slovensko, Slovakia**  
Viac informácií (napr. záručné  
podmienky, predĺžená záruka a i.)  
nájdete na webových  
ránkach [www.bosch-home.com/sk/](http://www.bosch-home.com/sk/) alebo  
nás kontaktujte na +420 251 095 511

BSH domácí spotřebiče s.r.o.  
organizačná zložka Bratislava  
Trnavská cesta 50  
821 02 Bratislava  
Prijem opráv  
Tel.: +421 238 106 115  
mailto:opravy@bshg.com

**TH Thailand, ราชอาณาจักรไทย**  
BSH Home Appliances Limited  
Ital Thai Tower, 2034/31-39, 1st floor,  
New Petchburi Road  
Bangkapi, Huay Kwang  
Bangkok, 10310  
Tel.: 02 975 5353\*  
www.bosch-home.com/th  
\* Mo-Sa: 8.00am to 6.00pm  
(exclude public holidays)

**TR Türkiye, Turkey**  
BSH Ev Aletleri Sanayi  
ve Ticaret A.S.  
Fatih Sultan Mehmet Mahallesi  
Balkan Caddesi No: 51  
34771 Ümraniye, İstanbul  
Tel.: 0 216 444 6333\*  
Fax: 0 216 528 9188\*  
mailto:careline.turkey@bshg.com  
www.bosch-home.com/tr  
\* Çağrı merkezini sabit hatlardan  
aramanın bedeli şehir içi ücretlendirmede,  
Çep telefonlarından ise kullanılan  
tarifeye göre değişkenlik göstermektedir

**TW Taiwan, 台灣**  
我們期盼您不斷的鼓勵與指導，  
任何諮詢或服務需求，  
歡迎洽詢客服專線  
BSH Home Appliances Private Limited  
台北市內湖區洲子街80號11樓  
11F., No.80, Zhouzi St., Neihu Dist.  
Taipei City 11493  
Tel.: 0800 368 888  
Fax: 02 2627 9788  
mailto:bshstzn-service@bshg.com  
www.bosch-home.com.tw

**UA Ukraine, Україна**  
ТОВ "БСХ Побутова Техніка"  
тел.: 044 490 2095  
mailto:bsh-service.ua@bshg.com  
www.bosch-home.com.ua

**XK Kosovo**  
Service-General SH.P.K.  
rr.Magjistralia Ferizaj Prishtine  
70000 Ferizaj  
Tel.: 00381 (0) 290 330 723  
Tel.: 00377 44 172 309  
mailto:servicegeneral527@gmail.com

**XS Srbija, Serbia**  
BSH Kućni aparati d.o.o.  
Milutina Milankovića br. 9ž  
11070 Novi Beograd  
Tel.: 011 353 70 08  
Fax: 011 205 23 89  
mailto:informacije.servis-sr@  
bshg.com  
www.bosch-home.rs

**ZA South Africa**  
BSH Home Appliances (Pty) Ltd.  
15th Road Randjespark  
Private Bag X36, Randjespark  
1685 Midrand – Johannesburg  
Tel.: 086 002 6724  
Fax: 086 617 1780  
mailto:applianceserviceza@bshg.com  
www.bosch-home.com/za





## Thank you for buying a Bosch Home Appliance!

Register your new device on MyBosch now and profit directly from:

- **Expert tips & tricks for your appliance**
- **Warranty extension options**
- **Discounts for accessories & spare-parts**
- **Digital manual and all appliance data at hand**
- **Easy access to Bosch Home Appliances Service**

Free and easy registration – also on mobile phones:

**[www.bosch-home.com/welcome](http://www.bosch-home.com/welcome)**

**BOSCH**  
HOME APPLIANCES  
**SERVICE**

## Looking for help? You 'll find it here.

Expert advice for your Bosch home appliances, need help with problems or a repair from Bosch experts.

Find out everything about the many ways Bosch can support you:

**[www.bosch-home.com/service](http://www.bosch-home.com/service)**

**Contact data of all countries are listed in the attached service directory.**

### **Robert Bosch Hausgeräte GmbH**

Carl-Wery-Straße 34

81739 München

GERMANY

**[www.bosch-home.com](http://www.bosch-home.com)**



**8001176355**

(991025)

A

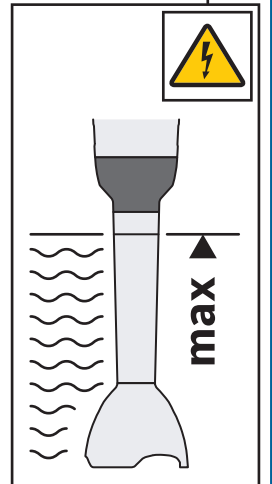
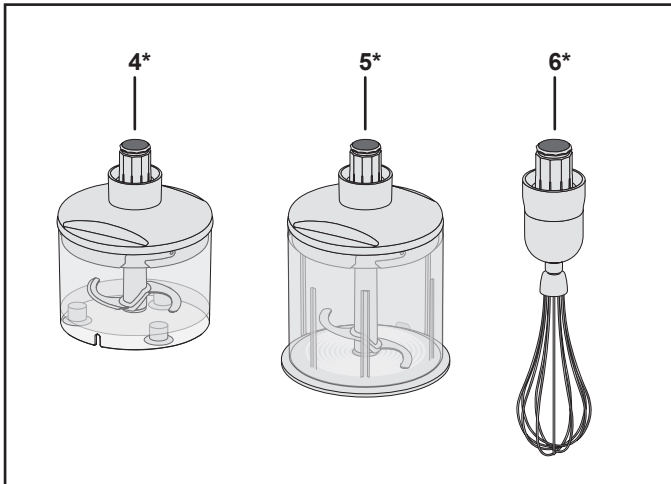
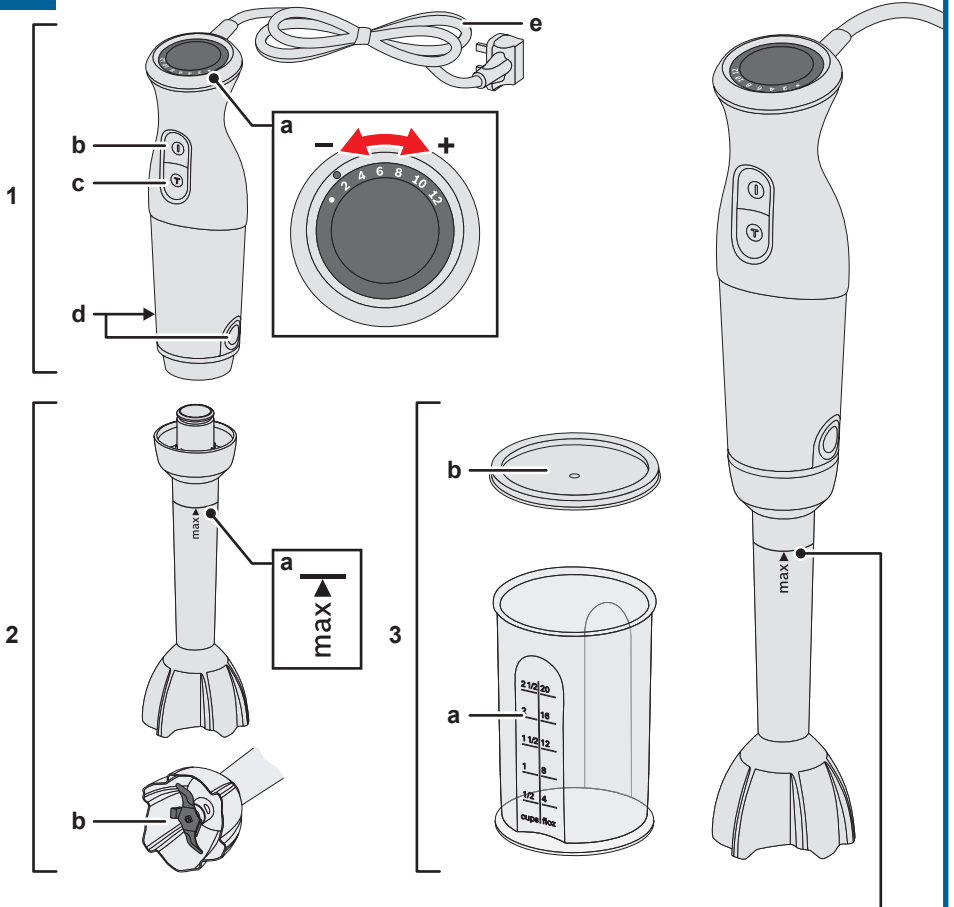

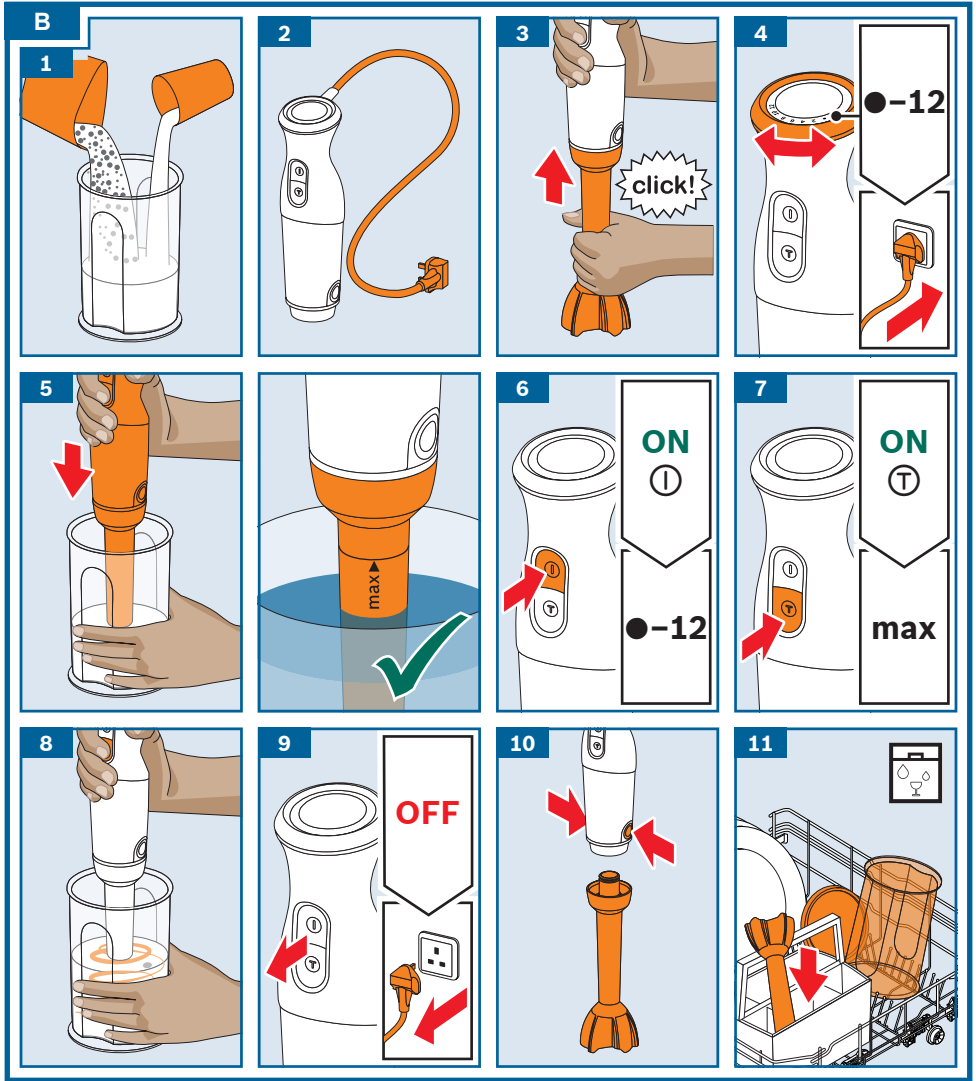

**C**

	✓	✓	✓
	⚠ X	✓	✓
	⚠ X	✓	✓