



**BOSCH**

Register your  
new device on  
MyBosch now and  
get free benefits:  
[bosch-home.com/  
welcome](https://bosch-home.com/welcome)



# Fully automatic espresso machine

TIS65...

<b>[en]</b>	Instruction manual	Fully automatic espresso machine	6
<b>[fr]</b>	Mode d'emploi	Machine à expresso entièrement automatique	31
<b>[ru]</b>	Инструкция по эксплуатации	Полностью автоматическая эспрессо-машина	57
<b>[tr]</b>	Kullanım kılavuzu	Tam Otomatik Espresso Makinesi	84
<b>[kk]</b>	Пайдалану нұсқаулығы	Толық автоматты кофе демдегіш	111
<b>[pt]</b>	Instruções de serviço	Máquina de café totalmente automática	138
<b>[ar]</b>	إرشادات الاستخدام	ماكينة إسبريسو أوتوماتيكية بالكامل	189

**A**

**Included in delivery** (see page 9)

**Contenu de l'emballage** (voir page 34)

**Объем поставки** (см. стр. 60)

**Teslimat kapsamı** (bkz. sayfa 87)

**Бірге жеткізіледі** (мына бетті қараңыз: 114)

**Âmbito de fornecimento** (ver página 141)

**مضمن في التسليم** (انظر صفحة 186)

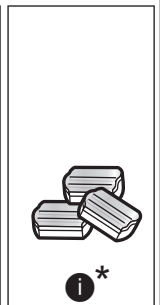
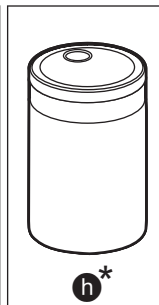
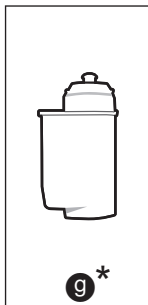
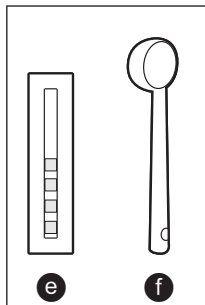
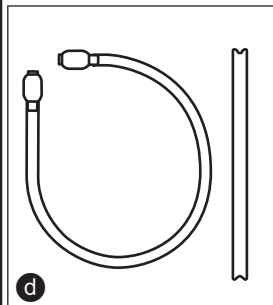
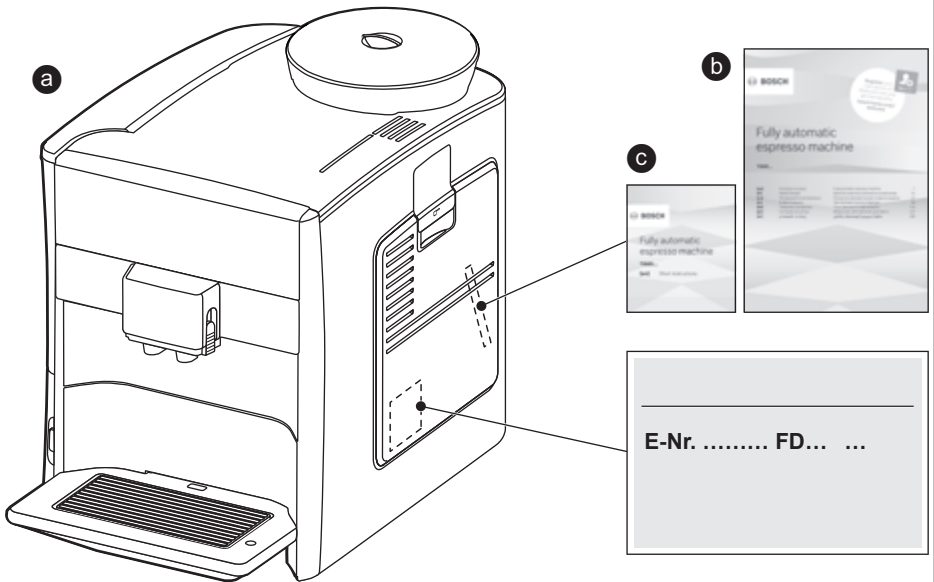

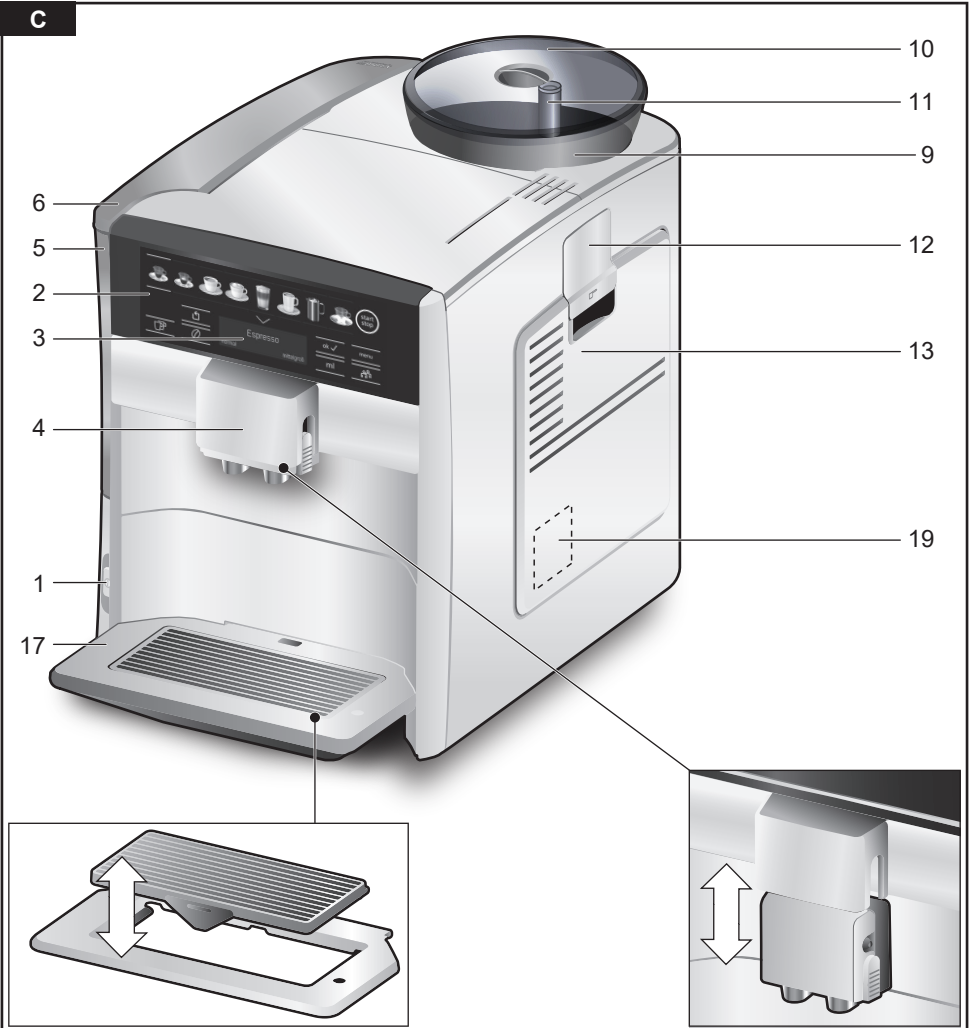
**B****C**

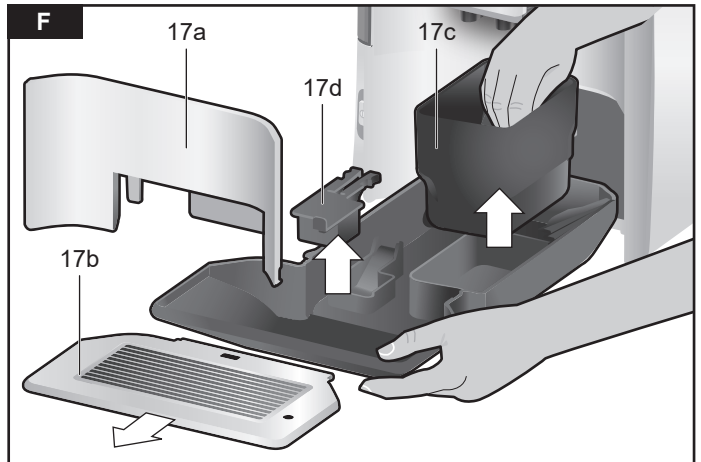
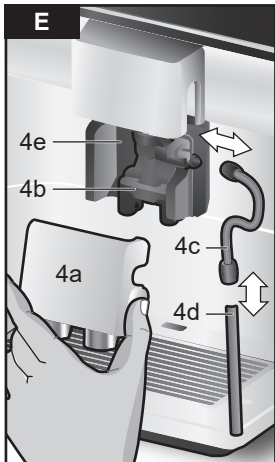
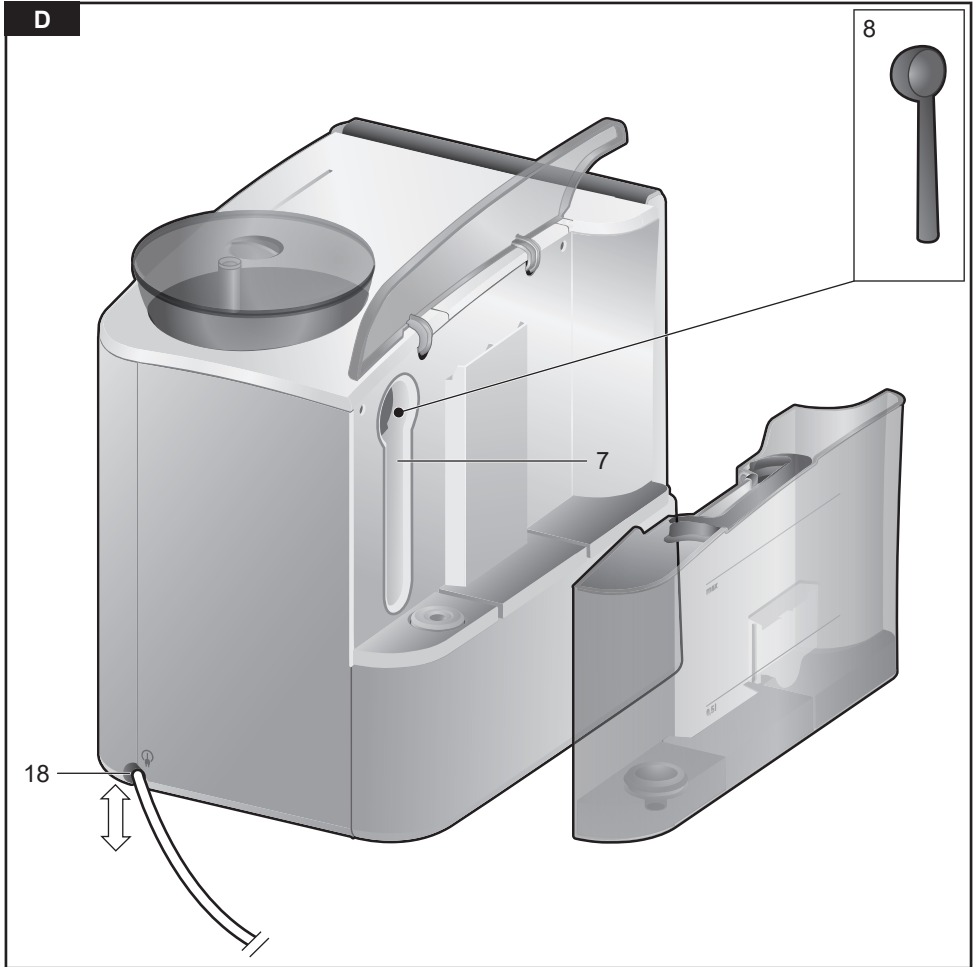

G

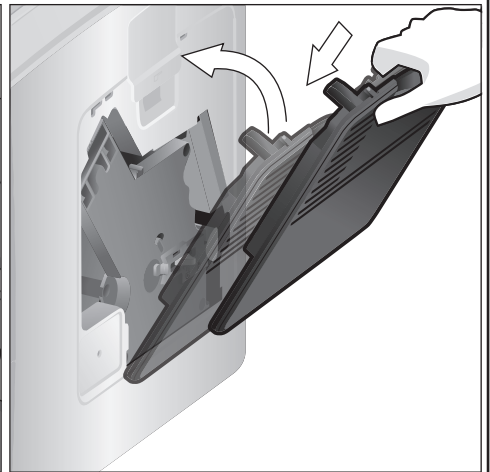
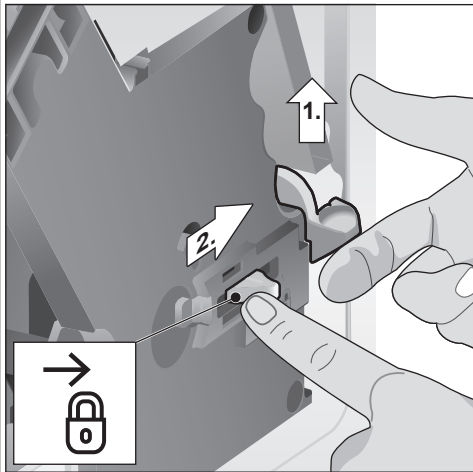
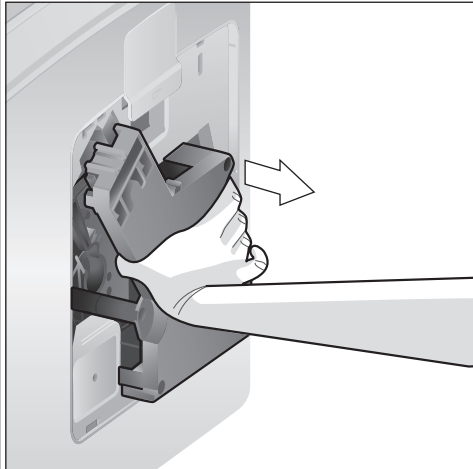
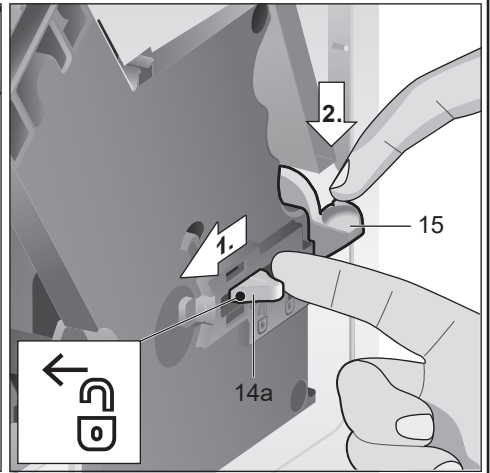
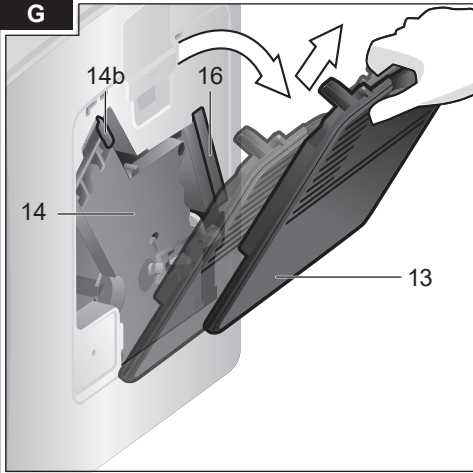

Dear Coffee Connoisseur,  
 Congratulations on purchasing this fully  
 automatic coffee machine from Bosch.

This instruction manual describes a number  
 of versions of the appliance with minor  
 differences.

Please also take note of the enclosed Quick  
 reference guide, which you can then keep  
 in the specially provided compartment **16**  
 until you need it again.

These instructions also show display texts  
 and symbols in a special way so that you  
 can clearly see where we refer to texts  
 displayed by the appliance or symbols that  
 are marked on it.

Example of display texts: Espresso

Example of control elements: [start/stop]

---

## Contents

<b>Intended use</b> .....	<b>7</b>
<b>Important safety information</b> .....	<b>7</b>
<b>Included in delivery</b> .....	<b>9</b>
<b>Overview</b> .....	<b>9</b>
<b>Overview of control elements</b> .....	<b>10</b>
<b>Display</b> .....	<b>11</b>
<b>Initial use</b> .....	<b>11</b>
<b>Own settings “Favourite”</b> .....	<b>13</b>
<b>Childproof lock</b> .....	<b>13</b>
<b>Preparing drinks</b> .....	<b>13</b>
Preparing coffee drinks .....	14
Preparation using milk .....	15
Special beverages .....	15
Preparation using ground coffee .....	16
Adjusting the grind setting .....	17
<b>Menu</b> .....	<b>17</b>
<b>Care and daily cleaning</b> .....	<b>20</b>
Cleaning the milk system .....	21
Cleaning the brewing unit (Figure G) .....	22
<b>Service programmes</b> .....	<b>22</b>
Cleaning the milk system .....	23
Descaling .....	23
Cleaning .....	24
calc'nClean .....	24
<b>Tips on energy saving</b> .....	<b>25</b>
<b>Frost protection</b> .....	<b>25</b>
<b>Storing accessories</b> .....	<b>25</b>
<b>Accessories</b> .....	<b>26</b>
<b>Disposal</b> .....	<b>26</b>
<b>Guarantee</b> .....	<b>26</b>
<b>Simple troubleshooting</b> .....	<b>27</b>
<b>Technical specifications</b> .....	<b>30</b>

---

## Intended use

This appliance is intended for domestic use only.

Only use the appliance indoors at room temperature and up to 2000 m above sea level.

---

## Important safety information

Please read and follow the operating instructions carefully and keep them for later reference! Enclose these instructions when you give this appliance to someone else.

This appliance can be used by children aged from 8 years and above and by persons with reduced physical, sensory or mental capabilities or lack of experience and knowledge if they have been given supervision or instruction concerning use of the appliance in a safe way and if they understand the hazards involved. Keep children under 8 years of age away from the appliance and connecting cable and do not allow them to use the appliance. Children shall not play with the appliance. Cleaning and user maintenance shall not be made by children unless they are older than 8 years and supervised.

## Warning

### Risk of electric shock!

- The appliance may only be connected to a power supply with alternating current via a correctly installed socket with earthing. Ensure that the protective conductor system of the domestic supply has been correctly installed.
- Connect and operate the appliance only in accordance with the specifications on the rating plate.
- Do not use the appliance if the power cord and/or appliance are damaged.
- Only our customer service may repair the appliance, e.g. by replacing a damaged power cord, in order to avoid hazards.
- Never immerse the appliance or mains cord in water.
- If there is a fault, pull out the mains plug immediately or switch off the power supply.
- Avoid spillage on the connector.
- Please note the special information on cleaning in the instructions.

**⚠ Warning**  
**Hazard due to magnetism!**

The appliance contains permanent magnets which can affect electronic implants such as pacemakers or insulin pumps. Persons wearing electronic implants must maintain a minimum distance of 10 cm from the appliance and from the following parts upon removal: milk container, milk system, water tank, drip tray and brewing unit.

**⚠ Warning**  
**Risk of suffocation!**

- Do not allow children to play with packaging material.
- Store small parts safely as they can be easily swallowed.

**⚠ Warning**  
**Risk of injury!**

- Do not reach into the grinding unit!
- Improper use of this appliance may result in injury.

**⚠ Warning**  
**Risk of fire!**

- The appliance gets hot.
- Never operate the appliance in a cupboard.

**⚠ Warning**  
**Risk of burns!**

- The milk system becomes extremely hot. After use, always let it cool down before you touch it.
- After use the surfaces of the heating element or hotplate can remain hot for some time.
- Freshly prepared beverages are very hot. Leave to cool a little if necessary.



## Included in delivery

(Figure A)

- a** Fully automatic coffee machine
- b** User Manual
- c** Quick reference guide
- d** Milk tube and suction pipe
- e** Water hardness testing strip
- f** Measuring spoon
- g** Water filter\*
- h** Milk container with "FreshLock" lid\*
- i** Descaling tablets\*

## Overview

(Figures B, C, D, E, F and G)

















- 1** Mains switch ①
- 2** Control panel (see next page)
- 3** Display
- 4** Drinks outlet (coffee, milk, hot water), height-adjustable
  - a)** Cover
  - b)** Milk system/coffee outlet (two-part)
  - c)** Milk tube
  - d)** Suction pipe
  - e)** Milk system holder
- 5** Removable water tank
- 6** Lid for water tank
- 7** Storage compartment for measuring spoon
- 8** Measuring spoon (insertion aid for water filter)
- 9** Bean container
- 10** Aroma cover
- 11** Dial selector for grinding level
- 12** Drawer (for ground coffee/cleaning tablet)
- 13** Door to brewing unit
- 14** Brewing unit
  - a)** Locking mechanism
  - b)** Cover
- 15** Eject lever
- 16** Storage compartment for quick reference guide
- 17** Drip tray
  - a)** Drip tray panel
  - b)** Drip tray (two-section)
  - c)** Coffee grounds container
  - d)** Floater
- 18** Compartment for power cord
- 19** Rating plate (E number, FD)

\* These user instructions describe a number of appliance versions. Items marked \* are not present in all models.

## Overview of control elements

(Figure B)

 The following symbols are visible or backlit depending on the appliance's current operating mode:

	Espresso		Latte Macchiato
	Espresso Macch.		Caffe Latte
	Coffee		Milk froth
	Cappuccino		Special beverages (see the section "Special beverages").
	[start/stop] – Start/stop button		[∨] – Selection down
	[↶] – Back		[menu] – Open menu
	[☞☞] – Dispense two cups simultaneously		[ok✓] – Confirm/Store
	[∅] – Set coffee strength		[ml] – Select cup size
	[☺] – Call up Favourite (touch briefly) and Childproof lock (touch for at least 3 seconds).		

### Mains switch ①

The mains switch ① is used to switch the appliance on or off. The appliance rinses itself automatically when it is switched on and off.

The appliance does not rinse if:

- it is still warm when switched on, or
- no coffee was dispensed before it was switched off.

The appliance is ready for use when the symbols and the display on the control panel are lit.

### Control panel (touch field)

In the control panel you can easily navigate the controls just by touching the symbols and characters.

You will hear an audible signal.

These audible signals can be switched on or off (see the section “Menu – Key tones”).

### Drink selection

Touching the corresponding symbol selects the desired drink (see the section “Preparing drinks”).

### Start/stop button

Touching [start/stop] either begins preparing a drink or launches a service programme. If you touch [start/stop] again while the drink is being prepared, dispensing will be prematurely halted.

### Menu

Touching [menu] calls up the menu, the navigation symbols will be activated and light up. Touch [↙], [ok✓] and [↵] to navigate through the menu and call up information or change settings (see the section “Menu”).

### Drink options

Touching [∅] or [ml] adjusts the strength or size of the drink, touching [☞] prepares two cups simultaneously as soon as you touch [start/stop] to begin dispensing (see the section “Preparing drinks”).

### “Favourite” and Childproof lock

Briefly touching [☞] calls up personalised beverages (see the section “Own settings Favourite”).

Touching [☞] for 3 seconds or more activates or deactivates the childproof lock (see the section “Childproof lock”).

## Display

The display shows the selected drinks and settings plus messages reporting the appliance’s operating status.

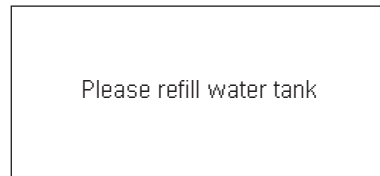
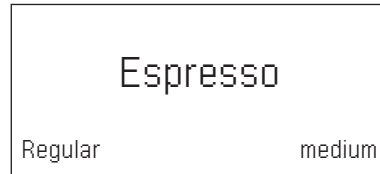

These messages are cleared as soon as the action has been carried out.

## Initial use

### General

Fill the appropriate container using only pure, **cold**, uncarbonated water and solely **roasted** beans. Do not use coffee beans that have been glazed, caramelised or treated with other additives containing sugar, since they will block the brewing unit. The water hardness setting on the appliance can be adjusted. The factory setting for the water hardness is 4. Use the enclosed test strip to determine the hardness of your water supply. If this shows a value other than 4, you will need to programme the appliance appropriately after it has been taken into service (see section “Menu – Water hardness”).

### Setting up the appliance

- Remove any protective plastic film.
- Place the fully automatic coffee machine on a level, waterproof surface that is able to support its weight.
- The appliance's ventilation slits must not be covered or obscured.

**i Important:** Only use the appliance in a frost-free room. If it has been transported or stored at temperatures below 0°C, wait at least 3 hours before taking it into operation.

- Connect the power supply (cable storage compartment **18**) to the socket. You can adjust the length of the cable by pulling it further out or pushing it back in. To do this, place the appliance with its back flush with the edge of the work surface and either pull the cable out **downwards** or push it in **upwards**.
- Flip up the lid of the water tank **6**.
- Remove the water tank **5**, rinse it out and fill it with fresh cold water. Do not fill it past the **"max"** mark.
- Replace the water tank **5**, making sure that it is straight, and push it right down into place.
- Reclose the lid of the water tank **6**.
- Fill the bean container **9** with coffee beans.
- Use the main switch **1** to switch on the appliance.

The control panel and the display will be activated. The display will show the previously specified language, which will also be used for all subsequent display texts. A number of different languages are available.

- Touch [  ] repeatedly until the display indicates the desired language.



- Touch [start/stop] to confirm your selection.

The chosen language is now stored. The brand logo will light up on the display **3**. The appliance will heat up and rinse itself, a small amount of water will run out of the drink outlet **4**.

The appliance is ready for use when the symbols and the display on the control panel are lit.



**i** The factory settings of the fully automatic coffee machine are programmed for optimal performance. The appliances switches off automatically after a configured time (see the section "Menu – Automatic shut-down").

**i** When the appliance is used for the first time, after a service program has been run and when it has not been operated for a long period, the first beverage will not have the full aroma and should not be consumed.

**i** When the fully automatic coffee machine is first used, you will achieve a suitably thick and stable "crema" only after the first few cups have been dispensed.

**i** If the appliance is in use for a long period of time, water droplets will form on the ventilation slits. This is normal.

## Own settings “Favourite”

The number of Favourites depends on the model of the appliance. The menu item “Favourite” can be used to store and change individual (personalised) beverages (see the section “Menu – Favourite”).

### Call up individual beverage

- Briefly touch [.
- Select one of the Favourites already stored with your own settings.
- Touch [start/stop] to begin dispensing the beverage.

## Childproof lock

The appliance can be locked to protect children against scalding and burns.

- Touch [.
- A key symbol appears on the display **3**. The childproof lock is now active. It is no longer possible to operate the appliance.

- Touch [.
- The key symbol disappears from the display **3**. The childproof lock is now deactivated. The appliance can be used in the usual way.

## Preparing drinks

This fully automatic coffee machine grinds fresh beans for every brewing. For optimum quality, store the beans in a cool place in sealed containers.

-  **Important:** Fill the water tank **5** with fresh clean water every day. The tank **5** should always contain sufficient water for operating the appliance.

-  Cups should be prewarmed, e.g. with hot water. This applies particularly to small thick-walled espresso cups.

-  For a number of settings, coffee is prepared in two stages (see “aromaDouble Shot”). Please wait until the process is completely finished.

Different beverages can be prepared just by touching a key.

### Drink selection

Touching the appropriate symbol selects the desired drink. Your selection is indicated by lines above and below the symbol. The name of the drink and the currently active values for strength and cup size are shown in display **3**.

You can choose from the following drinks:

Espresso	Latte Macchiato
Espresso Macch.	Caffe Latte
Coffee	Milk froth
Cappuccino	

Touch the “special beverages” button several times to select different drinks one after the other:

Hot water	Americano *
Warm milk *	Flat White *
Coffee pot *	Cafe Cortado *
Kleiner Brauner *	

Items marked \* are not present in all models.

### Adjusting the strength, selecting ground coffee

Touch [] to set the strength of your coffee individually or to specify that ground coffee is to be used.

The following settings are possible:

very mild	very strong
mild	doubleshot strong
regular	doubleshot strong+
strong	Ground coffee

- Touching the appropriate symbol selects the desired drink.
- Touch [] repeatedly until the desired setting e.g. strong or Ground coffee (see the section “Preparation using ground coffee”) appears on the display.

### aromaDouble Shot

The longer the coffee is brewed, the more bitter substances and undesired aromas are released. This has a negative effect on the taste and makes the coffee less easily digestible. So for extra strong coffee, the appliance has a special aromaDouble Shot function. When half the quantity has been prepared, it grinds and brews fresh coffee beans so that only the pleasant, aromatic scents are released.

**i** The aromaDouble Shot function can be selected for any drink containing a proportion of at least 35 ml coffee volume. It is not available for small drinks such as a small espresso or when the [☞] setting is enabled.

### Select cup size

Touching [ml] individually selects the beverage volume desired.

The following settings are possible:

small                      medium                      large

- Touching the appropriate symbol selects the desired drink.
- Touch [ml] repeatedly until the display indicates the desired setting.

**i** An arrow or multiple arrows next to the setting, e.g. „large ↗“, indicate that the preset capacity (see the section “Menu – Set cup size”) has been changed.

### Two cups at once

Once you have selected a black coffee or milky coffee drink (for some appliances, this applies only to black coffee), touching [☞] prepares two cups simultaneously as soon as you touch [start/stop] to begin dispensing. The setting is shown on the display.

- Touching the appropriate symbol selects the desired drink.
- Touch [☞].
- Place two prewarmed cups at left and right underneath the beverage outlet 4.
- Touch [start/stop] to begin dispensing the beverage.

The selected drink will be brewed and will then be dispensed into the two cups.

**i** The drink is prepared in two stages (two grinding operations). Please wait until the process is completely finished.

**i** Depending on the type of appliance the function “Two cups at once” may be available only for black coffee, not for milky coffee drinks.

### Preparing coffee drinks

The appliance must be ready for use.

- Place a prewarmed cup underneath the beverage outlet 4.
- Touch the appropriate symbol to select the desired drink, Espresso or Coffee.

The name of the drink and the currently active values for strength and cup size are shown in display.

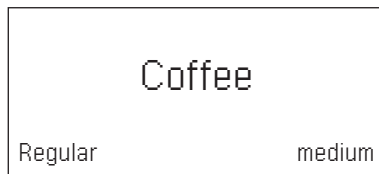

**i** You can change the cup size and coffee strength by touching [ml] and [∅]. If you select Ground coffee, follow the procedure described under “Preparation using ground coffee”.

### For example:

- Touch [ml] repeatedly until the display shows large.
- Touch [∅] repeatedly until the display shows mild.
- Touch [start/stop] to begin dispensing the beverage.

The coffee is brewed and then dispensed into the cup.

**i** You can touch [start/stop] again to prematurely halt dispensing.

## Preparation using milk

This fully automatic coffee machine possesses an integrated milk system that enables you to prepare coffee with milk or milk froth or warm milk alone.

 **Tip:** It is also possible to use plant-based alternatives to milk, e.g. soya milk.

 **Note:** The quality of the milk froth depends on the type of milk or the plant-based alternative used.

 **Risk of burns!**  
The upper and lower sections of the milk system **4b** become extremely hot. After use, always let them cool down before you touch them.

 **Caution!**  
Dried milk residues are difficult to remove, therefore always clean (see the section “Cleaning the milk system”).

 While milk is being prepared you may hear a whistling sound. This is due to the technical nature of the milk system **4b**.

 Touch [start/stop] again to prematurely halt dispensing.

The appliance must be ready for use. The milk tube and suction pipe must be connected.

- Insert the suction pipe **4d** into the milk container.
- Place a prewarmed cup or glass underneath the beverage outlet.

### Coffee-based drinks with milk

- Touch the appropriate symbol to select Espresso Macch., Caffè Latte, Latte Macchiato or Cappuccino.

The name of the drink and the previously specified values for strength and cup size are shown in display.

 You can change the cup size and coffee strength by touching [ml] and [∅]. If you select Ground coffee, follow the procedure described under “Preparation using ground coffee”.

- Touch [start/stop] to begin dispensing the beverage.

The milk or milk froth is dispensed into the cup or glass first. Then the coffee is brewed and runs into the cup or glass.

You can touch [start/stop] again to prematurely halt dispensing of the milk or coffee, touching [start/stop] twice stops the entire dispensing process.

### Milk froth

- Touch the symbol to select Milk froth.
- Touch [ml] to select the cup size.
- Touch [start/stop] to begin dispensing the beverage.

Milk froth is dispensed from the beverage outlet.

## Special beverages

Touch the “special beverages” button several times to select different drinks one after the other.

Items marked \* are not present in all models.

### Hot water

Before hot water is dispensed, the milk system should be cleaned and the milk tube removed (see the section “Cleaning the milk system”). If the milk system is not cleaned, small amounts of milk may be dispensed together with the hot water.

 **Risk of burns!**  
The milk system **4b** becomes extremely hot. After use, always let it cool down before you touch it.

The appliance must be ready for use.

- Place a cup or glass underneath the beverage outlet **4**.
- Touch the “special beverages” symbol repeatedly until Hot water appears on the display.

## en Preparing drinks

- Touch [ ml ] to select the cup size.
- Touch [ start/stop ] to begin dispensing the beverage.

 If you see the message Please remove suction hose, proceed as follows:

- Take off the milk tube **4c** and then touch [ start/stop ] again.

Hot water will flow out of the outlet **4**.

 You can touch [ start/stop ] again to prematurely halt dispensing.

### Warm milk \*

Please read through first and take note of the section “Preparation using milk”.

Then:

- Touch the “special beverages” symbol repeatedly until Warm milk appears on the display.
- Touch [ ml ] to select the cup size.
- Touch [ start/stop ] to begin dispensing the beverage.

Warm milk will flow out of the outlet **4**.

 You can touch [ start/stop ] again to prematurely halt dispensing.

### Americano \*

- Place a prewarmed cup underneath the beverage outlet **4**.
- Touch the “special beverages” symbol repeatedly until Americano appears on the display.
- Select settings such as the cup size and strength as described in the section “Preparing coffee drinks”.
- Touch [ start/stop ] to begin dispensing the beverage.

The coffee is brewed and then dispensed into the cup.

 You can touch [ start/stop ] again to prematurely halt dispensing.

### Flat White \*, Cafe Cortado \* or Kleiner Brauner \*

Please read through first and take note of the section “Preparation using milk”.

Then:

- Place a cup or glass underneath the beverage outlet **4**.
- Touch the “special beverages” symbol repeatedly until Flat White, Cafe Cortado or Kleiner Brauner appears on the display.
- Select settings such as the cup size and strength as described in the section “Preparing coffee drinks”.
- Touch [ start/stop ] to begin dispensing the beverage.

The coffee is brewed and runs into the cup or glass. Milk or milk froth is dispensed depending on the beverage. The sequence of coffee/milk depends on the beverage.

 You can touch [ start/stop ] again to prematurely halt dispensing of milk or coffee. Touching [ start/stop ] twice stops the entire dispensing process.

### Pot function \*

- Place a pot underneath the beverage outlet **4**.
- Touch the “special beverages” symbol repeatedly until Pot function appears on the display.
- Touch [ ∅ ] to select the desired coffee strength.
- Touch [ ml ] to select the desired quantity (4 or 6 cups).
- Touch [ start/stop ] to begin dispensing the beverage.

The coffee is brewed and then dispensed into the pot.

 You can touch [ start/stop ] again to prematurely halt dispensing.

### Preparation using ground coffee

This fully automatic coffee machine can also be operated using ground coffee (but not instant coffee).

 When using ground coffee, the setting for the strength of the coffee, dispensing two cups at once and aromaDouble Shot is not available.

The appliance must be ready for use.



- Place a prewarmed cup underneath the beverage outlet **4**.
- Touch the appropriate symbol to select a black or milky coffee drink.
- Touch [  ] repeatedly until the display shows *Ground coffee*.
- Open the ground coffee drawer **12**.
- Place no more than two level measuring spoons of ground coffee in the drawer.

**i** **Caution!**  
Do not place coffee beans or instant coffee in this drawer.

- Close the ground coffee drawer **12**.
- Touch [start/stop] to begin dispensing the beverage.

The coffee is brewed and then dispensed into the cup.

**i** Touch [start/stop] again to prematurely halt dispensing.

## Adjusting the grind setting

You can use the rotary selector **11** to adjust the grind setting from coarse to fine.

**i** **Caution!**  
Adjust the grind setting only while the grinding unit is running, otherwise you may damage the appliance.

**!** **Risk of injury!**  
Do not reach into the grinding unit.

- With the grinding unit running, adjust the selector **11** from fine (**a**: turn anticlockwise) to coarse (**b**: turn clockwise).

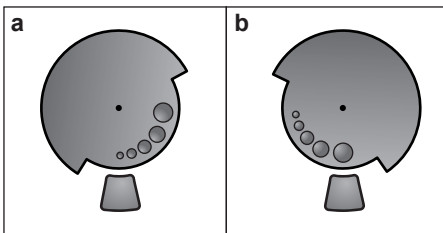

**i** The new setting will not become apparent until after the second cup of coffee.

**i** For dark roast coffee beans, choose a finer grind, for lighter beans a coarser grind.

## Menu

The menu is used for changing individual settings, accessing information and launching processes.

- Touch [ menu ] to open the menu. In the display you will see the various setting options, the navigation symbols light up. The current setting is marked on the display.

### Navigating through the menu:

[  ] = move down

[ ok  ] = confirm / store





[  ] = go back

[ menu ] = open the menu/  
exit from the menu

**i** Touching [  ] displays each setting or selection option in order. After you reach the lowest menu item the topmost one is shown again.

### For example:

Setting the coffee temperature to max.:

- Touch [ menu ]. The menu is opened.
- Touch [  ] repeatedly until the display shows *Coffee temperature*.
- Touch [ ok  ], the display shows e.g. *high*.
- Touch [  ] repeatedly until the display shows *max*.
- Touch [ ok  ] to store the setting. The display shows the confirmation.
- The menu item *Coffee temperature* appears.
- Touch [  ] to exit from the menu.

### You can specify the following settings:

Cleaning and care

Starting the special service programmes.

You can select *Rinse the milk system*, *Descale*, *Clean* or *calc'nClean*.

- Use [∨] to choose the desired programme and touch [ok✓] to confirm your choice.
- Touch [start/stop] to begin running the programme.

**i** **Important:** Be sure to take note of the section on “Service programmes”.

#### Info Service programmes

(depending on the type of appliance)

Display how many beverages can still be prepared before it will be necessary to run one of the service programmes.

- Use [∨] to display Clean after --- ☐ or Descale after --- ☐.
- Touch [↵] to exit from the display.

**i** For technical reasons the counter does not represent a precise number of cups.

#### Coffee-milk ratio \*

The coffee-milk mixing ratio set in the factory can be adjusted in several steps.

- Use [∨] to select the beverage (only for coffee drinks with milk) and confirm with [ok✓].
- Use [∨] to select the desired mixing ratio (setting of milk content in %) and confirm with [ok✓].
- The setting is saved.

**Example:** If a value of 30% is selected, 30% milk and 70% coffee will be dispensed.

Items marked \* are not present in all models.

#### Favourite

The menu item Favourite can be used to create or change personalised beverages. The number of Favourites depends on the model of the appliance.

- Use [∨] to select a new or existing profile and confirm with [ok✓]
- Touch the desired beverage and confirm with [ok✓].
- Your selection for the beverage settings appears on the display depending on the beverage, e.g. ml or Coffee-milk ratio.

- Make your settings and confirm with [ok✓] each time.
- The beverage is now saved in the profile.

#### Set cup size

Set up the volume dispensed for each drink and each size of cup. The volumes set up in the factory can be adjusted stepwise.

- Use [∨] to choose a drink and touch [ok✓] to confirm your choice.
- Use [∨] to choose the desired volume and touch [ok✓] to confirm your choice. The setting is then saved.

#### Water hardness

Set this to the hardness of the local water supply.

Level 1, 2, 3, 4 or Softening system can be selected. The preset level of water hardness is level 4.

- Use [∨] to choose the desired water hardness and touch [ok✓] to confirm your choice.

**i** It is important to set the water hardness correctly, so that the appliance indicates accurately when the descaling programme should be run.

You can check the water hardness using the enclosed test strip or by asking your local water supplier. If a water softening system is installed in the house, please select the Softening system setting.

- Briefly dip the test strip in the water and check the result after one minute.

Level	Water hardness	
	German (°dH)	French (°fH)
1	1-7	1-13
2	8-14	14-25
3	15-21	26-38
4	22-30	39-54

#### Automatic shut-down

Setting how long the appliance should wait after the last drink was prepared before it automatically switches itself off.

You can specify values from 15 minutes to 3 hours. The factory setting is 30 minutes.

- Use [∨] to choose the desired interval and touch [ok✓] to confirm your choice.

### Coffee temperature

Specifying the temperature for coffee drinks and hot water.

You can choose normal, high, or max.

The setting applies to all types of drink preparation.

- Use [∨] to choose the desired temperature level and touch [ok✓] to confirm your choice.

### Water filter

Specifying whether a water filter should be activated or whether no filter is used.

You can choose *Activate new filter* or *No filter*.

- i** A water filter lessens limescale deposits and reduces impurities in water. The appliance also does not need to be descaled so often.

Water filters are available from retail outlets or from customer services (see the section “Accessories”).

- i** **Important:** Before you can use a new water filter it will need to be rinsed.

- Immerse the water filter with the opening facing upwards in a container filled with cold water.
- Gently compress the sides of the filter until no more air bubbles rise to the surface and the water filter rests on the base of the container.

- Use the measuring spoon **8** to press the water filter firmly into the water tank **5**.

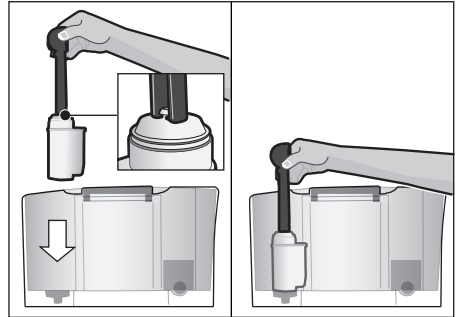

- Fill the water tank with water up to the “max” mark.
  - Connect the milk tube **4c** to the milk system **4b** and the suction pipe **4d**.
  - Insert the end of the suction pipe **4d** into the drip plate **17b**.
  - Touch [menu] and use [∨] to select *Water filter*.
  - Touch [ok✓] and use [∨] to select *Activate new filter*.
  - Empty the drip tray and re-insert.
  - Touch [ok✓] to confirm.
- Water will now flow through the filter to rinse it.
- Then empty the drip tray and re-insert.
- The appliance is ready for use again.

- i** Rinsing the filter simultaneously activates the setting for displaying the message “Please change water filter”. When this message appears, or at the latest after two months, the filter will no longer be effective. It needs to be replaced for reasons of hygiene and to prevent a build-up of limescale (which could damage the appliance).

If you do not intend to insert a new filter, select the setting *No filter* and touch [ok✓] to confirm.

- i** If the appliance has not been used for a prolonged period (for example, while you are on holiday), the existing filter should be rinsed before the appliance is used again. To do this, simply dispense a cup of hot water.

## Languages

Setting up the language to be used for display texts.

- Use [↘] to choose the desired language and touch [ok✓] to confirm your choice.

## Frost protection

Service programme to prevent frost damage during transportation and storage.

This programme completely empties the appliance.

 The appliance must be ready for use and the water tank **5** must be filled.

- Touch [start/stop] to begin running the programme.
- Remove the water tank; the appliance automatically empties all its pipes and then switches itself off.
- Empty the water tank **5** and the drip tray **17**.

## Key tones

Switches on or off the tones that you hear when you touch the control panel.

- Touch [ok✓] to confirm your choice.
- Use [↘] to choose Key tones ON or Key tones OFF and touch [ok✓] to confirm your choice.

## Beverage statistics

(depending on the type of appliance)

Shows the volume of drinks dispensed since the appliance was taken into service.

- Touch [↵] to exit from the display.

## Factory settings

Resets your own settings to the condition when delivered.

- Touch [start/stop] to clear all your own settings.

# Care and daily cleaning



## Risk of electric shock!

Before cleaning the appliance, unplug it from the mains. Never immerse the appliance in water. Do not use a steam cleaner.

- Wipe the outside of the appliance with a soft, damp cloth.

- Clean the control panel with a microfibre cloth.
- Do not use any cleaning agents containing alcohol or spirits.
- Do not use abrasive cloths or cleaning agents.

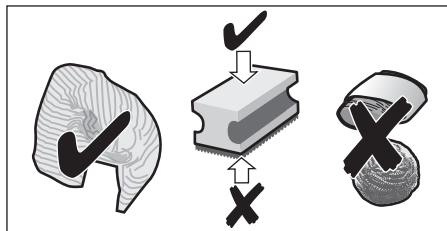

- Always immediately remove any lime-scale, or residues of coffee, milk, cleaning or descaling solution. It is possible for corrosion to form underneath such deposits.
- New sponge cloths may contain salts that can cause rust films to form on stainless steel, so such cloths should always be thoroughly rinsed before use.
- Pull the drip tray **17** and coffee grounds container **17c** towards the front and remove them. Take off the panel **17a** and drip plate **17b**. Empty and clean the drip tray and coffee grounds container.
- Wipe out the inside of the appliance (holder, trays) and the drawer for ground coffee (this cannot be removed).
- Remove the float **17d** and clean it with a moist cloth (depends on the type of appliance).



**Do not put the following parts in the dishwasher:**

Panel of drip tray **17a**, cover **4a**, brewing unit **14**, water tank **5** and aroma cover **10**.



The following parts may be cleaned in the dishwasher:

Drip tray **17**, drip plate **17b**, coffee grounds container **17c**, measuring spoon **8** and the upper and lower parts of the milk system **4b**.

**i** **Important:** The drip tray **17** and coffee grounds container **17c** should be emptied and cleaned every day in order to prevent deposits.

**i** If the appliance is cold when switched on, or if it is switched off after dispensing coffee, it rinses automatically. The system is therefore self-cleaning.

**i** **Important:** If the appliance is not used for a lengthy period (e.g. while you are on holiday), clean the entire appliance thoroughly, including the beverage dispenser **4**, milk system **4b**, drip tray **17** and brewing unit **14**.

## Cleaning the milk system

**i** The milk system **4b** is automatically cleaned with a short jet of steam directly after preparing a milk drink. Clean the milk system manually once a week or more frequently if required. For particularly thorough cleaning, the milk system **4b** can be automatically rinsed with the programme "Cleaning the milk system" (see the section "Service programmes – Cleaning the milk system").

### Cleaning by hand

**⚠ Risk of burns!**  
The milk system **4b** becomes extremely hot. After use, always let them cool down before you touch them.

Take the milk system **4b** apart to clean it:

- Push the beverage outlet **4** right down.

- Take off the cover **4a** towards the front and pull off the milk tube.

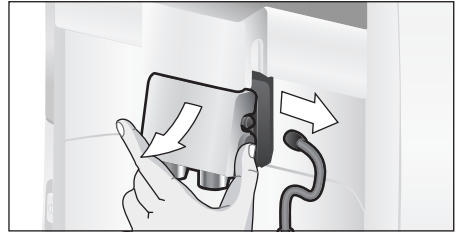

- Remove the milk system **4b** by pulling it straight forward.

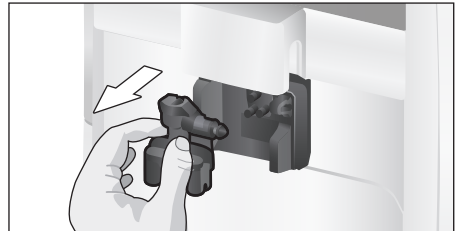

- Clean the milk system holder **4e** thoroughly to remove any coffee residues.

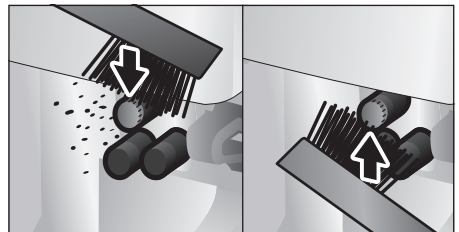

- Take apart the upper and lower parts of the milk system **4b**.

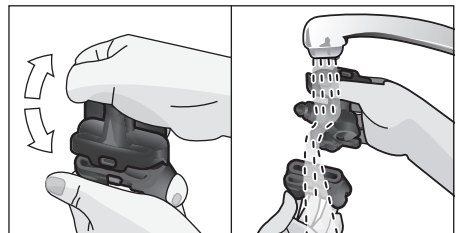

- Separate the milk tube from the suction pipe.
- Clean the individual parts with washing-up liquid and a soft cloth.

- Rinse all parts with clean water and dry them.

**i** The upper and lower parts of the milk system **4b**, the milk tube **4c** and the suction pipe **4d** can also be cleaned in a dishwasher.

- Reassemble the individual parts.

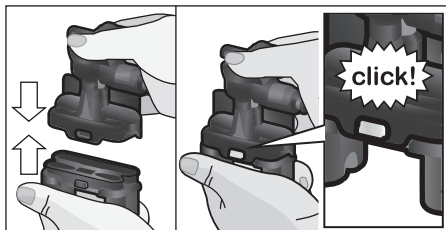

- Place the milk system **4b** back in the appliance from the front, making sure it is straight.
- Replace the cover **4a**.

## Cleaning the brewing unit (Figure G)

**i** See also the Quick reference guide in the storage compartment **16**.

In addition to the automatic cleaning programme, the brewing unit **14** should be removed regularly for cleaning.

- Use the main switch **1** to switch the appliance completely off.
- Open the door **13** to the brewing unit.
- Slide the red latch **14a** on the brewing unit **14** all the way to the left.
- Press the eject lever **15** right down. The brewing unit will be released.
- Take hold of the brewing unit **14** by the recessed grips and carefully remove it.

**i** **Important:** Clean it without using washing-up liquid and do not put it in the dishwasher.

- Remove the cover **14b** and thoroughly clean the brewing unit **14** under running water.

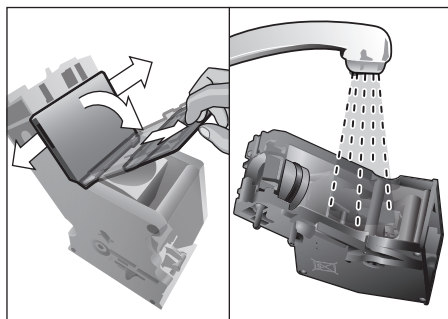

- Thoroughly clean the strainer of the brewing unit under the water jet.

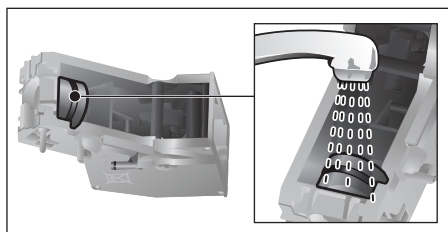

- Thoroughly clean the inside of the appliance with a moist cloth, removing any coffee residues.
- Allow the brewing unit **14** and the inside of the appliance to dry.
- Replace the cover **14b** on the brewing unit and then push the brewing unit **14** back into the appliance until it latches into place.
- Press the eject lever **15** right up.
- Slide the red latch **14a** all the way to the right and close the door **13**.

## Service programmes

**i** See also the Quick reference guide in the storage compartment **16**.

Following prior notification, either Descaling necessary or Cleaning necessary or calc'nClean necessary, appears in display **3** at certain intervals.

The unit should immediately be cleaned or descaled using the appropriate programme. The two processes **Descale** and **Clean** can optionally be carried out together using the **calc'nClean** function (see the section “**calc'nClean**”). Failure to carry out the service programme according to the instructions may damage the appliance. Using a water filter increases the intervals until a descaling programme needs to be performed.

**i** **Important:** if descaling is not performed on the appliance in good time, then the following appears: **Descaling overdue. Appliance will soon be locked --> press menu for 3 sec.** Immediately perform the descaling process in accordance with the instructions. If the appliance is locked, it can only be operated again once the descaling process has been carried out.

**i** **Caution!** For each of the service programmes, use descaling and cleaning agents as described in the instructions. Never interrupt a service programme. Do not swallow any cleaning fluids! Never use citric acid, vinegar or any vinegar-based agents. Never place descaling tablets or other descaling materials in the coffee drawer **12!**



Before starting the service program (**Descale**, **Clean** or **calc'nClean**) remove the brewing unit, clean it as instructed and replace it. Clean the milk system holder **4e** thoroughly to remove any coffee residues.

**Specially developed suitable descaling and cleaning tablets are available from retail outlets or from customer services (see the section “Accessories”).**

## Cleaning the milk system

Takes about 1 minute.

Touch [ menu ] to open the menu.

- Use [  ] to choose **Cleaning and care** and touch [ ok✓ ] to confirm your choice.
- Use [  ] to choose **Rinse the milk system** and touch [ ok✓ ] to confirm your choice.
- Touch [ start/stop ] to begin running the programme.

The display **3** will indicate the progress of the programme:

- Place an empty glass under the beverage outlet **4** and stand the end of the suction pipe **4d** in it.
- Touch [ start/stop ]. The milk system will now clean itself automatically.
- Then empty the glass and clean the suction pipe **4d**.



You should also regularly clean the milk system manually (dishwasher or by hand, see the section “**Care and daily cleaning**”).

## Descaling

Takes about 30 minutes.

The line at the bottom of the display indicates the progress of the descaling process.

**i** If there is a water filter in the water tank **5**, be sure to remove it before starting the service programme.

- Touch [ menu ] to open the menu.
- Use [  ] to choose **Cleaning and care** and touch [ ok✓ ] to confirm your choice.
- Use [  ] to choose **Descale** and touch [ ok✓ ] to confirm your choice.
- Touch [ start/stop ] to begin running the programme.

The display **3** will indicate the progress of the programme:

- Empty and re-insert the drip tray **17**.

**i** The following request appears: **Remove water filter if inserted =>start.**

- Remove the filter and then touch [ start/stop ] again.

- Pour lukewarm water into the empty water tank **5** up to the “**0.5l**” mark and then dissolve one Bosch descaling tablet TCZ8002N in it.
- Touch [start/stop].
- Place a container with a capacity of 0.5 litre under the beverage outlet **4**.
- Place the end of the suction pipe **4d** in the container.
- Touch [start/stop].

The descaling programme will now run for about 20 minutes.

 If there is not enough descaling solution in the water tank **5**, you will see the prompt Refill descaler →start.

- Add more descaling solution and then touch [start/stop] again.
- Rinse the water tank **5** and refill it with fresh water up to the “**max**” mark.
- If you use a filter, replace it now.
- Touch [start/stop].

The descaling programme will now run for about 1 minute and rinse the appliance.

- Empty and re-insert the drip tray **17**.

 **Important:** Wipe over the appliance with a soft damp cloth to ensure that you immediately remove any traces of descaling solution. It is possible for corrosion to form underneath such deposits. New sponge cloths may contain salts that can cause rust films to form on stainless steel, so such cloths should always be thoroughly rinsed before use. Clean the suction pipe **4d** of the drinks outlet particularly carefully.

The appliance has finished descaling and is ready for use again.

## Cleaning

Takes about 9 minutes.

The line at the bottom of the display indicates the progress of the descaling process.

- Touch [menu] to open the menu.
- Use [↘] to choose Cleaning and care and touch [ok✓] to confirm your choice.

- Use [↘] to choose Clean and touch [ok✓] to confirm your choice.
- Touch [start/stop] to begin running the programme.

The display **3** will indicate the progress of the programme:

- Empty and re-insert the drip tray **17**.
- Open the ground coffee drawer **12**.
- Drop one Bosch cleaning tablet in the drawer **12** and close it.
- Touch [start/stop].

The cleaning programme will now run for about 7 minutes.

- Empty and re-insert the drip tray **17**.
- The appliance has finished cleaning and is ready for use again.

## calc'nClean

Takes about 43 minutes.

calc'nClean combines the functions Descale and Clean.

If both programmes are due to be carried out close together the fully automatic coffee machine will automatically suggest this service programme.

The line at the bottom of the display indicates the progress of the descaling process.

 If there is a water filter in the water tank **5**, be sure to remove it before starting the service programme.

- Touch [menu] to open the menu.
- Use [↘] to choose Cleaning and care and touch [ok✓] to confirm your choice.
- Use [↘] to choose calc'nClean and touch [ok✓] to confirm your choice.
- Touch [start/stop] to begin running the programme.

The display **3** will indicate the progress of the programme:

- Empty and re-insert the drip tray **17**.
- Open the ground coffee drawer **12**.
- Drop one Bosch cleaning tablet in the drawer **12** and close it.
- Touch [start/stop].

 The following request appears:  
Remove water filter if inserted →start.



- Remove the filter and then touch [start/stop] again.
- Pour lukewarm water into the empty water tank **5** up to the “**0.5l**” mark and then dissolve one Bosch descaling tablet TCZ8002N in it.
- Touch [start/stop].
- Place a container with a capacity of 1 litre under the beverage outlet **4**.
- Place the end of the suction pipe **4d** in the container.
- Touch [start/stop].

The descaling programme will now run for about 28 minutes.

 If there is not enough descaling solution in the water tank **5**, you will see the prompt Refill descaler →start.

- Add more descaling solution and then touch [start/stop] again.
- Rinse the water tank **5** and refill it with fresh water up to the “**max**” mark.
- If you use a filter, replace it now.
- Touch [start/stop].

The descaling programme will now run for about one more minute, and then the cleaning programme will run for about 7 minutes and rinse the appliance.

- Empty and re-insert the drip tray **17**.

 **Important:** Wipe over the appliance with a soft damp cloth to ensure that you immediately remove any traces of descaling solution. It is possible for corrosion to form underneath such deposits. New sponge cloths may contain salts that can cause rust films to form on stainless steel, so such cloths should always be thoroughly rinsed before use. Clean the suction pipe **4d** of the drinks outlet particularly carefully.

The appliance has finished descaling and is ready for use again.

 **Important:** If any of the service programmes is ever interrupted, for instance by a power failure, please proceed as follows:

- Rinse the water tank **5** and refill it with fresh water up to the “**max**” mark.
- Touch [start/stop].  
The appliance will be rinsed for approx. 2 minutes for safety reasons.
- Empty and re-insert the drip tray **17**.  
The aborted service programme must be restarted.

---

## Tips on energy saving

- When the fully automatic coffee machine is not in use, use the mains switch ① **1** on the front of the appliance to switch it off.
- In the menu, set the Automatic shut-down period to 15 minutes.
- If possible, do not interrupt the dispensing of coffee or milk froth. Stopping a process prematurely results in higher energy consumption and the drip tray fills up more quickly.
- Descale the appliance regularly to avoid a build-up of limescale. Limescale residues cause higher energy consumption.

---

## Frost protection

 **Caution!**  
To prevent frost damage during transportation and storage, completely empty the appliance beforehand.

See the section “Menu – Frost protection”.

---

## Storing accessories

The fully automatic coffee machine has special compartments to hold the measuring spoon and the Quick reference guide.

- To store the measuring spoon **8**, lift off the water tank **5** and place the spoon in the preformed recess **7**.
- To store the Quick reference guide, open the door to the brewing unit **13** and insert the guide into the space provided **16**.

---

## Accessories

The following accessories are available from retailers or from customer service:

Accessories	Order number
	Retail / Customer service
Cleaning tablets	TCZ8001A/00312096
Descaling tablets	TCZ8002A/00312093
Water filter	TCZ7003 / 00575491
Care set	TCZ8004A/00312107
Milk container with "FreshLock" lid	TCZ8009N / 00576165

---

## Disposal



Dispose of packaging in an environmentally-friendly manner. This appliance is labelled in accordance with European Directive 2012/19/EU concerning used electrical and electronic appliances (waste electrical and electronic equipment – WEEE). The guideline determines the framework for the return and recycling of used appliances as applicable throughout the EU. Please ask your specialist retailer about current disposal facilities.

---

## Guarantee

The guarantee conditions for this appliance are as defined by our representative in the country in which it is sold. Details regarding these conditions can be obtained from the dealer from whom the appliance was purchased. The bill of sale or receipt must be produced when making any claim under the terms of this guarantee.

Changes reserved.

## Simple troubleshooting

Problem	Cause	Remedial action
The appliance no longer responds.	Fault in the appliance	Pull out the mains plug, wait 10 seconds, plug it back in.
The grinder will not start.	The appliance is too hot.	Disconnect the appliance from the mains and leave to cool for one hour.
Coffee or milk froth quality varies widely.	Build-up of limescale in the appliance.	Descale the appliance according to the instructions.
Milk froth quality varies widely	The quality of the milk froth depends on the type of milk or the plant-based alternative used.	Optimise the result through the selection of the type of milk or plant-based drink.
No hot water dispensed.	The milk system or the intake of the milk system is soiled.	Clean the milk system or the intake (see the section "Care and daily cleaning").
Too little milk froth, none at all, or the milk system is not taking in any milk.	The milk system or the intake of the milk system is soiled.	Clean the milk system or the intake (see the section "Care and daily cleaning").
	Milk not suitable.	Do not use milk that has been boiled. Use cold milk with a fat content of at least 1.5%.
	The milk system is assembled incorrectly.	Moisten the upper and lower sections and fit them together.
The milk/blended milk drinks are too cold.	Build-up of limescale in the appliance.	Descale the appliance according to the instructions.
	The milk used is too cold.	Use lukewarm milk.
The personally selected per-cup quantity is not reached. Coffee dispensing slows to a trickle or stops completely.	Coffee is ground too finely. Pre-ground coffee is too fine.	Adjust the grinding level to a coarser setting. Use a coarser ground coffee.
	Heavy build-up of limescale in the appliance.	Descale the appliance according to the instructions.
Coffee has no "crema".	Unsuitable type of coffee.	Use a type of coffee with a higher proportion of robusta beans.
	The beans are no longer fresh.	Use fresh beans.
	The grinding setting is not suitable for the beans.	Adjust the grinding unit to a finer setting.

**If you are unable to solve the problem, always call the hotline!  
You will find the telephone numbers at the back of these instructions.**

<b>Problem</b>	<b>Cause</b>	<b>Remedial action</b>
Coffee is too “acidic”.	The grinding setting is too coarse or the pre-ground coffee is too coarse.	Adjust the grinding unit to a finer setting or use finer pre-ground coffee.
	Unsuitable type of coffee.	Use a darker roast.
Coffee is too “bitter”.	The grinding setting is too fine or the pre-ground coffee is too fine.	Adjust the grinding unit to a coarser setting or use coarser pre-ground coffee.
	Unsuitable type of coffee.	Change the type of coffee.
The coffee tastes “burnt”.	The brewing temperature is too high	Reduce the temperature, see the section “Menu – Coffee temperature”.
	The grinding setting is too fine or the pre-ground coffee is too fine.	Adjust the grinding unit to a coarser setting or use coarser pre-ground coffee.
	Unsuitable type of coffee.	Change the type of coffee.
The appliance is not dispensing drinks	Air in the water filter.	Dip the water filter in water until no more air bubbles escape, then replace the filter.
The appliance is not dispensing drinks	Residues of limescale remover are blocking the water tank.	Remove the water tank and clean thoroughly.
The water filter does not stay in position in the water tank.	The water filter is not fitted correctly.	Firmly press the water filter straight down into the tank connection.
The coffee grounds are not compact and are too wet.	The grinding setting is too fine or too coarse, or not enough ground coffee has been used.	Adjust the grinding unit to a coarser or finer setting, or use 2 level measuring spoons of ground coffee.
Water dripped onto the inner floor of the appliance when the drip tray was removed.	Drip tray removed too early.	Wait a few seconds after the last drink was dispensed before removing the drip tray.
Display shows Please refill bean container although the container is already full, or the grinder is not grinding any beans.	Beans are not falling into the grinding unit (beans too oily).	Gently tap the bean container. Possibly change the type of coffee. When the bean container is empty, wipe it with a dry cloth.
Display Empty drip tray despite empty drip tray.	Emptying is not detected when the appliance is switched off.	When the appliance is switched on, remove and re-insert the drip tray.
	The drip tray is soiled.	Clean the drip tray thoroughly.
<p><b>If you are unable to solve the problem, always call the hotline!</b>  <b>You will find the telephone numbers at the back of these instructions.</b></p>		

<b>Problem</b>	<b>Cause</b>	<b>Remedial action</b>
Display Fill with uncarbonated water or change filter	Water tank inserted wrongly.	Insert water tank correctly.
	Carbonated water in the water tank.	Fill the water tank with fresh tap water.
	Float is stuck in the water tank.	Remove the tank and clean thoroughly.
	New water filter not rinsed according to the instructions.	Rinse the water filter according to the instructions and switch on.
	Air in the water filter.	Dip the water filter in water until no more air bubbles escape, then replace the filter.
	Water filter is old.	Insert a new water filter.
Very frequent display that descaling is necessary.	Water is too hard.	Insert a water filter and activate (see chapter "Menu – Water filter").
	Beverage dispenser blocked.	Clean the beverage dispenser and the milk system intake (see the section "Care and daily cleaning").
Display Please clean brewing unit, then replace it	Brewing unit is soiled.	Clean the brewing unit.
	Too much pre-ground coffee in the brewing unit.	Clean the brewing unit. Place no more than 2 level measuring spoons of ground coffee in the drawer.
	The mechanism of the brewing unit is stiff.	Clean the brewing unit (see the section "Care and daily cleaning").
Display Restart appliance	Brewing unit is soiled.	Clean the brewing unit.
Display Appliance not sufficiently descaled. Repeat the process	Incorrect or insufficient descaler or excessive scale on appliance.	Perform descaling programme again
Display Leave the appliance to cool down	Appliance is too hot.	Switch off appliance for 30 minutes.
Display Error Please contact the hotline	The appliance has a fault.	Please contact the hotline.
<b>If you are unable to solve the problem, always call the hotline! You will find the telephone numbers at the back of these instructions.</b>		

---

## Technical specifications

Power connection (voltage – frequency)	220-240 V – 50/60 Hz
Power rating	1500 W
Maximum static pump pressure	15 bar (TIS654..) 19 bar (TIS656..)
Maximum water tank capacity (without filter)	1.7 l
Maximum capacity of the coffee bean container	~300g
Length of power cable	100 cm
Dimensions (H x B x D)	385 x 280 x 468 mm
Weight, empty	10-12 kg
Type of grinding unit	Ceramic

Chère amatrice de café,  
cher amateur de café,

nous vous félicitons pour l'achat de cette machine à espresso automatique Bosch.

Ce mode d'emploi décrit différents modèles de machines qui se distinguent par leur niveau d'équipement.

Veillez également tenir compte de la notice succincte jointe. Un logement **16** a été prévu spécialement pour la conserver à portée de main dans la machine.

Les symboles et les messages affichés sur l'écran sont également représentés de manière distincte dans ce mode d'emploi. Vous pourrez ainsi repérer plus facilement les messages et les symboles affichés ou apposés sur l'appareil.

Exemple de message affiché à l'écran :

Espresso

Exemple d'élément de commande :

[start/stop]

## Sommaire

<b>Conformité d'utilisation .....</b>	<b>32</b>
<b>Consignes de sécurité importantes.....</b>	<b>32</b>
<b>Contenu de l'emballage .....</b>	<b>34</b>
<b>Vue d'ensemble .....</b>	<b>34</b>
<b>Vue d'ensemble –</b>	
<b>Éléments de commande .....</b>	<b>35</b>
<b>Écran.....</b>	<b>36</b>
<b>Mise en service .....</b>	<b>37</b>
<b>Réglages personnels « Favori » .....</b>	<b>38</b>
<b>Sécurité-enfants .....</b>	<b>38</b>
<b>Préparation des boissons.....</b>	<b>38</b>
Préparation de boissons au café .....	40
Préparation de boissons lactées .....	40
Boissons spéciales .....	41
Préparation avec du café moulu .....	42
Réglage du degré de mouture .....	43
<b>Menu .....</b>	<b>43</b>
<b>Entretien et nettoyage quotidiens.....</b>	<b>46</b>
Nettoyage du mousser de lait.....	47
Nettoyage de l'unité de percolation (figure G) .....	48
<b>Programmes de maintenance .....</b>	<b>49</b>
Nettoyage du mousser de lait.....	49
Détartrage.....	50
Nettoyage .....	50
calc'nClean .....	51
<b>Conseils pour économiser l'énergie.....</b>	<b>52</b>
<b>Protection contre le gel.....</b>	<b>52</b>
<b>Rangement des accessoires .....</b>	<b>52</b>
<b>Accessoires .....</b>	<b>52</b>
<b>Mise au rebut .....</b>	<b>52</b>
<b>Garantie.....</b>	<b>52</b>
<b>Données techniques .....</b>	<b>53</b>
<b>Éliminer soi-même les problèmes simples .....</b>	<b>53</b>

---

## Conformité d'utilisation

Cet appareil est destiné exclusivement à une utilisation domestique et non professionnelle.

N'utiliser l'appareil qu'à l'intérieur de pièces, à température ambiante, et jusqu'à 2 000 m au-dessus du niveau de la mer.

---

## Consignes de sécurité importantes

Veuillez lire la notice d'utilisation attentivement, respecter les instructions et la conserver soigneusement ! Si l'appareil change de propriétaire, remettez-lui cette notice.

Les enfants de 8 ans et plus, les personnes souffrant d'un handicap physique, sensoriel ou mental ou ne détenant pas l'expérience et/ou les connaissances nécessaires pourront utiliser cet appareil à condition de le faire sous surveillance, ou que son utilisation sûre leur ait été enseignée et qu'ils aient compris les dangers qui en émanent. Maintenir les enfants de moins de 8 ans à l'écart de l'appareil et du cordon d'alimentation secteur et ne pas leur permettre d'utiliser l'appareil. Ne pas laisser les enfants jouer avec l'appareil. Le nettoyage et l'entretien incombant à l'utilisateur ne doivent pas être effectués par des enfants sauf s'ils sont âgés de 8 ans et plus et s'ils agissent sous surveillance.

## Avertissement Risque d'électrocution !

- L'appareil doit être branché uniquement sur un réseau à courant alternatif par l'intermédiaire d'une prise secteur installée de manière conforme et disposant d'une connexion à la terre. Assurez-vous que le système à conducteur de protection de l'installation électrique de votre maison est conforme.
- Branchez et utilisez l'appareil uniquement en conformité avec les indications figurant sur la plaque signalétique.
- N'utilisez l'appareil que si son cordon d'alimentation et l'appareil lui-même ne présentent aucun dommage.
- Afin d'écartier tout danger, seul notre service après-vente est habilité à réparer l'appareil, comme par exemple procéder au remplacement d'un cordon d'alimentation endommagé.
- Ne plongez jamais l'appareil ou le cordon d'alimentation dans l'eau.
- En cas de défaut, débranchez immédiatement la fiche secteur ou coupez la tension du réseau.
- Empêchez que du liquide ne se renverse sur le connecteur.
- Les instructions de nettoyage spéciales figurant dans les notices sont à respecter.



**⚠ Avertissement****Danger par magnétisme !**

L'appareil renferme des aimants permanents susceptibles d'agir sur des implants électroniques, par exemple des stimulateurs cardiaques ou des pompes à insuline. Les personnes portant des implants électroniques sont priées de rester à au moins 10 cm de l'appareil et des pièces suivantes, lors de leur retrait : réservoir à lait, système à lait, réservoir d'eau, cuvette d'égouttage et unité de percolation.

**⚠ Avertissement****Risque d'asphyxie !**

- Ne laissez jamais les enfants jouer avec les emballages.
- Rangez les petites pièces de manière sûre, elles pourraient être avalées.

**⚠ Avertissement****Risque de blessures !**

- N'introduisez jamais les doigts dans le moulin.
- L'utilisation inappropriée de l'appareil peut entraîner des blessures.

**⚠ Avertissement****Risque d'incendie !**

- L'appareil devient chaud.
- Ne pas exploiter l'appareil dans une armoire.

**⚠ Avertissement****Risque de brûlure !**

- Le système à lait est très chaud. Après utilisation, laissez-le refroidir avant de le toucher.
- Après l'utilisation, les surfaces de l'élément chauffant ou de la plaque chauffante peuvent rester chaudes pendant une certaine durée.
- Les boissons fraîchement préparées sont très chaudes. Si nécessaire, les laisser un peu refroidir.

---

## Contenu de l'emballage

(Image A)

- a Machine à espresso automatique
- b Mode d'emploi
- c Notice succincte
- d Tuyau à lait et tube d'aspiration
- e Bandelette pour déterminer la dureté de l'eau
- f Cuillère-dose
- g Filtre à eau \*
- h Réservoir à lait avec couvercle « FreshLock » \*
- i Pastilles de détartrage \*

---

## Vue d'ensemble

(Images B, C, D, E, F et G)















- 1 Interrupteur principal ①
- 2 Bandeau de commande (voir page suivante)
- 3 Écran
- 4 Buse d'écoulement (café, lait, eau chaude), réglable en hauteur
  - a) Couvercle
  - b) Mousseur de lait/buse d'écoulement du café (en deux parties)
  - c) Tuyau à lait
  - d) Tube d'aspiration
  - e) Support du système à lait
- 5 Réservoir d'eau amovible
- 6 Couvercle du réservoir d'eau
- 7 Case de rangement de la cuillère-dose
- 8 Cuillère-dose (outil de mise en place du filtre à eau)
- 9 Réservoir pour café en grains
- 10 Couvercle préservateur d'arôme
- 11 Sélecteur de réglage de finesse de la mouture
- 12 Tiroir à café (café en poudre/pastille de nettoyage)
- 13 Porte d'accès à l'unité de percolation
- 14 Unité de percolation
  - a) Verrouillage
  - b) Couvercle
- 15 Levier d'éjection
- 16 Compartiment de rangement de la notice succincte
- 17 Bac collecteur
  - a) Panneau
  - b) Égouttoir (en deux parties)
  - c) Tiroir à marc de café
  - d) Flotteur
- 18 Rangement du cordon
- 19 Plaque signalétique (n° E. ; FD)

\* Le mode d'emploi décrit différents modèles. Les positions marquées d'un \* sont disponibles uniquement sur certains modèles d'appareils.

## Vue d'ensemble – Éléments de commande

(Image B)

 Les symboles suivants sont visibles ou éclairés en fonction de l'état de fonctionnement de l'appareil :

	Espresso		Latte Macchiato
	Espresso macch.		Café au lait
	Café		Mousse lait
	Cappuccino		Boissons spéciales (voir chapitre « Boissons spéciales »).
	[start/stop] – Touche Start/Stop		[↓] – Se déplacer vers le bas dans le menu
	[↶] – Revenir en arrière	menu	[menu] – Ouvrir le menu
	[☞] – Préparer deux tasses en même temps	ok ✓	[ok ✓] – Valider/mémoriser
	[∅] – Régler l'intensité du café	ml	[ml] – Sélectionner la quantité de boisson
	[☺] – Appeler un favori (appuyer brièvement) et sécurité enfants (appuyer pendant a moins 3 secondes).		

### Interrupteur principal ①

L'interrupteur principal ① vous permet d'allumer et d'éteindre l'appareil. La machine effectue automatiquement un rinçage lorsqu'elle est mise en marche et arrêtée. La machine n'effectue pas de rinçage dans les cas suivants :

- elle est encore chaude au moment de la mise en marche.
- aucune tasse de café n'a été servie avant d'éteindre la machine.

La machine est prête à fonctionner lorsque l'écran et les symboles sont éclairés sur le bandeau de commande.

### Bandeau de commande (champ tactile)

Il suffit d'appuyer sur les symboles et les inscriptions pour naviguer aisément dans le bandeau de commande.

L'appareil émet un signal sonore.

Le signal sonore peut être activé ou désactivé (voir au chapitre « Menu – Bip sonore »).

### Sélection de la boisson

Pour sélectionner la boisson de son choix, appuyer sur le symbole correspondant (voir au chapitre « Préparation des boissons »).

### Touche Start/Stop

Appuyer sur la touche [start/stop] pour lancer la préparation d'une boisson ou effectuer un programme de maintenance. Appuyer à nouveau sur la touche [start/stop] pour stopper la distribution en cours.

### Menu

Appuyer sur la touche [menu] pour accéder au menu, les symboles de navigation sont alors activés et éclairés. Appuyer sur les touches [↙], [ok✓] et [↵] pour naviguer dans le menu, afficher des informations ou effectuer des réglages (voir au chapitre « Menu »).

### Options de boisson

Appuyer sur [∅] pour régler l'intensité du café ou sur [ml] pour régler la quantité d'eau. Appuyer sur [☞] pour préparer deux tasses à la fois après avoir lancé la préparation avec la touche [start/stop] (voir au chapitre « Préparation des boissons »).

### « Favori » et sécurité enfants

Appuyer brièvement sur la touche [☞] pour appeler les boissons personnalisés (voir chapitre « Réglages personnels, Favori »). Appuyer sur la touche [☞] pendant au moins 3 secondes pour activer ou désactiver la sécurité-enfants (voir au chapitre « Sécurité-enfants »).

---

## Écran

L'écran affiche les boissons et les réglages sélectionnés ainsi que des messages concernant l'état de fonctionnement.

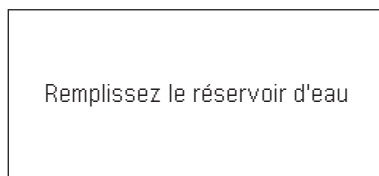
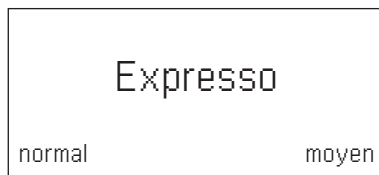

Le message disparaît une fois l'opération effectuée.

## Mise en service

### Généralités

Ne verser, dans les conteneurs correspondants, que de l'eau pure, **froide**, sans gaz carbonique et uniquement du café en grains **torréfié**. Ne pas employer des grains de café avec glaçage, des grains caramélisés ou enrobés d'une substance sucrée quelconque ; ils obturent l'unité de percolation. Cette machine permet de régler la dureté de l'eau. En usine, la dureté de l'eau est réglée sur 4. Tester la dureté de l'eau utilisée à l'aide de la bandelette jointe. Si la dureté de l'eau est différente de la valeur 4, programmer la machine en conséquence après la mise en service (voir au chapitre « Menu – Dureté de l'eau »).

### Mise en service de l'appareil

- Retirer les films de protection.
- Placer la machine à espresso automatique sur une surface parfaitement horizontale, suffisamment solide pour supporter son poids et étanche à l'eau.
- Ne pas obturer les fentes d'aération de l'appareil.

**i Important :** utiliser l'appareil uniquement dans une pièce à l'abri du gel. Si l'appareil a été transporté ou entreposé à des températures en dessous de 0°C, attendre au moins 3 heures avant de le mettre en service.

- Brancher la fiche (rangement du cordon **18**) au secteur. Pour ajuster la longueur du cordon, il suffit de tirer le cordon ou de le repousser à l'intérieur. Pour ce faire, placer le dos de l'appareil p. ex. au bord d'une table et tirer le cordon vers le **bas** ou le pousser vers le **haut**.
- Relever le couvercle du réservoir d'eau **6**.
- Retirer le réservoir d'eau **5**, le rincer et le remplir avec de l'eau fraîche et froide. Ne pas dépasser le repère « **max** ».
- Positionner le réservoir d'eau **5** bien à la verticale et l'enfoncer entièrement.
- Refermer le couvercle du réservoir d'eau **6**.

- Remplir le réservoir pour café en grains **9** de grains de café.
- Allumer l'appareil en appuyant sur l'interrupteur principal **1** ①.

Le bandeau de commande et l'écran s'allument. L'écran affiche la langue par défaut dans laquelle les messages seront affichés. Vous avez le choix entre plusieurs langues.

- Appuyer sur la touche [  ] jusqu'à ce que la langue souhaitée apparaisse à l'écran.

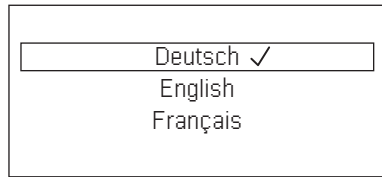

- Appuyer sur [ start/stop ] pour confirmer la sélection. La langue sélectionnée est ainsi mémorisée. Le logo de la marque s'allume à l'écran **3**. La machine chauffe et effectue un rinçage, une petite quantité d'eau s'écoule de la buse **4**.

La machine est prête à fonctionner lorsque l'écran et les symboles sont éclairés sur le bandeau de commande.



- i** La machine à espresso automatique est programmée en usine avec des réglages standard de façon à fonctionner de manière optimale. La machine s'éteint automatiquement après un laps de temps réglable (voir au chapitre « Menu – Arrêt automatique »).

**i** Lors de la première utilisation de la machine ou après un programme de maintenance ou encore après une longue période d'inutilisation, la première boisson servie n'a pas encore atteint son plein arôme. Il ne faut donc pas la boire.

**i** Une fois la mise en service de la machine à espresso automatique effectuée, la présence d'une mousse dense et fine sur le café n'est obtenue qu'après avoir préparé plusieurs tasses.

**i** La formation de gouttes d'eau sur les fentes d'aération est normale en cas d'utilisation prolongée.

---

## Réglages personnels « Favori »

Le nombre des favoris possibles dépend du modèle d'appareil. Sous le point de menu « Favori », il est possible de mémoriser et modifier des boissons individuelles (personnalisées) (voir chapitre « Menu, Favori »).

### Appeler une boisson individuelle

- Appuyer brièvement sur [  ].
- Sélectionner un favori dont les réglages ont déjà été mémorisés.
- Appuyer sur [ start/stop ] pour lancer la préparation de la boisson.

---

## Sécurité-enfants

Afin d'éviter que les enfants se brûlent ou s'ébouillent, il est possible de verrouiller la machine.

- Appuyer sur la touche [  ] pendant au moins 3 secondes.

L'écran **3** affiche une clé. La sécurité-enfants est activée.

Le bandeau de commande est dès lors verrouillé.

- Appuyer sur la touche [  ] pendant au moins 3 secondes.

La clé disparaît de l'écran **3**. La sécurité-enfants est désactivée. Le bandeau de commande de la machine est de nouveau actif.

---

## Préparation des boissons

Cette machine à espresso automatique moule le café frais pour chaque préparation. Pour assurer aux haricots une qualité optimale, les conserver au frais dans un récipient fermé.

**i** **Important :** remplir chaque jour le réservoir d'eau **5** avec de l'eau fraîche et froide. Le réservoir d'eau **5** doit toujours contenir suffisamment d'eau pour permettre le fonctionnement de la machine.

**i** Préchauffer la (les) tasse(s), en particulier les petites tasses épaisses pour espresso, avec de l'eau chaude par exemple.

**i** Avec certains réglages, le café est préparé en deux étapes (voir « aromaDouble Shot »). Dans ce cas, attendre que l'opération soit terminée.

La machine permet de préparer différentes boissons sur simple pression d'une touche.

### Sélection de la boisson

Sélectionner directement la boisson souhaitée par simple pression sur le symbole correspondant. La boisson sélectionnée est signalée par des lignes au-dessus et au-dessous du symbole. L'écran **3** affiche la boisson choisie, ainsi que l'intensité du café et la taille de la tasse correspondant à cette boisson.

Vous avez le choix parmi les boissons suivantes :

Espresso	Latte Macchiato
Espresso macch.	Café au lait
Café	Mousse lait
Cappuccino	

Différentes boissons peuvent être sélectionnées successivement par pression multiple sur la touche « Boissons spéciales » :

Eau chaude	Americano *
Lait chaud *	Flat white *
Verseuse *	Café cortado *
Kleiner Brauner *	

Les positions marquées d'un \* sont disponibles uniquement sur certains modèles d'appareils.

### Régler l'intensité du café, sélectionner du café moulu

Effectuer une pression sur la touche [  $\emptyset$  ] pour régler individuellement l'intensité du café ou pour sélectionner du café déjà moulu.

Les réglages suivants sont possibles :

très doux	très fort
doux	doubleshot fort
normal	doubleshot fort+
fort	comp. poudre

- Appuyer sur le symbole correspondant pour sélectionner la boisson souhaitée.
- Appuyer sur [  $\emptyset$  ] jusqu'à ce que le réglage souhaité, p. ex. fort ou comp. poudre (voir au chapitre « Préparation avec du café moulu »), s'affiche à l'écran.

### aromaDouble Shot

Plus la percolation du café dure longtemps, plus les substances amères et les arômes indésirables sont prononcés. Ceux-ci altèrent le goût du café et le rendent moins digeste. Pour éviter cela, la machine dispose d'une fonction spéciale, appelée aromaDouble Shot, pour préparer un café très fort. La machine prépare tout d'abord la moitié de la quantité souhaitée, puis moule de nouveau du café et effectue une nouvelle percolation pour obtenir uniquement les arômes parfumés et digestes du café.



La fonction aromaDouble Shot peut être sélectionnée pour toutes les boissons contenant au minimum 35 ml de café. La fonction n'est pas disponible pour les petites tasses, p. ex. pour préparer un petit espresso, ou lorsque le réglage choisi est [  $\square$  ].

### Sélectionner la quantité de boisson

Appuyer sur la touche [ ml ] pour sélectionner individuellement la quantité de boisson.

Les réglages suivants sont possibles :

petit                      moyen                      grand

- Appuyer sur le symbole correspondant pour sélectionner la boisson souhaitée.
- Appuyer sur [ ml ] jusqu'à ce que le réglage souhaité s'affiche à l'écran.



Une ou plusieurs flèches apparaissant à côté du réglage, p. ex. « grand <sup>\*</sup> », indiquent que la quantité pré-réglée en usine (voir chapitre « Menu – Régler qté boissons ») a été modifiée.

## Deux tasses à la fois

Préparer deux tasses en même temps par simple pression sur [☞] après avoir sélectionné le café ou la boisson lactée souhaités (uniquement du café sur certaines machines), puis appuyer sur [start/stop] pour lancer la préparation. Le réglage sélectionné s'affiche.

- Appuyer sur le symbole correspondant pour sélectionner la boisson souhaitée.
- Appuyer sur [☞].
- Placer deux tasses préchauffées à gauche et à droite sous la buse d'écoulement 4.
- Appuyer sur [start/stop] pour lancer la préparation de la boisson.

La machine effectue la percolation du café qui s'écoule ensuite dans les deux tasses.

**i** La boisson est préparée en deux étapes (deux cycles de mouture). Attendre que l'opération soit entièrement terminée.

**i** Selon le modèle de machine : la fonction « Deux tasses à la fois » n'est disponible que pour les cafés et non pour les boissons lactées.

## Préparation de boissons au café

La machine doit être prête à fonctionner.

- Placer la tasse préchauffée sous la buse d'écoulement 4.
- Sélectionner le type de café souhaité, Espresso ou Café, en appuyant sur le symbole correspondant.

L'écran affiche le nom de la boisson choisie, ainsi que l'intensité sélectionnée et la taille de la tasse correspondant à cette boisson.

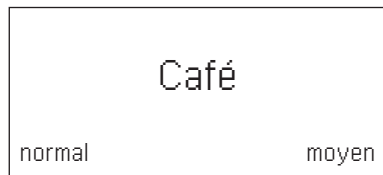

**i** La taille de la tasse et l'intensité du café peuvent être modifiées en appuyant sur [ml] et [∅]. Si le réglage comp. poudre a été sélectionné, procéder comme décrit au chapitre « Préparation avec du café moulu ».

### Par exemple :

- Appuyer sur [ml] jusqu'à ce que l'écran affiche le réglage grand.
- Appuyer sur [∅] jusqu'à ce que l'écran affiche le réglage doux.
- Appuyer sur [start/stop] pour lancer la préparation de la boisson.

La machine effectue la percolation et le café s'écoule ensuite dans la tasse.

**i** Une simple pression sur [start/stop] permet d'arrêter la distribution en cours.

## Préparation de boissons lactées

Cette machine à espresso automatique possède un mousser de lait intégré. Celui-ci vous permet de préparer des boissons lactées, de la mousse de lait ainsi que du lait chaud.

**i** **Conseil :** il est également possible d'utiliser des boissons végétales au lieu de lait, p. ex. du lait de soja.

**i** **Remarque :** la qualité de la mousse de lait est fonction de la nature du lait ou de la boisson végétale utilisée.

**⚠** **Risque de brûlures !** Les parties supérieure et inférieure du mousser de lait 4b sont brûlantes. Après utilisation, laisser refroidir avant de toucher.

**i** **Attention !** Une fois secs, les résidus de lait sont difficiles à nettoyer. Il est donc impératif de les éliminer rapidement (voir chapitre « Nettoyage du mousser de lait »).



 Lors de la préparation de lait chaud, la machine peut émettre un sifflement. Ce bruit est dû au fonctionnement du mouseur de lait **4b**.

 Une simple pression sur [start/stop] permet d'arrêter la distribution en cours.

La machine doit être prête à fonctionner. Le tuyau à lait et le tube d'aspiration doivent être raccordés.

- Introduire le tube d'aspiration **4d** dans le réservoir à lait.
- Placer la tasse préchauffée ou le verre sous la buse d'écoulement.

### Préparer une boisson lactée

- Sélectionner la boisson Espresso macch., Café au lait, Latte Macchiato ou Cappuccino en appuyant sur le symbole correspondant.

L'écran affiche la boisson choisie, ainsi que l'intensité sélectionnée et la taille de la tasse correspondant à la boisson.

 La taille de la tasse et l'intensité du café peuvent être modifiées en appuyant sur [ml] et [Ø]. Si le réglage comp. poudre a été sélectionné, procéder comme décrit au chapitre « Préparation avec du café moulu ».

- Appuyer sur [start/stop] pour lancer la préparation de la boisson.

La machine verse tout d'abord le lait ou la mousse de lait dans la tasse ou le verre. Puis elle effectue la percolation et le café s'écoule ensuite de la buse.

La distribution de lait ou de café peut être interrompue à tout moment en appuyant une fois sur [start/stop]; appuyer deux fois sur [start/stop] pour arrêter la préparation de la boisson complète.

### Mousse lait

- Sélectionner Mousse lait en appuyant sur le symbole correspondant.

- Appuyer sur [ml] pour régler la taille de la tasse.
  - Appuyer sur [start/stop] pour lancer la préparation de la boisson.
- La mousse de lait s'écoule dans la tasse.

### Boissons spéciales

Différentes boissons peuvent être sélectionnées successivement par pression multiple sur la touche « Boissons spéciales ».

Les positions marquées d'un \* sont disponibles uniquement sur certains modèles d'appareils.

### Eau chaude

Avant de faire couler de l'eau chaude, le mouseur de lait doit avoir été nettoyé et le tuyau à lait retiré (voir au chapitre « Nettoyage du mouseur de lait »).

Si le mouseur de lait n'est pas propre, de petits résidus de lait risquent de se mélanger à l'eau.



### Risque de brûlures !

Le mouseur de lait **4b** est brûlant. Après utilisation de la machine, la laisser refroidir avant de la toucher.

La machine doit être prête à fonctionner.

- Placer la tasse ou le verre sous la buse d'écoulement **4**.
- Appuyer à plusieurs reprises sur le symbole « Boissons spéciales » jusqu'à ce que Eau chaude apparaisse sur l'écran.
- Appuyer sur [ml] pour régler la taille de la tasse.
- Appuyer sur [start/stop] pour lancer la préparation de la boisson.

 Lorsque le message Veuillez retirer le tuyau à lait apparaît, procéder comme suit :

- Retirer le tuyau à lait **4c** et appuyer une nouvelle fois sur [start/stop].
- L'eau chaude s'écoule de la buse **4**.

 Une simple pression sur [start/stop] permet d'arrêter la distribution en cours.

### Lait chaud \*

Merci de lire d'abord le chapitre « Préparation de boissons lactées » et en respecter les consignes.

Ensuite :

- appuyer à plusieurs reprises sur le symbole « Boissons spéciales » jusqu'à ce que Lait chaud apparaisse sur l'écran.
- Appuyer sur [ ml ] pour régler la taille de la tasse.
- Appuyer sur [ start/stop ] pour lancer la préparation de la boisson.

Du lait chaud s'écoule de la buse 4.



Une simple pression sur [ start/stop ] permet d'arrêter la distribution en cours.

### Americano \*

- Placer la tasse préchauffée sous la buse d'écoulement 4.
- Appuyer à plusieurs reprises sur le symbole « Boissons spéciales » jusqu'à ce qu'Americano apparaisse sur l'écran.
- Effectuer les réglages, comme la taille de la tasse et l'intensité, comme décrit au chapitre « Préparation de boissons au café ».
- Appuyer sur [ start/stop ] pour lancer la préparation de la boisson.

La machine effectue la percolation et le café s'écoule ensuite dans la tasse.



Une simple pression sur [ start/stop ] permet d'arrêter la distribution en cours.

### Flat White \*, Cafe Cortado \* ou Kleiner Brauner \*

Merci de lire d'abord le chapitre « Préparation de boissons lactées » et en respecter les consignes.

Ensuite :

- placer la tasse ou le verre sous la buse d'écoulement 4.
- Appuyer à plusieurs reprises sur le symbole « Boissons spéciales » jusqu'à ce que Flat White, Cafe Cortado ou Kleiner Brauner apparaisse sur l'écran.

- Effectuer les réglages, comme la taille de la tasse et l'intensité, comme décrit au chapitre « Préparation de boissons au café ».

- Appuyer sur [ start/stop ] pour lancer la préparation de la boisson.

L'appareil effectue la percolation et le café s'écoule dans la tasse ou le verre. Selon la boisson, du lait ou de la mousse de lait est ajouté. L'ordre café/lait dépend de la boisson.



La distribution de lait ou de café peut être interrompue prématurément en appuyant une fois sur [ start/stop ]. Appuyer deux fois sur [ start/stop ] pour arrêter la préparation de la boisson complète.

### Fonction Verseuse \*

- Placer une verseuse sous la buse d'écoulement 4.
- Appuyer à plusieurs reprises sur le symbole « Boissons spéciales » jusqu'à ce que Fonction Verseuse apparaisse sur l'écran.
- Régler l'intensité du café en appuyant sur [  $\emptyset$  ].
- Régler la quantité (4 ou 6 tasses) en appuyant sur [ ml ].
- Appuyer sur [ start/stop ] pour lancer la préparation de la boisson.

La machine effectue la percolation et le café s'écoule ensuite dans la verseuse.



Une simple pression sur [ start/stop ] permet d'arrêter la distribution en cours.

### Préparation avec du café moulu

Cette machine à espresso automatique fonctionne également avec du café moulu (pas de café soluble).



Pour la préparation avec du café moulu, le réglage de l'intensité du café, la fonction « Deux tasses à la fois » et la fonction « aromaDouble Shot » ne sont pas disponibles.

La machine doit être prête à fonctionner.

- Placer une tasse préchauffée sous la buse d'écoulement 4.

- Sélectionner une boisson au café ou une boisson lactée en appuyant sur le symbole correspondant.
- Appuyer sur [  $\emptyset$  ] jusqu'à ce que l'écran affiche comp. poudre.
- Ouvrir le tiroir à café **12**.
- Mettre au maximum 2 cuillères-doses rases de café moulu.

**i** **Attention !**  
Ne jamais remplir avec du café en grains ou du café soluble.

- Refermer le tiroir à café **12**.
- Appuyer sur [ start/stop ] pour lancer la préparation de la boisson.

La machine effectue la percolation et le café s'écoule ensuite dans la tasse.

**i** Une simple pression sur [ start/stop ] permet d'arrêter la distribution en cours.

## Réglage du degré de mouture

Le sélecteur de réglage **11** de la mouture permet de régler la finesse du café en poudre.

**i** **Attention !**  
Modifier le réglage de la mouture uniquement lorsque le moulin tourne ! Sinon la machine risque d'être endommagée.

**!** **Risques de blessures !**  
Ne pas mettre les doigts dans le moulin.

- Lorsque le moulin tourne, régler le sélecteur de réglage **11** entre une mouture fine (**a** : tourner dans le sens contraire des aiguilles d'une montre) et une mouture grossière (**b** : tourner dans le sens des aiguilles d'une montre).

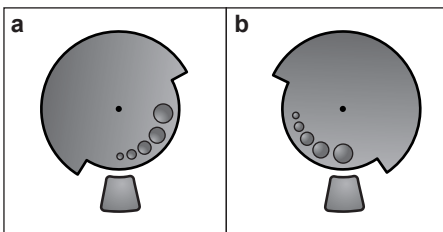

**i** Le nouveau réglage n'est perceptible qu'à partir de la seconde tasse de café.

**i** Choisir une mouture plus fine pour les grains torréfiés de couleur foncée et une mouture plus grossière pour les grains torréfiés de couleur claire.

## Menu

Le menu permet de modifier des réglages individuellement, d'appeler des informations ou encore de lancer des programmes.

- Appuyer sur [ menu ] pour ouvrir le menu. L'écran affiche les différentes options de réglage et les symboles de navigation sont éclairés. Le réglage en cours est signalé à l'écran.

### Navigation dans le menu :

[  $\nabla$  ] = se déplacer vers le bas dans le menu

[ ok  $\checkmark$  ] = confirmer/mémoriser

[  $\uparrow$  ] = revenir en arrière

[ menu ] = ouvrir le menu/quitter le menu

**i** Lorsque vous appuyez sur [  $\nabla$  ], les possibilités de réglage et de sélection s'affichent selon un ordre récurrent. Une fois la dernière option de menu atteinte, la première option s'affiche de nouveau.

### Par exemple :

Régler la température du café sur maxi :

- Appuyer sur [ menu ]. Le menu s'ouvre.
- Appuyer sur [  $\nabla$  ] jusqu'à ce que l'écran affiche Température du café.
- Appuyer sur [ ok  $\checkmark$  ], l'écran affiche p. ex. haute.
- Appuyer sur [  $\nabla$  ] jusqu'à ce que l'écran affiche maxi.
- Appuyer sur [ ok  $\checkmark$  ] pour mémoriser la sélection. L'écran affiche un message de confirmation.
- L'option de menu Température du café apparaît.
- Appuyer sur [  $\uparrow$  ] pour quitter le menu.

## Vous pouvez effectuer les réglages suivants :

Nettoyage et entretien

Lancement de programmes de maintenance spécifiques.

Vous avez le choix entre les programmes

Nettoyer le mousseur de lait, Détartrer,

Nettoyer ou calc'nClean.

- Sélectionner le programme souhaité avec [↘] et confirmer avec [ok✓].
- Appuyer sur [start/stop] pour lancer le programme.



**Important :** lire impérativement le chapitre « Programmes de maintenance ».

Informations relatives aux programmes de maintenance

(dépend du modèle de machine)

Affiche le nombre de boissons pouvant encore être distribuées avant qu'un programme de maintenance doive être effectué.

- Appuyer sur [↘] et afficher Nettoyer dans --- ☐ ou Détartrer dans --- ☐.
- Quitter l'affichage en appuyant sur [↵].



Pour des raisons techniques, le compteur n'est pas « à la tasse près ».

Proportion lait/café \*

La proportion lait/café réglée en usine peut être adaptée en plusieurs étapes.

- Sélectionner, avec [↘], la boisson (uniquement pour des boissons à base de café et de lait), puis confirmer avec [ok✓].
- Sélectionner, avec [↘], la proportion café/lait souhaitée (réglage de la proportion de lait en %), puis confirmer avec [ok✓].
- Le réglage est mémorisé.

**Exemple :** si la valeur est réglée sur 30 %, 30 % de lait et 70 % de café sont versés.

Les positions marquées d'un \* sont disponibles uniquement sur certains modèles d'appareils.

Favori

Le menu Favori permet de créer ou de modifier des boissons individualisées.

Le nombre des favoris dépend du modèle d'appareil.

- Sélectionner, avec [↘], un nouveau profil ou un profil déjà existant, puis confirmer avec [ok✓].
- Appuyer sur la boisson souhaitée, puis confirmer avec [ok✓].
- En fonction de la boisson choisie, la sélection pour les réglages, comme la quantité (ml) ou la proportion café/lait, apparaît sur l'écran.
- Effectuer la sélection, puis la confirmer avec [ok✓].
- La boisson est mémorisée dans le profil.

Régler qté boissons

Régler la quantité pour chaque boisson et pour chaque tasse. La quantité réglée en usine peut être adaptée en plusieurs étapes.

- Sélectionner la boisson avec [↘] et confirmer avec [ok✓].
- Sélectionner la quantité souhaitée avec [↘] et confirmer avec [ok✓].

Le réglage est mémorisé.

Dureté de l'eau

Réglage en fonction de la dureté de l'eau locale.

Les niveaux 1, 2, 3, 4 ou Adoucisseur peuvent être sélectionnés. La dureté de l'eau est réglée par défaut sur le niveau 4.

- Sélectionner la dureté de l'eau souhaitée avec [↘] et confirmer avec [ok✓].



Il importe de régler correctement la dureté de l'eau car cela permet à la machine d'indiquer le moment où un détartrage est nécessaire.

La dureté de l'eau peut être déterminée à l'aide de la bandelette de test fournie ou être demandée au Service des Eaux local. Dans le cas où un adoucisseur d'eau est installé dans la maison, veuillez choisir le réglage Adoucisseur.

- Plonger brièvement la bandelette de test dans l'eau et lire le résultat qui apparaît au bout de 1 minute.

Niveau	Degré de dureté de l'eau	
	Allemagne (°dH)	France (°fH)
1	1-7	1-13
2	8-14	14-25
3	15-21	26-38
4	22-30	39-54

### Arrêt automatique

Réglage de la durée après laquelle la machine s'éteint automatiquement sitôt la dernière préparation de boisson terminée. La durée peut être comprise entre 15 minutes et 3 heures. Elle est réglée par défaut sur 30 minutes.

- Sélectionner la durée souhaitée avec [  ] et confirmer avec [ ok  ].

### Température du café

Réglage de la température des boissons au café et de l'eau chaude.

Les options de réglage sont normale, haute, ou maxi. Le réglage sélectionné vaut pour toutes les préparations.

- Sélectionner la température souhaitée avec [  ] et confirmer avec [ ok  ].

### Filtre à eau

Permet de définir si un filtre à eau doit être activé ou si aucun filtre à eau n'est utilisé. Vous avez le choix entre Activer nouveau filtre ou Filtre non placé.

**i** Le filtre à eau permet de prévenir les dépôts de tartre et de réduire les salissures dans l'eau. L'appareil ne doit pas être détartre trop souvent.

Les filtres à eau sont disponibles dans le commerce ou peuvent être commandés auprès du service après-vente (voir au chapitre « Accessoires »).

**i** **Important :** Avant d'utiliser un nouveau filtre à eau, il doit tout d'abord être rincé.

- Plonger le filtre à eau dans un récipient rempli d'eau froide, ouverture vers le haut.
- Comprimer légèrement les côtés du filtre à eau jusqu'à ce qu'il n'y ait plus de bulles d'air, le filtre reste au fond.
- Pour cela, enfoncer fermement le filtre à eau dans le réservoir d'eau **5** à l'aide de la cuillère-dose **8**.

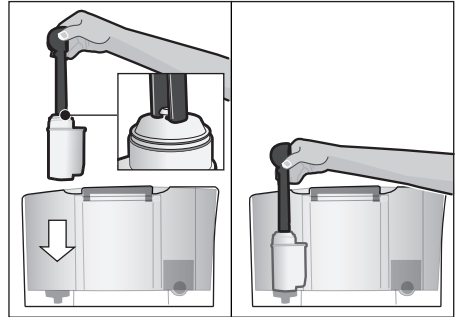

- Remplir le réservoir d'eau jusqu'au repère « max ».
  - Relier le tuyau à lait **4c** au mousseur de lait **4b** et au tube d'aspiration **4d**.
  - Insérer l'extrémité du tube d'aspiration **4d** dans l'égouttoir **17b**.
  - Appuyer sur [ menu ] puis sur [  ] et sélectionner Filtre à eau.
  - Appuyer sur [ ok  ] puis sur [  ] et sélectionner Activer nouveau filtre.
  - Vider le bac collecteur et le remettre en place.
  - Valider la sélection avec [ ok  ].
- L'eau traverse alors le filtre pour le rincer.
- Ensuite, vider le bac collecteur et le remettre en place.
- L'appareil est de nouveau prêt à fonctionner.

**i** Le rinçage du filtre a activé le paramètre d'affichage du message « Remplacer le filtre à eau svp ». Une fois que ce message est apparu ou au bout de 2 mois au plus tard, le filtre n'est plus efficace. Il faut alors le remplacer pour des raisons d'hygiène et afin que l'appareil ne s'entarte pas (cela pourrait l'endommager).

Si aucun filtre neuf n'est utilisé, sélectionner le réglage Filtre non placé et confirmer avec [ok✓].

**i** Si la machine n'est pas utilisée durant une période prolongée (vacances p. ex.), rincer le filtre avant d'utiliser à nouveau la machine. Pour cela, préparer tout simplement une tasse d'eau chaude.

### Langues

Réglage de la langue d'affichage des textes de l'écran.

- Sélectionner la langue souhaitée avec [✓] et confirmer avec [ok✓].

### Protection contre le gel

Programme de maintenance visant à éviter les dommages provoqués par le gel durant le transport et l'entreposage. Lors de ce programme, la machine est vidée entièrement.

**i** La machine doit être prête à fonctionner et le réservoir d'eau **5** rempli.

- Appuyer sur [start/stop] pour lancer le programme.
- Retirer le réservoir d'eau, l'appareil purge automatiquement le circuit et s'éteint.
- Vider le réservoir d'eau **5** et le bac collecteur **17**.

### Bip sonore

Activation ou désactivation du bip sonore des touches du bandeau de commande.

- Confirmer la sélection avec [ok✓].
- Appuyer sur [✓] pour sélectionner Activer ou Désactiver et confirmer avec [ok✓].

### Nbre de boissons

(dépend du modèle de machine)

Affiche le nombre de boissons servies depuis la mise en service.

- Quitter l'affichage en appuyant sur [↵].

### Préréglages usine

Restaure tous les paramètres de la machine tels qu'ils étaient à la livraison.

- Appuyer sur [start/stop] pour supprimer tous les réglages personnels.

## Entretien et nettoyage quotidiens



### Risque d'électrocution !

Débrancher la machine avant tout nettoyage. Ne jamais plonger la machine dans l'eau. Ne jamais utiliser de nettoyeur à vapeur.

- Essuyer l'habillage de la machine avec un chiffon doux et humide.
- Nettoyer le panneau de commande à l'aide d'un chiffon en microfibras.
- Ne pas utiliser de produit nettoyant contenant de l'alcool ou de l'alcool à brûler.
- Ne pas utiliser de chiffons abrasifs ou de produits nettoyants.

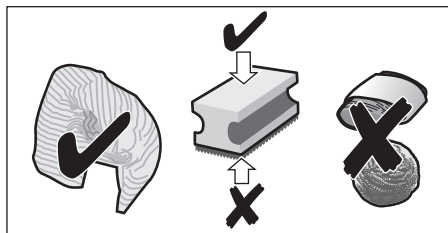

- Toujours nettoyer immédiatement les résidus de calcaire, de café, de lait, de produit nettoyant ou de solution détartrante. Les surfaces situées sous ces résidus risquent de se corroder.
- Les chiffons éponges neufs peuvent contenir des sels. Ces sels peuvent être responsables de rouille superficielle sur l'acier inox ; un rinçage méticuleux est par conséquent indispensable avant l'emploi.
- Sortir le bac collecteur **17** avec le tiroir à marc de café **17c** en le tirant vers l'avant. Retirer le panneau **17a** et l'égouttoir **17b**. Vider et nettoyer le bac collecteur et le tiroir à marc de café.
- Essuyer l'intérieur de la machine (logement des bacs collecteurs) et le tiroir à café (non amovible).
- Démontez le flotteur **17d** et le nettoyer avec un chiffon humide (dépend du modèle de machine).



**Ne pas mettre** les éléments suivants au lave-vaisselle :

Panneau du bac collecteur **17a**, couvercle **4a**, unité de percolation **14**, réservoir d'eau **5** et couvercle préservateur d'arôme **10**.



Les éléments suivants peuvent aller au lave-vaisselle :

Bac collecteur **17**, égouttoir **17b**, tiroir à marc de café **17c**, cuillère-dose **8** et la partie supérieure et inférieure du mousser de lait **4b**.



**Important :** le bac collecteur **17** et le réservoir à marc **17c** doivent être vidés et nettoyés tous les jours afin d'éviter les dépôts.



Si la machine est mise en marche à froid ou arrêtée après la préparation d'un café, elle se rince automatiquement. L'appareil se nettoie donc de lui-même.



**Important :** si la machine n'a pas été utilisée pendant une période prolongée (vacances p. ex.), nettoyer soigneusement l'ensemble de la machine, y compris la buse d'écoulement **4**, le système à lait **4b**, la cuvette d'égouttage **17** et l'unité de percolation **14**.

## Nettoyage du mousser de lait



Le système à lait **4b** est nettoyé automatiquement par un bref coup de vapeur, immédiatement après la préparation d'une boisson à base de lait. Nettoyer le système de lait à la main toutes les semaines ou plus souvent, si besoin. Pour assurer un nettoyage particulièrement minutieux, le système à lait **4b** peut être en outre rincé avec le programme Nettoyage du mousser de lait (voir chapitre « Programmes de maintenance » – « Nettoyage du mousser de lait »).

## Nettoyage manuel



### Risque de brûlures !

Le mousser de lait **4b** est brûlant. Après utilisation, laisser refroidir avant de le toucher.

Démonter le mousser de lait **4b** pour le nettoyer :

- Faire glisser la buse d'écoulement **4** tout en bas.
- Retirer le couvercle **4a** vers l'avant et ôter le tuyau à lait.

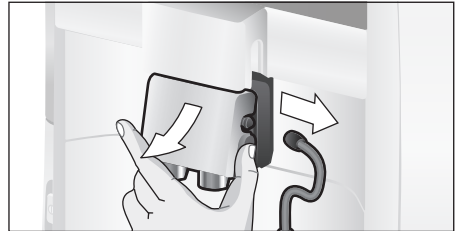

- Extraire le mousser de lait **4b** en le tirant bien verticalement vers l'avant.

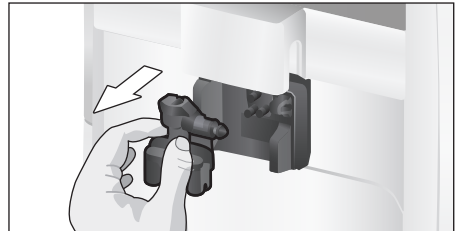

- Nettoyer soigneusement les restes de café sur le support du système à lait **4e**.

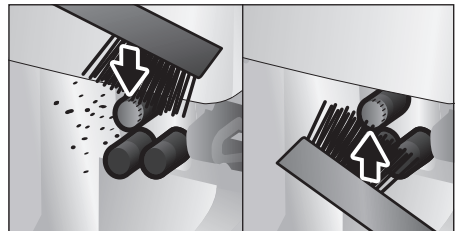

- Désolidariser la partie supérieure de la partie inférieure du mousser de lait **4b**.

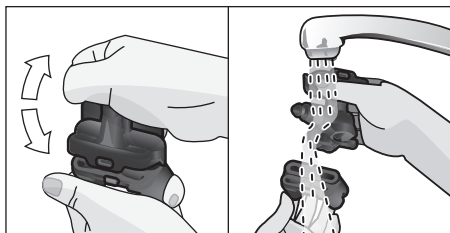

- Séparer le tuyau à lait du tube d'aspiration.
- Nettoyer les différentes pièces avec du produit vaisselle et un chiffon doux.
- Rincer toutes les pièces à l'eau claire et les sécher.

**i** La partie supérieure et inférieure du mousser de lait **4b**, le tuyau à lait **4c** et le tube d'aspiration **4d** peuvent également être lavés dans un lave-vaisselle.

- Réassembler toutes les pièces.

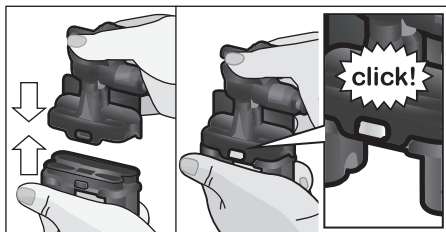

- Remettre le mousser de lait **4b** en place dans l'appareil.
- Remettre le couvercle **4a**.

## Nettoyage de l'unité de percolation (figure G)

**i** Voir aussi la notice succincte dans le compartiment de rangement **16**.

En plus du programme de nettoyage automatique, il convient de retirer régulièrement l'unité de percolation **14** pour la nettoyer.

- Éteindre totalement la machine en appuyant sur l'interrupteur principal **1** ①.
- Ouvrir la porte d'accès **13** à l'unité de percolation.

- Faire glisser le verrouillage rouge **14a** de l'unité de percolation **14** vers la gauche.
- Pousser le levier d'éjection **15** complètement vers le bas. L'unité de percolation est ainsi déverrouillée.
- Saisir l'unité de percolation **14** par les évidements et la retirer avec précaution.

**i** **Important :** ne pas utiliser de produit à vaisselle et ne pas mettre au lave-vaisselle.

- Retirer le couvercle **14b** de l'unité de percolation et nettoyer soigneusement l'unité de percolation **14** à l'eau courante.

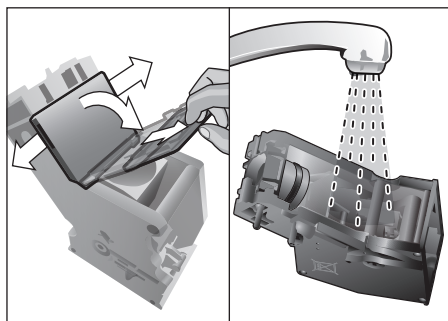

- Nettoyer soigneusement le filtre de l'unité de percolation sous le jet d'eau.

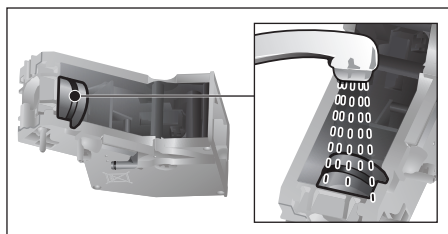

- Essuyer soigneusement l'intérieur de la machine avec un chiffon humide et retirer les éventuels résidus de café.
- Laisser sécher l'unité de percolation **14** et l'intérieur de la machine.
- Remettre le couvercle de protection **14b** sur l'unité de percolation **14** et la pousser jusqu'en butée dans l'appareil.
- Pousser le levier d'éjection **15** complètement vers le haut.
- Faire glisser le verrouillage rouge **14a** à fond vers la droite et refermer la porte d'accès **13**.



## Programmes de maintenance

**i** Voir aussi la notice succincte dans le compartiment de rangement **16**.

A intervalles réguliers, l'écran **3** affiche périodiquement l'un des messages suivants :

Détartrage nécessaire ou

Nettoyage nécessaire ou

calc'nClean nécessaire.

La machine doit alors être nettoyée ou détartrée sans tarder avec le programme correspondant. Les opérations Détartrer et Nettoyer peuvent être réunies à l'aide de la fonction calc'nClean (voir au chapitre « calc'nClean »).

Si le programme de maintenance n'est pas réalisé conformément aux indications, la machine risque d'être endommagée.

L'utilisation d'un filtre à eau prolonge les intervalles de temps entre les programmes de détartrage.

**i** **Important :** Si l'appareil n'est pas détartré à temps, le message « Détartrage nécessaire Blocage imminent de l'appareil --> Appuyer 3 s sur menu » apparaît. Effectuer le processus de détartrage immédiatement après l'apparition de la consigne. Si l'appareil est verrouillé, il peut être réutilisé une fois le processus de détartrage terminé.

**i** **Attention !**  
Lors de chaque programme de maintenance, utiliser le produit détartrant et le produit nettoyant conformément aux instructions. Ne jamais interrompre le programme de maintenance !  
Ne pas boire les liquides !  
Ne jamais utiliser d'acide citrique, de vinaigre ni de produit à base de vinaigre.  
Ne jamais verser de pastilles de détartrage ou autres produits de détartrage dans le tiroir à café **12** !

Avant de démarrer le programme de maintenance (Détartrage, Nettoyage ou calc'nClean), retirer l'unité de percolation, la nettoyer en suivant les indications et la remettre en place.



Nettoyer soigneusement les restes de café sur le support du système à lait **4e**.

**Des pastilles de détartrage et de nettoyage spécialement conçues à cet effet sont disponibles dans le commerce et auprès du service après-vente (voir au chapitre « Accessoires »).**

### Nettoyage du mousseur de lait

Durée : 1 minute env.

Appuyer sur [ menu ] pour ouvrir le menu.

- Appuyer sur [  ], sélectionner Nettoyage et entretien et confirmer avec [ ok✓ ].
- Appuyer sur [  ], sélectionner Nettoyer le mousseur de lait et confirmer avec [ ok✓ ].
- Appuyer sur [ start/stop ] pour lancer le programme.

**i** Le mousseur de lait peut aussi être directement nettoyé en appuyant sur [  ].

Des messages apparaissent à l'écran **3** pour vous guider :

- Placer un verre vide sous la buse d'écoulement **4** et placer l'extrémité du tube d'aspiration **4d** dans le verre.
- Appuyer sur [ start/stop ]. Le mousseur de lait se nettoie alors automatiquement.
- Vider ensuite le verre et nettoyer le tube d'aspiration **4d**.



De plus, nettoyer régulièrement et très soigneusement le mousseur de lait (en lave-vaisselle ou à la main, voir au chapitre « Entretien et nettoyage quotidiens »).

## Détartrage

Durée: 30 minutes env.

La ligne inférieure de l'écran indique la progression du programme.

**i** Si un filtre est présent dans le réservoir d'eau **5**, le retirer impérativement avant de lancer le programme de maintenance.

- Appuyer sur [ menu ] pour ouvrir le menu.
- Appuyer sur [  ], sélectionner Nettoyage et entretien et confirmer avec [ ok✓ ].
- Appuyer sur [  ], sélectionner Détartrer et confirmer avec [ ok✓ ].
- Appuyer sur [ start/stop ] pour lancer le programme.

Des messages apparaissent à l'écran **3** pour vous guider:

- Vider le bac collecteur **17** et le remettre en place.

**i** L'écran affiche le message d'invite  
Si nécess., retirez filtre eau →start.

- Retirer le filtre et appuyer à nouveau sur [ start/stop ].
- Verser de l'eau tiède dans le réservoir d'eau **5** vide jusqu'au repère « **0,5l** » et y dissoudre 1 pastille de détartrage Bosch TCZ8002N.
- Appuyer sur [ start/stop ].
- Placer un récipient d'une contenance de 0,5l sous la buse d'écoulement **4**.
- Placer l'embout du tube d'aspiration **4d** dans le récipient.
- Appuyer sur [ start/stop ].

Le programme de détartrage se déroule à présent pendant 20 minutes environ.

**i** S'il n'y a pas assez de solution de détartrage dans le réservoir d'eau **5**, le message Rajoutez du détartrant →start s'affiche.

- Rajouter du détartrant et appuyer à nouveau sur [ start/stop ].
- Rincer le réservoir d'eau **5** et le remplir d'eau fraîche jusqu'au repère « **max** ».
- Si un filtre est utilisé, le remettre en place.
- Appuyer sur [ start/stop ].

Le programme de détartrage se déroule à présent pendant 1 minute environ et rince la machine.

- Vider le bac collecteur **17** et le remettre en place.



**i** **Important:** Essuyer la machine avec un chiffon doux et humide pour éliminer immédiatement les résidus du produit de détartrage. Les surfaces situées sous ces résidus risquent de se corroder. Les chiffons éponges neufs peuvent contenir des sels. Ces sels peuvent être responsables de rouille superficielle sur l'acier inox; un rinçage méticuleux est par conséquent indispensable avant l'emploi. Nettoyer soigneusement le tube d'aspiration **4d** de la buse d'écoulement.

La machine a été détartrée et est ainsi de nouveau prête à fonctionner.

## Nettoyage

Durée: env. 9 minutes.

La ligne inférieure de l'écran indique la progression du programme.

- Appuyer sur [ menu ] pour ouvrir le menu.
- Appuyer sur [  ], sélectionner Nettoyage et entretien et confirmer avec [ ok✓ ].
- Appuyer sur [  ], sélectionner Nettoyer et confirmer avec [ ok✓ ].
- Appuyer sur [ start/stop ] pour lancer le programme.

Des messages apparaissent à l'écran **3** pour vous guider:

- Vider le bac collecteur **17** et le remettre en place.
- Ouvrir le tiroir à café **12**.
- Déposer une pastille de nettoyage Bosch dans le tiroir **12** et refermer.
- Appuyer sur [ start/stop ].

Le programme de nettoyage se déroule à présent pendant 7 minutes environ.

- Vider le bac collecteur **17** et le remettre en place.

La machine est à présent nettoyée et de nouveau prête à fonctionner.

## calc'nClean



Durée : 43 minutes env.

calc'nClean combine les deux fonctions Détartrage et Nettoyage.

Si le moment de réaliser chacun des deux programmes est proche, la machine propose automatiquement ce programme de maintenance.

La ligne inférieure de l'écran indique la progression du programme.

**i** Si un filtre est présent dans le réservoir d'eau **5**, le retirer impérativement avant de lancer le programme de maintenance.

- Appuyer sur [ menu ] pour ouvrir le menu.
- Appuyer sur [  ], sélectionner Nettoyage et entretien et confirmer avec [ ok✓ ].
- Appuyer sur [  ], sélectionner calc'nClean et confirmer avec [ ok✓ ].
- Appuyer sur [ start/stop ] pour lancer le programme.

Des messages apparaissent à l'écran **3** pour vous guider :

- Vider le bac collecteur **17** et le remettre en place.
- Ouvrir le tiroir à café **12**.
- Déposer une pastille de nettoyage Bosch dans le tiroir **12** et refermer.
- Appuyer sur [ start/stop ].

**i** L'écran affiche le message d'invite  
Si nécess., retirez filtre eau →start.

- Retirer le filtre et appuyer à nouveau sur [ start/stop ].
- Verser de l'eau tiède dans le réservoir d'eau **5** jusqu'au repère « **0,5l** » et dissoudre 1 pastille de détartrage Bosch TCZ8002N.
- Appuyer sur [ start/stop ].
- Placer un récipient d'une contenance de 1l au moins sous la buse d'écoulement **4**.
- Placer l'embout du tube d'aspiration **4d** dans le récipient.
- Appuyer sur [ start/stop ].

Le programme de détartrage se déroule à présent pendant 28 minutes environ.

**i** S'il n'y a pas assez de solution de détartrage dans le réservoir d'eau **5**, le message Rajoutez du détartrant →start s'affiche.

- Rajouter du détartrant et appuyer à nouveau sur [ start/stop ].
- Rincer le réservoir d'eau **5** et le remplir d'eau fraîche jusqu'au repère « **max** ».
- Si un filtre est utilisé, le remettre en place.
- Appuyer sur [ start/stop ].

Le programme de détartrage se déroule encore pendant 1 minute, puis le programme de nettoyage rince la machine pendant 7 minutes environ.

- Vider le bac collecteur **17** et le remettre en place.

**i Important :** Essuyer la machine avec un chiffon doux et humide pour éliminer immédiatement les résidus du produit de détartrage. Les surfaces situées sous ces résidus risquent de se corroder. Les chiffons éponges neufs peuvent contenir des sels. Ces sels peuvent être responsables de rouille superficielle sur l'acier inox ; un rinçage méticuleux est par conséquent indispensable avant l'emploi. Nettoyer soigneusement le tube d'aspiration **4d** de la buse d'écoulement.

La machine a été détartrée et est ainsi de nouveau prête à fonctionner.

**i Important :** Si l'un des programmes de maintenance a été interrompu, p. ex. par une coupure de courant, procéder comme indiqué ci-après :

- Rincer le réservoir d'eau **5** et le remplir d'eau fraîche jusqu'au repère « **max** ».
  - Appuyer sur [ start/stop ].
- L'appareil est rincé pendant env. 2 minutes pour des raisons de sécurité.
- Vider le bac collecteur **17** et le remettre en place.

Le programme de service interrompu doit être redémarré.

## Conseils pour économiser l'énergie

- Lorsque la machine à espresso automatique n'est pas utilisée, l'éteindre avec l'interrupteur principal **1** ① situé à l'avant.
- Dans le menu sous Arrêt automatique, régler l'arrêt automatique sur 15 minutes.
- Dans la mesure du possible, ne jamais interrompre la production de café ou de mousse de lait. Une interruption provoque une consommation d'énergie supérieure ainsi que le remplissage plus rapide du bac collecteur.
- Détartrer régulièrement l'appareil pour prévenir les dépôts de calcaire. Les dépôts de calcaire augmentent la consommation d'énergie.

## Protection contre le gel

- i** **Attention !**  
Pour éviter les dommages provoqués par le gel pendant le transport et le stockage, il faut préalablement vider entièrement la machine.

Voir au chapitre  
« Menu – Protection contre le gel ».

## Rangement des accessoires

La machine à espresso automatique possède des compartiments spéciaux pour ranger la cuillère-dose et la notice succincte.

- Pour ranger la cuillère-dose **8**, retirer le réservoir d'eau **5** et placer la cuillère-dose dans l'évidement **7** préformé.
- Pour ranger la notice succincte, ouvrir la porte d'accès à l'unité de percolation **13** et placer la notice succincte dans le logement **16** prévu à cet effet.

## Accessoires

Les accessoires suivants sont disponibles dans le commerce ou auprès du service après-vente :

Accessoires	Référence
	Commerce / Service après-vente
Pastilles de nettoyage	TCZ8001A/00312096
Pastilles de détartrage	TCZ8002A/00312093
Filtre à eau	TCZ7003 / 00575491
Kit d'entretien	TCZ8004A/00312107
Réservoir à lait avec couvercle « FreshLock »	TCZ8009N / 00576165

## Mise au rebut



Éliminez l'emballage en respectant l'environnement. Cet appareil est marqué selon la directive européenne 2012/19/UE relative aux appareils électriques et électroniques usagés (waste electrical and electronic equipment – WEEE). La directive définit le cadre pour une reprise et une récupération des appareils usagés applicables dans les pays de la CE. S'informer auprès du revendeur sur la procédure actuelle de recyclage.



## Garantie

Les conditions de garantie applicables sont celles publiées par notre distributeur dans le pays où a été effectué l'achat. Le revendeur chez qui vous vous êtes procuré l'appareil fournira les modalités de garantie sur simple demande de votre part. En cas de recours en garantie, veuillez toujours vous munir de la preuve d'achat.

Sous réserve de modifications.

## Données techniques

Raccordement électrique (tension – fréquence)	220-240 V – 50/60 Hz
Puissance raccordée	1500W
Pression statique maximale de la pompe	15 bar (TIS654..) 19 bar (TIS656..)
Contenance maximale du réservoir d'eau (sans filtre)	1,7l
Contenance maximale du réservoir pour café en grains	~300g
Longueur du cordon d'alimentation	100 cm
Dimensions (H x L x P)	385 x 280 x 468 mm
Poids, à vide	10-12kg
Type de moulin	céramique

## Éliminer soi-même les problèmes simples

Problème	Cause	Solution
L'appareil ne réagit plus.	Défaut de l'appareil	Débrancher la fiche secteur, attendre 10 secondes, puis rebrancher la fiche secteur.
Le moulin ne démarre pas.	L'appareil est trop chaud.	Débrancher l'appareil et le laisser refroidir une heure.
Qualité du café ou de la mousse de lait très variable.	L'appareil est entartré.	Détartrer l'appareil suivant la notice.
Qualité variable de la mousse de lait	La qualité de la mousse de lait est fonction de la nature du lait ou de la boisson végétale utilisée.	Optimisez le résultat par le choix du lait ou de la boisson végétale.
Impossible de prélever de l'eau chaude.	Le système à lait ou son support est encrassé.	Nettoyer le système à lait ou son support (voir chapitre « Entretien et nettoyage quotidiens »).
Trop peu ou pas de mousse de lait, ou le système à lait n'aspire pas de lait.	Le système à lait ou son support est encrassé.	Nettoyer le système à lait ou son support (voir chapitre « Entretien et nettoyage quotidiens »).
	Le lait ne convient pas.	Ne pas utiliser du lait qui a déjà chauffé. Utiliser du lait froid avec une teneur en matières grasses de 1,5 % minimum.
	Le système à lait n'est pas monté correctement.	Humidifier les parties supérieure et inférieure et les assembler.
	L'appareil est entartré.	Détartrer l'appareil suivant la notice.

**Appeler impérativement la hotline si les problèmes ne peuvent pas être résolus !  
Les numéros de téléphone se trouvent dans les dernières pages de la notice.**

Problème	Cause	Solution
Le lait/les boissons lactées sont trop froids.	Le lait utilisé est trop froid.	Utiliser du lait tiède.
La machine n'a pas versé la quantité prévue pour la tasse, le café coule goutte à goutte uniquement ou ne coule pas.	Le degré de mouture est trop fin. Le café moulu est trop fin.	Régler un degré de mouture plus grossier. Utiliser un café moulu plus grossier.
	L'appareil est fortement entartré.	Détartrer l'appareil suivant la notice.
Le café ne présente pas de « crème ».	La variété de café est inadéquate.	Utiliser un café avec une proportion plus importante de Robusta.
	Les grains ne sont pas fraîchement torréfiés.	Utiliser des grains fraîchement torréfiés.
	Le degré de mouture n'est pas adapté aux grains de café.	Régler un degré de mouture plus fin.
Le café est trop « acide ».	Le degré de mouture réglé est trop grossier ou le café moulu est trop grossier.	Régler un degré de mouture plus fin ou utiliser un café moulu plus fin.
	La variété de café est inadéquate.	Utiliser un café torréfié plus foncé.
Le café est trop « amer ».	Le degré de mouture réglé est trop fin ou le café moulu est trop fin.	Régler un degré de mouture plus grossier ou utiliser un café moulu plus grossier.
	La variété de café est inadéquate.	Changer de variété de café.
Le café a un goût de « brûlé ».	Température de percolation trop élevée	Baisser la température, voir chapitre « Menu – Température du café ».
	Le degré de mouture réglé est trop fin ou le café moulu est trop fin.	Régler un degré de mouture plus grossier ou utiliser un café moulu plus grossier.
	La variété de café est inadéquate.	Changer de variété de café.
L'appareil de délivre pas de boisson	Le filtre à eau contient de l'air.	Plonger le filtre à eau dans l'eau jusqu'à ce que plus aucune bulle ne s'échappe et remettre le filtre en place.
L'appareil de délivre pas de boisson	Des résidus de détartrant obstruent le réservoir d'eau.	Retirer le réservoir d'eau et le nettoyer minutieusement.
<b>Appeler impérativement la hotline si les problèmes ne peuvent pas être résolus ! Les numéros de téléphone se trouvent dans les dernières pages de la notice.</b>		

Problème	Cause	Solution
Le filtre à eau ne tient pas dans le réservoir d'eau.	Le filtre à eau n'est pas correctement fixé.	Placer le filtre à eau bien droit et appuyer fortement pour l'enfoncer dans le raccordement au réservoir.
Le marc de café n'est pas compact et il est trop humide.	Le degré de mouture réglé est trop fin ou trop grossier ou la quantité de café moulu utilisée est insuffisante.	Régler un degré de mouture plus grossier ou plus fin ou utiliser 2 cuillères-doses rases de café moulu.
Présence de gouttes d'eau au fond de l'appareil une fois que l'on a retiré la cuvette d'égouttage.	Cuvette d'égouttage retirée trop tôt.	Attendre quelques secondes après avoir préparé la dernière boisson avant de retirer la cuvette d'égouttage.
Message affiché à l'écran Remplissez le bac à café bien que le réservoir pour café en grains soit rempli, ou bien le moulin ne parvient pas à moudre.	Les grains ne tombent pas dans le moulin (grains trop gras).	Tapoter légèrement sur le réservoir pour café en grains. Changer éventuellement de variété de café. Une fois le réservoir pour café en grains vidé, l'essuyer avec un chiffon sec.
Message affiché à l'écran Videz le bac collecteur SVP alors que celui-ci est vide.	Lorsque l'appareil est éteint, l'opération de vidage n'est pas détectée.	Une fois l'appareil allumé, retirer le bac collecteur et le remettre en place.
	Le bac collecteur est sale.	Nettoyer soigneusement le bac collecteur.
Message affiché à l'écran Veuillez remplir avec de l'eau non gazeuse ou changer le filtre	Le réservoir d'eau est mal inséré.	Mettre le réservoir d'eau correctement en place.
	Le réservoir d'eau contient de l'eau gazeuse.	Remplir le réservoir d'eau avec de l'eau fraîche du robinet.
	Le flotteur qui se trouve dans le réservoir d'eau est grippé.	Retirer le réservoir et le nettoyer minutieusement.
	Le filtre à eau neuf n'a pas été rincé conformément aux instructions.	Rincer le filtre à eau conformément aux instructions et le mettre en service.
	Le filtre à eau contient de l'air.	Plonger le filtre à eau dans l'eau jusqu'à ce que plus aucune bulle ne s'échappe et remettre le filtre en place.
	Le filtre à eau est trop vieux.	Mettre en place un nouveau filtre à eau.
<b>Appeler impérativement la hotline si les problèmes ne peuvent pas être résolus ! Les numéros de téléphone se trouvent dans les dernières pages de la notice.</b>		

Problème	Cause	Solution
Affichage très fréquent qu'un détartrage est nécessaire.	Eau trop calcaire.	Mettre en place et activer le filtre à eau (voir chapitre « Menu – Filtre à eau »).
	Buse d'écoulement bouchée.	Nettoyer la buse d'écoulement et le support du système à lait (voir chapitre « Entretien et nettoyage quotidiens »).
Message affiché à l'écran Nettoyez l'unité de percolation et la remettre en place	Unité de percolation encrassée.	Nettoyer l'unité de percolation.
	Trop de café moulu dans l'unité de percolation.	Nettoyer l'unité de percolation. Mettre au maximum 2 cuillères-doses rases de café moulu.
	Le mécanisme de l'unité de percolation ne fonctionne pas aisément.	Nettoyer l'unité de percolation (voir chapitre « Entretien et nettoyage quotidiens »).
Message affiché à l'écran Redémarrez l'appareil	Unité de percolation encrassée.	Nettoyer l'unité de percolation.
Message affiché à l'écran Appareil pas suffisamment détartré. Répéter l'opération	Détartrant inapproprié ou en trop faible quantité ou appareil excessivement entartré.	Exécuter une nouvelle fois le programme de détartrage
Message affiché à l'écran Veuillez laisser refroidir l'appareil	L'appareil est trop chaud.	Laisser l'appareil éteint pendant 30 minutes.
Message affiché à l'écran Défaillance Appeler la hotline	Une défaillance s'est produite dans la machine.	Appeler la hotline.
<b>Appeler impérativement la hotline si les problèmes ne peuvent pas être résolus ! Les numéros de téléphone se trouvent dans les dernières pages de la notice.</b>		



Уважаемые любители кофе!  
Сердечно поздравляем Вас с приобретением полностью автоматической кофемашины производства компании Bosch.

В этой инструкции по эксплуатации описаны модели прибора, которые в деталях отличаются друг от друга.

Просьба также учитывать прилагаемую краткую инструкцию. Ее можно хранить в специальном отсеке **16** до дальнейшего использования.

Показания на дисплее и символы также оформлены в этой инструкции особым образом. Благодаря этому Вам сразу становится ясно, что речь идет о текстах или символах, выводимых на дисплей прибора, или же нанесенных на прибор. Пример текста на дисплее: Эспрессо  
Пример элемента управления: [start/stop]

## Оглавление

<b>Использование по назначению</b> .....	<b>58</b>
<b>Важные правила техники безопасности</b> .....	<b>58</b>
<b>Объем поставки</b> .....	<b>60</b>
<b>Обзор</b> .....	<b>60</b>
<b>Обзор – элементы управления</b> .....	<b>61</b>
<b>Дисплей</b> .....	<b>62</b>
<b>Подготовка к работе</b> .....	<b>63</b>
<b>Собственные настройки</b>	
<b>«Избранное»</b> .....	<b>64</b>
<b>Блокировка для безопасности детей</b> .....	<b>64</b>
<b>Приготовление напитков</b> .....	<b>64</b>
Приготовление кофейных напитков .....	66
Приготовление напитков с молоком.....	66
Особые напитки .....	67
Приготовление напитков из молотого кофе .....	69
Настройка степени помола .....	69
<b>Меню</b> .....	<b>69</b>
<b>Уход и ежедневная очистка</b> .....	<b>73</b>
Очистка молочной системы .....	74
Очистка заварочного блока (рис. G) .....	75
<b>Сервисные программы</b> .....	<b>75</b>
Очистка молочной системы .....	76
Удаление накипи .....	76
Очистка .....	77
calc'nClean .....	77
<b>Советы по экономии электроэнергии</b> .....	<b>78</b>
<b>Защита от замерзания</b> .....	<b>79</b>
<b>Хранение принадлежностей</b> .....	<b>79</b>
<b>Принадлежности</b> .....	<b>79</b>
<b>Утилизация</b> .....	<b>79</b>
<b>Условия гарантийного обслуживания</b> .....	<b>79</b>
<b>Самостоятельное устранение небольших проблем</b> .....	<b>80</b>
<b>Технические характеристики</b> .....	<b>83</b>

---

## Использование по назначению

Этот прибор предназначен только для домашнего использования.

Используйте прибор только внутри помещений при комнатной температуре на высоте не выше 2000 м над уровнем моря.

---

## Важные правила техники безопасности

Внимательно прочтите инструкцию по эксплуатации, соблюдайте ее указания и тщательно храните ее! Передавая прибор другому человеку, дайте ему эту инструкцию.

Данный прибор может использоваться детьми в возрасте от 8 лет и старше, а также лицами с ограниченными физическими, сенсорными или умственными способностями или с недостатком опыта и/или знаний, если они находятся под присмотром или после получения указаний по безопасному использованию прибора и после того, как они осознали опасности, связанные с неправильным использованием. Детей младше 8 лет нельзя подпускать к прибору и шнуру питания; им нельзя пользоваться прибором. Детям запрещено играть с прибором.

Детям разрешается выполнять очистку и пользовательское обслуживание только в том случае, если они достигли возраста 8 лет и находятся под присмотром.

## Предупреждение Опасность поражения током!

- Прибор можно подключать только к электросети переменного тока через установленную согласно предписаниям розетку с заземлением. Убедитесь, что система заземления в домашней электропроводке установлена согласно предписаниям.
- При подключении прибора и его эксплуатации соблюдайте данные, приведенные на фирменной табличке.
- Пользоваться прибором разрешается только при отсутствии повреждений кабеля и прибора.
- Во избежание возникновения опасной ситуации ремонт прибора, например, замену поврежденного сетевого шнура, разрешается производить только нашей сервисной службе.
- Ни в коем случае не погружать прибор или сетевой кабель в воду.
- В случае неисправности немедленно извлечь штепсельную вилку из розетки или отключить сетевое напряжение.

- Избегать попадания жидкости на разъем.
- Соблюдать приведенные в инструкции особые указания по очистке.

**⚠ Предупреждение  
Опасность, связанная с магнитным полем!**

Прибор содержит постоянные магниты, которые могут оказать воздействие на электронные имплантаты, например, на кардиостимуляторы или инъекторы инсулина. Лицам, пользующимся электронными имплантатами, следует находиться на расстоянии не менее 10 см от прибора, а также при разборке от следующих частей прибора: емкость для молока, система подачи молока, резервуар для воды, поддон и заварочный блок.

**⚠ Предупреждение  
Опасность удушья!**

- Не позволяйте детям играть с упаковочным материалом.
- Храните мелкие детали в надежном месте, так как ребенок может их проглотить.

**⚠ Предупреждение  
Опасность травмирования!**

- Не прикасайтесь к внутренним частям кофемолки!
- Неправильное применение прибора может привести к травмам.

**⚠ Предупреждение  
Опасность возгорания!**

- Прибор нагревается.
- Категорически запрещена эксплуатация прибора в шкафу.

**⚠ Предупреждение  
Опасность ожога!**

- Молочная система сильно разогревается. После использования сначала дождитесь ее охлаждения, прежде чем прикасаться к ней.
- После использования поверхности нагревательного элемента или нагревательной пластины могут оставаться горячими еще определенное время.
- Свежеприготовленные напитки очень горячие. Если потребуется, дайте немного остыть.

---

## Объем поставки

(Рис. А)

- a** Полностью автоматическая кофемашина
- b** Инструкция по эксплуатации
- c** Краткая инструкция
- d** Шланг для молока и всасывающая трубка
- e** Индикаторная полоска для определения жесткости воды
- f** Мерная ложка для молотого кофе
- g** Фильтр для воды\*
- h** Емкость для молока с крышкой «FreshLock»\*
- i** Таблетки для удаления накипи\*

---

## Обзор

(Рис. В, С, D, E, F и G)













- 1** Сетевой выключатель ①
- 2** Панель управления (см. след. страницу)
- 3** Дисплей
- 4** Устройство разлива напитков (кофе, молоко, горячая вода), регулируемое по высоте
  - a** Крышка
  - b** Молочная система/устройство для разлива кофе (из двух частей)
  - c** Шланг для молока
  - d** Всасывающая трубка
  - e** Держатель молочной системы
- 5** Съёмный контейнер для воды
- 6** Крышка контейнера для воды
- 7** Отсек для хранения мерной ложки для молотого кофе
- 8** Мерная ложка для молотого кофе (приспособление для установки фильтра для воды)
- 9** Емкость для кофейных зерен
- 10** Крышка, сохраняющая аромат
- 11** Поворотный регулятор степени помола
- 12** Выдвижной отсек для молотого кофе (молотый кофе/таблетка для очистки)
- 13** Дверца заварочного блока
- 14** Заварочный блок
  - a** Фиксатор
  - b** Крышка
- 15** Рычаг для выбрасывания
- 16** Отсек для хранения краткой инструкции
- 17** Поддон
  - a** Заслонка
  - b** Лоток для сбора капель (из двух частей)
  - c** Емкость для кофейной гущи
  - d** Поплавков
- 18** Отсек для хранения кабеля
- 19** Типовая табличка (модель, FD-номер)

\* В инструкции по эксплуатации описываются различные варианты. Обозначенные \* позиции имеются только в определенных моделях прибора.

## Обзор – элементы управления

(Рис. В)

 Следующие символы видны или подсвечиваются в зависимости от рабочего состояния прибора.

	Эспрессо		Латте Макиато
	Эспрессо мак.		Кофе с молок.
	Кофе		Молочная пена
	Капучино		Особые напитки (см. раздел «Особые напитки»).
	[start/stop] – кнопка «Старт/стоп»		[∨] – выбор вниз
	[↶] – назад	menu	[menu] – открыть меню
	[☞☞] – приготовление двух чашек одновременно	ok✓	[ok✓] – подтвердить/сохранить
	[∅] – настройка крепости кофе	ml	[ml] – выбор размера чашки
	[☹] – вызов «Избранного» (краткое касание) и блокировка для безопасности детей (прикоснуться минимум на 3 секунды).		

### Сетевой выключатель ①

Сетевым выключателем ① прибор включается или выключается. При включении и выключении прибора производится его автоматическая промывка.

Промывка прибора не производится, если:

- в момент включения он еще горячий,
- перед выключением кофе не готовился.

Прибор готов к работе, если на панели управления светятся символы и дисплей.

### Панель управления (сенсорная панель)

Навигация на панели управления производится прикосанием к символам и знакам. При задействовании раздается звуковой сигнал. Звук сигнала можно включать и выключать (см. раздел «Меню – Звуки для кнопок»).

### Выбор напитка

Желаемый напиток выбирается непосредственно прикосанием к соответствующему символу (см. раздел «Приготовление напитков»).

### Кнопка «Старт/стоп»

Прикосанием к символу [start/stop] запускается приготовление напитков или сервисная программа. При повторном прикосании к символу [start/stop] во время приготовления напитка процесс сразу же прерывается.

### Меню

Прикосанием к [menu] вызывается меню, навигационные символы активируются и подсвечиваются. Прикосанием к [↘], [ok✓] и [↵] выполняются перемещения в меню и вызывается информация, а также производятся настройки (см. раздел «Меню»).

### Опции для напитков

Прикосанием к [∅] или [ml] изменяется крепость или объем напитка, если прикоснуться к [☞], то готовятся сразу две чашки сразу, как только запускается приготовление напитка символом [start/stop] (см. раздел «Приготовление напитков»).

### «Избранное» и блокировка для безопасности детей

Кратким касанием [☞] выбираются индивидуальные напитки (см. раздел «Собственные настройки, Избранное»). Если прикоснуться к символу [☞] не менее 3 секунд, активируется или деактивируется блокировка для безопасности детей (см. главу «Блокировка для безопасности детей»).

---

## Дисплей

На дисплей выводятся выбранные напитки и настройки, а также сообщения о рабочем состоянии.

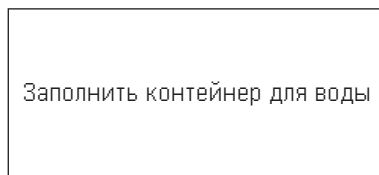
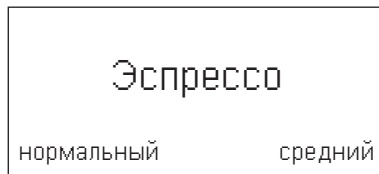

Сообщение исчезает, как только операция выполнена.

## Подготовка к работе

### Общее

В соответствующие емкости следует заливать только чистую, **холодную**, негазированную воду и засыпать только **обжаренные** кофейные зерна. Не используйте кофейные зерна, покрытые глазурью, карамелью или обработанные другими сахаросодержащими добавками - они засоряют заварочный блок. В данном приборе можно устанавливать жесткость воды. На заводе установлена степень жесткости воды 4. Жесткость используемой воды определите с помощью прилагаемой индикаторной полоски. Если отображается не 4-я, а другая степень жесткости воды, то после включения прибор следует запрограммировать соответствующим образом (см. раздел «Меню – Жесткость воды»).



### Начало работы с прибором

- Снимите все защитные пленки.
- Поставьте полностью автоматическую кофемашину на ровную и достаточно прочную для ее массы водостойкую поверхность.
- Вентиляционные отверстия прибора должны оставаться открытыми.



**Важно.** Используйте прибор только в помещениях, защищенных от мороза. Если прибор транспортировался или хранился при температурах ниже 0°С, то перед его вводом в эксплуатацию нужно выждать не менее 3 часов.

- Вставьте сетевой штекер (отсек для кабеля **18**) в розетку. Необходимую длину можно отрегулировать, убирая кабель вверх или вытягивая его вниз. Для этого установите прибор задней кромкой, например, у края стола и потяните кабель **вниз** или **вверх**.
- Откиньте крышку контейнера для воды **6** вверх.

- Снимите контейнер для воды **5**, промойте его и заполните свежей, холодной водой. Учитывайте отметку уровня заполнения «max».
  - Ровно установите контейнер для воды **5** и, надавив на нее, вставьте до упора.
  - Снова закройте крышку контейнера для воды **6**.
  - Наполните емкость для кофейных зерен **9** кофейными зернами.
  - Включите прибор сетевым выключателем **1** .
- Активируется панель управления и дисплей. На дисплее появляется предварительно выбранный язык, на котором будут выводиться последующие тексты на дисплее. На выбор предлагается несколько языков.
- Касайтесь [] до тех пор, пока на дисплее не будет выделен нужный язык.

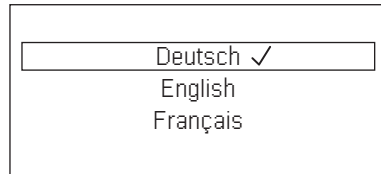

- Прикоснитесь к символу [start/stop], чтобы подтвердить выбор. Выбранный язык сохраняется в памяти. На дисплее **3** появляется логотип торговой марки. Прибор производит нагрев и промывку, из устройства разлива напитков **4** вытекает небольшое количество воды.

Прибор готов к работе, если на панели управления светятся символы и дисплей.



**i** На заводе-изготовителе запрограммированы стандартные настройки, обеспечивающие оптимальный режим работы полностью автоматической кофемашины. Через настроенное предварительно время прибор автоматически выключается (см. раздел «Меню – Автом. отключение»).

**i** При первом использовании прибора, после выполнения сервисной программы или после длительного перерыва в работе аромат кофе в первой чашке не раскрывается в полной мере, этот кофе не рекомендуется пить.

**i** Если автоматическая кофемашина не использовалась ранее, Вы начнете получать стабильную пену необходимой толщины только после приготовления нескольких чашек.

**i** При длительном использовании является нормальным, что на вентиляционных отверстиях образуются капельки воды.

---

## Собственные настройки «Избранное»

Количество избранных напитков зависит от модели прибора. В пункте меню «Избранное» можно сохранить и изменить индивидуальные напитки (см. главу «Меню – Избранное»).

### Вызов индивидуального напитка

- Кратковременно коснитесь [☰].
- Выберите один из ранее сохраненных избранных напитков с индивидуальными настройками.
- Прикоснитесь к [start/stop], чтобы начать приготовление напитков.

---

## Блокировка для безопасности детей

Для защиты детей от травм и ожогов прибор можно заблокировать.

- Прикасайтесь к символу [☰] не менее 3 секунд. На дисплее 3 появляется ключ. Блокировка для безопасности детей включена. Теперь прибором пользоваться нельзя.
- Прикасайтесь к символу [☰] не менее 3 секунд. Ключ на дисплее 3 снова исчезает. Блокировка для защиты детей деактивирована. Теперь прибор можно использовать, как обычно.

---

## Приготовление напитков

Эта полностью автоматическая кофемашина для каждого заваривания смалывает свежий кофе. Для оптимального сохранения качества зерен их нужно хранить в прохладном месте и в плотно закрытой упаковке.

**i** **Важно.** Необходимо ежедневно наливать в контейнер для воды 5 свежую холодную воду. В контейнере 5 постоянно должно быть некоторое количество воды, достаточное для работы кофемашины.

**i** Чашку/чашки, особенно маленькие, толстостенные чашки для эспрессо необходимо предварительно подогреть, прополоскав горячей водой.

**i** Некоторые настройки предполагают приготовление кофе в два этапа (см. «aromaDouble Shot»). Подождите, пока процесс полностью не закончится.

Различные напитки готовятся очень просто нажатием кнопки.



## Выбор напитка

Желаемый напиток выбирается непосредственно прикасанием к соответствующему символу. Выбранный напиток выделяется линиями над и под символом. Название напитка и настроенные в данное время значения крепости кофе и размера чашки отображаются на дисплее **3**.

На выбор предлагаются следующие напитки:

Эспрессо	Латте Макиато
Эспрессо мак.	Кофе с молок.
Кофе	Молочная пена
Капучино	

Несколько раз прикоснувшись к кнопке «Особые напитки», можно последовательно выбрать различные напитки:

Горячая вода	Американо *
Теплое молоко *	Флэт уайт *
Кофейник *	Кафе кортадо *
Kleiner Brauner *	

Обозначенные \* позиции имеются только в определенных моделях прибора.

## Настройка крепости кофе, выбор молотого кофе

Касанием [  ] индивидуально настраивается крепость кофейного напитка или выбирается приготовление напитка из молотого кофе.



Возможны следующие настройки:

очень слабый	оч. крепкий
слабый	doubleshot крепкий
нормальный	doubleshot крепкий+
крепкий	Молот. Кофе

- Выберите желаемый напиток, прикоснувшись к соответствующему символу.
- Прикасайтесь к символу [  ] до тех пор, пока на дисплее не появится нужная настройка, например, крепкий или Молот. Кофе (см. раздел «Приготовление кофейных напитков из молотого кофе»).

## aromaDouble Shot

Чем дольше заваривается кофе, тем больше горьких веществ и нежелательных ароматов попадает в напиток. Это отрицательно сказывается на вкусе и делает кофе менее приятным для употребления. Поэтому для приготовления очень крепкого кофе прибор оснащен специальной функцией aromaDouble Shot. После приготовления половины объема напитка кофе перемалывается и заваривается еще раз, при этом исходит только его приятный аромат.

 Функцией aromaDouble Shot можно пользоваться для приготовления всех кофейных напитков с объемом кофе не менее 35 мл. Для напитков малого объема, например, маленькой чашки эспрессо или при настройке [  ] эта функция не действует.

## Выбор размера чашки

Прикасанием к символу [ ml ] индивидуально выбирается объем напитка. Возможны следующие настройки: маленький средний большой

- Выберите желаемый напиток, прикоснувшись к соответствующему символу.
- Касайтесь символа [ ml ] до тех пор, пока на дисплее не появится нужная настройка.

 Стрелка или стрелки рядом с настройкой, например, «большой <sup>®</sup>» показывают, что установленное изготовителем количество напитка (см. главу «Меню – Настройка разм. чаш.») было изменено.

## Две чашки сразу

Касанием [] после выбора кофейного напитка или кофейно-молочного напитка (для определенного типа прибора - только кофейного напитка) готовятся две чашки одновременно, как только приготовление будет запущено прикосанием к символу [start/stop]. Настройка отображается на дисплее.

- Выберите желаемый напиток, прикоснувшись к соответствующему символу.
- Прикоснитесь к [].
- Поставьте две чашки слева и справа под устройство разлива напитков **4**.
- Прикоснитесь к [start/stop], чтобы начать приготовление напитков. Выбранный напиток заваривается и разливается затем в обе чашки.

 Напиток приготавливается в два этапа (два процесса смалывания кофе). Подождите, пока процесс полностью не закончится.

 В зависимости от типа прибора функция «Две чашки сразу» возможна только для кофейных напитков, для кофейно-молочных напитков ее выбрать нельзя.

## Приготовление кофейных напитков

Прибор должен быть готов к работе.

- Поставьте прогретую чашку под устройство разлива напитков **4**.
- Выберите желаемый кофейный напиток Эспрессо или Кофе, прикоснувшись к соответствующему символу.

Название напитка и настроенные в данное время значения крепости кофе и размера чашки отображаются на дисплее.



 Размер чашек и крепость кофе можно изменить, коснувшись [ml] и [∅]. При выборе Молот. Кофе выполните действия, описанные в разделе «Приготовление кофейных напитков из молотого кофе».

### Например:

- Касайтесь [ml] до тех пор, пока на дисплее не появится большой.
- Касайтесь [∅] до тех пор, пока на дисплее не появится слабый.
- Прикоснитесь к [start/stop], чтобы начать приготовление напитков. Кофе заваривается и затем наливается в чашку.

 При повторном прикосании к символу [start/stop] можно преждевременно остановить разлив напитка.

## Приготовление напитков с молоком

Полностью автоматическая кофемашина имеет встроенную молочную систему. С ее помощью можно готовить кофейные напитки с молоком, а также молочную пену и теплое молоко.

 **Совет:** вместо молока вы можете также использовать напитки из растительного сырья, например, из сои.

 **Указание:** качество молочной пены зависит от вида используемого молока или напитка из растительного сырья.

 **Опасность ожога!** Верхняя и нижняя часть молочной системы **4b** сильно разогреваются. После использования сначала дождитесь ее охлаждения, прежде чем прикасаться к ней.

**Внимание!**

Засохшие остатки молока удалять сложно, поэтому после каждого использования систему следует обязательно очищать (см. раздел «Очистка молочной системы»).



Во время приготовления напитков с молоком может быть слышен свист. Этот звук возникает в молочной системе **4b** по техническим причинам.



Повторным касанием символа [start/stop] можно преждевременно остановить разлив напитка.

Прибор должен быть готов к работе. Шланг для молока и всасывающая трубка должны быть подсоединены.

- Вставьте всасывающую трубку **4d** в емкость для молока.
- Поставьте прогретую чашку под устройство разлива напитков.

**Кофейные напитки с молоком**

- Выберите желаемый напиток Эспрессо мак., Кофе с молоком, Латте Макиато или Капучино, прикоснувшись к соответствующему символу. На дисплее отображаются название напитка и предварительно настроенные значения размера чашки и крепости кофе.



Размер чашек и крепость кофе можно изменить, коснувшись [ ml ] и [ ∅ ]. При выборе Молот. Кофе выполните действия, описанные в разделе «Приготовление кофейных напитков из молотого кофе».

- Прикоснитесь к [ start/stop ], чтобы начать приготовление напитков. Сначала в чашку или стакан подается молоко или молочная пена. Затем заваривается кофе и подается в чашку или стакан.

Коснувшись [ start/stop ] один раз, можно преждевременно остановить разлив молока или кофе, если коснуться [ start/stop ] дважды, то приготовление напитка останавливается полностью.

**Молочная пена**

- Касанием символа, выберите Молочная пена.
- Прикоснувшись к [ ml ] установите размер чашки.
- Прикоснитесь к [ start/stop ], чтобы начать приготовление напитков. Молочная пена разливается из устройства разлива напитков.

**Особые напитки**

Несколько раз прикоснувшись к кнопке «Особые напитки», можно последовательно выбрать различные напитки. Позиции с обозначением \* имеются только в определенных моделях приборов.

**Горячая вода**

Перед приготовлением горячей воды молочная система должна быть очищена и шланг для молока снят (см. раздел «Очистка молочной системы»). Если молочная система не очищена, то небольшие количества молока могут быть разлиты вместе с водой.

**Опасность ожогов!**

Молочная система **4b** сильно разогревается. После использования сначала дождитесь ее охлаждения, прежде чем прикасаться к ней.

- Прибор должен быть готов к работе.
- Поставьте чашку или стакан под устройство разлива напитков **4**.
  - Прикасайтесь к символу «Особые напитки», пока на дисплее не появится Горячая вода.
  - Прикоснувшись к [ ml ] установите размер чашки.
  - Прикоснитесь к [ start/stop ], чтобы начать приготовление напитков.

**i** Если появляется сообщение Снимите шланг для молока. выполните следующие действия:

- Снимите шланг для молока **4с** и Коснитесь символа [start/stop] еще раз.

Горячая вода подается из устройства разлива **4**.

**i** При повторном прикосании к символу [start/stop] можно преждевременно остановить разлив напитка.

### Теплое молоко \*

Прочтите вначале раздел «Приготовление напитков с молоком» и соблюдайте его положения.

Затем:

- Прикасайтесь к символу «Особые напитки», пока на дисплее не появится Теплое молоко.
- Прикоснувшись к [ml] установите размер чашки.
- Прикоснитесь к [start/stop], чтобы начать приготовление напитков.

Теплое молоко подается из устройства разлива **4**.

**i** При повторном прикосании к символу [start/stop] можно преждевременно остановить разлив напитка.

### Американо \*

- Поставьте прогретую чашку под устройство разлива напитков **4**.
- Прикасайтесь к символу «Особые напитки», пока на дисплее не появится Американо.
- Установите размер чашки и крепость, как описано в разделе «Приготовление кофейных напитков».
- Прикоснитесь к [start/stop], чтобы начать приготовление напитков.

Кофе заваривается и затем наливается в чашку.

**i** При повторном прикосании к символу [start/stop] можно преждевременно остановить разлив напитка.

### Флэт уайт \*, Кафе Кортадо\* или Kleiner Brauner \*

Прочтите вначале раздел «Приготовление с молоком» и соблюдайте его положения.

Затем:

- Поставьте чашку или стакан под устройство разлива напитков **4**.
- Нажимайте символ «Специальные напитки», пока на дисплее не появится Flat White, Cafe Cortado или Kleiner Brauner.
- Установите размер чашки и крепость, как описано в разделе «Приготовление кофейных напитков».
- Прикоснитесь к [start/stop], чтобы начать приготовление напитков.

Кофе заваривается и наливается в чашку или стакан. В зависимости от напитка выдается молоко или молочная пена. Последовательность наливания кофе/молока зависит от напитка.

**i** Коснувшись [start/stop] один раз, можно преждевременно остановить разлив молока или кофе. Если коснуться [start/stop] дважды, то приготовление напитка останавливается полностью.

### Функция кофейника \*

- Поставьте кофейник под устройство разлива напитков **4**.
- Прикасайтесь к символу «Особые напитки», пока на дисплее не появится Функция кофейника.
- Прикоснувшись к [∅], установите крепость кофе.
- Прикоснувшись к [ml], установите количество (4 или 6 чашки).
- Прикоснитесь к [start/stop], чтобы начать приготовление напитков.

Кофе заваривается и затем наливается в кофейник.

**i** При повторном прикосании к символу [start/stop] можно преждевременно остановить разлив напитка.

## Приготовление напитков из молотого кофе

В этой полностью автоматической кофемашине можно использовать также молотый кофе (не растворимый).

**i** При приготовлении напитков из молотого кофе настройка крепости кофе, приготовление двух чашек и атомаDouble Shot одновременно не действуют.

Прибор должен быть готов к работе.

- Поставьте прогретую чашку под устройство разлива напитков **4**.
- Выберите желаемый кофейный или кофейно-молочный напиток, прикоснувшись к соответствующему символу.
- Касайтесь [  $\emptyset$  ] до тех пор, пока на дисплее не появится Молот. Кофе.
- Откройте выдвижной отсек для молотого кофе **12**.
- Засыпьте в него не более 2 мерных ложек молотого кофе.

**i** **Внимание!** Не засыпайте немолотые зерна или растворимый кофе.

- Закройте выдвижной отсек для молотого кофе **12**.
- Прикоснитесь к [start/stop], чтобы начать приготовление напитков.

Кофе заваривается и затем наливается в чашку.

**i** Повторным касанием символа [start/stop] можно преждевременно остановить разлив напитка.

## Настройка степени помола

Поворотным регулятором **11** можно установить необходимую тонкость помола кофе.

**i** **Внимание!** Степень помола регулировать только при работающей кофемолке! В противном случае возможно повреждение устройства.

**!** **Опасность травмирования!** Не прикасайтесь к внутренним частям кофемолки.

- При работающей кофемолке установить поворотный регулятор **11** между мелким помолом (**a**: вращение против часовой стрелки) и более грубым помолом (**b**: вращение по часовой стрелке).

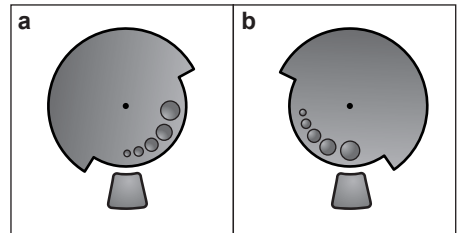

**i** Действие новой настройки будет заметно лишь начиная со второй чашки кофе.

**i** Для зерен темной обжарки необходимо установить более тонкую степень помола, а зерен более светлой обжарки – более грубую.

## Меню



Меню служит для индивидуального изменения настроек, вызова информации или запуска процессов.

- Меню открывается прикосанием к символу [ menu ].

На дисплее отображаются различные возможности настроек, загораются символы для навигации. Текущая настройка выделяется на дисплее.



### Навигация по меню:

- [] = переход вниз
- [ok✓] = подтвердить/сохранить
- [↶] = вернуться
- [menu] = открыть меню/выйти из меню

 Если прикоснуться к [], то возможности настроек или выбора будут отображаться в повторяющейся последовательности. Когда достигнут самый нижний пункт меню, после него снова появляется самый верхний пункт меню.

### Например:

Настройка макс. температуры кофе:

- Коснитесь символа [menu]. Открывается меню.
- Касайтесь [] до тех пор, пока на дисплее не появится Температура кофе.
- Прикоснитесь к [ok✓], появляется, например, высокая.
- Касайтесь [] до тех пор, пока на дисплее не появится макс.
- Коснитесь символа [ok✓], чтобы сохранить настройку. На дисплее появляется подтверждение.
- Появляется пункт меню Температура кофе.
- Прикоснитесь к [], чтобы выйти из меню.

### Можно выполнить следующие настройки:

#### Очистка и уход





Запустите специальные сервисные программы.

На выбор предлагаются Очистка молочной системы, Удаление накипи, Очистка или calc'nClean.

- Через [] выберите нужную программу и подтвердите, коснувшись [ok✓].
- Коснитесь символа [start/stop], чтобы запустить программу.

 **Важно.** Обязательно учитывайте информацию из раздела «Сервисные программы».



Информация о сервисных программах (в зависимости от типа прибора)  
Индикация, сколько напитков еще можно приготовить, прежде чем нужно будет выполнить сервисную программу.

- Касанием [] показать сообщения  
Очистка: ---  или  
Удал. накипи: --- .
- Прикоснувшись к [], выйдете из индикации.

 По техническим причинам счетчик не ведет отсчет «с точностью до чашки».

#### Соотношение кофе и молока \*

Заводскую настройку соотношения кофе и молока можно изменить в несколько ступеней.

- Символом [] выберите напиток (только для кофейных напитков с молоком) и подтвердите, коснувшись [ok✓].
- Символом [] выберите нужное соотношение кофе и молока (настройка доли молока в %) и подтвердите, коснувшись [ok✓].
- Настройка сохраняется в памяти.

**Пример.** При настройке значения 30 % приготавливается напиток из 30 % молока и 70 % кофе.

Обозначенные \* позиции имеются только в определенных моделях прибора.

#### Избранное

В пункте меню Избранное можно задать или изменить индивидуальные напитки. Количество избранных напитков зависит от модели прибора.

- Символом [] выберите новый или уже имеющийся профиль и подтвердите, коснувшись [ok✓].
- Прикоснитесь к нужному напитку и подтвердите, коснувшись [ok✓].
- На дисплее в зависимости от напитка появится выбор настроек для напитка, например, мл или соотношение кофе и молока.

- Выполните выбор и подтвердите, каждый раз касаясь [ok✓].
- Напиток сохранен в профиле.

Настройка разм. чаш.

Настройка объема для каждого напитка и для любого размера чашки. Настроенный на заводе-изготовителе объем можно пошагово изменять.

- Символом [✓] выберите напиток и подтвердите, коснувшись [ok✓].
- Символом [✓] выберите необходимый объем и подтвердите, коснувшись [ok✓].

Настройка сохраняется в памяти.

Жесткость воды

Настройка степени жесткости воды для данной местности.

Можно выбрать ступень жесткости 1, 2, 3, 4 или настройку Водоумягчительная установка. Предварительно жесткость воды установлена на 4.

- Символом [✓] выберите необходимую степень жесткости воды и подтвердите, коснувшись [ok✓].

**i** Правильная настройка жесткости воды важна для обеспечения своевременного напоминания о необходимости удаления накипи.

Жесткость воды можно определить при помощи прилагаемой индикаторной полоски или узнать ее в местной водоснабжающей организации. Если в доме имеется установка для умягчения воды, то требуется настройка Водоумягчительная установка.

- Опустите индикаторную полоску ненадолго в воду и посмотрите через 1 минуту результат теста.

Степень	Жесткость воды	
	Нем. (°dH)	Франц. (°fH)
1	1-7	1-13
2	8-14	14-25
3	15-21	26-38
4	22-30	39-54

Автом. отключение

Настройка промежутка времени, по истечении которого прибор автоматически отключается после приготовления последнего напитка.

На выбор предлагаются значения от 15 минут до 3 часов. Предварительно настроенное время - 30 минут.

- Символом [✓] выберите нужный промежуток времени и подтвердите, коснувшись [ok✓].

Температура кофе

Настройка температуры кофейных напитков и горячей воды.

На выбор предлагаются: нормальная, высокая, или макс. Настройка действительна для всех способов приготовления.

- Символом [✓] выберите нужный уровень температуры и подтвердите, коснувшись [ok✓].

Фильтр для воды

Здесь можно настроить, должен ли активироваться фильтр для воды или же он не используется.

Можно выбрать Активир. нов. фильтр или Не установлен фильтр.

**i** Фильтр для воды замедляет образование накипи и уменьшает загрязнение воды. Кроме того, не нужно так часто удалять накипь из прибора.

Фильтры для воды можно приобрести в магазинах или через сервисную службу (см. раздел «Принадлежности»).

**i** **Важно.** Перед использованием нового фильтра для воды его нужно промыть.

- Погрузите фильтр для воды отверстием вверх в емкость с холодной водой.
- Слегка сожмите фильтр по бокам и дождитесь, пока не перестанут выходить пузыри воздуха, а фильтр не перестанет всплывать.

- Для этого фильтр для воды необходимо крепко вдавить с помощью мерной ложки для молотого кофе **8** в контейнер для воды **5**.

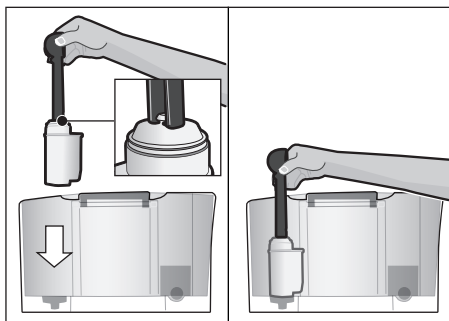

- Наполните контейнер водой до отметки «**max**».
- Соедините шланг для молока **4c** с молочной системой **4b** и всасывающей трубкой **4d**.
- Вставьте конец всасывающей трубки **4d** в поддон **17b**.
- Прикоснитесь к [menu] и символом [✓] выберите фильтр для воды.
- Прикоснитесь к [ok✓] и символом [✓] выберите Активир. нов. фильтр
- Опорожните поддон и вставьте его обратно.
- Подтвердить выбор, коснувшись [ok✓].

Теперь вода течет через фильтр и промывает его.

- Затем опорожните лоток для сбора капель и вставьте его обратно.

Прибор снова готов к работе.

- i** При промывке фильтра одновременно активируется настройка для сообщения «Замените фильтр для воды». После появления этого сообщения или макс. через 2 месяца фильтр для воды теряет свою эффективность. Замена необходима из соображений гигиены и с целью предотвращения образования известковых отложений (возможны повреждения прибора).

Если новый фильтр не устанавливается, выберите настройку Не установлен фильтр и подтвердите, коснувшись [ok✓].

- i** Если прибор длительное время не используется (напр., во время отпуска), вставленный фильтр необходимо промыть перед использованием прибора. Для этого просто приготовьте чашку горячей воды.

#### Языки

Настройка языка, на котором будут выводиться тексты на дисплее.

- Символом [✓] выберите нужный язык и подтвердите, коснувшись [ok✓].

#### Защита от замерзания

Сервисная программа для предотвращения повреждений в результате воздействия холода во время транспортировки или хранения. При этом прибор полностью опорожняется.

- i** Прибор должен быть готов к работе, а контейнер для воды **5** заполнен.

- Коснитесь символа [start/stop], чтобы запустить программу.
- Извлеките контейнер для воды, после чего прибор автоматически сливает жидкость из трубок и отключается.
- Опорожните контейнер для воды **5** и поддон **17**.

#### Звуки для кнопок

Включение и выключение звуков для кнопок при касании панели управления.

- Подтвердить выбор, коснувшись [ok✓].
- Символом [✓] выберите Звуки для кнопок вкл. или Звуки для кнопок выкл. и подтвердите, коснувшись [ok✓].



Информ. о напитках

(в зависимости от типа прибора)

Индикация, какое количество напитков было приготовлено с начала ввода прибора в эксплуатацию.

- Прикоснувшись к [↵], выйдите из индикации.

Заводские настройки

Сброс всех собственных настроек и возврат к состоянию при поставке.

- Коснитесь [start/stop], чтобы удалить все собственные настройки.

## Уход и ежедневная очистка



### Опасность поражения током!

Перед очисткой выньте штепсель из розетки. Запрещается погружать прибор в воду. Не используйте паровые очистители.

- Вытрите корпус мягкой влажной тканью.
- Очистите панель управления микрофибровой салфеткой.
- Не используйте моющие средства, содержащие алкоголь или спирт.
- Не применяйте грубую ткань или абразивные чистящие средства.

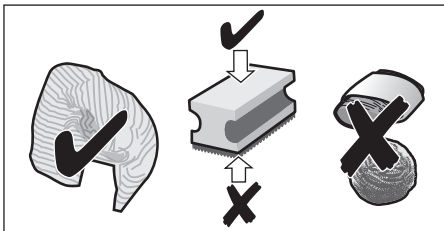

- Остатки накипи, кофе, молока и раствора для очистки и удаления накипи удаляйте немедленно. Под такими остатками могут образовываться очаги коррозии.

- В новых губчатых салфетках могут содержаться соли. Соли могут привести к образованию налета ржавчины на стальных деталях, поэтому перед использованием губчатых салфеток их следует тщательно прополоскать.
- Выньте поддон **17** с емкостью для кофейной гущи **17с**, потянув их вперед. Снимите заслонку **17а** и решетку **17b**. Опорожните и очистите поддон и емкость для кофейной гущи.
- Протрите внутреннее пространство прибора (ниши для поддонов) и выдвижной отсек для молотого кофе (не снимается).
- Снимите поплавки **17d** и очистите его влажной тканью (в зависимости от типа прибора).



- Нижеуказанные детали **нельзя мыть в посудомоечной машине**: заслонка поддона **17а**, крышка **4а**, заварочный блок **14**, контейнер для воды **5**, крышка, сохраняющая аромат **10**.



- Не ставьте в посудомоечную машину следующие детали: поддон **17**, решетка **17b**, емкость для кофейной гущи **17с**, мерная ложка для молотого кофе **8**, верхняя и нижняя часть молочной системы **4b**.



**Важно.** Поддон **17** и емкость для кофейной гущи **17с** нужно ежедневно опорожнять и очищать во избежание слоев отложений.



При включении прибора в холодном состоянии или выключении его после приготовления кофе он автоматически промывается. Таким образом, система очищается самостоятельно.



**Важно.** перед длительным перерывом в использовании (например, перед отпуском) следует тщательно очистить весь прибор, включая устройство разлива напитков **4**, систему подачи молока **4b**, поддон **17** и заварочный блок **14**.

## Очистка молочной системы

**i** Молочная система **4b** непосредственно после приготовления молочного напитка очищается кратковременной подачей струи пара. Систему подачи молока нужно очищать вручную еженедельно, при необходимости даже чаще. Для особо тщательной очистки молочной системы **4b** можно воспользоваться автоматической программой «Очистка молочной системы» (см. раздел «Сервисные программы – очистка молочной системы»).

### Очистка вручную

**⚠ Опасность ожога!** Молочная система **4b** сильно разогревается. После использования сначала дождитесь ее охлаждения, прежде чем прикасаться к ней.

Для очистки разберите молочную систему **4b**:

- Отодвиньте устройство разлива напитков **4** до упора назад.
- Крышку **4a** снимите вперед, а затем снимите шланг для молока.

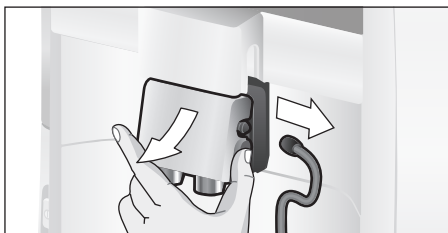

- Извлеките молочную систему **4b**, потянув ее прямо вперед.

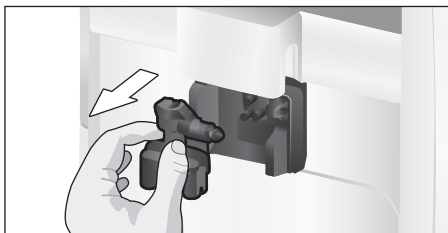

- Тщательно очистите держатель молочной системы **4e** от остатков кофе.

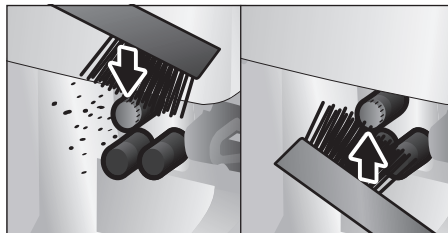

- Разберите верхнюю и нижнюю часть молочной системы **4b**.

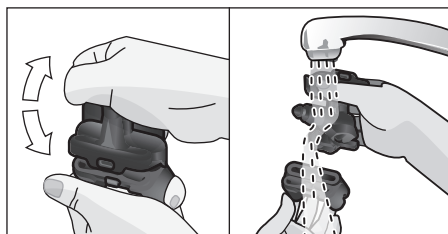

- Отсоедините шланг для молока и всасывающую трубку.
- Очистите детали мыльным раствором и мягкой тканью.
- Все детали необходимо промыть чистой водой и просушить.

**i** Верхнюю и нижнюю часть молочной системы **4b**, а также шланг для молока **4c** и всасывающую трубку **4d** можно мыть и в посудомоечной машине.

- Снова смонтировать детали.

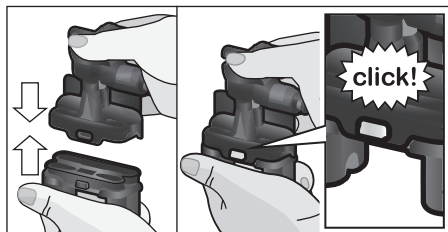

- Снова вставить молочную систему **4b** в прибор ровно спереди.
- Установить на место крышку **4a**.

## Очистка заварочного блока (рис. G)

**i** См. также краткую инструкцию в специальном отсеке **16**.

В дополнение к автоматической программе очистки необходимо регулярно снимать заварочный блок **14** для очистки.

- Полностью выключите прибор с помощью сетевого выключателя **1** ①.
- Откройте дверцу **13** заварочного блока.
- Сдвиньте красный фиксатор **14a** на заварочном блоке **14** до упора влево.
- Нажмите рычаг для выбрасывания **15** до упора вниз. Заварочный блок отсоединяется.
- Возьмите заварочный блок **14** за углубления и осторожно извлеките его.

**i** **Важно.** Выполняйте очистку без использования моющих средств и не кладите блок в посудомоечную машину.

- Снимите крышку **14b** с заварочного блока и тщательно промойте заварочный блок **14** проточной водой.

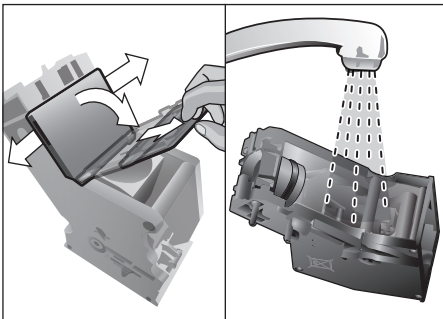

- Тщательно промойте сито заварочного блока под струей воды.

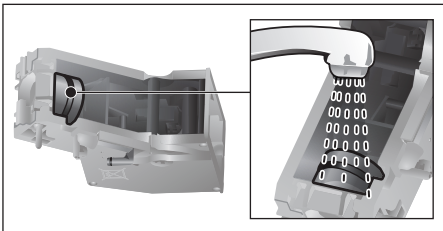

- Тщательно почистите внутреннее пространство прибора влажной тканью и удалите возможно имеющиеся остатки кофе.
- Подождите, пока заварочный блок **14** и внутреннее пространство не высохнут.
- Снова установите крышку **14b** на заварочный блок и вставьте заварочный блок **14** до упора в прибор.
- Нажмите рычаг для выбрасывания **15** до упора вверх.
- Сдвиньте красный фиксатор **14a** до упора вправо и закройте дверцу **13**.

## Сервисные программы

**i** См. также краткую инструкцию в специальном отсеке **16**.

С определенной периодичностью после извещения на дисплее **3** появляется Требуется удалить накипь или Требуется очистка или Провести calc'nClean.

Прибор необходимо немедленно очистить при помощи соответствующей программы или удалить накипь. Процессы Удаление накипи и Очистка можно объединить функцией calc'nClean (см. раздел «calc'nClean»). При нарушении указаний по выполнению сервисной программы возможно повреждение прибора. При использовании фильтра для воды интервалы времени до выполнения следующей программы удаления накипи увеличиваются.

**i** **Важно.** Если своевременно не очистить прибор от накипи, на дисплее появится Нужно удал. накипь. Аппарат скоро будет заблокирован --> нажимать 3 сек. меню. После сообщения немедленно выполните процесс удаления накипи. Если прибор заблокирован, им можно будет снова пользоваться только после выполненного процесса удаления накипи.



### Внимание!

Для каждой сервисной программы используйте средства для удаления накипи и очистки в соответствии с инструкцией. Ни в коем случае не оста-навливайте сервисную программу! Не допускается использование лимонной кислоты, уксуса или средств на основе уксуса. Запрещается класть таблетки для удаления накипи или иные средства для удаления накипи в выдвижной отсек для молотого кофе **12!**

Перед запуском соответствующей сервисной программы (удаление накипи, очистка или calc'nClean) необходимо снять заварочный блок, очистить его в соответствии с инструкцией и снова вставить.

Тщательно очистите держатель молочной системы **4e** от остатков кофе.

**Специально разработанные таблетки для удаления накипи и очистки можно приобрести в магазинах или через сервисную службу (см. раздел «Принадлежности»).**

### Очистка молочной системы

Продолжительность: прибл. 1 минута.

Откройте меню, коснувшись [ menu ].

- Символом [ ] выберите Очистка и уход и подтвердите, коснувшись [ ok✓ ].

- Символом [ ] выберите Очистка молочной системы и подтвердите, коснувшись [ ok✓ ].

- Коснитесь символа [ start/stop ], чтобы запустить программу.

Дисплей **3** ведет Вас по программе.

- Поставьте пустой стакан под устройства разлива напитков **4** и опустите конец всасывающей трубки **4d** в стакан.

- Коснитесь символа [ start/stop ].

Теперь молочная система очищается автоматически.

- После этого слейте жидкость из стакана и очистите всасывающую трубку **4d**.

Дополнительно нужно регулярно тщательно очищать молочную систему (в посудомоечной машине или вручную, см. раздел «Уход и ежедневная очистка»).

### Удаление накипи

Продолжительность: прибл. 30 минут.

Строка на дисплее внизу показывает продолжительность процесса.



Если фильтр для воды находится в контейнере для воды **5**, обязательно извлеките его перед запуском сервисной программы.

- Откройте меню, коснувшись [ menu ].
- Символом [ ] выберите Очистка и уход и подтвердите, коснувшись [ ok✓ ].

- Символом [ ] выберите Удаление накипи и подтвердите, коснувшись [ ok✓ ].

- Коснитесь символа [ start/stop ], чтобы запустить программу.

Дисплей **3** ведет Вас по программе.

- Слейте жидкость из поддона **17** и снова вставьте его.



Появляется запрос

Если нужно, снимите фильтр для воды ⇒ start.

- Снимите фильтр и снова коснитесь символа [ start/stop ].

- Налейте в пустой контейнер для воды **5** теплую воду до отметки «**0,5l**» и растворите в ней 1 таблетку для удаления накипи TCZ8002N Bosch.

- Коснитесь символа [ start/stop ].

- Поставьте 0,5-литровую емкость под устройство разлива напитков **4**.

- Опустите конец всасывающей трубки **4d** в емкость.

- Коснитесь символа [ start/stop ].

Теперь программа удаления накипи длится прибл. 20 минут.

**i** Если в контейнере для воды **5** слишком мало средства для удаления накипи, появляется требование. Добавьте средство для удал. Накипи ⇒start.

- Добавьте средство для удаления накипи и снова коснитесь символа [start/stop].
- Промойте контейнер для воды **5** и наполните его свежей водой до отметки «max».
- Если используется фильтр, снова вставьте его.
- Коснитесь символа [start/stop]. Теперь программа удаления накипи длится прибл. 1 минуту и промывает прибор.
- Слейте жидкость из поддона **17** и снова вставьте его.

**i** **Важно.** Протирайте прибор мягкой влажной тканью, чтобы сразу же удалить остатки раствора для удаления накипи. Под такими остатками могут образовываться очаги коррозии. В новых губчатых салфетках могут содержаться соли. Соли могут привести к образованию налета ржавчины на стальных деталях, поэтому перед использованием губчатых салфеток их следует тщательно прополоскать. Тщательно очистите всасывающую трубку **4d** устройства разлива напитков.

Накипь в приборе удалена, и он снова готов к работе.

## Очистка

Продолжительность: прибл. 9 минут.  
Строка на дисплее внизу показывает продолжительность процесса.

- Откройте меню, коснувшись [menu].
- Символом [∨] выберите Очистка и уход и подтвердите, коснувшись [ok✓].
- Символом [∨] выберите Очистка и подтвердите, коснувшись [ok✓].
- Коснитесь символа [start/stop], чтобы запустить программу.

Дисплей **3** ведет Вас по программе.

- Слейте жидкость из поддона **17** и снова вставьте его.
  - Откройте выдвижной отсек для молотого кофе **12**.
  - Добавьте чистящую таблетку Bosch и закройте выдвижной отсек **12**.
  - Коснитесь символа [start/stop]. Теперь программа очистки длится прибл. 7 минут.
  - Слейте жидкость из поддона **17** и снова вставьте его.
- Прибор очищен и снова готов к работе.

## calc'nClean

Продолжительность: прибл. 43 минут.  
calc'nClean объединяет в себе функции удаления накипи и очистки. Если срок для выполнения обоих программ приблизительно совпадает, полностью автоматическая кофемашина автоматически предлагает именно эту сервисную программу.

Строка на дисплее внизу показывает продолжительность процесса.

**i** Если фильтр для воды находится в контейнере для воды **5**, обязательно извлеките его перед запуском сервисной программы.

- Откройте меню, коснувшись [menu].
- Символом [∨] выберите Очистка и уход и подтвердите, коснувшись [ok✓].
- Символом [∨] выберите calc'nClean и подтвердите, коснувшись [ok✓].
- Коснитесь символа [start/stop], чтобы запустить программу.

Дисплей **3** ведет Вас по программе.

- Слейте жидкость из поддона **17** и снова вставьте его.
- Откройте выдвижной отсек для молотого кофе **12**.
- Положите чистящую таблетку Bosch в выдвижной отсек **12** и закройте его.
- Коснитесь символа [start/stop].

**i** Появляется запрос  
Если нужно, снимите фильтр для воды ⇒start.

- Снимите фильтр и снова коснитесь символа [start/stop].
- Налейте в пустой контейнер для воды **5** теплую воду до отметки «0,5l» и растворите в ней 1 таблетку для удаления накипи TCZ8002N Bosch.
- Коснитесь символа [start/stop].
- Поставьте как минимум 1-литровую емкость под устройство разлива напитков **4**.
- Опустите конец всасывающей трубки **4d** в емкость.
- Коснитесь символа [start/stop]. Теперь программа удаления накипи длится прилб. 28 минут.

**i** Если в контейнере для воды **5** слишком мало средства для удаления накипи, появляется требование Добавить средство для удал. накипи → start.

- Добавьте средство для удаления накипи и снова коснитесь символа [start/stop].
- Промойте контейнер для воды **5** и наполните его свежей водой до отметки «max» (макс.).
- Если используется фильтр, снова вставьте его.
- Коснитесь символа [start/stop]. Теперь программа удаления накипи длится еще прилб. 1 минуту, затем включается программа очистки, которая длится прилб. 7 минут и промывает прибор.
- Слейте жидкость из поддона **17** и снова вставьте его.

**i** **Важно.** Протирайте прибор мягкой влажной тканью, чтобы сразу же удалить остатки раствора для удаления накипи. Под такими остатками могут образовываться очаги коррозии. В новых губчатых салфетках могут содержаться соли. Соли могут привести к образованию налета ржавчины на стальных деталях, поэтому перед использованием губчатых салфеток их следует тщательно прополоскать.

**i** **Важно.** Тщательно очистите всасывающую трубку **4d** устройства разлива напитков.

Накипь в приборе удалена, и он снова готов к работе.

**i** **Важно.** Если, например, вследствие перебоев в энергоснабжении была остановлена одна из сервисных программ, действуйте следующим образом:

- Промойте контейнер для воды **5** и наполните его свежей водой до отметки «max».
  - Коснитесь символа [start/stop]. Для безопасности в течение примерно 2 минут выполняется промывка прибора.
  - Слейте жидкость из поддона **17** и снова вставьте его.
- Прерванную сервисную программу необходимо запустить заново.

---

## Советы по экономии электроэнергии

- Если полностью автоматическая кофемашинa не используется, выключите ее с помощью сетевого выключателя **1** ①, расположенного спереди прибора.
- В пункте меню Автом. отключение настройте автоматическое отключение на 15 минут.
- По возможности не прерывайте процесс приготовления кофе или молочной пены. Преждевременное прерывание процесса приготовления кофе или молочной пены приводит к увеличению расхода электроэнергии и ускоренному скоплению жидкости в поддоне.
- Регулярно проводите мероприятия по удалению накипи в целях предотвращения образования известковых отложений. Известковые отложения приводят к увеличению расхода электроэнергии.

## Защита от замерзания



### Внимание!

Во избежание повреждений в результате воздействия холода во время транспортировки или хранения из прибора необходимо полностью сливать всю жидкость.

См. раздел «Меню – Защита от замерзания».

## Хранение принадлежностей

Полностью автоматическая кофемашина имеет специальные отсеки для хранения мерной ложки для молотого кофе и краткой инструкции.

- Чтобы положить мерную ложку для молотого кофе **8** на хранение, снимите контейнер для воды **5** и вставьте мерную ложку для молотого кофе в углубление **7**.
- Чтобы положить краткую инструкцию на хранение, откройте дверцу заварочного блока **13** и вставьте краткую инструкцию в специальный отсек **16**.

## Принадлежности

Следующие принадлежности можно приобрести в торговой сети или через нашу сервисную службу:

Принадлежности	Номер заказа
	Торговая сеть / Сервисная служба
Таблетки для очистки	TCZ8001A/00312096
Таблетки для удаления накипи	TCZ8002A/00312093
Фильтр для воды	TCZ7003 / 00575491
Набор для ухода	TCZ8004A/00312107
Емкость для молока с крышкой «FreshLock»	TCZ8009N / 00576165

## Утилизация



Утилизируйте упаковку с использованием экологически безопасных методов. Данный прибор имеет отметку о соответствии европейским нормам 2012/19/EU утилизации электрических и электронных приборов (waste electrical and electronic equipment – WEEE). Данные нормы определяют действующие на территории Евросоюза правила возврата и утилизации старых приборов. Информацию об актуальных возможностях утилизации Вы можете получить в магазине, в котором Вы приобрели прибор.

## Условия гарантийного обслуживания

Получить исчерпывающую информацию об условиях гарантийного обслуживания Вы можете в Вашем ближайшем авторизованном сервисном центре, или в сервисном центре от производителя ООО «БСХ Бытовые Приборы», или в сопроводительной документации.

Мы оставляем за собой право на внесение изменений.

## Самостоятельное устранение небольших проблем

Проблема	Причина	Устранение
Прибор больше не реагирует.	Неисправность прибора.	Выньте штепсельную вилку из розетки, выждите 10 секунд и вставьте штепсельную вилку обратно в розетку.
Кофемолка не запускается.	Перегрев прибора.	Отсоедините прибор от сети и дайте ему остыть в течение одного часа.
Очень неравномерное качество кофе или молочной пены.	В приборе образовалась накипь.	Удалите накипь согласно инструкции.
Нестабильное качество молочной пены	Качество молочной пены зависит от вида используемого молока или напитка из растительного сырья.	Оптимизируйте результат, выбрав соответствующий сорт молока или напитка из растительного сырья.
Горячая вода не подается.	Система подачи молока или держатель системы подачи молока загрязнены.	Почистите систему подачи молока или ее держатель (см. главу «Уход и ежедневная очистка»).
Молочной пены слишком мало или нет вообще, либо система подачи молока не всасывает молоко.	Система подачи молока или держатель системы подачи молока загрязнены.	Почистите систему подачи молока или ее держатель (см. главу «Уход и ежедневная очистка»).
	Неподходящее молоко.	Не используйте кипяченое молоко. Используйте холодное молоко с жирностью не менее 1,5 %.
	Система подачи молока неправильно собрана.	Увлажните верхнюю и нижнюю часть и соедините их.
	В приборе образовалась накипь.	Удалите накипь согласно инструкции.
Молоко/молочные напитки слишком холодные.	Используемое молоко слишком холодное.	Используйте теплое молоко.
Индивидуально заданный объем напитка не достигается, кофе льется тонкой струйкой или не льется вообще.	Установлен слишком тонкий помол. Молотый кофе слишком тонкого помола.	Установите более грубый помол. Используйте молотый кофе более грубого помола.
	Сильные отложения накипи в приборе.	Удалите накипь согласно инструкции.

**Если невозможно устранить неполадку, обязательно свяжитесь с «горячей линией»! Номера телефонов указаны на последних страницах инструкции.**



Проблема	Причина	Устранение
Кофе без пенки.	Неподходящий сорт кофе.	Используйте сорт кофе с большим содержанием зерен робуста.
	Используются не свежееобжаренные зерна.	Используйте свежие кофейные зерна.
	Степень помола не соответствует сорту кофейных зерен.	Установите более тонкий помол.
Кофе слишком «кислый».	Установлен слишком грубый помол или используется молотый кофе слишком грубого помола.	Установите более тонкий помол или используйте кофе более тонкого помола.
	Неподходящий сорт кофе.	Используйте более сильную степень обжарки.
Кофе слишком «горький».	Установлен слишком тонкий помол, или используется молотый кофе слишком тонкого помола.	Установите более грубый помол или используйте кофе более грубого помола.
	Неподходящий сорт кофе.	Используйте другой сорт кофе.
Кофе имеет «подгорелый» привкус.	Слишком высокая температура заваривания.	Уменьшите температуру, см. раздел «Меню — Температура кофе».
	Установлен слишком тонкий помол, или используется молотый кофе слишком тонкого помола.	Установите более грубый помол или используйте кофе более грубого помола.
	Неподходящий сорт кофе.	Используйте другой сорт кофе.
Прибор не разливает напиток.	В фильтре для воды находится воздух.	Погрузите фильтр для воды в воду до тех пор, пока не перестанут выходить пузырьки воздуха, и заново вставьте его.
Прибор не разливает напиток.	Остатки средства для удаления накипи засоряют резервуар для воды.	Извлеките резервуар для воды и тщательно его очистите.
Фильтр для воды не держится в резервуаре для воды.	Фильтр для воды закреплен неправильно.	Прижмите фильтр для воды ровно и крепко к месту соединения с резервуаром.
Кофейная гуща не компактна и слишком мокрая.	Степень помола слишком тонкая или слишком грубая, либо используется слишком мало молотого кофе.	Установите нужную степень помола или возьмите 2 мерные ложки кофе без верха.
<b>Если невозможно устранить неполадку, обязательно свяжитесь с «горячей линией»! Номера телефонов указаны на последних страницах инструкции.</b>		

Проблема	Причина	Устранение
Вода на внутреннем дне прибора при извлеченном поддоне.	Поддон извлечен слишком рано.	Извлекайте поддон только через несколько секунд после приготовления последнего напитка.
Дисплей отображает Заполнить отсек для кофейных зерен несмотря на то, что емкость для кофейных зерен заполнена, или кофемолка не перемалывает кофейные зерна.	Зерна не поступают в кофемолку (слишком маслянистые зерна).	Слегка постучите по емкости для кофейных зерен. Попробуйте использовать другой сорт кофе. Протрите пустую емкость для кофейных зерен сухой тканью.
Индикация на дисплее Опустошить поддон для капель несмотря на то, что поддон пуст.	При выключенном приборе опорожнение не обнаружено.	При включенном приборе выньте и вставьте обратно поддон.
	Поддон загрязнен.	Тщательно очистите поддон.
Индикация на дисплее Залейте негазированную воду или замените фильтр.	Неправильно вставлен резервуар для воды.	Правильно вставьте резервуар для воды.
	Газированная вода в резервуаре для воды.	Залейте в резервуар для воды свежую водопроводную воду.
	В резервуаре для воды застрял поплавок.	Извлеките резервуар и тщательно очистите его.
	Новый фильтр для воды не промыт в соответствии с инструкцией.	Промойте и вставьте фильтр для воды в соответствии с инструкцией.
	В фильтре для воды находится воздух.	Погрузите фильтр для воды в воду до тех пор, пока не перестанут выходить пузырьки воздуха, и заново вставьте его.
	Старый фильтр для воды.	Вставьте новый фильтр для воды.
Очень частая индикация необходимости удаления накипи.	Чрезмерно жесткая вода.	Вставьте и введите в действие фильтр для воды (см. главу «Меню — Фильтр для воды»).
	Устройство разлива напитков засорено.	Почистите устройство разлива напитков и держатель системы подачи молока (см. главу «Уход и ежедневная очистка»).

**Если невозможно устранить неполадку, обязательно свяжитесь с «горячей линией»! Номера телефонов указаны на последних страницах инструкции.**

Проблема	Причина	Устранение
Индикация на дисплее Очистите и снова установить заварочный блок	Заварочный блок загрязнен.	Очистите заварочный блок.
	Слишком много молотого кофе в заварочном блоке.	Очистите заварочный блок. Засыпайте не более 2 мерных ложек кофе без верха.
	Механизм заварочного блока имеет затрудненный ход.	Очистите заварочный блок (см. раздел «Уход и ежедневная очистка»).
Индикация на дисплее Запус. прибор еще раз	Заварочный блок загрязнен.	Очистите заварочный блок.
Индикация на дисплее Прибор недостаточно очищен от накипи. Повторите процесс	Используется неподходящее средство для удаления накипи или его недостаточное количество, либо в приборе было слишком много накипи.	Повторите программу удаления накипи
Индикация на дисплее Дать прибору остыть	Прибор перегрелся.	Выключите прибор на 30 минут.
Дисплей отображает Неисправность Позвоните в службу техн. поддержки	Прибор неисправен.	Обратитесь в службу технической поддержки.
<b>Если невозможно устранить неполадку, обязательно свяжитесь с «горячей линией»! Номера телефонов указаны на последних страницах инструкции.</b>		

## Технические характеристики

Электрическое подключение (напряжение – частота)	220-240 В – 50/60 Гц
Потребляемая мощность	1500 Вт
Максимальное давление насоса, статическое	15 бар (TIS654..) 19 бар (TIS656..)
Максимальная вместимость контейнера для воды (без фильтра)	1,7 л
Максимальная вместимость емкости для кофейных зерен	~300г
Длина сетевого кабеля	100 см
Размеры (В x Ш x Г)	385 x 280 x 468 мм
Вес, порожний	10-12 кг
Вид кофемолки	Керамика

Değerli Kahvesever,

Bosch firmasının tam otomatik kahve pişirme makinesini satın aldığınız için tebrik ederiz.

Bu kullanım kılavuzu, aynı ürünün sadece ayrıntılarda farkı olan çeşitlerini tarif etmektedir.

Lütfen ekteki kısa kılavuzu da dikkate alın. Özel bir saklama bölmesinde **16** sonraki kullanıma kadar saklanabilir.

Diyalog paneli göstergeleri ve semboller işbu kılavuzda aynı şekilde özel bir biçimde yazılmıştır. Bu sayede cihazda görülmeyen veya cihaz üzerinde basılı olan metin veya simgelerin sözkonusu olduğunu anlayabilirsiniz.

Diyalog paneli metinleri için örnek: Espresso  
Kumanda elemanları için örnek: [start/stop]

## İçindekiler

<b>Amaca uygun kullanım</b> .....	<b>85</b>
<b>Önemli güvenlik uyarıları</b> .....	<b>85</b>
<b>Teslimat kapsamı</b> .....	<b>87</b>
<b>Genel Bakış</b> .....	<b>87</b>
<b>Kumanda elemanlarına genel bakış</b> .....	<b>88</b>
<b>Diyalog paneli</b> .....	<b>89</b>
<b>Cihazın çalıştırılması</b> .....	<b>90</b>
<b>Kişisel “Favori” ayarları</b> .....	<b>91</b>
<b>Çocuk emniyeti</b> .....	<b>91</b>
<b>İçecek hazırlama</b> .....	<b>91</b>
Kahve içeceklerin hazırlanması.....	92
Süt ile hazırlama.....	93
Özel içecekler.....	93
Öğütülmüş kahve kullanarak hazırlama ..	95
Öğütme inceliğinin ayarlanması .....	95
<b>Menü</b> .....	<b>95</b>
<b>Bakım ve günlük temizlik</b> .....	<b>98</b>
Süt sistemini temizleme .....	99
Haşlama ünitesini temizleme (Resim G)	100
<b>Servis programları</b> .....	<b>101</b>
Süt sistemini temizleme.....	101
Kireçlenmeyi giderme .....	101
Temizleme .....	102
calc'nClean .....	102
<b>Enerji tasarrufu için öneriler</b> .....	<b>103</b>
<b>Buzlanma koruması</b> .....	<b>104</b>
<b>Aksesuarları saklama</b> .....	<b>104</b>
<b>Aksesuar</b> .....	<b>104</b>
<b>Elden çıkartılması</b> .....	<b>104</b>
<b>Garanti</b> .....	<b>104</b>
<b>Basit sorunları kendiniz çözebilirsiniz</b>	<b>105</b>
<b>Teknik özellikler</b> .....	<b>108</b>

## Amaca uygun kullanım

Bu cihaz sadece evde ve ev ortamında kullanılmak için tasarlanmıştır.

Cihazı sadece normal oda sıcaklığında ve deniz seviyesinden en fazla 2000 m yükseklikte kullanınız.

## Önemli güvenlik uyarıları

Kullanım kılavuzunu dikkatlice okuyun, verilen bilgilere göre hareket edin ve ileride başvurmak üzere özenle saklayın! Cihazı başka birine verirken cihaz ile birlikte bu kılavuzu da teslim ediniz.

Bu cihaz, 8 yaşında ve daha büyük çocuklar tarafından, fiziksel, algısal veya zihinsel yetenekleri düşük kişiler veya yeterli tecrübesi ve / veya bilgisi olmayan kişiler tarafından ancak denetim altında veya güvenli kullanım ve buna bağlı tehlikeler hususunda eğitilmiş ve anlamış olmaları şartıyla kullanılabilir. 8 yaşından küçük çocuklar cihazdan ve bağlantı hattından uzak tutulmalıdır ve cihazı kullanmalarına izin verilmemelidir. Çocuklar cihazla oynamamalıdır. 8 yaşından büyük ve gözetim altında olan çocuklar hariç, temizlik ve kullanıcı bakımı çalışmalarının çocuklar tarafından gerçekleştirilmesi yasaktır.

## ⚠ Uyarı

### Elektrik çarpması tehlikesi!

- Cihaz sadece kurallara uygun şekilde monte edilmiş olan topraklamalı bir priz üzerinden alternatif akımlı bir akım şebekesine bağlanabilir. Evinizdeki elektrik tesisatına ait koruyucu iletken sisteminin usulüne uygun şekilde takılmış olduğundan emin olunuz.
- Cihazı kesinlikle tip etiketi üzerindeki bilgilere uygun şekilde bağlayınız ve çalıştırınız.
- Cihazın kendisinde veya elektrik kablosunda hasar varsa cihazı kesinlikle kullanmayınız.
- Her türlü tehlikenin önlenmesi amacıyla, örn. hasarlı bir elektrik bağlantı kablosunun değiştirilmesi gibi cihaz üzerinde gerçekleştirilecek tüm onarımlar sadece yetkili servisimiz tarafından yürütülmelidir.
- Cihaz veya elektrik kablosu kesinlikle suya sokulmamalıdır..
- Hata durumunda derhal elektrik fişini çekip prizden çıkarınız veya elektrik şebekesinin gerilimini kapatınız.
- Konnektörün üzerine sıvı dökülmesinden kaçınınız.
- Kılavuzda belirtilen temizlik ile ilgili özel uyarılar dikkate alınmalıdır.

### **⚠ Uyarı**

#### **Manyetizma tehlikesi!**

Cihaz, sürekli mıknatıslar içerir ve bunlar örn. kalp pilini veya insülin pompaları gibi elektronik implantasyonları etkileyebilir. Elektronik implant taşıyan kişiler, cihaza ve çıkartıldığında aşağıdaki parçalar en az 10 cm mesafe bırakmalıdır: Süt haznesi, süst sistemi, su haznesi, damlama kasesi ve demleme ünitesi.

### **⚠ Uyarı**

#### **Boğulma tehlikesi!**

- Çocukların ambalaj malzemeleri ile oynamasına izin vermeyin.
- Küçük parçaları güvenli biçimde muhafaza ediniz, yanlışlıkla yutulmaları mümkündür.

### **⚠ Uyarı**

#### **Yaralanma tehlikesi!**

- Öğütme mekanizmasının içine elle müdahale etmeyin.
- Cihazın hatalı kullanılması yaralanmalara yol açabilir.

### **⚠ Uyarı**

#### **Yangın tehlikesi!**

- Cihaz ısınır.
- Cihazı kesinlikle bir dolap içerisinde kullanmayınız.

### **⚠ Uyarı**

#### **Yanma tehlikesi!**

- Süt sistemi çok ısınmaktadır. Kullandıktan sonra soğumasını bekleyin ve sonra dokununuz.
- Kullanım sonrasında ısıtma elemanının veya ısı plakasının yüzeyi bir süre daha sıcak olabilir.
- Taze hazırlanmış içecekler çok sıcaktır. Gerekirse biraz soğumaya bırakın.

## Teslimat kapsamı

(Bkz. Resim A)

- |  |   |
|--|---|
| <b>a</b> Tam otomatik kahve pişirme makinesi | <b>f</b> Ölçek kaşığı                     |
| <b>b</b> Kullanım kılavuzu                   | <b>g</b> Su filtresi*                     |
| <b>c</b> Kısa kılavuz                        | <b>h</b> "FreshLock" kapaklı süt haznesi* |
| <b>d</b> Süt hortumu ve çekme borusu         | <b>i</b> Kireç çözme tabletleri*          |
| <b>e</b> Su sertliği şeridi                  |   |

## Genel Bakış

(Bkz. **B** ile **G** arası resimler)

















- |   |  |
|---|--|
| <b>1</b> Açma kapatma şalteri ①   | <b>11</b> Öğütme inceliği ayarı için döner seçme şalteri |
| <b>2</b> Kumanda paneli (bkz. aşağıdaki sayfa)                              | <b>12</b> Toz çekmecesini (kahve tozu/temizleme tableti) |
| <b>3</b> Diyalog paneli   | <b>13</b> Haşlama ünitesi kapısı                         |
| <b>4</b> İçecek çıkış ağız (kahve, süt, sıcak su), yüksekliği ayarlanabilir | <b>14</b> Haşlama ünitesi                                |
| <b>a)</b> Kapak   | <b>a)</b> Kilit  |
| <b>b)</b> Süt sistemi/kahve çıkışı (iki parçalı)                            | <b>b)</b> Kapak  |
| <b>c)</b> Süt hortumu   | <b>15</b> Çıkartma kolu                                  |
| <b>d)</b> Çekme borusu  | <b>16</b> Kısa kullanım kılavuzu için saklama bölmesi    |
| <b>e)</b> Süt sistemi yuvası  | <b>17</b> Damlama kasesi                                 |
| <b>5</b> Çıkartılabilen su deposu   | <b>a)</b> Panel  |
| <b>6</b> Su deposu kapağı   | <b>b)</b> Damlama sacı (iki parçalı)                     |
| <b>7</b> Ölçek kaşığını saklama bölmesi                                     | <b>c)</b> Kahve telvesi haznesi                          |
| <b>8</b> Ölçek kaşığı (su filtresini yerleştirme yardımı)                   | <b>d)</b> Şamandıra                                      |
| <b>9</b> Çekirdek kahve haznesi   | <b>18</b> Kablo saklama bölmesi                          |
| <b>10</b> Aroma kapağı  | <b>19</b> Tip plaketi (E.-No.; FD)                       |

\* Kullanım kılavuzu makinenin farklı çeşitlerini tarif etmektedir. Yıldız karakteri \* ile işaretli olan parçalar sadece belirli cihaz modellerinde mevcuttur.

## Kumanda elemanlarına genel bakış

(Bkz. Resim B)

**i** Aşağıdaki simgeler cihazın işletim durumuna bağlı olarak görüntülenir veya arka plandan aydınlatılır:

	Espresso		Latte Macchiato
	Espresso Macch.		Sütlü kahve
	Caffe Crema		Süt köpüğü
	Cappuccino		Özel içecekler (bkz. "Özel içecekler" bölümü).
	[start/stop] – Start/Stop tuşu		[Seçim aşığı] – Seçim aşığı
	[Geri] – Geri		[menu] – Menüü aç
	[Aynı anda iki fincan için içecek] – Aynı anda iki fincan için içecek		[ok] – Onayla/kaydet
	[Kahve koyuluğunu ayarla] – Kahve koyuluğunu ayarla		[ml] – Fincan büyüklüğünü seç
	[Favori çağırma] – Favori çağırma (kısaca dokunun) ve çocuk emniyeti (en az 3 saniye dokunun).		



### Açma kapatma şalteri - ①

Cihazı açmak veya kapatmak için açma kapatma şalterini ① kullanın. Cihaz açılıp kapatıldığında otomatik olarak durulama yapar.

Cihaz aşağıdaki durumlarda durulama yapmaz:

- Cihaz çalıştırıldığında henüz daha sıcaksa durulama yapmaz.
- Cihazı kapatmadan önce kahve alınmadıysa durulama yapmaz.

Cihaz, kumanda panelinde simgeler ve diyalog paneli aydınlandığında işletilmeye hazırdır.

### Kumanda paneli (dokunmatik alan)

Kumanda paneli, simge ve işaretlere dokunularak kolayca kullanılabilir. Akustik bir sinyal işitilir.

Sinyal sesi açılabilir ve kapatılabilir (bkz. Bölüm “Menü – Tuş sesleri”).

### İçecek seçimi

İlgili simgeye dokunarak istediğiniz içeceği doğrudan seçin (bkz. Bölüm “İçecek hazırlama”).

### Start/Stop tuşu

[start/stop] tuşuna işlevi içecek hazırlanması veya servis programının başlatılmasıdır. İçecek hazırlama sırasında yeniden [start/stop] tuşuna dokunduğunuzda içecek akışı erkenden durdurulur.

### Menü

[menu] tuşunu dokunduğunuzda navigasyon simgeleri etkinleşir ve yanar. [↘], [ok✓] ve [↵] tuşlarına dokunduğunuzda menüde gezinmek mümkündür ve bilgiler görüntülenir ya da ayarlar yapılır (bkz. Bölüm “Menü”).

### İçecek seçenekleri

[ / ] veya [ ml ] tuşlarına dokunduğunuzda içeceğin miktarı uyarlanır, [ / ] tuşuna dokunduğunuzda aynı anda iki fincan hazırlanır ve bunun için [start/stop] tuşuyla içecek akışını başlatmanız gerekir (bkz. Bölüm “İçecek hazırlama”).

### “Favori” ve çocuk emniyeti

[ / ] üzerine kısaca dokunduğunuzda kişiselleştirilmiş içecekler açılır (bkz. “Kişisel Favori ayarları” bölümü).

[ / ] tuşuna en az 3 saniye basıldığında çocuk emniyeti etkinleştirilir veya devre dışı bırakılır (bkz. Bölüm “Çocuk emniyeti”).

## Diyalog paneli

Diyalog panelinde, seçilen içecekler ve ayarlar, ayrıca işletim durumuna ilişkin iletiler görüntülenir.

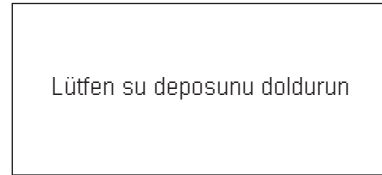
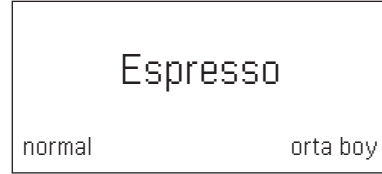

İleti, istenen işlemi yaptığınızda söner.

## Cihazın alıřtırılması

### Genel konular

İlgili haznelere sadece temiz, **soğuk** ve gazsız su, ayrıca sadece mutlaka **kavrulmuş** kahve çekirdeklerini doldurun. Eritilmiş ya da yakılmış şekerle kaplanmış olan ya da başka şeker içeren maddelerle işlenmiş kahve çekirdeklerini kullanmayın. Bunlar haşlama ünitesinin tıkanmasına yol açar.

Bu cihazda su sertliğı ayarlanabilir. Fabrika çıkışında su sertliğı 4 olarak ayarlanmıştır. Kullandığınız suyun su sertliğini ekteki test şeridiyle tespit edin. Suyun sertliğı 4 değerinden farklı bir değere sahipse, cihazı devreye aldıktan sonra buna uygun programlama yapın (bkz. Bölüm “Menü – Su sertliğı”).

### Cihazın hizmete alınması

- Mevcut koruyucu folyoları çıkartın.
- Tam otomatik kahve makinesini düz ve sahip olduğı ağırlık için yeterliğı sağlamliğı olan bir zemine koyun.
- Cihazdaki havalandırma menfezleri serbest olmalıdır.

**i** **Önemli:** Cihazı sadece don tutmayan odalarda kullanın. Cihaz 0° C altındaki sıcaklıklarda taşındıysa veya depolandıysa, cihazı hizmete almadan önce en az 3 saat bekleyin.

- Elektrik fişini (kablo saklama bölmesi **18**) prize takın. Kablo uzunluğı, kablo geri itilerek veya dışarı çekilerek ayarlanabilir. Bu amaçla cihazı örn. arka yüzü masa kenarına gelecek şekilde yerleştirin ve kabloyu aşağı çekin ya da yukarı itin.
- Su deposunun kapağına **6** açın.
- Su deposunu **5** çıkartın, durulayın ve taze, soğuk suyla doldurun. “**max**” (en çok) işareti dikkate alın.
- Su deposunu **5** düz olarak yerleştirin ve tümüyle aşağı bastırın.
- Su deposu kapağını **6** tekrar kapatın.
- Çekirdek kahve haznesine **9** kahve çekirdekleri doldurun.

- Cihazı açmak için açma kapatma şalterini **1** ① kullanın.

Kumanda paneli ve diyalog paneli aydınlatılır. Diyalog panelinde, diğer diyalog paneli metinlerinin görüntüleneceğı önceden ayarlı dil görüntülenir. Birkaç dil arasından seçim yapabilirsiniz.

- [✓] tuşuna, diyalog panelinde istenen dil vurgulanana kadar tekrar tekrar dokunun.

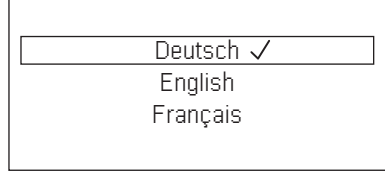

- Seçimi onaylamak için [start/stop] tuşuna dokunun.

Seçilen dil kayıtlıdır.

Diyalog panelinde **3** marka logosu görüntülenir. Cihaz ısınır ve durulama yapar. Az miktarda su içecek çıkışından **4** akar.

Cihaz, kumanda panelinde simgeler ve diyalog paneli aydınlandığında işletilmeye hazırdır.



**i** Tam otomatik kahve pişirme makinesi fabrika çıkışı itibarıyla en iyi hizmet için standart ayarlarla programlıdır. Cihaz, seçilen bir süre sonunda otomatik olarak kapatılır (bkz. Bölüm “Menü – Kendiliğinden kapan”).

**i** Cihaz ilk kez kullanıldığında ya da servis programı yürütüldükten sonra ya da uzun süre kullanılmayıp yeniden kullanıldığında ilk fincandaki içecek henüz tam aromaya sahip olmaz ve içilmemelidir.

**i** Tam otomatik kahve pişirme makinesi hizmete alındıktan sonra ince gözenekli ve sağlam bir “Crema” birkaç fincan alındıktan sonra kalıcı olarak elde edilir.

**i** Cihaz uzunca bir süre kullanıldıktan sonra havalandırma yarıklarında su damlacıkları oluşması normaldir.

## Kişisel “Favori” ayarları

Favori sayısı, cihaz modeline bağlıdır. “Favori” menü öğesi altında özel (kişiselleştirilmiş) içecekler kaydedilebilir ve değiştirilebilir (bkz. “Menü – Favori” bölümü).

### Kişisel içeceğin çağırılması

- [☺] tuşuna kısaca dokununuz.
- Daha önce kişisel ayarlarla kaydedilen bir favoriyi seçin.
- [start/stop] tuşuna dokunarak içecek alımını başlatın.

## Çocuk emniyeti

Çocukların haşlanması veya yanmasını önlemek için, cihaz bloke edilebilir.

- [☺] simgesine en az 3 saniye dokununuz. Diyalog panelinde **3** bir anahtar işareti görüntülenir. Çocuk emniyeti etkindir. Bu durumda cihazın kullanılması mümkün değildir.
- [☺] simgesine en az 3 saniye dokununuz. Diyalog panelindeki **3** anahtar simgesi tekrar kaybolur. Çocuk emniyeti devre dışıdır. Cihaz normal olarak kullanılabilir.

## İçecek hazırlama

Tam otomatik kahve pişirme makinesi her haşlama işlemi için taze kahve öğütür. En yüksek kaliteyi elde etmek için çekirdekleri serin bir yerde ve kapalı bir şekilde saklayın.

**i** **Önemli:** Su deposunu **5** doldurun. Cihazın işletilmesi için su deposunda **5** daima yeterli miktarda su olmalıdır.

**i** Fincanları, özellikle küçük, kalın duvarlı Espresso fincanlarını örn. sıcak su kullanarak önceden ısıtın.

**i** Bazı ayarlarda kahve iki adımda hazırlanır (bkz. “aromaDouble Shot”). Lütfen işlemin tümüyle tamamlanmasını bekleyin.

Çeşitli içecekleri basit bir dokunuşla hazırlamak olanaklıdır.

### İçecek seçimi

İlgili simgeye dokunarak istediğiniz içeceği doğrudan seçin. Seçtiğiniz içecek simgenin üzerindeki ve altındaki çizgilerle işaretlidir. Kahve koyuluğu ve fincan büyüklüğü için güncel olarak ayarlı olan değerler diyalog panelinde **3** görüntülenir. Aşağıdaki içecekler seçilebilir:

Espresso	Latte Macchiato
Espresso Macch.	Sütlü kahve
Caffe Crema	Süt köpüğü
Cappuccino	

“Özel içecekler” tuşuna birkaç kere dokunarak arka arkaya farklı içecekler seçilebilir:

Sıcak su	Americano *
Sıcak süt *	Flat White *
Kahve sürahisi *	Cafe Cortado *
Kleiner Brauner *	

Yıldız karakteri \* ile işaretli olan parçalar sadece belirli cihaz modellerinde mevcuttur.

## Kahve koyuluğunu uyarlama, toz kahve seçme

[  $\emptyset$  ] tuşuna dokunduğunuzda kahveli içeceğin koyuluğu ayarlanabilir veya toz kahve hazırlanması seçilebilir. Aşağıdaki ayarlar mümkündür:

çok açık	çok koyu
açık	doubleshot koyu
normal	doubleshot koyu+
koyu	Toz çekmecesesi

- İlgili simgeye dokunarak istediğiniz içeceği seçin.
- [  $\emptyset$  ] tuşuna, istediğiniz ayar örn. koyu ya da Toz çekmecesesi (bkz. Bölüm "Öğütülmüş kahveyle hazırlama") diyalog panelinde görüntülenene kadar tekrar tekrar basın.

## aromaDouble Shot

Kahve, ne denli uzun süreyle haşlanırsa o denli fazla acı maddeler veya istenmeyen aromalar çözülür. Bunun sonucunda kahvenin tadı ve zevki olumsuz etkilenir. Bu nedenle ekstra koyu kahve için, cihaz özel bir aromaDouble Shot işlevine sahiptir. Hazırlanan miktarın yarısından sonra yeniden kahve çekirdekleri öğütülür ve haşlanır. Dolayısıyla sadece olumlu tad veren aroma maddeleri çözülür.

**i** aromaDouble Shot işlevi en az 35ml kahve dolm miktarı olan tüm içecekler için seçilebilir. Küçük Espresso gibi küçük içecekler veya [  $\square$  ] ayarında bu işlev kullanılamaz.

## Fincan büyüklüğünü seçme

İçecek dolm miktarını isteğe göre ayarlamak için [ ml ] tuşuna dokunur. Aşağıdaki ayarlar mümkündür:

küçük      orta boy      büyük

- İlgili simgeye dokunarak istediğiniz içeceği seçin.
- [ ml ] tuşuna, diyalog panelinde istenen ayar görüntülenene kadar tekrar tekrar dokunur.

**i** Ayarın yanındaki bir veya birden çok ok işareti, örneğin „büyük  $\wedge$ “, fabrikadan ayarlı olan dolm miktarının (bkz. Bölüm „Menü – Fincan boyunu ayarla“) değiştirildiğini gösterir.

## İki fincan aynı anda

[  $\square$  ] tuşuna dokunduğunuzda, bir kahveli içecek veya kahve-süt içeceği (bazı cihaz tiplerinde sadece kahveli içecekler) seçtikten sonra iki fincan aynı anda hazırlanır. Bu durumda içecek akışını başlatmak için [ start/stop ] tuşuna basın. Yapılan ayar, diyalog panelinde görüntülenir.

- İlgili simgeye dokunarak istediğiniz içeceği seçin.
- [  $\square$  ] tuşuna dokunur.
- İçecek çıkışının 4 altına sola ve sağa önceden ısıtılmış iki fincan koyun.
- İçecek alımını başlatmak için, [ start/stop ] tuşuna dokunur.

Seçtiğiniz içecek haşlanır ve peşinden iki fincana akar.

**i** İçecek iki adımda (iki öğütme işlemi) hazırlanır. Lütfen işlemin tümüyle tamamlanmasını bekleyin.

**i** Cihaz tipine bağlı olarak "iki fincan aynı anda" fonksiyonu sadece kahve içecekleri için kullanılabilir ve kahve-süt içecekleri için kullanılamaz.

## Kahve içeceklerin hazırlanması

Cihaz kullanılmaya hazır durumda olmalıdır.

- İçecek çıkışının 4 altına ısıtılmış bir fincan koyun.
- İlgili simgeye dokunarak istediğiniz kahveli içeceği, Espresso ya da Caffe Crema seçin. İçecek adı ve kahve koyuluğu ile fincan büyüklüğü için güncel olarak ayarlı olan değerler diyalog panelinde görüntülenir.

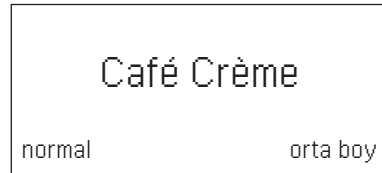

**i** Fincan büyüklüğünü ve kahve koyuluğunu [ ml ] ve [ Ø ] tuşlarına dokunarak değiştirebilirsiniz. Toz çekmecesi seçtiğinizde “Öğütülmüş kahveyle hazırlama” başlığında tarif edilen yöntemi izleyin.

### Örneğin:

- Diyalog panelinde büyük görüntülenene kadar [ ml ] tuşuna tekrar tekrar dokunun.
- Diyalog panelinde açık görüntülene kadar [ Ø ] tuşuna tekrar tekrar dokunun.
- İçecek alımını başlatmak için, [ start/stop ] tuşuna dokunun.

Kahve haşlanır ve ardından fincana akar.

**i** İçecek hazırlanırken yeniden [ start/stop ] tuşuna dokunduğunuzda içecek akışı erkenden durdurulur.

## Süt ile hazırlama

İşbu tam otomatik kahve makinesi entegre bir süt sistemine sahiptir. Bu sayede sütlü kahve içecekleri veya süt köpüğü ya da sıcak süt hazırlanabilir.

**i** **İpucu:** Süt yerine bitkisel içecekler de kullanılabilir, örn. soya içecekleri.

**i** **Uyarı:** Süt köpüğünün kalitesi, kullanılan süt veya bitkisel içecek türüne bağlıdır.

**⚠** **Yanma tehlikesi!** Süt sisteminin **4b** üst ve alt bölümü çok ısınmaktadır. Kullandıktan sonra soğumasını bekleyin ve sonra dokunun.

**i** **Dikkat!** Kurumuş süt artıklarını çıkartmak çok zordur, bu nedenle mutlaka temizleyiniz (bkz. Bölüm “Süt sistemini temizleme”).

**i** Sütlü içecek hazırladığında ısıklı sesleri çıkabilir. Bunlar süt sisteminin **4b** teknolojisinden kaynaklanmaktadır.

**i** İçecek hazırlanırken yeniden [ start/stop ] tuşuna dokunduğunuzda içecek akışı erkenden durdurulur.

Cihaz kullanılmaya hazır durumda olmalıdır.

Süt hortumunun ve çekme borusunun takılmış olması gerekir.

- Çekme borusunu **4d** süt haznesine geçirin.
- Önceden ısıtılmış fincan veya bardağı içecek çıkışının altına koyun.

### Sütlü kahve içecekleri

- Espresso Macch., Sütlü kahve, Latte Macchiato ya da Cappuccino simgesine dokunarak istediğiniz içeceği seçin. İçecek adı ve kahve koyuluğu ile fincan büyüklüğü için önceden ayarlı olan değerler diyalog panelinde görüntülenir.

**i** Fincan büyüklüğünü ve kahve koyuluğunu [ ml ] ve [ Ø ] tuşlarına dokunarak değiştirebilirsiniz. Toz çekmecesi seçtiğinizde “Öğütülmüş kahveyle hazırlama” başlığında tarif edilen yöntemi izleyin.

- İçecek alımını başlatmak için, [ start/stop ] tuşuna dokunun.

Fincana veya bardağa önce süt veya süt köpüğü akar. Peşinden kahve haşlanır ve fincana veya bardağa akar.

İçecek hazırlanırken yeniden [ start/stop ] tuşuna bir kez dokunduğunuzda süt veya kahve akışı erkenden durdurulur. İki kez dokunduğunuzda içeceğin tüm akışı durdurulur.

### Süt köpüğü

- Süt köpüğü sembolüne dokunarak seçin.
  - [ ml ] tuşuna dokunarak fincan büyüklüğünü ayarlayın.
  - İçecek alımını başlatmak için, [ start/stop ] tuşuna dokunun.
- İçecek çıkışından süt köpüğü akar.

### Özel içecekler

“Özel içecekler” tuşuna birkaç kere dokunarak arka arkaya farklı içecekler seçilebilir.

\* İle işaretlenmiş olan pozisyonlar sadece belirli cihaz modellerinde mevcuttur.

### Sıcak su

Sıcak su çekmeden önce süt sisteminin temizlenmesi ve süt hortumunun çekilmesi gerekir (bkz. Bölüm "Süt sistemini temizleme"). Süt sistemi temizlenmezse suya az miktarda süt karışabilir.



#### Yanma tehlikesi!

Süt sistemi **4b** çok ısınmaktadır. Kullandıktan sonra soğumasını bekleyin ve sonra dokununuz.

Cihaz kullanılmaya hazır durumda olmalıdır.

- İçecek çıkışı **4** altına bir bardak veya fincan koyunuz.
- Ekranda sıcak su gösterilene dek "Özel içecekler" sembolüne tekrar tekrar dokununuz.
- [ ml ] tuşuna dokunarak fincan büyüklüğünü ayarlayınız.
- İçecek alımını başlatmak için, [ start/stop ] tuşuna dokununuz.



Lütfen süt hortumunu çekin iletili görüntülenirse aşağıdaki yöntemi izleyin:

- Süt hortumunu **4c** çekin ve [ start/stop ] tuşuna yeniden dokununuz.
- Çıkış ağzından **4** sıcak su akar.



İçecek hazırlanırken yeniden [ start/stop ] tuşuna dokunduğunuzda içecek akışı erkenden durdurulur.

### Sıcak süt \*

Lütfen önce "Süt ile hazırlama" bölümünü okuyun ve dikkate alın.

Ardından:

- Ekranda sıcak süt gösterilene dek "Özel içecekler" sembolüne tekrar tekrar dokununuz.
- [ ml ] tuşuna dokunarak fincan büyüklüğünü ayarlayınız.
- İçecek alımını başlatmak için, [ start/stop ] tuşuna dokununuz.

Çıkış ağzından **4** sıcak süt akar.



İçecek hazırlanırken yeniden [ start/stop ] tuşuna dokunduğunuzda içecek akışı erkenden durdurulur.

### Americano \*

- İçecek çıkışının **4** altına önceden ısıtılmış bir fincan koyunuz.
  - Ekranda Americano gösterilene dek "Özel içecekler" sembolüne tekrar tekrar dokununuz.
  - Fincan büyüklüğü ve kahve koyuluğu gibi ayarları, "Kahve içeceklerin hazırlanması" bölümünde belirtildiği gibi yapınız.
  - İçecek alımını başlatmak için, [ start/stop ] tuşuna dokununuz.
- Kahve haşlanır ve ardından fincana akar.



İçecek hazırlanırken yeniden [ start/stop ] tuşuna dokunduğunuzda içecek akışı erkenden durdurulur.

### Flat White \*, Cafe Cortado \* veya Kleiner Brauner \*

Lütfen önce "Süt ile hazırlama" bölümünü okuyun ve dikkate alın.

Ardından:

- İçecek çıkışı **4** altına bir bardak veya fincan koyunuz.
- Ekranda Flat White, Cafe Cortado veya Kleiner Brauner gösterilene dek "Özel içecekler" sembolüne tekrar tekrar dokununuz.
- Fincan büyüklüğü ve kahve koyuluğu gibi ayarları, "Kahve içeceklerin hazırlanması" bölümünde belirtildiği gibi yapınız.
- İçecek alımını başlatmak için, [ start/stop ] tuşuna dokununuz.

Kahve demlenir ve fincana veya bardağa akar. İçeceğe göre süt veya süt köpüğü çıkışı gerçekleşir. Kahve/süt sırası içeceğe bağlıdır.



[ start/stop ] tuşuna bir kere dokunarak süt veya kahve akımı önceden durdurulabilir. [ start/stop ] tuşuna iki kere dokunduğunuzda, içecek alımı tamamen durur.

### Sürahi işlevi\*

- İçecek çıkışı **4** altına bir sürahi koyunuz.
- Ekranda sürahi işlevi gösterilene dek "Özel içecekler" sembolüne tekrar tekrar dokununuz.

- [ ∅ ] tuşuna dokunarak kahve koyuluğunu ayarlayın.
- [ ml ] tuşuna dokunarak miktarı (4 veya 6 fincan) ayarlayın.
- İçecek alımını başlatmak için, [ start/stop ] tuşuna dokununuz.

Kahve haşlanır ve ardından sürahiye akar.

- **i** İçecek hazırlanırken yeniden [ start/stop ] tuşuna dokunduğunuzda içecek akışı erkenden durdurulur.

## Öğütülmüş kahve kullanarak hazırlama

Bu tam otomatik kahve pişirme makinesi öğütülmüş kahve (çözünür kahve değil) ile de işletilebilir.

- **i** Öğütülmüş kahve ile içecek hazırlama için kahve koyuluğu ayarı, aynı anda iki fincan alma işlevi ve aroma-Double Shot kullanılamaz.

Cihaz kullanılmaya hazır durumda olmalıdır.

- İçecek çıkışının 4 altına önceden ısıtılmış bir fincan koyun.
- İlgili simgeye dokunarak istediğiniz kahveli içeceği veya kahve-süt içeceğini seçin.
- Diyalog panelinde Toz çekmecesini görüntülenene kadar, [ ∅ ] tuşuna tekrar tekrar dokununuz.
- Toz çekmecesini 12 açın.
- En çok 2 silme ölçek kaşığı dolusu kahve tozu doldurun.

- **i** **Dikkat!** Kahve çekirdekleri veya çözünür kahve doldurmayınız.

- Toz çekmecesini 12 kapatın.
- İçecek alımını başlatmak için, [ start/stop ] tuşuna dokununuz.

Kahve haşlanır ve ardından fincana akar.

- **i** İçecek hazırlanırken yeniden [ start/stop ] tuşuna dokunduğunuzda içecek akışı erkenden durdurulur.

## Öğütme inceliğinin ayarlanması

Öğütme derecesi ayarı için olan döner düğmeyle 11, kahve tozu için istenen incelik ayarlanabilir.

- **i** **Dikkat!** Öğütme inceliğini sadece öğütme mekanizması çalışırken değiştirin! Diğer durumda cihaz zarar görebilir.

- **!** **Yaralanma tehlikesi!** Öğütme mekanizmasının içine elle müdahale etmeyin.

- Öğütme mekanizması çalışırken döner düğmeyi 11 ince kahve tozu (**a**: saat yönünün tersine döndürün) ve kaba kahve tozu (**b**: saat yönünde döndürün) arasında ayarlayın.

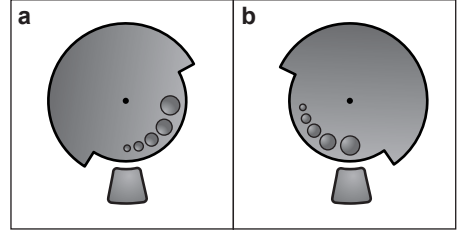

- **i** Yeni ayar, ikinci fincan kahveden sonra fark edilir.

- **i** Koyu renk kavrulmuş kahve çekirdeklerinde daha ince, daha açık renkli kahve çekirdeklerinde daha kaba bir ayarı seçin.

## Menü

Menü, ayarları tercihlerinize göre değiştirmek, bilgiler görüntülemek veya işlemler başlatmak için kullanılır.

- [ menu ] tuşuna dokunarak menüyü açın. Diyalog panelinde çeşitli ayar olanakları görüntülenir, navigasyon simgeleri aydınlanır. Güncel ayar diyalog panelinde işaretlidir.

### Menüde navigasyon:

- [ ∨ ] = aşağı doğru ilerle
- [ ok✓ ] = Onayla/kaydet
- [ ↶ ] = geri git
- [ menu ] = Menüü aç/menüden çık

**i** [↘] tuşuna dokunduğunuzda ayar ve seçim olanakları tekrarlanan bir sırayla görüntülenir. En alt menü noktasına vardikten sonra en üst menü noktası yeniden görüntülenir.

### Örneğin:

- Kahve sıcaklığını maks olarak ayarlayın:
- [menu] tuşuna dokununuz. Menü açılır.
  - Diyalog panelinde Kahve sıcaklığı görüntülene kadar I tuşuna tekrar tekrar dokununuz.
  - [ok✓] tuşuna dokununuz, örneğin yüksek görüntülenir
  - Diyalog panelinde maks görüntülene kadar [↘] tuşuna tekrar tekrar dokununuz.
  - Kaydetmek için [ok✓] tuşuna dokununuz. Diyalog panelinde onay görüntülenir.
  - Kahve sıcaklığı menü noktası görüntülenir.
  - Menüden çıkmak için [↵] tuşuna dokununuz.

### Aşağıdaki ayarlar yapılabilir:

Temizlik ve bakım

Özel servis programlarının başlatılması. Süt sistemini temizle, Kireç temizle, Temizle veya calc'nClean seçilebilir.

- İsteddiğiniz programı seçmek için [↘] tuşuna ve seçimi onaylamak için [ok✓] tuşuna dokununuz.
- Programı başlatmak için, [start/stop] tuşuna dokununuz.

**i** **Önemli:** Mutlaka "Servis Programları" başlıklı bölümü dikkate alın.

Bilgi Servis Programları (cihaz tipine bağlı olarak)

Bir servis programı yürütme zorunluluğu olmadan kaç adet içecek çekilebileceğini gösterir.

- [↘] tuşuyla Temizlik --- ☐ veya Kireç temizliği --- ☐ görüntüleyin.
- [↵] tuşuna dokunarak gösterimden çıkın.

**i** Sayaç teknik nedenlerle "fincan adedini tam olarak vermez".

Kahve/süt oranı \*

Fabrika tarafından ayarlanmış olan kahve/süt karışım oranı, birden fazla kademe ayarlanabilir.

- [↘] tuşuyla içeceği (sadece sütlü kahve içecekleri için) seçin ve [ok✓] tuşuyla onaylayın.
  - [↘] tuşuyla istediğiniz karışım oranını seçin (% olarak süt oranı ayarı) ve [ok✓] tuşuyla onaylayın.
  - Ayar, belleğe kaydedilmiştir.
- Örnek:** Değeri %30 olarak ayarlarsanız, içeceğin %30'u süt ve %70'i kahve olacaktır.

Yıldız karakteri \* ile işaretli olan parçalar sadece belirli cihaz modellerinde mevcuttur.

Favori

Favori menü ögesinde kişiselleştirilmiş içecekler kaydedilebilir veya değiştirilebilir. Favori sayısı, cihaz modeline bağlıdır.

- [↘] tuşuyla yeni veya mevcut bir profil seçin ve [ok✓] ile onaylayın.
- İsteddiğiniz içeceğe dokununuz ve [ok✓] tuşuyla onaylayın.
- Ekranda içeceğe bağlı olarak örneğin ml veya kahve/süt oranı gibi içecek ayarları seçenekleri görüntülenir.
- Seçiminizi yapın ve [ok✓] tuşuyla onaylayın.
- İçecek, profile kaydedilmiştir.

Fincan boyunu ayarla

Her içecek ve her fincan boyu için dolum miktarını ayarlama olanağını verir. Fabrikadan ayarlı olan dolum miktarını birkaç kademeyle ayarlamak olanaklıdır.

- İçeceği seçmek için [↘] tuşuna ve seçimi onaylamak için [ok✓] tuşuna dokununuz.
  - İsteddiğiniz dolum miktarını seçmek için [↘] tuşuna ve seçimi onaylamak için [ok✓] tuşuna dokununuz.
- Ayar, belleğe kaydedilmiştir.



## Su sertliği

Yerel su sertliğinin cihaz için ayarlanmasına olanak sağlar. 1, 2, 3, 4 kademesi veya Sertlik giderici seçilebilir. Önceden ayarlı su sertliği 4 kademesidir.

- İsteddiğiniz su sertliğini seçmek için [✓] tuşuna ve seçimi onaylamak için [ok✓] tuşuna dokununuz.

**i** Cihazın, ne zaman kireçten temizlenmesi gerektiğini zamanında bildirebilmesi için, su sertliğinin doğru ayarlanması önemlidir.

Su sertliği ektteki test şeridiyle tespit edilebilir veya yerel sular idaresinden öğrenilebilir. Evde bir su sertliğini giderme sistemi takılıysa lütfen Sertlik giderici'yi ayarlayın.

- Test şeridini kısaca suya daldırın ve 1 dakika sonra şeridin üzerindeki değeri okuyun.

Kademe	Su sertlik derecesi	
	Alman (°dH)	Fransız (°fH)
1	1-7	1-13
2	8-14	14-25
3	15-21	26-38
4	22-30	39-54

## Kendiliğinden kapan

Cihazın, en son içecek hazırlandıktan sonra otomatik olarak kapanması için geçmesi gereken sürenin ayarlanmasına olanak sağlar. 15 dakika ile 3 saat arasında değerler seçilebilir. Önceden ayarlı süre 30 dakikadır.

- İsteddiğiniz süreyi seçmek için [✓] tuşuna ve seçimi onaylamak için [ok✓] tuşuna dokununuz.

## Kahve sıcaklığı

Kahve içecekleri ve sıcak su için, sıcaklığın ayarlanmasına olanak sağlar.

Sıcaklık olarak normal, yüksek ya da maks seçilebilir. Bu ayar tüm içecek hazırlama türleri için geçerlidir.

- İsteddiğiniz sıcaklık kademesini seçmek için [✓] tuşuna ve seçimi onaylamak için [ok✓] tuşuna dokununuz.

## Su filtresi

Bir su filtresinin etkinleştirilmesini veya su filtresi kullanılmadığını ayarlamak için kullanılır.

Yeni filtreyi etkinleştirin veya Filtre yok seçilebilir.

**i** Su filtresi kireç birikmelerini azaltır ve suda kirlenmeyi azaltır. Ayrıca cihazın çok sık kireçten arındırılmasına gerek yoktur.

Su filtreleri piyasadan veya müşteri hizmetleri üzerinden temin edilebilir (bkz. Bölüm "Aksesuar").

**i** **Önemli:** Yeni bir su filtresini takabilmek için, filtrenin önce durulanması gerekir.

- Su filtresini, soğuk su dolu bir kabın içine ağzı yukarı bakacak şekilde daldırın.
- Filtreyi hava kabarcığı kalmayınca ve su filtresi zeminde kalıncaya kadar yanlardan hafifçe içeri doğru bastırın.
- Bu amaçla su filtresini toz kaşığı 8 yardımıyla sıkıca su deposunun 5 içine bastırın.

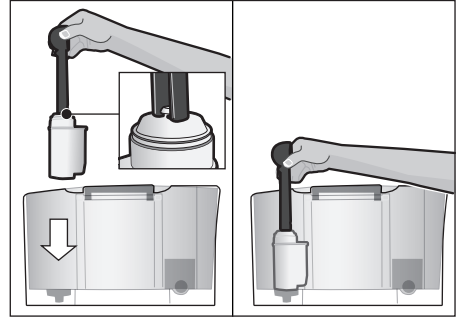

- Su deposunu "max" işaretine kadar suyla doldurun.
  - Süt hortumunu 4c süt sistemine 4b ve çekme borusuna 4d bağlayın.
  - Emme borusunun 4d ucuna damlama sacını 17b takın.
  - [menu] tuşuna dokununuz ve [✓] tuşuyla Su filtresi auswählen.
  - [ok✓] tuşuna dokununuz ve [✓] tuşuyla Yeni filtreyi etkinleştirin seçin.
  - Damlama kabını boşaltın ve yeniden yerleştirin.
  - [ok✓] tuşuyla onaylayın.
- Filtre içerisinden su akıtılarak filtre yıkanır.

- Peşinden damlama kasesini boşaltın ve yeniden yerleştirin.

Cihaz yeniden çalışmaya hazırdır.

Filtrenin durulanması sonucunda aynı zamanda "Lütfen su filtresini değiştirin" göstergesi için olan ayar etkinleştirilir.

Bu göstergedan sonra veya en geç 2 ay sonra filtrenin etkisi tükenmiştir. Hijyenik sebeplerden dolayı ve cihazın kireçlenmemesi için (cihaz hasar görebilir) filtreyi değiştirmelisiniz.

Yeni bir filtre takmıyorsanız Filtre yok ayarını seçin ve [ok✓] tuşuna dokunarak onaylayın.

**i** Cihaz uzun süreyle kullanılmazsa (örn. tatil nedeniyle), takılı olan filtre, cihaz kullanılmadan önce durulanmalıdır. Bu amaçla bir fincan sıcak su çekmeniz yeterlidir.

Diller

Diyalog paneli metinlerinin görüntüleneceği dilin ayarlanması için kullanılır.

- İsteddiğiniz dili seçmek için [✓] tuşuna ve seçimi onaylamak için [ok✓] tuşuna dokunun.

Buzlanma koruması

Nakliye ve taşıma sırasında buzlanma nedeniyle hasar gelmesini önlemek için kullanılır. Bu amaçla cihaz tümüyle boşaltılır.

**i** Cihaz kullanılmaya hazır durumda olmalı ve su deposu **5** dolu olmalıdır.

- Programı başlatmak için, [start/stop] tuşuna dokunun.
- Su haznesini çıkarın; cihaz, boru sistemini otomatik olarak boşaltır ve kendisini kapatır.
- Su deposunu **5** ve damlama kabını **17** boşaltın.

Tuş sesleri

Kumanda paneline dokunduğunuzda ses gelmesini veya ses gelmemesini ayarlamanızı sağlar.

- Seçimi [ok✓] tuşuyla onaylayın.
- [✓] tuşuna dokunarak Tuş sesleri aç ya da Tuş sesleri kapat seçin ve seçimi onaylamak için [ok✓] tuşuna dokunun.

İçecek alımları bilgisi

(cihaz tipine bağlı olarak)

Cihaz hizmete alındığından bu yana hazırlanan içecek miktarlarını gösterir.

- [☰] tuşuna dokunarak gösterimden çıkın.

Fabrika ayarları

Tüm ayarlar, fabrikadan çıkış durumuna geri ayarlanır.

- Kendinize ait tüm ayarları silmek için, [start/stop] tuşuna dokunun.

## Bakım ve günlük temizlik



### Elektrik çarpma tehlikesi!

Temizlik yapmadan önce elektrik fişini çekin. Cihazı kesinlikle suya sokmayın. Buharlı temizleme aleti kullanmayın.

- Gövdeyi yumuşak ve nemli bir bezle silin.
- Kumanda alanını mikro lifli bir bezle temizleyin.
- Alkol veya ispirto içeren temizleme maddeleri kullanmayın.
- Aşındırıcı nitelikte bez veya temizlik deterjanı kullanmayın.

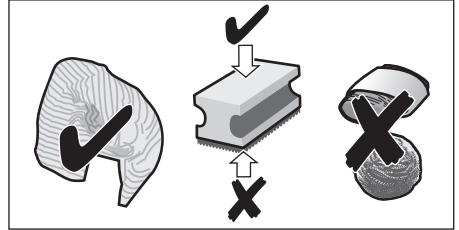

- Kireç, kahve, süt, temizleme ve kireç çözme çözümleri artıklarını daima derhal temizleyin. Bu tür kalıntıların altında korozyon oluşabilir.
- Yeni bulaşık sünger bezleri tuzlarla kaplı olabilir. Tuzlar, paslanmaz çelikte uçucu pas oluşmasına neden olabilir. Bu nedenle bezleri kullanmadan önce iyice yıkayın.
- Damlama kasesini **17** kahve telvesi haznesiyle **17c** birlikte öne doğru dışarı çekin. Paneli **17a** ve damlama sacını **17b** çıkartın. Damlama kasesini ve kahve telvesi haznesini boşaltın ve temizleyin.

- Cihazın iç bölümünü (kase yuvalarını) ve toz çekmesini (çıkartmak mümkün değildir) silin.
- Şamandırayı **17d** sökün ve nemli bir bezle silin (cihaz tipine bağlıdır).

 Aşağıdaki parçaları **bulaşık makinesine koymayın**:  
Damlama kasesinin **17a** panelini, kapağı **4a**, haşlama ünitesini **14**, su deposunu **5** ve aroma kapağını **10**.



Aşağıdaki parçaları bulaşık makinesine konulabilir:

Damlama kasesi **17**, damlama sacı **17b**, kahve telvesi haznesi **17c**, ölçek kaşığı **8** ve süt sisteminin **4b** üst ve alt bölümü.



**Önemli:** Tortu oluşmasını önlemek için damlama kasesini **17** ve kahve tortu haznesini **17c** her gün boşaltın ve temizleyin.



Cihaz soğuk durumda çalıştırılırsa veya kahve alındıktan sonra kapatılırsa, otomatik olarak durulama yapar. Böylece sistem kendi kendini temizler.



**Önemli:** Cihaz uzunca bir süre kullanılmayacaksa (örn. tatiliniz nedeniyle) içecek çıkışı **4**, süt sistemi **4b**, damlama kasesi **17** ve demleme ünitesi **14** dahil olmak üzere cihazın tamamını iyice temizleyin.

## Süt sistemini temizleme



Süt sistemi **4b**, bir içecek hazırlandıktan hemen sonra otomatik olarak kısa bir buhar püskürtmesi ile temizlenir. Süt sistemini haftada bir kez veya gerekiyorsa daha sık şekilde manuel olarak temizleyiniz. Derinlemesine bir temizlik için süt sistemi **4b** otomatik olarak "Süt sistemini temizleme" programıyla temizlenebilir (bkz. "Servis programları – Süt sistemini temizleme" bölümü).

## Elden temizleme



### Yanma tehlikesi!

Süt sistemi **4b** çok ısınmaktadır. Kullandıktan sonra soğumasını bekleyin ve sonra dokunun.

Süt sistemini **4b** temizlemek için parçalarına ayırın:

- İçecek çıkışı **4** tümüyle aşağı kaydırın.
- Kapağı **4a** öne doğru çıkartın ve süt hortumunu çekip çıkartın.

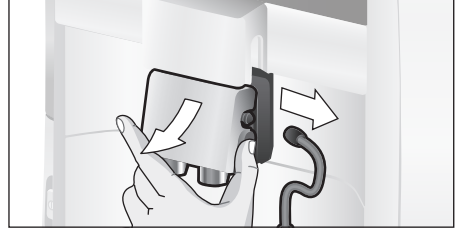

- Süt sistemini **4b** düz olarak öne doğru çıkartın.

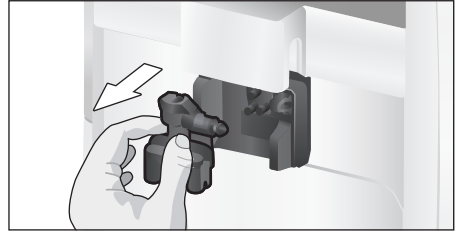

- Süt sistemi yuvasını **4e** kahve artıklarından iyice temizleyiniz.

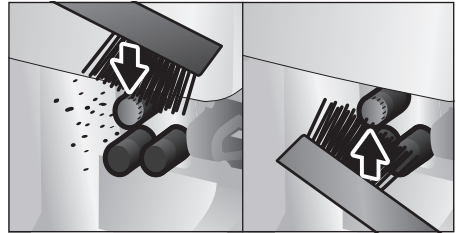

- Süt sisteminin **4b** üst ve alt bölümünü ayırın.

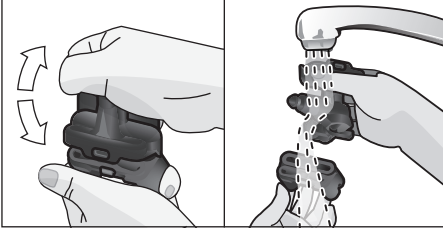

- Süt hortumunu ve çekme borusunu ayırın.
- Münferit parçaları deterjanlı su ve yumuşak bir bezle temizleyin.
- Tüm parçaları temiz suyla durulayın ve sonra kurulayın.

**i** Süt sisteminin **4b** üst ve alt bölümü ve süt hortumu **4c** ile çekme borusu **4d** bulaşık makinesine de verilebilir.

- Parçaları yeniden birleştirin.

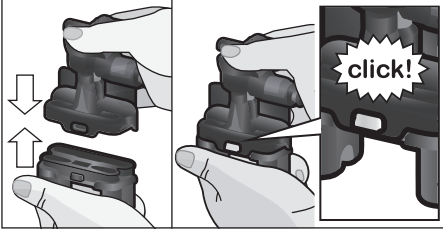

- Süt sistemini **4b** yeniden önden ve düz olarak cihazın içerisine yerleştirin.
- Kapağı **4a** tekrar takın.

## Haşlama ünitesini temizleme (Resim G)

**i** Ayrıca saklama bölmesi **16** içerisindeki kısa kılavuza da başvurabilirsiniz.

Otomatik temizleme programına ilaveten haşlama ünitesi **14** düzenli olarak çıkarılıp temizlenmelidir.

- Açma kapatma şalteriyle **1** tünden kapatın.
- Haşlama ünitesine olan kapıyı **13** açın.
- Haşlama ünitesindeki kırmızı **14** kilidi **14a** tümüyle sola kaydırın.
- Çıkartma kolunu **15** tümüyle aşağı bastırın. Haşlama ünitesi yerinden çözülür.

- Haşlama ünitesini **14** tutma girintilerinden kavrayıp dikkatle dışarı çekin.

**i** **Önemli:** Deterjan kullanmadan temizleyin ve bulaşık makinesine koymayın.

- Haşlama ünitesinin kapağını **14b** çıkartın ve haşlama ünitesini **14** akan su altında iyice temizleyin.

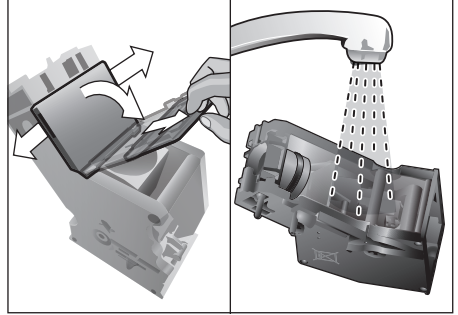

- Haşlama ünitesinin eleğini su hüzmesi altında iyice temizleyin.

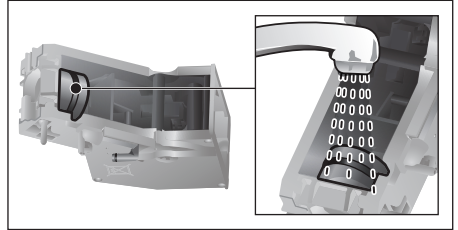

- Cihazın iç bölümünü nemli bir bezle iyice temizleyin ve olası kahve artıklarını ortadan kaldırın.
- Haşlama ünitesini **14** ve cihazın iç bölümünü kurumaya bırakın.
- Kapağı **14b** yeniden haşlama ünitesine koyun ve haşlama ünitesini **14** dayandığı yere kadar cihazın içerisine kaydırın.
- Çıkartma kolunu **15** tümüyle yukarı bastırın.
- Kırmızı kilidi **14a** tümüyle sağa kaydırın ve kapıyı **13** kapatın.

## Servis programları

**i** Ayrıca saklama bölümü **16** içerisindeki kısa kılavuza da başvurabilirsiniz.

Belirli zaman aralıklarında diyalog panelinde **3** ön bildirim yapılarak aşağıdakilerden biri görüntülenir:

Kireç temizliği gerekli veya Temizlik gerekli veya calc'nClean gerekli.

Cihaz en kısa zamanda ilgili programla temizlenmeli veya kireçten kurtarılmalıdır. İsteğe bağlı olarak Kireç temizle ve Temizle işlevleri calc'nClean işleviyle birleştirilebilir (bkz. Bölüm "calc'nClean"). Servis programı uyarılara göre yapılmazsa cihaz zarar görebilir.

Bir su filtresi kullanıldığında, kireç çözme programının yürütülmesi gereken zaman aralıkları uzar.

**i** **Önemli:** Cihazın kireci zamanında çözülmezse, Kireç çözme gerekli. Cihaz yakında bloke edilecek --> 3 san. menu basın görüntülenir. Kireç çözme işlemini talimatlara göre hemen uygulayın. Cihaz bloke edilmişse, ancak kireç çözme işlemi uygulandıktan sonra tekrar kullanılabilir.

**i** **Dikkat!** Her servis programında talimatlara uygun kireç giderme ve temizleme maddeleri kullanın. Servis programını kesinlikle durdurmayın! Sıvıları içmeyin! Asla limon asidi, sirke veya sirke esaslı maddeler kullanmayın. Kesinlikle toz çekmecesine **12** kireç çözme tableti veya başka kireç çözme maddesi doldurmayın!



İlgili servis programını başlatmadan önce (kireçlenmeyi gider, temizleme veya calc'nClean) haşlama ünitesini çıkartın, talimatlara göre temizleyin ve yeniden yerleştirin. Süt sistemi yuvasını **4e** kahve artıklarından iyice temizleyiniz.

**Özel geliştirilmiş kireçlenmeyi çözme ve temizleme tabletleri piyasadan veya müşteri hizmetlerinden temin edilebilir (bkz. Bölüm "Aksesuar").**

## Süt sistemini temizleme

Süresi yakl. 1 dakika

[ menu ] tuşuyla menüyü açın.

- [  ] tuşuyla Temizlik ve bakım seçin ve seçimi onaylamak için [ ok/✓ ] tuşuna dokununuz.
- [  ] tuşuyla Süt sistemini temizle seçin ve seçimi onaylamak için [ ok/✓ ] tuşuna dokununuz.
- Programı başlatmak için, [ start/stop ] tuşuna dokununuz.

Diyalog paneli **3** program içerisinde kılavuzluk etmektedir:

- İçecek çıkışının **4** altına boş bir bardak koyun ve emme borusunun **4d** ucunu bardağa verin.
- [ start/stop ] tuşuna dokununuz. Süt sistemi kendisini otomatik olarak temizler.
- Peşinden bardağı boşaltın ve emme borusunu **4d** temizleyin.



Buna ek olarak süt sistemini düzenli aralıklarla manuel olarak temizleyin (bulaşık makinesiyle veya elden, bkz. Bölüm "Bakım ve günlük temizlik").

## Kireçlenmeyi giderme

Süresi: yakl. 30 dakika.

Diyalog panelinin altındaki satırda sürecin ne kadar ilerlediği görülebilir.

**i** Su deposunda bir su filtresi **5** yerleşikse servis programını başlatmadan önce mutlaka çıkartın.

- [ menu ] tuşuyla menüyü açın.
- [  ] tuşuyla Temizlik ve bakım seçin ve seçimi onaylamak için [ ok/✓ ] tuşuna dokununuz.
- [  ] tuşuyla Kireç temizle seçin ve [ ok/✓ ] tuşuyla onaylayın.
- Programı başlatmak için, [ start/stop ] tuşuna dokununuz.

Diyalog paneli **3** program içerisinde kılavuzluk etmektedir:

**i** Şu işlem talebi görüntülenir:  
Gerekirse su filtresini çıkartın →start

- Filtreyi çıkartın ve yeniden [start/stop] tuşuna dokunun.
  - Boş su deposuna **5**, “**0,5l**” işaretine kadar ılık su doldurun ve 1 adet Bosch kireç çözücü TCZ8002N tableti suyun içerisinde eritin.
  - [start/stop] tuşuna dokunun.
  - Damlama kasesini **17** boşaltın ve yeniden takın.
  - 0,5l hacmi olan bir hazneyi içecek çıkışı-şinin **4** altına koyun.
  - Emme borusunun **4d** ucunu haznenin içine verin.
  - [start/stop] tuşuna dokunun.
- Kireçlenmeyi giderme programı şimdi yakl. 20 dakika çalışır.

**i** Su deposunda **5**, yetersiz kireç çözücü çözelti varsa Kireç çözücü ekleyin →start talebi görüntülenir.

- Kireç çözücü çözelti ekleyin ve yeniden [start/stop] tuşuna dokunun.
  - Su deposunu **5** durulayın ve “**max**” işaretine kadar suyla doldurun.
  - Bir filtre kullanılıyorsa filtreyi şimdi yeniden takın.
  - [start/stop] tuşuna dokunun.
- Kireçlenmeyi giderme programı şimdi yakl. 1 dakika çalışır ve cihazı yıkar.
- Damlama kasesini **17** boşaltın ve yeniden takın.

**i** **Önemli:** Cihazı, yumuşak ve nemli bir bezle silerek kireç çözücü çözeltinin kalıntılarını derhal temizleyin. Bu tür kalıntıların altında korozyon oluşabilir. Yeni bulaşık sünger bezleri tuzlarla kaplı olabilir. Tuzlar, paslanmaz çelikte uçucu pas oluşmasına neden olabilir. Bu nedenle bezleri kullanmadan önce iyice yıkayın. İçecek çıkışının **4d** çekme borusunu iyice temizleyin.

Cihazdaki kireçlenme giderilmiştir ve yeniden çalışmaya hazırdır.

## Temizleme

Süresi: yakl. 9 dakika.

Diyalog panelinin altındaki satırda sürecin ne kadar ilerlediği görülebilir.

- [menu] tuşuyla menüyü açın.
- [✓] tuşuyla Temizlik ve bakım seçin ve seçimi onaylamak için [ok✓] tuşuna dokunun.
- [✓] tuşuyla Temizle seçin ve seçimi onaylamak için [ok✓] tuşuna dokunun.
- Programı başlatmak için, [start/stop] tuşuna dokunun.

Diyalog paneli **3** program içerisinde kılavuzluk etmektedir:

- Damlama kasesini **17** boşaltın ve yeniden takın.
- Toz çekmecesini **12** açın.
- Bir Bosch temizleme tabletini yerleştirin ve çekmeceyi **12** kapatın.

[start/stop] tuşuna dokunun.  
Temizleme programı şimdi yakl. 7 dakika çalışır.

- Damlama kasesini **17** boşaltın ve yeniden takın.

Cihaz temizlenmiştir ve yeniden çalışmaya hazırdır.

## calc'nClean

Süresi: yakl. 43 dakika.

calc'nClean, kireç giderme ve temizleme işlevlerini birleştirir.

Bu iki programın uygulanma zamanı yakınsa tam otomatik kahve pişirme makinesi bu servis programını otomatik olarak önerir. Diyalog panelinin altındaki satırda sürecin ne kadar ilerlediği görülebilir.

**i** Su deposunda bir su filtresi **5** yerleşikse servis programını başlatmadan önce mutlaka çıkartın.

- [menu] tuşuyla menüyü açın.
- [✓] tuşuyla Temizlik ve bakım seçin ve seçimi onaylamak için [ok✓] tuşuna dokunun.
- [✓] tuşuyla calc'nClean seçin ve seçimi onaylamak için [ok✓] tuşuna dokunun.
- Programı başlatmak için, [start/stop] tuşuna dokunun.

Diyalog paneli **3** program içerisinde kılavuzluk etmektedir:

- Damlama kasesini **17** boşaltın ve yeniden takın.
- Toz çekmecesini **12** açın.
- Bir Bosch temizleme tabletini yerleştirin ve çekmeceyi **12** kapatın.
- [start/stop] tuşuna dokunun.

**i** Şu işlem talebi görüntülenir:  
Gerekirse su filtresini çıkartın →start

- Filtreyi çıkartın ve yeniden [start/stop] tuşuna dokunun.
  - Boş su deposuna **5**, "**0,5l**" işaretine kadar ılık su doldurun ve 1 adet Bosch kireç çözücü TCZ8002N tableti suyun içerisinde eritin.
  - [start/stop] tuşuna dokunun.
  - En az 1l hacmi olan bir hazneyi içecek çıkışının **4** altına koyun.
  - Emme borusunun **4d** ucunu haznenin içine verin.
  - [start/stop] tuşuna dokunun.
- Kireçlenmeyi giderme programı şimdi yakl. 28 dakika çalışır.

**i** Su deposunda **5**, yetersiz kireç çözücü çözelti varsa Kireç çözücü ekleyin →start talebi görüntülenir.

- Kireç çözücü çözelti ekleyin ve yeniden [start/stop] tuşuna dokunun.
  - Su deposunu **5** durulayın ve "**max**" işaretine kadar suyla doldurun.
  - Bir filtre kullanılıyorsa filtreyi şimdi yeniden takın.
  - [start/stop] tuşuna dokunun.
- Kireçlenmeyi giderme programı şimdi yakl. 1 dakika çalışır, peşinden temizleme programı yakl. 7 dakika çalışır ve cihazı yıkar.
- Damlama kasesini **17** boşaltın ve yeniden takın.

**i** **Önemli:** Cihazı, yumuşak ve nemli bir bezle silerek kireç çözücü çözeltinin kalıntılarını derhal temizleyin. Bu tür kalıntıların altında korozyon oluşabilir. Yeni bulaşık sünger bezleri tuzlarla kaplı olabilir. Tuzlar, paslanmaz çelikte uçucu pas oluşmasına neden olabilir. Bu nedenle bezleri kullanmadan önce iyice yıkayın. İçecek çıkışının çekme borusunu **4d** iyice temizleyin.

Cihazdaki kireçlenme giderilmiştir ve yeniden çalışmaya hazırdır.

**i** **Önemli:** Servis programlarından biri örneğin elektrik kesintisi nedeniyle yarıda kaldıysa aşağıdaki yöntemi izleyin:

- Su deposunu **5** durulayın ve "**max**" işaretine kadar suyla doldurun.
  - [start/stop] tuşuna dokunun.
- Cihaz güvenlik nedeniyle yakl. 2 dakika durulacaktır.
- Damlama kasesini **17** boşaltın ve yeniden takın.

İptal edilen servis programı yeniden başlatılmak zorundadır.

## Enerji tasarrufu için öneriler

- Tam otomatik kahve pişirme makinesi kullanılmıyorsa, cihazın ön yüzündeki açma kapatma şalteriyle **1** ① kapatın.
- Menüde Kendiliğinden kapan seçeneğinden otomatik kapanmayı 15 dakika değerine ayarlayın.
- Kahve ve süt köpüğü çekme işlemlerini mümkün olduğunca kesmeyin. İşlemin erken kesilmesi enerji tüketiminin daha yüksek olmasına ve damlama kabının daha hızlı dolmasına neden olur.
- Cihazı düzenli aralıklarla kireçten temizleyerek kireç kalıntıları oluşmasını önleyin. Kireç kalıntıları enerji tüketiminin daha yüksek olmasına açar.

## Buzlanma koruması



### Dikkat!

Nakliye ve depolama sırasında buzlanmadan kaynaklanan zararların önüne geçmek için, cihazın daha önce tümüyle boşaltılması gerekir.

Bkz. Bölüm “Menü – Buzlanma koruması”

## Aksesuarları saklama

Tam otomatik kahve pişirme makinesinde ölçek kaşığı ve kısa kılavuzu cihazda saklamak için özel bölmelere sahiptir.

- Ölçek kaşığı **8** saklamak için, su deposunu **5** çıkartın ve ölçek kaşığı hazır yuvaya **7** yerleştirin.
- Kısa kılavuzu saklamak için, haşlama ünitesine **13** olan kapıyı açın ve kısa kılavuzu kendisi için ayrılmış bölmeye **16** yerleştirin.

## Aksesuar

Aşağıdaki aksesuar piyasadan ve müşteri hizmetlerinden temin edilebilir.

Aksesuar	Sipariş numarası Piyasa/ Müşteri hizmetleri
Temizleme tabletleri	TCZ8001A/00312096
Kireç çözme tabletleri	TCZ8002A/00312093
Su filtresi	TCZ7003 / 00575491
Bakım seti	TCZ8004A/00312107
“FreshLock” kapaklı süt haznesi	TCZ8009N / 00576165

## Elden çıkartılması



### AEEE Yönetmeliğine Uyum ve Atık Ürünün Elden Çıkarılması

Ambalaj malzemesini çevre kurallarına uygun şekilde imha ediniz. Bu ürün T.C. Çevre ve Şehircilik Bakanlığı tarafından yayımlanan “Atık Elektrikli ve Elektronik Eşyaların Kontrolü Yönetmeliği”nde belirtilen zararlı ve yasaklı maddeleri içermez.

AEEE yönetmeliğine uygundur.

Bu ürün, geri dönüşümlü ve tekrar kullanılabilir nitelikteki yüksek kaliteli parça ve malzemelerden üretilmiştir.

Bu nedenle, ürünü, hizmet ömrünün sonunda evsel veya diğer atıklarla birlikte atmayın. Elektrikli ve elektronik cihazların geri dönüşümü için bir toplama noktasına götürün. Bu toplama noktalarını bölgenizdeki yerel yönetime sorun.

Kullanılmış ürünleri geri kazanıma vererek çevrenin ve doğal kaynakların korunmasına yardımcı olun.

Ürünü atmadan önce çocukların güvenliği için elektrik fişini kesin ve kilit mekanizmasını kırarak çalışmaz duruma getirin.

## Garanti

Bu cihaz için, yurt dışındaki temsilciliklerimizin vermiş olduğu garanti şartları geçerlidir. Bu hususta daha detaylı bilgi almak için, cihazı satın aldığınız satıcıya baş vurunuz. Garanti süresi içerisinde bu garantiden yararlanabilmek için, cihazı satın aldığınızı gösteren fişi veya faturayı göstermeniz şarttır.

### Makinenizi daha verimli kullanabilmeniz için:

- Bu cihazlar ev tipi kullanıma uygundur, endüstriyel (sanayi tipi) kullanıma uygun değildir.
- Cihazı sadece tip levhasındaki bilgilere uygun bir şekilde elektrik prizine bağlayıp çalıştırınız.
- Cihazınızı kullanmayacaksanız, düğmesinden kapatıp kaldırınız.

Değişiklik hakları mahfuzdur.



## Basit sorunları kendiniz çözebilirsiniz

Sorun	Nedeni	Çözüm
Cihaz artık tepki vermiyor.	Cihazda arıza mevcuttur	Elektrik fişini çekiniz ve 10 saniye bekledikten sonra elektrik fişini takınız.
Öğütücü çalışmaya başlamıyor.	Cihaz çok sıcak.	Cihazın elektrik bağlantısını ayırınız ve cihazı bir saat soğumaya bırakınız.
Kahvenin ya da süt köpüğünün kalitesi fazla tutarsız.	Cihaz kireçlenmiş durumda.	Cihazı talimatlara göre kireçten temizleyiniz.
Süt köpüğünün kalitesi tutarsız	Süt köpüğünün kalitesi, kullanılan süte veya bitkisel içecek türüne bağlıdır.	Süt türünü veya bitkisel içecek türünü seçerek içecek kalitesini iyileştiriniz.
Sıcak su çekilemiyor.	Süt sistemi veya süt sisteminin yuvası kirlenmiş.	Süt sistemini veya yuvasını temizleyiniz (bkz. Bölüm "Bakım ve günlük temizlik").
Süt köpüğü yetersiz veya yok ya da süt sistemi süt çekmiyor.	Süt sistemi veya süt sisteminin yuvası kirlenmiş.	Süt sistemini veya yuvasını temizleyiniz (bkz. Bölüm "Bakım ve günlük temizlik").
	Süt uygun değil.	Yeni kaynatılmış sütleri kullanmayınız. En az %1,5 oranında yağlı soğuk süt kullanınız.
	Süt sistemi doğru bir şekilde birleştirilmemiş.	Üst ve alt bölümü ıslatınız ve birleştiriniz.
	Cihaz kireçlenmiş durumda.	Cihazı talimatlara göre kireçten temizleyiniz.
Süt/sütlü içecekler çok soğuk.	Kullanılan süt çok soğuk.	Ilık süt kullanınız.
İstediğiniz dolun miktarı sağlanmıyor, kahve sadece damla damla çıkıyor ya da kahve akıyor.	Öğütme derecesi fazla ince. Toz kahve fazla ince.	Öğütme derecesini kalınlaştırınız. Daha kalın toz kahve kullanınız.
	Cihaz yoğun şekilde kireçlenmiş durumda.	Cihazı talimatlara göre kireçten temizleyiniz.
Kahvede "Crema" yok.	Uygun olmayan bir kahve türü.	Robusta çekirdeği oranı daha yüksek olan bir kahve türü kullanınız.
	Çekirdekler taze kavrulmamış.	Taze kahve çekirdekleri kullanınız.
	Öğütme derecesi kahve çekirdeklerine göre ayarlanmamış.	Öğütme derecesini inceltiniz.

**Gideremediğiniz bir sorun olduğunda mutlaka danışma hattımızı arayınız! Telefon numaraları kılavuzun son sayfalarında yer almaktadır.**

Sorun	Nedeni	Çözüm
Kahve fazla "ekşi".	Öğütme derecesi çok iri ayarlanmış veya toz kahve çok iri.	Öğütme derecesini daha ince bir ayara getiriniz ya da daha ince toz kahve kullanınız.
	Uygun olmayan bir kahve türü.	Daha koyu kavrulmuş kahve çekirdekleri kullanınız.
Kahve fazla "acı".	Öğütme derecesi çok ince ayarlanmış veya toz kahve çok ince.	Öğütme derecesini daha iri bir ayara getiriniz ya da daha iri toz kahve kullanınız.
	Uygun olmayan bir kahve türü.	Kahve türünü değiştiriniz.
Kahvenin tadı "yanık".	Demleme sıcaklığı fazla yüksek	Sıcaklığı azaltınız, bkz. Bölüm "Menü – Kahve sıcaklığı".
	Öğütme derecesi fazla ince ayarlanmış ya da toz kahve fazla ince.	Öğütme derecesini daha iri bir ayara getiriniz ya da daha iri toz kahve kullanınız.
	Uygun olmayan bir kahve türü.	Kahve türünü değiştiriniz.
Cihaz içecek vermiyor	Su filtresinde hava mevcut.	Su filtresini, hava kabarcığı çıkmayana dek suya daldırınız, filtreyi tekrar takınız.
Cihaz içecek vermiyor	Kireç çözücü artıkları su haznesini tıkıyor.	Su haznesini çıkartınız ve iyice temizleyiniz.
Su filtresi su deposunda sabit değil.	Su filtresi doğru takılmamış.	Su filtresini düz ve sıkı bir şekilde depo bağlantısına bastırınız.
Kahve telvesi kompakt değil ve fazla ıslak.	Öğütme derecesi fazla ince ya da fazla iri ayarlanmış ya da yetersiz miktarda toz kahve kullanılıyor.	Öğütme derecesini daha iri ya da daha ince ayarlayınız veya 2 silme ölçek toz kahve kullanınız.
Damlama kasesi çıkartıldığında cihazın iç tabanında damlama suyu var.	Damlama kasesi çok erken çıkartıldı.	Damlama kasesini, en son içecek alma işleminden birkaç saniye sonra çıkartınız.
Çekirdek haznesi dolu olmasına rağmen diyalog panelinde Lütfen kahve çekirdeği doldurun görüntüleniyor veya öğütme mekanizması kahve çekirdeklerini öğütmüyor.	Çekirdekler öğütme mekanizmasına düşmüyor (çekirdekler fazla yağlı).	Çekirdek haznesine hafifçe vurunuz. Gerekirse kahve türünü değiştiriniz. Çekirdek haznesi boşken hazneyi kuru bir bez ile siliniz.
<b>Gideremediğiniz bir sorun olduğunda mutlaka danışma hattımızı arayınız! Telefon numaraları kılavuzun son sayfalarında yer almaktadır.</b>		

Sorun	Nedeni	Çözüm
Diyalog paneli göstergesi Damlama kasesini boşaltın görüntüleniyor ancak damlama kasesi boş.	Cihaz kapalı olduğunda, boşaltma algılanmaz.	Cihaz açıkken damlama kasesini çıkartınız ve tekrar yerleştiriniz.
	Damlama kasesi kirlenmiş.	Damlama kasesini iyice temizleyiniz.
Diyalog paneli göstergesi Temiz suyu doldurun ya da filtreyi değiştirin	Su deposu yanlış yerleştirilmiş.	Su deposunu doğru yerleştiriniz.
	Su haznesinde karbondioksit içeren su var.	Su haznesine taze musluk suyu doldurunuz.
	Su haznesindeki şaman-dıra takılmış.	Hazneyi çıkartınız ve iyice temizleyiniz.
	Yeni su filtresi, talimatlara göre durulanmamış.	Su filtresini talimatlara göre durulayınız ve işleme alınız.
	Su filtresinde hava mevcut.	Su filtresini, hava kabarcığı çıkmayana dek suya daldırınız, filtreyi tekrar takınız.
Kireç çözme işleminin yürütülmesi gerektiğinin sık sık gösterilmesi.	Suyun kireç oranı çok yüksek.	Su filtresini yerleştiriniz ve etkinleştiriniz (bkz. Bölüm "Menü – Su filtresi").
	İçecek çıkışı tıkanmış.	İçecek çıkışını veya süt sistemi yuvasını temizleyiniz (bkz. Bölüm "Bakım ve günlük temizlik").
Diyalog paneli göstergesi Lütfen demleme ünitesini temizleyin ve tekrar yerleştirin	Demleme ünitesi kirlidir.	Demleme ünitesini temizleyiniz.
	Demleme ünitesinde çok fazla toz kahve var.	Demleme ünitesini temizleyiniz. En çok 2 silme ölçek kaşığı dolusu toz kahve doldurunuz.
	Demleme ünitesinin mekanizması ağır hareket ediyor.	Demleme ünitesini temizleyiniz (bkz. Bölüm "Bakım ve günlük temizlik").
Diyalog paneli göstergesi Cihazı lütfen tekrar çalıştırın	Demleme ünitesi kirlidir.	Demleme ünitesini temizleyiniz.
Diyalog paneli göstergesi Cihaz kireçten yeterince arındırılmamış. İşlemi tekrarlayın	Kireç çözme maddesi yanlış veya çok az ya da cihaz önceden çok fazla kireçlenmiştir.	Kireç giderme programını tekrar uygulayınız
Diyalog paneli göstergesi Cihazı soğumaya bırakın	Cihaz çok sıcak.	Cihazı 30 dakika kapatınız.
<b>Gideremediğiniz bir sorun olduğunda mutlaka danışma hattımızı arayınız! Telefon numaraları kılavuzun son sayfalarında yer almaktadır.</b>		

Sorun	Nedeni	Çözüm
Diyalog paneli göstergesi Arıza Lütfen danışma hattını arayın	Cihazda bir arıza var.	Lütfen danışma hattını arayınız.
<b>Gideremediğiniz bir sorun olduğunda mutlaka danışma hattımızı arayınız! Telefon numaraları kılavuzun son sayfalarında yer almaktadır.</b>		

## Teknik özellikler

Elektrik bağlantısı (gerilim/frekans)	220-240 V – 50/60 Hz
Bağlantı değeri	1500 W
Azami pompa basıncı, statik	15 bares (TIS654..) 19 bares (TIS656..)
Su deposunun azami su kapasitesi (filtresiz)	1,7 l
Kahve çekirdeği haznesinin azami kapasitesi	~300 g
Elektrik kablosu uzunluğu	100 cm
Ebatlar (Y x G x D)	385 x 280 x 468 mm
Ağırlık, boş	10-12 kg
Öğütme mekanizmasının türü	Seramik



**Bosch Çağrı  
Merkezi**

**444 6 333**  
7/24 hizmetinizde



**BOSCH**

(Sabit telefonlardan veya cep telefonlarından alan kodu çevirmeden)

Sabit telefonlardan yapılan aramalarda kullanmakta olduğunuz tarife üzerinden, cep telefonu ile yapılan aramalarda ise kayıtlı olduğunuz GSM operatörünün tarifesi üzerinden ücretlendirme yapılmaktadır.

## Yazılı başvurular için adresimiz

BŞH Ev Aletleri Sanayi ve Ticaret AŞ

Fatih Sultan Mehmet Mah. Balkan Cad. No: 51 Ümraniye 34771 - İstanbul

Bosch'u tercih ettiğiniz için teşekkür eder, ürününüzü iyi günlerde kullanmanızı dileriz.

### KÜÇÜK EV ALETLERİ GARANTİ BELGESİ



- Cihazınız; kullanma kılavuzunda gösterildiği şekilde kullanılması ve yetkili kıldığımız teknik servis elemanları dışındaki şahıslar tarafından bakım, onarım veya başka bir nedenle müdahale edilmemiş olması şartıyla bütün parçaları dahil olmak üzere tamamen malzeme, işçilik ve üretim hatalarına karşı **2 (İKİ) YIL SÜRE İLE GARANTİ EDİLMİŞTİR.**
- Bu garanti belgesinde yer alan şartlar, Türkiye'de satılan ürünler için geçerlidir.
- Arızaların giderilmesi konusunda uygulanacak teknik yöntemlerin tespiti ile değiştirilecek parçaların saptanması tamamen firmamıza aittir.
- Malin tesliminden sonraki yükleme, boşaltma ve sevkiyat anında meydana gelecek arızalar garanti kapsamı dışındadır.
- Kullanma hatalarından meydana gelen hasar, arıza ve bilgilendirme hizmetleri garanti kapsamı dışındadır.
- Voltaj düşüklüğü veya fazlalığı, hatalı elektrik tesisatı, ürün etiketinde yazılı voltajdan farklı voltajda kullanma nedenlerinden meydana gelen hasar ve arızalar garanti kapsamı dışındadır.
- Doğal afetler (Deprem- Sel başkını v.b.) yangın ve yıldırım düşmesinden meydana gelecek arızalar ve hasarlar garanti kapsamı dışındadır.
- Belge üzerine tahrifat yapıldığı, cihazın üzerindeki orijinal seri numarası kaldırıldığı veya tahrifat yapıldığı takdirde garanti geçersizdir.

#### **GARANTİ ŞARTLARI**

1. Garanti süresi, malin teslim tarihinden itibaren başlar ve 2 yıldır.
2. Malin bütün parçaları dahil olmak üzere tamamı garantisini kapsamındadır.
3. Malin ayıplı olduğunun anlaşılması durumunda tüketicici, 6502 sayılı Tüketicinin Korunması Hakkında Kanunun 11 inci maddesinde yer alan;

a- Sözleşmeden önce,

b- Satış bedelinden indirim isteme,

c- Ücretsiz onarılmasını isteme,

d- Satılının ayıpsız bir misli ile değiştirilmesini isteme,

haklarından birini kullanabilir.

4. Tüketicinin bu haklarından ücretsiz onarım hakkını seçmesi durumunda satıcı; işçilik masrafı, değiştirilen parça bedeli ya da başka herhangi bir ad altında hiçbir ücret talep edilmeksizin malin onarımını yapmak veya yaptırmakla yükümlüdür. Tüketicici ücretsiz onarım hakkını üretici veya ithalatçıya karşı da kullanabilir. Satıcı, üretici ve ithalatçı tüketicinin bu hakkını kullanmasından müteselsilen sorumludur.
5. Tüketicinin, ücretsiz onarım hakkını kullanması halinde malin;
  - Garanti süresi içinde tekrar arızalanması,
  - Tamiri için gereken azami sürenin aşılması,
  - Tamirinin mümkün olmadığı, yetkili servis istasyonu, satıcı, üretici veya ithalatçı tarafından bir raporla belirlenmesi durumlarında;tüketicici malin bedel iadesini, ayıp oranında bedel indirimi veya imkanı varsa malın ayıpsız misli ile değiştirilmesini satıcıdan talep edebilir. Satıcı, tüketicinin talebini reddedemez. Bu talebin yerine getirilmemesi durumunda satıcı, üretici ve ithalatçı müteselsilen sorumludur.
6. Malin tamir süresi 20 iş gününü geçemez. Bu süre, garanti süresi içerisinde mala ilişkin arızanın Yetkili Servis İstasyonuna veya satıcıya bildirim tarihi, garanti süresi dışında ise malın Yetkili Servis İstasyonuna teslim tarihinden itibaren başlar. Malin arızasının 10 iş günü içerisinde giderilememesi halinde, üretici veya ithalatçı; malın tamiri tamamlandıncaya kadar benzer özelliklere sahip başka bir mal tüketicinin kullanımına tahsis etmek zorundadır. Malın garanti süresi içerisinde arızalanması durumunda, tamirde geçen süre garanti süresine eklenir.
7. Malin kullanım kılavuzunda yer alan hususlara aykırı kullanılması ve kaynaklanan arızalar garanti kapsamı dışındadır.
8. Tüketicici, garantiden doğan haklarının kullanılmasını ilgili olarak çıkarabilecek uyuşmazlıklarda yerleşim yerinin bulunduğu veya tüketicici işleminin yapıldığı yerdeki Tüketicici Hakem Heyetine veya Tüketicici Mahkemesine başvurabilir.
9. Satıcı tarafından bu Garanti Belgesinin verilmesi durumunda, tüketicici Gümrük ve Ticaret Bakanlığı Tüketicinin Korunması ve Piyasa Gözetimi Genel Müdürlüğüne başvurabilir.

Marka

Ürün İsmi

Bosch	Kahve Makinası
Bosch	Dilim Kesici
Bosch	EkmeK Kızartma Mak.
Bosch	Su Isıtıcı (Kettle)
Bosch	Mikser
Bosch	Mutfak Robotu
Bosch	Kahve Değirmeni
Bosch	Tost Makinası
Bosch	Kıyma Makinası
Bosch	Saç Kurutma Mak.
Bosch	Baskül
Bosch	Şarjlı El Süpürgesi
Bosch	Ütü
Bosch	Blender
Bosch	Saç Şekillendirme cihazı
Bosch	Meyva Sıkacağı
Bosch	Meyva ve Sebze Sıkacağı
Bosch	Masaj Aletleri

Bu ürün Bosch için BŞH Ev Aletleri San. ve Tic. A.Ş. tarafından imal/ithal edilmektedir.

#### **BŞH EV ALETLERİ SAN. VE TİC. A.Ş.**

Fatih Sultan Mehmet Mah. Balkan Cad. No: 51 Ümraniye 34771 - İstanbul

Tel.: (0216) 528 90 00 Faks: (0216) 528 91 88

## Değerli Müşterimiz

Bosch Çağrı Merkezi 444 6 333 no.lu telefon numarası ile, 7 gün 24 saat hizmet vermektedir. Doğrudan bu numarayı çevirerek satış öncesi ve satış sonrası hizmetlerimizden faydalanabilirsiniz.

Bosch Çağrı Merkezimize ayrıca [www.bosch-home.com/tr](http://www.bosch-home.com/tr) adresindeki Müşteri Hizmetleri bölümünde bulunan Müşteri Hizmetleri Formunu doldurarak ya da 0216 528 91 88 no.lu telefona faks çekerek de ulaşabilirsiniz.

Yetkili Servis listemize aşağıda yazılı internet adreslerinden veya çağrı merkezi numaramızdan ulaşabilirsiniz.

[www.bosch-home.com/tr](http://www.bosch-home.com/tr)

[www.bosch-yetkiliservisi.com](http://www.bosch-yetkiliservisi.com)

### Aşağıda yer alan konularda yardımcı olmanızı rica ederiz.

1. Cihazınızı kullanma kılavuzunda belirtilen hususlara göre kullanmaya özen gösteriniz.
2. Ürününüzle ilgili hizmet talebiniz olduğunda yukarıda yazılı telefonlardan Çağrı Merkezimizi arayınız.
3. Hizmet için gelen teknisyene "BOSCH YETKİLİ SERVİS" kimlik kartını sorunuz. Bu kimlik kartı, 18 yaşından küçük elemanlara verilmemektedir.
4. Yetkili servisimiz, cihazınızda yapılan herhangi bir işlemden sonra size servis fişini düzenleyip vermek zorundadır. Bu servis fişini mutlaka isteyiniz ve kesinlikle saklayınız.



## DİKKAT

Garanti süresinin anlaşmazlık durumunda fatura tarihi esas alınacağından bu belge ile birlikte faturanın veya okunaklı fotokopisinin saklanması gereklidir.

## ÜRETİCİ VEYA İTHALATÇI FİRMANIN SATICI FİRMANIN

Ünvanı : BSH Ev Aletleri Sanayi ve Ticaret A.Ş. Ünvanı : .....

Adresi : FSM Mh. Balkan Cd. No.51, Adresi : .....

Ümraniye 34771 İstanbul Telefonu : .....

Telefonu : 0216 528 90 00 Pbx Faks : .....

Faks : 0216 528 91 88 E-posta : .....

E-posta : boschcagrimerkezi@bshg.com Fatura Tarih ve sayısı : .....

Yetkilinin imzası :  Teslim Tarihi ve yeri : .....

Yetkilinin imzası : .....

Firmanın Kaşesi:

BSH Ev Aletleri Sanayi ve Ticaret A.Ş.

Firmanın Kaşesi : .....

## MALIN

Cinsi : KÜÇÜK EV ALETLERİ

Markası : BOSCH

Modeli : .....

Garanti Süresi : 2 YIL

Azami tamir süresi : 20 İŞ GÜNÜ

Bandrol ve Seri No. : .....

Құрметті кофе сүйгіш ханымдар мен мырзалар

Bosch сауда белгісінің толық автоматты кофеқайнатқышын сатып алғаныңызбен құттықтаймыз.

Қолданылуы жайлы бұл нұсқаулықта құрылғының әр тетігін ажыратып, жан-жақты жіті суреттейді.

Қосымша қысқа нұсқаулыққа да назар аударыңыз. Сіз оны келесі қолдануға дейін арнайы сақтау бөліміне **16** салып қойсаңыз болады.

Сондай-ақ, дисплей таңбалары мен символдар осы нұсқаулықта арнайы көрсетілген. Осы арқылы сіз құрылғыда көрсетілген таңбаны немесе басылған мәтінді оңай ажырата аласыз. Мысал дисплей мәтіні: Эспрессо  
Мысал басқару жүйесінің элементі:  
[ start/stop ]

## Мазмұны

Тиісті ретте пайдалану.....	112
<b>Маңызды қауіпсіздік туралы мағлұматтар.....</b>	<b>112</b>
<b>Бірге жеткізіледі .....</b>	<b>114</b>
<b>Қысқа ғана .....</b>	<b>114</b>
<b>Шолу – Басқару элементтері .....</b>	<b>115</b>
<b>Дисплей .....</b>	<b>116</b>
<b>Жұмысты бастау .....</b>	<b>117</b>
<b>Өзіндік параметрлер «Избранное» .....</b>	<b>118</b>
<b>Балаларды сақтандыру жүйесі .....</b>	<b>118</b>
<b>Сусынды дайындау .....</b>	<b>118</b>
Кофе сусындарын дайындау .....	120
Сүт қосып дайындау .....	120
Арнайы сусындар.....	121
Ұнтақталған кофемен дайындау.....	122
Ұнтақтау деңгейін реттеу .....	123
<b>Мәзір.....</b>	<b>123</b>
<b>Күтім көрсету және күнделікті тазалау.....</b>	<b>126</b>
Сүт жүйесін тазалау.....	127
Демдеу бөлшегін тазалау (G-суреті) ...	128
<b>Қызмет көрсету бағдарламасы .....</b>	<b>129</b>
Сүт жүйесін тазалау.....	130
Қақ тазалау.....	130
Тазалау .....	131
calc'nClean .....	131
<b>Энергияны үнемдеу кеңестері.....</b>	<b>132</b>
<b>Защита от замерзания.....</b>	<b>132</b>
<b>Сақтау жабдықтары .....</b>	<b>132</b>
<b>Жабдықтар .....</b>	<b>133</b>
<b>Қоқысқа тастау .....</b>	<b>133</b>
<b>Кепілдік шарттары.....</b>	<b>133</b>
<b>Техникалық деректер .....</b>	<b>133</b>
<b>Қиын емес ақаулықтарды өздігінен шешу .....</b>	<b>134</b>

---

## Тиісті ретте пайдалану

Бұл құрылғы тек жеке үйде пайдалануға арналған.

Құрылғы бөлме температурасындағы ішкі жайларда ғана және теңіз деңгейінен 2000 м дейінгі биіктікте қолдануға арналған.

---

## Маңызды қауіпсіздік туралы мағлұматтар

Осы пайдалану нұсқаулығын мұқият оқып шығыңыз, орындаңыз және сақтап қойыңыз! Құрылғыны басқа біреуге берген кезде осы нұсқаулық та берілуі керек.

Бұл құрылғыны жасы 8-дегі және одан үлкен балалардың, сонымен қатар қозғалу, сезу және ойлану мүмкіндіктері шектелген және/немесе жеткілікті білімі жоқ тұлғалардың пайдалануына тек оларды біреу қадағалаған жағдайда немесе осы құрылғыны қауіпсіз пайдалану нұсқауларымен таныс болса және дұрыс пайдаланбау салдарынан қандай қауіптердің орын алатынын түсінетін болса ғана пайдалануларына болады. Жасы 8 төмен балаларды құрылғыға және кабельге жақындатпаңыз және олар құрылғыны пайдаланбасын. Балаларға осы бұйыммен ойнауға рұқсат етпеңіз.

Тазалау мен техникалық қызмет көрсетуге 8 жастан асқан балаларға ересектердің қадағалауымен рұқсат етіледі.

## ⚠ Ескерту Электр қуатына түсу қаупі бар!

- Құрылғыны тек ережелер бойынша орнатылған жерге қосылған розетка арқылы айнымалы тоқтық тоқ желісіне қосу мүмкін. Ішкі электр сымдарының жерге тұйықтау жүйесінің ережелерге сәйкес лайықты түрде орнатылғанын тексеріңіз.
- Бұйымды тек қана фирмалық тақтайшада көрсетілген мәліметтері бойынша іске қосып қолданыңыз.
- Егер бұйым немесе оның қуат сымы зақымдалса, оны пайдаланбаңыз.
- Қауіпті жағдайлар туындатпас үшін, зақымданған желіге қосу сымын ауыстыру сияқты барлық жөндеу жұмыстарын біздің қызмет көрсету жөніндегі білікті қызметкерлеріміз орындауы керек.
- Құрылғыны немесе желі кабелін ешқашан суға батырмаңыз.
- Ақаулықтар байқалған жағдайда шұғыл түрде желілік ашаны ажыратыңыз немесе электр қуатын сөндіріңіз.



- Коннекторге шашырауға жол бермеңіз.
- Тазалау бойынша арнайы нұсқауларды ескеріңіз.

### **⚠ Ескерту** **Магниттік тарту арқылы қауіп!**

Құрылғыда тұрақты магниттер бар, олар электр имплантанттарға, мысалы кардиостимулятор немесе инсулин сорғыштары сияқтыларға, әсер туі мүмкін. Электрондық имплантанттар орнатылған адамдар құрылғы алдынан кемінде 10 см қашықтықта тұруы керек және төмендегі бөлшектерді қамтуы керек: сүт ыдысы, сүт жүйесі, су бағы, тамшылау ыдысы және демдеу блогы.

### **⚠ Ескерту** **Тұншығу қауіпі!**

- Балаларға орам материалдарымен ойнауға рұқсат етпеңіз.
- Кіші бөлшектерді қауіпсіз ретте сақтаңыз, оларды жүтіп жіберу мүмкін.

### **⚠ Ескерту** **Жарақат алу қауіпі!**

- Уатқыш бөлікті ұстамаңыз.
- Құрылғыны дұрыс емес пайдалану жарақаттануларды тудырады.

### **⚠ Ескерту** **Өрт қауібі!**

- Аспап қызып кетеді.
- Құрылғыны ешқашан шкафпен пайдаланбаңыз.

### **⚠ Ескерту** **Өртену қауіпі бар!**

- Сүт жүйесі қатты қызады. Қолданып болған соң суытыңыз және алдымен қол тигізіп көріңіз.
- Пайдаланудан соң беттер қыздыру элементінен немесе қыздыру плитасынан аз уақыт ыстық болуы мүмкін.
- Жаңа пісірілген сусындар тым ыстық. Керек болса, суытыңыз.

---

## Бірге жеткізіледі

(А суреті)

- a Толық автоматты кофеқайнатқыш
- b Қолдану туралы нұсқаулар
- c Қысқаша нұсқаулық
- d Сүт шлангісі және сорғыш түтік
- e Су қаттылығын тексеретін жолақтар
- f Ұнтақ қасығы
- g су сүзгілер\*
- h «FreshLock» қақпағы бар сүт жүйесі\*
- i Қақ тазартқыш таблеткалар\*

---

## Қысқа ғана

(B, C, D, E, F және G суреттері)















- 1 ① Желі ажыратқыш
- 2 Басқару панелі (келесі бетті қараңыз)
- 3 Дисплей
- 4 Сұйықтық ағу (кофе, сүт, ыстық су), биіктігіне қарай реттеледі
  - a) ҚақпақҚақпақ
  - b) Сүт жүйесі / Кофенің ағуы (екі бөліктен тұрады)
  - c) Сүт шлангісі
  - d) Сорғыш түтік
  - e) Сүт жүйесінің бекіткіші
- 5 Алмалы су қоймасы
- 6 Су қоймасына арналған қақпақ
- 7 Ұнтақ қасығына арналған сақтау бөлімі
- 8 Ұнтақ қасығы (су сүзгісіне арналған қосымша)
- 9 Дән ыдысы
- 10 Хош иістендіргіш қақпақ
- 11 Ұнтақтау деңгейінің реттегішіне арналған бұрама қосқыш
- 12 Ұнтақтың жылжымалы жәшігі (Кофе ұнтағы / тазалағыш таблеткалар)
- 13 Демдеу бөлігінің есігі
- 14 Демдеу бөлігі
  - a) Бекіткіш
  - b) ҚақпақҚақпақ
- 15 Сыртқа шығару тетігі
- 16 Қысқа нұсқаулыққа арналған сақтау бөлімі
- 17 Тамшы ыдысы
  - a) Қақпақша
  - b) Тамшы қоймасы (екі жақтық)
  - c) Кофе дәні контейнері
  - d) Қалтқы
- 18 Кабельді жинақтау бөлімі
- 19 Зауыт таңбасы (E.-Nr.; FD)

\* Қолдану нұсқаулығында әртүрлі нұсқада суреттеледі. \* мына таңбалы күйлер тек белгілі бір құрылғыда болады.

**Шолу – Басқару элементтері**

(B суреті)

 Келесі таңбалар құрылғының жұмыс күйін білдіреді, олар жанып тұрады:

	Эспрессо		Латте Маккиато
	Эспрессо мак.		Кофе с молок.
	Кофе		Молочная пена
	Капучино		Арнайы сусындар («Арнайы сусындар» тарауын қараңыз).
	[start/stop] – Тоқтату түймешігі		[∨] – Төмен қарай таңдау
	[↶] – Артқа	menu	[menu] – Мәзірді ашу
	[☞] – Екі шыныаяққа бірдей құйылуы	ok ✓	[ok ✓] – Мақұлдау/Сақтау
	[∅] – Кофенің қоюлығын реттеу	ml	[ml] – Шыныаяқтың көлемін таңдау
	[☺] – таңдаулыны шақыру (аз ғана түрту) және балаларды сақтандыру жүйесі (ең кемінде 3 сек түрту).		

### ① Желі ажыратқыш

① Желі ажыратқыш арқылы құрылғы қосылады немесе сөндіріледі. Құрылғы қосылып, сөндірілсе автоматты түрде шайылады.

Құрылғы шайылмайды, егер:

- ол қосу кезінде жылы болып тұрса.
- өшіру алдында кофе құйылып алынбаса.

Басқару панелінде таңбалармен дисплей жанып тұрса, құрылғы жұмыс істеуге дайын.

### Басқару панелі (сенсорлық)

Таңдау панелінен таңба мен белгілерді түрту арқылы әрекетті жүзеге асыруға болады.

Акустикалық сигнал дыбысы шығады. Сигнал дыбысын қосуға және өшіруге болады. («Мәзір – Звуки для кнопок» бөлімін қараңыз).

### Сусындарды таңдау

Тиісті таңбаларды түрту арқылы қалаған сусын таңдалады. («Сусынды дайындау» бөлімін қараңыз).

### Тоқтату түймешігі

[start/stop] түймешігін түрту арқылы сусынды дайындау немесе қызмет көрсету бағдарламасы іске қосылады. Сусынды дайындау кезінде [start/stop] түймешігін қайта бассаңыз, әрекет мерзімінен бұрын тоқтайды.

### Мәзір

[menu] түймешігін түрту арқылы мәзірді ашасыз, онда навигациялық таңбалар белсендіріліп, жанып тұрады. Мәзірдегі [↙], [ok✓] және [↘] түймешіктерін түрту арқылы ақпараттар ашылады немесе параметрлер жүргізіледі («Мәзір» бөлімін қараңыз).

### Сусындар опциялары

[∅] немесе [ml] түймешіктерін түрту арқылы сусынның қоюлығы мен мөлшері сәйкестендіріледі, [☞] арқылы екі шыныаяқ бірдей дайындалады, [start/stop] түймешігі көмегімен сусын құйылады. («Сусынды дайындау» бөлімін қараңыз).

### «Избранное» мен балалардан сақтау жүйесі

[☞] қысқа түрту жеке сусындар шақырады («Өзіндік параметрлер Таңдаулы»).

[☞] түймешігін ең кемінде 3 сек түртіңіз, балаларды сақтандыру жүйесін іске қосасыз немесе өшіресіз («Балаларды сақтандыру жүйесі» бөлімін қараңыз).

---

## Дисплей

Дисплейде жұмыс күйіне қатысты таңдалған сусындар мен параметрлер, сондай-ақ ескертулер көрсетіліп тұрады.

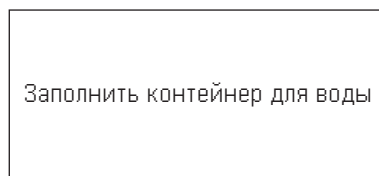
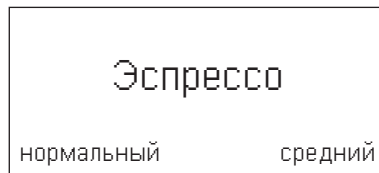

Ескертулер әрекет аяқталған соң бәсеңсіп өшеді.

## Жұмысты бастау

### Жалпы

Тиісті контейнерді тек таза, **салқын**, газдалмаған су мен **қуырылған** дөңдермен толтырыңыз. Әйнекейлі, карамельденген немесе өзге де қантты қоспалары бар кофе дөңдерін қолданбаңыз, әйтпесе дәмдеу бөлігі бітеліп қалады. Бұл құрылғыда «Жесткость воды» орнатылған. Өндірушіден «Жесткость воды» функциясының 4 деңгейі орнатылған. «Жесткость воды» құрамына кіретін индикаторлы сызықшаның көмегімен анықтауға болады. «Жесткость воды 4» параметрінен басқа таңдалса, құрылғының жұмысын бағдарламалау мүмкін болмайды («Мәзір – Жесткость воды» бөлімін қараңыз).

### Құрылғыны іске қосу

- Қорғаушы қаптаманы алып тастаңыз.
- Толық автоматты кофе қайнатқышты тегіс, салмағына сай мықты және суға төзімді қабатқа орналастырыңыз.
- Құрылғының вентиляция тесігі ашық болуы тиіс.

**i** **Маңызды:** Құрылғыны аяздан қорғалатын бөлмелерде қолданыңыз. Егер құрылғы 0°С төмен температурада тасымалданса немесе сақталса, оны іске қоспас бұрын, 3 сағатқа қойып қою керек.

- Штепсельді айырды (кабельді жинақтау бөлімі **18**) розеткаға жалғаңыз. Керекті ұзындығын кабельді жоғарғы қарай жылжыту немесе суыру арқылы реттеуге болады. Бұл үшін құрылғыны артқы жағымен қойыңыз, мысалы: үстелдің шетіне қарай қойып, кабельді **төменге** немесе **жоғарғы** қарай жылжыту.
- Су бағының қақпағын **6** көтеріңіз.
- Су бағын 5 алыңыз, шайыңыз және таза, салқын сумен толтырыңыз. «**max**» белгісін қадағалаңыз.

- Су бағын **5** тіке орнатыңыз және төмен қарай басыңыз.
  - Су бағының қақпағын **6** қайта жабыңыз.
  - Дөң контейнерін **9** кофе дөңдерімен толтырыңыз.
  - **① 1** Желі ажыратқыш арқылы құрылғыны қосыңыз.
- Таңдау панелі мен дисплей белсендіріледі. Дисплейде орнатылған тілдердің тізімі көрсетіледі. Таңдауға бірнеше тілдер ұсынылған.
- Дисплейден қалаған тіліңіз көрінгенше, [✓] түймешігін жиі түртіңіз.

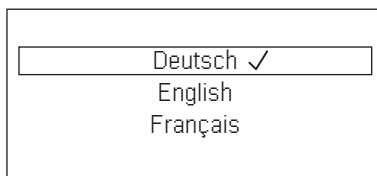

- Таңдауыңызды бекіту үшін [ok/✓] түймешігін түртіңіз.

Таңдалған тіл сақталды.

Дисплейден **3.** сауда белгісінің логотипі жанып көрсетіледі. Құрылғы жылынып, шайылады және кофе құйылатын бөліктен **4** аздап су ағады.

Басқару панелінде таңбалармен дисплей жанып тұрса, құрылғы жұмыс істеуге дайын.



- i** Зауыт оңтайлы жұмыс тәртібі үшін толық автоматты кофе қайнатқышқа стандартты параметрлер бағдарламасын орнатты. Белгіленген уақыттан соң құрылғы автоматты түрде өшеді («Мәзір – Автом. отключение» бөлімін қараңыз).

**i** Егер құрылғыны қызмет көрсету бағдарламасынан кейін, бірінші рет қолданылса немесе ұзақ уақыттан бері пайдаланылмаса, алғашқы шыққан кофе хош иісті болмайды, оны төгіп тастау қажет.

**i** Толық автоматты кофе қайнатқышты қолдануды бастаған соң маңызды және қалыпты «Sigma» кофе, тек бірнеше шыныаяқ дайындаған соң қолжетімді болады.

**i** Ұзақ қолданған соң желдеткіш тесігінде су тамшысы пайда болса, бұл қалыпты жағдай.

---

## Өзіндік параметрлер «Избранное»

Таңдаулылар саны құрылғы үлгісіне байланысты. «Избранное» мәзір тармағында жеке (жекеленген) сусындарды сақтауға және өзгертуге болады («Мәзір – Избранное»).

### Жеке сусынды шақырыңыз

- [☞] қысқа түрту.
- Өз параметрлермен сақталған таңдаулыны таңдаңыз.
- Сусынның құйылуы үшін [start/stop] түймешігін түртіңіз.

---

## Балаларды сақтандыру жүйесі

Балаларды күйік шалу мен өртенуден сақтау үшін, құрылғыға бұғат қою қажет.

- [☞] түймешігін ең кемінде 3 сек. басыңыз.

Дисплейде **3** кілт таңбасы пайда болады.

Балаларды сақтандыру жүйесі іске қосылды.

Енді бірде-бір қызмет қолжетімді емес.

- [☞] түймешігін ең кемінде 3 сек. басыңыз.

Дисплейдегі **3** кілт таңбасы қайта жоғалады. Балаларды сақтандыру жүйесі тоқтайды. Құрылғы әдетінше қызмет көрсетуге дайын.

---

## Сусынды дайындау

Бұл толық автоматты кофеқайнатқыш балғын кофені әрбір демдеу кезінде жасайды. Оптималды сапа үшін дөңдерді салқын жайда жабық ыдыстарда сақтаңыз.

**i** **Маңызды:** Су қоймасына **5** таза, салқын суды күнделікті толтырыңыз. Құрылғыны іске қосу үшін, су қоймасы **5** әрдайым суға толы болуы тиіс.

**i** Шыныаяқ(тар)ды, әсіресе кішкентай қалың қабырғалы эсперессо шыныаяқтарды, алдымен ыстық сумен жылытып алыңыз.

**i** Кейбір параметрлерде кофе екі кезең бойынша дайындалады. («aromaDouble Shot» бөлімін қараңыз). Өтініш, жұмыстың толық аяқталуын күтіңіз.

Бар болғаны, түймешіктерді түрту арқылы әртүрлі кофе түрін алуға болады.

**Сусындарды таңдау**

Сәйкес таңбаны түрту арқылы қалаған кофе түрі таңдалады. Таңдалған кофе түрі таңбаның жоғары мен төмендегі сызықшасы арқылы көрсетіледі. Дисплейде **3** кофенің аты мен кофенің қоюлығына қатысты параметрлер және шыныаяқ мөлшері көрсетіледі.

Таңдауға келесі сусындар ұсынылады:

Эспрессо	Латте Маккиато
Эспрессо мак.	Кофе с молоком.
Кофе	Молочная пена
Капучино	

«Арнайы сусындар» түймесін бірнеше рет түртіп түрлі сусындарды бір бірінен соң таңдауға болады:

Горячая вода	Американо *
Теплое молоко *	Флэт уайт *
Кофейник *	Кафе кортадо *
Kleiner Brauner *	

\* мына таңбалы күйлер тек белгілі бір құрылғыда болады.

**Кофенің қоюлығын сәйкестендіру, Кофе ұнтағын таңдау**

[  ] түймешігін түрту арқылы кофенің қоюлығы талғамға қарай орнатылады немесе кофе ұнтағымен дайындау таңдалады.



Келесі параметрлер қолжетімді:

очень слабый	оч. крепкий
слабый	doubleshot крепкий
нормальный	doubleshot крепкий+
крепкий	Молот. Кофе

- Сәйкес таңбаны түрту арқылы қалаған сусын таңдалады.
- Қалаған параметр пайда болғанша [  ] түймешігін жиі түртіңіз. Мысалы: крепкий немесе Молот. Кофе («Ұнтақталған кофемен дайындау» бөлігін қараңыз) дисплейде көрсетіледі.

**aromaDouble Shot**

Кофе ұзақ тұрған сайын ащы негіздер мен жағымсыз хош иістер босап шығады. Бұл кофенің дәмі мен құнарлығына кері әсерін тигізеді. Ерекше қою кофе үшін бұл құрылғыда арнайы aromaDouble Shot функциясы орнатылған. Дайындалған массаның жартысына келгенде, кофе дәндері қайта уатылып, демделеді. Сол уақытта тамаша, әрі дәмді хош иіс бөлінеді.

 aromaDouble Shot функциясын жалпы мөлшердегі кофе бөлігі ең кемінде 35 мл. болатын барлық кофе сусындарына таңдауға болады. Аз көлемдегі сусындар үшін, мысалы: кішкене эспрессоға немесе [  ] параметрінде бұл функция жарамсыз болып табылады.

**Шыныаяқтар көлемін таңдау**

[ ml ] түймешігін түрту арқылы сусынның мөлшері жеке тұлға талғамына сай таңдалады.

Келесі параметрлер қолжетімді:

маленький    средний    большой

- Сәйкес таңбаны түрту арқылы қалаған сусын таңдалады.
- Дисплейден қалаған параметріңіз пайда болғанша [ ml ] түймешігін жиі басыңыз.

 Параметр қасындағы көрсеткі немесе көрсеткілер, мысалы, «большой <sup>®</sup>» зауытта алдын ала реттелген толтыру көлемі («Мәзір – Настройка разм. чаш. » тарауын қараңыз) өзгерілгенін көрсетеді.

### Бірден екі шыныаяқ

Кофе сусындары немесе сүтті кофе сусындарын таңдауда [☞] түймешігінің көмегімен (нақты құрылғы үлгісі бойынша тек кофе сусыны) екі шыныаяқты бірдей дайындалады, содан соң [start/stop] түймешігі арқылы құйылады. Параметр дисплейде көрсетіледі.

- Сәйкес таңбаны тұрту арқылы қалаған сусын таңдалады.
- [☞] түймешігін түртіңіз.
- Жылытылған екі шыныаяқты оң мен сол жағына, кофе құйылатын бөліктің 4 астына қойыңыз.
- Кофенің құйылуы үшін [start/stop] түймешігін түртіңіз.

Таңдалған кофе сусыны демделеді және екі шыныаяққа бірдей құйылады.

**i** Кофе сусыны екі тәртіп бойынша (екі уату процесі) дайындалады. Процесс толық аяқталғанша күте тұрыңыз.

**i** Құрылғы түріне байланысты: «Бірден екі шыныаяққа» функциясы тек кофе сусындарына тән, ол сүтті кофе сусындарына арналмаған.

### Кофе сусындарын дайындау

Құрылғы жұмысқа дайын болуы тиіс.

- Жылытылған шыныаяқты сусын шығатын бөліктің 4 астына қойыңыз.
- Сәйкес таңбаны тұрту арқылы қалаған кофе сусынын «Эспрессо» және «Кофе» таңдауға болады.

Дисплейде кофенің аты мен кофенің қоюлығына қатысты параметрлер және шыныаяқ мөлшері көрсетіледі.



**i** Шыныаяқтың көлемі және кофе қоюлығы [ml] және [☉] түймешігін тұрту арқылы өзгертіледі. «Молот. Кофе» таңдауда төменде «Ұнтақталған кофемен дайындау» көрсетілгені бойынша әрекет етіңіз.

#### Мысалы:

- Дисплейде «большой» сөзі пайда болғанша [ml] түймешігін жиі түртіңіз.
- Дисплейде «слабый» сөзі пайда болғанша [☉] түймешігін жиі түртіңіз.
- Сусынның құйылуы үшін [start/stop] түймешігін түртіңіз.

Таңдалған кофе сусыны демделеді және екі шыныаяққа бірдей құйылады.

**i** [start/stop] түймешігін қайта тұрту арқылы сұйықтықтың құйылуы мерзімінен бұрын тоқталуы мүмкін.

### Сүт қосып дайындау

Бұл толық автоматты кофеқайнатқышта интегралды сүт жүйесі орнатылған. Бұл жүйенің көмегімен сүт қосылған кофе сусындарын немесе сүт көбігін және жылы сүтті дайындауға болады.

**i** **Кеңес:** Сүт орнына өсімдік сусындарын пайдалануға болады, мысалы, соядан.

**i** **Нұсқау:** Сүт көбігінің сапасы пайдаланған сүт немесе өсімдік сусыны түріне байланысты.

#### Өртену қаупі бар!

Сүт жүйесінің 4b үстіңгі және астыңғы жағы ыстық болады. Қолданып болған соң алдымен суытыңыз, содан соң қол тигізіп көріңіз.

**i** **Назар аударыңыз!** Кепкен сүт қалдығын кетіру өте қиын. Сондықтан міндетті түрде тазалап тұрыңыз ("Сүт жүйесі" бөлімін қараңыз).

**i** Сүтпен дайындау кезінде жағымсыз иіс шығады. Бұл сүт жүйесінің 4b техникалық себептерінен болады.



**i** Ағызуды алдын тоқтату үшін [start/stop] түймесіне қайта тиіңіз.

Құрылғы жұмысқа дайын болуы тиіс. Сүт шлангісі мен сорғыш түтік қосулы болуы тиіс.

- Сорғыш түтікті **4d** сүт ыдысына енгізіңіз.
- Жылытылған шыныаяқты немесе ыдысты сусын құйылатын бөліктің астына қою қажет.

### Сүт қосылған кофе сусыны

- Сәйкес таңбаны түрту арқылы «Эспрессо мак.», «Кофе с молок.», «Лате Макиато» немесе «Капучино» таңдаңыз.

Дисплейде кофенің аты мен шыныаяқ мөлшеріне арналған орнатылған мәндер және кофенің қоюлығы көрсетіледі.

**i** Шыныаяқтың көлемі және кофе қоюлығы [ml] және [∅] түймешігін түрту арқылы өзгертіледі. «Молот. Кофе» таңдауда төменде «Ұнтақталған кофемен дайындау» көрсетілгені бойынша әрекет етіңіз.

- Кофенің құйылуы үшін [start/stop] түймешігін түртіңіз.

Алдымен сүтті немесе сүтті көбікті шыныаяққа немесе стаканға құйыңыз. Содан соң кофе демделіп, шыныаяққа немесе стаканға құйылады.

[start/stop] түймешігін бір рет басу арқылы сүттің немесе кофенің құйылуын мерзімінен бұрын тоқтатуға болады, ал егер екі рет бассаңыз, сусын құю толығымен тоқтайды.

### Молочная пена

- Молочная пена таңбасын түрту арқылы таңдаңыз.
  - [ml] түртіп шынаяқ өлшемін таңдаңыз.
  - Кофенің құйылуы үшін [start/stop] түймешігін түртіңіз.
- Сүтті көбік сусын құю бөлігінен құйылады.

## Арнайы сусындар

«Арнайы сусындар» түймесін бірнеше рет түртіп түрлі сусындарды бір бірінен соң таңдауға болады.

\* менен белгіленген күйлер тек белгілі құрылғы үлгілерінде қолжетімді.

### Горячая вода

Ыстық суды құйып алу үшін сүт жүйесі тазаланып және сүт шлангісі алынып тасталуы тиіс («Сүт жүйесін тазалау» бөлімін қараңыз). Егер сүт жүйесі тазаланбаса, сүттің аз бөлігі болса да, сумен бірге құйылып кетуі мүмкін.



### Өртеу қаупі бар!

Сүт жүйесі **4b** қатты қызады.

Қолданып болған соң суытыңыз және алдымен қол тигізіп көріңіз.

Құрылғы жұмысқа дайын болуы тиіс.

- Шыныаяқты немесе стаканды сусын құйылатын бөліктің **4** астына қою қажет.
- "Арнайы сусындар" таңбасына дисплейде Горячая вода пайда болғанша түрте беріңіз.
- [ml] түртіп шынаяқ өлшемін таңдаңыз.
- Сусынның құйылуы үшін [start/stop] түймешігін түртіңіз.



Мынадай ескертпе шығады: «Снимите шланг для молока», сонда мына әрекеттерді орындаңыз:

- Сүт шлангісін **4c** алып тастаңыз және [start/stop] түймешігін қайта түртіңіз. Ыстық су сұйықтық ағатын бөліктен **4** ағады.



[start/stop] түймешігін қайта түрту арқылы сұйықтықтың құйылуы мерзімінен бұрын тоқталуы мүмкін.

### Теплое молоко \*

Алдымен «Сүт қосып дайындау» тарауын оқып ескеріңіз.

Сосын:

- «Арнайы сусындар» таңбасына дисплейде «Теплое молоко» пайда болғанша түрте беріңіз.
- [ml] түртіп шынаяқ өлшемін таңдаңыз.

- Сусынның құйылуы үшін [start/stop] түймешігін түртіңіз.
- Жылы сүт сұйықтық ағатын бөліктен 4 ағады.

 [start/stop] түймешігін қайта түрту арқылы сұйықтықтың құйылуы мерзімінен бұрын тоқталуы мүмкін.

### Американо \*

- Жылытылған шынаяқты сусын шығатын бөліктің 4 астына қойыңыз.
- «Арнайы сусындар» таңбасына дисплейде Американо пайда болғанша түрте беріңіз.
- Шынаяқ өлшемі және қоюлығы сияқты параметрлерді «Кофе сусындарын дайындау» тарауындағыдай орындаңыз.
- Сусынның құйылуы үшін [start/stop] түймешігін түртіңіз.

Тандалған кофе сусыны демделеді және екі шынаяққа бірдей құйылады.

 [start/stop] түймешігін қайта түрту арқылы сұйықтықтың құйылуы мерзімінен бұрын тоқталуы мүмкін.

### Флэт уайт\*, Kleiner Brauner\* немесе Кафе кортадо\*

Алдымен «Сүт қосып дайындау» тарауын оқып ескеріңіз.  
Сосын:

- Шынаяқты немесе стаканды сусын құйылатын бөліктің 4 астына қою қажет.
- "Арнайы сусындар" таңбасына дисплейде Флэт уайт, Kleiner Brauner немесе Кафе кортадо пайда болғанша түрте беріңіз.
- Шынаяқ өлшемі және қоюлығы сияқты параметрлерді «Кофе сусындарын дайындау» тарауындағыдай орындаңыз.
- Сусынның құйылуы үшін [start/stop] түймешігін түртіңіз.

Кофе демделіп, шынаяққа немесе стаканға құйылады. Сусынға байланысты сүт немесе сүтті көбік құйылады. Кофе/сүттің реттілігі сусынға байланысты.

 [start/stop] түймешігін бір рет басу арқылы сүттің немесе кофеңің құйылуы мерзімінен бұрын тоқтатуға болады. [start/stop] түймешігін екі рет басу арқылы сусын құю толығымен тоқтайды.

### Кофейник \*

- Шәйнекті сусын құйылатын бөліктің 4 астына қою қажет.
- «Арнайы сусындар» таңбасына дисплейде Кофейник функциясы пайда болғанша түрте беріңіз.
- [∅] таңбасына қайталап қол тигізіп керекті кофе қоюлығын реттеңіз.
- [ml] түртіп көлемін (4 немесе 6 шынаяқ) таңдаңыз.
- Сусынның құйылуы үшін [start/stop] түймешігін түртіңіз.

Тандалған кофе сусыны демделеді және екі шәйнекке бірдей құйылады.

 [start/stop] түймешігін қайта түрту арқылы сұйықтықтың құйылуы мерзімінен бұрын тоқталуы мүмкін.

### Ұнтақталған кофемен дайындау

Бұл толық автоматты кофеқайнатқыш ұнтақталған кофемен (ерітінді кофе емес) жұмыс істей алады.

 Майдаланған кофемен әзірлеу үшін кофе ащылығын, екі шынаяқты бірдей алу және aromaDouble Shot параметрлері қолжетімді емес.

Құрылғы жұмысқа дайын болуы тиіс.

- Жылытылған шынаяқты сусын шығатын бөліктің 4 астына қойыңыз.
- Сәйкес таңбаны түрту арқылы кофе сусынын немесе сүтті кофе сусынын таңдаңыз.
- [∅] түймешігін дисплейден «Молот. Кофе» пайда болғанша түртіңіз.
- Жылжымалы ұнтақ жәшігін 12 ашыңыз.
- Ең көп дегенде 2 мөлшерлі қасықпен кофе ұнтағымен толтырыңыз.



**Назар аударыңыз!**

Кофе дәнін немесе ерітінді кофені салуға болмайды.

- Жылжымалы ұнтақ жәшігін **12** ашыңыз.
- Сусынның құйылуы үшін [start/stop] түймешігін түртіңіз.

Таңдалған кофе сусыны демделеді және екі шыныаяққа бірдей құйылады.



Ағызуды алдын тоқтату үшін [start/stop] түймесіне қайта тиіңіз.

**Ұнтақтау деңгейін реттеу**

Ұнтақтау деңгейінің параметріне арналған бұрама қосқыш көмегімен **11** кофе ұнтағының қалаған нәзіктігі орнатылады.



**Назар аударыңыз!**

Ұнтақтау деңгейін уатқыш бөлігіне қойыңыз! Әйтпесе, құрылғы зақымдануы мүмкін.



**Жаралану қаупі бар!**

Уатқыш бөлікті ұстамаңыз.

- Уатқыш бөлік жұмыс істеп тұрғанда бұрама қосқышты **11** ұсақ кофе дәні (**a**: сағат тіліне қарсы бұраңыз) және ірі кофе дәнінің ортасына және ірірек кофе ұнтақ күйіне (**b**: сағат тілі бойынша бұраңыз) қойыңыз.

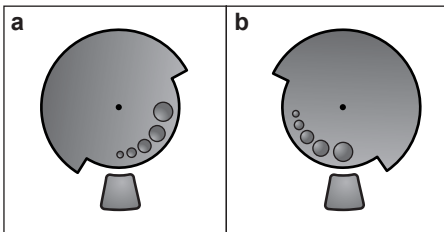

Жаңа параметр екінші шыныаяқ кофеден бастап біліне бастайды.



Қуырылған қара дәндерге ұсағырақ, ал ашық түсті дәндерге ірірек ұнтақтау деңгейін орнатыңыз.

**Мәзір**

Мәзір параметрлерді жеке бастың қалауымен өзгерту, ақпараттарды алу немесе процессті бастау үшін қажет.

- [ menu ] түймешігі арқылы мәзірді ашыңыз.

Дисплейде навигациялық таңбалардың жануы арқылы параметрдің түрлі мүмкіндіктері пайда болады. Өзекті параметр дисплейде белгіленеді.

**Мәзірдегі навигация**

[ ∨ ] = төмен қарай жылжыңыз

[ ok✓ ] = бекіту/сақтау

[ ↵ ] = артқа жылжу

[ menu ] = Мәзірді ашу/Мәзірді шығу



[ ∨ ] түймешігін түрту арқылы параметр немесе таңдау мүмкіндіктері қайтушы кезекпен әрайым көрсетіліп тұрады. Мәзірдің төменгі пункттеріне қол жеткенде, жоғарғы пункттері қайта көрінеді.

**Мысалы:**

Кофе температурасын «макс.» таңбасына орнатыңыз:

- [ menu ] түймешігін түртіңіз. Мәзір ашылады.
- Дисплейден «Температура кофе» көрінгенше [ ∨ ] түймешігін жиі түртіңіз.
- [ ok✓ ] түймешігін түртіңіз, мысалы: «высокая» сөзі пайда болады.
- Дисплейден «макс.» таңбасы көрінгенше [ ∨ ] түймешігін жиі түртіңіз.
- Сақтау үшін [ ok✓ ] түймешігін түртіңіз. Дисплейде мақұлданғаны көрсетіледі.
- Мәзір пункті «Температура кофе» жазуын көрсетеді.
- Мәзірден шығу үшін [ ↵ ] түймешігін түртіңіз.

## Келесі параметрлер жасалуы мүмкін:

### Очистка и уход

Арнайы қызмет көрсету бағдарламасын бастаңыз. Мұнда «Очистка молочной системы», «Удаление накипи», «Очистка» немесе «calc'nClean» функциясын таңдауға болады.

- [✓] түймешігі арқылы қалаған бағдарламаны таңдаңыз және [ok✓] түймешігі арқылы мақұлдаңыз.
- Бағдарламаны бастау үшін [start/stop] түймешігін түртіңіз.

**i** **Маңызды:** Міндетті түрде «Қызмет көрсету бағдарламасы» бөлімін қадағалаңыз.

Қызмет көрсету бағдарламасы жайлы ақпарат

(құрылғы түріне байланысты)

Қызмет көрсету бағдарламасы орындалмай тұрып, қанша сусындарды алуға болатындығын көрсететін белгілер.

- [✓] түймешігі арқылы «Очистка --- [P]» немесе «Удал. накипи: --- [P]» көрсетуге сұрау беріледі.
- [i] түймешігі арқылы көрсеткіштен шығыңыз.

**i** Есептік құрылғы техникалық жағынан «Тікелей шыныаяққа құю» қызметін атқармайды.

Соотношение кофе и молока \*

Зауытта алдын ала реттелген кофе/сүт қоспа ара салмағын бірнеше басқыштарда сәйкестендіруге болады.

- [✓] түймешігі арқылы (тек сүттік кофе сусындары үшін) сусынды таңдаңыз және [ok✓] түймешігі арқылы мақұлдаңыз.
- [✓] түймешігі арқылы қалаған сүттік қоспаны таңдаңыз (сүттік үлесін % реттеу) және [ok✓] түймешігі арқылы мақұлдаңыз.
- Параметр сақталды.

**Мысал:** Мән 30 % болып реттелсе, 30 % сүт пен 70 % кофе құйылады. Избранное

\* мына таңбалы күйлер тек белгілі бір құрылғыда болады.

Избранное мәзір тармағында жекеленген сусындарды сақтап өзгертуге болады. Таңдаулылар саны құрылғы үлгісіне байланысты.

- [✓] түймешігі арқылы жаңа немесе қолжетімді профильді таңдаңыз және [ok✓] түймешігі арқылы мақұлдаңыз.
- Керекті сусынды түртіп [ok✓] менен растаныз.
- Дисплейде сусынға байланысты сусындар параметрлері пайда болады, мысалы, «ml», «Соотношение кофе и молока».
- Таңдауды орындап [ok✓] менен растаныз.
- Сусын профилде сақталады.

Настройка разм. чаш.

Әр сусын және әр шыныаяқ мөлшері үшін толтырмалы салмақтың параметрі. Зауыттан орнатылған толтырмалы салмақ көптеген деңгейлерге сәйкес келуі мүмкін.

- [✓] түймешігі арқылы сусынды таңдаңыз және [ok✓] түймешігі арқылы мақұлдаңыз.
- [✓] түймешігі арқылы қалаған толтырым салмағын таңдаңыз және [ok✓] түймешігі арқылы мақұлдаңыз. Параметр сақталды.

Жесткость воды

Аймақтағы су қаттылығының параметрі. Оның 1, 2, 3, 4 деңгейін немесе Водоумягчительная установка (суды жұмсарту жабдығын) таңдауға болады. Орнатылған су қаттылығының деңгейі 4.

- [✓] түймешігі арқылы қалаған су қаттылығын таңдаңыз және [ok✓] түймешігі арқылы мақұлдаңыз.

**i** Су қаттылығының дұрыс параметрі өте маңызды, бұл құрылғының дәл уақытысында қақтан тазалану керектігін білуге ықпал етеді.

Су қаттылығы құрамына кіретін тексеру жолақтары арқылы анықталады немесе жергілікті сумен жабдықтау жүйесіне сұраныс жасату арқылы білуге болады. Егер үйде суды жұмсарту жабдығы орнатылған болса, Водоумягчительная установка (суды жұмсарту жабдығын) реттеңіз.

- Тексеру жолақтарын аз уақытқа суға салыңыз және 1 минуттан соң нәтижесін оқыңыз.

Басқыш	Су қаттылығының деңгейі	
	Неміс тілі (°dH)	Француз тілі (°fH)
1	1-7	1-13
2	8-14	14-25
3	15-21	26-38
4	22-30	39-54

**Автом. отключение**

Аралық уақыт параметрі, осыдан соң құрылғы соңғы сусынды дайындап болғаннан кейін автоматты түрде өшеді. 15 минуттан 3 сағатқа дейінгі мәндерді таңдауға болады. Орнатылған уақыт 30 мин.

- [✓] түймешігі арқылы қалаған аралық уақытты таңдаңыз және [ok✓] түймешігі арқылы мақұлдаңыз.

**Температура кофе**

Кофе сусындары мен ыстық суға арналған температура параметрі. «нормальная», «высокая» немесе «макс.» мәндерін таңдауға болады. Параметр барлық дайындау түрлеріне әрекет етеді.

- [✓] түймешігі арқылы қалаған температураны таңдаңыз және [ok✓] түймешігі арқылы мақұлдаңыз.

**Фильтр для воды**

Су сүзгісінің жұмыс істеу керектігі немесе ешқандай су сүзгісі қолданылмайтынын көрсететін параметр.

Мұнда «Активир. нов. фильтр» немесе «Не установлен фильтр» функциясын таңдауға болады.

**i** Су сүзгісі қақ жабысуын кемеяді және судағы ластарды кемеяді. Құрылғыны және жиі қақтан тазалау керек болмайды.

Су сүзгісін сауда орындарынан немесе қызмет көрсету орталығынан ала аласыз («Жабдықтар» бөлімін қараңыз).

**i** **Маңызды:** Жаңа су сүзгісін қолданбай тұрып, оны жақсылап шайып алыңыз.

- Су сүзгісін, саңылауын жоғары қаратып, суық сумен толтырылған ыдысқа батырыңыз.
- Сүзгіні ешқандай ауа көпіршіктері шықпағанша бүйірлерінен сәл қысыңыз, су сүзгісі ыдыс түбінде қалады.
- Су сүзгісін ұнтақ қасығының **8** көмегімен су қоймасына **5** орнатыңыз.

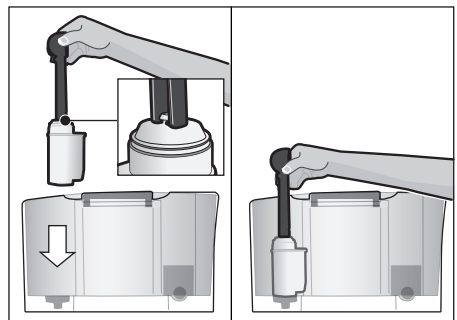

- Су қоймасын «max» белгісіне дейін сумен толтырыңыз.
- Сүт шлангісін **4c** сүт жүйесімен **4b** және сорғыш түтікпен **4d** жалғаңыз.
- Сору құбырының **4d** ұшын тамшылау науасына **17b** салыңыз.
- [menu] түймешігін түрттіңіз және [✓] түймешігі арқылы «Фильтр для воды» таңдаңыз.

- [ok✓] түймешігін түртіңіз және [✓] түймешігі арқылы «Активир. нов. фильтр» функциясын таңдаңыз.
  - Тамшы ыдысын босатып қайта енгізіңіз.
  - [ok✓] түймешігі арқылы мақұлдаңыз. Су, сүзгісі арқылы оны шаю үшін ағып жатыр.
  - Сосын тамшылау ыдысын босатып қайта салыңыз.
- Құрылғы жұмыс істеуге қайта дайын.

**i** Сүзгінің шайылуы кезінде бір мезетте «Замените фильтр для воды» деген көрсеткіш пайда болады. Осы көрсеткіштен соң немесе 2 ай уақыттан кейін сүзгінің күші азаяды. Гигиеналық тұрғыдан және қақтың түзілуінен сақтану мақсатында сүзгіні ауыстыру қажет (құрылғы зақымдалуы мүмкін).

Егер ешқандай жаңа сүзгі орнатылмаса, «Не установлен фильтр» параметрін таңдаңыз және [ok✓] түймешігі арқылы мақұлдаңыз.

**i** Құрылғы ұзақ уақыт қолданылмаса (мысалы, демалыс күндері) орнатылған сүзгі құрылғыны қолданар алдында шайылуы тиіс. Бұл үшін бірі шыныаяқ ыстық су жеткілікті.

Языки

Тілдердің параметрі дисплей мәтіндерінде көрсетіледі.

- [✓] түймешігі арқылы қалаған тілді таңдаңыз және [ok✓] түймешігі арқылы мақұлдаңыз.

Защита от замерзания

Тасымалдау және сақтау кезінде аяздың салдарынан қорғауға арналған қызмет көрсету бағдарламасы. Бұл кезде құрылғы толығымен босатылады.

**i** Құрылғы жұмысқа дайын және су қоймасы 5 толы болуы тиіс.

- Бағдарламаны бастау үшін [start/stop] түймешігін түртіңіз.

- Су багін алыңыз, құрылғы автоматты түрде босатылып, жеткізу жүйесі сөндіріледі.
- Су қоймасын 5 және тамшы ыдысын 17 босатыңыз.

Звуки для кнопок

Басқару панелін түрту кезінде дыбысты өшіру немесе қосу.

- [ok✓] түймешігі арқылы таңдауды мақұлдаңыз.
- [✓] түймешігі арқылы «Звуки для кнопок вкл.» немесе «Звуки для кнопок выкл.» функциясын таңдаңыз және [ok✓] түймешігі арқылы мақұлдаңыз.

Информ. о напитках

(құрылғы түріне байланысты)

Сатып алынғаннан бері қанша сусын дайындалғанын көрсететін белгілер.

- [☒] түймешігі арқылы көрсеткіштен шығыңыз.

Заводские настройки

Барлық жеке тұлғалық параметрлерді өндірістік параметрлерге өзгерту.

- Жеке тұлғалық параметрді өшіру үшін [start/stop] түймешігін түртіңіз.

---

## Күтім көрсету және күнделікті тазалау



### Электр қуатына түсу қаупі бар!

Тазалау алдында электр қуат көзінен ажыратыңыз. Құрылғыға ешқашан су тигізбеңіз. Ешқандай бу тазалағыш құралды пайдаланбаңыз.

- Корпусын жұмсақ, ылғалды сүрткішпен тазалаңыз.
- Басқару панелін микроталшықты шүберекпен тазалаңыз.
- Құрамында спирт немесе алкогольі бар құралдары пайдаланбаңыз.

- Ешқандай қырғыш сүрткіштерді немесе тазалағыш құралдарды пайдаланбаңыз.

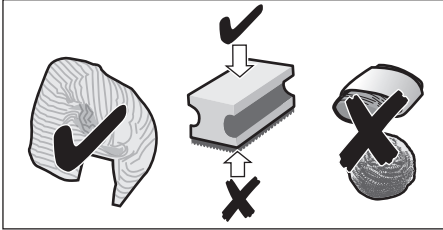

- Қақ, сүт, кофе қалдықтарын тазалағыш құрал және қақ кетіргіш құралдың көмегімен бірден кетіріңіз. Мұндай қалдықтар тот басуға әкелуі мүмкін.
- Жаңа губкалы тазалағыш сүрткіштерге тұз жапысып қалуы мүмкін. Тұз болат бетіне тот басуға әкелуі мүмкін, сондықтан сүрткіштерді қолданар алдында міндетті түрде әбден шайып алыңыз.
- Кофе қоюы жиналатын сыйымдылықты **17c** тамшы ыдысын **17** алға жылжытыңыз. Қақпақша **17a** мен тамшы қоймасын **17b** алыңыз. Тамшы ыдысын және кофе қоюы жиналатын сыйымдылықты босатып, тазалаңыз.
- Құрылғының ішкі бөлімін (түпқойма текшелері) және ұнтақтың жылжымалы жәшігін (алмалы емес) құрғата сүртіңіз.
- Қалтқыны **17d** босатыңыз және ылғалды сүрткішпен тазалаңыз (құрылғы түріне байланысты).



Мына бөлшектерді **ыдыс жуу машинасында қолдануға болмайды:**

Тамшы ыдысының қақпақшасы **17a**, қақпақ **4a**, демдеу бөлігі **14**, су қоймасы **5** және хош иістендіргіш қақпақ **10**.



Төмендегі бөлшектерді ыдыс жуу машинасында қолдануға болады: Тамшы ыдысы **17**, тамшы қоймасы **17b**, кофе қоюы жиналатын сыйымдылық **17c**, ұнтақ қасығы **8** және сүт жүйесінің жоғарғы және төменгі бөлшектері **4b**.



**Маңызды:** Тамшы ыдысы **17** және кофе қоюы жиналатын ыдысы **17c** қалдықтардан сақтау үшін күнделікті босатылып, тазаланып тұруы тиіс.



Егер құрылғы суыған күйде өшірілсе немесе кофе берілген соң сөндірілсе, құрылғы автоматты түрде шайылады. Жүйе өздігінен тазаланады.



**Маңызды:** Егер құрылғы ұзақ уақыт (мысалы, қолданылмаса (мысалы, демалыс күндері) жалпы құрылғы, оған қоса сусындар шығысы **4**, сүт жүйесі **4b**, тамшы ыдысы **17** және демдеу бөлігі жіті **14** тазаланады.

## Сүт жүйесін тазалау



Сүт жүйесі **4b** сүттік сусынды әзірлеуден соң автоматты қысқа бу шығысымен тазаланады. Сүт жүйесін апталық арада қолмен жуып, керек болса, оданда жиі тазалаңыз. Тым күшті тазалау үшін сүт жүйесі **4b** автоматты "Очистка молочной системы" бағдарламасымен тазалауға болады ("Қызметтік бағдарламалар – Сүт жүйесін тазалау" тарауын қараңыз).

## Қолмен тазалау



Өртену қаупі бар!

Сүт жүйесі **4b** қатты қызады.

Қолданып болған соң суытыңыз және алдымен қол тигізіп көріңіз.

Сүт жүйесін **4b** тазалау үшін бөлшектеу:

- Сұйықтық құйылатын бөлігін **4** барынша төмен қарай жылжытыңыз.

- Қақпақты **4a** алдына қарай алыңыз және сүт шлангісін алып тастаңыз.

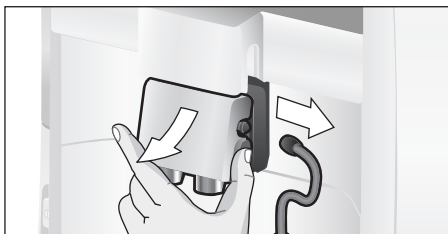

- Сүт жүйесін **4b** алға қарай сыртқа алып шығыңыз.

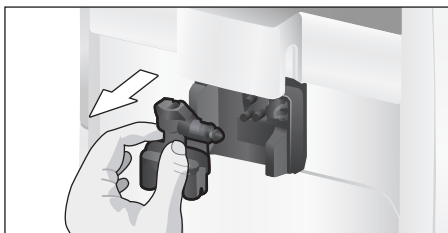

- Сүт жүйесін **4e** кофе қалдықтарынан тазалаңыз.

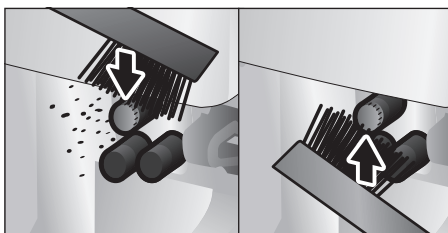

- Сүт жүйесінің жоғарғы және төменгі бөлшектерін **4b** ажыратыңыз.

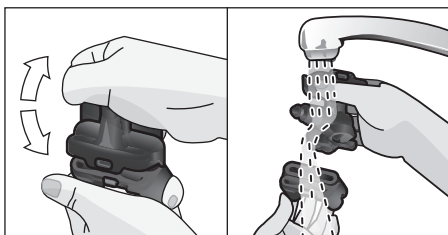

- Сүт шлангісі және сорғыш түтіктерін ажыратыңыз.
- Бөлек элементтерді сілті ерітіндісімен және жұмсақ сүрткішпен тазалаңыз.

- Барлық бөлшектерді таза сумен шайыңыз және кептіріңіз.

**i** Сүт жүйесінің **4b** жоғарғы және төменгі бөлшектерін, сүт шлангісі **4c** және сорғыш түтігін **4d** ыдыс жуу машинасында қолдануға болады.

- Бөлек элементтерді қайта бірге орнатыңыз.

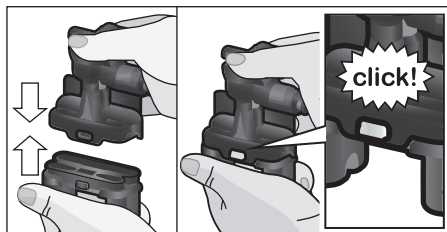

- Сүт жүйесін **4b** алға қарай тік етіп, құрылғыға қайта орнатыңыз.
- Қақпақты **4a** қайта орнатыңыз.

## Демдеу бөлшегін тазалау (G-суреті)

**i** Сақтау бөліміндегі **16** қысқаша нұсқаулықты қараңыз.

Қосымша автоматты тазалау бағдарламасы үшін демдеу бөлігі **14** тазалау мақсатында үздіксіз алынып отыру қажет.

- **1** ① желі ажыратқышы көмегімен толығымен өшіріңіз.
- Демдеу бөлігінің **13** есігін ашыңыз.
- Демдеу бөлігіндегі **14** қызыл түсті бекіткішті **14a** солға қарай толығымен жылжытыңыз.
- Сыртқа шығару тетігін **15** төмен қарай толығымен басыңыз. Демдеу бөлігі ажыратылады.
- Демдеу бөлігінің **14** тұтқыштарынан ұстаңыз және абайлап сыртқа шығарыңыз.

**i** **Маңызды:** шаю құралысыз шайыңыз және ыдыс жуу машинасына салмаңыз.



- Демдеу бөлігінің қақпағын **14b** алыңыз және демдеу бөлігін **14** ағынды судың астында ұстап әбден тазалаңыз.

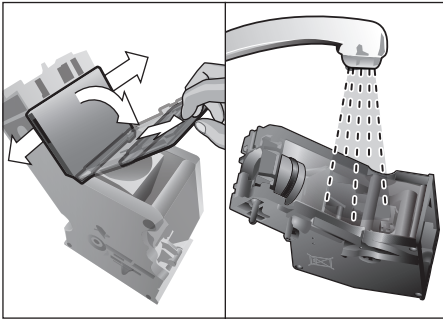

- Демдеу бөлігінің торын сорғалаған судың астында ұстап, тазалаңыз.

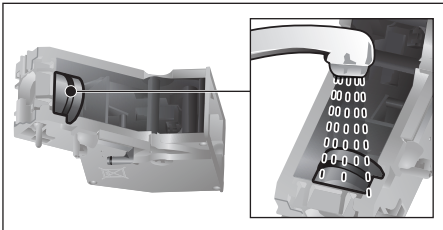

- Құрылғының ішкі бөлігін ылғалды сүрткішпен әбден тазалаңыз, кофе қалдықтары болса, алып тастаңыз.
- Демдеу бөлігін **14** және құрылғының ішкі бөлігін кептіріңіз.
- Қақпақты **14b** қайта демдеу бөлігіне орналастырыңыз және демдеу бөлігін **14** құрылғыға қадалып түскенше жылжытыңыз.
- Сыртқа шығару тетігін **15** жоғары қарай басыңыз.
- Қызыл түсті бекіткішті **14a** оңға қарай жылжытыңыз және есігін **13** жабыңыз.

## Қызмет көрсету бағдарламасы

- i** Сақтау бөліміндегі **16** қысқаша нұсқаулықты қараңыз.

Белгілі уақыттық аралықтарда алдын ала хабарлаудан соң **3**-дисплейде я Требуется удалить накипь я Требуется очистка я Провести calc'nClean пайда болады. Құрылғы тез арада сәйкес бағдарлама бойынша тазаланып немесе қақтан тазалануы тиіс. Таңдау бойынша «Удаление накипи» және «Очистка» процесстерін «calc'nClean» функциясы арқылы жинақтай аласыз («calc'nClean» бөлімін қараңыз). Қызмет көрсету бағдарламасын ереже бойынша жасалмаса, құрылғыға зиян келуі мүмкін. Су сүзгісін пайдаланған кезде қақ тазалау бағдарламасы орындалу аралықтары ұзарады.

- i** **Маңызды:** егер құрылғыдан қақ уақытында шығарылмаса, Нужно удал. накипь. Аппарат скоро будет заблокирован --> нажимать 3 сек. мени пайда болады. Қақ тазалау әдісін нұсқаудан соң дереу орындаңыз. Құрылғы бұғатталса, оны қақ тазалау әдісінен соң қайта пайдалану мүмкін болады.

- i** **Назар аударыңыз!** Қызмет көрсету бағдарламасы кезінде қақтан тазарту мен тазалау құралын нұсқаулығына қарап қолданыңыз. Қызмет көрсету бағдарламасын ешқашан аяқталмай жатып тоқтатпаңыз! Сұйықтықты ішуге болмайды! Ешқашан лимон қышқылын, сірке суын, сірке су негіздегі құралдарды пайдаланбаңыз. Ешқандай қаққа қарсы таблеткаларды немесе басқада қақ тазартқыш құралдарды жылжымалы ұнтақ жәшігіне **12** салмаңыз!



Сәйкес қызмет көрсету бағдарламасын бастар алдында («Удаление накипи», «Очистка» немесе «calc'nClean») демдеу бөлігін алыңыз, ереже бойынша тазалап, оны қайта салып қойыңыз.  
Сүт жүйесін **4e** кофе қалдықтарынан тазалаңыз.

**Арнайы қаққа қарсы және тазалағыш таблеткаларды арнайы сауда бөлімдерінен немесе қызмет көрсету орталығынан ала аласыз («Жабдықтар» бөлімін қараңыз).**

### Сүт жүйесін тазалау

Ұзақтығы: шам. 1 минут

[ menu ] түймешігі арқылы мәзірді ашыңыз.

- [  ] түймешігі арқылы «Очистка и уход» функциясын таңдаңыз, [ ok ✓ ] түймешігі арқылы мақұлдаңыз.
- [  ] түймешігі арқылы «Очистка молочной системы» функциясын таңдаңыз және [ ok ✓ ] түймешігі арқылы мақұлдаңыз.
- Бағдарламаны бастау үшін [ start/stop ] түймешігін түртіңіз.

Дисплей **3** бағдарлама арқылы өтеді:

- Звуки для кнопки Бос стаканды сұйықтық құйылатын бөліктің **4** астына қойыңыз және сорғыш түтіктің **4d** ұшын стаканға салыңыз.
- [ start/stop ] түймешігін түртіңіз. Сүт жүйесі автоматты түрде тазаланады.
- Стаканды босатыңыз және сорғыш түтікшені **4d** тазалаңыз.

Сүт жүйесін қосымша қолмен тазалауға болады (Ыдыс жуу машинасында немесе қолмен жуу, «Күтім көрсету және күнделікті тазалау» бөлімін қараңыз).

### Қақ тазалау

Ұзақтығы шам. 30 минут.

Төменде, дисплейде көрсетілген жазу процесстің қаншалықты жүргізіліп жатқанын білдіреді.



Егер су сүзгісі су бағында **5** орнатылған болса, қызмет көрсету бағдаламасы жүргізілмей тұрып, оны алып тастау қажет.

- [ menu ] түймешігі арқылы мәзірді ашыңыз.
- I түймешігі арқылы «Очистка и уход» функциясын таңдаңыз, [ ok ✓ ] түймешігі арқылы мақұлдаңыз.
- [  ] түймешігі арқылы «Удаление накипи» функциясын таңдаңыз және [ ok ✓ ] түймешігі арқылы мақұлдаңыз.
- Бағдарламаны бастау үшін [ start/stop ] түймешігін түртіңіз.

Дисплей **3** бағдарлама арқылы өтеді:

- Тамшы ыдысын **17** босатыңыз және қайта орнатыңыз.



«Если нужно, снимите фильтр для воды →start» талабы көрсетіледі.

- Су сүзгісін алып тастаңыз және [ start/stop ] түймешігін қайта түртіңіз.
- Жылы суды босаған су бағына **5 «0,5l»** таңбасына дейін толтырыңыз және 1 Bosch қақтан тазарту таблеткасын TCZ8002N ішіне ерітіңіз.
- [ start/stop ] түймешігін түртіңіз.
- 0,5 л мөлшерлі сыйымдылықты сұйықтық шығатын бөліктің **4** астына қойыңыз.
- Сорғыш түтіктің **4d** ұшын сыйымдылықтың ішіне салыңыз.
- [ start/stop ] түймешігін түртіңіз.

Қақтан тазарту бағдарламасы шам.

20 минуттан соң басталады.



Егер су бағындағы **5** қақтан тазарту еріткіші аз болса онда «Добавьте средство для удал. Накипи →start» деген сұраныс көрінеді.

- Қақ тазалағыш еріткішті тағы салыңыз және [ start/stop ] түймешігін түртіңіз.
- Су бағін **5** шайып тастаңыз және таза сумен «**max**» белгісіне дейін сумен толтырыңыз.
- Егер сүзгі пайдаланалатын болса, оны қайта орнатыңыз.
- [ start/stop ] түймешігін түртіңіз.

Қақтан тазарту бағдарламасы шам.  
1 басталады және құрылғыны шаяды.

- Тамшы ыдысын **17** босатыңыз және қайта орнатыңыз.

**i** **Маңызды:** Қақ тазартқыш еріткіштің қалдықтарын кетіру үшін, құрылғыны жұмсақ, ылғалды сүрткішпен сүртіңіз. Мұндай қалдықтар тот басуға әкелуі мүмкін. Жаңа губкалы тазалағыш сүрткіштерге тұз жабысып қалуы мүмкін. Тұз болат бетіне тот басуға әкелуі мүмкін, сондықтан сүрткіштерді қолданар алдында міндетті түрде жіті шайып алыңыз. Сұйықтық шығатын бөліктің сорғыш түтігін **4d** жақсылап тазалаңыз.

Құрылғы қақтан тазартылды және жұмыс істеуге дайын.

## Тазалау

Ұзақтығы: шам. 9 минут.

Төменде, дисплейде көрсетілген жазу процесстің қаншалықты жүргізіліп жатқанын білдіреді.

- [ menu ] түймешігі арқылы мәзірді ашыңыз.
- I түймешігі арқылы «Очистка и уход» функциясын таңдаңыз, [ ok✓ ] түймешігі арқылы мақұлдаңыз.
- I түймешігі арқылы «Очистка» функциясын таңдаңыз және [ ok✓ ] түймешігі арқылы мақұлдаңыз.
- Бағдарламаны бастау үшін [ start/stop ] түймешігін түртіңіз.

Дисплей **3** бағдарлама арқылы өтеді:

- Тамшы ыдысын **17** босатыңыз және қайта орнатыңыз.
  - Жылжымалы ұнтақ жәшігін **12** ашыңыз.
  - Bosch тазалағыш таблеткасын салыңыз және жылжымалы жәшікті **12** жабыңыз.
  - [ start/stop ] түймешігін түртіңіз.
- Тазарту бағдарламасы шам. 7 минуттан соң басталады.
- Тамшы ыдысын **17** босатыңыз және қайта орнатыңыз.

Құрылғы тазартылды және жұмыс істеуге дайын.

## calc'nClean

Ұзақтығы шам. 43 минут.

calc'nClean тазарту мен қақтан тазарту функцияларын құрамдастырады. Егер екі бағдарламаның орындалу уақыты бір-біріне жақын болса, автоматты кофе функциясы осы қызметтік бағдарламаларды автоматты түрде ұсынады.

Төменде, дисплейде көрсетілген жазу процесстің қаншалықты жүргізіліп жатқанын білдіреді.

**i** Егер су сүзгісі су бағында **5** орнатылған болса, қызмет көрсету бағдаламасы жүргізілмей тұрып, оны алып тастау қажет.

- [ menu ] түймешігі арқылы мәзірді ашыңыз.
- I түймешігі арқылы «Очистка и уход» функциясын таңдаңыз, [ ok✓ ] түймешігі арқылы мақұлдаңыз.
- I түймешігі арқылы «calc'nClean» функциясын таңдаңыз және [ ok✓ ] түймешігі арқылы мақұлдаңыз.
- Бағдарламаны бастау үшін [ start/stop ] түймешігін түртіңіз.

Дисплей **3** бағдарлама арқылы өтеді:

- Тамшы ыдысын **17** босатыңыз және қайта орнатыңыз.
- Жылжымалы ұнтақ жәшігін **12** ашыңыз.
- Bosch тазалағыш таблеткасын жылжымалы жәшіктің **12** ішіне салыңыз және жабыңыз.
- [ start/stop ] түймешігін түртіңіз.

**i** «Если нужно, смените фильтр для воды →start» талабы көрсетіледі.

- Су сүзгісін алып тастаңыз және [ start/stop ] түймешігін қайта түртіңіз.
- Жылы суды босаған су бағына **5 «0,5l»** таңбасына дейін толтырыңыз және 1 Bosch қақтан тазарту таблеткасын TCZ8002N ішіне ерітіңіз.
- [ start/stop ] түймешігін түртіңіз.
- Ең кемінде 1 л мөлшергі сыйымдылықты сұйықтық шығатын бөліктің **4** астына қойыңыз.

- Сорғыш түтіктің **4d** ұшын сыйымдылықтың ішіне салыңыз.
- [start/stop] түймешігін түртіңіз. Қақтан тазарту бағдарламасы шам. 28 минуттан соң басталады.

**i** Егер су бағындағы **5** қақтан тазарту еріткіші аз болса онда «Добавьте средство для удал. Накипи →start» деген сұраныс көрінеді.

- Қақ тазалағыш еріткішті тағы салыңыз және [start/stop] түймешігін түртіңіз.
- Су багін **5** шайып тастаңыз және таза сумен «**max**» белгісіне дейін сумен толтырыңыз.
- Егер сүзгі пайдаланалатын болса, оны қайта орнатыңыз.
- [start/stop] түймешігін түртіңіз. Қақтан тазарту бағдарламасы шам. 1 басталады және құрылғыны шам. 7 минуттан соң шаяды.
- Тамшы ыдысын **17** босатыңыз және қайта орнатыңыз.

**i** **аңызды:** Қақ тазартқыш еріткіштің қалдықтарын кетіру үшін, құрылғыны жұмсақ, ылғалды сүрткішпен сүртіңіз. Мұндай қалдықтар тот басуға әкелуі мүмкін. Жаңа губкалы тазалағыш сүрткіштерге тұз жабысып қалуы мүмкін. Тұз болат бетіне тот басуға әкелуі мүмкін, сондықтан сүрткіштерді қолданар алдында міндетті түрде жіті шайып алыңыз. Сұйықтық шығатын бөліктің сорғыш түтігін **4d** жақсылап тазалаңыз.

Құрылғы қақтан тазартылды және жұмыс істеуге дайын.

- i** **Маңызды:** Егер қызмет көрсету бағдарламасы, мысалы: электр қуат көзінің сөнугі арқылы аяқталмай жатып ажыратылса, төмендегідей әрекетті орынатаңыз:
- Су багін **5** шайып тастаңыз және таза сумен «**max**» белгісіне дейін сумен толтырыңыз.
  - [start/stop] түймешігін түртіңіз.

Құрал қауіпсіздік себептерінен 2 минут бойы шайылып шығады.

- Тамшы ыдысын **17** босатыңыз және қайта орнатыңыз.

Тоқтатылған сервис бағдарламасын жаңадан бастауыңыз қажет.

---

## Энергияны үнемдеу кеңестері

- Егер толық автоматты кофеқайнатқыш қолдынмаса, құрылғының алдыңғы бетіндегі **1** ⓪ желі ажыратқышы арқылы өшіріңіз.
- Мәзірде «Автом. отключение» астындағы автоматты өшуді 15 минутқа орнатыңыз.
- Кофе немесе сүтті көбіктің құйылуы кезінде, жұмысты мейлінше тоқпаңыз. Мерзімінен бұрын тоқтату қуаттың көп жұмсалыуына және тамшы ыдысының тез толуына әкеп соғады.
- Құрылғыны қақтан ұдайы тазалап тұрыңыз, бұл қақ түзілуінің алдын алады. Қақ қалдығының көп жиналуы, қуаттың көп жұмсалыуына әкеп соғады.

---

## Защита от замерзания

- i** **Назар аударыңыз!** Тасымалдау және сақтау кезінде аяздың салдарынан қорғау үшін, құрылғы толығымен бос болуы тиіс.

«Мәзір – Защита от замерзания» бөлімін қараңыз.

---

## Сақтау жабдықтары

Толық автоматты кофеқайнатқыш құрылғысында ұнтақ қасығы мен қысқаша нұсқаулықты сақтайтын арнайы бөлімдер бар.

- Ұнтақ қасығын **8** сақтау үшін, су багын **5** алыңыз және ұнтақ қасығын арнайы тереңдетіліп жасалған орынға **7** қойыңыз.

- Қысқаша нұсқаулықты сақтау үшін, демдеу бөлігінің **13** есігін ашыңыз қысқаша нұсқаулықты көрініп тұрған бөлікке **16** салып қойыңыз.

## Жабдықтар

Төмендегі жабдықтарды арнайы сауда орнынан және қызмет көрсету орталығынан ала аласыз:

Жабдықтар	Тапсырыс нөмірі
	Сауда / Сервистік қызмет көрсету
Тазалағыш таблеткалар	TCZ8001A/00312096
Қақ тазартқыш таблеткалар	TCZ8002A/00312093
Су фильтрі	TCZ7003 / 00575491
Күтім көрсету жинағы	TCZ8004A/00312107
«FreshLock» қақпағы бар сүт жүйесі	TCZ8009N / 00576165

## Қоқысқа тастау



Орам материалдарын қоқысқа тастаудың экологиялық ережелерін сақтаңыз. Бұл құрылғы Электрлік және электрондық құрылғылар туралы 2012/19/EU Еуропалық Директивасына сай тиісті таңбамен белгіленген (waste electrical and electronic equipment – WEEE). Бұл директива құрамында ЕО аумағында қолданылатын қолданыстан шығарылған құрылғыларды өткізу және қоқысқа тастау туралы ұйғарымдар бар. Қоқысқа тастаудың нақты әдістері туралы ақпарат алу үшін сатушымен хабарласыңыз.

## Кепілдік шарттары

Осы құрылғының кепілдік шарттары біздің өкілі арқылы құрылғы сатылатын елде анықталады. Осы шарттарға қатысты толық мәліметтерді құрылғыны сатып алған делдалдан білуге болады. Есеп-шот немесе түбіртек осы кепілдік шарттары бойынша шағымданғанда көрсетіледі.

Өзгерістер сақталды.

## Техникалық деректер

Электрлі жалғау (Кернеу – Жиілік)	220-240 В – 50/60 Гц
Қосу күші	1500 Вт
Максималды сорғыш қысымы, ұдайы	15 бар (TIS654..) 19 бар (TIS656..)
Су багының максималды мөлшері (сузгісіз)	1,7 л
Дән ыдысының максималды мөлшері	~300 гр.
Сымның ұзындығы	100 см
Өлшемдер (Б x Е x Т)	385 x 280 x 468 мм
Салмақ, салындысыз	10-12 кг
Ұнтақтау тетігінің түрі	Керамика

## Қиын емес ақаулықтарды өздігінен шешу

Ақаулық	Себебі	Шешім
Құрылғы тоқтап қатып тұр.	Құрылғыда ақаулық орын алды	Ашаны тартыңыз, 10 секунд күтіңіз, сосын розеткаға қосыңыз.
Уатқыш бөлік істемей жатыр.	Аспап тым ыстық.	Құрылғыны желіден ажыратып, бір сағат ішінде суытыңыз.
Кофе құрылымы тұрақсыз, сүт көбігінің сапасы қатысты.	Құрылғы қақталған.	Құрылғыдан нұсқаулық бойынша қақты кетіріңіз.
Сүт көбігі сапасы өзгеріп тұр	Сүт көбігінің сапасы пайдаланған сүт немесе өсімдік сусыны түріне байланысты.	Нәтижені сүтті немесе өсімдік сусынын түрін таңдап тиімді етіңіз.
Ыстық су қосу мүмкін емес.	Сүт жүйесі немесе сүт жүйесінің бекіткіші ластанған.	Сүт жүйесін немесе бекіткішті тазалаңыз ("Күтім көрсету және күнделікті тазалау" тарауын қараңыз).
Сүт көбігі тым аз немесе жоқ немесе сүт жүйесі сүт сормайды.	Сүт жүйесі немесе сүт жүйесінің бекіткіші ластанған.	Сүт жүйесін немесе бекіткішті тазалаңыз ("Күтім көрсету және күнделікті тазалау" тарауын қараңыз).
	Жарамсыз сүт.	Алдын ала қайнатылған сүтті қолданбаңыз. Майлылығы кемінде 1,5% болатын суық сүтті қолданыңыз.
	Сүт жүйесі дұрыс құрастырылмаған.	Жоғары мен төменгі бөліктерін сулаңыз және жинаңыз.
Сүт/сүт қосылған сусындар тым суық.	Құрылғы қақталған.	Құрылғыдан нұсқаулық бойынша қақты кетіріңіз.
	Пайдаланылатын сүт тым суық.	Жылы сүтті пайдаланыңыз.
Жеке тұлғаның таңдаған сусын мөлшері жеткіліксіз, кофе тек тамшылап тұр немесе мүлде ақпайды.	Ұнтақтау деңгейі тым төмен. Кофе ұнтағы тым уақ.	Ұнтақтау деңгейін ірірек күйіне қойыңыз. Ірірек кофе ұнтағын қолданыңыз.
	Құрылғы қатты қақталған.	Құрылғыдан нұсқаулық бойынша қақты кетіріңіз.
<b>Егер ақауларды өз бетіңізше шеше алмасаңыз, жылдам көмек көрсету орталығына хабарласыңыз!</b>		
<b>Телефон нөмірлері нұсқаулықтың соңғы беттерінде көрсетілген.</b>		

<b>Ақаулық</b>	<b>Себебі</b>	<b>Шешім</b>
Кофенің „Стема“ қоспасы жоқ.	Жарамсыз кофе сұрпы.	Үлесі жоғары робуста кофесінің дәндерін қолданыңыз.
	Кофе дәндері жаңа қуырылған емес.	Балғын дәндерді қолданыңыз.
	Ұнтақтау деңгейі кофе дәндеріне сәйкес келмейді.	Ұнтақтау деңгейін ұсағырақ деңгейіне қойыңыз.
Кофе тым "қышқыл".	Ұнтақтау деңгейі ірі күйіне орнатылған немесе кофе ұнтағы тым ірі.	Ұнтақтау деңгейін ұсағырақ деңгейіне қойыңыз немесе ұсағырақ кофе ұнтағын қолданыңыз.
	Жарамсыз кофе сұрпы.	Қою түсті қуырманы қолданыңыз.
Кофе тым "ащы".	Ұнтақтау деңгейі ұсақ күйіне орнатылған немесе кофе ұнтағы тым ұсақ.	Ұнтақтау деңгейін ірірек деңгейіне қойыңыз немесе ірірек кофе ұнтағын қолданыңыз.
	Жарамсыз кофе сұрпы.	Кофе сұрпын ауыстырыңыз.
Кофеден күйіктің дәмі шығады.	Демдеу температурасы тым жоғары	Температурасын төмендету, "Меню - Температура кофе" бөлімін қараңыз.
	Ұнтақтау деңгейі ұсақ күйіне орнатылған немесе кофе ұнтағы тым ұсақ.	Ұнтақтау деңгейін ірірек деңгейіне қойыңыз немесе ірірек кофе ұнтағын қолданыңыз.
	Жарамсыз кофе сұрпы.	Кофе сұрпын ауыстырыңыз.
Құрылғы ешқандай сусын шығармай жатыр	Су сүзгісінде су бар.	Су сүзгісін суға ауа көпіршіктері шықпай қалғанынша батырып, сүзгіні қайта орнатыңыз.
Құрылғы ешқандай сусын шығармай жатыр	Су бағы қақ кетіру құралының қалдығымен бітелген.	Су бағын шығарып, мұқият тазалап шығыңыз.
Су сүзгісі су бағына қыстырылмайды.	Су сүзгісі дұрыс бекітілмеген.	Су сүзгісін тіке ұстап және мығымдап бағ аузына қарай басыңыз.
<b>Егер ақауларды өз бетіңіше шеше алмасаңыз, жылдам көмек көрсету орталығына хабарласыңыз!</b>		
<b>Телефон нөмірлері нұсқаулықтың соңғы беттерінде көрсетілген.</b>		

Ақаулық	Себебі	Шешім
Кофе қоюлығы тұтас емес және тым ылғалды.	Ұнтақтау деңгейі ұсақ немесе тым ірі күйіне орнатылған немесе тым аз кофе ұнтағы қолданылған.	Ұнтақтау деңгейін ірірек немесе ұсағырақ деңгейіне орнатыңыз немесе 2 мөлшерлі қасық кофе ұнтағын қолданыңыз.
Алмалы тамшы ыдысындағы су тамшысы, құрылғының ішкі жерінде.	Тамшы ыдысы тым ерте шығарылған.	Тамшы ыдысы соңғы сусынды алып болған соң, бірнеше секундтан кейін алынуы тиіс.
Дән ыдысы толы болып немесе ұнтақтау тетігі кофе дәнін ұнтақтап жатқанына қарамастан, дисплейде: "Заполнить отсек для кофейных зерен" деген сұраныс жасалса.	Дәндер ұнтақтау тетігіне түспей жатыр (майлы дәндерге).	Дәндер ыдысын кішкене соққылаңыз. Кофе сортын ауыстыру мүмкін. Дәндер ыдысы бос болған кезде, құрғақ шүберекпен сүртіп шығыңыз.
Дисплейдегі көрсеткіш Тамшы ыдысы тамшы ыдысын босатыңыз.	Құрылғы өшірілген болса, босату айқындалмайды.	Құрылғы қосулы болып тамшы ыдысын алып қайта салыңыз.
	Тамшы ыдысы ластанған.	Тамшы ыдысын әбден тазалаңыз.
Дисплейдегі көрсеткіш Долить негазированную воду или заменить фильтр	Су бағы дұрыс орнатылмаған.	Су бағын дұрыс орнатыңыз.
	Су ыдысында газдалған су бар.	Ыдысты таза ағынды сумен толтырыңыз.
	Су бағында қалтқы қысылған.	Бағын алып әбден тазалаңыз.
	Жаңа су сүзгісін нұсқаулық бойынша шайыңыз.	Су сүзгісін нұсқаулық бойынша шайып, іске қосыңыз.
	Су сүзгісінде су бар.	Су сүзгісін суға ауа көпіршіктері шықпай қалғанынша батырып, сүзгіні қайта орнатыңыз.
	Су сүзгісі ескірген.	Жаңа су сүзгісін орнатыңыз.
<p><b>Егер ақауларды өз бетіңізше шеше алмасаңыз, жылдам көмек көрсету орталығына хабарласыңыз!</b>  <b>Телефон нөмірлері нұсқаулықтың соңғы беттерінде көрсетілген.</b></p>		



Ақаулық	Себебі	Шешім
Қақ тазалау керектігін көрсететін жиі көрсетілетін көрсеткіш.	Қағы көп су.	Су сүзгісін салып белсендіріңіз („Мәзір – Су сзгісі“ тарауын қараңыз).
	Сусын шығатын жері бітеліп қалған.	Сусынның шығатын жерін және сүт жүйесінің бекіткішін тазалаңыз ("Күтім көрсету және күнделікті тазалау" тарауын қараңыз).
Дисплейдегі көрсеткіш Очистить и снова установить заварочный блок	Ластанған демдеу бөлігі.	Қайнату блогын тазартыңыз.
	Демдеу бөлігінде кофе ұнтағы тым көп.	Қайнату блогын тазартыңыз. Демдеу бөлігін тазартыңыз. Ең көп дегенде 2 мөлшерлі қасықпен кофе ұнтағымен толтырыңыз.
	Демдеу бөлігінің механизмі ауыр жұмыс істейді.	Демдеу бөлігін тазалаңыз ("Күтім көрсету және күнделікті тазалау" бөлімін қараңыз).
Дисплейдегі көрсеткіш Включить прибор еще раз	Ластанған демдеу бөлігі.	Қайнату блогын тазартыңыз.
Дисплейдегі көрсеткіш Удалено недостаточно накипи Повторите процесс	Дұрыс емес немесе кем қақ тазартқыш немесе құрылда бұрыннан қақ тым көп.	Қақ тазалау бағдарламасын қайта орындау
Дисплейдегі көрсеткіш Дождаться охлаждения прибора	Құрылғы тым ыстық.	Құрылғыны өшіріп, 30 минут күтіңіз.
Дисплейдегі көрсеткіш Неисправность Позвоните в службу техн. поддержки	Құрылғыда ақау бар.	Жылдам көмек көрсету орнына хабарласыңыз.
<b>Егер ақауларды өз бетіңіше шеше алмасаңыз, жылдам көмек көрсету орталығына хабарласыңыз! Телефон нөмірлері нұсқаулықтың соңғы беттерінде көрсетілген.</b>		

Estimado(a) apreciador(a) de café,

felicitemo-lo(a) pela compra desta máquina de café da marca Bosch.

Este manual de instruções descreve diversas variantes da máquina, que se distinguem por detalhes.

Respeite também as instruções breves que acompanham o aparelho. Estas podem ser guardadas num compartimento especial **16** até à próxima utilização.

As indicações do display e os símbolos são igualmente representados de modo especial nestas instruções. Desta forma, é possível identificar se se trata de textos ou símbolos que são apresentados no aparelho ou que se encontram impressos neste.

Exemplo de textos no display: Espresso

Exemplo de elementos de comando:

[start/stop]

## Índice

<b>Utilização correta.....</b>	<b>139</b>
<b>Indicações de segurança importantes</b>	<b>139</b>
<b>Âmbito de fornecimento .....</b>	<b>141</b>
<b>Resumo .....</b>	<b>141</b>
<b>Vista geral – Elementos de comando .</b>	<b>142</b>
<b>Display .....</b>	<b>143</b>
<b>Colocação em funcionamento .....</b>	<b>143</b>
<b>Regulações próprias “Favorito” .....</b>	<b>145</b>
<b>Fecho de segurança para crianças.....</b>	<b>145</b>
<b>Preparação de bebidas .....</b>	<b>145</b>
Preparação de bebidas de café.....	147
Preparação com leite.....	147
Bebidas especiais.....	148
Preparação com café moído .....	149
Regular o grau de moagem.....	149
<b>Menu .....</b>	<b>150</b>
<b>Conservação e limpeza diária .....</b>	<b>153</b>
Limpar sistema do leite.....	154
Limpar a unidade de infusão (figura G)..	155
<b>Programas de manutenção .....</b>	<b>155</b>
Limpar sistema do leite.....	156
Descalcificar .....	156
Limpar.....	157
calc'nClean .....	157
<b>Dicas para poupar energia .....</b>	<b>158</b>
<b>Proteção contra congelamento.....</b>	<b>158</b>
<b>Armazenamento dos acessórios .....</b>	<b>158</b>
<b>Acessórios .....</b>	<b>159</b>
<b>Eliminação do aparelho .....</b>	<b>159</b>
<b>Garantia .....</b>	<b>159</b>
<b>Dados Técnicos .....</b>	<b>159</b>
<b>Pesquisa de avarias .....</b>	<b>160</b>

---

## Utilização correta

Este aparelho destina-se exclusivamente a uso privado e doméstico.

Utilize o aparelho apenas em espaços interiores à temperatura ambiente e até 2000 m acima do nível do mar.

---

## Indicações de segurança importantes

Ler atentamente as instruções, proceder em conformidade e guardá-las! Se o aparelho mudar de proprietário, estas instruções devem acompanhá-lo.

Este aparelho pode ser usado por crianças com idade igual ou superior a 8 anos e por pessoas com limitações físicas, sensoriais ou mentais ou com pouca experiência e/ou conhecimentos, se estiverem sob vigilância ou tiverem sido instruídas acerca da utilização segura do aparelho e tiverem compreendido os perigos decorrentes da sua utilização. O aparelho e o cabo elétrico devem ser mantidos fora do alcance de crianças com menos de 8 anos. As crianças não podem brincar com o aparelho. As crianças não devem efetuar a limpeza e manutenção do aparelho, a não ser que tenham idade igual ou superior a 8 anos e estejam sob a supervisão de um adulto.

## Aviso

### Perigo de choque elétrico!

- O aparelho deve ser ligado a uma rede elétrica com corrente alternada apenas através de uma tomada corretamente instalada. Certifique-se de que o sistema fio terra da alimentação elétrica doméstica foi instalado corretamente.
- Ligar e utilizar o aparelho apenas de acordo com as indicações da chapa de características.
- Utilizar o aparelho somente se o cabo de alimentação ou o próprio aparelho não apresentarem quaisquer danos.
- Reparações no aparelho como, p. ex., a substituição de um cabo elétrico danificado, só podem ser efetuadas pelos nossos Serviços Técnicos, para se evitem situações de perigo.
- Nunca mergulhar a máquina ou o cabo elétrico em água.
- Em caso de anomalia, desligar imediatamente a ficha da tomada ou desligar a tensão de alimentação.
- Evitar derramar líquido sobre o conector.
- As notas especiais relativas à limpeza nas instruções devem ser observadas.

**⚠ Aviso**

**Perigo devido a magnetismo!**

O aparelho inclui ímãs permanentes que podem influenciar implantes eletrônicos como, por exemplo, pacemakers ou bombas de insulina. Os portadores de implantes eletrônicos devem manter uma distância mínima de 10 cm em relação ao aparelho e ao retirar as seguintes peças: recipiente do leite, sistema de leite, depósito de água, apara gotas e unidade de infusão.

**⚠ Aviso**

**Perigo de asfixia!**

- Não permitir que crianças brinquem com o material de embalagem.
- Guardar peças pequenas em segurança, pois elas podem ser ingeridas.

**⚠ Aviso**

**Perigo de ferimentos!**

- Não introduzir os dedos no moinho.
- Uma utilização errada do aparelho pode causar ferimentos.

**⚠ Aviso**

**Perigo de incêndio!**

- O aparelho atinge temperaturas altas.
- Nunca utilizar o aparelho dentro de um armário.

**⚠ Aviso**

**Perigo de queimaduras!**

- O sistema de leite fica muito quente. Depois da utilização, deixar arrefecer antes de tocar.
- Após utilização, as superfícies do elemento térmico ou da placa de aquecimento ainda podem permanecer quentes durante algum tempo.
- As bebidas acabadas de preparar estão muito quentes. Se necessário, deixar arrefecer um pouco.

## Âmbito de fornecimento

(Ver figura A)

- |   |   |
|---|---|
| <b>a</b> Máquina de café                      | <b>f</b> Colher de medida                           |
| <b>b</b> Manual de instruções                 | <b>g</b> Filtro de água *                           |
| <b>c</b> Instruções breves                    | <b>h</b> Recipiente de leite com tampa "FreshLock"* |
| <b>d</b> Tubo de leite e tubo de aspiração    | <b>i</b> Pastilhas de descalcificação *             |
| <b>e</b> Tiras para medição da dureza da água |   |

## Resumo

(Ver figuras B a E)















- |   |   |
|---|---|
| <b>1</b> Interruptor de rede ①  | <b>10</b> Tampa aromática                                   |
| <b>2</b> Painel de controlo (ver página seguinte)                         | <b>11</b> Botão rotativo para a regulação do grau de moagem |
| <b>3</b> Display  | <b>12</b> Gaveta do pó (café em pó/pastilha de limpeza)     |
| <b>4</b> Saída de bebidas (café, leite, água quente), ajustável em altura | <b>13</b> Porta para unidade de infusão                     |
| <b>a)</b> Tampa   | <b>14</b> Unidade de infusão                                |
| <b>b)</b> Sistema de leite/dispensador de café (duas peças)               | <b>a)</b> Bloqueio  |
| <b>c)</b> Tubo de leite   | <b>b)</b> Tampa   |
| <b>d)</b> Tubo de aspiração   | <b>15</b> Alavanca de ejeção                                |
| <b>e)</b> Alojamento do sistema de leite                                  | <b>16</b> Compartimento para instruções breves              |
| <b>5</b> Depósito de água amovível  | <b>17</b> Apanha-gotas                                      |
| <b>6</b> Tampa para o depósito de água                                    | <b>a)</b> Tampa   |
| <b>7</b> Compartimento para a colher de medida                            | <b>b)</b> Tabuleiro apanha-gotas (duas peças)               |
| <b>8</b> Colher de medida (auxiliar para colocação do filtro de água)     | <b>c)</b> Depósito para borra de café                       |
| <b>9</b> Depósito de grão   | <b>d)</b> Flutuador   |
|   | <b>18</b> Compartimento do cabo                             |
|   | <b>19</b> Placa de características (n.º E; FD)              |

\* O manual de instruções descreve diversas variantes. As posições assinaladas com \* apenas estão disponíveis em determinados modelos do aparelho.

## Vista geral – Elementos de comando

(Ver figura B)

 Os símbolos que se seguem aparecem ou ficam com o fundo aceso em função do estado operacional do aparelho:

	Espresso		Latte Macchiato
	Espresso Macch.		Café com leite
	Caffe Crema		Espuma de leite
	Cappuccino		Bebidas especiais (ver capítulo “Bebidas especiais”).
	[start/stop] – Botão start/stop		[∨] – Seleção descendente
	[↶] – Voltar	menu	[menu] – Abrir menu
	[☞] – Preparação de duas chávenas em simultâneo	ok✓	[ok✓] – Confirmar/guardar
	[∅] – Ajustar a intensidade do café	ml	[ml] – Selecionar o tamanho da chávena
	[☺] – Chamar os Favoritos (tocar brevemente) e fecho de segurança para crianças (tocar, pelo menos, durante 3 segundos).		

### Interruptor de rede ①

O aparelho é ligado ou desligado com o interruptor de rede ①. O aparelho executa automaticamente um ciclo de lavagem quando é ligado e desligado. O aparelho não executa um ciclo de lavagem se:

- ainda estiver quente ao ligar.
- antes de ser desligado não tiver sido tirado café.

O aparelho está operacional quando os símbolos no painel de controlo e o display acendem.

### Painel de controlo (zona tátil)

É muito fácil navegar no painel de controlo tocando nos símbolos e desenhos.

É emitido um sinal sonoro.

O sinal acústico pode ser ligado e desligado (ver o capítulo “Menu – Sem teclas”).

### Seleção de bebidas

A bebida pretendida é selecionada diretamente quando se toca no respetivo símbolo (ver o capítulo “Preparação de bebidas”).

### Botão start/stop

Ao tocar em [start/stop] é iniciada a preparação de bebidas ou um programa de manutenção. Tocando novamente em [start/stop] durante a preparação de bebidas, o processo é terminado antecipadamente.

### Menu

O menu é chamado quando se toca em [menu] e os símbolos de navegação são ativados e acendem. A navegação no menu é feita premindo [↘], [ok✓] e [↵] sendo possível consultar informações ou efetuar definições (ver o capítulo “Menu”).

### Opções de bebidas

Tocando em [∅] ou [ml] é adaptada a intensidade ou a quantidade da bebida, tocando em [☞] são preparadas duas chávenas em simultâneo assim que o processo for iniciado com [start/stop] (ver o capítulo “Preparação de bebidas”).

### “Favorito” e fecho de segurança para crianças

Tocando brevemente em [☞] são chamadas bebidas personalizadas (ver capítulo “Regulações próprias Favorito”). O fecho de segurança para crianças é ativado ou desativado tocando no mínimo 3 segundos em [☞] (ver o capítulo “Fecho de segurança para crianças”).

## Display

No display são exibidas as bebidas selecionadas, as definições e as mensagens relativas ao estado operacional.

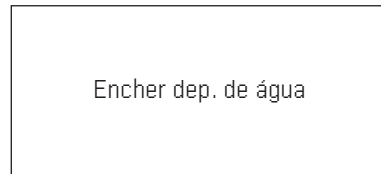
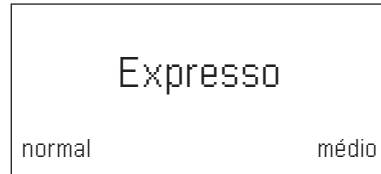

A mensagem apaga-se assim que a ação tiver sido executada.

## Colocação em funcionamento

### Generalidades

Utilizar apenas água pura, **fria** e sem gás e exclusivamente grãos **torrados** nos respetivos recipientes. Não utilizar grãos de café vidrados, caramelizados ou com outros aditivos açucarados, porque entopem a unidade de infusão.

Este aparelho permite regular a dureza da água. A dureza da água vem regulada de fábrica para 4. Determinar a dureza da água utilizada com as tiras de teste fornecidas.

Se for exibido outro valor que não o de dureza da água 4, programar o aparelho de forma correspondente após a colocação em funcionamento (ver o capítulo “Menu – Dureza da água”).

### Colocar o aparelho em funcionamento

- Remover as películas de proteção existentes.
- Colocar a máquina de café sobre uma superfície plana e resistente à água que agüente com o peso da máquina.
- As ranhuras de ventilação do aparelho devem permanecer livres.

**i** **Importante:** utilizar o aparelho apenas em espaços sem geada. Se o aparelho tiver sido transportado ou armazenado a temperaturas inferiores a 0°C, aguardar no mínimo 3 horas antes de colocar o aparelho em funcionamento.

- Ligar a ficha (compartimento do cabo **18**) à tomada. O comprimento do cabo pode ser ajustado à medida empurrando-o para dentro e puxando-o para fora. Instalar o aparelho com a parte traseira p. ex. no canto de uma mesa, e puxar o cabo para **baixo**, ou empurrá-lo para **cima**.
- Abrir a tampa do depósito de água **6**.
- Retirar o depósito de água **5**, lavá-lo e enchê-lo com água fria. Observar a marca indicadora do nível “**max**”.
- Recolocar o depósito de água **5** a direito e carregar para baixo.
- Fechar novamente a tampa do depósito de água **6**.
- Encher o depósito de grão **9** com grãos de café.
- Ligar o aparelho com o interruptor de rede **1** ①.

O painel de controlo e o display são ativados. No display é exibido o idioma predefinido no qual serão exibidos os outros textos do display. Estão disponíveis vários idiomas.

- Tocar em [  ] até que o idioma desejado esteja identificado no display.

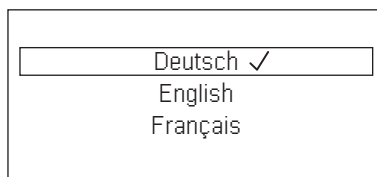

- Tocar em [ start/stop ] para confirmar a seleção. O idioma selecionado está memorizado. O logótipo da marca acende no display **3**. O aparelho começa agora a aquecer e inicia um ciclo de lavagem, saindo por isso alguma água da saída de bebidas **4**.

O aparelho está operacional quando os símbolos no painel de controlo e o display acendem.



**i** A máquina de café vem programada de fábrica com as definições standard que asseguram o funcionamento ideal. O aparelho desliga-se automaticamente após um período de tempo predefinido (ver o capítulo “Menu – Desligar auto.”).

**i** Ao ser utilizado pela primeira vez, após a execução de um programa de manutenção ou quando o aparelho não tiver sido utilizado durante um longo período, a primeira bebida ainda não tem todo o aroma e não deve ser bebida.

**i** Após a colocação em funcionamento da máquina de café, só é obtido um café cremoso consistente depois de terem sido tiradas algumas chávemas de café.



**i** Durante uma utilização prolongada, é normal a formação de gotas de água nas ranhuras de ventilação.

## Regulações próprias “Favorito”



O número de favoritos depende do modelo do aparelho. No ponto de menu “Favorito” podem ser guardadas e alteradas bebidas individuais (personalizadas) (ver capítulo “Menu – Favorito”).

### Chamar bebida individual

- Tocar brevemente em [  ].
- Selecionar um favorito existente já com regulações próprias.
- Tocar em [ start/stop ] para iniciar a bebida.

## Fecho de segurança para crianças

O aparelho pode ser bloqueado para proteger as crianças de escaldões e de queimaduras.

- Tocar em [  ] no mínimo durante 3 segundos. No display **3** é exibida uma chave. O fecho de segurança para crianças está ativado. Deixou de ser possível executar qualquer comando.
- Tocar em [  ] no mínimo durante 3 segundos. A chave no display **3** torna a desaparecer. O fecho de segurança para crianças está desativado. O aparelho pode ser operado normalmente.

## Preparação de bebidas

Esta máquina de café mói café fresco para cada processo de infusão. Para a melhor qualidade, conservar os grãos em local fresco e fechado.

**i** **Importante:** abastecer o depósito de água **5** diariamente com água nova. O depósito de água **5** deve conter sempre água suficiente para o funcionamento do aparelho.

**i** Aquecer previamente a(s) chávena(s), especialmente as chávenas de expresso pequenas e grossas, p. ex. com água quente.

**i** Em algumas definições, o café é preparado em dois passos (ver “aromaDouble Shot”). Por favor, aguardar até que o processo esteja totalmente concluído.

Podem ser preparadas várias bebidas com uma simples pressão do botão.

### Seleção de bebidas

A bebida pretendida é selecionada diretamente quando se toca no respetivo símbolo. A bebida selecionada é identificada por linhas por cima ou por baixo do símbolo. A designação da bebida e os valores atualmente definidos para a intensidade do café e para o tamanho das chávenas são exibidos no display **3**.

Estão disponíveis as seguintes bebidas:

Expresso	Latte Macchiato
Expresso Macch.	Café com leite
Caffe Crema	Espuma de leite
Cappuccino	

Ao tocar várias vezes a tecla “Bebidas especiais” é possível selecionar diferentes bebidas, umas a seguir às outras:

Água quente	Americano *
Leite quente *	Flat White *
Cafeteira *	Cafe Cortado *
Kleiner Brauner *	

As posições assinaladas com \* apenas estão disponíveis em determinados modelos do aparelho.

### Adaptar a intensidade do café, selecionar o café em pó

Tocando em [  $\emptyset$  ] a intensidade do café é regulada individualmente ou é selecionada a preparação com café em pó.

São possíveis as seguintes definições:

muito suave	muito forte
suave	doublshot forte
normal	doublshot forte+
forte	Com. café pó

- Selecionar a bebida pretendida tocando no respetivo símbolo.
- Tocar em [  $\emptyset$  ] até que a definição pretendida p. ex. forte ou Com. café pó (ver o capítulo “Preparação com café moído”) seja exibida no display.

### aromaDouble Shot

Quanto mais tempo o café for escaldado, mais substâncias amargas e aromas indesejados são libertados. Isso influencia o gosto e a salubridade do café. Por esse motivo, o aparelho possui uma função aromaDouble Shot especial para o café extra forte. Quando a metade da quantidade a preparar é atingida, são novamente moídos e escaldados grãos de café, para que sejam libertadas apenas as substâncias aromáticas saborosas e agradáveis.

**i** A função aromaDouble Shot pode ser selecionada para todas as bebidas que tenham uma percentagem de café de pelo menos 35 ml da quantidade de enchimento de café. A função não está disponível para bebidas mais pequenas, como p. ex. um expresso pequeno, ou na regulação [  $\square P$  ].

### Selecionar o tamanho da chávena

A quantidade de enchimento da bebida é selecionada individualmente tocando em [ ml ].

São possíveis as seguintes definições:

pequeno                      médio                      grande

- Selecionar a bebida pretendida tocando no respetivo símbolo.
- Tocar em [ ml ] até que a definição pretendida seja exibida no display.

**i** Uma seta ou setas ao lado da regulação, p. ex. „grande \*”, indica(m) que a capacidade pré-ajustada de fábrica (ver capítulo „Menu – Regular tamanho“) foi alterada.

### Duas chávenas em simultâneo

Tocando em [  $\square P$  ], e consoante a seleção, são preparadas duas chávenas em simultâneo de uma bebida de café ou de uma bebida de leite e café (em determinados tipos de aparelho apenas bebida de café), assim que a preparação for iniciada com [ start/stop ]. A definição é exibida no display.

- Selecionar a bebida pretendida tocando no respetivo símbolo.
- Tocar em [  $\square P$  ].
- Colocar duas chávenas pré-aquecidas à esquerda e à direita da saída de bebidas **4**.
- Tocar em [ start/stop ] para iniciar a preparação de bebidas.

A bebida selecionada é preparada, correndo de seguida para as duas chávenas.

**i** A bebida é preparada em dois passos (dois processos de moagem). Por favor, aguardar até que o processo esteja totalmente concluído.

**i** Dependendo do tipo de aparelho, a função “Duas chávenas em simultâneo” só está disponível para bebidas de café e não está disponível para bebidas de leite e café.

## Preparação de bebidas de café

O aparelho deve estar pronto a funcionar.

- Colocar uma chávena pré-aquecida por baixo da saída de bebidas **4**.
- Selecionar a bebida de café pretendida Expresso ou Caffè Crema tocando no respetivo símbolo.

No display são exibidas as designações do café e os valores atualmente regulados para a intensidade do café e para o tamanho da chávena.

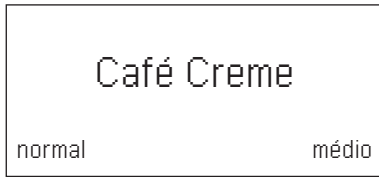

- i** O tamanho da chávena e a intensidade do café podem ser alterados tocando em [ ml ] e [ ∅ ]. Na seleção de Com. café pó proceder como descrito em “Preparação com café moído”.

### Por exemplo:

- Tocar em [ ml ] até que seja exibido grande no display.
- Tocar em [ ∅ ] até que seja exibido suave no display.
- Tocar em [ start/stop ] para iniciar a preparação de bebidas.

O café é preparado correndo depois para a chávena.

- i** Tocando novamente em [ start/stop ] a preparação de bebidas pode ser terminada antecipadamente.

## Preparação com leite

Esta máquina de café possui um sistema de leite integrado. este permite preparar bebidas de café com leite ou com espuma de leite e também leite quente.

- i** **Dica:** Também podem ser usadas bebidas vegetais em vez de leite, p. ex. soja.

- i** **Nota:** A qualidade da espuma de leite depende do tipo de leite ou bebida vegetal utilizado.



### Perigo de queimadura!

As partes superior e inferior do sistema do leite **4b** ficam muito quentes. Depois da utilização, deixar arrefecer antes de tocar.



### Atenção!

Os restos de leite secos são muito difíceis de remover, por isso, limpar impreterivelmente (ver o capítulo “Limpar sistema do leite”).



Durante a preparação com leite podem ocorrer assobios. Estes estão condicionados tecnicamente pelo sistema do leite **4b**.



Tocando novamente em [ start/stop ], a tiragem da bebida pode ser terminada antecipadamente.

O aparelho deve estar pronto a funcionar. O tubo de leite e o tubo de aspiração têm de estar ligados.

- Inserir o tubo de aspiração **4d** no recipiente do leite.
- Colocar uma chávena ou um copo pré-aquecidos por baixo da saída de bebidas.

## Bebidas de café com leite

- Selecionar Expresso Macch., Café com leite, Latte Macchiato ou Cappuccino tocando no respetivo símbolo.

No display são exibidas as designações do café e os valores predefinidos para o tamanho da chávena e para a intensidade do café.



O tamanho da chávena e a intensidade do café podem ser alterados tocando em [ ml ] e [ ∅ ]. Na seleção de Com. café pó proceder como descrito em “Preparação com café moído”.

- Tocar em [ start/stop ] para iniciar a preparação de bebidas.

Primeiro escorre leite ou espuma de leite para a chávena ou copo. De seguida, o café é escaudado e é adicionado à chávena ou copo.

Tocando novamente em [start/stop] a preparação de leite ou de café pode ser terminada antecipadamente; tocando uma segunda vez em [start/stop] é parada por completo a preparação de bebidas.

### Espuma de leite

- Selecionar Espuma de leite tocando no símbolo.
  - Regular o tamanho da chávena tocando em [ ml ].
  - Tocar em [ start/stop ] para iniciar a preparação de bebidas.
- Escorre espuma de leite da saída de bebidas.

### Bebidas especiais

Ao tocar várias vezes a tecla “Bebidas especiais” é possível selecionar diferentes bebidas, umas a seguir às outras. As posições assinaladas com \* apenas estão disponíveis em determinados modelos do aparelho.

### Água quente

Antes de se retirar água quente, o sistema do leite deve ser limpo e o tubo de leite deve ser retirado (ver o capítulo “Limpar sistema do leite”). Se o sistema do leite não for limpo podem passar pequenas quantidades de leite para a água.



#### Perigo de queimaduras!

O sistema de leite **4b** fica muito quente. Depois da utilização, deixar arrefecer antes de tocar.

- O aparelho deve estar pronto a funcionar.
- Colocar uma chávena ou um copo sob a saída de bebidas **4**.
  - Tocar no símbolo “bebidas especiais” as vezes necessárias até aparecer Água quente no visor.
  - Regular o tamanho da chávena tocando em [ ml ].

- Tocar em [ start/stop ] para iniciar a preparação de bebidas.



Surge a mensagem Retirar o tubo de leite, proceder do seguinte modo:

- Retirar o tubo de leite **4c** e tocar novamente em [ start/stop ].
- Escorre água quente da saída **4**.



Tocando novamente em [ start/stop ] a preparação de bebidas pode ser terminada antecipadamente.

### Leite quente \*

Ler e observar primeiro o capítulo “Preparação com leite”.

Seguidamente:

- Tocar no símbolo “bebidas especiais” as vezes necessárias até aparecer Leite quente no visor.
  - Regular o tamanho da chávena tocando em [ ml ].
  - Tocar em [ start/stop ] para iniciar a preparação de bebidas.
- Escorre leite quente da saída **4**.



Tocando novamente em [ start/stop ] a preparação de bebidas pode ser terminada antecipadamente.

### Americano \*

- Colocar uma chávena pré-aquecida por baixo da saída de bebidas **4**.
- Tocar no símbolo “bebidas especiais” as vezes necessárias até aparecer Americano no visor.
- Regular o tamanho da chávena e a intensidade tal como descrito no capítulo “Preparação de bebidas de café”.
- Tocar em [ start/stop ] para iniciar a preparação de bebidas.

O café é preparado e depois corre para a chávena.



Tocando novamente em [ start/stop ] a preparação de bebidas pode ser terminada antecipadamente.

**Flat White\*, Cafe Cortado\* ou Kleiner Brauner\***

Ler e observar primeiro o capítulo “Preparação com leite”.

Seguidamente:

- Colocar uma chávena ou um copo sob a saída de bebidas **4**.
- Tocar no símbolo “bebidas especiais” as vezes necessárias até aparecer Flat White, Cafe Cortado ou Kleiner Brauner no visor.
- Regular o tamanho da chávena e a intensidade tal como descrito no capítulo “Preparação de bebidas de café”.
- Tocar em [start/stop] para iniciar a preparação de bebidas.

O café é preparado e corre para a chávena ou o copo. Em função da bebida sai leite ou espuma de leite. A sequência café/leite depende da bebida.

 Tocando novamente em [start/stop] a preparação de leite ou de café pode ser terminada antecipadamente. Tocando uma segunda vez em [start/stop] é parada por completo a preparação de bebidas.

**Função café de cafeteira \***

- Colocar uma cafeteira sob a saída de bebidas **4**.
- Tocar no símbolo “bebidas especiais” as vezes necessárias até aparecer Função café de cafeteira no visor.
- Regular a intensidade do café tocando em [∅].
- Regular a quantidade (4 ou 6 chávenas) tocando em [ml].
- Tocar em [start/stop] para iniciar a preparação de bebidas.

O café é preparado e depois corre para a cafeteira.

 Tocando novamente em [start/stop] a preparação de bebidas pode ser terminada antecipadamente.

**Preparação com café moído**

Esta máquina de café também permite a preparação com café moído (não café solúvel).

 Na preparação de café moído, não é possível regular a intensidade do café, nem tirar duas chávenas em simultâneo ou usar a função aroma-Double Shot.

O aparelho deve estar pronto a funcionar.

- Colocar uma chávena pré-aquecida por baixo da saída de bebidas **4**.
- Selecionar uma bebida de café ou uma bebida de café com leite, tocando no respetivo símbolo.
- Tocar em [∅] até que seja exibido Com. café pó no display.
- Abrir a gaveta do pó **12**.
- Utilizar no máximo 2 colheres de medida de café em pó.

 **Atenção!** Não encher grãos de café ou café solúvel.

- Fechar a gaveta do pó **12**.
- Tocar em [start/stop] para iniciar a preparação de bebidas.

O café é preparado correndo depois para a chávena.

 Tocando novamente em [start/stop], a tiragem da bebida pode ser terminada antecipadamente.

**Regular o grau de moagem**

O grau de finura do café em pó pode ser regulado através do botão rotativo **11** do grau de moagem do café.

 **Atenção!** Regular o grau de moagem apenas com o moinho em funcionamento! Caso contrário, o aparelho pode ficar danificado.

 **Perigo de ferimentos!** Não introduzir os dedos no moinho.

- Com o moinho em funcionamento, regular o botão rotativo **11** entre café em pó fino (**a**: rodar para a esquerda) e café em pó grosso (**b**: rodar para a direita).

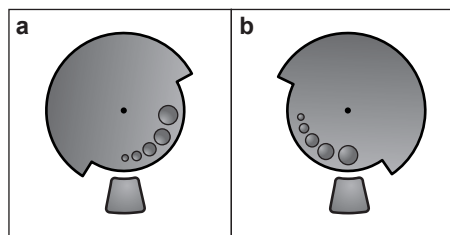

**i** A nova definição só é perceptível a partir da segunda chávena de café.

**i** Para grãos escuros usar uma moagem fina, e para grãos claros usar uma moagem grossa.

## Menu

O menu serve para alterar individualmente definições, chamar informações ou iniciar processos.

- Abrir o menu tocando em [ menu ]. No display são exibidas as diferentes possibilidades de definição, os símbolos de navegação acendem-se. A definição atual está identificada no display.

### Navegação no menu:

- [ ∨ ] = navegar para baixo
- [ ok✓ ] = confirmar / guardar
- [ ↶ ] = voltar
- [ menu ] = abrir menu/sair do menu

**i** Tocando em [ ∨ ] são exibidas respetivamente as possibilidades de definição e de seleção pela ordem recorrente. Quando o último item de menu é atingido é exibido novamente o primeiro item de menu.

### Por exemplo:

Regular Temperatura do café máx.:

- Tocar em [ menu ]. O menu é aberto.
- Tocar em [ ∨ ] até que seja exibido Temperatura do café no display.
- Tocar em [ ok✓ ], surge p. ex. alta.
- Tocar em [ ∨ ] até que seja exibido máx. no display.
- Tocar em [ ok✓ ] para guardar. No display é exibida a confirmação.
- Surge o item de menu Temperatura do café.
- Tocar em [ ↶ ] para sair do menu.

### É possível efetuar as seguintes definições:

Limpeza e conservação

Iniciar programa de manutenção especial. É possível selecionar entre Limpar sistema de leite, Descalcificar, Limpar ou calc'nClean.

- Selecionar o programa pretendido com [ ∨ ] e confirmar com [ ok✓ ].
- Tocar em [ start/stop ] para iniciar o programa.

**i** **Importante:** respeitar impreterivelmente o capítulo "Programas de manutenção".

Info Programas de manutenção (dependente do tipo de aparelho)  
Indicação de quantas bebidas ainda podem ser tiradas antes de ser necessário efetuar um programa de manutenção.

- Visualizar com [ ∨ ] Limpar após --- ☐ ou Descalcif. após --- ☐.
- Sair da indicação com [ ↶ ].

**i** Por motivos técnicos, o contador não consegue fazer uma estimativa exata do número de chávenas.

Relação café/leite \*

A relação de mistura de café/leite predefinida de fábrica pode ser adaptada em vários níveis.

- Selecionar a bebida (apenas para bebidas de café com leite) com [ ∨ ] e confirmar com [ ok✓ ].

- Selecionar a relação de mistura pretendida (regulação da quantidade de leite em %) com [↘] e confirmar com [ok✓].
- A regulação está guardada.

**Exemplo:** Ao ajustar o valor para 30%, a bebida conterá 30% de leite e 70% de café.

As posições assinaladas com \* apenas estão disponíveis em determinados modelos do aparelho.

#### Favorito

No ponto de menu Favorito é possível criar ou alterar bebidas individualizadas. O número de favoritos depende do modelo do aparelho.

- Selecionar um perfil novo ou já existente com [↘] e confirmar com [ok✓].
- Tocar na bebida pretendida e confirmar com [ok✓].
- Conforme a bebida, aparece no visor a seleção para as regulações da bebida, como por ex., ml ou Relação café/leite.
- Efetuar a seleção e confirmar sempre com [ok✓].
- A bebida é guardada no perfil.

#### Regular tamanho

Definição da quantidade de enchimento para cada bebida e para cada tamanho de chávena. A quantidade de enchimento predefinida de fábrica pode ser adaptada em vários níveis.

- Selecionar a bebida com [↘] e confirmar com [ok✓].
- Selecionar a quantidade de enchimento pretendida com [↘] e confirmar com [ok✓].

A definição está guardada.

#### Dureza da água

Definição da dureza da água local. Pode ser selecionado o nível 1, 2, 3, 4 ou Instalação de descalcificação. A dureza da água predefinida é o nível 4.

- Selecionar a dureza da água pretendida com [↘] e confirmar com [ok✓].



A definição certa da dureza da água é importante, para que o aparelho indique na devida altura quando deve ser feita uma descalcificação.

A dureza da água pode ser determinada através das tiras de teste fornecidas junto ou perguntando à companhia abastecedora de água local. Se estiver instalado um sistema de descalcificação nas instalações, ajuste Instalação de descalcificação.

- Mergulhar a tira de teste brevemente na água e ler o resultado após 1 minuto.

Nível	Grau de dureza da água	
	Alemão (°dH)	Francês (°fH)
1	1-7	1-13
2	8-14	14-25
3	15-21	26-38
4	22-30	39-54

Desligar auto.

Definição do período de tempo após o qual o aparelho se desliga automaticamente após a última preparação de bebida. Podem ser selecionados valores entre 15 minutos e 3 horas. O período de tempo predefinido é de 30 minutos.

- Selecionar o período de tempo pretendido com [↘] e confirmar com [ok✓].

#### Temperatura do café

Definição da temperatura para bebidas de café e água quente.

É possível selecionar normal, alta, ou máx. A definição tem efeito em todos os inícios de preparações.

- Selecionar o nível de temperatura pretendido com [↘] e confirmar com [ok✓].

#### Filtro de água

Definição, se deve ser ativado um filtro de água, ou se não é utilizado qualquer filtro de água.

É possível selecionar entre Activar novo filtro ou Falta o filtro.

**i** Um filtro de água evita os depósitos calcários e reduz as impurezas na água. Além disso, o aparelho não tem de ser descalcificado com tanta frequência.

Os filtros de água podem ser adquiridos no comércio ou através dos Serviços de Assistência Técnica (ver o capítulo “Acessórios”).

**i** **Importante:** um filtro de água novo tem de ser lavado antes de ser utilizado.

- Mergulhar o filtro de água com a abertura para cima num recipiente com água fria.
- Pressionar ligeiramente os lados do filtro até deixarem de subir bolhas de ar, o filtro de água permanece no fundo.
- Com a ajuda da colher de medida **8**, empurrar o filtro de água com firmeza para dentro do depósito de água **5**.

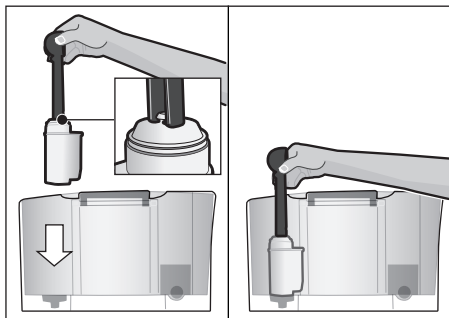

- Encher o depósito de água com água, até à marca “max”.
- Ligar o tubo de leite **4c** ao sistema do leite **4b** e ao tubo de aspiração **4d**.
- Inserir o fim do tubo de aspiração **4d** no tabuleiro apanha-gotas **17b**.
- Tocar em [ menu ] e seleccionar Filtro de água com [ ✓ ].
- Tocar em [ ok✓ ] e seleccionar Activar novo filtro com [ ✓ ].
- Esvaziar a bandeja de gotas e recolocá-la.
- Confirmar com [ ok✓ ].

A água flui agora através do filtro para o lavar.

- De seguida, esvaziar o apanha-gotas e recolocá-lo.

O aparelho está novamente pronto para ser utilizado.

Com a lavagem do filtro é ativada em simultâneo a indicação “Trocar filtro de água”. Após esta indicação ou o mais tardar após 2 meses, o filtro terá perdido a sua eficácia. O filtro deve ser substituído por razões higiénicas e para que o aparelho não adquira depósitos calcários (pode danificar o aparelho).

Se não for colocado um filtro novo, seleccionar a definição Falta o filtro e confirmar com [ ok✓ ].

**i** Se o aparelho não for utilizado durante um longo período de tempo (p. ex. durante umas férias), o filtro instalado deve ser lavado antes de o aparelho ser utilizado. Para o efeito, basta retirar uma chávena de água quente.

#### Idiomas

Definição do idioma nos quais serão exibidos os textos do display.

- Seleccionar o idioma pretendido com [ ✓ ] e confirmar com [ ok✓ ].

#### Prot.con.congel.

Programa de manutenção para evitar danos por congelamento durante o transporte e armazenamento. Para o efeito, o aparelho é totalmente esvaziado.

**i** O aparelho deve estar pronto a funcionar e o depósito de água **5** deve estar cheio.



- Tocar em [ start/stop ] para iniciar o programa.
- Retirar o depósito da água, o aparelho esvazia automaticamente o sistema de tubos e desliga-se.
- Esvaziar o depósito de água **5** e o apanha-gotas **17**.

#### Som teclas

Ligar ou desligar os sons ao tocar no painel de controlo.

- Confirmar a seleção com [ ok✓ ].



- Selecionar Som teclas lig. ou Som teclas desl. com [  ] e confirmar com [ ok  ].

Info tiragem bebidas

(dependente do tipo de aparelho)

Indicação da quantidade de bebidas que foram preparadas desde a colocação em funcionamento.

- Sair da indicação com [  ].

Definições fábrica

Repôr todas as definições efetuadas para o estado de fornecimento.

- Tocar em [ start/stop ] para eliminar todas as definições efetuadas.

## Conservação e limpeza diária



### Perigo de choque elétrico!

Antes de limpar, desligar a ficha da tomada. Nunca mergulhar o aparelho em água. Nunca utilizar aparelhos de limpeza a vapor.

- Limpe o exterior do aparelho, utilizando um pano húmido macio.
- Limpar o painel de controlo com um pano de microfibras.
- Não utilizar detergentes que contenham álcool ou álcool etílico.
- Não utilizar panos ou detergentes abrasivos.

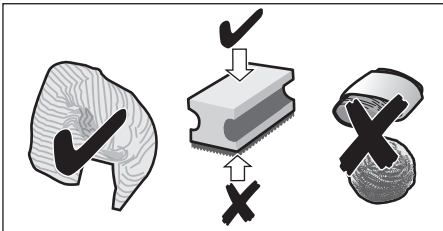

- Eliminar sempre de imediato quaisquer resíduos de calcário, de café, de leite e de soluções de limpeza e de descalcificação. Estes resíduos podem causar corrosão.

- Os panos de limpeza novos podem estar impregnados de sais. Esses sais podem provocar películas de ferrugem na superfície de aço inoxidável, motivo pelo qual estes panos têm de ser muito bem lavados antes de serem utilizados.
- Retirar pela frente o apanha-gotas **17** com o depósito para borra de café **17c**. Remover a tampa **17a** e o tabuleiro apanha-gotas **17b**. Esvaziar e limpar o apanha-gotas e o depósito para borra de café.
- Limpar o interior do aparelho (alojamento dos coletores) e a gaveta do pó (não removível) com um pano.
- Desmontar o flutuador **17d** e limpar com um pano húmido (dependente do tipo de aparelho).



Não colocar os seguintes componentes na **máquina de lavar loiça**: Tampa do apanha-gotas **17a**, tampa **4a**, unidade de infusão **14**, depósito de água **5** e tampa aromática **10**.



Os seguintes componentes são adequados para a máquina de lavar loiça:

Apanha-gotas **17**, tabuleiro apanha-gotas **17b**, depósito para borra de café **17c**, colher de medida **8** e partes superior e inferior do sistema de leite **4b**.



**Importante:** O apanha-gotas **17** e o depósito de borras de café **17c** devem ser esvaziados e limpos diariamente para prevenir a formação de depósitos.



O aparelho executa um ciclo de lavagem automaticamente quando é ligado a frio ou ao desligar-se depois de ter sido tirado café. Ou seja, o sistema realiza uma auto limpeza.



**Importante:** Se o aparelho não for utilizado durante um período de tempo longo (p. ex. férias), limpar bem todo o aparelho, incluindo a saída de bebidas **4**, o sistema de leite **4b**, o apanha gotas **17** e a unidade de infusão **14**.

## Limpar sistema do leite

**i** Logo após a preparação da bebida de leite, o sistema de leite **4b** é limpo automaticamente com um golpe de vapor breve. Limpar o sistema de leite à mão semanalmente ou com maior frequência, se necessário. Para uma limpeza especialmente cuidadosa, o sistema de leite **4b** pode ser limpo automaticamente com o programa “Limpar sistema do leite” (ver capítulo “Programas de manutenção – Limpar sistema do leite”).

### Limpar manualmente



#### Perigo de queimadura!

O sistema de leite **4b** fica muito quente. Depois da utilização, deixar arrefecer antes de tocar.

Desarmar o sistema do leite **4b** para limpar:

- Empurrar a saída de bebidas **4** totalmente para baixo.
- Remover a tampa **4a** pela frente e retirar o tubo de leite.

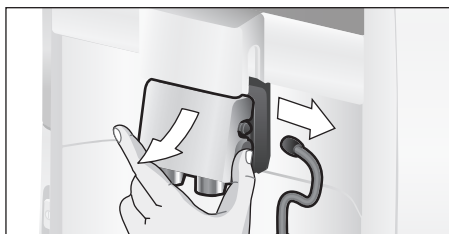

- Retirar o sistema do leite **4b** a direito pela frente.

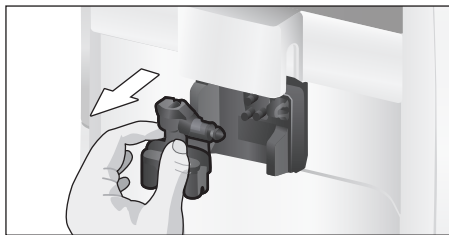

- Limpar muito bem o alojamento do sistema de leite **4e** para remover os resíduos de café.

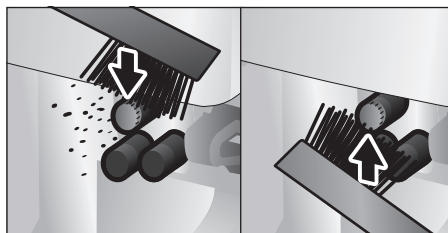

- Desarmar as partes superior e inferior do sistema do leite **4b**.

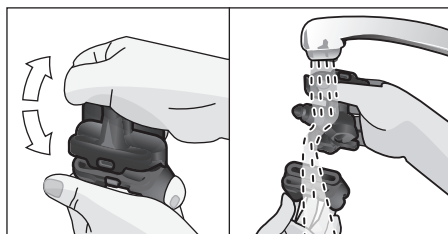

- Separar o tubo de leite do tubo de aspiração.
- Limpar as peças individualmente numa solução de lavagem e com um pano macio.
- Lavar todas as peças com água limpa e enxugar.

**i** As partes superior e inferior do sistema do leite **4b**, bem como o tubo de leite **4c** e o tubo de aspiração **4d** podem ser colocados na máquina de lavar loiça.

- Montar novamente as partes individuais.

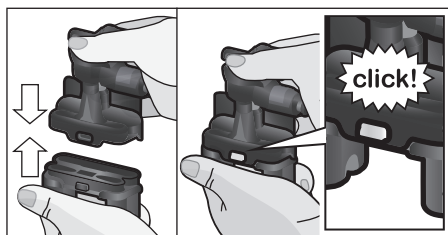

- Voltar a colocar o sistema do leite **4b** a direito e pela frente no aparelho.
- Colocar novamente a tampa **4a**.

## Limpar a unidade de infusão (figura G)

**i** Ver também as instruções breves no compartimento **16**.

Adicionalmente ao programa de limpeza automática, a unidade de infusão **14** deve ser retirada regularmente para limpeza.

- Desligar totalmente com o interruptor de rede **1** .
- Abrir a porta **13** para a unidade de infusão.
- Deslocar o bloqueio vermelho **14a** na unidade de infusão **14** totalmente para a esquerda.
- Pressionar a alavanca de ejeção **15** totalmente para baixo. A unidade de infusão solta-se.
- Pegar na unidade de infusão **14** pelos puxadores integrados e retirar cuidadosamente.

**i** **Importante:** lavar sem detergente e não colocar na máquina de lavar loiça.

- Retirar a tampa **14b** da unidade de infusão e lavar muito bem a unidade de infusão **14** com água corrente.

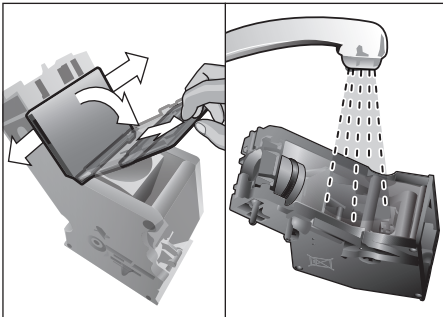

- Lavar muito bem a peneira da unidade de infusão com um jato de água.

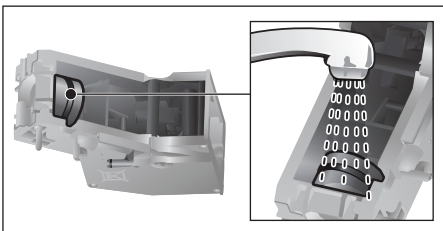

- Limpar bem o interior do aparelho com um pano húmido e remover eventuais restos de café.
- Deixar secar a unidade de infusão **14** e o interior do aparelho.
- Colocar novamente a tampa **14b** na unidade de infusão e empurrar a unidade de infusão **14** até ao batente no aparelho.
- Pressionar a alavanca de ejeção **15** totalmente para cima.
- Deslocar o bloqueio vermelho **14a** totalmente para a direita e fechar a porta **13**.

## Programas de manutenção

**i** Ver também as instruções breves no compartimento **16**.

Após um pré-aviso, surge periodicamente no display **3**

Necessário descalcificar ou

Necessário limpar ou

Necessário calc'nClean.

O aparelho deve ser limpo ou descalcificado de imediato com o respetivo programa. Opcionalmente, os processos Descalcificar e Limpar podem ser reunidos através da função calc'nClean (ver o capítulo "calc'nClean"). O aparelho pode ficar danificado caso o programa de manutenção não seja executado de acordo com a instrução.

Se for utilizado um filtro de água, os intervalos até ser necessário efetuar um programa de descalcificação aumentam.

**i** **Importante:** se o aparelho não for descalcificado atempadamente, surge Descalcificação em atraso. Aparelho bloqueado em breve --> Premir menu por 3 s. Efetuar imediatamente o processo de descalcificação de acordo com as instruções. Se o aparelho estiver bloqueado, o mesmo só pode voltar a ser operado depois de efetuado o processo de descalcificação.



### Atenção!

Em cada programa de manutenção utilizar produtos de descalcificação e de limpeza conforme o indicado.

Nunca interromper o programa de manutenção!

Não beber os líquidos!

Nunca utilizar ácido cítrico, vinagre ou produtos à base de vinagre.

Nunca introduzir pastilhas de descalcificação ou outro produto de descalcificação na gaveta do pó **12!**

Antes do início do respetivo programa de manutenção (descalcificar, limpar ou calc'nClean) retirar a unidade de infusão, limpar conforme indicado e colocar novamente.

Limpar muito bem o alojamento do sistema de leite **4e** para remover os resíduos de café.

**Podem ser adquiridas pastilhas especiais de descalcificação e de limpeza no comércio ou através dos Serviços de Assistência Técnica (ver o capítulo “Acessórios”).**

### Limpar sistema do leite

Duração: aprox. 1 minuto.

Abrir o menu com [menu].

- Selecionar Limpeza e conservação com [↘] e confirmar com [ok✓].
- Selecionar Limpar sistema do leite com [↘] e confirmar com [ok✓].
- Tocar em [start/stop] para iniciar o programa.

O programa pode ser seguido através do display **3**:

- Colocar um copo vazio por baixo da saída de bebidas **4** e inserir a extremidade do tubo de aspiração **4d** dentro do copo.
- Tocar em [start/stop]. O sistema do leite limpa-se agora automaticamente.
- De seguida, esvaziar o copo e limpar o tubo de aspiração **4d**.

Adicionalmente, limpar bem o sistema do leite regularmente de forma manual (máquina de lavar loiça ou à mão, ver o capítulo “Conservação e limpeza diária”).

### Descalcificar

Duração: aprox. 30 minutos.

A linha na parte inferior do display indica o progresso do processo.



Se for utilizado um filtro de água no depósito de água **5**, este tem de ser impreterivelmente retirado antes do início do programa de manutenção.

- Abrir o menu com [menu].
- Selecionar Limpeza e conservação com [↘] e confirmar com [ok✓].
- Selecionar Descalcificar com [↘] e confirmar com [ok✓].
- Tocar em [start/stop] para iniciar o programa.

O programa pode ser seguido através do display **3**:

- Esvaziar o apanha-gotas **17** e recolocá-lo.



Aparece a solicitação

Se necessário, retirar filtro de água  
⇒start.

- Retirar o filtro e tocar novamente em [start/stop].
- Encher o depósito de água **5** com água morna até à marca “**0,5l**” e dissolver neste 1 pastilha Bosch de descalcificação TCZ8002N.
- Tocar em [start/stop].
- Colocar por baixo da saída de bebidas **4** um recipiente com uma capacidade de 0,5l.
- Introduzir a extremidade do tubo de aspiração **4d** no recipiente.
- Tocar em [start/stop].

O programa de descalcificação decorre agora durante aprox. 20 minutos.



Se a solução de descalcificação no depósito de água **5** for insuficiente, surge a solicitação Encher descalcificador ⇒start.

- Reencher solução de descalcificação e tocar novamente em [start/stop].
  - Lavar o depósito de água **5** e encher com água limpa até à marca “**max**”.
  - Se for utilizado um filtro, recolocá-lo agora.
  - Tocar em [start/stop].
- O programa de descalcificação decorre durante aprox. 1 minuto e lava o aparelho.
- Esvaziar o apanha-gotas **17** e recolocá-lo.

**i** **Importante:** limpar o aparelho com um pano macio e húmido para remover de imediato resíduos da solução de descalcificação. Estes resíduos podem causar corrosão. Os panos de limpeza novos podem estar impregnados de sais. Esses sais podem provocar películas de ferrugem na superfície de aço inoxidável, motivo pelo qual estes panos têm de ser muito bem lavados antes de serem utilizados. Limpar muito bem o tubo de aspiração **4d** da saída de bebidas.

O aparelho está agora limpo e descalcificado e novamente pronto a funcionar.

## Limpar

Duração: aprox. 9 minutos.

A linha na parte inferior do display indica o progresso do processo.

- Abrir o menu com [menu].
- Selecionar Limpeza e conservação com [↘] e confirmar com [ok✓].
- Selecionar Limpar com [↘] e confirmar com [ok✓].
- Tocar em [start/stop] para iniciar o programa.

O programa pode ser seguido através do display **3**:

- Esvaziar o apanha-gotas **17** e recolocá-lo.
- Abrir a gaveta do pó **12**.
- Colocar uma pastilha de limpeza Bosch e fechar a gaveta **12**.
- Tocar em [start/stop].

O programa de limpeza decorre durante aprox. 7 minutos.

- Esvaziar o apanha-gotas **17** e recolocá-lo.

O aparelho está agora limpo e novamente pronto a funcionar.

## calc'nClean

Duração: aprox. 43 minutos.

calc'nClean combina as funções individuais de descalcificação e limpeza.

Se a data de expiração de ambos os programas for próxima, a máquina de café propõe automaticamente este programa de manutenção.

A linha na parte inferior do display indica o progresso do processo.

**i** Se for utilizado um filtro de água no depósito de água **5**, este tem de ser impreterivelmente retirado antes do início do programa de manutenção.

- Abrir o menu com [menu].
- Selecionar Limpeza e conservação com [↘] e confirmar com [ok✓].
- Selecionar calc'nClean com [↘] e confirmar com [ok✓].
- Tocar em [start/stop] para iniciar o programa.

O programa pode ser seguido através do display **3**:

- Esvaziar o apanha-gotas **17** e recolocá-lo.
- Abrir a gaveta do pó **12**.
- Colocar uma pastilha de limpeza Bosch na gaveta **12** e fechá-la.
- Tocar em [start/stop].

**i** Aparece a solicitação  
Se necessário, retirar filtro de água  
⇒start.

- Retirar o filtro e tocar novamente em [start/stop].
- Encher o depósito de água **5** com água morna até à marca “**0,5l**” e dissolver neste 1 pastilha Bosch de descalcificação TCZ8002N.
- Tocar em [start/stop].

- Colocar por baixo da saída de bebidas **4** um recipiente com uma capacidade mínima de 1l.

- Introduzir a extremidade do tubo de aspiração **4d** no recipiente.

- Tocar em [start/stop].

O programa de descalcificação decorre agora durante aprox. 28 minutos.

-  Se a solução de descalcificação no depósito de água **5** for insuficiente, surge a solicitação Encher descalcificador →start.

- Reencher solução de descalcificação e tocar novamente em [start/stop].

- Lavar o depósito de água **5** e encher com água limpa até à marca “max”.

- Se for utilizado um filtro, recolocá-lo agora.

- Tocar em [start/stop].

O programa de descalcificação decorre agora durante aprox. 1 minuto, e de seguida decorre o programa de limpeza durante aprox. 7 minutos, lavando o aparelho.

- Esvaziar o apanha-gotas **17** e recolocá-lo.

-  **Importante:** limpar o aparelho com um pano macio e húmido para remover de imediato resíduos da solução de descalcificação. Estes resíduos podem causar corrosão. Os panos de limpeza novos podem estar impregnados de sais. Esses sais podem provocar películas de ferrugem na superfície de aço inoxidável, motivo pelo qual estes panos têm de ser muito bem lavados antes de serem utilizados. Limpar muito bem o tubo de aspiração **4d** da saída de bebidas.

O aparelho está agora limpo e descalcificado e novamente pronto a funcionar.

-  **Importante:** se um dos programas de manutenção for interrompido p. ex. devido a uma falha de corrente, proceder do seguinte modo:

- Lavar o depósito de água **5** e encher com água limpa até à marca “max”.

- Tocar em [start/stop].

Por motivos de segurança, o aparelho é lavado durante aprox. 2 minutos.

- Esvaziar o apanha-gotas **17** e recolocá-lo. O programa de serviço interrompido tem de ser reiniciado.

---

## Dicas para poupar energia

- Quando a máquina de café não for utilizada, desligar o aparelho com o interruptor de rede **1**  existente na parte frontal do mesmo.

- No menu, em Desligar auto. definir o desligamento automático para 15 minutos.

- Não interromper a tiragem de café ou de espuma de leite, se possível. A interrupção antecipada conduz a um maior consumo de energia e a um enchimento mais rápido do apanha-gotas.

- Descalcificar o aparelho regularmente, para evitar depósitos calcários. Os depósitos calcários aumentam o consumo de energia.

---

## Proteção contra congelamento

-  **Atenção!** Para evitar danos por congelamento durante o transporte e o armazenamento, o aparelho tem antes de ser totalmente esvaziado.

Ver o capítulo “Menu – Prot.con.congel.”

---

## Armazenamento dos acessórios

A máquina de café possui compartimentos especiais para guardar a colher de medida e as instruções breves no aparelho.

- Para guardar a colher de medida **8**, retirar o depósito de água **5** e colocar a colher de medida na reentrância prevista para o efeito **7**.

- Para guardar as instruções breves, abrir a porta da unidade de infusão **13** e inserir as mesmas no compartimento previsto para o efeito **16**.

## Acessórios

Os acessórios seguintes podem ser adquiridos no comércio ou através dos Serviços de Assistência Técnica:

Acessórios	N.º de encomenda Comércio / Serviço de Assistência Técnica
Pastilhas de limpeza	TCZ8001A/00312096
Pastilhas de descalcificação	TCZ8002A/00312093
Filtro de água	TCZ7003 / 00575491
Kit de conservação	TCZ8004A/00312107
Recipiente de leite com tampa "FreshLock"	TCZ8009N / 00576165

## Eliminação do aparelho



Eliminar a embalagem de forma ecológica. Este aparelho está marcado em conformidade com a Directiva 2012/19/UE relativa aos resíduos de equipamentos eléctricos e electrónicos (waste electrical and electronic equipment – WEEE). A directiva estabelece o quadro para a criação de um sistema de recolha e valorização dos equipamentos usados válido em todos os Estados Membros da União Europeia. Contactar o revendedor especializado para mais informações.

## Garantia

Para este aparelho vigoram as condições de garantia publicadas pelo nosso representante no país em que o mesmo for adquirido. O representante onde comprou o aparelho poderá dar-lhe mais pormenores sobre este assunto. Para a prestação de qualquer serviço dentro da garantia é, no entanto, necessária a apresentação do documento de compra do aparelho.

Salvo alterações técnicas.

## Dados Técnicos

Ligação eléctrica (tensão – frequência)	220-240 V – 50/60 Hz
Valor de ligação	1500 W
Pressão máxima da bomba, estática	15 bar (TIS654..) 19 bar (TIS656..)
Capacidade máxima do depósito de água (sem filtro)	1,7 l
Capacidade máxima do depósito de grão	~300 g
Comprimento do cabo de alimentação	100 cm
Dimensões (A x L x P)	385 x 280 x 468 mm
Peso, vazia	10-12 kg
Tipo de moinho	Cerâmico

## Pesquisa de avarias

Problema	Causa	Solução
O aparelho deixa de reagir.	Avaria no aparelho	Desligar a ficha da tomada e aguardar 10 segundos, ligar a ficha à tomada.
O moinho não arranca.	O aparelho está demasiado quente.	Desligar o aparelho da rede e aguardar uma hora até que arrefeça.
Qualidade do café ou da espuma do leite muito variável.	O aparelho tem calcário.	Descalcificar o aparelho de acordo com as instruções.
Qualidade da espuma de leite muito variável	A qualidade da espuma de leite depende do tipo de leite ou bebida vegetal utilizado.	Melhore o resultado através da seleção do tipo de leite ou de bebida vegetal.
Não é possível obter água quente.	O sistema de leite ou o alojamento do mesmo estão sujos.	Limpar o sistema de leite ou o alojamento (ver capítulo "Conservação e limpeza diária").
Espuma de leite insuficiente ou inexistente ou o sistema de leite não aspira leite.	O sistema de leite ou o alojamento do mesmo estão sujos.	Limpar o sistema de leite ou o alojamento (ver capítulo "Conservação e limpeza diária").
	Leite não apropriado.	Não utilizar leite já fervido. Utilizar leite frio com um teor de gordura de pelo menos 1,5%.
	O sistema de leite não está montado corretamente.	Humedecer as partes superior e inferior e montar.
As bebidas/os batidos de leite saem demasiado frios.	O aparelho tem calcário.	Descalcificar o aparelho de acordo com as instruções.
	O leite utilizado está demasiado frio.	Utilizar leite morno.
Não é alcançada a quantidade de enchimento personalizada, o café escorre apenas aos pingos ou não escorre de todo.	O grau de moagem é demasiado fino. O café em pó é demasiado fino.	Ajustar para moagem mais grossa. Utilizar café em pó mais grosso.
	O aparelho tem muito calcário.	Descalcificar o aparelho de acordo com as instruções.
<b>Na impossibilidade de resolver um problema, contactar imediatamente a assistência! Os números de telefone encontram-se nas últimas páginas destas instruções.</b>		



<b>Problema</b>	<b>Causa</b>	<b>Solução</b>
O café não tem "creme".	Tipo de café inapropriado.	Utilizar um tipo de café com uma maior percentagem de grãos Robusta.
	Os grãos de café já não são frescos.	Utilizar grãos frescos.
	O grau de moagem não é adequado para os grãos de café.	Regular para um grau de moagem mais fino.
O café é demasiado "ácido".	O grau de moagem está definido demasiado grosso ou o café em pó é demasiado grosso.	Regular para um grau de moagem mais fino ou utilizar café em pó mais fino.
	Tipo de café inapropriado.	Utilizar uma torrefação mais escura.
O café é demasiado "amargo".	O grau de moagem está definido demasiado fino ou o café em pó é demasiado fino.	Regular para um grau de moagem mais grossa ou utilizar café em pó mais grosso.
	Tipo de café inapropriado.	Mudar o tipo de café.
O café sabe a "queimado".	Temperatura de ebulição demasiado alta	Reduzir a temperatura, ver o capítulo "Menu – Temperatura do café".
	O grau de moagem está regulado demasiado fino ou o café em pó é demasiado fino.	Regular para um grau de moagem mais grossa ou utilizar café em pó mais grosso.
	Tipo de café inapropriado.	Mudar o tipo de café.
O aparelho não dispensa bebidas	No filtro de água existe ar.	Mergulhar o filtro de água em água até não saírem mais bolhas de ar, voltar a colocar o filtro.
O aparelho não dispensa bebidas	Resíduos de agente de descalcificação entopem o depósito de água.	Retirar o depósito de água e limpar bem.
O filtro de água não se fixa ao depósito de água.	O filtro de água não está bem fixado.	Colocar o filtro de água a direito e fixá-lo com firmeza à ligação do depósito.
<b>Na impossibilidade de resolver um problema, contactar imediatamente a assistência! Os números de telefone encontram-se nas últimas páginas destas instruções.</b>		

<b>Problema</b>	<b>Causa</b>	<b>Solução</b>
A borra de café não é compacta e fica demasiado molhada.	O grau de moagem está regulado demasiado fino ou demasiado grosso, ou é utilizado pouco café em pó.	Regular o grau de moagem para mais grosso ou mais fino, ou utilizar 2 colheres de medida de café em pó.
Pingos de água no fundo do interior do aparelho depois de retirada a bandeja de gotas.	Bandeja de gotas retirada demasiado cedo.	Retirar a bandeja de gotas apenas alguns segundos depois de ter sido tirada a última bebida.
Indicação do visor Encher dep. grão apesar de o depósito para café em grão estar cheio ou o moinho não mói grãos de café.	Os grãos não estão a cair para o moinho (grãos demasiado oleosos).	Bater levemente no depósito de café em grão. Eventualmente mudar de tipo de café. Limpar o depósito para café em grão vazio com um pano seco.
Indicação do visor Esvaziar colect. pingos apesar de a bandeja de gotas estar vazia.	O esvaziamento não é reconhecido com o aparelho desligado.	Com o aparelho ligado, esvaziar a bandeja de gotas e recolocá-la.
	A bandeja de gotas está suja.	Limpar bem a bandeja de gotas.
Indicação do visor Encher água sem gás ou trocar filtro	O depósito de água está mal colocado.	Colocar corretamente o depósito de água.
	Água gaseificada no depósito de água.	Encher o depósito de água com água limpa da torneira.
	O flutuador no depósito de água está preso.	Retirar o depósito e limpar bem.
	O novo filtro de água não foi lavado de acordo com as instruções.	Lavar o filtro de água de acordo com as instruções e colocar em funcionamento.
	No filtro de água existe ar.	Mergulhar o filtro de água em água até não saírem mais bolhas de ar, voltar a colocar o filtro.
Indicação muito frequente de que é necessário descalcificar.	A água é muito calcária.	Inserir e ativar o filtro de água (ver capítulo "Menu – Filtro de água").
	Saída de bebidas entupida.	Limpar a saída de bebidas e o alojamento do sistema de leite (ver capítulo "Conservação e limpeza diária").
<b>Na impossibilidade de resolver um problema, contactar imediatamente a assistência! Os números de telefone encontram-se nas últimas páginas destas instruções.</b>		

<b>Problema</b>	<b>Causa</b>	<b>Solução</b>
Indicação do visor Limpar unidade de infusão e voltar a colocá-la	Unidade de infusão suja.	Limpar a unidade de infusão.
	Demasiado café em pó na unidade de infusão.	Limpar a unidade de infusão. Utilizar no máximo 2 colheres de medida de café em pó.
	O mecanismo da unidade de infusão está perro.	Limpar a unidade de infusão (ver o capítulo "Conservação e limpeza diária").
Indicação do visor Reiniciar o aparelho	Unidade de infusão suja.	Limpar a unidade de infusão.
Indicação do visor Aparelho não suficientemente descalcificado. Repetir a operação	Pouco produto descalcificador, produto descalcificador inadequado ou aparelho já com demasiado calcário.	Executar novamente o programa de descalcificação
Indicação do visor Deixar o aparelho arrefecer	O aparelho está muito quente.	Desligar o aparelho durante 30 minutos.
Indicação do visor Avaria Chamar assistência	Anomalia no aparelho.	Chamar a assistência.
<b>Na impossibilidade de resolver um problema, contactar imediatamente a assistência! Os números de telefone encontram-se nas últimas páginas destas instruções.</b>		

ar – 26 قم بإزالة المشاكل البسيطة بنفسك

المشكلة	السبب	العلاج
يُظهر بيان شاشة العرض Please let appliance cool down	أدج ن خاسد زاهجلا	.تتقيقد 30 ةدملا زاهجلا ليغشتت فقوأ
يُظهر بيان شاشة العرض Error (عطل) Please contact hotline (من) فضلك قم بالاتصال بالخط الساخن)	هناك خطأ في الجهاز.	يرجى الاتصال بالخط الساخن.
في حالة عدم التمكن من التخلص من المشاكل، يرجى وبصورة مؤكدة الاتصال بالخط الساخن! أرقام الهاتف توجد في الصفحات الأخيرة من إرشادات الاستخدام هذه.		

المشكلة	السبب	العلاج
يظهر على شاشة العرض Please refill bean container (قم بملء وعاء الحبوب) على الرغم من أن وعاء الحبوب ممتلئ، أو وحدة الطحن لا تطحن أية حبوب بن.	الحبوب لا تسقط في وحدة الطحن (حبوب زيتية أكثر مما ينبغي).	يتم الطرق بخفة على وعاء حبوب البن. وإذا اقتضى الأمر قم بتغيير نوع الحبوب. حال كون وعاء حبوب البن فارغًا قم بمسحه بقطعة قماش جافة.
ضرر على تدفق المياه Please empty drip tray تارطفاً بمجد نحصن أن م غر لاد . غ ر ا ف	لا تتعرف الماكينة على إفراغ الصحن في حالة غلقها.	قم بنزع صحن تجميع القطرات في حالة تشغيل الماكينة وتركيبه مرة أخرى.
يظهر بيان شاشة العرض Refill with still water or change filter (يرجى ملء خزان الماء)	خزان الماء غير موضوع بطريقة صحيحة.	نظف صحن تجميع القطرات جيداً. ركب خزان الماء بشكل صحيح.
	يوجد مياه غازية في خزان الماء.	يرجى ملء خزان الماء بماء عذب من الصنبور.
	العوامة في خزان الماء ثابتة.	أخرج الخزان واغسله جيداً.
	لم يتم غسل فلتر الماء الجديد وفقاً للتعليمات.	اشطف فلتر الماء حسب التعليمات، وأعد التشغيل.
	ثمة هواء في فلتر الماء.	قم بغمس فلتر الماء في الماء، ودعه حتى لا تبقى أي فقاعات هواء تتسرب، ثم أعد تركيب الفلتر.
	فلتر الماء قديم.	قم بتركيب فلتر ماء جديد.
بيان متكرر بكثرة، أن عملية إزالة الترسبات الجيرية ضروري.	ماءٌ محتو على الكثير من الترسبات الجيرية.	استخدم مرشح ماء وفعلّه (انظر فصل «القائمة - مرشح الماء»).
	مخرج المشروبات مسدود.	نظف مخرج المشروبات وحامل دورة سريان الحليب (انظر فصل «العناية والتنظيف اليومي»).
يظهر بيان شاشة العرض Please clean brewing unit (يرجى تنظيف وحدة التسخين الشديد)	وحدة التسخين الشديد متسخة.	قم بتنظيف وحدة التسخين الشديد.
	توجد كمية أكبر مما ينبغي من مسحوق البن في وحدة التسخين الشديد.	قم بتنظيف وحدة التسخين الشديد. (يتم بحد أقصى تعبئة 2 ملعقة قياس ممسوحة من مسحوق البن).
	آلية وحدة التسخين الشديد ليست سلسلة الحركة.	قم بتنظيف وحدة التسخين الشديد (انظر فصل «العناية والتنظيف اليومي»).
يُظهر بيان شاشة العرض Please restart appliance	الجهاز ساخن جداً.	احرص على ترك الجهاز يبرد.
	وحدة الغلي متسخة.	نظف وحدة الغلي.
يُظهر بيان شاشة العرض Descaling insufficient. Repeat process	مادة إزالة الترسبات غير سليمة أو موجودة بكمية قليلة جداً، أو أن الجهاز كانت به كمية مفرطة من الترسبات.	قم بتنفيذ برنامج إزالة الترسبات مرة أخرى.

في حالة عدم التمكن من التخلص من المشاكل، يرجى وبصورة مؤكدة الاتصال بالخط الساخن!  
أرقام الهاتف توجد في الصفحات الأخيرة من إرشادات الاستخدام هذه.

المشكلة	السبب	العلاج
لا تحتوي القهوة على كريمة (طبقة الكريمة).	نوع البن غير مناسب.	استخدم نوع بن يحتوي على حصة أكبر من حبوب بن روبوستا.
	حبوب البن لم تعد طازجة التحميص.	يتم استخدام حبوب بن طازجة.
	لا يتناسب مستوى الطحن مع حبوب البن.	قم بضبط مستوى الطحن على المستوى الناعم.
القهوة ذات مذاق «لاذع».	تم ضبط مستوى الطحن على مستوى خشن جداً أو أن مسحوق البن خشن للغاية.	قم بضبط مستوى الطحن على مستوى أنعم أو استخدم مسحوق بن أكثر نعومة.
	نوع البن غير مناسب.	يتم استخدام بن ذو تحميص داكن.
القهوة ذات مذاق «مر».	تم ضبط مستوى الطحن على مستوى ناعم جداً أو أن مسحوق البن ناعم للغاية.	قم بضبط مستوى الطحن على مستوى أكثر خشونة أو استخدم مسحوق بن أكثر خشونة.
	نوع البن غير مناسب.	قم بتغيير نوع البن.
القهوة ذات مذاق «محروق».	درجة حرارة التسخين الشديد مرتفعة جداً.	يتم خفض درجة الحرارة، أنظر فصل «ضبط القائمة – Coffee temperature (درجة حرارة القهوة)».
	تم ضبط مستوى الطحن على مستوى ناعم جداً أو أن مسحوق البن ناعم للغاية.	قم بضبط مستوى الطحن على مستوى أكثر خشونة أو استخدم مسحوق بن أكثر خشونة.
	نوع البن غير مناسب.	قم بتغيير نوع البن.
الجهاز لا ينتج مشروباً.	ثمة هواء في مرشح الماء.	قم بغمر مرشح الماء في الماء، ودعه حتى لا تعد تنتسرب أية فقاعات هوائية، ثم أعد تركيب المرشح.
الجهاز لا ينتج مشروباً.	بقايا مادة إزالة الترسبات الكلسية تسد خزان الماء.	أخرج خزان الماء ونظفه جيداً.
لا يثبت مرشح الماء في خزان الماء.	لم يتم تركيب المرشح بشكل صحيح.	ادفع مرشح الماء بقوة في موضع توصيله بخزان الماء.
بقايا البن غير متماسكة ومبللة أكثر مما ينبغي.	تم ضبط مستوى الطحن على مستوى ناعم أو خشن جداً، أو تم استخدام قدر أقل مما ينبغي من مسحوق البن.	قم بضبط مستوى الطحن على مستوى أكثر خشونة أو نعومة، أو استخدم 2 ملعقة قياس ممسوحة من مسحوق البن.
عند إخراج صحن التقطير يوجد ماء متقطر على أرضية الجهاز الداخلية.	تم إخراج صحن التقطير في وقت مبكر أكثر مما ينبغي.	يجب عدم إخراج صحن التقطير إلا بعد انقضاء بضعة ثواني بعد سحب المشروب الأخير.
في حالة عدم التمكن من التخلص من المشاكل، يرجى وبصورة مؤكدة الاتصال بالخط الساخن! أرقام الهاتف توجد في الصفحات الأخيرة من إرشادات الاستخدام هذه.		

## قم بإزالة المشاكل البسيطة بنفسك

المشكلة	السبب	العلاج
لا يستجيب الجهاز.	عطل في الجهاز.	اسحب القابس من شبكة الكهرباء، وانتظر 10 ثوانٍ، وأعد إدخال القابس في الشبكة.
تروس الطحن لا تدور.	الجهاز ساخن للغاية.	افصل الجهاز عن الشبكة الكهربائية وانتظر لمدة ساعة حتى يبرد.
يوجد تفاوت شديد في جودة القهوة أو جودة رغاوي اللبن.	توجد رواسب جيرية في الجهاز.	قم وفقًا لإرشادات الاستخدام بإزالة الرواسب الجيرية من الجهاز باستخدام قرصين لإزالة الرواسب.
توجد تقلبات في جودة رغوة الحليب	تتوقف جودة رغوة الحليب على نوع الحليب المستخدم أو المشروب النباتي.	اجعل النتيجة مثالية من خلال اختيار نوع الحليب أو المشروب النباتي.
لا يمكن سحب ماء ساخن.	يوجد اتساخ بوحدة تكوين رغاوي اللبن أو موضع احتواء وحدة تكوين رغاوي اللبن.	يتم تنظيف وحدة تكوين رغاوي اللبن أو موضع احتواء وحدة تكوين رغاوي اللبن (انظر فصل «العناية والتنظيف اليومي»).
رغوة اللبن أقل مما ينبغي أو لا توجد رغوة حليب، أو وحدة تكوين رغاوي اللبن لا تقوم بشطف اللبن.	يوجد اتساخ بوحدة تكوين رغاوي اللبن أو موضع احتواء وحدة تكوين رغاوي اللبن.	يتم تنظيف وحدة تكوين رغاوي اللبن أو موضع احتواء وحدة تكوين رغاوي اللبن (انظر فصل «العناية والتنظيف اليومي»).
حليب غير مناسب.	قم باستخدام حليب بمستوى دسم 1.5%.	قم بترطيب أجزاء وحدة تكوين رغاوي اللبن ثم قم بتركيبها مع بعضها.
لم يتم تجميع وحدة تكوين رغاوي اللبن بشكل صحيح.	توجد رواسب جيرية في الجهاز.	قم بإزالة الرواسب الجيرية من الجهاز باستخدام قرصين لإزالة الرواسب، عند الحاجة إلى ذلك قم بتنفيذ البرنامج مرتين.
مشروبات الحليب/مخفوق الحليب باردة للغاية.	الحليب المستخدم باردٌ للغاية.	استخدم حليبًا فاترًا.
لا يتم الوصول إلى الكمية المحددة بصورة شخصية لكل فنجان، القهوة لا تنساب إلا في صورة قطرات أو لا تنساب قهوة على وجه الإطلاق.	مستوى الطحن ناعم للغاية. مسحوق البن ناعم للغاية.	قم بضبط مستوى الطحن على مستوى أكثر خشونة. قم باستخدام مسحوق بن أكثر خشونة.
توجد رواسب جيرية كثيفة في الجهاز.	توجد رواسب جيرية كثيفة في الجهاز.	قم بإزالة الرواسب الجيرية من الجهاز.
في حالة عدم التمكن من التخلص من المشاكل، يرجى وبصورة مؤكدة الاتصال بالخط الساخن! أرقام الهاتف توجد في الصفحات الأخيرة من إرشادات الاستخدام هذه.		

## التخلص من الجهاز

تخلص من عبوة الجهاز بأسلوب يدعم الحفاظ على البيئة. هذا الجهاز مطابق للمواصفة الأوروبية 19/2012/المجموعة الاقتصادية الأوروبية الخاصة بالأجهزة الكهربائية والإلكترونية القديمة (waste electrical and electronic equipment – WEEE). وهذه المواصفة تحدد الإطار العام لقواعد تسري في جميع دول الاتحاد الأوروبي بخصوص استعادة الأجهزة القديمة وإعادة استغلالها. قومي باستشارة موزعك المحلي لمعرفة أحدث الأنظمة المتبعة حالياً للتخلص من الأجهزة القديمة.

## شروط الضمان

يتم تحديد شروط الضمان لهذا الجهاز من قبل ممثلنا في الدولة التي يتم فيها بيع الجهاز. يمكنك الحصول على تفاصيل هذه الشروط من قبل الموزع الذي اشتريته منه الجهاز. يرجى إحضار فاتورة أو إيصال الشراء في حال أصاب جهازك أي طارئ يغطيه الضمان. نحفظ بحقنا في إجراء أية تعديلات.

## ملحقات التخزين

تحتوي آلة صنع القهوة الأوتوماتيكية على أدراج مميزة لتخزين ملعقة المسحوق والدليل المختصر على جانب الماكينة.

- للاحتفاظ بملعقة المسحوق رقم 8، قم بإزالة خزان الماء رقم 5 ووضع ملعقة في التجويف رقم 7 الذي سبق تشكيله من قبل.
- وللاحتفاظ بالدليل المختصر، قم بفتح باب وحدة التخمير رقم 13، وأدخل الدليل المختصر في الدرج رقم 16 المخصص لذلك.

## الملحقات

تتوفر الملحقات التالية لدى تجار التجزئة وخدمة العملاء.

رقم الملحق	الملحقات
تجارياً / خدمة العملاء	
TCZ8001A / 00312096	أقراص التنظيف
TCZ8002A / 00312093	أقراص إزالة الترسبات
TCZ7003 / 00575491	فلتر الماء
TCZ8004A / 00312107	طقم العناية
TCZ8009N / 00576165	خزان الحليب مزود بغطاء بتقنية أفعال «FreshLock»

## البيانات التقنية

220-240 فولت – 50/60 هيرتز	وصلة الكهرباء (ال جهد – التردد)
1500 واط	قيم التوصيل
15 بار (نوع الماكينة ..TIS654)	قدرة الضغط القصوى، الثابتة
19 بار (نوع الماكينة ..TIS656)	
1,7 لتر	سعة خزان الماء القصوى (بدون فلتر)
~300 جرام	سعة وعاء الحبوب القصوى
100 سم	طول سلك الطاقة
385 × 280 × 468 مم	أبعاد الماكينة (الارتفاع × العرض × العمق)
10-12 كجم	الوزن، وهي غير مملوءة
سيراميك	نوع المطحنة



- اضغط على زر [start/stop] سيتم غسل الماكينة من أجل السلامة لمدة 2 دقائق.
- قم بتفريغ صحن تجميع القطرات رقم 17 وتركيبه مرة أخرى.
- يجب تشغيل برنامج الصيانة الذي تم قطعه مجدداً.

## تعليمات لادخار الطاقة

- تحتوي الماكينة على وظيفة تعتيم الشاشة، التي تعمل عندما لا تُستخدَم الماكينة. حيث تُضاء الشاشة إضاءةً خافتة. وبالضغط على أي رمز على لوحة التحكم تعود الشاشة لتضيء كما كانت.
- إذا لم يتم استخدام آلة صنع القهوة، فيجب أن تُغلق الماكينة بواسطة زر التشغيل ① رقم 1 الموجود على اللوحة الأمامية للماكينة.
- وهناك إمكانية ضبط غلق الماكينة أوتوماتيكياً على وضع الإغلاق بعد 15 دقيقة من خلال خيار Automatic shut-down (الإغلاق التلقائي) في القائمة.
- عملية صنع القهوة أو طبقة رغاوي اللبن لا تنقطع طبقاً للإمكانيات الخاصة بالماكينة. ويؤدي الإغلاق المبكر إلى زيادة استهلاك الطاقة وإلى سرعة امتلاء صحن تجميع القطرات؟
- يجب إزالة الرواسب من الماكينة بانتظام، لتجنب إصابتها بالرواسب الكلسية. وتؤدي بقايا التكلس إلى زيادة استهلاك الطاقة.

## مضاد التجمد

### تنبيه!

لتجنب أي أضرار تنتج عن الصقيع أثناء عمليات النقل والتخزين، يجب تفريغ الماكينة تماماً مسبقاً.

انظر القسم «القائمة» – Frost protection (مضاد التجمد)»

- اضغط على زر [start/stop] قم بوضع وعاءٍ بسعة واحد لتر على الأقل تحت مخرج المشروبات رقم 4.
- قم بوضع طرف أنبوب الامتصاص رقم 4d في الوعاء.
- اضغط على زر [start/stop] يعمل الآن برنامج إزالة الرواسب ويستمر لحوالي 28 دقيقة.

إذا كانت نسبة ذوبان الرواسب قليلة في خزان الماء رقم 5، يظهر إشعار Refill descaler → start (املاً مزيل الترسبات < ابدأ).

■ قم بملء الرواسب الجيرية واضغط على [start/stop] ثانيةً.

■ اشطف خزان الماء رقم 5 واملاه بماء عذب حتى علامة «الحد الأقصى».

■ إذا تم استخدام فلتر ماء، فيجب تركيب هذا الفلتر مرة أخرى.

■ اضغط على زر [start/stop] يعمل الآن برنامج إزالة الرواسب ويستمر لحوالي دقيقة واحدة ثم يعمل برنامج التنظيف لمدة 7 دقائق ويشطف الماكينة.

■ قم بتفريغ صحن تجميع القطرات رقم 17 وتركيبه مرة أخرى.

■ مهم: امسح الماكينة بقمشة ناعمة مبللة فزالة جميع بقايا الرواسب الجيرية فوراً. حيث يمكن أن تؤدي هذه البقايا إلى تآكل في الماكينة. قد تحتوي الأقمشة الإسفنج الجديدة على بعض الملح. هذا الملح قد يؤدي إلى وجود صدا على المعدن الخالص للماكينة، ولذلك يجب غسل هذه الأقمشة قبل استخدامها في التنظيف.

■ بعد ذلك نظف أنبوب الامتصاص رقم 4d الموجود في مخرج المشروبات.

وبذلك تم تنظيف الماكينة من الرواسب الجيرية وتصبح جاهزة للاستخدام مرة أخرى.

■ مهم: إذا تم قطع إحدى خطوات برنامج الخدمة عن طريق انقطاع الكهرباء مثلاً، فيجب اتباع الخطوات التالية:

■ اشطف خزان الماء رقم 5 واملاه بماء عذب حتى علامة «max».

- اضغط على زر [start/stop] يعمل الآن برنامج التنظيف ويستمر لحوالي 7 دقائق.
- قم بتفريغ صحن تجميع القطرات رقم 17 وتركيبه مرة أخرى.
- وبذلك تم تنظيف الماكينة وتصبح جاهزة للاستخدام مرة أخرى.

## calc'nClean

المدة: حوالي 43 دقيقة.

يجمع خيار calc'nClean بين الوظيفتين (إزالة الرواسب والتنظيف). إذا تم تشغيل البرنامج جنباً إلى جنب، تقوم آلة صنع القهوة الأوتوماتيكية باقتراح تشغيل برنامج الخدمة ذاك.

ومن خلال الخطوط أسفل الشاشة يتم عرض مدى تقدم هذه العملية.

■ إذا كان فلتر الماء موضوعاً في خزان الماء رقم 5، فيجب إزالة هذا الفلتر قبل بدء برنامج الخدمة.

- افتح القائمة بالزر [menu].
- يتم اختيار Cleaning and care (التنظيف والعناية) بواسطة الزر [✓] والتأكيد بالزر [ok✓].
- يتم اختيار calc'nClean بواسطة التنقل بالزر [✓] والتأكيد بالزر [ok✓].

■ اضغط على زر [start/stop] لبدء البرنامج. تقوم الشاشة رقم 3 بالعرض من خلال البرنامج:

- قم بتفريغ صحن تجميع القطرات رقم 17 وتركيبه مرة أخرى.

- قم بفتح درج المسحوق رقم 12.
- قم برمي قرص سيمنز لإزالة الرواسب في الدرج رقم 12 ثم أغلقه.
- اضغط على زر [start/stop]

■ يظهر الطلب **i** **Remove water filter if inserted → start** (إزالة فلتر الماء إذا كان مركباً - ابدأ)

■ قم بإزالة الفلتر ثم اضغط من جديد على زر [start/stop].

- املاً خزان الماء الفارغ رقم 5 بماء فاتر حتى تصل إلى علامة «0.5» وإذابة واحد قرص من أقراص سيمنز لإزالة الرواسب برقم .TCZ8002N

■ قم بملاء الرواسب الجيرية واضغط على زر [start/stop] ثانية.

- اشطف خزان الماء رقم 5 واملاه بماء عذب حتى علامة «max».
- إذا تم استخدام فلتر ماء، فيجب تركيب هذا الفلتر مرة أخرى.

■ اضغط على زر [start/stop]

يعمل الآن برنامج إزالة الرواسب ويستمر لحوالي دقيقة واحدة ويقوم بشطف الماكينة.

- قم بتفريغ صحن تجميع القطرات رقم 17 وتركيبه مرة أخرى.

**مهم:** امسح الماكينة بقماشة ناعمة مبللة لإزالة جميع بقايا الرواسب الجيرية فوراً. حيث يمكن أن تؤدي هذه البقايا إلى تآكل في الماكينة. قد تحتوي الأقمشة الإسفنج الجديدة على بعض الملح. هذا الملح قد يؤدي إلى وجود صدأ على المعدن الخالص للماكينة، ولذلك يجب غسل هذه الأقمشة قبل استخدامها في التنظيف.

بعد ذلك نظف أنبوب الامتصاص رقم 4d الموجود في مخرج المشروبات.

وبذلك تم تنظيف الماكينة من الرواسب الجيرية وتصبح جاهزة للاستخدام مرة أخرى.

## التنظيف

المدة: حوالي 9 دقائق.

ومن خلال الخطوط أسفل الشاشة يتم عرض مدى تقدم هذه العملية.

- افتح القائمة بالزر [menu].
- يتم اختيار Cleaning and care (التنظيف والعناية) بواسطة الزر [✓] والتأكيد بالزر [ok✓].

■ يتم اختيار Clean (التنظيف) بواسطة التنقل بالزر [✓] والتأكيد بالزر [ok✓].

■ اضغط على زر [start/stop] لبدء البرنامج. تقوم الشاشة رقم 3 بالعرض من خلال البرنامج:

- قم بتفريغ صحن تجميع القطرات رقم 17 وتركيبه مرة أخرى.

- قم بفتح درج المسحوق رقم 12.
- قم برمي قرص سيمنز لإزالة الرواسب، ثم أغلق الدرج رقم 12.

## تنبيه!

يجب استخدام أدوات التنظيف وإزالة الرواسب مع أي برنامج خدمة حسب التعليمات. ممنوع قطع برنامج الخدمة منعاً باتاً! يحذر ابتلاع السوائل! لا تستخدم حمض الستريك أو الخل أو المواد ذات قاعدة الخل أبداً. لا تقم بتعبئة درج المسحوق رقم 12 بأي أقرص لإزالة الرواسب أو أي مواد أخرى لإزالة الرواسب!

قبل تشغيل برنامج الخدمة (سواء Descale أو Clean أو calc'nClean) قم بخلع وحدة التخمينر أولاً، ثم تنظيفها حسب التعليمات ثم ركبها مرة أخرى. نظف حامل دورة سريان الحليب 4e جيداً من بقايا القهوة. وتتوفر أقرص إزالة الرواسب والتنظيف المطورة والمناسبة خصيصاً للماكينة لدى تجار التجزئة وكذلك لدى خدمة العملاء (انظر القسم «الملحقات»).

## تنظيف دورة سريان الحليب

المدة: حوالي دقيقة واحدة

افتح القائمة بالزر [ menu ].

■ يتم اختيار Cleaning and care (التنظيف والعناية) بواسطة الزر [ ✓ ] والتأكيد

بالزر [ ok✓ ].

■ يتم اختيار Rinse the milk system (تنظيف دورة سريان الحليب) بواسطة الزر [ ✓ ] والتأكيد بالزر [ ok✓ ].

■ اضغط على زر [ start/stop ] لبدء البرنامج.

تقوم الشاشة رقم 3 بالعرض من خلال البرنامج:

■ ضع كوباً فارغاً تحت مخرج المشروبات رقم 4، وأدخل طرف أنبوب الامتصاص رقم 4d في الكوب.

■ اضغط على زر [ start/stop ]. الآن تقوم دورة سريان الحليب رقم بالتنظيف أوتوماتيكياً.

■ ثم بعد ذلك قم بتفريغ الكوب وتنظيف أنبوب الامتصاص رقم 4d.

إضافة لذلك قم بالتنظيف اليدوي المنتظم لدورة سريان الحليب (بغسالة الصحون أو بالطريقة اليدوية، انظر فصل «العناية والتنظيف اليومي»).

## إزالة الترسبات الجيرية

المدة: حوالي 30 دقيقة.

ومن خلال الخطوط أسفل الشاشة يتم عرض مدى تقدم هذه العملية.

■ إذا كان فلتر الماء موضوعاً في خزان الماء رقم 5، فيجب إزالة هذا الفلتر قبل بدء برنامج الخدمة.

■ افتح القائمة بالزر [ menu ].

■ يتم اختيار Cleaning and care (التنظيف والعناية) بواسطة الزر [ ✓ ] والتأكيد

بالزر [ ok✓ ].

■ يتم اختيار Descale (إزالة الرواسب) بواسطة

التنقل بالزر [ ✓ ] والتأكيد بالزر [ ok✓ ].

■ اضغط على زر [ start/stop ] لبدء البرنامج.

تقوم الشاشة رقم 3 بالعرض من خلال البرنامج:

■ قم بتفريغ صحن تجميع القطرات رقم 17 وتركيبه مرة أخرى.

يظهر الطلب

Remove water filter if inserted ⇒ start

(إزالة فلتر الماء إذا كان مركباً - أبداً)

■ قم بإزالة الفلتر ثم اضغط من جديد على زر

[ start/stop ].

■ املاً خزان الماء الفارغ رقم 5 بماء فاتر حتى

تصل إلى علامة «0.5l» وإذابة واحد قرص

من أقرص سيمنز لإزالة الرواسب برقم

TCZ8002N.

■ اضغط على زر [ start/stop ]

■ قم بوضع وعاءٍ بسعة نصف لتر تحت مخرج

المشروبات رقم 4.

■ قم بوضع طرف أنبوب الامتصاص رقم 4d في الوعاء.

■ اضغط على زر [ start/stop ]

يعمل الآن برنامج إزالة الرواسب ويستمر لحوالي

20 دقيقة.

■ إذا كانت نسبة ذوبان الرواسب قليلة في خزان

الماء رقم 5، يظهر إشعار

Refill descaler ⇒ start

(املاً مزيل الترسبات < أبداً).

## تنظيف وحدة التخمير (الشكل G)

- اترك وحدة التخمير رقم 14 وداخل الماكينة لكي تجف.
- ضع الغطاء رقم 14b على وحدة التخمير ثانيةً، ثم ثبت وحدة التخمير رقم 14 في الماكينة.
- اضغط على رافعة الإخراج رقم 15 لأعلى.
- حرك القفل الأحمر رقم 14a إلى أقصى اليسار وأغلق الباب رقم 13.

انظر الدليل المختصر في منطقة تخزين الدليل رقم 16. i

- بالإضافة إلى برنامج التنظيف التلقائي يجب إزالة وحدة التخمير رقم 14 لتنظيفها بانتظام.
- أغلق الماكينة تماماً بواسطة مفتاح التشغيل ① رقم 1.

## برنامج الخدمة

انظر الدليل المختصر في منطقة تخزين الدليل رقم 16. i

يظهر على الشاشة خلال فترات محددة وفقاً للإعلان السابق 3 أشياء، إما Descaling necessary (يجب إزالة الرواسب) أو Cleaning necessary (يجب التنظيف) أو calc'nClean necessary.

يجب تنظيف الماكينة وإزالة الرواسب فوراً باستخدام البرنامج المناسب. وبدلاً من ذلك يمكن اختصار عمليتي Descaling (إزالة الرواسب) و Clean (التنظيف) في عملية واحدة من خلال وظيفة calc'nClean (انظر القسم «calc'nClean»). وإذا لم يتم اتباع برنامج الخدمة حسب التعليمات، فإن ذلك قد يضر بالماكينة. عند استخدام مرشح ماء تطول المدة الزمنية إلى أن يتعين تنفيذ برنامج إزالة الترسبات الجيرية.

- افتح الباب رقم 13 لوحدة التخمير.
- حرك القفل الأحمر رقم 14a الموجود على جانب وحدة التخمير رقم 14 إلى أقصى اليسار.
- اضغط على رافعة الإخراج رقم 15 لأسفل. فيتم فك وحدة التخمير.
- أحكم يدك على وحدة التخمير رقم 14 من خلال المقابض، ثم اسحبها بعناية.

مهم: قم بالتنظيف بدون أي منظفات ولا تضع الوحدة في غسالة الصحون. i

- ارفع الغطاء رقم 14b لوحدة التخزين، ثم نظف وحدة التخمير رقم 14 تحت ماء متدفق.

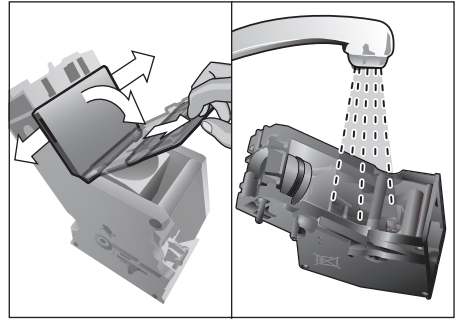

- نظف شاشة وحدة التخمير تحت تدفق الماء.

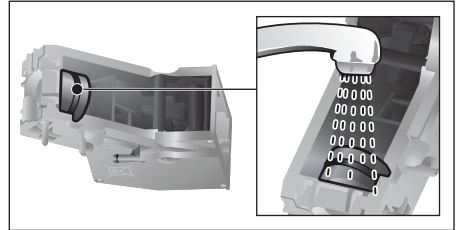

- قم بتنظيف الماكينة من الداخل بواسطة قماشة مبللة، وإزالة أي بقايا قهوة موجودة.

**هام:** إذا لم تتم إزالة الترسبات في الوقت المناسب فستظهر على الشاشة i

Descaling overdue.  
Appliance will soon be locked -->  
press menu for 3 sec.

يرجى تنفيذ عملية إزالة الترسبات الجيرية على الفور وفقاً للإرشادات. إذا تم منع عمل الماكينة، فلن تتمكن من استعمالها مرة أخرى إلى بعد إجراء عملية إزالة الترسبات الجيرية بشكل صحيح.

## تنظيف دورة سريان الحليب

- نظّف حامل دورة سريان الحليب **4e** جيّدًا من بقايا القهوة.

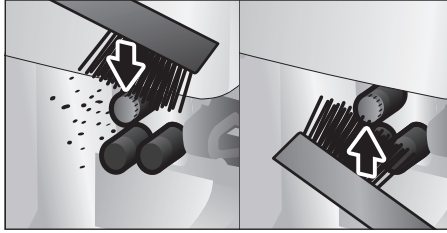

- قم بتفكيك الجزء العلوي والسفلي من دورة سريان الحليب رقم **4b**.

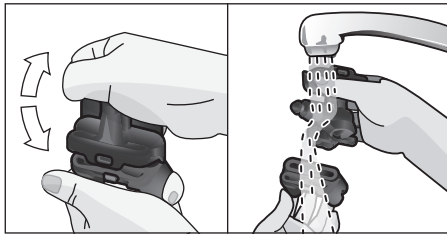

- افصل خرطوم الحليب من أنبوب الامتصاص.
- قم بتنظيف هذه المكونات بمحلول صابوني للغسيل وبقطعة قماش مبللة.
- اشطف كافة الأجزاء بماء فاتر ثم قم بالتنظيف.

- يمكن أن توضع في غسالة الصحون كل من: الجزء العلوي والسفلي من دورة سريان الحليب رقم **4b**، وكذلك خرطوم الحليب رقم **4c** وأنبوب الامتصاص رقم **4d**.

- بعد ذلك قم بتركيب جميع الأجزاء مع بعضها.

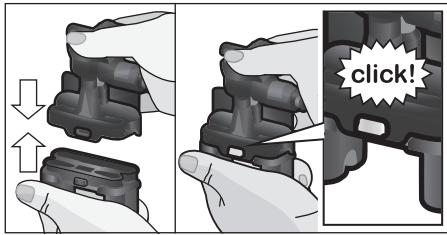

- قم بتركيب دورة سريان الحليب رقم **4b** من الأمام مباشرة في الماكينة.
- ركب الغطاء رقم **4a** مرة أخرى.

- يتم تنظيف دورة سريان الحليب **4b**، مباشرة بعد الانتهاء من إعداد مشروب الحليب، بشكل أوتوماتيكي بضربة بخارية قصيرة. احرص على تنظيف نظام الحليب يدويًا كل أسبوع، وعند الحاجة أكثر من ذلك. من أجل تنظيف دقيق للغاية يمكن تنظيف دورة سريان الحليب **4b** آليًا باستخدام البرنامج Cleaning the milk system (انظر فصل «برامج الخدمة – تنظيف دورة سريان الحليب»).

## التنظيف اليدوي:

### خطر الاحتراق!



- دورة سريان الحليب رقم **4b** تصبح حارة جدًا. فيجب بعد الاستعمال تبريد الوعاء أولاً ثم بعد ذلك يمكن للمس.

- تفكيك دورة سريان الحليب رقم **4b** لتنظيفها:

- اسحب مخرج المشروبات رقم **4** لأسفل.
- انزع الغطاء رقم **4a** إلى الأمام واسحب خرطوم الحليب.

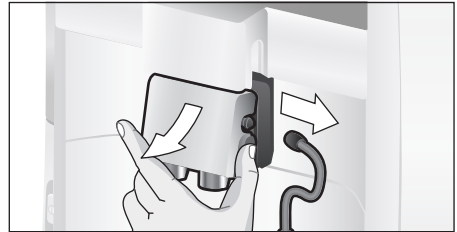

- اسحب دورة سريان الحليب رقم **4b** إلى الأمام مباشرة.

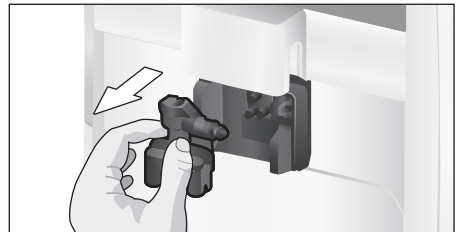

- قد تحتوي الأقمشة الإسفنج الجديدة على بعض الملح. هذا الملح قد يؤدي إلى وجود صدأ على المعدن الخالص للماكينة. ولذلك يجب غسل هذه الأقمشة قبل استخدامها في التنظيف.
- قم بسحب صحن تجميع القطرات رقم 17 وخزان رواسب القهوة رقم 17c إلى الأمام. قم بإزالة الفتحة رقم 17a وشريحة التنقيط رقم 17b. ثم قم بتفريغ صحن تجميع القطرات وخزان رواسب القهوة وتنظيفهما.
- قم بمسح الماكينة من الداخل (الحوامل) ودرج المسحوق (وهو غير قابل للإزالة).
- قم بإزالة العوامة رقم 17d وتنظيفها بقماشة رطبة (اعتماداً على نوع الجهاز).
- لا تقم بإدخال المكونات التالية في غسالة الصحون:
- فتحة صحن تجميع القطرات رقم 17a، الغطاء رقم 4a، وحدة التخمير رقم 14، خزان الماء رقم 5 وغطاء النكهة رقم 10.

المكونات التالية مناسبة لغسالة الصحون:



- صحن تجميع القطرات رقم 17، شريحة التنقيط رقم 17b، خزان رواسب القهوة رقم 17c، ملعقة المسحوق رقم 8، والجزء العلوي والسفلي لدورة سريان الحليب رقم 4b.

**مهم:** يجب تفريغ وتنظيف صحن تجميع القطرات 17 وخزان رواسب القهوة 17c يومياً لتجنب الترسبات.



إذا تم تشغيل الماكينة في حالة باردة أو تم إلّاها بعد تحضير القهوة، تقوم بالشطف أوتوماتيكياً. حيث يقوم النظام بشطف الماكينة تلقائياً.



**مهم:** إذا لم تُستخدم الماكينة لفترة طويلة (في أجازة مثلاً)، فإن الماكينة بكاملها تقوم بتنظيف دورة سريان الحليب رقم 4b خاصة، وكذلك وحدة التخمير رقم 14 تنظيفاً شاملاً.



- قم بتأكيد الاختيار بالزر [ok✓].
- يتم اختيار Key tones ON أو Key tones OFF بواسطة الزر [✓].
- والتأكيد بالزر [ok✓].

Beverage statistics  
(معلومات عمليات تحضير المشروبات)  
(اعتماداً على نوع الجهاز)  
تظهر رسالة للسؤال عن كمية المشروبات التي أعدت منذ بدء تشغيل الماكينة.

■ وبالضغط على زر [↵] يتم مغادرة العرض.

Factory settings (إعدادات ضبط المصنع)  
إعادة تعيين كافة الإعدادات الشخصية إلى القيم الافتراضية.

■ قم بالضغط على زر [start/stop] لحذف جميع أوضاع الضبط الشخصية.

## العناية والتنظيف اليومي

### خطر الصعق الكهربائي!



افصل سلك الطاقة قبل التنظيف. لا تغمر الماكينة في الماء أبداً. لا تستخدم جهاز التنظيف بالبخار.

- قم بمسح جسم الماكينة بقطعة قماش نعمة ورطبة.
- قم بتنظيف حقل التشغيل باستخدام فوطة مصنوعة من ألياف صناعية.
- لا تستخدم المنظفات التي تحتوي على الكحول في تنظيف الماكينة.
- لا تستخدم أي قماش جليخ أو منظفات سفرة.

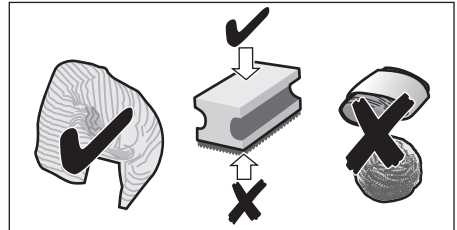

- قم دائماً بإزالة بقايا الجير واللبن والقهوة وترسبات التنظيف وإزالة الرواسب. حيث يمكن أن تؤدي هذه البقايا إلى تآكل في الماكينة.

## Water filter

يمكن الضبط بين تفعيل فلتر الماء وبين عدم استخدام فلتر الماء.

ويتم الاختيار بين Activate new filter أو No filter.



يقلل أي مرشح ماء من الرواسب الكلسية، ويخفّض الشوائب الموجودة في الماء. وبذلك لا يحتاج الجهاز إلى تكرار إزالة الترسبات كثيراً.



وتتوفر فلاتر الماء لدى تجار التجزئة أو خدمة العملاء (انظر القسم «الملحقات»).



**مهم:** قبل استخدام فلتر ماء جديد يجب أن يُنظف هذا الفلتر جيداً.

■ اغمر فلتر الماء، وفتّحه إلى الأعلى، في وعاء مليء بماء بارد.

■ اضغط الفلتر من الجانبين بخفة إلى أن يتوقف صعود فقاعات الهواء، ويظل فلتر الماء على الأرضية.

■ قم بالضغط على فلتر الماء بمساعدة ملعقة المسحوق رقم 8 في خزان الماء رقم 5.

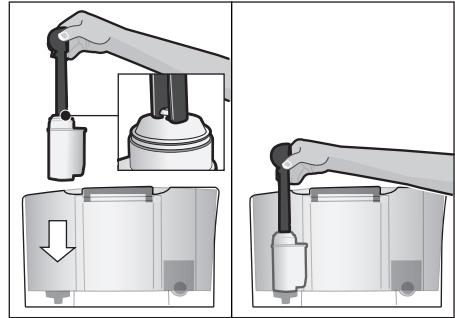

■ قم بملء خزان الماء بالمياه حتى تصل إلى علامة max.

■ قم بتوصيل خرطوم الحليب رقم 4c بدورة سريان الحليب رقم 4b وأنبوب الامتصاص رقم 4d.

■ أدخل طرف أنبوب الشفط 4d في لوح التقطير 17b.

■ يمكن تحديد وضع Water filter بالضغط على زر

[ menu ]، ثم بزر [ √ ].

■ قم بالضغط على زر [ ok√ ] وبواسطة الزر

[ √ ] يمكن اختيار Activate new filter.

■ ثم أفرغ لوح التقطير وركبه مرة أخرى.

■ قم بالتأكيد بالزر [ ok√ ].

والآن يتدفق الماء عبر الفلتر لتنظيفه.

■ ثم أفرغ لوح التقطير وركبه مرة أخرى.

وبذلك تصبح الماكينة جاهزة للاستخدام مرة أخرى.



أثناء شطف الفلتر يكون إعداد الرسالة Please change water filter مفعلاً في

نفس الوقت. وبعد ظهور هذه الرسالة أو بعد

مرور شهرين كحد أقصى يتوقف عمل الفلتر.

ولذلك يجب استبدال الفلتر لسبب صحية، حتى

لا تقوم الماكينة بترسيب الجير (وقد تسبب

الماكينة أضراراً لذلك).

وإذا لم يتم استخدام فلتر جديد، فيجب اختيار وضع

الضبط No filter ثم التأكيد بزر [ ok√ ].



إذا لم تُستخدم الماكينة لفترة طويلة (في

الأجازة مثلاً)، فينبغي أن يُشطف الفلتر

المستخدم قبل استخدام الماكينة. فقط أضف

فنجاناً من الماء الساخن للشطف.

## Languages

إعداد اللغة التي تظهر بها نصوص العرض.

■ يتم اختيار اللغة المطلوبة بالزر [ √ ] والتأكيد

بالزر [ ok√ ].

## Frost protection (مضاد التجمد)

تشغيل برنامج الخدمة لتجنب أي أضرار تنتج عن

الصقيع أثناء عمليات النقل والتخزين. حيث يتم تفرغ

الماكينة تماماً.

■ يجب أن تكون الماكينة جاهزة للاستعمال وأن

يكون خزان الماء رقم 5 مملوءاً.



■ اضغط على زر [ start/stop ] لبدء البرنامج.

■ أخرج خزان الماء، واترك الماكينة تقوم بتفريغ

نظام التصريف الأنبوبي ثم تغلق أو توماتيكياً.

■ قم بتفريغ خزان الماء رقم 5 وصبّن تجميع

القطرات رقم 17.

## Key tones (نغمات المفاتيح)

تشغيل أو إطفاء النغمات أثناء الضغط على

لوحة التحكم.

### Water hardness

إعداد عسرة الماء الجزئية.

يمكن الاختيار بين المستويات 1، و2، و3، و4 أو

Softening system. عسرة الماء الافتراضية

مضبوطة على المستوى 4.

■ يتم اختيار عسرة الماء المطلوبة بالتنقل بالزر

[✓] والتأكيد بالزر [ok].

الضبط الصحيح لعسرة الماء مهم جداً لكي

تُظهر الماكينة في الوقت المناسب عما إذا

كانت تحتاج إلى إزالة الترسبات.



يمكن تحديد عسرة الماء بواسطة شريط الاختبار

المرفق بالماكينة أو بالسؤال لدى إمداد المياه المحلي.

إذا كان في المنزل وحدة تخفيف عسر الماء، يرجى

الضبط على Softening system.

■ قم بغمس شريط الاختبار لفترة وجيزة في الماء

وبعد دقيقة واحدة اقرأ النتيجة.

المستوى | درجة عسرة الماء

المستوى	ألماني (dH°)	فرنسي (fH°)
1	7-1	13-1
2	14-8	25-14
3	21-15	38-26
4	30-22	54-39

### Automatic shut-down

تحديد الفترة الزمنية، التي تقوم الماكينة بعدها

بالإغلاق تلقائياً بعد آخر عملية تحضير مشروب.

ويمكن الاختيار بين 15 دقيقة حتى 3 ساعات.

والفترة الافتراضية هي 30 دقيقة.

■ يتم اختيار الفترة الزمنية المطلوبة بالتنقل بالزر

[✓] والتأكيد بالزر [ok].

### Coffee temperature

ضبط درجة الحرارة لمشروب القهوة والماء الساخن.

ويمكن اختيار درجة الحرارة بين normal أو high

أو max. ويكون الضبط فعالاً لجميع أنواع التحضير.

■ يتم اختيار درجة الحرارة المطلوبة بالتنقل بالزر

[✓] والتأكيد بالزر [ok].

■ يتم اختيار المشروب (فقط لمشروبات القهوة

مع الحليب) بواسطة الزر [✓] والتأكيد

بالزر [ok].

■ يتم اختيار نسبة الخلط المطلوبة بالزر [✓]

(ضبط نسبة الحليب من النسبة المنوية %) والتأكيد

بالزر [ok].

■ تم حفظ الوضع.

مثال: عندما تكون القيمة مضبوطة على 30%، تكون

النتيجة 30% حليب و70% قهوة.

والبنود المشار إليها بعلامة \* لا تتوفر إلا في بعض

نماذج الجهاز.

### Favourite

يمكن وضع مشروبات مخصصة بصورة شخصية

وتغييرها في بند القائمة Favourite. يتوقف عدد

المفضلات على طراز الجهاز.

■ يتم اختيار ملف جديد أو ملف موجود بالفعل

بواسطة الزر [✓] والتأكيد بالزر [ok].

■ يتم لمس المشروب المرغوب والتأكيد

بالزر [ok].

■ يظهر في شاشة العرض تبعاً للمشروب الاختيار

لإعدادات المشروبات، من قبيل ml (ملي) أو

Coffee-milk ratio.

■ قم بالاختيار وأكد بالزر [ok].

■ المشروب مخزن في الملف.

### Set cup size

(تحديد سعة الفئجان)

خيارات إعداد كمية الماء لكل مشروب ولكل سعة

فئجان. ويمكن تعديل كمية الماء المضبوطة من قبل

المصنع في عدة مراحل.

■ يتم اختيار المشروب بواسطة الزر [✓]

والتأكيد بالزر [ok].

■ يتم اختيار كمية الماء المطلوبة بالزر [✓]

والتأكيد بالزر [ok].

■ تم حفظ الوضع.



**مثال توضيحي:****خطر الإصابة!**

يجب عدم لمس تروس الطحن الحادة.

■ أثناء تشغيل ترس الطحن يمكن ضبط اختيار درجة

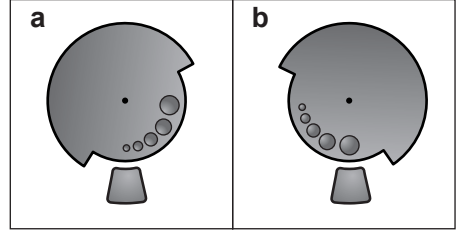
الدوران رقم **11** بين مسحوق قهوة ناعم**a:** التدوير عكس عقارب الساعة) وبين مسحوقخشن **b:** التدوير باتجاه عقارب الساعة).

- تحديد درجة حرارة القهوة على max.
- اضغط على زر [ menu ]. افتتح القائمة.
- اضغط على زر [ √ ] بشكل متكرر حتى تظهر كلمة Coffee temperature على شاشة العرض.
- اضغط على زر [ ok √ ]، فتظهر مثلاً high
- اضغط على زر [ √ ] بشكل متكرر حتى تظهر كلمة max. على شاشة العرض.
- اضغط على زر [ ok √ ] للحفظ. فتظهر على الشاشة رسالة التأكيد.
- تظهر الآن نقطة القائمة Coffee temperature.
- اضغط على زر [ ⏪ ] لمغادرة القائمة.

ويمكن إجراء الإعدادات التالية:

**Cleaning and care**

قم بتشغيل برنامج خدمة خاص.

ويمكن الاختيار بين Rinse the milk system

(تنظيف دورة سريان الحليب)، أو Descale (إزالة

الرواسب)، أو Clean (تنظيف)، أو calc'nClean.

■ يتم اختيار البرنامج المطلوب بالزر [ √ ]

والتأكيد بالزر [ ok √ ].

■ اضغط على زر [ start/stop ] لبدء البرنامج.

■ **مهم:** يجب مراعاة القسم «برنامج الخدمة».**Info Service programmes**

(اعتمادا على نوع الجهاز)

تظهر رسالة للسؤال عن عدد المشروبات التي يمكن

تحضيرها بعد، قبل تنفيذ أي برنامج خدمة.

■ بالضغظ على زر [ √ ] يظهر خياران

□ --- Clean after أو

□ --- Descale after

■ وبالضغظ على زر [ ⏪ ] يتم مغادرة العرض.

■ لا يعمل العداد لأسباب فنية

«على الفنجان تماما».

**\* Coffee-milk ratio**

ويمكن تعديل نسبة خلط القهوة/الحليب المضبوطة من

قبل المصنع على عدة مستويات.

يتم ملاحظة التعديل الجديد بدءاً من فنجان

القهوة الثاني.



عند إضافة الحبوب الجافة الداكنة يوضع

التشغيل على درجة المسحوق الناعم وعند

إضافة الحبوب الفاتحة اللون يوضع التشغيل

على درجة المسحوق الخشن.

**القائمة**

تستخدم القائمة في تغيير أوضاع الضبط لتناسب كل

حالة على حدة، ولاستدعاء المعلومات أو لبدء بعض

العمليات.

■ بالضغظ على زر [ menu ] تفتح القائمة.

تظهر على الشاشة إمكانيات أوضاع الضبط، فتضيء

رموز التنقل على الشاشة. تم تحديد الوضع الحالي

على الشاشة.

**التنقل في القائمة:**

زر [ √ ] = التنقل لأسفل

زر [ ok √ ] = التأكيد / الحفظ

زر [ ⏪ ] = العودة

زر [ menu ] = فتح القائمة / إغلاق القائمة

■ بالضغظ على زر [ √ ] تظهر إمكانيات

الضبط أو الاختيار في تسلسل متكرر. وبعد

الوصول إلى أدنى نقطة من القائمة تظهر

أعلى نقطة منها مرة أخرى.



## إعداد القهوة المطحونة

يمكن تشغيل هذه الآلة الأوتوماتيكية لصنع القهوة بالبن المطحون (وليس القهوة الفورية).

أثناء إعداد القهوة بالبن المطحون، فإن وضع ضبط شدة القهوة وإعداد فجانين مرة واحدة والإطلاق المزوج للنكهة غير متوفرين.



يجب أن تكون الماكينة جاهزة للاستعمال.

■ ضع فنجانا ساخنا تحت مخرج المشروبات رقم 4.

■ وعن طريق لمس الرمز المناسب، يتم تحديد

مشروب أو مشروب القهوة بالحليب.

■ اضغط على زر [  $\emptyset$  ] بشكل متكرر حتى تظهر

كلمة Ground coffee على شاشة العرض.

■ قم بفتح درج المسحوق رقم 12.

■ قم بإضافة ملعقتين ممسوحتين كحد أقصى بمسحوق القهوة.



تنبيه!

يجب عدم ملء الدرج بحبوب القهوة أو

بالقهوة الفورية.

■ قم بإغلاق درج المسحوق رقم 12.

■ اضغط على زر [ start/stop ] لبدء عملية تحضير المشروب.

يتم الآن تخمير القهوة، ثم تُصب بعد ذلك في الفنجان.

ومن خلال اللمس مرة أخرى لزر



[ start/stop ] يتوقف تحضير المشروب قبل

الوقت المحدد.

## ضبط درجة الطحن

يمكن بواسطة اختبار الدوران رقم 11 لإعداد درجة الطحن تحديد درجة النعومة المطلوبة لمسحوق القهوة.



تنبيه!

يمكن ضبط درجة الطحن فقط أثناء وجود

ترس الطحن. وإلا فمن الممكن أن تتعطل

الماكينة.

Flat White (فلات وايت)\*، أو

Café Cortado (قهوة كورتادو)\*، أو

Kleiner Brauner (إسبريسو بالحليب)\*

يرجى تصفح فصل «التخصيص مع الحليب» أولاً ومراجعة ما ورد فيه.

ثم:

■ ضع فنجاناً أو كوباً تحت مخرج المشروبات رقم 4.

■ المس رمز «مشروبات خاصة» كثيراً إلى أن

تظهر Flat White (فلات وايت)، أو Cafe

Cortado (قهوة كورتادو)، أو Kleiner Brauner

(إسبريسو بالحليب) في شاشة العرض.

■ اضبط الإعدادات من قبيل سعة الفنجان والتركيز كما في فصل «إعداد مشروبات القهوة».

■ اضغط على زر [ start/stop ] لبدء عملية تحضير المشروب.

تُخمر القهوة وتُصب في الفنجان أو الكوب. وبحسب

المشروب يُصب الحليب أو رغوة الحليب. يتوقف

ترتيب القهوة/الحليب على المشروب.



ومن خلال اللمس مرة واحدة للزر [ start/stop ] يتوقف تحضير الحليب أو تخمير القهوة قبل الوقت المحدد. أما بالضغط مرتين على زر [ start/stop ] تتوقف عملية تحضير المشروب كلية.

## وظيفة الإبريق

■ ضع إبريقاً تحت مخرج المشروبات رقم 4.

■ المس رمز «مشروبات خاصة» كثيراً إلى أن

تظهر Pot function في شاشة العرض.

■ اضبط تركيز القهوة المرغوب من خلال لمس

الزر [  $\emptyset$  ].

■ من خلال لمس الزر [ ml ]، اضبط الكمية

(4 أو 6 فجانين).

■ اضغط على زر [ start/stop ] لبدء عملية تحضير المشروب.

يتم الآن تخمير القهوة، ثم تُصب بعد ذلك في الإبريق.

ومن خلال اللمس مرة أخرى لزر



[ start/stop ] يتوقف تحضير المشروب قبل

الوقت المحدد.

إذا ظهرت رسالة   
Please remove suction hose  
(يرجى نزع خرطوم الحليب)، فقم باتباع  
الآتي:

- انزع خرطوم الحليب رقم 4c ثم اضغط مرة أخرى على زر [start/stop].
- الآن تتدفق المياه الساخنة من المخرج رقم 4.

ومن خلال اللمس مرة أخرى لزر   
[start/stop] يتوقف تحضير المشروب قبل  
الوقت المحدد.

### حليب دافئ \*

يرجى تصفح فصل «التحضير مع الحليب» أولاً  
ومراعاة ما ورد فيه.  
ثم:

- المس رمز «مشروبات خاصة» كثيرًا إلى أن يظهر Warm milk في شاشة العرض.
- من خلال لمس الزر [ml]، اضبط سعة الفنجان.
- اضغط على زر [start/stop] لبدء عملية تحضير المشروب.
- الآن يتدفق الحليب الدافئ من المخرج رقم 4.

ومن خلال اللمس مرة أخرى لزر   
[start/stop] يتوقف تحضير المشروب قبل  
الوقت المحدد.

### \* Americano

- ضع فنجاناً ساخناً تحت مخرج المشروبات رقم 4.
- المس رمز «مشروبات خاصة» كثيرًا إلى أن يظهر Americano في شاشة العرض.
- اضبط الإعدادات من قبيل سعة الفنجان والتركيز كما في فصل «إعداد مشروبات القهوة».
- اضغط على زر [start/stop] لبدء عملية تحضير المشروب.
- يتم الآن تخمير القهوة، ثم تُصب بعد ذلك في الفنجان.

ومن خلال اللمس مرة أخرى لزر   
[start/stop] يتوقف تحضير المشروب قبل  
الوقت المحدد.

بداية يتم إخراج الحليب أو رغوة الحليب في الفنجان أو الكوب. ثم بعد ذلك تُطحن القهوة وتُصب في هذا الفنجان أو الكوب.

ومن خلال اللمس مرة واحدة للزر [start/stop] يتوقف تحضير الحليب أو تحضير القهوة قبل الوقت المحدد. أما بالضغط مرتين على زر [start/stop] فتتوقف عملية تحضير المشروب كلية.

### رغوة الحليب

- عن طريق لمس الرمز، اختر Milk froth.
- من خلال لمس الزر [ml]، اضبط سعة الفنجان.
- اضغط على زر [start/stop] لبدء عملية تحضير المشروب.
- تتدفق رغوة الحليب من مخرج المشروبات.

### مشروبات خاصة

من خلال لمس زر «مشروبات خاصة» عدة مرات يمكن اختيار مشروبات مختلفة تبعاً والبنود المشار إليها بعلامة \* لا تتوفر إلا في بعض نماذج الجهاز.

### ماء ساخن

قبل إعداد الماء الساخن يجب تنظيف دورة سريان الحليب ونزع خرطوم الحليب (انظر القسم «تنظيف دورة سريان الحليب»). وإذا لم تُنظف دورة سريان الحليب، فيمكن الحصول على كمية قليلة من اللبن المخلوط بالماء.

### خطر الاحتراق!

 دورة سريان الحليب رقم 4b تصبح حارة جدا. فيجب بعد الاستعمال تبريد الوعاء أولاً ثم بعد ذلك يمكن اللمس.

- يجب أن تكون الماكينة جاهزة للاستعمال.
- ضع فنجاناً ساخناً أو كوباً تحت مخرج المشروبات 4.
- المس رمز «مشروبات خاصة» كثيرًا إلى أن يظهر Hot water في شاشة العرض.
- من خلال لمس الزر [ml]، اضبط سعة الفنجان.
- اضغط على زر [start/stop] لبدء عملية تحضير المشروب.

## تحضير مشروبات القهوة

يجب أن تكون الماكينة جاهزة للاستعمال.

- ضع فنجاننا ساخنًا تحت مخرج المشروبات رقم 4.
- وعن طريق لمس الرمز المناسب، يتم تحديد مشروب Espresso أو Coffee.
- وتعرض على الشاشة علامات تحديد المشروب وقيمة الإعداد القائم لقوام القهوة وسعة الفنجان.

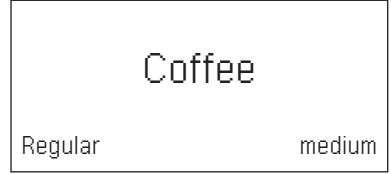

يمكن تغيير سعة الفنجان وقوام القهوة من خلال الضغط على الأزرار [ml] و [Ø]. وعند اختيار Ground coffee تتبع الخطوات الموجودة تحت بند تحضير قهوة مطحونة.

## على سبيل المثال:

- اضغط على زر [ml] بشكل متكرر حتى تظهر كلمة large على شاشة العرض.
- اضغط على زر [Ø] بشكل متكرر حتى تظهر كلمة mild على شاشة العرض.
- اضغط على زر [start/stop] لبدء عملية تحضير المشروب.

يتم الآن تخمير القهوة، ثم تُصب بعد ذلك في الفنجان.

ومن خلال لمس مرة أخرى لزر [start/stop] يتوقف تحضير المشروب قبل الوقت المحدد.

## إعداد القهوة مع اللبن

هذه الآلة الأوتوماتيكية لصنع القهوة تحتوي على نظام متكامل من دورة سريان الحليب. وذلك يمكنها من تحضير مشروبات القهوة باللبن أو تحضير رغوة الحليب واللبن الدافئ.

**نصيحة:** يمكن كذلك استخدام مشروبات نباتية بدلاً من الحليب، مثلاً من الصويا.

**ملحوظة:** تتوقف جودة رغوة الحليب على نوع الحليب أو المشروب النباتي المستخدم.

## خطر الاحتراق!



الجزء الأعلى والأسفل من دورة سريان الحليب رقم 4b يصبح ساخناً جداً. فيجب بعد الاستعمال تبريد الوعاء أولاً ثم بعد ذلك يمكن للمس.

## تنبيه!



من الصعب إزالة بقايا الحليب المجفف، ولذلك يجب تنظيف الوعاء تمامًا (انظر فصل «تنظيف دورة سريان الحليب»).

أثناء تحضير القهوة بالحليب يمكن أن يتسبب ذلك في وجود صوت صغير. وهذا الصوت ضروري لأسباب تقنية أثناء تشغيل دورة سريان الحليب رقم 4b.

ومن خلال لمس مرة أخرى لزر [start/stop] يتوقف تحضير المشروب قبل الوقت المحدد.

يجب أن تكون الماكينة جاهزة للاستعمال. خرطوم الحليب وأنبوب الامتصاص يجب أن يكونا متصلين.

- قم بإدخال أنبوب الامتصاص رقم 4d في وعاء الحليب.
- ضع فنجاناً ساخناً أو كوباً تحت مخرج المشروبات.

## مشروبات القهوة بالحليب

■ وعن طريق لمس الرمز المناسب، يتم تحديد نوع القهوة، Espresso Macch، Caffè Latte، أو Latte Macchiato، أو Cappuccino. وتعرض على الشاشة علامات تحديد المشروب والقيم الافتراضية لقوام القهوة وسعة الفنجان.

يمكن تغيير سعة الفنجان وقوام القهوة من خلال الضغط على الأزرار [ml] و [Ø]. وعند اختيار Ground coffee القهوة الإجراءات كما في العنصر «تحضير القهوة المطحونة».

■ اضغط على زر [start/stop] لبدء عملية تحضير المشروب.

- وعن طريق لمس الرمز المناسب، يتم تحديد المشروب المطلوب.
- اضغط على زر [ ml ] بشكل متكرر حتى يتم تحديد وضع الضبط المطلوب على شاشة العرض.
- عند وجود سهم أو أكثر بجانب الإعداد، مثل «large»، فهذا يشير إلى تغيير الكمية المضبوطة من قبل المصنع (انظر فصل ضبط «Set cup size»).



**ضبط قوام القهوة، واختيار نوعية البن المطحون**  
بالضغط على زر [  ] يتم ضبط قوام مشروب القهوة بشكل منفرد، أو يتم الاختيار بين طريقة إعداد البن المطحون.

ويمكن الاختيار بين الإعدادات التالية:

very strong	very mild
doubleshot strong	mild
doubleshot strong+	regular
Ground coffee	strong

■ وعن طريق لمس الرمز المناسب، يتم تحديد المشروب المطلوب.

■ اضغط على زر [  ] بشكل متكرر، حتى يُعرض على الشاشة الإعداد المرغوب، مثل strong أو Ground coffee (انظر القسم «إعدادات القهوة المطحونة»).

### إعداد فنجانين في نفس الوقت

بالضغط على زر [  ] يتم تحضير فنجانين قهوة حسب اختيار مشروب القهوة أو مشروب القهوة بالحليب (هذا الخيار في بعض أنواع الجهاز متاح مع أنواع قهوة معينة فقط)، وذلك بمجرد بدء عملية التحضير بالضغط على زر [ start/stop ]. ويتم عرض هذا الإعداد على شاشة العرض.

■ وعن طريق لمس الرمز المناسب، يتم تحديد المشروب المطلوب.

■ قم بالضغط على زر [  ].

■ قم بوضع فنجانين تم تسخينهما مسبقاً على اليمين واليسار تحت مخرج المشروبات رقم 4.

■ اضغط على زر [ start/stop ] لبدء عملية تحضير المشروب.

يتم الآن غلي المشروب المرغوب، ثم يصب بعد ذلك في كلا الفنجانين.

■ يتم إعداد المشروب في خطوتين (عمليتي طحن).



اعتماداً على نوع الجهاز لا تكون وظيفة «إعداد فنجانين في نفس الوقت» متاحة إلا لمشروبات القهوة فقط، وليس لمشروبات القهوة بالحليب.



### aromaDouble Shot

كلما استمرت عملية تخمير القهوة لفترة أطول، استخلصت القهوة عناصر المرارة والنكهات غير المرغوب فيها. وبالتالي يتأثر تذوق القهوة وقابلية الهضم لها. ومن أجل الحصول على فنجان قهوة قوي النكهة تضيف الماكينة لذلك وظيفة aromaDouble Shot الخاصة. وبعد القيام بطحن نصف الكمية المعدة يتم طحن وغلي حبوب قهوة مرة أخرى، حتى يتم استخلاص عناصر النكهة ذات التذوق الرائع والقابلية الجيدة للهضم فقط.

■ يمكن تحديد وظيفة aromaDouble Shot لجميع المشروبات ذات نسبة قهوة تبلغ 35 مل على الأقل من كمية ملء القهوة. وهذه الوظيفة غير متاحة للمشروبات ذات السعة الصغيرة، مثل فنجان إسبريسو صغير أو عند الضبط على [  ].



### اختيار سعة الفنجان

بالضغط على زر [ ml ] يتم اختيار كمية ملء المشروب لكل فنجان على حدة.

ويمكن الاختيار بين الإعدادات التالية:

small	medium	large
-------	--------	-------

## إعدادات المشروبات

تظن هذه الآلة الأوتوماتيكية لصنع القهوة حبوب القهوة لعمل قهوة طازجة. ومن أجل الحصول على جودة أفضل تحفظ الحبوب باردة ومغلقة بإحكام.

**مهم:** يجب ملء خزان الماء رقم 5 بمياه عذبة باردة يومياً. حيث يجب دائماً أن يوجد ما يكفي من الماء في خزان الماء رقم 5 لعملية تشغيل الماكينة.

يُسخن الفنجان أو الفنجانين مقدماً بماء ساخن خاصة فنجانين قهوة إسبريسو السميكة.

في بعض الإعدادات يتم تحضير فنجان قهوة في خطوتين

(انظر «aromaDouble Shot».)  
يرجى الانتظار حتى انتهاء العملية.

يمكن تحضير عدة مشروبات مختلفة بسهولة تامة بالضغط على زر واحد.

## قائمة اختيار المشروبات

عن طريق لمس الرمز المناسب، يتم تحديد المشروب المطلوب مباشرة. ويتم وضع خط فوق رمز المشروب المطلوب أو تحته. وتعرض على الشاشة رقم 3 علامات تحديد المشروب وقيمة الإعداد القائم لقوام القهوة وسعة الفنجان.

ويمكن الاختيار بين المشروبات التالية:

Latte Macchiato	Espresso
Caffe Latte	Espresso Macch.
Milk froth	Coffee
	Cappuccino

من خلال لمس زر «مشروبات خاصة» عدة مرات يمكن اختيار مشروبات مختلفة تباعاً:

Hot water	Americano *
Warm milk *	Flat White *
Coffee pot *	Café Cortado *
	Kleiner Brauner *

والبنود المشار إليها بعلامة \* لا تتوفر إلا في بعض نماذج الجهاز.

بعد بدء تشغيل آلة صنع القهوة الأوتوماتيكية تصل الماكينة إلى صُنْع درجة طبقة كريمة سميكة ومستقرة بشكل دائم بعد تحضير بضعة فناجين من القهوة.

مع الاستخدام لفترة طويلة يصبح من الطبيعي أن تتدفق بعض قطرات المياه من فتحات التهوية.

## أوضاع الضبط الخاصة «Favourite»

يتوقف عدد المفضّلات على طراز الجهاز. تستطيع تحت بند القائمة «Favourite» تخزين مشروب فردية (مضبوطة بصورة شخصية) وتغييرها (انظر الفصل «القائمة - Favourite»).

### استدعاء مشروب شخصي

المس الزر [start/stop] لوهلة قصيرة.  
اختر واحداً من المفضّلات المودعة مع الإعدادات الخاصة من قبل.  
المس الزر [start/stop] لبدء عملية تحضير المشروب.

## وظيفة أمان الأطفال

إمكانية غلق الماكينة من أجل حماية الأطفال من اللسع والاحتراق. اضغط لمدة 3 ثواني على الأقل على زر [start/stop]. على الشاشة رقم 3 يظهر شكل مفتاح. بذلك تصبح وظيفة أمان الأطفال مفعلة. لا يمكن إجراء أي عملية على هذا الوضع.

■ اضغط لمدة 3 ثواني على الأقل على زر [start/stop].

يختفي شكل المفتاح من على الشاشة رقم 3 مرة أخرى. بذلك تصبح وظيفة أمان الأطفال غير مفعلة. الآن يمكن للماكينة إجراء عمليات التحضير كالمعتاد.

## التشغيل

## نظرة عامة

الآن يتم تفعيل لوحة التحكم وشاشة العرض. زتظهر على شاشة العرض اللغة الافتراضية التي سوف تظهر نصوص العرض القادمة بها. وهناك عدة لغات يمكن الاختيار من بينها.

■ اضغط على زر [✓] بشكل متكرر حتى يتم تحديد اللغة المطلوبة على شاشة العرض.

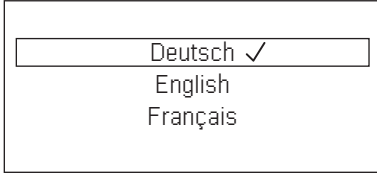

■ قم بالضغط على زر [start/stop] لتأكيد الاختيار. تم حفظ اللغة التي تم اختيارها.

يظهر شعار العلامة التجارية على الشاشة رقم 3. تقوم الماكينة الآن بالتسخين والتنظيف، ويخرج بعض الماء من مخرج المشروبات رقم 4.

يكون الجهاز جاهزاً للتشغيل عندما تكون الرموز والعروض الموجودة على لوحة التحكم مضاءة.



■ تم ضبط برنامج التشغيل لآلة صنع القهوة الأوتوماتيكية من قبل المصنع على أوضاع الضبط المعيارية للتشغيل الأمثل لها. تغلق الماكينة تلقائياً بعد فترة زمنية تم تحديدها مسبقاً (انظر القسم «القائمة – Automatic shut-down»).

■ مع أول استخدام للماكينة بعد تنفيذ عملية ضبط برنامج الخدمة أو عندما تكون الماكينة غير مشغلة لمدة طويلة، لا يكون لأول مشروب نكهته القوية، وينبغي أن لا يُشرب.

يتم استخدام ماء نقي وبارد فقط بدون أحماض كربونية ومع حبوب محمصة فقط في الوعاء المناسب. لا ينبغي إضافة مادة الجلاس أو الكراميل أو الإضافات الأخرى التي قد تضاف إلى حبوب القهوة حتى لا تسد وحدة التخمير. عسرة الماء في هذا الجهاز قابلة للتعديل. وقد تم ضبط عسرة الماء على الدرجة 4 من قبل المُصنِّع. ويمكن تحديد عسرة الماء المستخدم بواسطة شريط الاختبار المرفق. وإذا اختبرت قيمة أخرى لعسرة الماء غير القيمة 4، فإن الجهاز يقوم بالبرمجة تلقائياً على هذه القيمة بعد التشغيل (انظر القسم «القائمة – Water hardness»).

## الماكينة عند التشغيل

- قم بإزالة أي واق للشاشة.
- قم بوضع الماكينة على سطحٍ مستوٍ مقاومٍ للماء ومناسب لوزن الماكينة.
- يجب أن تظل فتحات التهوية للماكينة مفتوحة.

■ **مهم:** يجب استخدام الماكينة في المناطق الخالية من الصقيع. إذا نقلت الآلة أو تم تخزينها في درجة حرارة أقل من الصفر، فيجب الانتظار 3 ساعات على الأقل قبل بدء تشغيلها.

- قم بتوصيل سلك الطاقة (منطقة تخزين الأسلاك رقم 18) بالمقبس. وتوضع الماكينة لتتناسب هذا الطول بواسطة مؤخرة الماكينة، على حافة الطاولة مثلاً، وتقوم بسحب السلك لأسفل أو تدفعه لأعلى.
- قم بطي غطاء خزان الماء (رقم 6 في الشكل) لأعلى.
- قم بإزالة خزان الماء رقم 5 وشطفه، ثم املاه بماء عذب بارد. يجب مراعاة علامة الحد الأقصى.
- قم بوضع خزان الماء رقم 5 بصورة مستقيمة ثم اضغط لأسفل مباشرة.
- أغلق غطاء خزان الماء رقم 6 مرة أخرى.
- املا وعاء الحبوب رقم 9 بحبوب القهوة.
- قم بتشغيل الماكينة بواسطة مفتاح التشغيل ① رقم 1.

### خيارات المشروبات

بالضغط على أزرار [  $\emptyset$  ] أو [ ml ] يقوم الجهاز بضبط قوام المشروب أو كميته، وبالضغط على زر [  $\text{PP}$  ] يقوم الجهاز بالتحضير لعمل فنجاني قهوة في نفس الوقت، بمجرد بدء عملية التحضير بالضغط على زر [ start/stop ] (انظر القسم «إعداد المشروبات»).

### «Favourite» وقفل أمان الأطفال

من خلال لمسة قصيرة للزر [  $\text{مهم}$  ] يتم استدعاء المشروبات المضبوطة بشكل شخصي (انظر الفصل «أوضاع الضبط الخاصة للمفض»). وبالضغط على زر [  $\text{مهم}$  ] لمدة 3 ثواني على الأقل يتم تفعيل أو تعطيل وظيفة أمان الأطفال (انظر القسم «وظيفة أمان الأطفال»).

### شاشة العرض

على شاشة العرض يتم إظهار المشروبات المطلوبة وأوضاع الضبط وكذلك رسائل حالة التشغيل.

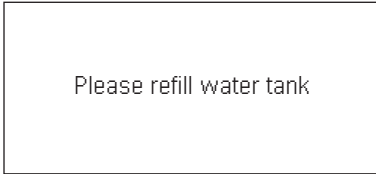
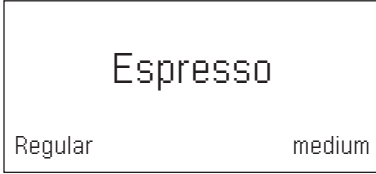

وتختفي الرسالة بمجرد تنفيذ الأمر.

### مفتاح التشغيل ①

بواسطة مفتاح التشغيل ① يمكن تشغيل الماكينة أو إغلاقها. وقوم الجهاز بعملية شطف تلقائية مع تشغيل الجهاز أو إغلاقه.

لا يقوم الجهاز بالشطف في حال:

- إذا كان الجهاز لا يزال ساخناً عند التشغيل.
  - إذا لم يتم استخراج أي فنجان قهوة قبل الإغلاق.
- يكون الجهاز جاهزاً للتشغيل عندما تكون الرموز والعروض الموجودة على لوحة التحكم مضاءة.

### لوحة التحكم (لوحة اللمس)

يمكن التنقل بسهولة تامة في لوحة التحكم من خلال الرموز والعلامات.

سوف تسمع إشارة صوتية.

ويمكن تشغيل صوت إشارة التنبيه وإغلاقه (انظر «القائمة – Key tones»).

### قائمة اختيار المشروبات

عن طريق لمس الرمز المناسب، يتم تحديد المشروب المطلوب مباشرة (انظر «إعداد المشروبات»).

### زر التشغيل والإيقاف

من خلال لمس زر [ start/stop ] يبدأ إعداد المشروبات أو برنامج الخدمة. ومن خلال اللمس مرة أخرى لنفس الزر [ start/stop ] أثناء إعداد المشروبات يتوقف التحضير قبل الوقت المحدد.

### القائمة

بالضغط على زر [ menu ] يتم استدعاء القائمة، ويتم تفعيل رموز التنقل في لوحة التحكم وتكون مضاءة في الخلفية. ويتم التنقل في القائمة بالضغط على أزرار [  $\checkmark$  ] و [ ok ] و [  $\square$  ] حيث يتم الوصول إلى بعض المعلومات وإجراء بعض الإعدادات (انظر القسم «القائمة»).



## نظرة عامة - عناصر التحكم

(انظر الصورة B)

الرموز التالية تظهر تبعاً لحالة تشغيل الجهاز أو تكون مضاءة في الخلفية:



Latte Macchiato		Espresso	
Caffe Latte		Espresso Macch.	
Milk froth		Coffee	
مشروبات خاصة (انظر الفصل «مشروبات خاصة».)		Cappuccino	
[∨] الاختيار لأسفل		[start/stop] زر التشغيل والإيقاف	
[menu] زر فتح القائمة	menu	[↶] زر العودة	
[ok✓] - زر التأكيد/الحفظ	ok✓	[☞] إعداد فنجانين في نفس الوقت	
[ml] اختيار سعة الفنجان	ml	[∅] ضبط قوام القهوة	
		[⚠] - استدعاء المفضّل (لمسة قصيرة) ولوظيفة أمان الأطفال (لمسة لمدة 3 ثوانٍ على الأقل).	

## مضمن في التسليم

(انظر الصورة A)

- |   |  |   |                                   |
|---|--|---|-----------------------------------|
| f | ملعقة مسحوق القهوة                               | a | ماكينة تحضير القهوة الأوتوماتيكية |
| g | مرشحات الماء*                                    | b | دليل الاستعمال                    |
| h | خزان الحليب مزود بغطاء بتقنية أقفال «FreshLock»* | c | الدليل المختصر                    |
| i | أقراص إزالة الترسبات*                            | d | خرطوم الحليب وأنبوب الامتصاص      |
|   |  | e | شريط قياس عُسرة الماء             |

## لمحة سريعة

(انظر الصور من B إلى G)

- |    |  |   |  |
|----|--|---|--|
| 10 | غطاء النكهة                                      | 1 | مفتاح التشغيل ①                              |
| 11 | اختيار الدوران لإعداد درجة الطحن                 | 2 | لوحة التحكم (انظر الصفحة التالية)            |
| 12 | وعاء مسحوق القهوة (مسحوق القهوة / أقراص التنظيف) | 3 | شاشة العرض                                   |
| 13 | باب وحدة التخمر                                  | 4 | مخرج المشروبات (قهوة، حليب، ماء ساخن)        |
| 14 | وحدة التخمر                                      |   | قطعة يمكن رفعها                              |
| a  | مشبك القفل                                       | a | الغطاء                                       |
| b  | الغطاء   | b | دورة سريان الحليب / فوهة صب القهوة (مخرجان)  |
| 15 | ذراع الإخراج                                     | c | خرطوم الحليب                                 |
| 16 | منطقة تخزين الدليل المختصر                       | d | أنبوب الامتصاص                               |
| 17 | وعاء التنقيط                                     | e | حامل دورة سريان الحليب                       |
| a  | الفتحة   | 5 | خزان الماء القابل للإزالة                    |
| b  | شريحة التنقيط (ثنائية الأجزاء)                   | 6 | غطاء خزان الماء                              |
| c  | وعاء رواسب البن المطحون                          | 7 | تجفيف تخزين ملعقة المسحوق                    |
| d  | الرغوة   | 8 | ملعقة مسحوق القهوة (مساعد إدخال لفلتر الماء) |
| 18 | منطقة تخزين الأسلاك                              | 9 | وعاء الحبوب                                  |
| 19 | لوحة النوع (رقم E-Nr. FD)                        |   |  |

\* يصف هذا الدليل أنواعاً مختلفة من الجهاز. والبنود المشار إليها بعلامة \* لا تتوفر إلا في بعض نماذج الجهاز.

**تحذير ⚠️****خطر من خلال القوة المغناطيسية!**

يحتوي الجهاز على قطع مغناطيس دائم والتي يمكن أن تؤثر على الأجهزة الإلكترونية المزروعة مثل منظم ضربات القلب أو مضخات الأنسولين. ولذا، يرجى ممن لديه أجهزة إلكترونية مزروعة أن يبتعد مسافة 10 سم على الأقل عن الجهاز وكذلك عن الأجزاء التالية عند نزعها: خزان الحليب، ودورة سريان الحليب، وخزان الماء، وحصن تجميع القطرات ووحدة غلي الماء.

**تحذير ⚠️****خطر الاختناق!**

- لا تسمح للأطفال باللعب بمواد التعبئة والتغليف.
- احفظ القطع الصغيرة في مكان آمن، فقد يتم ابتلاعها.

**تحذير ⚠️****خطر الإصابة!**

- يجب عدم لمس تروس الطحن.
- الاستخدام الخاطئ للجهاز يمكن أن يؤدي إلى حدوث إصابات.

**تحذير ⚠️****خطر آتش سوزی!**

- دستگاہ داغ می شود.
- هرگز از دستگاہ داخل کابینت استفاده نکنید.

**تحذير ⚠️****خطر الاحتراق!**

- دورة سريان الحليب تصبح ساخنة جداً. فيجب بعد الاستعمال تبريد الوعاء أولاً ثم بعد ذلك يمكن اللمس.
- قد تظل أسطح عنصر التسخين أو لوح التسخين ساخنة لبعض الوقت بعد الاستخدام.
- المشروبات المُحضَّرة بشكل طازج تكون ساخنةً للغاية. اتركها تبرد قليلاً عند الحاجة.

## الاستعمال المطابق للتعليمات

هذا الجهاز مخصص للاستخدام المنزلي فقط.

لا تستخدم الجهاز سوى في الأماكن الداخلية وفي درجة حرارة الغرفة، وعلى ارتفاع أقل من 2000 متر فوق مستوى سطح البحر.

## إرشادات الأمان المهمة

يُرجى قراءة دليل الاستعمال هذا بعناية، والتصرف وفقاً لما ورد فيه، والاحتفاظ به! عند نقل الجهاز للغير يجب إرفاق هذا الدليل معه.

يُسمح باستخدام هذا الجهاز من قِبَل الأطفال بدءاً من سن 8 سنوات فأكثر أو الأشخاص الذين يعانون من نقص في القدرات الجسدية أو الحسية أو العقلية أو الأشخاص الذين لديهم قصور في الخبرة و/أو المعرفة، وذلك إذا تم مراقبتهم أو إذا سبق توجيههم فيما يتعلق بالاستخدام الآمن للجهاز وتوعيتهم بالمخاطر الناتجة عن ذلك. أما الأطفال أقل من 8 سنوات، فيجب إبعادهم عن الجهاز وعن سلك التوصيل الكهربائي، ولا يُسمح لهم باستخدام الجهاز. لا يجوز للأطفال العبث بالجهاز. لا يجوز للأطفال تنظيف الجهاز أو إجراء أعمال الصيانة المنوطة بالمستخدم ما لم يكونوا في سن 8 سنوات أو أكثر، على أن يتم مراقبتهم أثناء ذلك.

## تحذير ⚠

### خطر الصعق الكهربائي!

- ينبغي توصيل الجهاز بشبكة الكهرباء فقط عن طريق مقبس مركب بطريقة سليمة ومزود بوصلة تأريض على أن تكون شبكة الكهرباء ذات تيار متردد. تأكد من أن نظام أسلاك الحماية الأرضية الخاص بتريكات المنزل الكهربائي مركباً وفقاً للوائح المعنية.
- قم بتوصيل الجهاز بالتيار الكهربائي وتشغيله فقط طبقاً للبيانات الموضحة على لوحة الصنع.
- كما يجري استخدام الجهاز فقط إذا لم تكن هناك أضرار قد لحقت به أو بسلك التوصيل الكهربائي الخاص به.
- لا يُسمح بإجراء إصلاحات على الجهاز، كاستبدال سلك التيار الكهربائي التالف، إلا من قِبَل مركز خدمة العملاء الخاص بنا، وذلك من أجل تجنب المخاطر.
- لا تغمر الجهاز أو كابل الكهرباء في الماء أبداً.
- في حالة حدوث خلل، انزع على الفور قابس الجهاز من مقبس التغذية بالتيار الكهربائي أو افصل مصدر الإمداد بالجهد الكهربائي.
- تجنب الانسكاب على الموصل.
- تجب مراعاة الإرشادات الخاصة بالتنظيف والمذكورة في دليل الاستخدام.

## المحتوى

عزبتي عاشقة القهوة،  
عزبتي عاشق القهوة،

- ar-2..... الاستعمال المطابق للتعليمات  
ar-2..... إرشادات الأمان المهمة  
ar-4..... مضمن في التسليم  
ar-4..... لمحة سريعة  
ar-5..... نظرة عامة - عناصر التحكم  
ar-6..... شاشة العرض  
ar-7..... التشغيل  
ar-8..... أوضاع الضبط الخاصة «Favourite»  
ar-8..... وظيفة أمان الأطفال  
ar-8..... إعداد المشروبات  
ar-10..... تحضير مشروبات القهوة  
ar-10..... إعداد القهوة مع اللبن  
ar-11..... مشروبات خاصة  
ar-12..... إعداد القهوة المطحونة  
ar-12..... ضبط درجة الطحن  
ar-13..... القائمة  
ar-16..... العناية والتنظيف اليومي  
ar-17..... تنظيف دورة سريان الحليب  
ar-18..... تنظيف وحدة التخمر (الشكل G)  
ar-18..... برنامج الخدمة  
ar-19..... تنظيف دورة سريان الحليب  
ar-19..... إزالة الترسبات الجيرية  
ar-20..... التنظيف  
ar-20..... calc'nClean  
ar-21..... تعليمات لإدخال الطاقة  
ar-21..... مضاد التجمد  
ar-22..... ملحقات التخزين  
ar-22..... الملحقات  
ar-22..... التخلص من الجهاز  
ar-22..... شروط الضمان  
ar-22..... البيانات التقنية  
ar-23..... قم بإزالة المشاكل البسيطة بنفسك

تهانينا لشرائك ماكينة الإسبرسو الأوتوماتيكية بالكامل  
من Bosch.

يصف هذا الدليل نماذج مختلفة من الجهاز، يمكن  
التفريق بينها في التفاصيل.

يرجى ملاحظة الدليل المختصر المرفق. ويمكن  
أن تحتفظ به مغلفاً في حجرة تخزين خاصة حتى  
الاستخدام المقبل (انظر الرقم 16 في الشكل).

وكما هو موضح تم عرض طريقة التشغيل والرموز  
عرضاً خاصاً في هذا الدليل. وبذلك يمكنك أن ترى  
أن الكلام يتعلق بالنص أو بالرمز الموجود على جانب  
الجهاز أو المطبوع في الدليل.

مثال نص العرض: Espresso

مثال عناصر التحكم: زر [start/stop]

**Kundendienst-Zentren • Central-Service-Depots • Service Après-Vente • Servizio Assistenza • Centrale  
Servicestation • Asistencia técnica • Servicevaerker • Apparatservice • Huolto**

**DE Deutschland, Germany**

BSH Hausgeräte Service GmbH  
Zentralwerkstatt für kleine Hausgeräte  
Trautskirchener Strasse 6-8  
90431 Nürnberg

Online Auftragsstatus, Pickup Service für  
Kaffeevollautomaten und viele weitere Infos  
unter:

www.bosch-home.com

Reparaturservice, Ersatzteile &  
Zubehör, Produkt-Informationen:

Tel.: 0911 70 440 040

mailto:cp-servicecenter@bshg.com

**AE United Arab Emirates,  
الإمارات العربية المتحدة**

BSH Home Appliances FZE  
Round About 13, Plot Nr MO-0532A  
Jebel Ali Free Zone - Dubai  
Tel.: 04 881 44 01\*

mailto:service.uae@bshg.com

www.bosch-home.com/ae

\*Sun-Thu 8am to 5pm (exclude public holidays)

**AL Republika e Shqiperise,  
Albania**

Elektro-Service sh.p.k  
Rruga Kasem Shima, Kodi postar-1050  
Prane Ures Mezezit

1023 Tirane

Tel.: 4 227 8130; -131

mailto:info@elektro-servis.com

EXPERT Service

Rruga e Kavajes,  
Kulla B Nr 223/1 Kati I

1023 Tirane

Tel.: 4 480 6061

Cel: +355 069 60 45555

mailto:info@expert-servis.al

**AM Armenia, Հայաստան  
ZIG ZAG LLC**

Charenci str. 25  
Yerevan 375025

Tel.: 010 55 60 10

mailto:service@zigzag.am

www.zigzag.am

**AT Österreich, Austria**

BSH Hausgeräte Gesellschaft mbH  
Werkkundendienst für Hausgeräte  
Quellenstrasse 2a  
1100 Wien

Online Reparaturannahme, Ersatzteile und  
Zubehör und viele weitere Infos unter: www.  
bosch-home.at

Reparaturservice, Ersatzteile & Zubehör,  
Produktinformationen  
Tel.: 0810 550 511

mailto:vie-stoerungsannahme@bshg.com

Wir sind an 365 Tagen von 07:00 bis 22:00 Uhr für  
Sie erreichbar.

**AU Australia**

BSH Home Appliances Pty. Ltd.  
Gate 1, 1555 Centre Road  
Clayton, Victoria 3168

Tel.: 1300 369 744\*

mailto:customersupport.au@bshg.com

www.bosch-home.com.au

\*Mo-Fr: 24 hours

**AZ Azərbaycan Respublikası,  
Azerbaijan**

Baku Service Company MMC  
Azadliq Pr. 116  
Baku

Tel.: 12 530 90 35

mailto:info@ser-cen.az

www.ser-cen.az

Yurd Service MMC

50, Bakikhanov Str.

Baku, AZ1007

Tel.: 12 480 33 01

mailto:info-service@yurd.az

www.yurd.az

Optimal Elektronika MMC

Hasanoghlu 7B

Baku, AZ1072

Tel.: 12 954

mailto:xanim.muradova@optimal.az

www.optimal.az

**BA Bosna i Hercegovina,  
Bosnia-Herzegovina**

"HIGH" d.o.o.

Gradačacka 29b

71000 Sarajevo

Tel./Fax: 033 21 35 13

mailto:centralniservis@yahoo.com

**BE Belgique, België, Belgium**

BSH Home Appliances S.A. – N.V.

Avenue du Laerbeek 74

Laarbeeklaan 74

1090 Bruxelles – Brussel

Tel.: 02 475 70 01

mailto:bru-repairs@bshg.com

www.bosch-home.be

**BG Bulgaria**

BSH Domakinski Uredi Bulgaria EOOD

Business center FPI, floor 5,

Cherni vrah Blvd. 51B

1407 Sofia

Tel.: 0700 208 17

mailto:informacia.servis-bg@bshg.com

www.bosch-home.bg

**BH Bahrain, مملكة البحرين**

Khalaifat Est.

BLD 898, R 533, TASHAN 405

Manama

Tel.: 01 740 05 53\*

mailto:service@khalaifat.com

\*Sat-Thu 7am to 5pm (exclude public holidays)

**BY Belarus, Беларусь**

ООО "БСХ Бытовая техника"

тел.: 495 737 2961

mailto:mok-kdhi@bshg.com

**CA Canada**

BSH Home Appliances Ltd.

Tel.: 800 554 9043

www.bosch-home.ca

**CH Schweiz, Suisse,  
Svizzera, Switzerland**

BSH Hausgeräte AG

Fahrdweidstrasse 80

8954 Geroldswil

Reparaturservice, Ersatzteile & Zubehör,

Produktinformationen

Tel.: 0848 888 200

mailto:ch-service@bshg.com

mailto:ch-spareparts@bshg.com

www.bosch-home.ch

**CN China, 中国**

BSH Home Appliances Service Jiangsu Co. Ltd.  
19F, Jinling Asia Pacific Tower,  
No.2 Hanzhong Road, Gulou District,  
210005 Nanjing, Jiangsu Province

Service Tel.: 400 8855 888\*

mailto:careline.china@bshg.com

www.bosch-home.cn

\* phone rate depends on the network used

**CY Cyprus, Κύπρος**

BSH Ikiakes Syskeves-Service

39, Arh. Makaaniou III Str.

2407 Egomi/Nikosia (Lefkosia)

Tel.: 777 78 007

mailto:EGO-CYCustomerService@bshg.com

**CYN Turkish Rep. Of North Cyprus**

Argas Limited Company

37 Osman Paşa Cad. K. Çitlik

Lefkoşa

Tel.: 0228 40 70

mailto:argas.teknik@yar-group.com

Semson Ticaret Sti. Ltd.

Bedrettin Demirel Cad. no 17

Gime

Tel.: 0816 04 94

mailto:m.defterali@ercantangroup.com

**CZ Česká Republika, Czech Republic**

Více informací (např. záruční podmínky,  
prodloužená záruka aj.) naleznete na  
webových stránkách  
www.bosch-home.com/cz/  
nebo nás kontaktujte na +420 251 095 511

BSH domácí spotřebiče s.r.o.

Radlická 350/107c

158 00 Praha 5

Tel.: +420 251 095 043

mailto:opravy@bshg.com

**DK Danmark, Denmark**

BSH Hvidevarer A/S

Telegrafvej 4

2750 Ballerup

Tel.: 44 89 80 18

mailto:BSH-Service.dk@bshg.com

www.bosch-home.dk

**EE Eesti, Estonia**

SIMSON OÜ

Türi tn.5

11313 Tallinn

Tel.: 0627 8730

mailto:servicenet@servicenet.ee

www.simson.ee

Reneki Kaubanduse OÜ

Tammasaare tee 134B (Euronics kaupluses)

12918 Tallinn

Tel.: 0651 2222

mailto:klienditeenindus@renerk.ee

www.renerk.ee

Eliser OÜ

Mustamäe tee 24

10621 Tallinn

Tel.: 0665 0090

mailto:hooldus@eliser.ee

www.kodumasinatne-remont.ee

**ES España, Spain**

En caso de avería puede ponerse en contacto  
con nosotros, su aparato será trasladado a  
nuestro taller especializado de cafeteras.

BSH Electrodomésticos España S.A.

Servicio Oficial del Fabricante

Parque Empresarial PLAZA,

C/ Manfredonia, 6

50197 Zaragoza

Tel.: 976 305 713

mailto:CAU-Bosch@bshg.com

www.bosch-home.es

**FI Suomi, Finland**

BSH Kodinkoneet Oy  
Itälähdenkatu 18 A, PL 123  
00201 Helsinki  
Tel.: 0207 510 705  
mailto: Bosch-Service-FI@bshg.com  
www.bosch-home.fi  
Soittajahinta on kiinteästä verkosta ja matkapuhelimesta 8,35 snt/puh + 16,69 snt/min.

**FR France**

BSH Electroménager S.A.S.  
26 ave Michelet – CS 90045  
93582 SAINT-OUEN cedex  
Service interventions à domicile:  
0 140 101 100  
Service Consommateurs:  
0 892 698 010 Service 0.40 €/min  
+ prix appel  
Service Pièces Détachées et Accessoires:  
0 892 698 009 Service 0.40 €/min  
+ prix appel  
conso@bshg.com  
www.bosch-home.com/fr

**GB Great Britain**

BSH Home Appliances Ltd.  
Grand Union House  
Old Wolverton Road  
Wolverton  
Milton Keynes MK12 5PT  
To arrange an engineer visit, to order spare parts and accessories or for product advice please visit [www.bosch-home.co.uk](http://www.bosch-home.co.uk) or call Tel.: 0344 892 8979\*  
\* Calls are charged at the basic rate, please check with your telephone service provider for exact charges

**GE Georgia, საქართველო**

Elit Service Ltd.  
Vake-Saburtalo district,  
Intersection of Al. Kazbegi ave.  
and Kavtaradze Str. 0186  
Kavtaradze str. 1  
Tbilisi  
Tel.: 32 300 020  
mailto:info@es.ge

**GR Greece, Ελλάδα**

BSH Ikiakēs Siskeves A.B.E.  
Central Branch Service  
17 km E.O. Athinon-Lamias & Potamou 20  
14564 Kifisia  
Τηλέφωνο: 210 4277 500, -701  
mailto:nkf-CustomerService@bshg.com  
www.bosch-home.gr

**HK Hong Kong, 香港**

BSH Home Appliances Limited  
香港新界荃灣青山公路388號中染大廈23樓07室  
Unit 07, 23/F, CDW Building,  
388 Castle Peak Road,  
Tsuen Wan, New Territories  
Hong Kong  
Tel.: 2626 9655 (HK)  
Toll free 0800 863 (Macao)  
mailto:bosch.hk.service@bshg.com  
www.bosch-home.com.hk

**HR Hrvatska, Croatia**

BSH kućanski uredaji d.o.o.  
Ulica grada Vukovara 269F  
10000 Zagreb  
Tel.: 01 5520 888  
mailto:informacije.servis-hr@bshg.com  
www.bosch-home.com/hr

**HU Magyarország, Hungary**

BSH Háztartási Készülék Kereskedelm Kft.  
Árpád fejedelem útja 26-28  
1023 Budapest  
Call Center: +06 80 200 201  
mailto:BSH-szerviz@bshg.com  
www.bosch-home.com/hu

**IE Republic of Ireland**

BSH Home Appliances Ltd.  
M50 Business Park  
Ballymount Road Upper  
Walkinstown  
Dublin 12  
To arrange an engineer visit, to order spare parts and accessories or for product advice please call  
Tel.: 01450 2655\*  
www.bosch-home.ie  
\* Calls are charged at the basic rate, please check with your telephone service provider for exact charges

**IL Israel**

C/S/B/ Home Appliance Ltd.  
1, Hamasger St.,  
North Industrial Park  
Lod, 7129801  
Tel.: 08 9777 222  
mailto:csb-serv@csb-ltd.co.il  
www.bosch-home.co.il

**IN India, B̄hārat, भारत**

BSH Household Appliances Mfg. Pvt. Ltd.  
Arena House, Main Bldg, 2nd Floor,  
Plot No. 103, Road No. 12,  
MIDC, Andheri East  
Mumbai 400 093  
Toll Free 1800 266 1880\*  
www.bosch-home.com/in  
\*Mo-Sa 8am to 8pm (exclude public holidays)

**IS Iceland**

Smith & Norland hf.  
Noatuni 4  
105 Reykjavik  
Tel.: 0520 3000  
Fax: 0520 3011  
www.sminor.is

**IT Italia, Italy**

BSH Elettrodomestici S.p.A.  
Via. M. Nizzoli 1  
20147 Milano (MI)  
Tel. 02 412 678 100  
mailto:info.it@bosch-home.com  
www.bosch-home.com/it

**KG Kyrgyzstan, Кыргыз Республикасы**

OcOO Alfa Systems  
Jibek Jolu str. 40  
Bishkek  
Tel.: 0702 98 53 53  
mailto:alfas-service@mail.ru

**KR Republic Korea, Daehan Minguk, 대한민국**

Empel Co., Ltd  
1201 ACE Hightechcity 1-Dong 775  
Gyeonglin-ro Yeongdeungpo-gu  
Seoul  
Tel.: 1899-4636  
mailto:hsshim@empel.co.kr  
Dongsuh Foods Corporation  
Dongsuh Bldg., 324, Dongmak-ro, Mapo-gu  
Seoul  
Tel.: 080-023-9114  
mailto:khjo@dongsuh.co.kr

**KZ Kazakhstan, Қазақстан**

BSH Home Appliances LLP  
Dostyk 117/6,  
Business Center "Khan Tengri"  
Almaty  
Hotline: 5454\*  
mailto:ALA-Service@bshg.com  
\* Toll free from mobile only

**LB Lebanon, لبنان**

Tehlni, Hana & Co.  
Boulevard Dora 4043 Beyrouth  
P.O. Box 90449  
Jdeideh, 1202 2040  
Tel.: 01 255 211  
mailto:info@Tehlni-Hana.com

**LT Lietuva, Lithuania**

Senuku prekybos centras UAB  
Jonavos g. 62  
44192 Kaunas  
Tel.: 037 212 146  
www.senukai.lt

**UAB "AG Service"**

R. Kalantos g. 32  
52494 Kaunas  
Tel.: 0700 556 55  
mailto:services@agservice.lt  
www.agservice.lt

**Baltic Continent Ltd.**

Lukšio g. 23  
09132 Vilnius  
Tel. 870 055 595  
mailto:info@balticcontinent.lt  
www.balticcontinent.lt

**UAB Emtošeris**

Savanorių pr. 1 (Centrinė būstinė)  
03116 Vilnius  
Tel.: 870 044 724  
mailto:svc@emtošeris.lt  
www.emtošeris.lt

**LU Luxembourg**

BSH électroménagers S.A.  
13-15, ZI Breedeweues  
1259 Senningerberg  
Tel.: 26 349 811  
Reparaturen: lux-repair@bshg.com  
Ersatzteile: lux-spare@bshg.com  
www.bosch-home.com/lu

**LV Latvija, Latvia**

SIA "General Serviss"  
Buļļu iela 70c  
1067 Riga  
Tel.: 067 42 52 32  
mailto:info@serviscentrs.lv  
www.serviscentrs.lv

**Baltijas Serviss**

Brivibas gatve 201  
1039 Riga  
Tel.: 067 07 05 20; -36  
mailto:info@baltijasserviss.lv  
www.baltijasserviss.lv

**Sia Elektronika-Serviss**

Tadaiku iela 4  
1004 Riga  
Tel.: 067 71 70 60  
mailto:serviss@elektronika.lv  
www.elektronika.lv

**MD Moldova**

S.R.L. "Rialto-Studio"  
Площадь Дмитрия Кантемира, 1, этаж 3,  
2069 Кишинев  
Тел.: (3732) 84 00 50, 84 00 54  
mailto:service@rialto.md

**ME Crna Gora, Montenegro**

Elektronika komerc  
Oktobarske revolucije 129  
81000 Podgorica  
Tel./Fax: 020 674 631  
Mobil: 069 324 812  
mailto:ekobosch.servis@t-com.me

**MK Macedonia, Македонија**

GORENEC  
Jane Sandanski 67 lok.3  
1000 Skopje  
Tel.: 022 454 600  
Mobil: 070 233 689  
mailto:gorenac@yahoo.com

**MT Malta**

Oxford House Ltd.  
Notabile Road  
Mriehel BKR 14  
Tel.: 021 442 334  
www.oxfordhouse.com.mt

**MV Raajjeyge Jumhooriyyaa, Maldives**

Lintel Investments and Management Services Pvt. Ltd.  
Ma. Maadheli, Majeedhee Magu Malé  
Tel.: 0 3010 200  
mailto:mohamed.zuhuree@intel.com.mv  
www.lintel.com.mv

**NL Nederlande, Netherlands**

BSH Huishoudapparaten B.V.  
Taurusavenue 36  
2132 LS Hoofddorp  
Storingsmelding/ Onderdelenverkoop  
Tel.: 088 424 4010  
mailto:bosch-contactcenter@bshg.com  
mailto:bosch-onderdelen@bshg.com  
www.bosch-home.nl

**NO Norge, Norway**

BSH Husholdningsapparater A/S  
Grensesvingen 9  
0661 Oslo  
Tel.: 22 660 554; -600  
mailto:Bosch-Service-NO@bshg.com  
www.bosch-home.no

**NZ New Zealand**

BSH Home Appliances Ltd.  
Level 3, Air NZ Building,  
Smales Farm Business Park  
74 Taharoto Road, Takapuna  
Auckland 0622  
Tel.: 0800 245 700\*  
mailto:aftersales.nz@bshg.com  
www.bosch-home.co.nz  
\*Mo-Fr 8.30am to 5pm (exclude public holidays)

**PK Pakistan, پاکستان**

MEGA Home Appliances  
Plaza 46-A, Commercial Sector XX,  
Phase 3, DHA  
Lahore  
0800-BOSCH (26724)\*  
Tel: 42 371 32 682-5 Ext: 8005\*  
mailto:customer.care@megahome.pk  
www.megahome.pk  
\*Mo-Sat 9am to 6pm (exclude public holidays)

**PL Polska, Poland**

BSH Sprzet Gospodarstwa Domowego Sp. z o.o.  
Al. Jerozolimskie 183  
02-222 Warszawa  
Tel.: +48 42 271 5555  
mailto:Serwis.Fabryczny@bshg.com  
www.bosch-home.pl

**PT Portugal**

BSHP Electrodomésticos, Sociedade Unipessoal Lda.  
Rua Alto do Montijo, nº 15  
2790-012 Carnaxide  
Tel.: 214 250 730  
mailto:bosch.electrodomesticos.pt@bshg.com  
www.bosch-home.pt

**RO România, Romania**

BSH Electrocasnice srl.  
Sos. Bucuresti-Ploiesti, nr. 19-21, sect.1  
13682 Bucuresti  
Tel.: 021 203 9748  
mailto:service.romania@bshg.com  
www.bosch-home.ro

**RU Russia, Россия**

ООО «БСХ Бытовые Приборы»  
Сервис от производителя  
Малая Калужская, 15  
119071 Москва  
Тел.: 8 (800) 200 29 61  
mailto:hotlineru@bshg.com  
www.bosch-home.com

**SA Kingdom Saudi Arabia, المملكة العربية السعودية**

Abdul Latif Jameel Electronics and Airconditioning Co. Ltd.  
BOSCH Service centre, Kilo 5 Old Makkah Road (Next to Toyota), Jamiiah Dist., P.O. Box 7997  
Jeddah 21472  
Tel.: 800 127 9999\*  
mailto:ALJECC8@ALJ.COM  
www.aljelectronics.com.sa  
\*Sat-Thu 8m to 11pm (exclude public holidays)

**SE Sverige, Sweden**

BSH Home Appliances AB  
Landsvägen 32  
169 29 Solna  
Tel.: 0771 197 000 local rate  
mailto:Bosch-Service-SE@bshg.com  
www.bosch-home.se

**SG Singapore, 新加坡**

BSH Home Appliances Pte. Ltd.  
38C Jalan Pemimpin, #01-01  
Singapore 577180  
Tel.: 6751 5000\*  
mailto:bshsgp.service@bshg.com  
www.bosch-home.com.sg  
\*Mo-Fr 9am to 6pm, Sat: 9am to 1pm  
(exclude public holidays)

**SI Slovenija, Slovenia**

BSH Hišni aparati d.o.o.  
Litostrojska 48  
1000 Ljubljana  
Tel.: 01 5830 700  
mailto:informacije.servis-slo@bshg.com  
www.bosch-home.com/si

**SK Slovensko, Slovakia**

Viac informácií (napr. záručné podmienky, predĺžená záruka a i.) nájdete na webových stránkach  
www.bosch-home.com/sk/  
alebo nás kontaktujte na +420 251 095 511  
BSH domácí spotřebiče s.r.o.  
organizačná zložka Bratislava  
Trnavská cesta 50  
821 02 Bratislava  
Tel.: +421 238 106 115  
mailto:opravy@bshg.com

**TH Thailand, ประเทศไทย**

BSH Home Appliances Limited  
Ital Thai Tower, 2034/31-39, 1st floor,  
New Petchburi Road,  
Bangkapi, Huay Kwang  
Bangkok, 10310  
Tel.: 02 495 2424\*  
www.bosch-home.com/th  
\*Mo-Sat 8am to 6pm (exclude public holidays)

**TJ Tadschikistan, Ҷумҳурии Тоҷикистон**

P.E. Suhrob Muhtidinov  
Shamsi street no: 67/A  
Dushanbe  
Tel.: 091 867 80 43  
mailto:sino2003@list.ru  
Vostok Co. Ltd.  
Yakkacinaraskaya street No: 144/4  
Dushanbe  
Tel.: 44 600 78 72  
mailto:Lola.Mirzoeva@vostok.tj  
www.volna.tj

**TM Türkmenistan, Turkmenistan**

Bayram Anna Yuryewna  
Stariya marka, Atabeyeva str.  
Spectrum mağaza  
Ashgabat  
Tel.: 012 26 94 16  
mailto:steptm@mail.ru

**TR Türkiye, Turkey**

BSH Ev Aletleri Sanayi ve Ticaret A.Ş.  
Fatih Sultan Mehmet Mahallesi,  
Balkan Caddesi No: 51  
34771 Ümraniye, İstanbul  
Tel.: 0 216 444 6333\*  
mailto:careline.turkey@bshg.com  
www.bosch-home.com/tr  
\* Çağrı merkezini sabit hatlardan aramanın bedeli şehir içi ücretlendirme, Cep telefonlarından ise kullanılan tarifeyle göre değişiklik göstermektedir

**TW Taiwan, 台灣**

我們期盼您不斷的鼓勵與指導，  
任何諮詢或服務需求，  
歡迎洽詢客專專線  
BSH Home Appliances Private Limited  
台北市內湖區洲子街80號11樓  
11F., No.80, Zhouzi St., Neihu Dist.  
Taipei City 11493  
Tel.: 0800 368 888  
mailto:bshntzn-service@bshg.com  
www.bosch-home.com.tw

**UA Ukraine, Україна**

ТОВ "БСХ Побутова Техніка"  
Тел.: 0 800 300 152\*  
mailto:BSH-serviceua@bshg.com  
www.bosch-home.com.ua  
\*Безкоштовна Інфо-Лінія Пн-Пт з 9.00 до 18.00

**UZ O'zbekiston Respublikasi, Republic of Uzbekistan**

Elektronik Magnat  
Beruni street No: 5/6  
Tashkent  
Tel.: 712 156 333  
mailto:magnat.service.uzb@gmail.com

**XK Kosovo**

Service-General SH.P.K.  
rr.Magjistrilja Ferizaj Prishtine  
70000 Ferizaj  
Tel.: 00381 (0) 290 330 723  
mailto:servicegeneral527@gmail.com

**XS Srbija, Serbia**

BSH Kućni aparati d.o.o.  
Milutina Milankovića br. 9ž  
11070 Novi Beograd  
Tel.: 011 353 70 08  
mailto:informacije.servis-sr@bshg.com  
www.bosch-home.rs

**ZA South Africa**

BSH Home Appliances (Pty) Ltd.  
96 Fifteenth Road, Randjespar  
1685 Midrand - Johannesburg  
Tel.: 086 002 6724  
mailto:bsh@iopen.co.za  
mailto:applianceserviceza@bshg.com  
www.bosch-home.com/za



## Service-Hotlines

---

[www.bosch-home.com](http://www.bosch-home.com)

<b>AE</b>	04 881 4401	<b>IL</b>	08 9777 222
<b>AL</b>	4 227 8130, -131	<b>IS</b>	0520 3000
<b>AT</b>	0810 550 511	<b>IT</b>	02 412 678 100
<b>AU</b>	1300 369 744 Mo-Fr: 24 hours	<b>LU</b>	26 349 811
<b>BA</b>	033 213 513	<b>LV</b>	067 425 232
<b>BE</b>	02 475 70 01	<b>ME</b>	020 674 631
<b>BG</b>	0700 208 17	<b>MK</b>	02 2454 600
<b>CH</b>	0848 888 200	<b>NL</b>	088 424 4010
<b>CN</b>	400 885 5888 Call rates depend on the network used	<b>NO</b>	22 66 06 00
<b>CZ</b>	0251 095 546	<b>PL</b>	801 191 534
<b>DE</b>	0911 70 440 040	<b>PT</b>	21 4250 730
<b>DK</b>	44 89 80 18	<b>RO</b>	021 203 9748
<b>EE</b>	0627 8730	<b>RU</b>	8 800 200 29 61
<b>ES</b>	976 305 713	<b>SE</b>	0771 11 22 77 (local rate)
<b>FI</b>	0207 510 705 Soittajahinta on kiinteästä verkosta ja matkapuhelimesta 8,35 snt/puh + 16,69 snt/min.	<b>SK</b>	+421 244 452 041
<b>FR</b>	0140 10 1100	<b>TR</b>	444 6333 Çağrı merkezini sabit hatlardan aramanın bedeli şehir içi ücretlendirme, Cep telefonlarından ise kullanılan tarifeyle gore değişiklik göstermektedir
<b>GB</b>	0344 892 8979 Calls charged at local or mobile rate	<b>XK</b>	044 172 309
<b>GR</b>	18 182 (Αστική χρέωση)	<b>XS</b>	011 353 70 08
<b>HR</b>	01 5520 888		
<b>HU</b>	+06 80 200 201		
<b>IE</b>	01450 2655 Calls charged at local ore mobile rate		







## Thank you for buying a Bosch Home Appliance!

Register your new device on MyBosch now and profit directly from:

- **Expert tips & tricks for your appliance**
- **Warranty extension options**
- **Discounts for accessories & spare-parts**
- **Digital manual and all appliance data at hand**
- **Easy access to Bosch Home Appliances Service**

Free and easy registration – also on mobile phones:

**[www.bosch-home.com/welcome](http://www.bosch-home.com/welcome)**

**BOSCH**  
HOME APPLIANCES  
**SERVICE**

## Looking for help? You 'll find it here.

Expert advice for your Bosch home appliances, need help with problems or a repair from Bosch experts.

Find out everything about the many ways Bosch can support you:

**[www.bosch-home.com/service](http://www.bosch-home.com/service)**

**Contact data of all countries are listed in the attached service directory.**

### **Robert Bosch Hausgeräte GmbH**

Carl-Wery-Straße 34

81739 München

GERMANY

**[www.bosch-home.com](http://www.bosch-home.com)**



**8001169698**

(000513)