



BOSCH



Register your
new device on
MyBosch now and
get free benefits:
[bosch-home.com/
welcome](https://bosch-home.com/welcome)

Citrus press

MUZ5ZP1

[de]	Gebrauchsanleitung	5
[en]	User manual	10
[fr]	Notice d'utilisation	15
[it]	Istruzioni per l'uso	20
[nl]	Gebruiksaanwijzing	25
[da]	Brugsanvisning	30
[no]	Bruksanvisning	35
[sv]	Bruksanvisning	40
[fi]	Käyttöohje	45
[es]	Instrucciones de uso	50
[pt]	Instruções de utilização	55
[el]	Οδηγίες χρήσης	60
[tr]	Kullanım kılavuzu	65
[uk]	Інструкція з експлуатації	70
[ru]	Инструкция по эксплуатации	75
[kk]	Пайдалану нұсқаулығы	80
[ar]	دليل الاستعمال	85

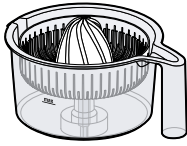

A

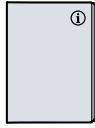

B

1

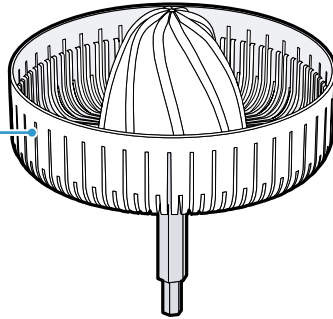

2

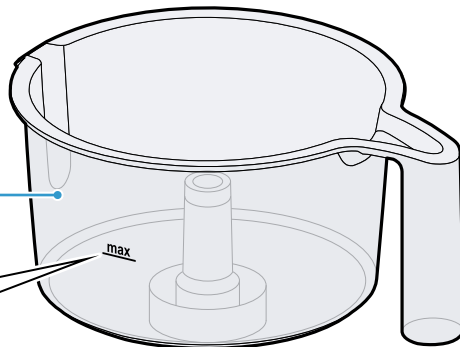

1

max

2



3

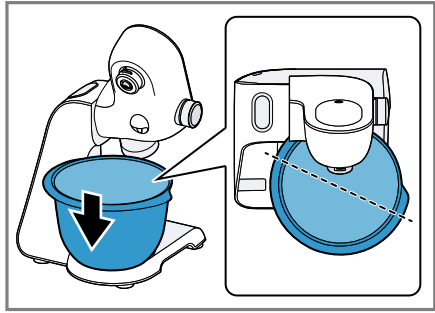
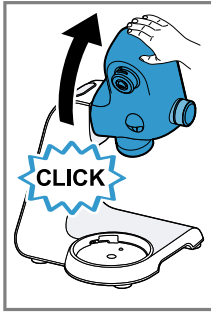

4

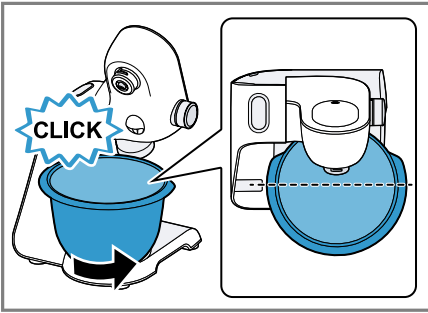

5

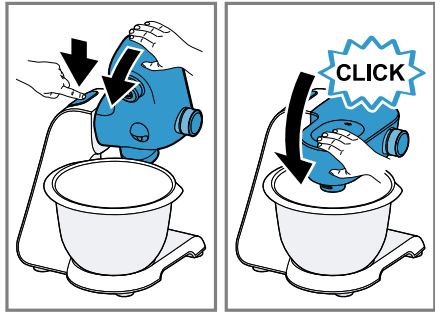

6

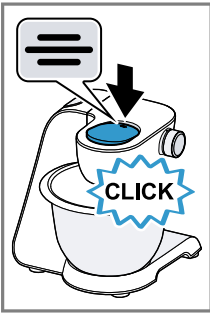

7

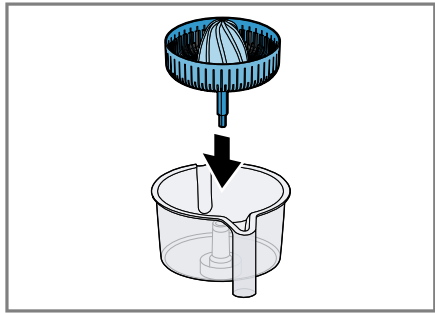

8

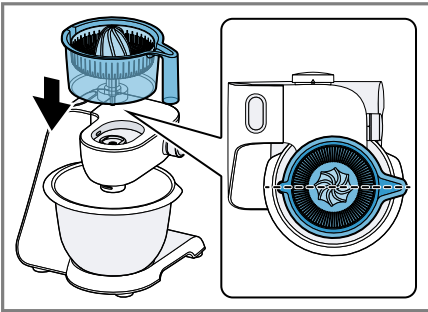

9

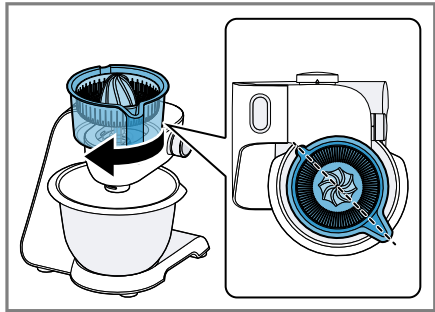

10

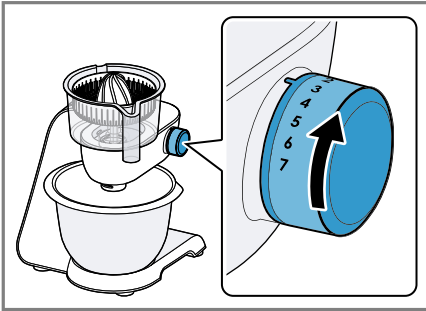

11

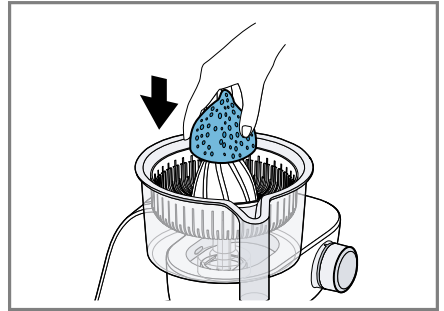

12

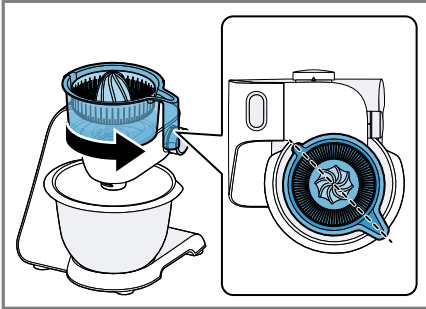

13

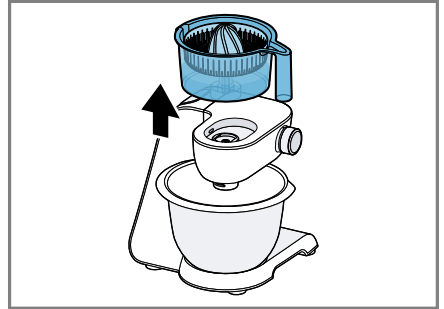

14

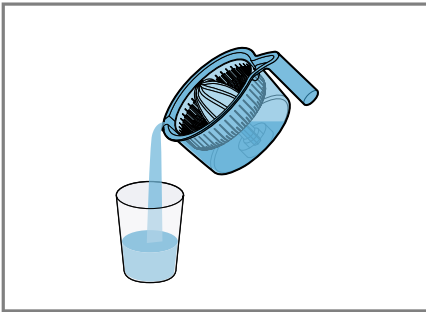

15

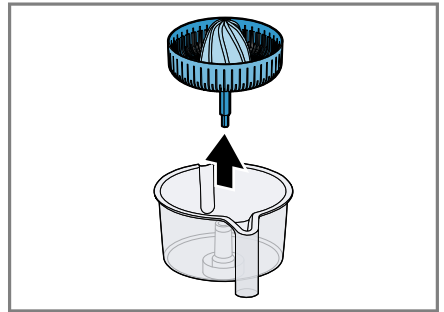

16



Sicherheit

Beachten Sie die Informationen zum Thema Sicherheit, um Ihr Zubehör sicher gebrauchen zu können.

Allgemeine Hinweise

Hier finden Sie allgemeine Informationen zu dieser Anleitung.

- Lesen Sie diese Anleitung sorgfältig. Nur dann können Sie das Zubehör sicher und effizient bedienen.
- Beachten Sie die Anleitung des Grundgeräts.
- Diese Anleitung richtet sich an den Benutzer des Geräts.
- Beachten Sie die Sicherheitshinweise und die Warnhinweise.
- Bewahren Sie die Anleitung sowie die Produktinformationen für einen späteren Gebrauch oder Nachbesitzer auf.
- Prüfen Sie das Zubehör nach dem Auspacken. Verwenden Sie das Zubehör nicht bei einem Transportschaden.

Bestimmungsgemäßer Gebrauch

Um das Zubehör sicher und richtig zu benutzen, beachten Sie die Hinweise zum bestimmungsgemäßen Gebrauch.

Verwenden Sie das Zubehör nur:

- mit einer Küchenmaschine der Baureihe MUM5.
- gemäß dieser Gebrauchsanleitung.
- mit Originalteilen und -zubehör.
- zum Auspressen von Zitrusfrüchten.

Sicherheitshinweise

Beachten Sie die Sicherheitshinweise.

WARNUNG – Verletzungsgefahr!

Unsachgemäßer Gebrauch kann zu Verletzungen führen.

- ▶ Das Zubehör nie am Grundgerät zusammenbauen.
- ▶ Das Zubehör nur bei Stillstand des Antriebs und ausgestecktem Gerät aufsetzen und abnehmen.
- ▶ Das Zubehör nur im komplett zusammengebauten Zustand verwenden.

- ▶ Das Zubehör nur in der dafür vorhergesehenen Arbeitsposition verwenden.



WARNUNG – Gefahr von Gesundheitsschäden!

Verschmutzungen auf Oberflächen können die Gesundheit gefährden.

- ▶ Die Reinigungshinweise beachten.
- ▶ Oberflächen, die mit Nahrungsmitteln in Berührung kommen, vor jedem Gebrauch reinigen.

Auspacken und Prüfen

Was Sie beim Auspacken beachten müssen, erfahren Sie hier.

Zubehör und Teile auspacken

1. Das Zubehör aus der Verpackung nehmen.
2. Alle weiteren Teile und die Begleitunterlagen aus der Verpackung nehmen und bereitlegen.
3. Vorhandenes Verpackungsmaterial entfernen.
4. Vorhandene Aufkleber und Folien entfernen.

Lieferumfang

Prüfen Sie nach dem Auspacken alle Teile auf Transportschäden und die Vollständigkeit der Lieferung.

→ Abb. **1**

A Zitruspresse

B Begleitunterlagen

Zubehör vor dem ersten Gebrauch reinigen

1. Das Sieb aus dem Behälter nehmen.
2. Alle Teile, die mit Lebensmitteln in Berührung kommen, vor dem ersten Gebrauch reinigen.
→ *"Reinigen und Pflegen"*, Seite 8
3. Die gereinigten und getrockneten Teile für die Verwendung bereitlegen.

Kennenlernen des Zubehörs

Lernen Sie Ihr Zubehör kennen.

Bestandteile

Hier finden Sie eine Übersicht über die Bestandteile Ihres Zubehörs.

→ Abb. **2**

1 Behälter

2 Sieb mit Auspreskegel

Vor dem Gebrauch

Bereiten Sie das Grundgerät und das Zubehör für die Verwendung vor.

Grundgerät vorbereiten

Hinweis: Die abgebildete Küchenmaschine kann in Form und Ausstattung von Ihrem Modell abweichen.

1. Das Grundgerät aufstellen, wie in der Hauptanleitung beschrieben.
2. Die Entriegelungstaste drücken und den Schwenkarm anheben, bis er einrastet.
→ Abb. **3**
3. Die Schüssel in das Grundgerät setzen.
→ Abb. **4**
4. Die Schüssel gegen den Uhrzeigersinn drehen, bis sie einrastet.
→ Abb. **5**
5. Die Entriegelungstaste drücken und den Schwenkarm nach unten drücken, bis er in Position 1 einrastet.
→ Abb. **6**
6. Den Schutzdeckel von Antrieb 2 an der Markierung  nach unten drücken und abnehmen.
→ Abb. **7**

Zitruspresse am Grundgerät anbringen

1. Das Sieb in den Behälter setzen.
→ Abb. **8**

de Grundlegende Bedienung

2. Die Zitruspresse wie abgebildet auf den Antrieb 2 setzen.
→ Abb. **9**
3. Die Zitruspresse im Uhrzeigersinn drehen, bis sie einrastet.
→ Abb. **10**
Die Zitruspresse muss fest mit dem Grundgerät verbunden sein.

Grundlegende Bedienung

Hier erfahren Sie das Wesentliche zur Bedienung Ihres Zubehörs.

Zitrusfrüchte auspressen

Hinweis: Je nach Geräteausstattung ist Ihr Modell mit einem 4-stufigen oder 7-stufigen Drehschalter ausgestattet. In dieser Gebrauchsanleitung werden die Geschwindigkeitsempfehlungen für den 4-stufigen Drehschalter jeweils in Klammern angegeben.

1. Die Zitrusfrüchte halbieren.
2. Den Netzstecker einstecken.
3. Den Drehschalter auf Stufe 3-5 (2-3) stellen.
→ Abb. **11**
4. Eine halbierte Zitrusfrucht auf den Presskegel drücken, bis kein Saft mehr austritt.
→ Abb. **12**
5. Den Vorgang wiederholen, bis
 - alle Früchte ausgepresst sind
 - der Saft im Behälter die Markierung "max" erreicht.
6. Den Drehschalter auf O/off stellen.
7. Den Netzstecker ausstecken.

Zitruspresse abnehmen

1. Die Zitruspresse gegen den Uhrzeigersinn drehen, bis sie sich löst.
→ Abb. **13**

2. Die Zitruspresse vom Grundgerät abnehmen.
→ Abb. **14**
3. Den Saft in ein geeignetes Gefäß füllen.
→ Abb. **15**
4. Das Sieb aus dem Behälter nehmen.
→ Abb. **16**

Tipp: Reinigen Sie nach dem Gebrauch sofort alle Teile, damit die Rückstände nicht antrocknen.

Reinigen und Pflegen

Damit Ihr Zubehör lange funktionsfähig bleibt, reinigen und pflegen Sie es sorgfältig.

Geschirrspülertauglichkeit

Erfahren Sie, welche Bauteile im Geschirrspüler gereinigt werden können.

ACHTUNG!

Einige Teile können bei der Reinigung im Geschirrspüler beschädigt werden.

- ▶ Nur geeignete Teile im Geschirrspüler reinigen.
- ▶ Nur Programme verwenden, die das Wasser nicht über 60 °C erhitzen.
- ▶ Kunststoffteile nicht im Geschirrspüler einklemmen.

Für den Geschirrspüler geeignet:

- Sieb mit Auspresskegel
- Behälter



Reinigungsmittel

Erfahren Sie, welche Reinigungsmittel für Ihr Zubehör geeignet sind.

ACHTUNG!

Gefahr eines Sachschadens. Durch ungeeignete Reinigungsmittel oder durch falsche Reinigung kann das Zubehör beschädigt werden.

- ▶ Keine alkohol- oder spiritushaltigen Reinigungsmittel verwenden.
- ▶ Keine scharfen, spitzen oder metallischen Gegenstände benutzen.
- ▶ Keine scheuernden Tücher oder Reinigungsmittel verwenden.

Zitruspresse reinigen

1. Grobe Reste und Kerne aus dem Sieb entfernen.
2. Das Sieb und den Behälter von Hand oder im Geschirrspüler reinigen.



Safety

Please read the safety information to ensure that you use your accessories safely.

General information

You can find general information for this instruction manual here.

- Read this instruction manual carefully. Only this will ensure that you operate accessories safely and efficiently.
- Observe the instructions for the base unit.
- This manual is intended for the user of the appliance.
- Follow the safety instructions and warnings.
- Keep the manual and the product information in a safe place for future reference or for the next owner.
- Check the accessories after unpacking. Do not use the accessories if they have been damaged in transit.

Intended use

Please read the information on intended use to ensure that you use the accessories correctly and safely.

Only use the accessories:

- with a food processor from the same series MUM5.
- As specified in this instruction manual.
- With genuine parts and accessories.
- For squeezing juice out of citrus fruits.

Safety instructions

Take note of the safety instructions.

WARNING – Risk of injury!

Improper use may cause injuries.

- ▶ Never assemble the accessories on the base unit.
- ▶ Only attach and remove accessories once the drive has stopped and the appliance has been unplugged.
- ▶ Only use the accessories once fully assembled.

- ▶ The accessories should only be used in the intended operating position.



WARNING – Risk of harm to health!

Soiling on surfaces may be harmful to health.

- ▶ Follow the cleaning instructions.
- ▶ Clean surfaces which come in contact with food before each use.

Unpacking and checking

Find out here what you need to note when unpacking the appliance.

Unpacking the accessories and parts

1. Take the accessories out of the packaging.
2. Take all other parts and the accompanying documents out of the packaging and place them to hand.
3. Remove any packaging material.
4. Remove any stickers or film.

Contents of package

After unpacking all parts, check for any damage in transit and completeness of the delivery.

→ Fig. 1

A Citrus press

B Accompanying documents

Cleaning the accessories before using for the first time

1. Take the strainer out of the container.
2. Clean all parts that come into contact with food before using for the first time.
→ "Cleaning and servicing", Page 13
3. Put the cleaned and dried parts out ready for use.

Familiarising yourself with the accessories

Familiarise yourself with your accessory.

Components

You can find an overview of the parts of your accessories here.

→ Fig. 2

1 Container

2 Strainer with pressing cone

Before using for the first time

Prepare the base unit and the accessories for use.

Preparing the base unit

Note: The food processor shown in the pictures may differ from your model in terms of shape and features.

1. Set up the base unit as described in the main operating instructions.
2. Press the release button and raise the swivel arm until it engages.
→ Fig. 3
3. Place the bowl in the base unit.
→ Fig. 4
4. Turn the bowl anticlockwise until it engages.
→ Fig. 5
5. Press the release button and push the swivel arm down until it engages in position 1.
→ Fig. 6
6. Press down the protective cover for drive 2 at the marking  and remove.
→ Fig. 7

Fitting citrus press onto the base unit

1. Place the strainer in the container.
→ Fig. 8

2. Place the citrus press on drive 2 as shown.
→ Fig. **9**
3. Rotate the citrus press clockwise until it engages.
→ Fig. **10**
The citrus press must be securely connected to the base unit.

Basic operation

You can find out everything you need to know about operating your accessory here.

Squeezing citrus fruit

Note: Your model is equipped with a 4- or 7-level rotary switch depending on the features of the appliance. The recommended speeds for the 4-level rotary switch are always shown in brackets in these instructions for use.

1. Cut the citrus fruit in half.
2. Insert the mains plug.
3. Turn the rotary switch to setting 3-5 (2-3).
→ Fig. **11**
4. Press one half of the citrus fruit down on the pressing cone until no more juice escapes.
→ Fig. **12**
5. Repeat the process until
 - all of the fruit has been squeezed out
 - the juice in the container reaches the "max" marking.
6. Set the rotary switch to **O/off**.
7. Pull out the mains plug.

Removing the citrus press

1. Rotate the citrus press anticlockwise until it disengages.
→ Fig. **13**

2. Remove the citrus press from the base unit.
→ Fig. **14**
3. Pour the juice into a suitable container.
→ Fig. **15**
4. Take the strainer out of the container.
→ Fig. **16**

Tip: Clean all parts immediately after use so that residues do not dry on.

Cleaning and servicing

To keep your accessory working efficiently for a long time, it is important to clean and maintain it carefully.

Dishwasher-safe components

Find out here which components can be put in the dishwasher.

ATTENTION!

Some parts may be damaged if they are put in a dishwasher.

- ▶ Only put dishwasher-safe parts in the dishwasher.
- ▶ Only use programmes that do not heat the water above 60 °C.
- ▶ Do not wedge plastic parts in the dishwasher.

Dishwasher-safe:

- Strainer with pressing cone
- Container



Cleaning products

Find out here what cleaning agents are suitable for your accessories.

ATTENTION!

Risk of material damage. Using unsuitable cleaning agents or incorrect cleaning may damage the accessories.

- ▶ Do not use cleaning agents containing alcohol or spirits.
- ▶ Do not use sharp, pointed or metal objects.
- ▶ Do not use abrasive cloths or cleaning agents.

Cleaning the citrus press

1. Remove the pips and large pieces of pulp from the strainer.
2. Wash the strainer and container by hand or clean in the dishwasher.



Sécurité

Respectez les informations relatives à la sécurité afin d'utiliser votre accessoire en toute sécurité.

Indications générales

Vous trouverez ici des informations générales sur la présente notice.

- Lisez attentivement la présente notice. C'est la seule façon d'utiliser votre accessoire correctement et en toute sécurité.
- Observez la notice de l'appareil de base.
- Cette notice d'utilisation s'adresse à l'utilisateur de l'appareil.
- Respectez les consignes de sécurité et les avertissements.
- Conservez la notice ainsi que les informations produites en vue d'une réutilisation ultérieure ou pour un futur nouveau propriétaire.
- Contrôlez l'accessoire après l'avoir déballé. N'utilisez pas l'accessoire s'il a été endommagé durant le transport.

Conformité d'utilisation

Pour utiliser l'accessoire correctement et en toute sécurité, respectez les consignes d'utilisation conformes.

Utilisez uniquement l'accessoire :

- avec un robot culinaire de la série MUM5.
- en conformité avec la présente notice d'utilisation.
- avec des pièces et accessoires d'origine.
- pour presser des agrumes.

Consignes de sécurité

Respectez les consignes de sécurité.



AVERTISSEMENT – Risques de blessures !

Une utilisation non conforme peut entraîner des blessures.

- ▶ Ne jamais assembler l'accessoire sur l'appareil de base.

- ▶ Mettre en place et retirer l'accessoire uniquement après immobilisation de l'entraînement et débranchement de l'appareil.
- ▶ Toujours assembler complètement l'accessoire avant de l'utiliser.
- ▶ Utiliser uniquement l'accessoire dans la position de travail prévue à cet effet.

 AVERTISSEMENT – Risque de préjudice pour la santé !

Les salissures en surface peuvent nuire à la santé.

- ▶ Respecter les consignes de nettoyage.
- ▶ Nettoyer les surfaces qui entrent en contact avec les denrées alimentaires avant chaque utilisation.

Déballer et contrôler

Lisez ici les points que vous devez respecter lors du déballage.

Déballer l'accessoire et ses composants

1. Retirer l'accessoire de son emballage.
2. Sortir de l'emballage et préparer tous les autres composants ainsi que la documentation fournie.
3. Retirer les emballages.
4. Retirer les autocollants et les films présents.

Contenu de la livraison

Après avoir déballé le produit, contrôlez toutes les pièces pour détecter d'éventuels dégâts dus au transport et vérifiez si la livraison est complète.
→ Fig. 1

A Presse-agrumes

B Documents d'accompagnement

Nettoyer tous les accessoires avant la première utilisation

1. Retirer le tamis du récipient.
2. Avant la première utilisation, nettoyer toutes les pièces qui entreront en contact avec des produits alimentaires.
→ "Nettoyage et entretien", Page 18
3. Tenir les composants préalablement nettoyés et séchés à disposition pour l'utilisation.

Présentation de l'accessoire

Apprenez à connaître vos accessoires.

Composants

Vous trouverez ici une vue d'ensemble des composants de votre accessoire.
→ Fig. 2

1 Récipient

2 Tamis avec cône de pressage

Avant l'utilisation

Préparez l'appareil de base et l'accessoire pour l'utilisation.

Préparer l'appareil de base

Remarque : La forme et l'équipement de votre modèle de robot culinaire peuvent différer de celui illustré.

1. Mettre l'appareil de base en place comme décrit dans la notice d'utilisation principale.
2. Appuyer sur la touche de déverrouillage et soulever le bras pivotant jusqu'à ce qu'il s'enclenche.
→ Fig. 3
3. Placer le bol mélangeur sur l'appareil de base.
→ Fig. 4
4. Tourner le bol mélangeur dans le sens inverse des aiguilles d'une montre jusqu'à ce qu'il s'enclenche.
→ Fig. 5

- Appuyer sur la touche de déverrouillage et abaisser le bras pivotant progressivement jusqu'à ce qu'il s'enclenche en position 1.
→ Fig. **6**
- Pousser le couvercle de protection de l'entraînement 2 vers le bas au niveau du repère  et le retirer.
→ Fig. **7**

Poser le presse-agrumes sur l'appareil de base

- Placer le tamis sur le récipient.
→ Fig. **8**
- Positionner le presse-agrumes sur l'entraînement 2 comme représenté sur l'illustration.
→ Fig. **9**
- Tourner le presse-agrumes dans le sens des aiguilles d'une montre jusqu'à ce qu'il s'enclenche.
→ Fig. **10**
Le presse-agrumes doit tout d'abord être solidement attaché à l'appareil de base.

Utilisation de base

Cette section contient des renseignements essentiels sur la manipulation de votre accessoire.

Presser les agrumes

Remarque : Selon le niveau d'équipement, l'appareil est équipé d'un interrupteur rotatif à 4 ou 7 niveaux. Dans cette notice d'utilisation, les recommandations de vitesse pour l'interrupteur rotatif à 4 niveaux sont données entre parenthèses.

- Couper les agrumes en deux.
- Brancher la fiche dans la prise de courant.

- Tourner l'interrupteur rotatif au niveau 3-5 (2-3).
→ Fig. **11**
- Presser l'agrumes coupé en deux sur le cône de pressage jusqu'à ce que l'écoulement de jus s'arrête.
→ Fig. **12**
- Répéter l'opération jusqu'à ce que
 - tous les fruits aient été pressés.
 - le jus situé dans le récipient ait atteint le repère « max ».
- Amener l'interrupteur rotatif sur O/off.
- Débrancher la fiche de la prise de courant.

Retirer le presse-agrumes

- Tourner le presse-agrumes dans le sens inverse des aiguilles d'une montre jusqu'à ce qu'il se détache.
→ Fig. **13**
- Retirer le presse-agrumes de l'appareil de base.
→ Fig. **14**
- Verser le jus dans un récipient approprié.
→ Fig. **15**
- Retirer le tamis du récipient.
→ Fig. **16**

Conseil : Après utilisation, nettoyer immédiatement toutes les pièces afin d'éviter que les résidus ne se sèchent.

Nettoyage et entretien

Pour que votre accessoire reste longtemps opérationnel, nettoyez-le et entretenez-le avec soin.

Lavage au lave-vaisselle

Apprenez ici quels composants peuvent être nettoyés au lave-vaisselle.

ATTENTION !

Certains composants peuvent être endommagés lors du nettoyage au lave-vaisselle.

- ▶ Nettoyer au lave-vaisselle uniquement les composants adaptés.
- ▶ Utiliser uniquement des programmes qui ne chauffent pas l'eau à plus de 60 °C.
- ▶ Ne pas coincer les pièces en plastique dans le lave-vaisselle.

Convient au lave-vaisselle :

- Tamis avec cône de pressage
 - Récipient
-



Produits de nettoyage

Apprenez ici quels produits de nettoyage conviennent à votre accessoire.

ATTENTION !

Risque de dommages matériels. Des produits de nettoyage inappropriés ainsi qu'un nettoyage incorrect peuvent endommager l'accessoire.

- ▶ Ne pas utiliser de produit nettoyant contenant de l'alcool ou de l'alcool à brûler.
- ▶ Ne pas utiliser d'objets acérés, pointus ou métalliques.
- ▶ Ne pas utiliser de chiffons abrasifs ou de produits nettoyants.

Nettoyer le presse-agrumes

1. Retirer les pépins et les résidus du tamis.
2. Nettoyer le tamis et le récipient à la main ou au lave-vaisselle.



Sicurezza

Osservare le informazioni sul tema della sicurezza per poter utilizzare l'accessorio in modo sicuro.

Avvertenze generali

Qui sono riportate le informazioni generali relative a queste istruzioni.

- Leggere attentamente le presenti istruzioni. Solo così sarà possibile utilizzare l'accessorio in modo sicuro ed efficiente.
- Osservare le istruzioni dell'apparecchio base.
- Queste istruzioni sono rivolte all'utente dell'apparecchio.
- Osservare le istruzioni di sicurezza e le avvertenze.
- Conservare le istruzioni e le informazioni sul prodotto per il successivo utilizzo o per il futuro proprietario.
- Controllare l'accessorio dopo averlo disimballato. Non utilizzare l'accessorio se ha subito danni durante il trasporto.

Uso corretto

Per utilizzare l'accessorio in modo sicuro e corretto, osservare le istruzioni per l'utilizzo conforme all'uso previsto.

Utilizzare l'accessorio soltanto:

- con un robot da cucina della serie MUM5.
- osservando queste istruzioni per l'uso;
- con gli accessori e le parti originali.
- Per spremere agrumi.

Avvertenze di sicurezza

Osservare le avvertenze di sicurezza.



AVVERTENZA – Pericolo di lesioni!

L'utilizzo non conforme può causare lesioni.

- ▶ Non assemblare mai l'accessorio sull'apparecchio base.
- ▶ Applicare e rimuovere l'accessorio solo ad ingranaggio fermo ed apparecchio scollegato.

- ▶ Utilizzare l'accessorio soltanto in stato di completo assemblaggio.
- ▶ Utilizzare l'accessorio soltanto nell'apposita posizione di lavoro.

**AVVERTENZA – Rischio di danni alla salute!**

La sporcizia sulle superfici può nuocere alla salute.

- ▶ Attenersi alle istruzioni per la pulizia.
- ▶ Pulire le superfici che vengono a contatto con gli alimenti prima di ogni utilizzo.

Disimballaggio e controllo

Di seguito sono riportate le avvertenze da osservare durante il disimballaggio.

Disimballaggio dell'accessorio e dei componenti

1. Estrarre dalla confezione l'accessorio.
2. Estrarre dalla confezione tutti gli altri componenti e i documenti di accompagnamento e renderli disponibili.
3. Rimuovere il materiale d'imballaggio
4. Togliere le etichette e le pellicole che ricoprono l'apparecchio.

Contenuto della confezione

Dopo il disimballaggio controllare che tutti i componenti siano presenti e che non presentino danni dovuti al trasporto.

→ Fig. **1**

A Spremiagrumi

B Documentazione di accompagnamento

Lavaggio dell'accessorio al primo uso

1. Rimuovere il filtro dal contenitore.
2. Prima del primo uso pulire tutte le parti, che entrano in contatto con gli alimenti.
→ "Pulizia e cura", Pagina 23
3. Predisporre le parti pulite ed asciugate per l'utilizzo.

Informazioni sugli accessori

Prendete confidenza con gli accessori.

Componenti

Di seguito è riportata una panoramica dei componenti dell'accessorio.

→ Fig. **2**

1 Recipiente

2 Filtro con cono di spremitura

Prima dell'utilizzo

Preparare l'apparecchio base e l'accessorio per l'uso.

Preparazione dell'apparecchio base

Nota: Il robot da cucina raffigurato può differire dal proprio modello per forma e caratteristiche.

1. Installare l'apparecchio base come descritto nelle istruzioni per l'uso principali.
2. Premere il pulsante di sblocco e sollevare il braccio oscillante fino all'arresto.
→ Fig. **3**
3. Inserire la ciotola nell'apparecchio base.
→ Fig. **4**
4. Ruotare la ciotola in senso antiorario fino allo scatto.
→ Fig. **5**
5. Premere il pulsante di sblocco e premere il braccio oscillante verso il basso fino all'arresto in posizione 1.
→ Fig. **6**

6. Premere verso il basso e rimuovere il coperchio dell'ingranaggio 2 sulla marcatura .
→ Fig. **7**

Montaggio dello spremiagrumi sull'apparecchio base

1. Inserire il filtro nel contenitore.
→ Fig. **8**
2. Applicare lo spremiagrumi sull'ingranaggio 2 come indicato.
→ Fig. **9**
3. Ruotare lo spremiagrumi in senso orario fino all'arresto.
→ Fig. **10**
Lo spremiagrumi deve essere connesso saldamente all'apparecchio base.

Comandi di base

Qui sono fornite le informazioni essenziali sull'utilizzo degli accessori.

Spremitura di agrumi

Nota: In base all'equipaggiamento dell'apparecchio, il modello è dotato di una manopola a 4 o 7 velocità. Le presenti istruzioni per l'uso indicano tra parentesi le velocità suggerite per la manopola a 4 velocità.

1. Tagliare a metà gli agrumi.
2. Inserire la spina di alimentazione.
3. Ruotare la manopola sulla velocità 3-5 (2-3).
→ Fig. **11**
4. Schiacciare l'agrume tagliato a metà sul cono di spremitura finché non fuoriesce più succo.
→ Fig. **12**
5. Ripetere l'operazione finché
 - non sono stati spremuti tutti i frutti

- il succo non ha raggiunto la marcatura "max" del contenitore.

6. Portare la manopola su O/off.
7. Staccare la spina di alimentazione.

Rimozione dello spremiagrumi

1. Ruotare lo spremiagrumi in senso antiorario fino allo sgancio.
→ Fig. **13**
2. Rimuovere lo spremiagrumi dall'apparecchio base.
→ Fig. **14**
3. Versare il succo in un recipiente adatto.
→ Fig. **15**
4. Rimuovere il filtro dal contenitore.
→ Fig. **16**

Consiglio: Pulire tutte le parti subito dopo l'uso per prevenire l'essiccazione dei residui.

Pulizia e cura

Per mantenere a lungo l'apparecchio in buone condizioni, sottoporlo a una cura e a una manutenzione scrupolosa.

Idoneità per il lavaggio in lavastoviglie

Di seguito sono indicati i componenti che possono essere lavati in lavastoviglie.

ATTENZIONE!

Alcuni componenti possono essere danneggiati se vengono lavati in lavastoviglie.

- ▶ Lavare in lavastoviglie soltanto i componenti idonei.
- ▶ Utilizzare soltanto programmi che non riscaldano l'acqua oltre 60 °C.

it Pulizia e cura

- ▶ Non incastrare componenti in plastica in lavastoviglie.

Lavabili in lavastoviglie:

- Filtro con cono di spremitura
- Recipiente



Detergenti

Di seguito sono indicati i detersivi adatti per l'accessorio.

ATTENZIONE!

Pericolo di danni materiali. L'accessorio può essere danneggiato se non viene lavato correttamente o se viene utilizzato un detergente non idoneo.

- ▶ Non impiegare detersivi a base di alcol.
- ▶ Non utilizzare oggetti taglienti, appuntiti o metallici.
- ▶ Non usare panni o detersivi abrasivi.

Lavare lo spremiagrumi

1. Rimuovere i residui di grosse dimensioni e i noccioli dal filtro.
2. Lavare il filtro e il contenitore a mano o nella lavastoviglie.



Veiligheid

Houd de informatie omtrent veiligheid aan, zodat u het toebehoren veilig kunt gebruiken.

Algemene aanwijzingen

Hier vindt u algemene informatie over deze gebruiksaanwijzing.

- Lees deze gebruiksaanwijzing zorgvuldig door. Alleen dan kunt u het toebehoren veilig en efficiënt bedienen.
- Neem de handleiding van het basistoestel in acht.
- Deze gebruiksaanwijzing is bestemd voor de gebruiker van het apparaat.
- Neem de veiligheidsvoorschriften en waarschuwingen in acht.
- Bewaar de gebruiksaanwijzing en de productinformatie voor later gebruik of voor volgende eigenaren.
- Controleer het toebehoren na het uitpakken. Gebruik het toebehoren niet bij transportschade.

Bestemming van het apparaat

Om het toebehoren veilig en op de juiste manier te gebruiken dient u de aanwijzingen over het correcte gebruik van het apparaat in acht te nemen.

Gebruik het toebehoren alleen:

- met een keukenmachine van de bouwserie MUM5.
- volgens deze gebruiksaanwijzing.
- met originele onderdelen en accessoires.
- voor het uitpersen van citrusvruchten.

Veiligheidsvoorschriften

Neem de veiligheidsvoorschriften in acht.



WAARSCHUWING – Gevaar voor letsel!

Een ondeskundig gebruik kan tot letsels veroorzaken.

- ▶ Het toebehoren nooit samenbouwen terwijl het op het basisapparaat is aangebracht.

- ▶ Het toebehoren alleen bij stilstand van de aandrijving en uit het stopcontact verwijderde stekker aanbrengen en verwijderen.
- ▶ Het toebehoren alleen in compleet gemonteerde toestand gebruiken.
- ▶ Het toebehoren alleen in de daarvoor bestemde werkstand gebruiken.



WAARSCHUWING – Gezondheidsrisico!

Verontreinigingen aan de oppervlakken kunnen de gezondheid schaden.

- ▶ De reinigingsinstructies in acht nemen.
- ▶ Oppervlakken die met voedingsmiddelen in contact komen, voor elk gebruik reinigen.

Uitpakken en controleren

Hier wordt beschreven waarop u bij het uitpakken moet letten.

Toebehoren en onderdelen uitpakken

1. Het toebehoren uit de verpakking nemen.
2. Alle verdere onderdelen en de begeleidende documenten uit de verpakking nemen en gereed leggen.
3. Verwijder het aanwezige verpakkingsmateriaal.
4. Verwijder alle stickers en folie.

Leveringsomvang

Controleer na het uitpakken alle onderdelen op transportschade en de volledigheid van de levering.

→ Afb. **1**

A Citruspers

B Begeleidende documenten

Toebehoren voor het eerste gebruik reinigen

1. De zeef uit de kom halen.
2. Alle onderdelen die met levensmiddelen in aanraking komen voor het eerste gebruik reinigen.
→ "Reiniging en onderhoud", Pagina 28
3. De gereinigde en gedroogde onderdelen gereed leggen voor het gebruik.

Het toebehoren leren kennen

Leer uw accessoires kennen.

Onderdelen

Hier vindt u een overzicht van de onderdelen van uw toebehoren.

→ Afb. **2**

1 Reservoir

2 Zeef met perskegel

Vóór het gebruik

Bereid het basistoestel en het toebehoren voor het gebruik voor.

Basisapparaat voorbereiden

Aanwijzing De afgebeelde keukenmachine kan qua vorm en uitrusting van uw model afwijken.

1. Het basisapparaat plaatsen zoals is beschreven in de gebruiksaanwijzing.
2. De ontgrendelknop indrukken en de draaiarm omhoog bewegen tot deze vastklikt.
→ Afb. **3**
3. De kom op het basisapparaat plaatsen.
→ Afb. **4**
4. De kom tegen de klok in draaien tot deze vastklikt.
→ Afb. **5**
5. De ontgrendelknop indrukken en de draaiarm omlaag drukken tot deze in de stand 1 vastklikt.
→ Afb. **6**
6. Het beschermdeksel van aandrijving 2 bij de markering  naar beneden duwen en eraf halen.
→ Afb. **7**

Citruspers plaatsen op het basisapparaat

1. De zeef in de kom plaatsen.
→ Afb. **8**

nl De Bediening in essentie

2. De citruspersers zoals afgebeeld op de aandrijving 2 plaatsen.
→ Afb. **9**
3. De citruspersers rechtsom draaien tot hij vastklikt.
→ Afb. **10**
De citruspersers moet vast met het basisapparaat zijn verbonden.

De Bediening in essentie

Hier komt u belangrijke zaken over de bediening van uw accessoires te weten.

Citrusvruchten uitpersen

Aanwijzing Afhankelijk van de uitrusting van het apparaat is uw model voorzien van een draaischakelaar met 4 of 7 niveaus. In deze gebruiksaanwijzing worden de snelheidsadviezen voor de draaischakelaar met 4 niveaus telkens tussen haakjes aangegeven.

1. De citrusvruchten in tweeën snijden.
2. De stekker in het stopcontact steken.
3. De draaischakelaar op stand 3-5 (2-3) zetten.
→ Afb. **11**
4. Een halve citrusvrucht op de perskegel drukken tot er geen sap meer uit komt.
→ Afb. **12**
5. De procedure herhalen tot
 - alle vruchten zijn uitgeperst
 - de sap in de kom de markering "max" bereikt.
6. De draaischakelaar op O/off zetten.
7. De stekker uit het stopcontact nemen.

Citruspersers eraf halen

1. De citruspersers linksom draaien tot hij loskomt.
→ Afb. **13**
2. Citruspersers van het basisapparaat af halen.
→ Afb. **14**
3. Het sap in een geschikte kan gieten.
→ Afb. **15**
4. De zeef uit de kom halen.
→ Afb. **16**

Tip: Reinig direct na gebruik alle onderdelen reinigen om het vastkoken van resten te voorkomen.

Reiniging en onderhoud

Reinig en onderhoud uw accessoires zorgvuldig om ervoor te zorgen dat ze lang goed blijven werken.

Vaatwasserbestendigheid

In het navolgende leert u welke onderdelen in de vaatwasser kunnen worden gereinigd.

LET OP!

Sommige onderdelen kunnen bij de reiniging in de vaatwasser worden beschadigd.

- ▶ Alleen vaatwasserbestendige onderdelen in de vaatwasser reinigen.
- ▶ Alleen programma's gebruiken die het water niet tot boven 60 °C verhitten.
- ▶ Kunststof onderdelen niet in de vaatwasser vastklemmen.

Geschikt voor de vaatwasser:

- Zeef met perskegel
 - Reservoir
-



Reinigingsmiddelen

In het navolgende leert u welk toebehoren geschikt is voor het apparaat.

LET OP!

Gevaar voor materiële schade. Het toebehoren kan worden beschadigd bij gebruik van ongeschikte reinigingsmiddelen of een ondeskundige reiniging.

- ▶ Gebruik geen reinigingsmiddelen die alcohol of spiritus bevatten.
- ▶ Gebruik geen scherpe, puntige of metalen voorwerpen.
- ▶ Gebruik geen schurende doeken of schurende reinigingsmiddelen.

Citruspers reinigen

1. Grote resten en pitten uit de zeef verwijderen.
2. De zeef en de kom met de hand of in de vaatwasser reinigen.



Sikkerhed

Overhold informationerne om temaet sikkerhed, så du kan bruge dit tilbehør sikkert.

Generelle henvisninger

Her findes generelle informationer om denne vejledning.

- Læs denne vejledning omhyggeligt igennem. Det er en forudsætning for, at tilbehøret kan betjenes sikkert og effektivt.
- Læs vejledningen for motorenheden.
- Denne vejledning retter sig til apparatets bruger.
- Overhold sikkerhedsanvisningerne og advarselshenvisningerne.
- Opbevar vejledningen og produktinformationerne til senere brug, og giv dem videre til en senere ejer.
- Kontrollér tilbehøret, når det er pakket ud. Anvend ikke tilbehøret i tilfælde af transportskader.

Bestemmelsesmæssig brug

Overhold anvisningerne om formålsbestemt anvendelse, så tilbehøret kan anvendes sikkert og korrekt.

Brug kun tilbehøret:

- Med en køkkenmaskine af typerækken MUM5.
- iht. denne brugsanvisning.
- med originale dele og tilbehør.
- til presning af citrusfrugter.

Sikkerhedsanvisninger

Overhold sikkerhedsanvisningerne.



ADVARSEL – Fare for at komme til skade!

Forkert brug kan medføre skader.

- ▶ Tilbehør må aldrig samles på motorenheden.
- ▶ Tilbehøret må kun sættes på og tages af, når drevet står stille, og apparatet er afbrudt fra strømmettet.
- ▶ Tilbehør må kun benyttes, når det er helt samlet.

- ▶ Tilbehøret må kun bruges i den dertil beregnede arbejdsposition.

**ADVARSEL – Fare for sundhedsskader!**

Snavs på overfladerne kan være til fare for sundheden.

- ▶ Følg anvisningerne om rengøring.
- ▶ Rengør overflader, som kommer i kontakt med fødevarer, før hver brug.

Udpakning og kontrol

Læs her, hvad du skal være opmærksom på i forbindelse med udpakningen.

Udpakning af tilbehør og dele

1. Tag tilbehøret ud af emballagen.
2. Tag alle andre dele og den medfølgende dokumentation ud af emballagen, og læg det parat.
3. Fjern emballagematerialet.
4. Fjern klistermærker og folier.

Leveringsomfang

Kontrollér alle dele for transport-skader efter udpakningen, og om leveringen indeholder alle dele.

→ Fig. 1

A Citruspresse

B Medfølgende dokumentation

Rengør alt tilbehør, før de tages i brug første gang

1. Tag sien ud af beholderen.
2. Rengør alle dele, som kommer i kontakt med fødevarer, inden den første ibrugtagning.
→ "Rengøring og pleje", Side 33
3. Læg de rengjorte og tørrede dele klar til anvendelsen.

Lær tilbehøret at kende

Lær tilbehøret at kende.

Bestanddele

Her kan du finde en oversigt over tilbehørets bestanddele.

→ Fig. 2

1 Beholder

2 Si med pressekegle

Inden den første ibrugtagning

Forbered motorenheden og tilbehøret til anvendelse.

Forberedelse af motorenhed

Bemærk: Den viste køkkenmaskine kan variere fra din model i form og udstyr.

1. Opstil motorenheden som beskrevet i den fulde brugsanvisning.
2. Tryk på oplåsningsknappen, og løft svingarmen, indtil den falder i hak.
→ Fig. 3
3. Sæt skålen i på motorenheden.
→ Fig. 4
4. Drej skålen i retning mod uret, indtil den falder i hak.
→ Fig. 5
5. Tryk på oplåsningsknappen, og tryk svingarmen nedad, indtil den falder i hak i position 1.
→ Fig. 6
6. Tryk beskyttelseslåget til drev 2 ned på markeringen , og tag det af.
→ Fig. 7

Anbringelse af citruspressen på motorenheden

1. Sæt sien i beholderen.
→ Fig. 8
2. Sæt citruspressen på drev 2 som vist.
→ Fig. 9
3. Drej citruspressen i retning med uret, indtil den falder i hak.
→ Fig. 10

Citruspressen skal være fast forbundet med motorenheden.

Generel betjening

Her findes de vigtigste oplysninger om betjening af tilbehøret.

Presning af citrusfrugter

Bemærk: Afhængigt af apparatets udstyr er din model udstyret med en 4-trins- eller 7-trinsdrejekontakt. I denne brugsanvisning angives hastighedsanbefalingerne for 4-trinsdrejekontakten i parentes.

1. Halvér citrusfrugterne.
2. Sæt netstikket i stikkontakten.
3. Indstil drejekontakten på trin 3-5 (2-3).
→ Fig. **11**
4. Tryk en halveret citrusfrugt på pressekeglen, indtil der ikke længere kommer saft ud.
→ Fig. **12**
5. Gentag proceduren, indtil
 - alle frugter er presset
 - saften når markeringen "max" i beholderen.
6. Stil drejekontakten på O/off.
7. Træk netstikket ud.

Aftagning af citruspressen

1. Drej citruspressen i retning mod uret, indtil den løsner sig.
→ Fig. **13**
2. Tag citruspressen af motorenheden.
→ Fig. **14**
3. Hæld saften i en egnet beholder.
→ Fig. **15**
4. Tag sien ud af beholderen.
→ Fig. **16**

Tip: Rengør straks alle dele efter brug, så resterne ikke tørrer fast.

Rengøring og pleje

Rengør og plej tilbehøret omhyggeligt, så det forbliver funktionsdygtigt længe.

Egnethed til opvaskemaskine

Læs hvilke dele, der kan rengøres i opvaskemaskinen.

OBS!

Nogle dele kan blive beskadiget, hvis de rengøres i opvaskemaskinen.

- ▶ Rengør kun dele i opvaskemaskinen, der er egnet til det.
- ▶ Anvend kun programmer, der ikke opvarmer vandet til over 60 °C.
- ▶ Klem ikke plastdele fast i opvaskemaskinen.

Egnet til opvaskemaskine:

- Si med pressekegle
- Beholder



Rengøringsmiddel

Læs, hvilke rengøringsmidler der er egnet til tilbehøret.

OBS!

Fare for en tingsskade. Tilbehøret kan blive beskadiget ved brug af uegnede rengøringsmidler eller ved forkert rengøring.

- ▶ Brug ikke rengøringsmidler, der indeholder alkohol eller sprit.
- ▶ Brug ikke skarpe, spidse eller metalliske genstande.
- ▶ Der må ikke anvendes skurrende klude eller rengøringsmidler.

Rengøring af citruspressen

1. Fjern grove rester og kerner fra si-en.
2. Rengør sien og beholderen i hånden eller i opvaskemaskinen.



Sikkerhet

Ta hensyn til informasjonen om temaet sikkerhet, slik at du kan bruke tilbehøret trygt.

Generelle merknader

Her finner du generell informasjon om denne veiledningen.

- Les nøye gjennom denne veiledningen. Bare da kan du bruke tilbehøret sikkert og effektivt.
- Følg veiledningen for basisapparatet.
- Denne veiledningen er rettet mot brukeren av apparatet.
- Følg sikkerhetsinstruksene og advarslene.
- Oppbevar veiledningen og produktinformasjonen for senere bruk eller for en senere eier.
- Kontroller tilbehøret etter at du har pakket det ut. Ikke bruk tilbehøret hvis det har transportskader.

Korrekt bruk

Følg merknadene om forskriftsmessig bruk for å bruke tilbehøret trygt og riktig.

Bruk kun tilbehøret:

- med en kjøkkenmaskin i serie MUM5.
- i henhold til denne bruksanvisningen.
- med originaldeler og -tilbehør.
- til pressing av sitrusfrukt.

Sikkerhetsinstrukser

Følg sikkerhetsinstruksene.



ADVARSEL – Fare for personskader!

Ikke forskriftsmessig bruk kan føre til personskader.

- ▶ Tilbehøret må aldri settes sammen på basisapparatet.
- ▶ Tilbehøret må kun settes på og tas av når drevet og det fra-koblede apparatet står stille.
- ▶ Tilbehøret må kun brukes i komplett montert tilstand.
- ▶ Tilbehøret må kun brukes i hertil tiltenkt arbeidsstilling.



ADVARSEL – Fare for helseskader!

Tilsmussing av overflater kan være helseskadelig.

- ▶ Følg rengjøringsanvisningene.
- ▶ Overflater som kommer i kontakt med næringsmidler skal rengjøres før hver bruk.

Pakke ut og kontrollere

Her får du vite om det du må ta hensyn til under utpakkingen.

Pakke ut tilbehør og deler

1. Ta tilbehøret ut av emballasjen.
2. Ta alle andre deler og følgepapirer ut av emballasjen og hold dem klar til bruk.
3. Fjern eksisterende forpakkingsmateriell.
4. Fjern eksisterende klebemerker og folier.

Leveringsomfang

Etter fjerning av emballasjen må du kontrollere alle delene med henblikk på transportskader og forvisse deg om at ingen deler mangler.

→ Fig. **1**

A Sitruspresse

B Ledsagende dokumenter

Rengjøre tilbehør før første gangs bruk

1. Ta silen ut av beholderen.
2. Alle deler som kommer i berøring med matvarer, må rengjøres omhyggelig før første bruk.
→ "Rengjøring og pleie", Side 38
3. Legg de rengjorte og tørkede delene klar til bruk.

Bli kjent med tilbehøret

Gjør deg kjent med tilbehøret.

Komponenter

Her finner du en oversikt over tilbehørets komponenter.

→ Fig. **2**

1 Beholder

2 Sil med pressekjegle

Før bruk

Klargjør basisapparatet og tilbehøret til bruk.

Forberedelse av basisapparatet

Merknad: Den avbildete kjøkkenmaskinen kan avvike fra din modell både med tanke på form og utstyr.

1. Still opp basisapparatet som beskrevet i hovedbruksanvisningen.
2. Trykk inn utløserknappen og løft svingarmen til den går i inngrep.
→ Fig. **3**
3. Sett bollen inn i basisapparatet.
→ Fig. **4**
4. Dreii bollen mot urviseren til den går i inngrep.
→ Fig. **5**
5. Trykk på utløserknappen og press svingarmen ned til den går i inngrep i posisjon 1.
→ Fig. **6**
6. Press beskyttelsesdekselet på drev 2 litt ned ved merket  og ta det av.
→ Fig. **7**

Montere sitruspressen på basisapparatet

1. Sett silen inn i beholderen.
→ Fig. **8**

no Grunnleggende betjening

2. Sett sitruspressen på drevet 2 som avbildet.
→ Fig. **9**
3. Drei sitruspressen med urviseren til den går i inngrep.
→ Fig. **10**
Sitruspressen må være koblet forsvarlig til basisapparatet.

Grunnleggende betjening

Her får du vite det viktigste om betjening av tilbehøret.

Presse saft ut av sitrusfrukt

Merknad: Din modell er utstyrt med 4-trinns eller 7-trinns dreiebryter, avhengig av apparatets utstyr. I denne bruksanvisningen angis anbefalt hastighet for den 4-trinns dreiebryteren i parentes.

1. Halver sitrusfruktene.
2. Sett i støpselet.
3. Sett dreiebryteren på trinn 3-5 (2-3).
→ Fig. **11**
4. Press den halverte sitrusfrukten mot presskjeglen til det ikke lenger kommer ut saft.
→ Fig. **12**
5. Gjenta denne prosessen, helt til
 - saften er presset ut av all frukten
 - saften har nådd opp til "max"-merket i beholderen
6. Sett dreiebryteren på O/off.
7. Trekk ut støpselet.

Ta av sitruspressen

1. Drei sitruspressen mot urviseren til den løsner.
→ Fig. **13**

2. Ta sitruspressen av basisapparatet.
→ Fig. **14**
3. Fyll saften over i en egnet beholder.
→ Fig. **15**
4. Ta silen ut av beholderen.
→ Fig. **16**

Tips: Rengjør alle deler rett etter bruk for å hindre at rester tørker inn.

Rengjøring og pleie

Rengjør og vedlikehold tilbehøret omhyggelig, slik at det holder seg funksjonsdyktig i lang tid.

Egnethet for oppvaskmaskin

Her får du vite hvilke komponenter som kan vaskes i oppvaskmaskin.

OBS!

Noen deler kan bli skadet ved vask i oppvaskmaskin.

- ▶ Vask kun egnede deler i oppvaskmaskinen.
- ▶ Bruk kun programmer som ikke varmer opp vannet til over 60 °C.
- ▶ Ikke klem plastdeler fast i oppvaskmaskinen.

Kan vaskes i oppvaskmaskin:

- Sil med pressekjegle
- Beholder



Rengjøringsmiddel

Her får du vite hvilke rengjøringsmidler som er egnet for tilbehøret.

OBS!

Fare for materielle skader. Tilbehøret kan bli skadet ved bruk av uegnede rengjøringsmidler eller på grunn av feil rengjøring.

- ▶ Ikke bruk rengjøringsmidler som inneholder alkohol eller sprit.
- ▶ Ikke bruk skarpe, spisse gjenstander eller metallgjenstander.
- ▶ Ikke bruk skurekluter eller skurende rengjøringsmidler.

Rengjøring av sitruspressen

1. Fjern grove rester og steiner fra silen.
2. Rengjør silen og beholderen for hånd eller i oppvaskmaskin.



Säkerhet

Följ informationen om säkerhet så att du kan använda tillbehören säkert.

Allmänna anvisningar

Här finns allmän information om bruksanvisningen.

- Läs noga igenom bruksanvisningen. Först därefter kan du hantera tillbehören säkert och effektivt.
- Följ bruksanvisningen för motordelen.
- Denna bruksanvisning riktar sig till den som använder apparaten.
- Följ säkerhetsföreskrifterna och varningstexterna.
- Förvara bruksanvisningen och produktinformationen för senare användning eller till nästa ägare.
- Kontrollera tillbehören efter upppackningen. Använd inte tillbehören om de har transportskador.

Användning för avsett ändamål

För att kunna använda tillbehören säkert och rätt måste du följa anvisningarna om avsedd användning.

Använd tillbehören enbart:

- med en hushållsapparat i serien MUM5.
- enligt denna bruksanvisning.
- med originaldelar och originaltillbehör.
- för pressning av citrusfrukter.

Säkerhetsföreskrifter

Följ säkerhetsföreskrifterna.



VARNING – Risk för personskador!

Osakkunnig användning kan orsaka personskador.

- ▶ Montera aldrig tillbehör på motordelen.
- ▶ Sätt in och ta ut tillbehör bara när drivningen står stilla och nätstickkontakten är uttagen.
- ▶ Använd tillbehören enbart i komplett hopsatt tillstånd.

- ▶ Använd tillbehören enbart i det för ändamålet avsedda arbetsläget.

**WARNING – Risk för hälsoskador!**

Smuts på ytor kan vara hälsofarligt.

- ▶ Följ rengöringsanvisningarna.
- ▶ Rengör före varje användning de ytor som kan komma i kontakt med matvaror.

Uppackning och kontroll

Här får du veta vad du måste tänka på vid uppackningen.

Uppackning av tillbehör och delar

1. Ta ut tillbehören ur förpackningen.
2. Ta ut alla andra delar och medföljande dokument ur förpackningen och ha dem till hands.
3. Omhändertäta förpackningsmaterialet.
4. Ta bort dekalerna och folier.

Medföljande tillbehör

Kontrollera efter uppackningen att inga delar är transportskadade och att leveransen är komplett.

→ Figur 1

A Citruspress

B Medföljande dokument

Rengör tillbehören före den första användningen

1. Ta ut silen ur behållaren.
2. Rengör alla delar som kommer i kontakt med matvaror innan du använder dem första gången.
→ "Rengöring och skötsel", Sida 43
3. Lägg fram de rengjorda och torkade delarna så att de är klara att använda.

Lär känna tillbehören

Lär dig tillbehöret.

Beståndsdelar

Här följer en översikt över tillbehörens beståndsdelar.

→ Figur 2

1 Behållare

2 Sil med presskulle

Före användningen

Förbered apparaten och tillbehören för användning.

Förberedelse av motordelen

Anmärkning: Den avbildade köksapparatens form och utrustning kan avvika från din modell.

1. Ställ upp motordelen enligt beskrivningen i huvudanvisningen.
2. Tryck på frigöringsknappen och lyft svängarmen tills den snäpper fast.
→ Figur 3
3. Sätt in skålen i motordelen.
→ Figur 4
4. Vrid skålen moturs till den snäpper fast.
→ Figur 5
5. Tryck på frigöringsknappen och tryck ned svängarmen tills den snäpper fast i läge 1.
→ Figur 6
6. Tryck ned skyddslocket för drivning 2 vid markeringen  och ta av det.
→ Figur 7

Montering av citruspressen på motordelen

1. Sätt in silen i behållaren.
→ Figur 8

2. Sätt citruspressen på drivningen 2 som figuren visar.
→ Figur **9**
3. Vrid citruspressen medurs tills den snäpper fast.
→ Figur **10**
Citruspressen måste vara fast förbunden med motordelen.

Användningsprincip

Här får du veta det väsentligaste om hur du använder tillbehöret.

Pressning av citrusfrukter

Anmärkning: Beroende på apparatens utrustning har din modell ett vridreglage med 4 eller 7 steg. I den här bruksanvisningen anges hastighetsrekommendationerna för vridreglaget med 4 steg inom parentes.

1. Dela citrusfrukterna i halvor.
2. Sätt in nätstickkontakten.
3. Ställ vredet i läge 3-5 (2-3).
→ Figur **11**
4. Tryck en citrusfrukthalva mot presskullen tills ingen mer saft kommer ut.
→ Figur **12**
5. Upprepa förloppet tills
 - alla frukter har pressats,
 - saften i behållaren har nått upp till "max"-märket.
6. Ställ vridreglaget i läge O/off.
7. Ta ut nätstickkontakten.

Borttagning av citruspressen

1. Vrid citruspressen moturs tills den lossnar.
→ Figur **13**
2. Ta av citruspressen från motordelen.
→ Figur **14**

3. Häll saften i ett lämpligt kärl.
→ Figur **15**
4. Ta ut silen ur behållaren.
→ Figur **16**

Tips Rengör alla delar direkt efter användningen så att inga rester torkar in.

Rengöring och skötsel

Du måste rengöra och sköta om tillbehöret noga för att det ska fungera.

Maskindiskbarhet

Här får du veta vilka komponenter som går att maskindisken.

OBS.!

Vissa delar kan bli skadade om du maskindisken dem.

- ▶ Maskindisken bara delar som är lämpliga för detta.
- ▶ Använd bara program som inte värmer vattnet till mer än 60 °C.
- ▶ Kläm inte fast plastdelar i diskmaskinen.

Följande delar får maskindiskas:

- Sil med presskulle
- Behållare



Rengöringsmedel

Här får du veta vilka rengöringsmedel som är lämpliga för tillbehören.

OBS.!

Risk för saksador. Olämpliga rengöringsmedel eller felaktig rengöring kan skada tillbehören.

- ▶ Använd inga alkoholhaltiga rengöringsmedel.
- ▶ Använd inga vassa, spetsiga eller metalliska föremål.

sv Rengöring och skötsel

- ▶ Använd inga trasor eller rengöringsmedel som kan repa apparaten.

Rengöring av citruspressen

1. Ta bort grova rester och kärnor från silen.
2. Rengör silen och behållaren för hand eller maskindiska dem.



Turvallisuus

Noudata turvallisuuteen liittyviä ohjeita, jotta varusteen käyttö on turvallista.

Yleisiä ohjeita

Tästä löydät tätä ohjetta koskevia yleisiä tietoja.

- Lue tämä ohje huolellisesti. Vain silloin voit käyttää varustetta turvallisesti ja taloudellisesti.
- Noudata peruslaitteen käyttöohjetta.
- Tämä ohje on tarkoitettu laitteen käyttäjälle.
- Noudata turvallisuusohjeita ja varoituksia.
- Säilytä ohjeet ja tuotetiedot myöhempää käyttötarvetta tai mahdollista uutta omistajaa varten.
- Tarkasta varuste, kun olet purkanut sen pakkauksesta. Jos varusteessa on kuljetusvaurioita, älä käytä sitä.

Määräyksenmukainen käyttö

Noudata määräyksenmukaista käyttöä koskevia ohjeita, jotta voit käyttää varustetta turvallisesti ja oikein.

Käytä varustetta vain:

- valmistussarjaan MUM5 kuuluvan yleiskoneen kanssa.
- tämän käyttöohjeen mukaisesti.
- valmistajan alkuperäisillä osilla ja varusteilla.
- sitrushedelmien pusertamiseen.

Turvallisuusohjeet

Noudata turvallisuusohjeita.



VAROITUS – Loukkaantumisvaara!

Epäasianmukainen käyttö voi aiheuttaa tapaturmia.

- ▶ Kokoa varuste aina ennen kuin asennat sen laitteen runkoon.
- ▶ Irrota ja kiinnitä varuste vain, kun käyttöliitântä on pysähtynyt ja laite irrotettu pistorasiasta.

- ▶ Käytä varustetta vain, kun sen kaikki osat ovat paikoilleen kiinnitettyinä.
- ▶ Käytä varustetta vain sille tarkoitetussa käyttöasennossa.



VAROITUS – Terveysvahinkojen vaara!

Pinnoilla olevat epäpuhtaudet voivat vaarantaa terveyden.

- ▶ Noudata puhdistusohjeita.
- ▶ Puhdista aina ennen käyttöä kaikki pinnat, jotka ovat kosketuksissa elintarvikkeiden kanssa.

Pakkauksesta purkaminen ja tarkastus

Kerromme tässä, mitä on huomioitava purettaessa laitetta pakkauksesta.

Varusteiden ja osien purkaminen pakkauksesta

1. Ota varusteet pakkauksesta.
2. Ota kaikki muut osat ja mukana toimitetut asiakirjat pakkauksesta ja aseta ne ulottuville.
3. Poista pakkausmateriaali.
4. Poista tarrat ja muovit.

Toimituksen sisältö

Kun olet poistanut kaikki osat pakkauksesta, tarkista ettei niissä ole kuljetusvaurioita ja että kaikki osat ovat mukana.

→ Kuva 1

A Sitruspuserrin

B Mukana toimitetut asiakirjat

Varusteen puhdistaminen ennen ensimmäistä käyttökertaa

1. Poista siivilä kulhosta.
2. Puhdista ennen käyttöä kaikki laitteen osat, jotka joutuvat kosketuksiin elintarvikkeiden kanssa.
→ "Puhdistus ja hoito", Sivut 48
3. Aseta puhdistetut ja kuivatut osat valmiiksi käyttöä varten.

Tutustuminen varusteisiin

Tutustu lisävarusteisiin.

Osat

Tästä löydät yleiskuvan varusteen osista.

→ Kuva 2

1 Kulho

2 Siivilä ja puserrin

Ennen käyttöä

Valmistele peruslaite ja varusteet käyttöä varten.

Peruslaitteen esivalmistelut

Huom: Kuvassa näkyvän yleiskoneen muoto ja varustus voi poiketa käytössäsi olevasta mallista.

1. Sijoita peruslaite sen ohjeessa kuvatulla tavalla.
2. Paina avaamispainiketta ja nosta kääntyvää vartta, kunnes se lukittuu.
→ Kuva 3
3. Aseta kulho peruslaitteeseen.
→ Kuva 4
4. Käännä kulhoa vastapäivään, kunnes se lukittuu.
→ Kuva 5
5. Paina avaamispainiketta ja paina kääntyvää vartta alas, kunnes se lukittuu asentoon 1.
→ Kuva 6
6. Paina käyttöliitännän 2 suojakantta merkinnän  kohdalta alas ja poista se.
→ Kuva 7

Sitruspusertimen kiinnittäminen peruslaitteeseen

1. Aseta siivilä kulhoon.
→ Kuva **8**
2. Aseta sitruspuserrin käyttöliitännän 2 päälle kuvan mukaisesti.
→ Kuva **9**
3. Kierrä sitruspuserrinta myötäpäivään, kunnes se lukittuu kiinni.
→ Kuva **10**
Sitruspusertimen on oltava tukevasti kiinni peruslaitteessa.

Käytön perusteet

Tästä näet tärkeimmät tiedot lisävarusteiden käytöstä.

Sitrushedelmien pusertaminen

Huom: Varustuksesta riippuen laitteessa on 4- tai 7-nopeuksinen kierrettävä valitsin. Tässä käyttöohjeessa 4-nopeuksisen valitsimen nopeusosuudet ilmoitetaan sulkeissa.

1. Halkaise sitrushedelmät kahtia.
2. Liitä pistoke pistorasiaan.
3. Aseta valitsin asentoon 3-5 (2-3).
→ Kuva **11**
4. Paina halkaistua sitrushedelmää puserrinosaa vasten, kunnes siitä ei enää irtoa mehua.
→ Kuva **12**
5. Toista toimenpidettä, kunnes
 - kaikki hedelmät on puserretty
 - mehu ulottuu kulhon "max"-merkkiin.
6. Käännä kierrettävä valitsin asentoon O/off.

7. Irrota pistoke pistorasiasta.

Sitruspusertimen irrottaminen

1. Kierrä sitruspuserrinta vastapäivään, kunnes se irtoaa.
→ Kuva **13**
2. Irrota sitruspuserrin peruslaitteesta.
→ Kuva **14**
3. Kaada mehu sopivaan astiaan.
→ Kuva **15**
4. Poista siivilä kulhosta.
→ Kuva **16**

Vinkki: Puhdista kaikki osat käytön jälkeen, jotta elintarvikkeiden jäänteet eivät kuivu niihin kiinni.

Puhdistus ja hoito

Puhdista ja hoida varusteita huolellisesti, jotta ne pysyvät pitkään toimintakuntoisina.

Konepesuun soveltuvuus

Kerromme tässä, mitkä osat voi pestä astianpesukoneessa.

HUOMIO!

Eräät osat voivat vioittua, jos ne pestään astianpesukoneessa.

- ▶ Pese astianpesukoneessa vain konepesuun soveltuvia osia.
- ▶ Käytä vain ohjelmia, joissa veden lämpötila ei ylitä 60 °C:ttä.
- ▶ Varo, että muoviosat eivät jää puristuksiin astianpesukoneessa.

Soveltuvat pestäviksi astianpesukoneessa:

- Siivilä ja puserrin
- Kulho



Puhdistusaine

Kerromme tässä, mitkä puhdistusaineet soveltuvat varusteelle.

HUOMIO!

Aineellisen vahingon vaara. Epäsopivat puhdistusaineet tai virheellinen puhdistus voi vaurioittaa varustetta.

- ▶ Älä käytä alkoholi- tai spriipitoista puhdistusainetta.
- ▶ Älä käytä teräväreunaisia tai -kärkisiä tai metalliesineitä.
- ▶ Älä käytä hankaavia liinoja tai puhdistusaineita.

Sitruspusertimen puhdistus

1. Poista karkeat jäänteet ja siemenet siivilästä.
2. Pese siivilä ja astia käsin tai astianpesukoneessa.



Seguridad

Tener en cuenta la información sobre seguridad para poder utilizar el accesorio de forma segura.

Advertencias de carácter general

Aquí encontrará información general sobre estas instrucciones de uso.

- Leer atentamente estas instrucciones de uso. Solo así se puede manejar el accesorio de forma segura y eficiente.
- Tener en cuenta las instrucciones de uso de la base motriz.
- Estas instrucciones están dirigidas al usuario del aparato.
- Tener en cuenta las indicaciones de seguridad y advertencia.
- Conservar las instrucciones y la información del producto para un uso posterior o para posibles compradores posteriores.
- Después de desembalar el accesorio, debe comprobarse su estado. No utilizar el accesorio si ha sufrido daños durante el transporte.

Uso conforme a lo prescrito

Es preciso tener en cuenta las indicaciones sobre el uso conforme a lo prescrito para utilizar el accesorio de forma correcta y segura.

Utilizar el accesorio solo:

- con un robot de cocina de la serie MUM5.
- de acuerdo con estas instrucciones de uso.
- con piezas y accesorios originales.
- Para exprimir cítricos.

Consejos y advertencias de seguridad

Ténganse en cuenta las advertencias de seguridad.



ADVERTENCIA – ¡Peligro de lesiones!

El uso inadecuado puede provocar lesiones.

- ▶ No armar nunca el accesorio sobre la base motriz.

- ▶ Montar y desmontar el accesorio solo cuando el accionamiento se haya detenido completamente y se haya extraído el enchufe del aparato de la toma de corriente.
- ▶ Utilizar el accesorio solo completamente ensamblado.
- ▶ Utilizar el accesorio únicamente en la posición de trabajo prevista para ello.

**ADVERTENCIA – ¡Peligro de daños para la salud!**

La suciedad en las superficies puede ser perjudicial para la salud.

- ▶ Respetar las indicaciones de limpieza.
- ▶ Antes de cada uso, limpiar las superficies que entren en contacto con alimentos.

Desembalar y comprobar

Aquí se puede obtener más información sobre lo que se tiene que tener en cuenta al desembalar.

Desembalar el accesorio y las piezas

1. Sacar el accesorio del embalaje.
2. Sacar del embalaje las otras piezas y la documentación adjunta; y tenerlos preparados.
3. Retirar el material de embalaje existente.
4. Retire las pegatinas y las láminas existentes.

Volumen de suministro

Al desembalar el aparato, comprobar que las piezas no presenten daños ocasionados durante el transporte y que el volumen de suministro esté completo.

→ Fig. 1

A Exprimidor de cítricos

B Documentación adjunta

Limpiar el accesorio antes del primer uso

1. Retirar el colador del recipiente.
2. Limpiar todas las piezas que entren en contacto con los alimentos antes de usar el aparato por primera vez.
→ "Cuidados y limpieza",
Página 53
3. Tener preparadas las piezas limpias y secas para su utilización.

Familiarizándose con el accesorio

Conozca su accesorio.

Componentes

Aquí encontrará una vista general de los componentes de su accesorio.

→ Fig. 2

1 Recipiente

2 Colador con cono exprimidor

Antes del uso

Preparar la base motriz y el accesorio para el uso.

Preparativos de la base motriz

Nota: El robot de cocina que se muestra en la imagen puede diferir de su modelo en cuanto a diseño y equipamiento.

1. Colocar la base motriz como se describe en las instrucciones de uso principales.
2. Pulsar la tecla de desbloqueo y elevar el brazo giratorio hasta que encaje.
→ Fig. 3
3. Colocar el recipiente de mezcla en la unidad motriz.
→ Fig. 4
4. Girar el recipiente de mezcla en sentido antihorario hasta que encaje.
→ Fig. 5
5. Pulsar la tecla de desbloqueo y presionar hacia abajo el brazo giratorio hasta que encaje en la posición 1.
→ Fig. 6

6. Presionar hacia abajo la tapa protectora del accionamiento 2 en la marca  y retirarla.
→ Fig. **7**

Montar el exprimidor de cítricos en la base motriz

1. Colocar el colador en el recipiente.
→ Fig. **8**
2. Montar el exprimidor sobre el accionamiento 2 tal y como se muestra en la ilustración.
→ Fig. **9**
3. Girar el exprimidor de cítricos en sentido horario hasta que encaje.
→ Fig. **10**
El exprimidor de cítricos debe estar bien unido a la base motriz.

Manejo básico

A continuación se explican las pautas esenciales para el manejo del accesorio.

Exprimir cítricos

Nota: Dependiendo del equipamiento del aparato, su modelo está equipado de un mando giratorio de 4 o 7 velocidades. En estas instrucciones de uso se indican entre paréntesis las velocidades recomendadas para el mando giratorio de 4 velocidades.

1. Partir los cítricos a la mitad.
2. Introducir el enchufe en la toma de corriente.
3. Colocar el mando giratorio en la posición 3-5 (2-3).
→ Fig. **11**
4. Presionar la fruta cítrica cortada por la mitad sobre el cono exprimidor hasta que no salga más zumo.
→ Fig. **12**
5. Repetir la operación hasta que

- se hayan exprimido todas las frutas
 - el zumo haya alcanzado la marca «max» en el recipiente.
6. Colocar el mando giratorio en la posición O/off.
 7. Extraer el enchufe de la toma de corriente.

Desmontar el exprimidor de cítricos

1. Girar el exprimidor de cítricos en sentido antihorario hasta que se suelte.
→ Fig. **13**
2. Desmontar el exprimidor de cítricos de la base motriz.
→ Fig. **14**
3. Verter el zumo en un recipiente adecuado.
→ Fig. **15**
4. Retirar el colador del recipiente.
→ Fig. **16**

Consejo: Limpiar todas las piezas directamente después de utilizarlas, a fin de evitar que restos se sequen en la superficie.

Cuidados y limpieza

Para que su accesorio conserve durante mucho tiempo su capacidad funcional, debe mantenerse y limpiarse con cuidado.

Componentes adecuados para lavavajillas

Averiguar qué componentes pueden lavarse en el lavavajillas.

¡ATENCIÓN!

Algunos elementos pueden dañarse al lavarlos en el lavavajillas.

- ▶ Lavar en el lavavajillas solo las piezas adecuados.
- ▶ Utilizar solo programas que no calienten el agua a más de 60° C.
- ▶ No lavar las piezas de plástico en el lavavajillas.

Adecuado para lavavajillas:

- Colador con cono exprimidor
- Recipiente



Productos de limpieza

Descubra aquí qué productos de limpieza son adecuados para su accesorio.

¡ATENCIÓN!

Peligro de daños materiales. El accesorio podría dañarse debido a una limpieza incorrecta o a la utilización de productos de limpieza inadecuados.

- ▶ No utilizar productos de limpieza que contengan alcohol.
- ▶ No utilizar objetos afilados, en punta o metálicos.
- ▶ No utilizar paños ni productos de limpieza abrasivos.

Limpiar el exprimidor de cítricos

1. Retirar de colador los restos gruesos y las semillas.
2. Lavar el colador y el recipiente a mano o en el lavavajillas.



Segurança

Observe as informações sobre a segurança, de modo a poder usar o seu acessório de forma segura.

Indicações gerais

Encontra aqui informações gerais sobre este manual.

- Leia atentamente este manual. Só assim poderá operar o seu acessório de forma segura e eficiente.
- Respeite o manual do aparelho base.
- Estas instruções destinam-se ao utilizador do aparelho.
- Respeite as indicações de segurança e de aviso.
- Guarde estas instruções e as informações sobre o produto para posterior utilização ou para entregar a futuros proprietários.
- Examine o acessório depois de o desembalar. Se detetar danos de transporte, não utilize o acessório.

Utilização correta

Para um uso seguro e correto do acessório, respeite as indicações relativas à utilização correta.

Utilize o acessório apenas:

- com um robô de cozinha da série MUM5.
- de acordo com este manual de instruções.
- com peças e acessórios originais.
- para espremer citrinos.

Indicações de segurança

Respeite as indicações de segurança.

AVISO – Perigo de ferimentos!

Uma utilização incorreta pode provocar ferimentos.

- ▶ Nunca montar o acessório no aparelho base.
- ▶ Coloque e retire o acessório apenas com o acionamento imobilizado e o aparelho desligado da tomada.
- ▶ Utilizar o acessório apenas em estado totalmente montado.

- ▶ Só utilizar o acessório na posição de trabalho prevista para o efeito.

 **AVISO – Perigo de danos para a saúde!**

As impurezas nas superfícies podem acarretar danos para a saúde.

- ▶ Ter em atenção as indicações de limpeza.
- ▶ Limpar as superfícies que entram em contacto com os alimentos antes de cada utilização.

Desembalamento e verificação

Dizemos-lhe aqui o que deve ter em atenção durante o desembalamento.

Desembalar os acessórios e as peças

1. Retire o acessório da embalagem.
2. Retire todas as outras peças e a documentação de acompanhamento da embalagem e prepare-as para a utilização.
3. Remova o material de embalagem existente.
4. Remova os autocolantes e as películas existentes.

Âmbito de fornecimento

Depois de desembalar o aparelho, há que verificar todas as peças quanto a danos de transporte e se o material fornecido está completo.

→ Fig. 1

A Esprededor de citrinos

B Documentação de acompanhamento

Antes da primeira utilização limpar os acessórios

1. Retire o passador do recipiente.
2. Limpe todas as peças que entrem em contacto com alimentos antes da primeira utilização.
→ "Limpeza e manutenção",
Página 58
3. Prepare as peças limpas e secas para a utilização.

Familiarização com os acessórios

Familiarize-se com os acessórios.

Componentes

Aqui encontra uma vista geral dos componentes do seu acessório.

→ Fig. 2

1 Recipiente

2 Passador com cone esprededor

Antes da utilização

Prepare o aparelho base e o acessório para a utilização.

Preparar o aparelho base

Nota: O robô de cozinha ilustrado pode divergir do seu modelo em termos de formato e características.

1. Instale o aparelho base conforme descrito nas instruções de serviço principais.
2. Prima o botão de desbloqueio e levante o braço móvel até engatar.
→ Fig. 3
3. Coloque a tigela no aparelho base.
→ Fig. 4
4. Rode a tigela no sentido contrário ao dos ponteiros do relógio até engatar.
→ Fig. 5
5. Prima o botão de desbloqueio e pressione o braço móvel para baixo até ele engatar na posição 1.
→ Fig. 6
6. Pressione a tampa de proteção do acionamento 2 na marca  para baixo e retire-a.
→ Fig. 7

Colocar o espremedor de citrinos no aparelho base

1. Coloque o passador no recipiente.
→ Fig. **8**
2. Coloque o espremedor de citrinos no acionamento 2 tal como ilustrado.
→ Fig. **9**
3. Rode o espremedor de citrinos no sentido dos ponteiros do relógio até engatar.
→ Fig. **10**
O espremedor de citrinos tem de estar bem fixado ao aparelho base.

Operação base

Aqui obtém as informações essenciais sobre a operação dos acessórios.

Espremer citrinos

Nota: Dependendo do equipamento do aparelho, o seu modelo estará equipado com um seletor rotativo de 4 ou 7 níveis. Neste manual de instruções, as velocidades recomendadas para o seletor rotativo de 4 níveis são indicadas entre parênteses.

1. Corte os citrinos ao meio.
2. Ligue a ficha à tomada.
3. Coloque o seletor rotativo na fase 3-5 (2-3).
→ Fig. **11**
4. Pressione o citrino cortado ao meio sobre o cone espremedor até deixar de sair sumo.
→ Fig. **12**
5. Repita a operação, até
 - todos os frutos estarem espremidos
 - o sumo no recipiente atingir a marca "máx".

6. Coloque o seletor rotativo em O/off.
7. Retire a ficha da tomada.

Desmontar o espremedor de citrinos

1. Rode o espremedor de citrinos no sentido contrário dos ponteiros do relógio até se soltar.
→ Fig. **13**
2. Retire o espremedor de citrinos do aparelho base.
→ Fig. **14**
3. Deite o sumo num recipiente adequado.
→ Fig. **15**
4. Retire o passador do recipiente.
→ Fig. **16**

Dica: Limpe imediatamente todas as peças após a utilização, para que os resíduos não sequem.

Limpeza e manutenção

Para que os acessórios se mantenham durante muito tempo operacionais, deve proceder a uma limpeza e manutenção cuidadosa dos mesmos.

Apto para máquina de lavar loiça

Fique a saber que componentes podem ser lavados na máquina de lavar loiça.

ATENÇÃO!

Algumas peças podem ficar danificadas ao serem lavadas na máquina de lavar loiça.

- ▶ Lave na máquina de lavar loiça apenas as peças adequadas para tal.
- ▶ Utilize apenas programas que não aqueçam a água acima de 60 °C.

- ▶ Não prenda peças de plástico na máquina de lavar loiça.

Indicado para a máquina de lavar loiça:



- Passador com cone espremedor
 - Recipiente
-

Produto de limpeza

Fique a saber que produtos de limpeza são adequados para o seu acessório.

ATENÇÃO!

Perigo de danos materiais. Produtos de limpeza inapropriados ou uma limpeza incorreta podem danificar o acessório.

- ▶ Não utilizar detergentes que contêm álcool ou álcool etílico.
- ▶ Não utilizar objetos cortantes, pontiagudos ou metálicos.
- ▶ Não utilizar panos ou detergentes abrasivos.

Limpar o espremedor de citrinos

1. Remova os resíduos maiores e caroços do passador.
2. Limpe o passador e o recipiente à mão ou na máquina de lavar loiça.



Ασφάλεια

Προσέξτε τις πληροφορίες σχετικά με τα θέματα ασφάλειας, για να μπορείτε να χρησιμοποιήσετε τα εξαρτήματά σας με ασφάλεια.

Γενικές υποδείξεις

Εδώ θα βρείτε γενικές πληροφορίες γι' αυτές τις οδηγίες.

- Διαβάστε προσεκτικά αυτές τις οδηγίες. Μόνο τότε μπορείτε να χειριστείτε τα εξαρτήματα σίγουρα και αποτελεσματικά.
- Προσέξτε τις οδηγίες της βασικής συσκευής.
- Αυτές οι οδηγίες απευθύνονται στον χρήστη της συσκευής.
- Προσέξτε τις υποδείξεις ασφαλείας και τις προειδοποιητικές υποδείξεις.
- Φυλάξτε τις οδηγίες καθώς και τις πληροφορίες προϊόντος για μετέπειτα χρήση ή για τον επόμενο κάτοχο της συσκευής.
- Μετά την αφαίρεση από τη συσκευασία, ελέγξτε τα εξαρτήματα. Μη χρησιμοποιήσετε τα εξαρτήματα σε περίπτωση ζημιάς κατά τη μεταφορά.

Χρήση σύμφωνα με τον σκοπό προορισμού

Για να χρησιμοποιείτε τα εξαρτήματα με ασφάλεια και σωστά, προσέχετε τις υποδείξεις για την ενδεδειγμένη χρήση.

Χρησιμοποιείτε τα εξαρτήματα μόνο:

- με μια κουζινομηχανή της σειράς MUM5.
- σύμφωνα με αυτές τις οδηγίες χρήσης.
- Με γνήσια εξάρτημα και προσαρτήματα.
- Για το σύψιμο εσπεριδοειδών.

Υποδείξεις ασφαλείας

Προσέχετε τις υποδείξεις ασφαλείας.



ΠΡΟΕΙΔΟΠΟΙΗΣΗ – Κίνδυνος τραυματισμού!

Η ακατάλληλη χρήση μπορεί να οδηγήσει σε τραυματισμούς.

- ▶ Μη συναρμολογείτε τα εξαρτήματα ποτέ στη βασική συσκευή.

- ▶ Τοποθετείτε και αφαιρείτε τα εξαρτήματα μόνο με ακινητοποιημένο τον μηχανισμό κίνησης και με αποσυνδεδεμένη τη συσκευή.
- ▶ Χρησιμοποιείτε τα εξαρτήματα μόνο σε πλήρως συναρμολογημένη κατάσταση.
- ▶ Χρησιμοποιείτε τα εξαρτήματα μόνο στην προβλεπόμενη γι' αυτό θέση εργασίας.



ΠΡΟΕΙΔΟΠΟΙΗΣΗ – Κίνδυνος βλάβης της υγείας!

Η ρύπανση των επιφανειών μπορεί να θέσει σε κίνδυνο την υγεία.

- ▶ Προσέχετε τις υποδείξεις καθαρισμού.
- ▶ Καθαρίζετε τις επιφάνειες, που έρχονται σε επαφή με τρόφιμα, πριν από κάθε χρήση.

Αφαίρεση από τη συσκευασία και έλεγχος

Τι πρέπει να προσέξετε κατά την αφαίρεση από τη συσκευασία, το μαθαίνετε εδώ.

Αφαίρεση από τη συσκευασία των εξαρτημάτων και των συστατικών μερών

1. Αφαιρέστε τα εξαρτήματα από τη συσκευασία.
2. Αφαιρέστε όλα τα περαιτέρω εξαρτήματα και τα συνοδευτικά έγγραφα από τη συσκευασία και έχετε τα πρόχειρα.
3. Απομακρύνετε τα υπάρχοντα υλικά συσκευασίας.
4. Αφαιρέστε τα αυτοκόλλητα και τις μεμβράνες που υπάρχουν.

Υλικά παράδοσης

Μετά το ξεπακετάρισμα ελέγξτε όλα τα μέρη για ενδεχόμενες ζημιές μεταφοράς καθώς και για την πληρότητα της παράδοσης.

→ Εικ. **1**

A Λεμονοσύφτης

B Συνοδευτικά έγγραφα

Καθαρισμός των εξαρτημάτων πριν την πρώτη χρήση

1. Αφαιρέστε το σουρωτήρι από το δοχείο.
2. Καθαρίζετε προσεκτικά πριν την πρώτη χρήση, όλα τα εξαρτήματα, που έρχονται σε επαφή με

τρόφιμα.

→ "Καθαρισμός και φροντίδα", Σελίδα 64

3. Προετοιμάστε τα καθαρισμένα και στεγνωμένα εξαρτήματα για τη χρήση.

Γνωρίστε τα εξαρτήματα

Γνωρίστε τα εξαρτήματά σας.

Συστατικά μέρη

Εδώ θα βρείτε μια επισκόπηση για τα συστατικά μέρη των εξαρτημάτων σας.

→ Εικ. **2**

1 Δοχείο

2 Σουρωτήρι με κώνο στυψίματος

Πριν τη χρήση

Προετοιμάστε τη βασική συσκευή και τα εξαρτήματα για τη χρήση.

Προετοιμασία της βασικής συσκευής

Υπόδειξη: Η απεικονιζόμενη κουζίνομηχανή μπορεί στη μορφή και στον εξοπλισμό να αποκλίνει από το μοντέλο σας.

1. Τοποθετήστε τη βασική συσκευή, όπως περιγράφεται στις κύριες οδηγίες.
2. Πατήστε το πλήκτρο απασφάλισης και σηκώστε τον περιστρεφόμενο βραχίονα, μέχρι να ασφαλίσει.
→ Εικ. **3**
3. Τοποθετήστε το μπολ στη βασική συσκευή.
→ Εικ. **4**

4. Γυρίστε το μπολ αριστερόστροφα, μέχρι να ασφαλίσει.
→ Εικ. **5**
5. Πατήστε το πλήκτρο απασφάλισης και πιέστε τον περιστρεφόμενο βραχίονα προς τα κάτω, μέχρι να ασφαλίσει στη θέση 1.
→ Εικ. **6**
6. Πιέστε προς τα κάτω το προστατευτικό κάλυμμα του μηχανισμού κίνησης 2 στο μαρκάρισμα  και αφαιρέστε το.
→ Εικ. **7**

Τοποθέτηση του στίφτη εσπεριδοειδών στη βασική συσκευή

1. Τοποθετήστε το σουρωτήρι στο δοχείο.
→ Εικ. **8**
2. Τοποθετήστε τον στίφτη εσπεριδοειδών όπως απεικονίζεται πάνω στον μηχανισμό κίνησης 2.
→ Εικ. **9**
3. Γυρίστε τον στίφτη εσπεριδοειδών προς τη φορά των δεικτών του ρολογιού, μέχρι να ασφαλίσει.
→ Εικ. **10**
Ο στίφτης εσπεριδοειδών πρέπει να είναι σταθερά συνδεδεμένος με τη βασική συσκευή.

Βασικός χειρισμός

Εδώ θα μάθετε τα ουσιώδη για τον χειρισμό των εξαρτημάτων σας.

Στύψιμο εσπεριδοειδών

Υπόδειξη: Ανάλογα με τον εξοπλισμό της συσκευής, το μοντέλο διαθέτει έναν περιστρεφόμενο διακόπτη 4 ή 7 βαθμίδων λειτουργίας. Σε αυτές τις οδηγίες χρήσης αναφέρονται οι συστάσεις ταχύτητας για τον

περιστρεφόμενο διακόπτη 4 βαθμίδων κάθε φορά εντός παρενθέσεων.

1. Κόψτε τα εσπεριδοειδή στη μέση.
2. Βάλτε το φιν στην πρίζα.
3. Θέστε τον περιστρεφόμενο διακόπτη στη βαθμίδα 3-5 (2-3).
→ Εικ. **11**
4. Πιέστε το κομμένο στη μέση εσπεριδοειδές πάνω στον κώνο στυψίματος, μέχρι να μην εξέρχεται άλλο χυμός.
→ Εικ. **12**
5. Επαναλάβετε τη διαδικασία, μέχρι
 - να έχουν στυφτεί όλα τα φρούτα
 - ο χυμός στο δοχείο να φτάσει το μαρκάρισμα "max".
6. Θέστε τον περιστρεφόμενο διακόπτη στο O/off.
7. Τραβήξτε το φιν από την πρίζα.

Αφαίρεση του στίφτη εσπεριδοειδών

1. Στρέψτε τον στίφτη εσπεριδοειδών ενάντια στη φορά των δεικτών του ρολογιού και αφαιρέστε τον.
→ Εικ. **13**
2. Αφαιρέστε τον στίφτη εσπεριδοειδών από τη βασική συσκευή.
→ Εικ. **14**
3. Χύστε τον χυμό σε ένα κατάλληλο δοχείο.
→ Εικ. **15**
4. Αφαιρέστε το σουρωτήρι από το δοχείο.
→ Εικ. **16**

Συμβουλή: Καθαρίστε αμέσως μετά τη χρήση όλα τα εξαρτήματα, για να εμποδίσετε την ξήρανση τυχών υπολειμμάτων.

Καθαρισμός και φροντίδα

Για να παραμένουν τα εξαρτήματά σας για μεγάλο χρονικό διάστημα λειτουργικά, καθαρίζετε και φροντίζετε τα προσεκτικά.

Καταλληλότητα για πλυντήριο πιάτων

Μάθετε, ποια εξαρτήματα μπορούν να καθαριστούν στο πλυντήριο πιάτων.

ΠΡΟΣΟΧΗ!

Μερικά εξαρτήματα μπορεί να πάθουν ζημιά, κατά τον καθαρισμό στο πλυντήριο πιάτων.

- ▶ Καθαρίζετε μόνο κατάλληλα εξαρτήματα στο πλυντήριο πιάτων.
- ▶ Χρησιμοποιείτε μόνο προγράμματα, τα οποία δε θερμαίνουν το νερό πάνω από τους 60 °C.
- ▶ Μη μαγκώνετε τα πλαστικά μέρη στο πλυντήριο πιάτων.

Κατάλληλα για το πλυντήριο πιάτων

- Σουρωτήρι με κώνο στυψίματος
- Δοχείο



- ▶ Μη χρησιμοποιείτε σκληρά πανιά ή απορρυπαντικά.

Καθαρισμός του στίφτη εσπεριδοειδών

1. Αφαιρέστε χοντρά υπολείμματα και κουκούτσια από το σουρωτήρι.
2. Καθαρίζετε το σουρωτήρι και το δοχείο με το χέρι ή στο πλυντήριο πιάτων.

Υλικά καθαρισμού

Μάθετε, ποια υλικά καθαρισμού είναι κατάλληλα για τα εξαρτήματά σας.

ΠΡΟΣΟΧΗ!

Κίνδυνος μιας υλικής ζημιάς. Λόγω ακατάλληλων υλικών καθαρισμού ή λάθος καθαρισμού, μπορεί τα εξαρτήματα να υποστούν ζημιά.

- ▶ Μην χρησιμοποιείτε καθαριστικά που περιέχουν αλκοόλη ή οινόπνευμα.
- ▶ Μη χρησιμοποιήσετε κανένα κοφτερό, αιχμηρό ή μεταλλικό αντικείμενο.



Emniyet

Aksesuarınızı güvenli olarak kullanabilmek için, güvenlik konusundaki bilgileri dikkate alın.

Genel uyarılar

Burada bu kılavuza ilişkin genel bilgiler sunulmaktadır.

- Bu kılavuzu dikkatlice okuyun. Sadece bu şekilde aksesuarı güvenli ve verimli olarak kullanabilirsiniz.
- Ana cihazın kılavuzuna dikkat edin.
- Bu kılavuz cihazı kullanan kişiye yöneliktir.
- Güvenlik bilgilerini ve uyarı bilgilerini dikkate alın.
- Kılavuzu ve ürün bilgilerini, ileride kullanmak için veya cihazın muhtemel bir sonraki sahibi için saklayın.
- Ambalajından çıkardıktan sonra aksesuarı kontrol edin. Nakliye hasarı varsa aksesuarı kullanmayın.

Amaca uygun kullanım

Aksesuarı güvenli ve doğru bir şekilde kullanmak için, amacına uygun kullanım konusunda verilen bilgileri dikkate alın.

Aksesuarı sadece aşağıdaki şartlar içerisinde kullanın:

- MUM5 serisi bir mutfak robotu ile.
- bu kullanma kılavuzuna göre kullanın.
- orijinal parçaları ve aksesuarları ile birlikte kullanın.
- Narenciye sıkma için.

Güvenlikle ilgili uyarılar

Güvenlik ile ilgili uyarıları dikkate alın.



UYARI – Yaralanma tehlikesi!

Cihazın usulüne uygun kullanılmaması yaralanmalara yol açabilir.

- ▶ Aksesuarı kesinlikle ana cihaz üzerinde monte etmeyin.
- ▶ Aksesuarı sadece tahrik duruyorken ve cihaz çıkartılmış durumdayken takın ve çıkartın.
- ▶ Aksesuarı sadece komple monte edilmiş şekilde kullanın.

- ▶ Aksesuarı sadece öngörülen çalışma konumunda kullanın.



UYARI – Sağlık sorunları tehlikesi!

Yüzeylerdeki kirler sağlık için tehlike oluşturabilir.

- ▶ Temizlik bilgilerini dikkate alın.
- ▶ Gıda maddeleri ile temas eden yüzeyleri her kullanımdan önce temizleyin.

Ambalajdan çıkarma ve kontrol

Cihazı ambalajından çıkartırken nelere dikkat etmeniz gerektiğini bu bölümde bulabilirsiniz.

Aksesuarın ve parçaların ambalajdan çıkartılması

1. Aksesuarı ambalajından çıkartın.
2. Tüm diğer parçalar ve beraberindeki belgeleri ambalajdan çıkartın ve hazır tutun.
3. Mevcut ambalaj malzemesini çıkartın.
4. Mevcut etiketleri ve folyoları çıkartın.

Teslimat kapsamı

Ambalajından çıkardıktan sonra tüm parçalarda nakliyeden kaynaklanan hasarlar olup olmadığını ve parçaların eksiksiz olup olmadığını kontrol edin.
→ Şekil 1

A Narenciye sıkma ünitesi

B Birlikte teslim edilen belgeler

Aksesuarın ilk kez kullanılmadan önce temizlenmesi

1. Eleği kaptan çıkartın.
2. Gıda maddeleri ile temas edecek tüm parçaları ilk kullanımdan önce temizleyin.
→ "Cihazı temizleme ve bakımını yapma", Sayfa 68
3. Temizlenen ve kurutulan parçaları kullanmak üzere hazır bulundurun.

Aksesuar bilgileri

Aksesuarlarınızı tanıyınız.

Yapı parçaları

Bu bölümde, aksesuarınızın parçalarını tanıtan bir genel görünüm yer almaktadır.

→ Şekil 2

1 Kap

2 Meyve suyu sıkma için konili süzgeç

Kullanmaya başlamadan önce

Ana cihazı ve aksesuarı kullanım için hazırlayın.

Ana cihazın hazırlanması

Uyarı: Resimdeki mutfak robotu tasarım ve donanım açısından sizdeki modelden farklı olabilir.

1. Ana cihazı, ana kılavuzda belirtildiği gibi kurun.
2. Kilit açma tuşuna basın ve yerine oturuncaya kadar döner kolu kaldırın.
→ Şekil 3
3. Kapı ana cihaza yerleştirin.
→ Şekil 4
4. Kap yerine oturuncaya kadar saat dönüş yönünün tersine doğru çevirin.
→ Şekil 5
5. Kilit açma tuşuna basın ve döner kolu 1 pozisyonunda yerine oturuncaya kadar aşağıya doğru bastırın.
→ Şekil 6

6. Tahrikin 2 koruma kapağını işaretten  aşağıya bastırın ve çıkartın.
→ Şekil 7

Narenciye sıkma ünitesini ana cihaza takma

1. Eleği kaba yerleştirin.
→ Şekil 8
2. Narenciye sıkma ünitesini resimde gösterildiği gibi tahrikin 2 üzerine yerleştirin.
→ Şekil 9
3. Narenciye sıkma ünitesini yerine oturana dek saat dönüş yönünde çevirin.
→ Şekil 10
Narenciye sıkma ünitesi, ana cihaz ile sağlam şekilde bağlanmış olmalıdır.

Temel Kullanım

Bu bölümde aksesuarınızın kullanımına ilişkin temel bilgiler sunulmaktadır.

Narenciye sıkma

Uyarı: Cihaz donanımına bağlı olarak sahip olduğunuz modelde 4 kademeli veya 7 kademeli bir döner şalter donanımı mevcuttur. Bu kullanım kılavuzunda 4 kademeli döner şalter için olan hız önerileri de parantez içinde belirtilmiştir.

1. Narenciyeleri ikiye bölünüz.
2. Elektrik fişini takın.
3. Döner şalteri 3-5 kademesine (2-3) getirin.
→ Şekil 11
4. İkiye böldüğünüz narenciye meyvesini su çıkmayana dek sıkma konisinin üzerine bastırın.
→ Şekil 12

5. İşlemi,
 - tüm meyveler sıkılana dek tekrarlayın
 - kaptaki meyve suyu, "max" işaretine ulaşına dek tekrarlayın.
6. Döner şalteri O/off konumuna getirin.
7. Elektrik fişini çekin.

Narenciye sıkma ünitesini çıkartma

1. Narenciye sıkma ünitesini yerinden çıkana dek saat dönüş yönünün tersine çevirin.
→ Şekil 13
2. Narenciye sıkma ünitesini ana cihazdan çıkartın.
→ Şekil 14
3. Meyve suyunu uygun bir kaba doldurun.
→ Şekil 15
4. Eleği kaptan çıkartın.
→ Şekil 16

İpucu: Artıkların kuruyarak yapışmasını engellemek için tüm parçaları kullandıktan hemen sonra temizleyin.

Cihazı temizleme ve bakımını yapma

Aksesuarınızın uzun süre işler durumda kalmasını sağlamak için, itinayla temizliğini ve bakımını yapınız.

Bulaşık makinesinde temizlenebilirlik

Hangi parçaların bulaşık makinesinde temizlenebileceği konusunda bilgi alın.

DİKKAT!

Bazı parçalar bulaşık makinesinde yıkandığında hasar görebilir.

- ▶ Bulaşık makinesinde sadece uygun olan parçaları temizleyin.
- ▶ Sadece suyu 60 °C üzerinde ısıtmayan bulaşık makinesi programlarını kullanın.
- ▶ Plastik parçaları bulaşık makinesine koymayın.

Bulaşık makinesi için uygun olanlar:

- Meyve suyu sıkma için konili süzgeç
- Kap

**Temizlik malzemeleri**

Aksesuarınız için hangi temizleme maddelerinin uygun olduğu konusunda bilgi alın.

DİKKAT!

Maddi hasar tehlikesi söz konusudur. Uygun olmayan temizlik malzemelerinin kullanılması veya temizliğin yanlış yapılması sonucunda aksesuar hasar görebilir.

- ▶ Alkol veya ispirto içeren temizleme maddeleri kullanmayınız.
- ▶ Keskin, sivri uçlu veya metalik cisimler kullanmayınız.
- ▶ Aşındırıcı nitelikte bez veya temizleme maddeleri kullanılmamalıdır.

Narenciye sıkma ünitesinin temizlenmesi

1. Elekteki kaba artıkları ve çekirdekleri çıkartın.
2. Eleği ve kabı elle veya bulaşık makinesinde yıkayın.



Безпека

Щоб користуватися приладдям без ризику, зважайте на інформацію щодо безпеки.

Загальні вказівки

Тут ви знайдете загальну інформацію про цю інструкцію.

- Уважно прочитайте цю інструкцію. Лише за цієї умови ви зможете безпечно й ефективно користуватися приладдям.
- Керуйте інструкцією основного блока приладу.
- Ця інструкція призначена для користувача приладу.
- Зважайте на правила техніки безпеки й попередження.
- Збережіть інструкцію й інформацію про прилад для пізнішого користування або для наступного власника приладу.
- Перевірте приладдя після розпакування. Не користуйтеся приладдям, якщо його пошкодило під час транспортування.

Використання за призначенням

Щоб безпечно й правильно користуватися приладдям, зважайте на вказівки щодо використання за призначенням.

Користуйтеся приладдям лише за таких умов:

- з кухонним комбайном серії MUM5.
- згідно із цією інструкцією.
- з оригінальними частинами й приладдям.
- для вичавлювання соку з citrusових.

Правила техніки безпеки

Дотримуйтеся правил техніки безпеки.

⚠ ПОПЕРЕДЖЕННЯ – Небезпека травмування!

Неналежне користування може спричинити травми.

- ▶ Заборонено збирати приладдя на основному блоці.
- ▶ Приладдя можна встановлювати і знімати тільки за нерухомого привода й установленого приладу.
- ▶ Використовуйте приладдя тільки в повністю зібраному стані.

- ▶ Використовуйте приладдя тільки в передбаченій робочій позиції.



ПОПЕРЕДЖЕННЯ – Небезпека шкоди для здоров'я!

Бруд на поверхнях може бути небезпечний для здоров'я.

- ▶ Виконуйте вказівки з чищення.
- ▶ Поверхні, які контактують з харчовими продуктами, слід чистити перед кожним користуванням.

Розпаковування й перевірка

Тут ви дізнаєтеся, яких правил слід дотримуватися, розпаковуючи прилад.

Розпаковування приладдя й деталей

1. Вийміть приладдя з упаковки.
2. Вийміть з упаковки й підготуйте всі додаткові деталі й супровідну документацію.
3. Зніміть наявний пакувальний матеріал.
4. Зніміть наявні наклейки та плівки.

Комплект поставки

Після розпакування перевірте, чи комплект повний і чи не пошкодило якісь частини під час транспортування.

→ Мал. 1

A Прес для цитрусових

B Супровідна документація

Чищення приладдя перед першим користуванням

1. Вийміть сито з посудини.
2. Усі деталі, які контактують із харчовими продуктами, перед першим користуванням слід помити.
→ "Чищення та догляд", Стор. 73
3. Підготуйте вимиті й висушені деталі до застосування.

Знайомство з приладдям

Ознайомтеся з приладдям.

Складники

Тут можна познайомитися зі складниками приладдя.

→ Мал. 2

1 Контейнер

2 Сито з конусом для вичавлювання

Перед користуванням

Підготуйте основний блок приладу й приладдя до застосування.

Підготовка основного блока

Вказівка: Показаний на ілюстрації кухонний комбайн може відрізнитися від вашої моделі за формою і комплектацією.

1. Установіть основний блок, як описано в головній інструкції.
2. Натисніть розблокувальну кнопку й підніміть відкидний кронштейн до фіксації.
→ Мал. 3
3. Установіть чашу в основний блок приладу.
→ Мал. 4
4. Поверніть чашу проти годинникової стрілки до фіксації.
→ Мал. 5
5. Натисніть розблокувальну кнопку й опустіть відкидний кронштейн до фіксації в позиції 1.
→ Мал. 6
6. Притисніть захисну кришку привода вниз 2, натиснувши на позначку , і зніміть кришку.
→ Мал. 7

Розміщення пресу для citrusових на основному блоці

1. Вставте сито в контейнер.
→ Мал. **8**
2. Установіть прес для citrusових на привод 2, як зображено.
→ Мал. **9**
3. Поверніть прес для citrusових за годинниковою стрілкою до фіксації.
→ Мал. **10**
Прес для citrusових має бути міцно з'єднаний з основним блоком.

Основні відомості про користування

Тут ви знайдете найсуттєвіші відомості про користування приладом.

Вичавлювання citrusових

Вказівка: Залежно від комплектації приладу ваша модель може бути устаткована 4- або 7-позиційним перемикачем. У цій інструкції рекомендовану швидкість для 4-позиційного поворотного перемикача завжди наведено в дужках.

1. Розріжте citrusові фрукти навпіл.
2. Вставте штепсельну вилку в розетку.
3. Установіть поворотний перемикач у положення 3–5 (2–3).
→ Мал. **11**
4. Притискайте половину citrusового фрукта до вичавного конуса, доки не перестане витікати сік.
→ Мал. **12**

5. Повторюйте процес, доки
 - будуть вичавлені всі фрукти
 - сік у контейнері досягне позначки «max».
6. Поверніть перемикач у позицію **O/off**.
7. Вийміть штепсельну вилку з розетки.

Зняття пресу для citrusових

1. Повертайте прес для citrusових проти годинникової стрілки, доки він не звільниться.
→ Мал. **13**
2. Зніміть прес для citrusових з основного блока.
→ Мал. **14**
3. Перелийте сік у придатну посудину.
→ Мал. **15**
4. Вийміть сито з посудини.
→ Мал. **16**

Порада: Одразу після користування чистьте всі деталі, щоб залишки не присихали.

Чищення та догляд

Щоб приладдя працювало довго, слід ретельно чистити його й доглядати за ним.

Придатність до миття в посудомийній машині

Дізнайтеся, які деталі приладу можна мити в посудомийній машині.

УВАГА!

Деякі деталі внаслідок миття в посудомийній машині можуть бути пошкоджені.

- Мийте в посудомийній машині тільки придатні для цього деталі.

uk Чищення та догляд

- ▶ Використовуйте тільки ті програми, котрі не нагрівають воду понад 60 °С.
- ▶ Не затискайте пластмасові деталі в посудомийній машині.

Деталі, що можна мити в посудомийній машині:



- Сито з конусом для вичавлювання
 - Контейнер
-

Чистильні засоби

Дізнайтеся, які засоби придатні для чищення приладдя.

УВАГА!

Небезпека матеріальної шкоди.
Невідповідні засоби для очищення або неправильне очищення можуть призвести до пошкодження приладдя.

- ▶ Не використовуйте засоби для очищення, що містять спирт.
- ▶ Не використовуйте загострені або металеві предмети.
- ▶ Не використовуйте жорсткі ганчірки або засоби для очищення.

Очищення пресу для цитрусових

1. Приберіть із сита грубі залишки й насіння.
2. Помийте сито й контейнер уручну або в посудомийній машині.



Безопасность

Для безопасной эксплуатации принадлежностей следуйте указаниям по теме «Безопасность».

Общие указания

Здесь приведена общая информация о данной инструкции.

- Внимательно прочтите эту инструкцию. Она поможет вам научиться безопасно и эффективно пользоваться принадлежностями.
- Соблюдайте инструкцию к основному блоку.
- Эта инструкция предназначена для пользователя прибора.
- Следуйте указаниям по технике безопасности и предупреждениям.
- Сохраните инструкцию и информацию об изделии для дальнейшего использования или для передачи следующему владельцу.
- Распакуйте и осмотрите принадлежности. Не используйте принадлежности в случае обнаружения повреждений, связанных с транспортировкой.

Использование по назначению

Для безопасного и надлежащего пользования принадлежностями соблюдайте правила использования по назначению.

Используйте принадлежности только:

- с кухонным прибором серии MUM5;
- в соответствии с данной инструкцией по эксплуатации;
- с оригинальными частями и принадлежностями.
- для отжима сока из цитрусовых.

Указания по технике безопасности

Соблюдайте указания по технике безопасности.



ПРЕДУПРЕЖДЕНИЕ – Опасность травмирования!

Некомпетентное использование может стать причиной травм.

- ▶ Ни в коем случае не собирайте принадлежности на основном блоке.

- ▶ Принадлежности можно устанавливать и снимать только после остановки привода и отсоединения прибора от сети.
- ▶ Принадлежности можно использовать только в полностью собранном виде.
- ▶ Используйте принадлежности только в предусмотренном рабочем положении.



ПРЕДУПРЕЖДЕНИЕ – Опасность для здоровья!

Загрязнения на поверхностях могут представлять опасность для здоровья.

- ▶ Соблюдайте указания по очистке.
- ▶ Поверхности, контактирующие с продуктами питания, следует очищать перед каждым использованием.

Распаковывание и контроль

Здесь приводится информация, которую необходимо учесть при распаковывании.

Распаковывание принадлежностей и частей

1. Выньте принадлежности из упаковки.
2. Все остальные части и сопроводительную документацию выньте из упаковки и положите рядом.
3. Удалите имеющийся упаковочный материал.
4. Удалите имеющиеся наклейки и пленки.

Комплект поставки

После распаковки проверьте все детали на отсутствие транспортных повреждений и комплектность поставки.

→ Рис. 1

A Соковыжималка для citrusовых

B Сопроводительная документация

Очистка принадлежностей перед первым использованием

1. Извлеките сито из контейнера.
2. Все детали, соприкасающиеся с продуктами, следует очистить перед первым использованием.
→ "Очистка и уход", Стр. 78
3. Очищенные и просушенные детали положите наготове для использования.

Ознакомление с принадлежностями

Узнайте больше о принадлежностях.

Составные части

Здесь приведен обзор составных частей принадлежностей.

→ Рис. 2

1 Контейнер

2 Сито с отжимным конусом

Перед использованием

Подготовьте основной блок и принадлежности к использованию.

Подготовка основного блока

Указание: Изображенный кухонный прибор может отличаться от вашей модели по форме и оснащению.

1. Установите основной блок, как описано в главной инструкции по эксплуатации.
2. Нажмите на кнопку разблокирования и поднимайте поворотный кронштейн, пока он не зафиксируется.
→ Рис. 3
3. Вставьте чашу в основной блок.
→ Рис. 4
4. Поверните чашу против часовой стрелки до фиксации.
→ Рис. 5
5. Нажмите на кнопку разблокирования и нажимайте поворотный кронштейн вниз, пока он не зафиксируется в положении 1.
→ Рис. 6
6. Прижмите вниз защитную крышку привода 2, нажав на метку , и снимите ее.
→ Рис. 7

Размещение соковыжималки для цитрусовых на основном блоке

1. Вставьте сито в контейнер.
→ Рис. **8**
2. Установите соковыжималку для цитрусовых на привод 2, как показано на рисунке.
→ Рис. **9**
3. Поворачивайте соковыжималку для цитрусовых по часовой стрелке, пока она не зафиксируется.
→ Рис. **10**
Соковыжималка для цитрусовых должна быть прочно соединена с основным блоком.

Стандартное управление

Здесь вы узнаете основную информацию об использовании принадлежностей.

Отжим сока из цитрусовых

Указание: В зависимости от оснащения прибора ваша модель имеет 4-ступенчатый или 7-ступенчатый поворотный переключатель. В данной инструкции по эксплуатации рекомендации по скорости для 4-ступенчатого поворотного переключателя приводятся соответственно в скобках.

1. Разрежьте цитрусовые пополам.
2. Вставьте вилку сетевого шнура в розетку.
3. Установите поворотный переключатель на ступень 3–5 (2–3).
→ Рис. **11**
4. Прижмите половину цитрусового фрукта к отжимному конусу и держите, пока не перестанет течь сок.
→ Рис. **12**

5. Повторяйте выполненные действия, пока
 - не будут отжаты все фрукты
 - сок в контейнере не достигнет отметки «max».
6. Установите поворотный переключатель на **O/off**.
7. Выньте вилку сетевого шнура из розетки.

Снятие цитрусовой соковыжималки

1. Поворачивайте соковыжималку для цитрусовых против часовой стрелки, пока она не освободится.
→ Рис. **13**
2. Снимите соковыжималку для цитрусовых с основного блока.
→ Рис. **14**
3. Перелейте сок в подходящую емкость.
→ Рис. **15**
4. Извлеките сито из контейнера.
→ Рис. **16**

Совет: Сразу после использования очищайте все части прибора, чтобы остатки продуктов не присыхали.

Очистка и уход

Для долговременной исправной работы принадлежностей требуется тщательная очистка и уход.

Пригодность для мытья в посудомоечной машине

Ниже описано, какие части прибора разрешается мыть в посудомоечной машине.

ВНИМАНИЕ!

Некоторые части прибора при мытье в посудомоечной машине могут быть повреждены.

- ▶ В посудомоечной машине мойте только пригодные для этого части.
- ▶ Используйте только программы, не нагревающие воду выше 60 °С.
- ▶ Не зажимайте пластмассовые части в посудомоечной машине.

Пригодны для мытья в посудомоечной машине:



- Сито с отжимным конусом
 - Контейнер
-

Чистящие средства

Ниже указаны чистящие средства, пригодные для ваших принадлежностей.

ВНИМАНИЕ!

Опасность материального ущерба. При использовании неподходящих чистящих средств или при неправильной очистке возможно повреждение принадлежностей.

- ▶ Не используйте моющие средства, содержащие алкоголь или спирт.
- ▶ Не используйте металлические и остроконечные предметы, а также предметы с острыми кромками.
- ▶ Не применяйте грубую ткань или абразивные чистящие средства.

Чистка соковыжималки для цитрусовых

1. Удалите из сита крупные остатки и зернышки.
2. Помойте сито и контейнер вручную или в посудомоечной машине.



Қауіпсіздік

Керек-жарақты сенімді түрде пайдалану үшін қауіпсіздік туралы мәліметтерді ескеріңіз.

Жалпы нұсқаулар

Осы бөлімде аталмыш нұсқаулық туралы жалпы ақпарат берілген.

- Бұл нұсқаулықты мұқият оқып шығыңыз. Тек осыдан кейін керек-жарақты сенімді және тиімді басқаруға болады.
- Негізгі құрылғының нұсқаулығына назар аударыңыз.
- Бұл нұсқаулық құрылғы пайдаланушысына арналған.
- Қауіпсіздік техникасының нұсқауларына және ескертулерге назар аударыңыз.
- Нұсқаулықты және өнім мәліметтерін келешекте пайдалану үшін сақтап қойыңыз.
- Керек-жарақты орауыштан шығарған соң тексеріңіз. Керек-жарақты тасымалдаудан туындаған зақымдары бар болғанда пайдаланбаңыз.

Мақсатына сай пайдалану

Керек-жарақты сенімді және дұрыс пайдалану үшін мақсатына сай пайдалану бойынша нұсқауларды ескеріңіз.

Керек-жарақты тек төмендегі талаптарға сай пайдаланыңыз:

- MUM5 сериялы ас үй комбайнымен.
- осы пайдалану нұсқаулығы бойынша.
- түпнұсқа бөлшектермен және керек-жарақтармен бірге.
- цитрустық жемістерді сығу үшін.

Қауіпсіздік нұсқалары

Қауіпсіздік техникасының нұсқауларына назар аударыңыз.



ЕСКЕРТУ – Жарақат алу қауібі!

Қате қолдану жарақат алу қаупін тудыруы мүмкін.

- ▶ Керек-жарақты ешқашан негізгі құрылғыда құрастырмаңыз.

- ▶ Керек-жарақты жетек тоқтағанда және құрылғы шығарылғанда ғана енгізуге және шығарып алуға болады.
- ▶ Керек-жарақты тек толық құрастырылған күйде пайдаланыңыз.
- ▶ Керек-жарақты тек өзіне тиісті жұмыс күйінде пайдаланыңыз.

⚠ ЕСКЕРТУ – Денсаулыққа қатерлі!

Үстіңгі беттердің ластануы денсаулыққа зиян келтіруі мүмкін.

- ▶ Тазалау бойынша нұсқауларға назар аударыңыз.
- ▶ Ас өнімдерімен жанасатын беттерді әр пайдалану алдында тазалау керек.

Орауыштан шығару және тексеру

Орауыштан шығару кезінде ескеру қажет нұсқаулар осы жерде берілген.

Керек-жарақ пен бөліктерді орауыштан шығару

1. Керек-жарақты орауыштан шығарыңыз.
2. Басқа барлық бөліктер мен ілеспе төсемдерді орауыштан шығарыңыз және дайындап қойыңыз.
3. Бар орауыш материалын алып тастаңыз.
4. Бар жапсырмалар мен үлдірді алып тастаңыз.

Жеткізу жинағы

Жеткізіп алған соң барлық бөлшектерді тасымалдау зақымдарын және жинақ толығына тексеріңіз.

→ Сур. 1

A Шырын сыққыш

B Ілеспе құжаттар

Керек-жарақты алғаш рет пайдалану алдында тазалау

1. Електі сауыттан шығарыңыз.
2. Ас өнімдерімен жанасатын барлық бөліктерді алғаш рет пайдаланбас бұрын тазалап шығарыңыз.
→ "Тазалау және күту", Бет 84

3. Тазаланған және кептірілген бөліктерді пайдалануға дайындап қойыңыз.

Керек-жарақтармен танысу

Керек-жарақтармен танысып шығыңыз.

Құрамдас бөлшектер

Осы бөлімде керек-жарақтың құрамдас бөлшектеріне шолу берілген.

→ Сур. 2

1 Сауыт

2 Сығу құралы бар елек

Пайдалану алдында

Негізгі құрылғыны және керек-жарақты пайдалануға дайындаңыз.

Негізгі құрылғыны дайындау

Нұсқау: Суретте көрсетілген ас үй комбайны сіздегі үлгіден пішіні мен жабдықталуы бойынша өзгешеленуі мүмкін.

1. Негізгі құрылғыны басты нұсқаулықта сипатталғандай орнатыңыз.
2. Құлыптан босату түймесін басып, айналмалы тұтқаны тірелгенше көтеріңіз.
→ Сур. 3
3. Ыдысты негізгі құрылғыға салыңыз.
→ Сур. 4

4. Ыдысты сағат тілінің бағытына қарсы тірелгенше бұраңыз.
→ Сур. **5**
5. Құлыптан босату түймесін басып, айналмалы тұтқаны 1 позициясына тірелгенше төмен итеріңіз.
→ Сур. **6**
6. 2-жетектің қорғаныш қақпағын  таңбаламасына төмен қарай басып, алып тастаңыз.
→ Сур. **7**

Цитрустық шырын сыққышты негізгі құрылғыға орнату

1. Електі сауытқа салыңыз.
→ Сур. **8**
2. Цитрустық шырын сыққышты суретте көрсетілгендей 2-жетекке қойыңыз.
→ Сур. **9**
3. Цитрустық шырын сыққышты сағат тілінің бағытымен тірелгенше бұраңыз.
→ Сур. **10**
Цитрустық шырын сыққышты негізгі құрылғыға берік бекіту қажет.

Негізгі басқару

Бұл жерден сіз жабдықтарды пайдалануға қатысты негізгі ақпараттарды біле аласыз.

Цитрустық жемістерді сығу

Нұсқау: Құрылғының комплектациясына қарай үлгіңіз 4 деңгейлі немесе 7 деңгейлі айналмалы ажыратқышпен жабдықталған. Аталмыш пайдалану

жөніндегі нұсқаулықта 4 деңгейлі айналмалы ажыратқышқа арналған жылдамдық ұсыныстары жақша ішінде берілген.

1. Цитрустық жемістерді қақ бөліңіз.
2. Желілік ашаны розеткаға жалғаңыз.
3. Айналмалы ажыратқышты 3-5 (2-3) деңгейіне орнатыңыз.
→ Сур. **11**
4. Цитрус жемісінің жартысын шырын шығуы аяқталғанша сығу құралына кіргізіңіз.
→ Сур. **12**
5. Әрекетті келесі шарт орындалғанша қайталаңыз:
 - барлық жемістер сығылғанша
 - сауыттағы шырын "макс." белгісіне жеткенше.
6. Айналмалы ажыратқышты \bigcirc /off позициясына қойыңыз.
7. Желілік ашаны суырып шығарыңыз.

Цитрустық шырын сыққышты алып тастау

1. Цитрустық шырын сыққышты сағат тілінің бағытына қарсы босағанша бұраңыз.
→ Сур. **13**
2. Цитрустық шырын сыққышты негізгі құрылғыдан алып тастаңыз.
→ Сур. **14**
3. Шырынды жарамды ыдысқа құйыңыз.
→ Сур. **15**
4. Електі сауыттан шығарыңыз.
→ Сур. **16**

Кеңес: Қалдықтар кеуіп қалмауы үшін, барлық бөліктерді жұмыс аяқталған соң бірден тазалап шығыңыз.

Тазалау және күту

Жабдықтардың ұзақ уақыт бойы дұрыс қызмет етуі үшін, оларға тиынақты күтім мен тазалық қажет.

Ыдыс жуу машинасында жууға жарамдылығы

Ыдыс жуу машинасында қай құрамдас бөліктерді тазалауға болатынын біліп алыңыз.

НАЗАР АУДАРЫҢЫЗ!

Кейбір бөліктер ыдыс жуу машинасында тазалау кезінде зақымдалуы мүмкін.

- ▶ Тек қана жарамды бөліктерді ыдыс жуу машинасында тазалаңыз.
- ▶ Тек суды 60°С шамасынан жоғары температураға дейін жылытпайтын бағдарламаларды пайдаланыңыз.
- ▶ Пластик бөліктерді ыдыс жуу машинасына бекітпеңіз.

Ыдыс-аяқ жуу машинасында тазалауға жарамды:



- Сығу құралы бар елек
 - Сауыт
-

Тазалағыш құралдар

Керек-жарақ үшін қай тазалағыш құралдар жарамды екендігін біліп алыңыз.

НАЗАР АУДАРЫҢЫЗ!

Материалдық залал тудыру қаупі бар. Жарамсыз тазалағыш құралмен тазаланған немесе тиісінше тазаланбаған керек-жарақ зақымдалуы мүмкін.

- ▶ Құрамында спирт немесе алкоголь бар тазалау құралдарын пайдаланбаңыз.

- ▶ Өткір, ұштық немесе металды заттарды пайдаланбаңыз.
- ▶ Ешқандай қырғыш шүберектерді немесе тазалағыш құралдарды пайдаланбаңыз.

Цитрустық шырын сыққышты тазалау

1. Ірі қалдықтар мен дәнекті електен алыңыз.
2. Елек пен сауытты қолмен немесе ыдыс-аяқ жуу машинасында тазалаңыз.

الأمان

انتبه إلى مراعاة المعلومات الخاصة بموضوع الأمان، كي يمكنك استخدام ملحقاتك بأمان.

إرشادات عامة

- تجد هنا معلوماتٍ عامةٍ حول هذا الدليل.
- اقرأ هذا الدليل بعناية. عندئذٍ فقط سيمكنك استخدام الملحقات بأمان وكفاءة.
- التزم بمراعاة دليل استخدام الجهاز الأساسي.
- يُوَجِّه هذا الدليل إلى مُستخدم الجهاز.
- التزم بمراعاة إرشادات الأمان والإرشادات التحذيرية.
- احتفظ بالدليل ومعلومات المنتج لغرض الاستخدام اللاحق أو لتسليمها إلى المالك التالي.
- افحص الملحقات بعد إخراجها من مواد التغليف. لا تستخدم الملحقات في حالة وجود أضرار ناتجة عن عملية النقل.

الاستعمال المطابق للتعليمات

- كي يمكنك استخدام الملحقات بصورةٍ آمنةٍ وسليمةٍ، التزم بإرشادات الاستعمال المطابق للتعليمات.
- لا تستخدم الملحقات إلا:
 - مع خلاط متعدد الاستخدامات من سلسلة الطرازات MUM5.
 - وفقاً لدليل الاستعمال هذا.
 - مع الأجزاء والكماليات الأصلية.
 - لعصر الحمضيات.

إرشادات الأمان

انتبه إلى مراعاة إرشادات الأمان.

تحذير - خطر الإصابة!

- الاستخدام غير المناسب يمكن أن يؤدي إلى إصابات.
- ◀ لا تركيب الملحق أبداً على الجهاز الأساسي.
- ◀ لا تركّب أو تفك الملحقات إلا عند توقف وحدة الإدارة وفصل الجهاز عن مصدر التيار الكهربائي.
- ◀ لا تستخدم الملحق إلا عندما تكون كافة أجزائه مركبة مع بعضها على الوجه الصحيح.

◀ لا تستخدم الملحق إلا في وضع الشغل المُخصَّص له.

تحذير - خطر حدوث أضرار صحية! ⚠

الأوساخ العالقة بالأسطح يمكن أن تشكّل خطرًا على الصحة.

◀ احرص على مراعاة إرشادات التنظيف.

◀ نظّف الأسطح التي تلامس المواد الغذائية قبل كل استخدام.

الأجزاء

تجد هنا نظرةً عامة على مكوّنات ملحقّاتك.

← صورة 2

1 حاوية

2 مصفاة ذات مخروط عصر

قبل الاستخدام

هبيّ الجهاز الأساسي والملحقّات للاستخدام.

تحضير الجهاز الأساسي

ملاحظة: يمكن أن يختلف الخلاط متعدد الاستخدامات المصوّر في الشكل والتجهيزات عن الطراز الخاص بك.

1. انصب الجهاز الأساسي، كما هو موضّع في الدليل الأساسي.

2. اضغط على زر تحرير القفل وارفع الذراع المتراوح، إلى أن يتعسّق.

← صورة 3

3. ضع الوعاء في الجهاز الأساسي.

← صورة 4

4. أدّر الوعاء في الاتجاه المعاكس لدوران عقارب الساعة إلى أن يتعسّق.

← صورة 5

5. اضغط على زر تحرير القفل وادفع الذراع المتراوح إلى الأسفل إلى أن يتعسّق في الموضع 1.

← صورة 6

6. اضغط غطاء حماية وحدة الإدارة 2 عند العلامة ≡ إلى الأسفل واخلعه.

← صورة 7

إخراج الجهاز من مواد التغليف وفحصه

ما يجب عليك مراعاته عند إخراج الجهاز من مواد التغليف، تعرفه هنا.

إخراج الملحقّات والأجزاء من مواد التغليف

1. أخرج الملحقّات من عبوة التغليف.
2. خذ كافة الأجزاء الأخرى والمستندات المرفقة من عبوة التغليف وجّهّها.
3. انزع مادة التغليف الموجودة.
4. أزل أي ملصقات أو رقائق عن الجهاز.

مجموعة التوريد

بعد إخراج كافة القطع من أغلفتها تأكد من خلوها من أضرار النقل وعدم نقصان أيّ منها.

← صورة 1

A عصارة الموالح

B المستندات

تنظيف الملحقّات قبل الاستخدام لأول مرة

1. اسحب المصفاة من الحاوية.
 2. نظّف كافة الأجزاء التي تتلامس مع المواد الغذائية، قبل الاستخدام الأول.
- ← "التنظيف والعناية"، صفحة 88
3. جهّز الأجزاء المنظّفة والمجفّفة للاستخدام.

التعرّف على الملحقّات

تعرف على ملحقّاتك.

- يصل العصير في الحاوية إلى العلامة "max".

6. ضع المفتاح الدوّار على O/off.
7. انزع القابس الكهربائي.

خلع عصارة الموالج

1. أدر عصارة الموالج في عكس اتجاه عقارب الساعة، إلى أن تنحل.
← صورة 13
2. فكّ عصارة الموالج من الجهاز الأساسي.
← صورة 14
3. عبّئ العصير في وعاءٍ مناسب.
← صورة 15
4. اسحب المصفاة من الحاوية.
← صورة 16

نصيحة: نظّف كافة الأجزاء على الفور بعد الاستخدام، حتى لا تجف البقايا.

التنظيف والعناية

كي تظل ملحقاتك قادرة على أداء وظيفتها لمدة طويلة، قم بتنظيفها والاعتناء بها بدقة.

مناسبة غسالة الأطباق

تعرّف على ماهية مكوّنات الجهاز، التي يمكن تنظيفها في غسالة الأطباق.

تنبيه

بعض الأجزاء يمكن أن تتضرر عند غسلها في غسالة الأطباق.

◀ لا تنظف إلا الأجزاء المناسبة للغسل في غسالة الأطباق.

◀ اقتصر على استخدام البرامج، التي لا تسخّن الماء لأعلى من 60° درجة مئوية.

◀ لا تحصر الأجزاء البلاستيكية في غسالة الأطباق.

تركيب عصارة الموالج في الجهاز الأساسي

1. ضع المصفاة في الحاوية.
← صورة 8
 2. ركب عصارة الموالج على وحدة الإدارة الصفراء 2 كما هو موضّح.
← صورة 9
 3. أدر عصارة الموالج في اتجاه عقارب الساعة، إلى أن تثبت.
← صورة 10
- يجب أن تكون عصارة الموالج مرتبطة ارتباطًا وثيقًا مع الجهاز الأساسي.

الاستعمال الأساسي

تعرف هنا على النقاط الأساسية حول استعمال جهازك.

عصر الفاكهة الحمضية

ملاحظة: حسب تجهيز الجهاز يكون جهازك مزوّدًا حسب طرازه بمفتاح دوار ذي 4 أو 7 مستويات. تبين في دليل الاستعمال هذا توصيات السرعات للمفتاح الدوار ذي الـ 4 مستويات كل بين قوسين.

1. اقطع الفاكهة الحمضية نصفين.

2. قم بتوصيل القابس الكهربائي.

3. ضع المفتاح الدوّار على المستوى 3-5 (2-3).

← صورة 11

4. اضغط ثمرة فاكهة حمضية على مخروط العصر إلى أن يتوقف نزول العصير.

← صورة 12

5. كرر العملية، حتى

- تُعصر كافة ثمار الفاكهة



- مناسب للتنظيف في غسالة الأطباق:
- مصفاة ذات مخروط عصر
 - حاوية

مواد التنظيف

تعرف على ماهية المنظفات المناسبة لمملحاتك.

تنبيه

- خطر حدوث ضرر مادي. يمكن أن يتضرر الملحق بفعل مواد التنظيف غير المناسبة أو التنظيف الخاطئ.
- ◀ لا تستخدم مواد تنظيف محتوية على الكحول أو الإيثانول.
 - ◀ لا تستخدم أي أغراض معدنية حادة أو مدببة.
 - ◀ لا تستخدم أية فوط أو مواد تنظيف خادشة.

تنظيف عصارة الموالح

1. أزل البقايا الخشنة والبذور من المصفاة.
2. نظف المصفاة والحاوية يدويًا أو في غسالة الأواني.



Thank you for buying a Bosch Home Appliance!

Register your new device on MyBosch now and profit directly from:

- **Expert tips & tricks for your appliance**
- **Warranty extension options**
- **Discounts for accessories & spare-parts**
- **Digital manual and all appliance data at hand**
- **Easy access to Bosch Home Appliances Service**

Free and easy registration – also on mobile phones:

www.bosch-home.com/welcome



Looking for help? You'll find it here.

Expert advice for your Bosch home appliances, help with problems or a repair from Bosch experts.

Find out everything about the many ways Bosch can support you:

www.bosch-home.com/service

Contact data of all countries are listed in the attached service directory.



8001159225 (991127)

de, en, fr, it, nl, da, no, sv, fi, es, pt, el, tr, uk, ru, kk, ar