



BOSCH

Register your
new device on
MyBosch now and
get free benefits:
[bosch-home.com/
welcome](https://bosch-home.com/welcome)



BBH7...

[it]	Descrizione dell'apparecchio	33
[da]	Beskrivelse	36
[no]	Beskrivelse av apparatet	40
[sv]	Produktbeskrivning	43
[fi]	Laitteen kuvaus	47
[pt]	Descrição do aparelho	50
[el]	Περιγραφή της συσκευής	54
[tr]	Cihaz açıklaması	58
[pl]	Opis urządzenia	61
[hu]	A készülék leírása	65
[cs]	Návod k použití	68
[ru]	Описание прибора	72
[ar]	إرشادات الأمان	79

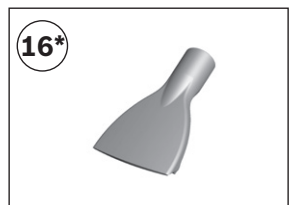
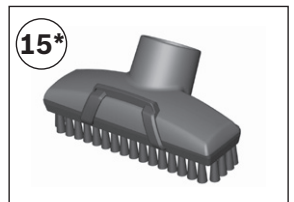
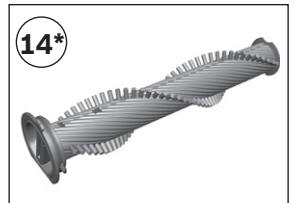
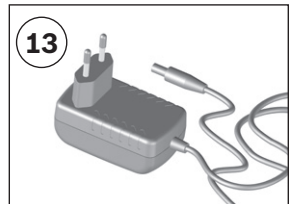
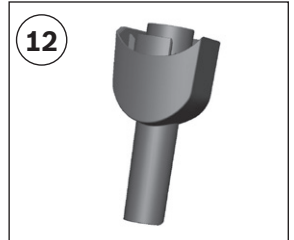
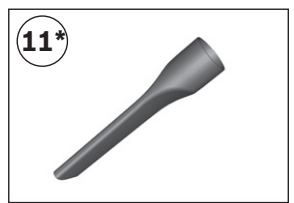
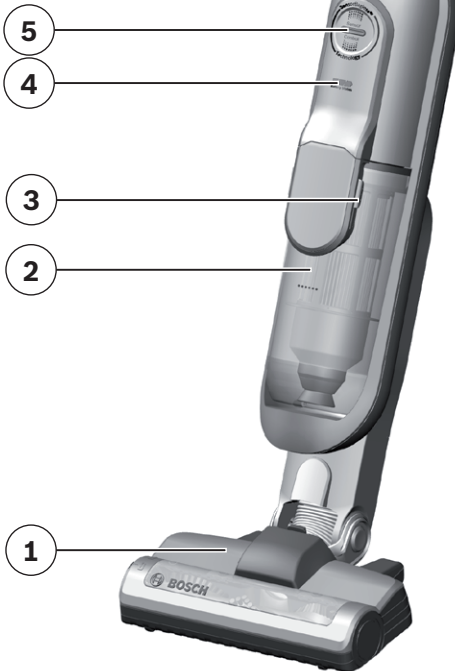
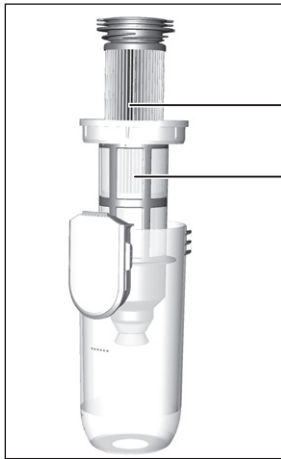

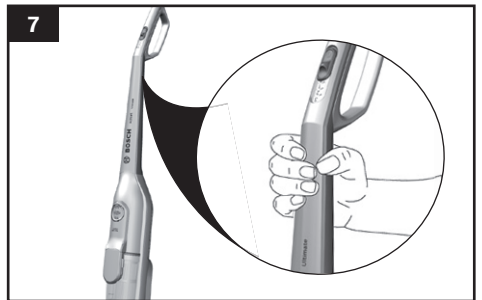
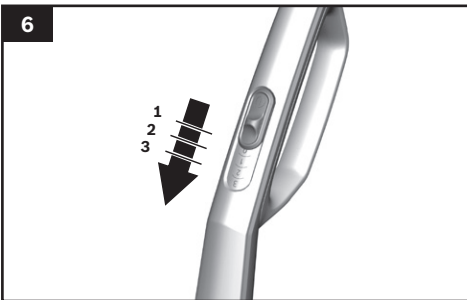
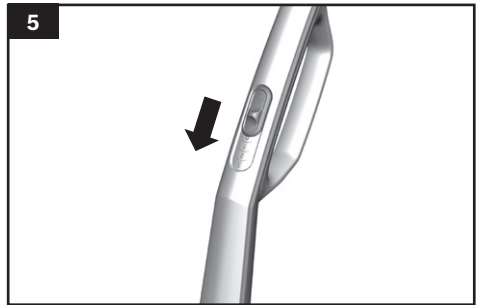
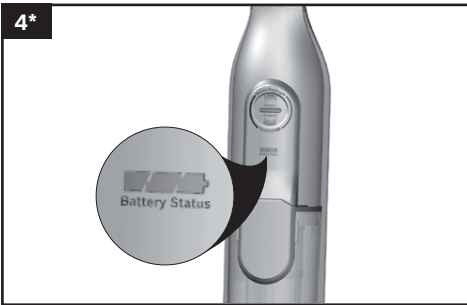
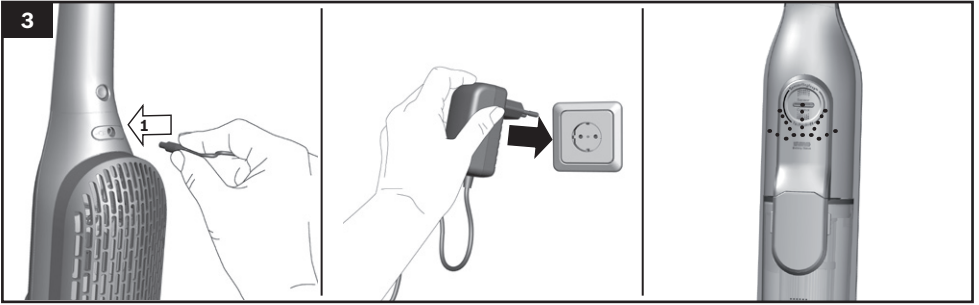
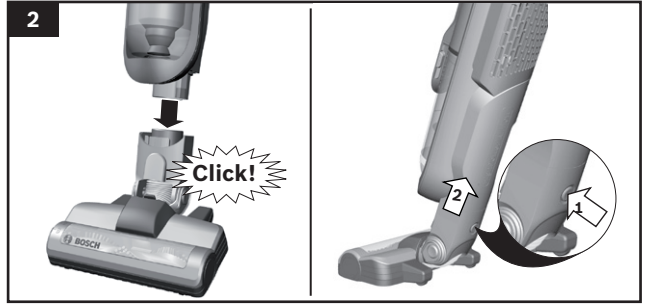

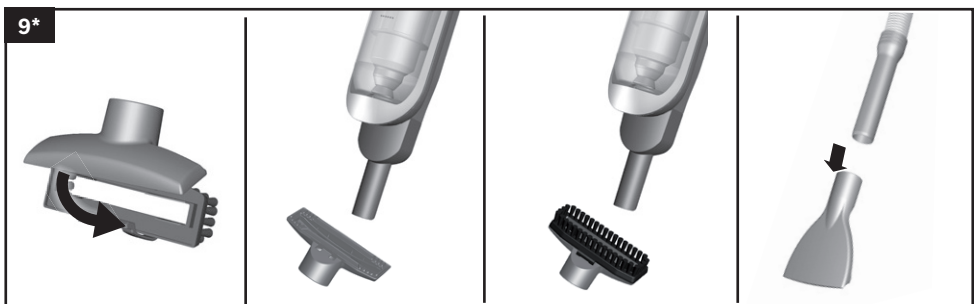
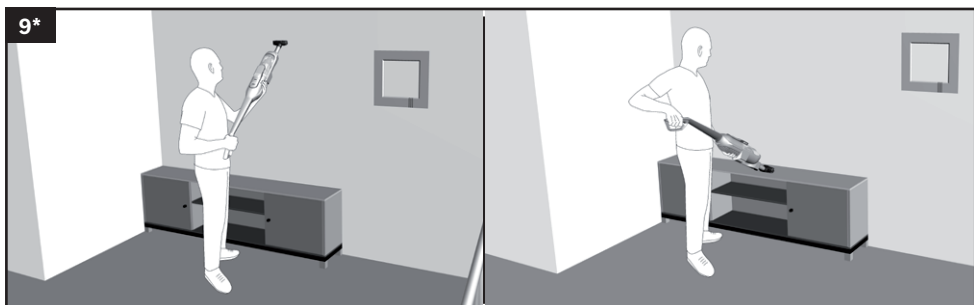
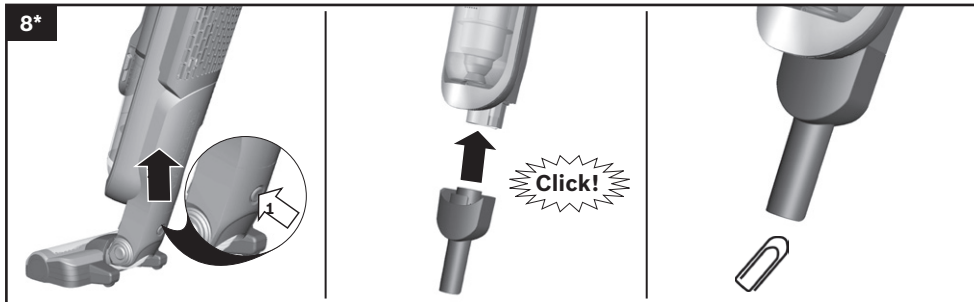

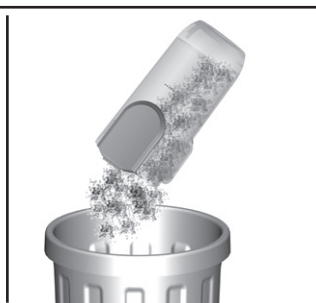
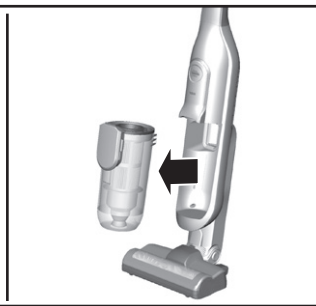
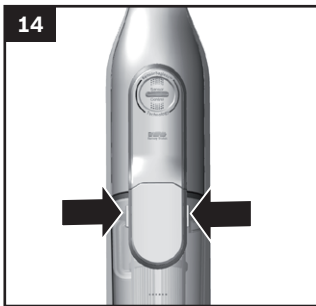
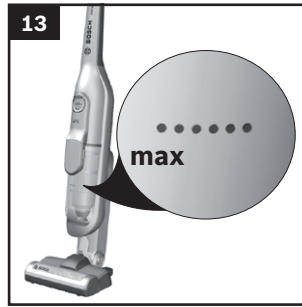
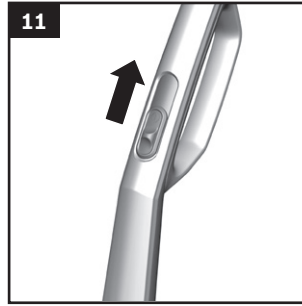
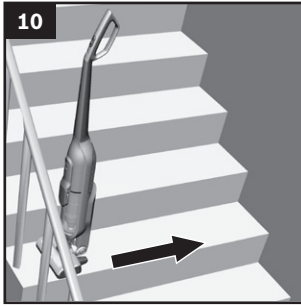

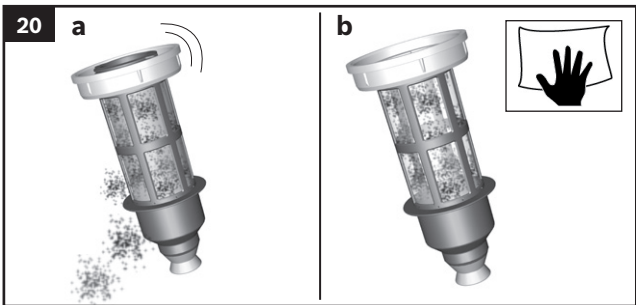
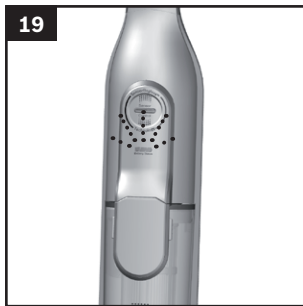
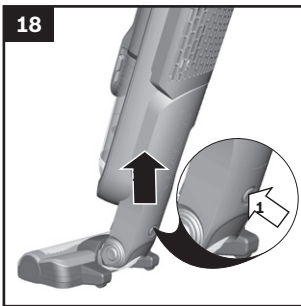
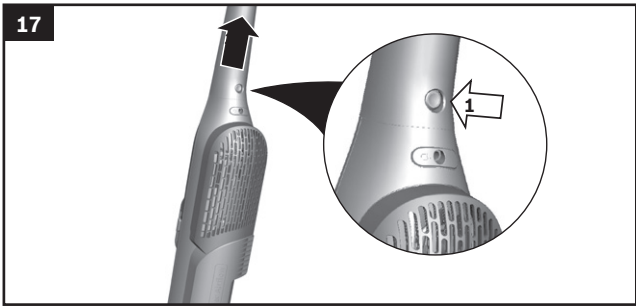
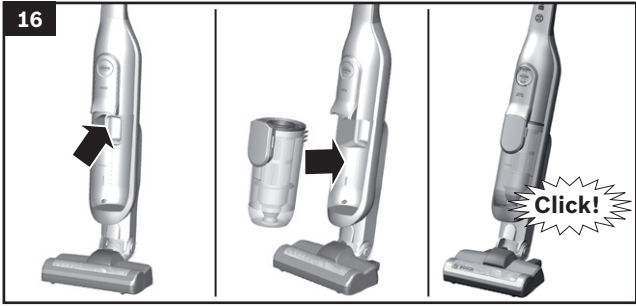

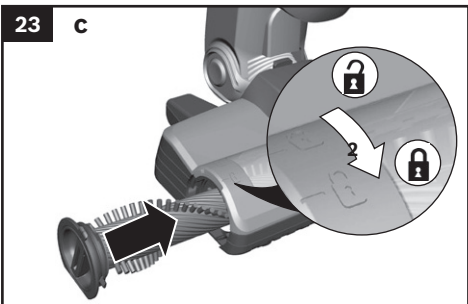
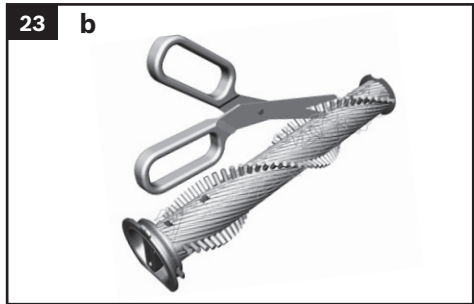
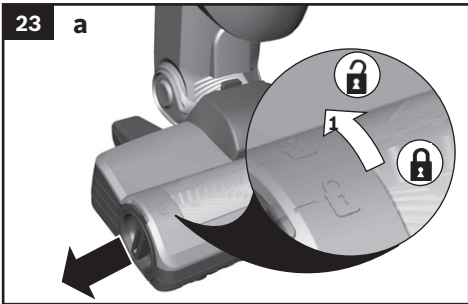
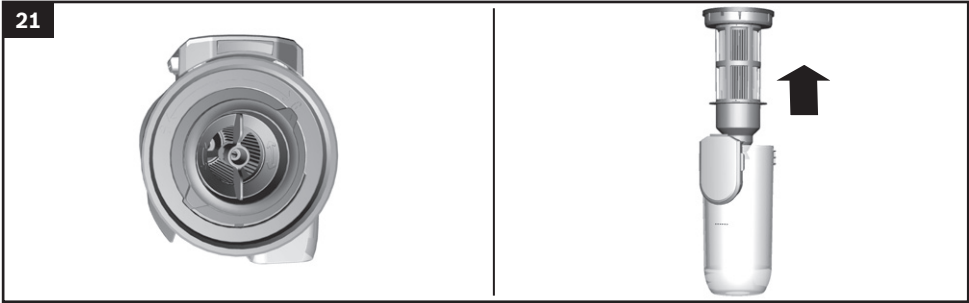

it	Istruzioni di sicurezza	9	
	Descrizione dell'apparecchio	33	
da	Sikkerhedsanvisninger	11	
	Beskrivelse	36	
no	Sikkerhetskjenninger	13	
	Beskrivelse av apparatet	40	
sv	Säkerhetsanvisningar	14	
	Produktbeskrivning	43	
fi	Turvallisuusohjeet	16	
	Laitteen kuvaus	47	
pt	Instruções de segurança	17	
	Descrição do aparelho	50	
el	Υποδείξεις ασφαλείας	19	
	Περιγραφή της συσκευής	54	
tr	Güvenlik bilgileri	21	
	Cihaz açıklaması	58	
pl	Wskazówki dotyczące bezpieczeństwa	23	
	Opis urządzenia	61	
hu	Biztonsági útmutató	25	
	A készülék leírása	65	
cs	Bezpečnostní pokyny	26	
	Návod k použití	68	
ru	Указания по технике безопасности	28	
	Описание прибора	72	
32 إرشادات الأمان		ar
79 وصف الجهاز		

Conservare le istruzioni per l'uso.

In caso di cessione dell'aspirapolvere a terzi, si raccomanda di consegnare anche le istruzioni per l'uso.

Uso conforme alle disposizioni

Questo apparecchio è pensato esclusivamente per l'utilizzo in abitazioni private e in ambito domestico. Questo apparecchio è progettato solo per l'utilizzo fino ad un'altezza di massimo 2000 metri sul livello del mare.

Al fine di evitare lesioni e/o danni, l'aspirapolvere non può essere utilizzato:

- su persone e/o animali.
- Non può altresì essere utilizzato per aspirare:
 - sostanze nocive, oggetti affilati, materiali caldi o incandescenti.
 - sostanze umide o liquide.
 - sostanze e gas facilmente infiammabili o esplosivi.
 - cenere, fuliggine delle stufe di maiolica e degli impianti di riscaldamento centrali.
 - polvere del toner di stampanti e fotocopiatrici.

Pezzi di ricambio, accessori

I nostri pezzi di ricambio originali, i nostri accessori e accessori speciali originali sono conformi alle caratteristiche e ai requisiti dei nostri aspirapolvere. Vi consigliamo pertanto di usare esclusivamente i nostri pezzi di ricambio originali, i nostri accessori e accessori speciali originali. In questo modo potete garantire una lunga durata nonché un'elevata qualità a lungo termine delle prestazioni di pulizia del vostro aspirapolvere.

Avvertenza

- L'utilizzo di pezzi di ricambio, accessori/accessori speciali può causare danni all'aspirapolvere che non vengono coperti dalla nostra garanzia, nella misura in cui questi danni sono causati proprio dall'utilizzo di questo tipo di prodotti.

Istruzioni di sicurezza

Questo aspirapolvere è conforme alle disposizioni tecniche riconosciute e alle norme di sicurezza in vigore.

- L'apparecchio può essere utilizzato da bambini di età pari o superiore a 8 anni e da persone con ridotte facoltà fisiche, sensoriali o mentali nonché da persone prive di sufficiente esperienza e/o conoscenza dello stesso se sorvegliate o istruite in merito all'utilizzo sicuro dell'apparecchio e consapevoli degli eventuali rischi derivanti da un utilizzo improprio.
- Ai bambini è vietato giocare con l'apparecchio!
- Ai bambini senza sorveglianza è vietato eseguire la pulizia e manutenzione di competenza dell'utente.
- Si raccomanda di tenere i sacchetti di plastica e la plastica da imballaggio fuori dalla portata dei bambini e di provvedere al loro smaltimento. => Pericolo di soffocamento!

Uso conforme

- Per il caricamento utilizzare esclusivamente il cavo di ricarica fornito in dotazione.
- Collegare e mettere in funzione il cavo di carica solo in conformità a quanto riportato sulla targhetta di identificazione.
- Depositare e caricare l'apparecchio solo in ambienti interni.
- Per poter sfruttare al meglio la capacità della batteria, l'apparecchio deve essere depositato e messo in funzione esclusivamente a temperatura ambiente.
- Non esporre l'apparecchio a temperature inferiori a 0°C e superiori a 40°C.
- Non utilizzare mai l'aspirapolvere senza sacchetto filtro o contenitore raccoglisporco, filtro di protezione del motore e filtro d'igiene. => L'apparecchio può subire danni!
- In fase di aspirazione, tenere la spazzola e il tubo a debita distanza dalla testa. => Pericolo di lesioni!
- Non impiegare più il cavo di carica se danneggiato e sostituirlo con un cavo di carica originale.
- Per staccare il cavo di carica dalla corrente elettrica non tirare il cavo, ma la spina.

- Non fare passare il cavo di carica su spigoli vivi e non schiacciarlo.
- Prima di effettuare lavori a livello dell'aspirapolvere, spegnere l'apparecchio o staccarlo dal cavo di carica e dalla corrente elettrica.
- Non utilizzare l'aspirapolvere se danneggiato.
- In caso di anomalia, spegnere l'apparecchio o staccarlo dal cavo di carica e dalla corrente elettrica.
- Per evitare situazioni di pericolo, gli interventi di riparazione e sostituzione dei pezzi di ricambio devono essere eseguiti esclusivamente da tecnici autorizzati.
- Nei seguenti casi, disattivare subito l'apparecchio e contattare il servizio di assistenza clienti:
 - se è stato inavvertitamente aspirato del liquido o se è presente del liquido all'interno dell'apparecchio
 - se l'apparecchio è caduto e si è danneggiato.
- Proteggere l'aspirapolvere dalle intemperie, dall'umidità e dalle sorgenti di calore.
- Non collocare mai sul filtro (sacchetto filtro, filtro di protezione del motore, filtro d'igiene, ecc.) sostanze infiammabili o contenenti alcol.
- Per motivi di sicurezza, per proteggere la batteria e i motori, l'apparecchio deve essere dotato di un dispositivo di sicurezza contro il surriscaldamento. Se la batteria o l'apparecchio si surriscaldano, l'apparecchio si spegne automaticamente.
 - => L'apparecchio deve raffreddarsi per circa 30 minuti prima di poterlo riutilizzare.
- L'imballaggio protegge l'aspirapolvere contro eventuali danni durante il trasporto. Consigliamo pertanto di conservare l'imballaggio per un eventuale trasporto.

Batterie

L'apparecchio è dotato di batterie agli ioni di litio che per ragioni di sicurezza sono accessibili soltanto ai tecnici manutentori specializzati.

Per la sostituzione delle batterie rivolgersi al centro di assistenza clienti più vicino o a un rivenditore specializzato autorizzato.

Avvertenze relative al trasporto

Le batterie agli ioni di litio devono rispettare i requisiti imposti dalle norme in materia di trasporto di merci pericolose. Le batterie possono essere trasportate per strada dall'utilizzatore senza ulteriori obblighi. In caso di invio tramite terzi (per es. trasporto aereo o spedizione) vanno rispettati requisiti particolari riguardo al confezionamento e al contrassegno. In tal caso, per la preparazione della spedizione è necessario ricorrere ad un esperto di merci pericolose.

Avvertenze relative alla rottamazione

Aspirapolvere, batterie, accessori e confezioni devono essere gestiti nell'ottica di un riciclaggio rispettoso dell'ambiente.

Non gettare l'aspirapolvere e batterie/pile nei rifiuti domestici!

■ Imballaggio

L'imballaggio protegge l'aspirapolvere contro eventuali danni durante il trasporto. È realizzato con materiali non inquinanti e può pertanto essere riciclato. Provvedere allo smaltimento dei materiali di imballaggio non più necessari rivolgendosi ai centri di raccolta per il sistema di riciclaggio »Punto verde«.

■ Apparecchio dismesso

Gli apparecchi dismessi contengono ancora molti materiali utili. Si consiglia pertanto di restituire l'apparecchio dismesso al proprio rivenditore o a un centro di riciclaggio. Per informazioni sulle modalità di riciclaggio, rivolgersi al proprio rivenditore o all'amministrazione comunale della propria città.

■ Batterie/pile

Secondo le direttive europee 2006/66/CE, le batterie difettose o esaurite vanno raccolte separatamente e smaltite per il riciclo ecocompatibile.

Osservare le avvertenze nella sezione "Avvertenze sul trasporto"

Opbevar brugsanvisningen.

Sørg for, at brugsanvisningen medfølger, hvis støvsugerens gives videre til andre.

Anvendelse iht. formål

Dette apparat er kun beregnet til anvendelse i private husholdninger og i hjemmet. Dette apparat er beregnet til brug i en højde på op til maksimalt 2000 meter over havets overflade. Støvsugeren må udelukkende anvendes i overensstemmelse med angivelserne i denne brugsanvisning.

For at undgå tilskadecomst og beskadigelser må støvsugeren ikke benyttes til:

- Støvsugning af mennesker eller dyr.
- Opsugning af:
 - Sundhedsskadelige, skarpe, varme eller glødende substanser.
 - Fugtige eller flydende substanser.
 - Letantændelige eller eksplosive stoffer og gasser.
 - Aske, sod fra brændeovne og centralvarmeanlæg.
 - Tonerstøv fra printere eller kopimaskiner.

Reserve dele, tilbehør

Vores originale reservedele, vores originale tilbehør og tilbehør er nøje tilpasset vores støvsugers egenskaber og krav. Derfor anbefaler vi kun at bruge vores originale reservedele, vores originale tilbehør og tilbehør. Dette sikrer en lang levetid for støvsugeren og en konsekvent høj rengørings kvalitet.

! Bemærk

- Anvendelse af reservedele / ekstra tilbehør som ikke passer eller er af dårlig kvalitet, kan medføre skader på støvsugeren, som ikke er omfattet af vores garanti, hvis disse skader netop er forårsaget af anvendelsen af sådanne produkter.

Sikkerhedsanvisninger

Denne støvsuger opfylder de anerkendte tekniske standarder og de relevante sikkerhedsbestemmelser.

- Dette apparat kan benyttes af børn fra 8 år og derover, samt af personer med reducerede fysiske, sensoriske eller mentale evner og / eller manglende erfaring eller viden, hvis de er under opsigt eller er blevet instrueret i sikker brug af apparatet og har forstået de farer og risici, der kan være forbundet med brugen af apparatet.
- Apparatet er ikke legetøj for børn.
- Rengøring og vedligeholdelse må ikke udføres af børn, uden at de er under opsigt.
- Plastikposer og folier skal være uden for børns rækkevidde, når materialet opbevares eller kasseres.
=> Der er fare for kvælning!

Korrekt anvendelse

- Brug kun det medfølgende ladekabel til at lade op med.
- Ladekablet må kun tilsluttes og anvendes iht. typeskiltet.
- Apparatet må kun opbevares og oplades indendørs.
- For at kunne udnyttet akku'ens kapacitet optimalt skal apparatet kun opbevares og anvendes ved stuetemperatur.
- Apparatet må ikke udsættes for temperaturer under 0°C og over 40°C.
- Der må aldrig støvsuges uden filterpose hhv. støvbeholder, motorbeskyttelses- og udblæsningsfilter.
=> Apparatet kan blive beskadiget!
- Undgå at støvsuge med mundstykke eller rør i nærheden af hovedet. => Der er fare for tilskadecomst!
- Et beskadiget ladekabel må ikke længere bruges og skal udskiftes med et nyt originalt ladekabel.
- Træk ikke i tilslutningsledningen men i stikket for at tage ladekablet ud af stikkontakten.
- Undlad at trække ladekablet hen over skarpe kanter, og sørg for, at det ikke kommer i klemme.
- Sluk altid for apparatet, og træk ladekablet hhv. netstikket ud af stikkontakten, inden der foretages arbejde på støvsugeren.
- Støvsugeren må ikke anvendes, hvis den er beskadiget.
- Sluk for apparatet, og træk ladekablet hhv. netstikket ud af stikkontakten, hvis der opstår en fejl.

- For at undgå fare må reparationer af støvsugeren og udskiftning af reservedele kun udføres af et autoriseret serviceværksted.
- Sluk i følgende tilfælde øjeblikkeligt for apparatet, og kontakt kundeservice:
 - Hvis der ved et uheld er blevet suget væske op, eller hvis der er kommet væske ind i apparatet.
 - Hvis apparatet er faldet ned og er blevet beskadiget.
- Støvsugeren skal beskyttes mod fugt, vejr og vind samt påvirkning fra varmekilder.
- Hæld ikke brændbare eller alkoholholdige substanser på filtrene (filterpose, motorbeskyttelsesfilter, udblæsningsfilter etc.)
- Af sikkerhedsgrunde og for at beskytte akku og motorer er apparatet udstyret med en overophedningsbeskyttelse. Hvis akku'en eller apparatet bliver for varme, slukkes apparatets automatisk. => I så fald skal apparatet køle af i ca. 30 minutter, før det kan tages i brug igen.
- Emballagen beskytter støvsugeren mod beskadigelse under transporten. Derfor anbefaler vi at opbevare emballagen i forbindelse med transport.

Batterier

Apparatet er forsynet med genopladelige lithium-ion batterier, som af sikkerhedsgrunde kun er tilgængelige for fagfolk. Kontakt et af vores kundeservicecentre eller en autoriseret forhandler, hvis de genopladelige batterier skal udskiftes.

Oplysninger vedr. transport

De indeholdte genopladelige lithium-ion batterier er omfattet af kravene i bekendtgørelse om vejtransport af farligt gods. De genopladelige batterier kan uden yderligere pålæg transporteres som vejtransport. Ved forsendelse via tredjemand (f.eks. lufttransport eller spe-dition) er der særlige krav til emballage og mærkning, der skal overholdes. I sådanne tilfælde der i forbindelse med klargøringen af forsendelsen rettes henvendelse til en ekspert vedr. transport af farligt gods.

Anvisninger om bortskaffelse

Støvsugere, genopladelige batterier, tilbehør og emballage skal indleveres til recycling iht miljølovgivningen. Støvsugere og genopladelige batterier/batterier må ikke lægges i det almindelige husholdningsaffald!

- **Emballage**
Emballagen beskytter støvsugeren mod beskadigelse under transporten. Den består af miljøvenlige materialer og kan derfor genbruges. Emballage, der ikke skal anvendes mere, bør bortskaffes på genbrugsstationer eller lignende.
- **Kasseret apparat**
Kasserede apparater indeholder mange værdifulde materialer. Indlever derfor kasserede støvsugere hos forhandleren eller i et genbrugscenter. Der kan indhentes oplysninger om gældende bortskaffelsesregler hos forhandleren eller på den kommunale forvaltning.

■ Akku'er / batterier

Iht. det europæiske direktiv 2006/66/EF skal defekte eller brugte akku'er/batterier indsamles separat og indleveres til miljørigtig genanvendelse på en genbrugsstation.

Følg anvisningerne i afsnittet „Oplysninger vedr. transport“.

Ta godt vare på bruksanvisningen.

Bruksanvisningen må følge med når støvsugeren skifter eier.

Forskriftsmessig bruk

Dette apparatet er bare ment for bruk i private husholdninger. Dette apparatet er laget for bruk i en høyde over havet på maks. 2000 meter. Støvsugeren må bare brukes som beskrevet i denne bruksanvisningen.

For at det ikke skal oppstå skader på personer eller gjenstander, må støvsugeren ikke brukes til:

- støvsuging av mennesker eller dyr
- oppsuging av:
 - helseskadelige, skarpe, varme eller glødende stoffer
 - fuktige eller flytende substanser
 - lett antennelige eller eksplosive stoffer og gasser
 - aske, sot fra kakkelovner og sentralvarmeanlegg
 - tonerstøv fra skrivere eller kopimaskiner

Reservedeler, tilbehør

Våre originale reservedeler, vårt originale tilbehør og spesialtilbehør, som er tilpasset egenskapene og kravene til våre støvsugere. Derfor anbefaler vi at du bare bruker originale reservedeler, originaltilbehør og spesialtilbehør. Dette forlener støvsugerens levetid og sikrer en permanent høy rengjøringseffekt.

! Merk

- Bruk av reservedeler, tilbehør/spesialtilbehør som ikke passer nøyaktig eller ikke tilfredstiller kvalitetskravene, kan føre til skader på støvsugeren. Skader som er oppstått på grunn av bruk av slike produkter, dekkes ikke av garantien.

Sikkerhetshenvisninger

Denne støvsugeren er laget i henhold til anerkjente tekniske prinsipper og gjeldende sikkerhetsbestemmelser.

- Apparatet skal bare brukes av barn over åtte år og personer med nedsatt fysisk, sensorisk eller mental funksjonsevne eller manglende erfaring og/eller kunnskap dersom de er under oppsyn eller har fått tilstrekkelig opplæring i sik-

ker bruk av apparatet og har forstått hvilke farer som kan oppstå.

- Barn må ikke få leke med apparatet.
- Rengjøring og vanlig vedlikehold må ikke foretas av barn uten oppsyn.
- Plastposer og -folie skal oppbevares og bortskaffes utenfor barns rekkevidde.
=> Fare for kvelning!

Tiltenkt bruk

- Du må kun bruke den inkluderte ladekabelen til ladingen.
- Ladekabelen må kun kobles til og tas i bruk i henhold til opplysningene på typeskiltet.
- Apparatet må kun oppbevares og lades innendørs.
- For at batteriets kapasitet skal utnyttes optimalt, bør apparatet kun oppbevares og brukes i romtemperatur.
- Ikke utsett apparatet for temperaturer under 0 °C og over 40 °C.
- Bruk aldri støvsugeren uten filterpose eller støvbeholder, motorfilter og utblåsningsfilter.
=> Apparatet kan ta skade!
- Ikke støvsug med munnstykke og rør i nærheten av hodet. => Fare for personskader!
- Ikke bruk ladekabelen dersom det er skader på den. Bytt den ut med en original ladekabel.
- Trekk ikke i tilkoblingsledningen for å koble ladekabelen fra strømmettet. Trekk i støpselet.
- Ikke trekk ladekabelen over skarpe kanter og ikke klem den.
- Slå alltid av støvsugeren og trekk ut ladekabelen og strømledningen før du utfører arbeid på apparatet.
- Ikke bruk støvsugeren hvis den er skadet.
- Ved feil på apparatet må du slå det av og trekke ut ladekabel og strømledning.
- For å unngå farlige situasjoner skal reparasjoner og bytte av reservedeler på støvsugeren bare utføres av autorisert kundeservice.
- I følgende tilfeller må apparatet tas ut av bruk umiddelbart og kundeservice kontaktes:
 - hvis du uforvarende har sugd opp væske eller det er kommet væske inni apparatet
 - hvis apparatet har falt ned og blitt skadet
- Beskytt støvsugeren mot fuktighet og varmekilder.
- Unngå å få brennbare eller alkoholholdige stoffer på filteret (filterpose, motorfilter, utblåsningsfilter etc.).
- Av sikkerhetsmessige årsaker er apparatet utstyrt med overopphetingsvern for å beskytte batteriet og motorer. Dersom batteriet eller apparatet skulle bli for varmt, slås apparatet automatisk av.
=> Apparatet må avkjøles ca. 30 minutter før det er klart til bruk igjen.

- Emballasjen beskytter støvsugeren mot skader under transport. Derfor anbefaler vi å oppbevare emballasjen med tanke på senere transport.

Batterier

Apparatet er utstyrt med litium-ion-batterier som av sikkerhetsmessige årsaker kun er tilgjengelige for profesjonelle reparatører.

Henvend deg til nærmeste kundeservice-senter eller en autorisert forhandler når batteriene skal skiftes.

Informasjon om transport

De medfølgende li-ion-batteriene er underlagt de lovmessige kravene til farlig gods. Batteriene kan transporteres på offentlig vei uten ekstra dokumentasjon.

Ved forsendelse gjennom tredjepart (f.eks. lufttransport eller spedisjon) er det spesielle krav til emballasje og merking. En ekspert på farlig gods må klargjøre godset for forsendelse.

Informasjon om kassering

Støvsuger, batteri, tilbehør og emballasje må leveres til gjenvinning på en miljøvennlig måte.

Kast verken støvsuger eller batterier i restavfallet.

■ Emballasje

Emballasjen beskytter støvsugeren mot skader under transport. Den består av miljøvennlige materialer og kan derfor gjenvinnes. Kast emballasje du ikke har bruk for, på en miljøstasjon.

■ Gammelt apparat

Gamle apparater inneholder mange materialer som fortsatt kan brukes. Lever derfor inn gamle apparater hos forhandleren eller på en miljøstasjon for gjenvinning. Du kan få informasjon om mulige måter å kassere apparatet på hos forhandleren eller kommunale myndigheter.

■ Batterier

I henhold til EF-direktiv 2006/66/EF må defekte eller utbrukte oppladbare batterier / batterier samles separat og leveres inn til miljøvennlig gjenvinning.

Følg anvisningene i avsnittet "Informasjon om transport"

Spara bruksanvisningen.

Se till så att bruksanvisningen medföljer dammsugaren vid ägarbyte.

Avsedd användning

Apparaten är bara avsedd att användas i privata hushåll och hemmiljö. Skåpet är avsett att användas på en nivå upp till högst 2000 meter över havet. Dammsugaren är bara avsedd för användning enligt anvisningarna i bruksanvisningen.

Undvik person- och sakskador, använd inte dammsugaren:

- för att dammsuga av människor och djur.
- för att dammsuga upp:
 - hälsovådliga, vassa, heta eller glödande ämnen.
 - fuktiga eller flytande ämnen.
 - lättantändliga eller explosiva material och gaser.
 - aska, sot från kakelugnar och pannor.
 - tonerdamm från skrivare och kopiatorer.

Reservdelar, tillbehör

Våra reservdelar, tillbehör och reservdelar är originaldelar som anpassas till våra dammsugare egenskaper och krav. Vi rekommenderar därför endast reservdelar, tillbehör och extrautrustning. Det ger dammsugaren en lång livslängd och konsekvent hög rengjøringsprestanda.

! Obs!

- Ej avsedd användning av sämre reservdelar, tillbehör/extratillbehör kan ge dammsugaren skador som vår garanti bara täcker om du använt rätt produkter.

Säkerhetsanvisningar

Dammsugaren motsvarar nuvarande tekniknivå och oppfyller gällande säkerhetsföreskrifter.

- Barn under 8 år och personer med begränsad fysisk, sensorisk eller mental färdighet eller som saknar erfarenhet eller kunskaper får bara använda enheten under överinseende av någon eller om de får lära sig hur man använder enheten säkert och vilka risiker som finns.

- Låt inte barn leka med enheten.
- Låt inte barn rengöra och sköta om enheten utan uppsikt.
- Förvara och släng plastpåsar och folie så att småbarn inte kommer åt dem.
=>Kvävningsrisk!

Avsedd användning

- Använd enbart den medföljande laddningskabeln vid laddning.
- Sladdanslut och använd bara enheten enligt märkskytten.
- Förvara och ladda enheten inomhus.
- Förvara och använd bara enheten i rumstemperatur för att få ut optimal batterikapacitet.
- Exponera inte enheten för temperaturer under 0°C och över 40°C.
- Dammsug aldrig utan dammsugarpåse resp. dammbehållare, motorskydd eller utblåsfiltre.
=> Du kan skada enheten!
- Dammsug aldrig med munstycke eller rör i närheten av huvudet. Risk för personskador!
- Sätt aldrig i trasig laddsladd, ersätt med originalsladd.
- Dra inte i sladden utan i kontakten när du drar ut ur uttaget.
- Dra inte laddsladden över vassa kanter och se till så att den inte blir fastklämd.
- Slå av enheten eller dra ur sladden före arbeten på dammsugaren.
- Använd inte dammsugaren om den är trasig.
- Slå av enheten eller dra ur sladden vid fel.
- Det är bara auktoriserad serviceverkstad som får göra reparationer och byta reservdelar på dammsugaren, allt för att undvika risker i användningen.
- I följande fall måste du genast slå av enheten och kontakta service:
 - om du råkat suga upp vätska eller om vätska trängt in i enheten.
 - om enheten fallit och är skadad.
- Exponera inte dammsugaren för väder, fukt och värme.
- Använd aldrig brännbara eller alkoholhaltiga ämnen på filtren (dammsugarpåse, motorskydds-, utblåsfiltre etc).
- Enheten har av säkerhetsskäl ett överhettningsskydd som skyddar batteri och motorer. Det slår av enheten automatiskt om batteri eller enhet blir för varma.
=> Enheten måste svalna ca 30 minuter innan den går att använda igen.
- Förpackningen skyddar dammsugaren mot skador vid transporten. Därför rekommenderar vi dig att spara förpackningen för kommande transporter.

Batterier

Enheten innehåller lithiumjonbatterier, av säkerhetsskäl ska bara behörig reparatör hantera dem.
Kontakta lokalt servicecenter eller auktoriserad återförsäljare för batteribyte.

Transportanvisningar

Li-batterierna i enheten är klassade som farligt gods. Användaren kan vägtransportera batterierna utan extraåtgärder. Skickar du dem via tredje part (t.ex. flyg- eller lastbilsfrakt), så finns det krav på förpackning och märkning. Konsultera farligt gods-expert när du förbereder försändelsen.

Återvinning

Släng dammsugare, batterier, tillbehör och förpackningar i återvinningen.

Släng inte dammsugare och batterier med hushållsoporna!

■ Förpackning

Förpackningen skyddar dammsugaren mot skador vid transporten. Förpackningen är gjord av miljövänliga material och går att återvinna. Släng förpackningsmaterial du inte längre behöver i återvinningen.

■ Den uttjänta enheten

Uttjänta enheter innehåller ofta värdefulla material. Lämna därför in din uttjänta enhet till din återförsäljare resp. släng den i återvinningen. Information om återvinning får du hos din återförsäljare eller din kommun.

■ Batterier

EU-direktiv 2006/66/EG kräver att trasiga och förbrukade batterier källsorteras och lämnas i återvinningen.

Följ anvisningarna i avsnittet "Transportanvisningar"

Säilytä käyttöohjeet.

Jos annat pölynimurin kolmannelle osapuolelle, liitä käyttöohjeet mukaan.

Määräystenmukainen käyttö

Tämä laite on tarkoitettu käytettäväksi yksityisessä kotitaloudessa ja kodinomaisessa ympäristössä. Tämä laite on tarkoitettu käytettäväksi enintään 2000 metrin korkeudella merenpinnasta. Käytä pölynimuria vain tässä käyttöohjeessa annettujen ohjeiden mukaan.

Vahinkojen ja vaurioiden välttämiseksi pölynimuria ei saa käyttää:

- ihmisten tai eläinten imurointiin.
- sillä ei saa imuroida:
 - terveydelle haitallisia, teräviä, kuumia tai hehkuvia aineita.
 - kosteita tai nestemäisiä aineita.
 - helposti syttyviä tai räjähtäviä aineita ja kaasuja.
 - tuhmaa, nokea kaakeliuuneista ja keskuslämmitysjärjestelmistä.
 - mustepölyä tulostimista ja kopiokoneista.

Varaosat, varusteet

Alkuperäiset varaosamme ja lisävarusteemme on sovitettu pölynimurin ominaisuuksiin ja vaatimuksiin. Siksi suosimme vain alkuperäisiä varaosia lisävarusteiden käyttämiseen. Tällä tavalla voit taata pölynimurin pitkän käyttöiän ja aina korkean puhdistustehon.

Huomautus

- Epäsopivien tai heikkolaatuisten varaosien, tarvikkeiden, voi aiheuttaa pölynimuriin vaurioita. Takuumme ei kata vaurioita, jotka johtuvat tällaisten tuotteiden käytöstä.

Turvallisuusohjeet

Tämä pölynimuri täyttää hyväksytyt tekniset säännöt ja asianmukaiset turvamääräykset.

- Laitetta voivat käyttää 8 vuotta täyttäneet lapset ja henkilöt, joiden fyysiset tai henkiset kyvyt ovat rajoittuneet tai joilta puuttuu kokemus ja/tai tieto laitteen käytöstä, valvonnan alaisina tai kun heitä on opastettu laitteen käytössä ja he ovat ymmärtäneet laitteen käytön vaarat.

- Lapset eivät saa leikkiä laitteella.
 - Lapset eivät saa puhdistaa laitetta tai tehdä sille mitään huoltotöitä.
 - Muovipussit ja foliot on pidettävä poissa pienten lasten ulottuvilta ja ne on hävitettävä.
- => Tukehtumisvaara!

Asianmukainen käyttö

- Käytä lataamiseen vain toimitukseen sisältyvää latauskaapelia.
 - Liitä latausjohto sähköverkkoon ja ota se käyttöön vain tyyppikilvessä olevien tietojen mukaan.
 - Säilytä ja lataa laitetta vain sisätiloissa.
 - Jotta akun kapasiteetti voidaan käyttää optimaalisesti hyväksi, laitetta on hyvä säilyttää ja käyttää vain huonelämpötilassa.
 - Älä altista laitetta lämpötiloille alle 0 °C tai yli 40 °C.
 - Älä käytä pölynimuria koskaan ilman pölypussia tai pölysäiliötä, moottorinsuojasuodatinta ja poistoilman suodatinta.
- => Kone saattaa vaurioitua!
- Vältä suulakkeella ja putkella imurointia henkilön pään lähellä. => Loukkaantumisvaara!
 - Älä käytä vaurioitunutta latausjohtoa ja vaihda tilalle alkuperäinen latausjohto.
 - Kun irrotat laitteen sähköverkosta, älä vedä liitäntäjohdosta vaan pistokkeesta.
 - Älä vedä latausjohtoa terävien reunojen yli äläkä jätä sitä puristuksiin.
 - Kytke laite pois päältä tai irrota se latausjohdosta ja sähköverkosta ennen kuin teet pölynimuriin ja kohdistuvia töitä.
 - Älä käytä viallista pölynimuria.
 - Jos kytkeessä on häiriö, kytke laite pois päältä tai irrota se latausjohdosta ja sähköverkosta.
 - Vaaratilanteiden välttämiseksi pölynimurin korjaaminen ja varaosien vaihto on sallittu ainoastaan valtuutetulle huoltopalvelulle.
 - Seuraavissa tapauksissa laitteen käyttö on lopetettava heti ja otettava yhteys huoltopalveluun:
 - jos imurilla on vahingossa imetty nestettä, tai nestettä on muulla tavoin päässyt laitteen sisään
 - jos laite on pudonnut ja vaurioitunut.
 - Suojaa pölynimuria sääolosuhteilta, kosteudelta ja lämmönlähteiltä.
 - Älä laita palavia tai alkoholipitöisiä aineita suodattimiin (pölypussi, moottorinsuojasuodatin, poistoilman suodatin jne.).

Guarde o manual de instruções e junte-o ao aspirador sempre que o entregar a terceiros.

Utilização adequada

Este aparelho destina-se exclusivamente a uso privado e doméstico. Este aparelho está concebido para uma utilização a uma altitude de, no máximo, 2000 m acima do nível do mar.

Para evitar ferimentos e danos, o aspirador não deve ser utilizado para:

- limpar pessoas ou animais.
- aspirar:
 - substâncias nocivas para a saúde, com arestas vivas, quentes ou incandescentes.
 - substâncias húmidas ou líquidas.
 - substâncias e gases facilmente inflamáveis ou explosivos.
 - cinza, fuligem de recuperadores de calor e sistemas de aquecimento central.
 - pó de toner de impressão e cópia.

Peças de substituição, acessórios

Nossas peças sobressalentes originais, nossos acessórios e acessórios originais são adaptados às características e exigências de nossos aspiradores de pó. Recomendamos, portanto, o uso exclusivo de nossas peças sobressalentes originais, nossos acessórios originais e acessórios especiais. Isso garante uma vida útil longa e uma qualidade consistentemente alta do desempenho de limpeza de sua aspiradora.

! Nota:

- A utilização de peças de substituição, acessórios/acessórios especiais pode originar danos no seu aspirador, não abrangidos pela nossa garantia, caso estes danos tenham sido provocados precisamente pela utilização deste tipo de produtos.

- Laitteessa on turvallisuussyistä, akun ja moottorin suojaamiseksi, ylikuumentumissuoja. Jos akku tai laite ylikuumentuu, laite kytkeytyy automaattisesti pois päältä.
=> Laitteen pitää jäähtyä n. 30 minuuttia ennen kuin se on taas käyttövalmis.
- Pakkaus suojaaa pölynimuria vaurioilta kuljetuksen aikana. Suosittelemme sen vuoksi käyttämään pakkausta imurin kuljettamiseen.

Akut

Laitteessa on litiumioniakut, joiden käsittely on turvallisuussyistä sallittu vain ammattikorjaajille. Käännä akkujen vaihtamista varten lähimmän huoltopalvelupisteen tai valtuutetun alan liikkeen puoleen.

Kuljetusta koskevia ohjeita

Laitteen sisältämiä litiumioniakkuja koskee laki vaarallisten aineiden kuljetuksesta. Käyttäjä voi kuljettaa akkuja kadulla ilman pakkaukseen liittyviä lisäehtoja. Jos akut kuljetetaan kolmannen osapuolen toimesta (esim. lehtorahti tai huolintaliike), on otettava huomioon pakkausta ja merkintää koskevat erityismääräykset. Lähetyksen valmistelussa on tällöin käytettävä apuna vaarallisten aineiden kuljetukseen erikoistunutta tahoa.

Kierrätysohjeita

Pölynimuri, akut, varusteet ja pakkaukset on toimitettava ympäristöystävälliseen kierrätykseen. Älä hävitä pölynimuria ja akkuja/paristoja talousjätteen mukana!

■ Pakkaus

Pakkaus suojaaa pölynimuria vaurioilta kuljetuksen aikana. Se on ympäristöystävällistä materiaalia ja se voidaan kierrättää. Vie tarpeettomat pakkausmateriaalit asiaankuuluvaan kierrätyspisteeseen.

■ Käytöstä poistettu laite

Käytetyt laitteet sisältävät monia arvokkaita, vielä käyttökelpoisia materiaaleja. Vie käytöstä poistettu laite kierrätystä varten alan liikkeeseen tai kierrätyskeskukseen. Lisätietoja jätehuoltokysymyksissä saat kauppiaaltsi tai kyseisiltä viranomaisilta.

■ Akut/paristot

Eurooppalaisen direktiivin 2006/66/EY mukaan on vialliset tai käytetyt akut/paristot kerättävä erikseen ja toimitettava ympäristöystävälliseen kierrätykseen.

Noudata kappaleessa "Kuljetusta koskevia ohjeita" olevia ohjeita

Instruções de segurança

Este aspirador está em conformidade com as regras técnicas reconhecidas e cumpre as disposições de segurança aplicáveis.

- Este aparelho não pode ser utilizado por crianças a partir dos 8 anos e pessoas com capacidades físicas, sensoriais ou mentais reduzidas ou que não disponham de experiência suficiente, excepto sob vigilância ou sob instruções específicas de utilização segura do aparelho, e desde que entendam os perigos resultantes da mesma.
- As crianças não podem brincar com o aparelho.
- A limpeza e manutenção pelo utilizador não podem ser realizadas por crianças sem supervisão.
- Os sacos de plástico e películas devem ser guardados e eliminados fora do alcance de crianças pequenas.
=> Existe perigo de asfixia!

Utilização correta

- Para carregar, utilize apenas o cabo de carregamento fornecido.
- Ligue o cabo de alimentação e coloque-o em funcionamento apenas de acordo com a placa de características.
- Guarde e carregue o aparelho apenas em espaços interiores.
- Para poder aproveitar a capacidade da bateria ao máximo, deve guardar e usar o aparelho apenas à temperatura ambiente.
- Não exponha o aparelho a temperaturas inferiores a 0°C e superiores a 40°C.
- Nunca aspire sem que esteja colocado o saco de filtro, o recipiente de pó, a protecção do motor ou o filtro de saída do ar.
=> O aparelho pode ser danificado!

- Evite aspirar com o bocal ou com o tubo em zonas próximas da cabeça. => Corra o perigo de se ferir!
- Não utilize o cabo de alimentação se este estiver danificado e substitua-o por um cabo de alimentação original.
- Para desligar o cabo de alimentação da corrente não puxar no fio de ligação, mas sim na tomada.
- Não deverá entalar o cabo de alimentação nem passá-lo sobre arestas vivas.
- Antes de realizar qualquer trabalho no aspirador, desligue o aparelho da corrente e do cabo de alimentação.
- Se o aspirador estiver danificado, não o coloque em funcionamento.
- Caso haja uma avaria, desligue o aparelho da corrente e do cabo de alimentação.
- Para evitar a ocorrência de danos, as reparações e a substituição de peças no aspirador só podem ser efetuadas pelo serviço de assistência técnica autorizado.
- Nos seguintes casos, o aparelho deve ser colocado imediatamente fora de serviço e o serviço de assistência técnica contactado:
 - se tiver aspirado inadvertidamente líquido ou tiver entrado líquido para dentro do aparelho
 - se o aparelho tiver caído e estiver danificado.
- Proteja o aspirador de intempéries e mantenha-o afastado de fontes de humidade e de calor.
- Não aplicar substâncias inflamáveis ou com álcool nos filtros (sacos de filtro, filtros de protecção do motor, filtros de saída do ar, etc.).
- Por razões de segurança, para proteger a bateria, o aparelho deve estar equipado com uma protecção contra sobreaquecimento. O aparelho desliga-se automaticamente caso a bateria ou o aparelho aqueçam demasiado.
=> O aparelho tem de arrefecer durante aprox. 30 minutos, antes de estar novamente operacional.
- A embalagem protege o aspirador contra danos durante o transporte. Por isso, recomendamos que guarde a embalagem para fins de transporte.

Pilhas

O seu aparelho está equipado com baterias de iões de lítio às quais, por razões de segurança, só os profissionais especializados em reparações podem aceder. Para substituir as baterias, dirija-se ao centro de assistência ao cliente ou ao revendedor autorizado mais próximo.

Indicações sobre o transporte

As baterias de iões de lítio incluídas estão sujeitas às exigências das normas sobre mercadorias perigosas. As baterias podem ser transportadas pelo utilizador na via pública sem outras exigências. No caso de envio a terceiros (por ex.: transporte aéreo ou expedição) devem ser respeitadas exigências especiais relativas à embalagem e identificação. Neste caso, deve ser consultado um especialista em mercadorias perigosas para a preparação da embalagem.

Indicações sobre a eliminação

Aspiradores, baterias, acessórios e embalagens devem ser sempre entregues num centro de reciclagem ambientalmente responsável.

Não deite aspiradores nem baterias/pilhas para o lixo doméstico!

■ Embalagem

A embalagem protege o aspirador contra danos durante o transporte. É composta por materiais amigos do ambiente, sendo, por isso, reciclável. Coloque os materiais de embalagem de que já não precisa nos ecopontos.

■ Aparelho em fim de vida

Os aparelhos em fim de vida contêm frequentemente materiais com valor. Por isso, no final da vida útil do seu aparelho, entregue-o ao seu vendedor ou num centro de reciclagem para revalorização. Informe-se sobre os métodos atuais de reciclagem junto do seu vendedor ou dos serviços municipalizados.

■ Baterias/Pilhas

A Diretiva Europeia 2006/66/CE prevê a recolha seletiva de baterias/pilhas avariadas ou gastas, bem como a sua reutilização ambientalmente segura.

Respeite as indicações contidas na secção "Indicações relativas ao transporte"

el

Παρακαλώ φυλάξτε τις οδηγίες χρήσης.

Σε περίπτωση παράδοσης της ηλεκτρικής σκούπας σε τρίτους, δώστε παρακαλώ μαζί και τις οδηγίες χρήσης.

Χρήση σύμφωνα με το σκοπό προορισμού

Αυτή η συσκευή προορίζεται μόνο για την οικιακή χρήση και το οικιακό περιβάλλον. Αυτή η συσκευή προορίζεται για χρήση μέχρι ένα μέγιστο ύψος 2.000 μέτρων πάνω από την επιφάνεια της θάλασσας. Χρησιμοποιείτε την ηλεκτρική σκούπα αποκλειστικά σύμφωνα με τα στοιχεία σ' αυτές τις οδηγίες χρήσης.

Για την αποφυγή τραυματισμών και ζημιών, δεν επιτρέπεται να χρησιμοποιηθεί η ηλεκτρική σκούπα για:

- τη χρήση σε ανθρώπους ή ζώα.
- την απορρόφηση:
 - βλαβερών στην υγεία, κοφτερών, καυτών ή πυρακτωμένων υλικών.
 - υγρών ουσιών.
 - εύφλεκτων ή εκρηκτικών υλικών και αερίων.
 - στάχτης, αιθάλης από τζάκια και κεντρικές θερμάνσεις.
 - σκόνης μελανιού από εκτυπωτές και φωτοαντιγραφικά μηχανήματα.

Ανταλλακτικά, εξαρτήματα

Τα αυθεντικά ανταλλακτικά μας, τα αυθεντικά αξεσουάρ μας και τα γνήσια ειδικά αξεσουάρ μας είναι εναρμονισμένα με τα χαρακτηριστικά και τις απαιτήσεις των ηλεκτρικών σκουπών μας. Συνιστούμε να χρησιμοποιείτε μόνο αυθεντικά ανταλλακτικά, αυθεντικά αξεσουάρ και αυθεντικά αξεσουάρ από την εταιρεία μας. Με αυτόν τον τρόπο μπορείτε να εξασφαλίσετε μεγάλη διάρκεια ζωής και σταθερά υψηλή ποιότητα καθαρισμού της ηλεκτρικής σκούπας σας.

! Υπόδειξη:

- Η χρήση λανθασμένων ή κατώτερων ανταλλακτικών, εξαρτημάτων / προαιρετικών εξαρτημάτων ενδέχεται να προκαλέσει ζημιά στην ηλεκτρική σκούπα σας, η οποία δεν καλύπτεται από την εγγύησή μας, υπό την προϋπόθεση ότι η ζημία αυτή έχει προκληθεί από την χρήση τέτοιων προϊόντων.

Υποδείξεις ασφαλείας

Αυτή η ηλεκτρική σκούπα ανταποκρίνεται στους αναγνωρισμένους κανόνες της τεχνικής και στους σχετικούς κανονισμούς ασφαλείας.

- Η συσκευή μπορεί να χρησιμοποιηθεί από παιδιά από 8 χρονών και πάνω και από άτομα με μειωμένες σωματικές, αισθητήριες ή διανοητικές ικανότητες ή έλλειψη εμπειρίας και / ή γνώσεων, όταν επιτηρούνται ή έχουν ενημερωθεί σχετικά με την ασφαλή χρήση της συσκευής και έχουν κατανοήσει τους υπάρχοντες κατά τη χρήση κινδύνους.
- Τα παιδιά δεν επιτρέπεται να παίζουν με τη συσκευή.
- Ο καθαρισμός και η συντήρηση μέσω χρήστη δεν επιτρέπεται να εκτελείται από παιδιά χωρίς επιτήρηση.
- Οι πλαστικές σακούλες και οι μεμβράνες πρέπει να φυλάγονται μακριά από μικρά παιδιά και να αποσύρονται.
=> Υπάρχει κίνδυνος ασφυξίας!

Ενδεξιγμένη χρήση

- Για τη φόρτιση χρησιμοποιείτε μόνο το συμπεριλαμβανόμενο στα υλικά παράδοσης καλώδιο φόρτισης.
- Συνδέστε το καλώδιο φόρτισης και θέστε σε λειτουργία μόνο σύμφωνα με τα στοιχεία στην πινακίδα τύπου.
- Αποθηκεύετε και φορτίζετε τη συσκευή μόνο σε εσωτερικούς χώρους.
- Για την ιδανική εκμετάλλευση της χωρητικότητας της μπαταρίας, πρέπει η συσκευή να αποθηκεύεται και να λειτουργεί σε θερμοκρασία χώρου.
- Μην εκθέτετε τη συσκευή σε θερμοκρασίες κάτω από 0°C ή πάνω από 40°C.
- Μην αναρροφάτε ποτέ χωρίς σακούλα φίλτρου ή δοχείο συλλογής της σκόνης, φίλτρο προστασίας του κινητήρα και φίλτρο εξόδου του αέρα.
=> Η συσκευή μπορεί να υποστεί ζημιά!
- Αποφεύγετε την αναρρόφηση με το πέλμα και το σωλήνα αναρρόφησης κοντά στο κεφάλι. => Υπάρχει κίνδυνος τραυματισμού!
- Μη χρησιμοποιείτε πλέον ένα χαλασμένο καλώδιο φόρτισης και αντικαταστήστε το από ένα γνήσιο καλώδιο φόρτισης.
- Για να αποσυνδέσετε το καλώδιο φόρτισης από το ηλεκτρικό δίκτυο, μην τραβάτε το ηλεκτρικό καλώδιο αλλά τραβήξτε το φικ από την πρίζα.

- Μην τραβάτε το καλώδιο φόρτισης πάνω από κοφτερές ακμές και μην το συνθλίβετε.
- Πριν από κάθε εργασία στην ηλεκτρική σκούπα απενεργοποιήστε τη συσκευή ή αποσυνδέστε την από το καλώδιο φόρτισης και το δίκτυο του ρεύματος.
- Μη θέσετε σε λειτουργία μια χαλασμένη ηλεκτρική σκούπα.
- Σε περίπτωση που εμφανιστεί μια βλάβη, απενεργοποιήστε τη συσκευή ή αποσυνδέστε την από το καλώδιο φόρτισης και το δίκτυο του ρεύματος.
- Οι επισκευές και η αντικατάσταση των ανταλλακτικών στην ηλεκτρική σκούπα επιτρέπεται να πραγματοποιούνται μόνο από εξουσιοδοτημένο σέρβις πελατών.
- Στις ακόλουθες περιπτώσεις πρέπει να θέσετε τη συσκευή άμεσα εκτός λειτουργίας και να έρθετε σε επαφή με το σέρβις πελατών:
 - όταν έχετε αναρροφήσει αθλήματα υγρό ή όταν έχει εισχωρήσει υγρό στο εσωτερικό της συσκευής
 - όταν η συσκευή έχει πέσει κάτω και έχει υποστεί ζημιά.
- Προστατεύετε την ηλεκτρική σκούπα από τις καιρικές επιδράσεις, την υγρασία και τις πηγές θερμότητας.
- Μην τοποθετείτε κανένα εύφλεκτο υλικό ή υλικό που περιέχει αλκοόλη στα φίλτρα (σακούλα φίλτρου, φίλτρο προστασίας του κινητήρα, φίλτρο εξόδου του αέρα κ.λπ.).
- Για λόγους ασφαλείας, για την προστασία της μπαταρίας και του κινητήρα, η συσκευή είναι εξοπλισμένη με προστασία υπερθέρμανσης. Εάν η μπαταρία ή η συσκευή είναι πολύ ζεστή, η συσκευή απενεργοποιείται αυτόματα.
=> Η συσκευή πρέπει να κρυώσει για περίπου 30 λεπτά πριν να είναι έτοιμη για χρήση ξανά.
- Η συσκευασία προστατεύει την ηλεκτρική σκούπα από ζημιά κατά τη μεταφορά. Γι' αυτό συνιστούμε, να φυλάγετε τη συσκευασία για λόγους μεταφοράς.

Μπαταρίες

Η συσκευή είναι εξοπλισμένη με μπαταρίες ιόντων λιθίου, οι οποίες για λόγους ασφαλείας είναι προσιτές μόνο σε επαγγελματίες, εξειδικευμένους στις επισκευές. Απευθυνθείτε παρακαλώ για την αντικατάσταση των μπαταριών στο πλησιέστερο κέντρο εξυπηρέτησης πελατών ή στον εξουσιοδοτημένο αντιπρόσωπο.

Υποδείξεις για τη μεταφορά

Οι συμπεριλαμβανόμενες μπαταρίες ιόντων λιθίου υπόκεινται στις απαιτήσεις του νόμου περί επικινδύνων προϊόντων. Οι μπαταρίες μπορούν να μεταφερθούν από το χρήστη χωρίς περαιτέρω υποχρεώσεις στο δρόμο. Σε περίπτωση αποστολής μέσω τρίτων (π.χ.: αεροπορική μεταφορά ή μεταφορική εταιρεία) πρέπει να τηρηθούν ιδιαίτερες απαιτήσεις στη συσκευασία και στο χαρακτηρισμό. Εδώ κατά την προετοιμασία του δέματος αποστολής πρέπει να συμβουλευτεί κανείς έναν εμπειρογνώμονα επικινδύνων φορτίων.

Υποδείξεις για την απόσυρση

Η ηλεκτρική σκούπα, οι μπαταρίες, τα εξαρτήματα και οι συσκευασίες πρέπει να παραδοθούν σε μια φιλική προς το περιβάλλον ανακύκλωση.

Μην πετάτε την ηλεκτρική σκούπα και τις επαναφορτιζόμενες μπαταρίες/μπαταρίες στα οικιακά απορρίμματα!

■ Συσκευασία

Η συσκευασία προστατεύει την ηλεκτρική σκούπα από ζημιά κατά τη μεταφορά. Αποτελείται από φιλικά προς το περιβάλλον υλικά και γι' αυτό είναι ανακυκλώσιμη. Παραδώστε τα υλικά συσκευασίας που δε χρειάζονται άλλο, στα σημεία συγκέντρωσης των υλικών ανακύκλωσης.

■ Παλιά συσκευή

Οι παλιές συσκευές περιέχουν πολλά ακόμη χρήσιμα υλικά. Γι' αυτό παραδίδτε την άχρηστη συσκευή σας σ' ένα ειδικό κατάστημα ή σ' ένα κέντρο ανακύκλωσης για επαναξιοποίηση. Τους τρέχοντες τρόπους απόσυρσης μπορείτε να τους πληροφορηθείτε στα ειδικά καταστήματα ή στις υπηρεσίες του δήμου σας.

■ Επαναφορτιζόμενες μπαταρίες / μπαταρίες

Σύμφωνα με την ευρωπαϊκή οδηγία 2006/66/EK οι χαλασμένες ή μεταχειρισμένες επαναφορτιζόμενες μπαταρίες/μπαταρίες πρέπει να συλλέγονται ξεχωριστά και να παραδίδονται για μια φιλική για το περιβάλλον επαναχρησιμοποίηση.

Προσέξτε τις υποδείξεις στην ενότητα "Υποδείξεις για τη μεταφορά"

tr

Kullanım kılavuzunu lütfen itinayla saklayınız.

Elektrikli süpürgeyi başka birisine verecek olursanız, lütfen kullanma kılavuzunu da veriniz.

Amaca uygun kullanım

Bu cihaz sadece evde ve ev ortamında kullanılmak için tasarlanmıştır. Bu cihaz, deniz seviyesinden en fazla 2000 metre yükseklikte kullanılmak üzere tasarlanmıştır. Bu elektrikli süpürge sadece bu kullanma kılavuzunda verilen bilgilere göre kullanılmalıdır.

Yaralanmaları ve hasarları önlemek için elektrikli süpürge şunlar için kullanılmamalıdır:

■ İnsanların veya hayvanların temizlenmesi.

■ Aşağıdaki cisim, madde veya pisliklerin emilerek temizlenmesi:

- sağlığa zararlı, keskin kenarlı, sıcak veya kızgın maddeler.
- nemli veya ıslak maddeler.
- yanıcı veya patlayıcı maddeler ve gazlar.
- Sobadan veya merkezi ısıtma sisteminden çıkan kül, kurum.
- Yazıcılardan veya fotokopi makinelerinden çıkan toner tozu.

Yedek parçalar, aksesuarlar

Orijinal yedek parçalarımız, orijinal aksesuarlarımız, özel aksesuarlarımız elektrikli elektrikli süpürge için özelliklerine ve gereksinimlerine göre üretilmektedir. Bu nedenle orijinal yedek parçalarınızı, orijinal aksesuarlarımızı ve özel aksesuarlarımızı kullanmanızı öneririz. Bu, ürününüzün ömrünü ve temizleme performansınızın tutarlı bir şekilde yüksek kalitede tutarlılığını genişletir.

! Uyarı:

- Tamamen uygun olmayan veya alttaki yedek parçaların, aksesuarların/özel aksesuarların kullanılması, bu tür ürünleri kullanırken bu tür ürünler kullanıldığında hasara neden olabilir.

Güvenlik bilgileri

Bu elektrikli süpürge, geçerli teknik kurallara ve bilinen güvenlik yönetmeliklerine uygundur.

- Bu cihaz 8 yaşın altındaki çocuklar ve fiziksel, algısal veya mental yeteneklerinde eksiklikler olan veya tecrübe ve/veya bilgi eksikliği bulunan kişiler tarafından an-

cak, gözetim altında olmaları veya cihazın güvenli kullanımı hakkında bilgi sahibi olmaları veya olası tehlikeleri bilmeleri durumunda kullanılabilir.

- Çocuklar cihazla oynamamalıdır.
- Temizlik ve kullanıcı bakımı işlemleri gözetim altında olmayan çocuklar tarafından yürütülmemelidir.
- Plastik poşetler çocukların ulaşamayacağı mesafelerde tutulmalı ve temizlenmelidir.
=>Boğulma tehlikesi söz konusudur!

Uygun Kullanım

- Şarj etmek için sadece teslimat kapsamında bulunan şarj kablosunu kullanın.
- Şarj kablosu sadece tip etiketine uygun olarak bağlanmalı ve çalıştırılmalıdır.
- Cihazı yalnızca iç odalarda saklayınız ve şarj ediniz.
- Akü kapasitesinden en iyi şekilde yararlanmak için cihaz sadece oda sıcaklığında muhafaza edilmeli ve çalıştırılmalıdır.
- Cihaz, 0°C altında ve 40°C üstünde sıcaklıklara maruz bırakılmamalıdır.
- Filtre poşeti veya toz haznesi olmadan motor koruma - ve dışarı atma filtresi temizlenmemelidir.
=> Cihaz zarar görebilir!
- Meme ve boru ile baş hizasının yakınında emme işlemi yaptıktan kaçının. => Yaralanma tehlikesi söz konusudur!
- Zarar görmüş şarj kabloları kullanılmamalı, orijinal şarj kablosu ile değiştirilmelidir.
- Şarj kablosunu şebekeden ayırmak için bağlantı kablo- sundan değil, aksine soketten çekilmelidir.
- Şarj kablosu keskin kenarlar üzerinden geçirilmemeli ve kıvrılmamalıdır.
- Süpürgeyi çalıştırma işlemlerinden önce cihaz kapatılmalı veya şarj kablosu şebekeden çekilmelidir.
- Hasar görmüş elektrikli süpürge çalıştırılmamalıdır.
- Bir arıza olması durumunda cihaz kapatılmalı veya şarj kablosu şebekeden çekilmelidir.
- Tehlikelerden korunmak için tamir işlemleri ve elektrikli süpürge üzerindeki yedek parça değişiklikleri sadece yetkili müşteri hizmetleri tarafından uygulanmalıdır.
- Aşağıdaki durumlarda cihaz hemen kapatılmalı ve müşteri hizmetleri ile irtibata geçilmelidir:
 - yanlışlıkla sıvı çektiğinizde, cihazın içine sıvı girdiğinde veya
 - cihaz düşerek hasar görürse.
- Elektrikli süpürge hava şartlarından, nemden ve sıcaklıktan korunmalıdır.

- Yanıcı ve alkol içeren maddeler filtre üzerine (filtre torbası, motor koruma filtresi, dışarı üfleme filtresi vb.) uygulanmamalıdır.
- Güvenlik nedenleriyle, aküyü ve motorları korumak için cihaz bir aşırı ısınma korumasıyla donatılmıştır. Akünün veya cihazın fazla ısınması halinde, cihaz otomatik olarak kapanır.
=> Cihazın yeniden kullanıma hazır hale gelmesi için, cihaz yakl. 30 dakika soğumalıdır.
- Ambalaj, elektrikli süpürgeyi nakliyat esnasında zarar görmeye karşı korur. Bu nedenle ambalajı, nakliyat için saklamanızı öneririz.

Piller

Cihazınız, güvenlik koşullarından dolayı sadece profesyonel onarım uzmanları tarafından ulaşılabilen lityum iyon aküyle donatılmıştır. Akülerin değişimi için lütfen en yakın Müşteri Hizmetleri Merkezi veya yetkili satıcı ile iletişim kurun.

Taşımaya ilişkin notlar

Cihaz içindeki lityum iyon aküler, tehlikeli mallar yasaının hükümlerine tabidir. Aküler kullanıcı tarafından başka bir ambalaja gerek olmadan trafiğe açık yollarda taşınabilir. Üçüncü taraflar üzerinden nakledildiğinde (örneğin havayolu kargosu veya nakliyecisi) ambalajlama ve işaretlemeye uyulması gereken özel hükümler mevcuttur. Bunun için, sevk edilecek parçayı hazırlamadan önce bir tehlikeli madde uzmanından yardım alınmalıdır.

İmhaya ilişkin notlar

Toz emiciler, aküler, aksesuarlar ve ambalajlar, çevre dostu bir yeniden değerlendirme sürecine tabi tutulmalıdır. Toz emicileri ve aküleri/pilleri evsel atıklarla birlikte imha etmeyiniz!

■ Ambalaj

Ambalaj, elektrikli süpürgeyi nakliyat esnasında zarar görmeye karşı korur. Ambalaj çevreye zarar vermeyen malzemelerden ibarettir ve bu nedenle tekrar geri kullanılabilir. Almanya'da artık kullanılmayan ambalaj malzemelerini, »Grüner Punkt« adını taşıyan yeniden değerlendirme sisteminin toplama merkezlerine gönderiniz.

■ Eski cihaz

Eski cihazlar genellikle değerli malzemeler içerir. Bu nedenle, Almanya'da eski cihazınız tekrar değerlendirilmesi için yetkili satıcıya veya bir geri kazanım veya dönüşüm merkezine verilir. Güncel bertaraf etme yöntemleri hakkında bilgi almak için lütfen yetkili satıcınıza veya oturduğunuz bölge belediyesine başvurunuz.

■ Aküler / piller

2006/66/AT Avrupa Yönetmeliği'ne göre, arızalı veya kullanılmış akülerin/pillerin ayrı ayrı toplanması ve çevreye zarar vermeyecek şekilde geri dönüşüm işlemine tabi tutulması gerekmektedir.

Lütfen "Taşımaya ilişkin uyarılar" bölümündeki bilgileri dikkate alınız

Instrukcję obsługi należy zachować.

W przypadku przekazywania odkurzacza osobom trzecim należy dołączyć również instrukcję obsługi.

Użytkowanie zgodnie z przeznaczeniem

Urządzenie jest przeznaczone wyłącznie do użytku w gospodarstwie domowym i podobnych otoczeniach. Urządzenie jest przeznaczone do użytkowania na maksymalnej wysokości 2000 metrów nad poziomem morza. Odkurzacz należy użytkować wyłącznie zgodnie ze wskazówkami zawartymi w niniejszej instrukcji obsługi.

Aby uniknąć uszkodzeń urządzenia lub skałcezeń, odkurzacza nie należy używać do:

- odkurzenia ludzi i zwierząt,
- zasysania:
 - substancji szkodliwych dla zdrowia, o ostrych krawędziach, gorzących lub żarzących się,
 - wilgotnych lub płynnych substancji,
 - łatwopalnych lub wybuchowych materiałów i gazów,
 - popiołu, sadzy z pieców kaflowych i instalacji centralnego ogrzewania,
 - pyłu tonerowego z drukarek i kopiarek.

Części zamienne, wyposażenie dodatkowe

Nasze oryginalne części zamienne, akcesoria i opcjonalne dodatki zostały specjalnie zaprojektowane do użytku z naszymi odkurzacami i dostosowane do ich funkcji i wymagań. Dlatego zalecamy tylko oryginalne części zamienne, akcesoria, wyposażenie specjalne. Tylko w ten sposób możemy zagwarantować zarówno długą żywotność odkurzacza, jak i niezmiennie wysoką wydajność czyszczenia.

! Wskazówka:

- Korzystanie z niedoścignionych lub gorszych części zamiennych, akcesoriów może uszkodzić odkurzacz, który nie jest objęty naszą gwarancją, jeśli uszkodzenie zostało spowodowane przez użycie tego typu produktu.

Wskazówki dotyczące bezpieczeństwa

Odkurzacze spełniają obowiązujące wymogi techniczne oraz przepisy bezpieczeństwa.

- Urządzenie mogą obsługiwać dzieci w wieku powyżej 8 lat oraz osoby z ograniczonymi zdolnościami fizycznymi, sensorycznymi lub umysłowymi, a także osoby nie posiadające wystarczającego doświadczenia i/lub wiedzy, jeśli pozostają pod nadzorem lub zostały pouczone, jak bezpiecznie obsługiwać urządzenie i są świadome związanego z tym niebezpieczeństwa.
- Dzieci nie mogą bawić się urządzeniem.
- Dzieciom bez nadzoru nie wolno przeprowadzać czyszczenia ani konserwacji.
- Plastikowe torby i folie przechowywać poza zasięgiem dzieci i usunąć w bezpieczny sposób.
=> Istnieje niebezpieczeństwo uduszenia!

Prawidłowe użytkowanie

- Podczas ładowania należy używać tylko przewodu do ładowania wchodzącego w zakres wyposażenia.
- Przewód ładowarki należy podłączać i uruchamiać wyłącznie zgodnie z informacjami zawartymi na tabliczce znamionowej.
- Urządzenie należy przechowywać i ładować wyłącznie w pomieszczeniach.
- Aby maksymalnie wykorzystać wydajność akumulatora, urządzenie powinno być przechowywane i użytkowane wyłącznie w temperaturze pokojowej.
- Nie narażać urządzenia na działanie temperatur poniżej 0°C oraz powyżej 40°C.
- Nigdy nie odkurzać bez worka filtrującego lub pojemnika na pył, filtra zabezpieczającego silnik i filtra wylotu powietrza.
=> Urządzenie może ulec uszkodzeniu!
- Nie odkurzać w okolicach głowy przy użyciu szczotki ani rury. => Istnieje niebezpieczeństwo obrażeń!
- Nie używać uszkodzonego przewodu ładowarki i wymienić go na nowy, oryginalny przewód.
- W celu odłączenia przewodu ładowarki od sieci ciągnąć za wtyczkę, a nie za przewód zasilający.
- Przewodu ładowarki nie wolno prowadzić po ostrych krawędziach ani zaciskać.

- Przed przystąpieniem do jakichkolwiek prac przy odkurzaczu należy wyłączyć urządzenie lub odłączyć przewód ładowarki od sieci.
- Nie włączać uszkodzonego odkurzacza.
- W przypadku stwierdzenia usterki wyłączyć urządzenie lub odłączyć przewód ładowarki od sieci.
- Nie uniknięcia zagrożeń, naprawa urządzenia oraz wymiana części w odkurzaczu mogą być wykonywane wyłącznie przez autoryzowany serwis.
- W następujących przypadkach należy natychmiast odłączyć urządzenie od sieci zasilającej i skontaktować się z serwisem:
 - jeśli przypadkowo został zassany płyn lub jeśli płyn przedostał się do wnętrza urządzenia.
 - jeśli urządzenie spadło i zostało uszkodzone.
- Odkurzacze należy chronić przed wpływem czynników atmosferycznych, wilgocią i źródłami ciepła.
- Unikać kontaktu filtrów (worek filtrujący, filtr zabezpieczający silnik, filtr wylotu powietrza itp.) z materiałami łatwopalnymi oraz zawierającymi alkohol.
- Ze względów bezpieczeństwa i w celu ochrony akumulatora i silników, urządzenie wyposażone jest w funkcję zabezpieczenia przed przegrzaniem. Jeżeli akumulator lub urządzenie ulegnie przegrzaniu, urządzenie zostanie automatycznie wyłączone.
 - => Przed ponownym uruchomieniem urządzenie musi stygnąć przez ok. 30 minut.
- Opakowanie chroni odkurzacze przed uszkodzeniem podczas transportu. Dlatego zaleca się zachowanie oryginalnego opakowania do celów transportowych.

Baterie

Urządzenie jest wyposażone w akumulatory litowo-jonowe, które ze względów bezpieczeństwa są dostępne wyłącznie dla pracowników profesjonalnego serwisu naprawczego.

W celu wymiany akumulatorów należy zwrócić się do najbliższego serwisu lub autoryzowanego przedstawiciela handlowego.

Wskazówki dotyczące transportu

Zastosowane akumulatory litowo-jonowe podlegają przepisom dotyczącym towarów niebezpiecznych. Użytkownik może transportować akumulatory po drogach publicznych bez konieczności spełnienia dodatkowych warunków. W przypadku wysyłki za pośrednictwem osób trzecich (np.: transport lotniczy lub spedycja) należy uwzględnić szczególne wymagania w odniesieniu do opakowania i oznakowania. Przygotowując towar do wysyłki należy zasięgnąć opinii eksperta w dziedzinie towarów niebezpiecznych.

Wskazówki dotyczące utylizacji

Odkurzacze, akumulatory oraz elementy wyposażenia i opakowania należy przekazać do punktu zbiórki surowców wtórnych.

Nie wyrzucać odkurzacza ani akumulatorów/baterii do pojemnika z odpadami komunalnymi!

■ Opakowanie

Opakowanie chroni odkurzacze przed uszkodzeniem podczas transportu. Składa się ono z materiałów bezpiecznych dla środowiska naturalnego i nadaje się do odzysku surowców wtórnych. Niepotrzebne materiały opakowaniowe należy oddać do punktów zbiórki surowców wtórnych.

■ Zużyte urządzenie

Zużyte urządzenia często zawierają pełnowartościowe materiały z tego względu zużyte urządzenia należy oddawać dostawcy względnie do centrum odzysku surowców wtórnych do ponownego wykorzystania. Informację na temat aktualnie obowiązujących sposobów utylizacji można uzyskać w wyspecjalizowanym sklepie lub w urzędzie gminy.

■ Akumulatory/baterie

Zgodnie z dyrektywą 2006/66/WE zużyte akumulatory/baterie muszą być zbierane osobno i poddawane recyklingowi w sposób przyjazny dla środowiska.

Należy przestrzegać wskazówek zamieszczonych pod hasłem "Wskazówki dotyczące transportu"

Kérjük, őrizze meg a használati utasítást.

A porszívó továbbadásakor adja oda a használati utasítást is.

Rendeltetésszerű használat

Ez a készülék csak háztartásban vagy ház körül való alkalmazásra készült. Ezt a készüléket legfeljebb 2000 méter tengerszint feletti magasságig való használatra tervezték. A porszívót kizárólag a használati utasítás előírásainak megfelelően használja.

Sérülések és károk elkerülése érdekében a porszívó nem használható a következő célokra:

- emberek vagy állatok leporosztatására
- a következők felszívására:
 - egészségre ártalmas, éles szélű, forró vagy izzó anyagok.
 - nedves vagy folyékony anyagok.
 - gyúlékony vagy robbanékony anyagok és gázok.
 - hamu, cserépkályhából és központifűtés-berendezésekből származó korom.
 - nyomtatók és fénymásolók toneréből származó por.

Pótalkatrészek, tartozékok

Eredeti pótalkatrészeinket, eredeti tartozékainkat és eredeti tartozékaikat a porszívó jellemzőinek és követelményeinek megfelelően terveztük. Ezért azt javasoljuk, hogy csak eredeti pótalkatrészeket, eredeti tartozékokat, eredeti tartozékokat használjon. Így biztosíthatja a porszívó hosszú élettartamát és a tisztítás magas minőségét.

! Megjegyzés:

- Alkatrészek, kiegészítők / tartozékok károsíthatják a porszívót. Az ilyen termékek használatából eredő károkról a jóállás nem terjed ki.

Biztonsági útmutató

EZ A PORSZÍVÓ MEGFELEL A JELLENLEG ISMERT MŰSZAKI KÖVETELMÉNYEKNEK ÉS A VONATKOZÓ BIZTONSÁGI ELŐÍRÁSOKNAK.

- A készüléket 8 év feletti gyerekek és csökkent fizikai, érzékszervi vagy szellemi képességű, ill. tapasztalatlan személyek csak felügyelet mellett használhatják, illetve akkor, ha megtanulták a készülék biztonságos

használatát és megértették az ebből eredő veszélyeket.

- Gyermek nem játszhat a készülékkel.
- A tisztítást és a használati karbantartást gyermekek felügyelet nélkül nem végezhetik el.
- A műanyag zacskók és fóliák kisgyermektől távol tartandók és ártalmatlanításuk szükséges.
=> Fulladásveszély!

Megfelelő használat

- Töltéshez csak a mellékelt töltőkábelt használja.
- A töltőkábelt csakis a típus tábla szerint csatlakoztassa és helyezze üzembe.
- A készüléket csak beltérben tárolja és töltsse.
- Az akkumulátor kapacitásának maximális kihasználása érdekében az eszközt szobahőmérsékleten kell tárolni és működtetni.
- A készüléket ne tegye ki 0 °C alatti és 40 °C fölötti hőmérsékletnek.
- Soha ne használja porzsák, ill. portartály, motorvédő szűrő és kifúvósűrő nélkül.
=> A készülék megsérülhet!
- Kerülje el a fejmagasságban történő, a szívófejrel és a csővel végzett porszívózást. => Sérülésveszély!
- Ha a töltőkábel sérült, ne használja tovább, hanem cserélje ki eredeti töltőkábelre.
- Ha a töltőkábelt le akarja választani a hálózatról, ne a csatlakozókábelt, hanem a csatlakozódugót megfogva húzza ki az aljzatból.
- A töltőkábelt ne húzza át éles peremeken és ne törje meg.
- Mielőtt bármilyen munkát elvégezne a porszívón, kapcsolja ki a készüléket, illetve válassza le a töltőkábelről és a hálózatról.
- Sérült porszívót ne helyezzen üzembe.
- Zavar esetén kapcsolja ki a készüléket, illetve válassza le a töltőkábelről és a hálózatról.
- A veszélyek elkerülése érdekében a porszívón csak erre felhatalmazott vevőszolgálat végezhet javításokat és alkatrészcsereket.
- A következő esetekben a készüléket azonnal üzem kívül kell helyezni és fel kell venni a kapcsolatot az ügyfélszolgálattal:
 - ha tévedésből folyadékot szívott fel vagy folyadék került a készülék belsejébe.
 - ha a készülék leesett és megsérült.
- Óvja a porszívót az időjárás hatásaitól, nedvességtől és hőforrásoktól.
- Ne tegyen éghető vagy alkoholtartalmú anyagokat a szűrőre (porzsák, motorvédő szűrő, kifúvósűrő stb.).

- Biztonsági okokból az akkumulátor és a motor védelme érdekében a készülék túlmelegedés elleni védelemmel van ellátva. Ha az akkumulátor vagy az eszköz túl melegszik, az automatikusan kikapcsol. => A készüléknek kb. 30 percig lehűlnie kell, mielőtt újra használatra kész lenne.
- A csomagolás védi a porszívót a szállítás során keletkező sérülésektől. Ezért azt tanácsoljuk, hogy szállítás céljára őrizze meg a csomagolást.

Akkumulátorok

Készüléke lítiumion-akkumulátorokkal rendelkezik, melyek biztonsági okokból csak szakemberek számára hozzáférhetők.

Az akkumulátorok cseréjéhez forduljon az Önhöz legközelebbi bevásárolóhelyhez vagy felhatalmazott szakkereskedőhöz.

Szállítási tudnivalók

A készülékben található Li-ion-akkukra a veszélyes anyagokra vonatkozó rendelkezések követelményei vonatkoznak. Az akkukat a felhasználó további követelmények teljesítése nélkül szállíthatja az utcán. Harmadik fél általi szállítás (pl. légi szállítás vagy szállítmányozás) esetén figyelembe kell venni a csomagolásra és címkézésre vonatkozó különleges előírásokat. Ebben az esetben a csomag előkészítésénél be kell vonni egy veszélyesáruszakértőt.

Ártalmatlanítási tudnivalók

Lehetővé kell tenni a porszívó, az akkumulátorok, a tartozékok és a csomagolás környezetbarát újrahasznosítását.

Ne dobja a porszívót és az akkukat/elemeket a háztartási szemétkosárba!

■ Csomagolás

A csomagolás védi a porszívót a szállítás során keletkező sérülésektől. A csomagolás környezetbarát anyagokból készült, és ezért újrafeldolgozásra alkalmas. A továbbiakban már nem szükséges csomagolóanyagot helyezni el a szelektív gyűjtőhelyek megfelelő tárolóiban.

■ Régi készülék

A régi készülék még sok értékes anyagot tartalmaz. Ezért kislejtezett készülékét adja le kereskedőjénél vagy egy újrahasznosító központban újrahasznosítás céljából. Az aktuális ártalmatlanítási lehetőségekről érdeklődjön kereskedőjénél vagy a helyi önkormányzatnál.

■ Akkumulátorok / elemek

A 2006/66/EK európai irányelv értelmében a meghibásodott vagy elhasználódott akkumulátorokat/ elemeket külön kell gyűjteni, és környezetbarát módon újra kell hasznosítani.

Vegye figyelembe a „Szállítási tudnivalók” című fejezetben leírtakat.

Návod k použití si uschovejte.

Při předávání vysavače dalším osobám jim předejte prosím také návod k použití.

Použití v souladu s určeným účelem

Tento spotřebič je určený pouze pro soukromé použití v domácnosti. Tento spotřebič je určený pro použití v maximální nadmořské výšce 2 000 m.

Abyste se zabránilo poranění a poškození, nesmíte vysavač používat k:

- vysávání osob nebo zvířat,
- vysávání:
 - zdraví škodlivých látek, materiálů s ostrými hranami, horkých nebo žhavých látek,
 - vlhkých nebo tekutých látek,
 - snadno vznětlivých nebo výbušných látek a plynů,
 - popelu, sazí z kachlových kamen a centrálního topení,
 - prachu z toneru z tiskáren a kopírek.

Náhradní díly, příslušenství

Naše originální náhradní díly, originální příslušenství a speciální příslušenství, které jsou přizpůsobeny charakteristikám a požadavkům našich vysavačů. Proto doporučujeme používat pouze originální náhradní díly, originální příslušenství a speciální příslušenství. Tímto způsobem můžete zajistit dlouhou životnost a důsledně vysoce kvalitní vysavač.

! Upozornění:

- Použití nevhovujících nebo nízkokvalitních náhradních dílů, příslušenství nebo speciálního příslušenství může poškodit vysavač, na který se nevztahuje naše záruka, pokud je takové poškození způsobeno používáním těchto výrobků.

Bezpečnostní pokyny

Tento vysavač odpovídá uznávaným technickým pravidlům a příslušným bezpečnostním předpisům.

- Tento spotřebič mohou používat děti starší 8 let a osoby s omezenými fyzickými, smyslovými nebo duševními schopnostmi nebo s nedostatečnými zkušenostmi a/nebo vědomostmi, pokud jsou pod dohledem nebo byly instruovány o bezpečném používání spotřebiče a pochopily z toho vyplývající nebezpečí.
- Děti si nesmí se spotřebičem hrát.
- Čištění a uživatelskou údržbu nesmí provádět děti bez dozoru.
- Plastové sáčky a fólie uchovávejte a zlikvidujte mimo dosah malých dětí.
=>Hrozí nebezpečí udušení!

Řádné používání spotřebiče

- Pro nabíjení používejte pouze nabíjecí kabel, který je součástí dodávky.
- Nabíjecí kabel připojujte a uvádějte do provozu jen podle údajů na typovém štítku.
- Spotřebič skladujte a nabíjejte pouze ve vnitřních prostorech.
- Aby se co nejlépe využila kapacita baterie, mělo by být zařízení skladováno a provozováno při pokojové teplotě.
- Nevystavujte spotřebič teplotám pod 0 °C a nad 40 °C.
- Nikdy nevyšávejte bez sáčku na prach, resp. boxu na prach, filtru motoru a výstupního filtru.
=> Spotřebič se může poškodit!
- Nevysávejte hubicí a trubicí v blízkosti hlavy. => Hrozí nebezpečí poranění!
- Poškozený nabíjecí kabel nepoužívejte a vyměňte ho za originální nabíjecí kabel.
- Při odpojování nabíjecího kabelu z elektrické sítě netahujte za přívodní kabel, nýbrž za zástrčku.
- Nabíjecí kabel nevedte přes ostré hrany a nepřiskřípávejte.

- Před prováděním veškerých prací na vysavači spotřebič vypněte, resp. odpojte od nabíjecího kabelu a ze sítě.
- Poškozený vysavač nepoužívejte.
- Pokud se vyskytne porucha, spotřebič vypněte, resp. odpojte od nabíjecího kabelu a ze sítě.
- Aby se zabránilo ohrožení, smí opravy a výměnu náhradních dílů u vysavače provádět pouze autorizovaný zákaznický servis.
- V následujících případech je nutné spotřebič okamžitě přestat používat a obrátit se na zákaznický servis:
 - pokud jste omylem nasáli kapalinu nebo se kapalina dostala dovnitř spotřebiče,
 - pokud spotřebič spadl a je poškozený.
- Chraňte vysavač před povětrnostními vlivy, vlhkem a zdroji tepla.
- Na filtry (filtrační sáček, filtr motoru, výstupní filtr atd.) nepokládejte hořlavé látky nebo látky s obsahem alkoholu.
- Z bezpečnostních důvodů je z důvodu ochrany baterie a motoru zařízení vybaveno ochranou proti přehřátí. Pokud se baterie nebo zařízení příliš zahřejí, zařízení se automaticky vypne.
=> Před opětovným uvedením do provozu musí přístroj vychladnout asi 30 minut.
- Obal chrání vysavač před poškozením při přepravě. Proto doporučujeme obal uschovat pro případnou přepravu.

Akumulátory

Spotřebič je vybavený lithium-iontovými akumulátory, ke kterým mají z bezpečnostních důvodů přístup pouze profesionální odborní opraváři.

V případě potřeby výměny akumulátorů se obraťte na nejbližší zákaznický servis nebo autorizovaného prodejce.

Pokyny k přepravě

Na obsažené lithium-iontové akumulátory se vztahují požadavky zákona o nebezpečných nákladech. Uživatel může akumulátory v rámci silniční dopravy přepravovat bez dalších podmínek. Při zaslání třetí osobou (např. letecky nebo spedičí) je třeba dodržovat zvláštní požadavky na obal a označení. Při přípravě zásilky je nutné zapojit odborníka na nebezpečné náklady.

Pokyny k likvidaci

Vysavač, akumulátory, příslušenství a obaly je třeba odevzdat k ekologické recyklaci. Vysavač a akumulátory/ baterie nevyhazujte do domovního odpadu!

Obal

Obal chrání vysavač před poškozením při přepravě. Skládá se z ekologických materiálů, a lze ho proto recyklovat. Nepotřebný obalový materiál zlikvidujte do kontejnerů recyklačního systému „Zelený bod“.

■ Старý spotřebič

Staré spotřebiče obsahují často ještě cenné materiály. Proto spotřebič, který dosloužil, odevzdejte u výrobce, resp. do sběrný odpadu k recyklaci. Aktuální způsoby likvidace vám sdělí váš prodejce nebo obecní úřad.

■ Akumulátory/baterie

Podle evropské směrnice 2006/66/ES se musí vadné nebo opotřebené akumulátory/baterie shromažďovat odděleně a odevzdat k ekologické likvidaci.

Dodržujte pokyny v části „Pokyny pro přepravu“

ru

Сохраните инструкцию по эксплуатации.

При передаче пылесоса новому владельцу не забудьте передать также инструкцию по эксплуатации.

Указания по использованию

Этот прибор предназначен только для домашнего использования и в бытовых условиях. Данный прибор предназначен для использования на высоте не более 2000 м над уровнем моря.

Во избежание травм и повреждений пылесос нельзя использовать для:

- чистки людей и животных;
- всасывания:
 - вредных для здоровья веществ, острых, горячих или раскалённых предметов;
 - мокрых предметов и жидкостей;
 - легковоспламеняющихся или взрывчатых веществ и газов;
 - пепла, сажи из кафельных печей и систем центрального отопления;
 - тонера из принтеров или копировальных аппаратов.

Запасные части, принадлежности,

Наши оригинальные запасные части и аксессуары, а также оригинальные аксессуары оптимально адаптированы к характеристикам и требованиям наших пылесосов. Поэтому мы рекомендуем использовать только оригинальные запасные части и аксессуары, а также оригинальные аксессуары. Это единственный способ обеспечить долгий срок службы и

! Указание:

- Использование неподходящих или дефектных запасных частей, аксессуаров / принадлежностей может повредить пылесос. Наша гарантия не распространяется на устранение ущерба, вызванного использованием таких продуктов.

Указания по технике безопасности

Данный пылесос соответствует общепризнанным техническим требованиям и специальным правилам техники безопасности.

- Использование прибора детьми старше 8 лет и лицами с ограниченными физическими или умственными способностями, а также лицами, не имеющими опыта обращения с подобным оборудованием, допускается только под присмотром или после инструктажа по безопасному использованию прибора и осознания данными лицами опасностей, связанных с его эксплуатацией.
- Детям запрещено играть с прибором.
- Чистка и уход не должны производиться детьми без присмотра.
- Пластиковые мешки и полимерную плёнку храните и утилизируйте в недоступном для детей месте.
=> Опасность удушья!
- При отсоединении прибора от электросети всегда беритесь рукой за вилку, а не за кабель зарядного устройства.
- Следите за тем, чтобы кабель зарядного устройства не был зажат и не попадал на острые края предметов.
- Прежде чем приступить к любым работам с пылесосом, выключите его и отсоедините от кабеля зарядного устройства и от сети.
- Не пользуйтесь неисправным пылесосом.
- При наличии неисправности выключите пылесос и отсоедините от кабеля зарядного устройства и от сети.
- Во избежание опасности все работы по ремонту и замене деталей пылесоса следует выполнять только в авторизованной сервисной службе.
- В следующих случаях следует немедленно прекратить использование пылесоса и обратиться в сервисную службу:
 - при случайном всасывании жидкости или при попадании жидкости внутрь пылесоса
 - при падении и повреждении пылесоса.
- Защищайте пылесос от воздействия неблагоприятных метеорологических условий, влажности и источников тепла.
- Не подвергайте фильтры (сменный пылесборник, моторный фильтр, выпускной фильтр и т. д.) воздействию воспламеняющихся или спиртосодержащих веществ.
- В целях безопасности для защиты аккумулятора и двигателей прибор оборудован защитой от перегрева. Если аккумулятор или пылесос слишком нагрелись, пылесос автоматически выключается.
=> Прибору необходимо остыть в течение прим. 30 минут, прежде чем он снова будет готов к эксплуатации.
- Упаковка служит для защиты пылесоса от повреждений при транспортировке. Поэтому мы рекомендуем сохранить упаковку для последующей транспортировки.

Правильное использование

- Для зарядки разрешается использовать только зарядный кабель из комплекта поставки.
- Подключение к электросети и использование кабеля зарядного устройства должны производиться только с учётом данных типовой таблички.
- Хранение и зарядку пылесоса осуществляют только в помещениях.
- Для оптимального использования ёмкости аккумулятора прибор следует хранить и эксплуатировать только при комнатной температуре.
- Не допускайте воздействия на пылесос температур ниже 0°C и выше 40°C.
- Не используйте пылесос без сменного пылесборника или контейнера для сбора пыли, моторного и выпускного фильтров.
=> Возможно повреждение пылесоса!
- Не подносите всасывающую насадку и трубку к голове. => Это может привести к травме!
- В случае повреждения кабеля зарядного устройства не используйте его, а замените оригинальным кабелем зарядного устройства.

Аккумуляторы

Ваш пылесос оснащен литий-ионными аккумуляторами, доступ к которым по соображениям безопасности возможен только для специалистов сервисной службы.

По поводу замены аккумуляторов обращайтесь в ближайший сервисный центр или к авторизованному дилеру.

Указания по транспортировке

Транспортировка имеющихся в пылесосе литий-ионных аккумуляторов должна выполняться в соответствии с требованиями правил перевозок опасных грузов. Пользователь может перевозить аккумуляторы наземным транспортом без каких-либо других ограничений. При перевозке третьим лицом (например, авиатранспортом или экспедитором) следует обратить внимание на особые требования по упаковке и маркировке. При подготовке груза к транспортировке обратитесь к специалисту по опасным грузам.

Указания по утилизации

Пылесос, аккумуляторы, принадлежности и упаковку необходимо утилизировать экологически безопасным способом.

Не выбрасывайте пылесос и аккумуляторы вместе с бытовым мусором!

■ Упаковка

Упаковка служит для защиты пылесоса от повреждений при транспортировке. Она изготовлена из экологически чистых материалов, поэтому её можно использовать для вторичной переработки. Использованные упаковочные материалы относите в пункты приёма вторсырья.

■ Отслужившие приборы

Старая бытовая техника является ценным сырьём для дальнейшего использования. Поэтому прибор, пришедший в негодность, следует отнести дилеру или в пункт приёма вторсырья для дальнейшей утилизации. Информация о возможности утилизации находится у дилера или в местной администрации.

■ Аккумуляторы/Батареи

В соответствии с европейской Директивой 2006/66/EG повреждённые или использованные аккумуляторы/батареи должны собираться отдельно и отправляться на дальнейшую утилизацию в соответствии с требованиями охраны окружающей среды.

Соблюдайте указания в разделе «Указания по транспортировке»

بطاريات أيونات الليثيوم المركبة في الجهاز تخضع لمتطلبات قانون المواد الخطيرة. يمكن للمستخدم نقل البطاريات على الطريق دون أن تكون هناك متطلبات أخرى. عند الشحن من خلال طرف ثالث (على سبيل المثال النقل الجوي أو شركات الشحن)، فيجب مراعاة المتطلبات الخاصة بالعبوات ووضع العلامات. وفي هذا الشأن، يجب الاستعانة بخبراء المواد الخطيرة عند تحضير البضائع المطلوب شحنها.

إرشادات التكهين

يجب تسليم المكانس الكهربائية والبطاريات والكماليات والعبوات لمستودعات إعادة تدوير المواد التي تطبق معايير حماية البيئة. لا تقم بإلقاء المكانس الكهربائية والبطاريات/المراكم ضمن القمامة المنزلية!

■ عبوة التغليف

تعمل عبوة التغليف على حماية المكانسة من التعرض للضرر أثناء نقلها. وهي مكونة من مواد غير ضارة بالبيئة، لذا يمكن إعادة تدويرها. تخلص من مواد التغليف التي لم تعد هناك حاجة إليها بتسليمها إلى مستودعات التجميع التابعة لنظام إعادة استغلال المخلفات «Grüner Punkt» (النقطة الخضراء).

■ الجهاز القديم

يشتمل هذا الجهاز على بطاريات أيونات ليثيوم قابلة لإعادة الشحن. لذلك لا يجوز تكهين الجهاز إلا عن طريق مركز خدمة العملاء المعتمد والمتجر المتخصص.

■ البطاريات / المراكم

يرجى مراعاة الملاحظات بشأن النقل. فقط العمال الفنيون المتخصصون هي من يُسمح لهم بالتخلص من البطاريات المدمجة. فتح غطاء الهيكل الخارجي يمكن أن يتسبب في إتلاف المكانسة الكهربائية. لإخراج البطارية من المكانسة الكهربائية، استمر في الضغط على مفتاح التشغيل/الإيقاف (الصورة 10) إلى أن يتم تفريغ شحنة البطارية بالكامل. أدر البراغي الموجودة على الهيكل الخارجي لفكها ثم اخلع غطاء الهيكل الخارجي لإخراج البطارية. منعًا للتعرض لدائرة قصر، افصل وصلات البطارية كل على حدة، الواحدة تلو الأخرى، مع مراعاة عزل الأقطاب على الفور. حتى في حالة الفراغ التام للشحنة، فسوف تظل البطارية محتفظة بقدر من الطاقة بداخلها، وهي التي يتم إطلاقها في حالة حدوث دائرة القصر.

■ أبعد الأكياس البلاستيكية والرقائق عن تناول الأطفال

الصغار وتخلص منها.

=> خطر الاختناق!

الاستخدام السليم

- عند الشحن استخدم فقط كابل الشحن الموجود ضمن نطاق التوريد.
- اقتصر على توصيل وتشغيل كابل شحن مطابق لبيانات لوحة الصنع.
- احرص على تخزين وشحن الجهاز فقط في الأماكن المغلقة.
- لا تقم بتعرض الجهاز لدرجات حرارة أقل من 0°م أو أعلى من 40°م.
- لا تقم مطلقاً باستخدام المكنسة بدون كيس الفلتر أو خزان تجميع الأتربة، فلتر حماية المحرك وفلتر الطرد.
- => قد يتعرض الجهاز للضرر!
- تجنب الشفط بالمكنسة بينما فوهة التنظيف والماسورة قريبة من الرأس. => خطر الإصابة!
- لا تستخدم كابل الشحن التالف واستبدله بكابل شحن أصلي.
- لفصل كابل الشحن عن الشبكة الكهربائية لا تنزعه من كابل التوصيل، بل من القابس.
- لا تسمح كابل الشحن على حواف حادة ولا تعرضه للانحصار.
- قبل إجراء أية أعمال على المكنسة قم بإيقاف الجهاز أو افصله عن كابل الشحن والشبكة الكهربائية.
- لا تقم بتشغيل المكنسة المتعرضة لأضرار.
- في حالة حدوث خلل قم بإيقاف الجهاز أو افصله عن كابل الشحن والشبكة الكهربائية.
- لتجنب الأخطار لا يجوز إجراء أعمال الإصلاح وتغيير قطع الغيار بالمكنسة إلا من قبل مركز خدمة العملاء المعتمد.
- **روفسا إيل ع زاه جل فاق إي بي جي دي لاتا تال اح لدا إي ف**
:عوامل علأ قةم خب لاص تال و
- **لخاد إي ل إ لئ اس لغوت و أ لئ اس طفش دصق نود مت اذ!**
- زاه جل
- **رض هب قح لو طوق س ل ل زاه جل ا ضرعت اذ!**

- احرص على حماية المكنسة من المؤثرات الجوية والرطوبة ومصادر السخونة.
- لا تضع أية مواد قابلة للاشتعال أو محتوية على الكحول على الفلتر (كيس الفلتر، فلتر حماية المحرك، فلتر الطرد وخلافه).
- المكنسة غير مناسبة للاستخدام في مواقع البناء. => شطف مخلفات البناء يمكن أن يؤدي إلى حدوث ضرر بالجهاز.
- أوقف الجهاز في حالة عدم القيام بالشفط.
- تعمل عبوة التنظيف على حماية المكنسة من التعرض للضرر أثناء نقلها. ولذا يوصى بالاحتفاظ بعبوة التنظيف لاستخدامها لنقل الجهاز. وإذا أردت التخلص من عبوة التنظيف، فيرجى مراعاة الإرشادات الواردة في نهاية الدليل.

البطاريات

- جهازك مزود ببطاريات أيونات ليثيوم، ولا يتاح الوصول إليها إلا لفنيي الإصلاح المتخصصين وذلك لدواعي الأمان.
- لتغيير البطاريات يرجى التوجه إلى أقرب مركز خدمة عملاء أو التاجر المتخصص المعتمد.

يرجى الاحتفاظ بدليل الاستخدام.

في حالة تسليم المكنسة Bosh لشخص آخر يرجى إعطاؤه دليل الاستخدام معها.

الاستخدام المطابق للتعليمات

هذه المكنسة مخصصة للاستخدام المنزلي فقط، وليست مخصصة للاستخدام في أغراض تجارية. ويجب استخدام المكنسة طبقاً للتعليمات المذكورة في دليل الاستخدام هذا فقط.

لتجنب حدوث إصابات أو أضرار، لا يجوز استخدام المكنسة لغرض:

- تنظيف الأفراد أو الحيوانات من خلال الشفط.
- شطف ما يلي:
 - المواد الضارة بالصحة أو حادة الحواف أو الساخنة أو المتوهجة.
 - المواد الرطبة أو السائلة.
 - المواد والغازات سريعة الاشتعال أو المتفجرة.
 - الرماد والسخام الناتجين من مواقد التدفئة وأجهزة التدفئة المركزية.
 - غبار الأبحار الناتج من الطابعات وماكينات التصوير.

قطع الغيار، والملحقات التكميلية

قطع غيارنا الأصلية، وملحقاتنا التكميلية الأصلية والملحقات الخاصة الأصلية متوافقة، مثل أكياس الأتربة الأصلية، مع خصائص ومتطلبات المكانس الخاصة بنا. لذلك ننصحك باقتصار الاستخدام على قطع غيارنا الأصلية، وملحقاتنا التكميلية الأصلية والملحقات الخاصة الأصلية وأكياس الأتربة الأصلية الخاصة بنا. وبهذه الطريقة تضمن عمراً طويلاً وجودة عالية باستمرار أداء التنظيف بمكنستك.

ملحوظة:

استخدام قطع غيار، وملحقات تكميلية/ملحقات خاصة وأكياس أتربة غير مطابقة بدقة أو ذات قيمة منخفضة من حيث الجودة قد يؤدي إلى وقوع أضرار بمكنستك، وهذه الأضرار لا يغطيها الضمان الخاص بنا، طالما أنها وقعت بسبب استخدام مثل هذه المنتجات.

إرشادات الأمان

هذه المكنسة تطابق القواعد التقنية المعتمدة وتعليمات الأمان ذات الصلة.

- يمكن استخدام الجهاز من قبل الأطفال بدءاً من عمر 8 سنوات فأكثر ومن قبل الأشخاص ذوي القدرات الجسدية أو الحسية أو العقلية المحدودة أو مفتقدي الخبرة و/أو المعرفة، وذلك إذا تم مراقبتهم أو إذا سبق توجيههم فيما يتعلق بالاستخدام الآمن للجهاز وتوعيتهم بالمخاطر الناتجة عن ذلك.
- لا يجوز للأطفال اللعب بالجهاز.
- لا يجوز للأطفال القيام بالتنظيف أو أعمال الصيانة المنوطة بالمستخدم دون مراقبة.

Siamo lieti che Lei abbia scelto un'aspirapolvere Bosch della serie BBH7.

Devono essere utilizzati esclusivamente gli accessori Bosch originali, pensati in modo specifico per il Suo aspirapolvere, al fine di garantire il miglior risultato di pulizia possibile.

Aprire le pagine con le figure!

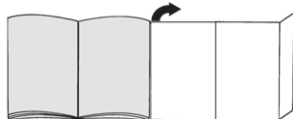

- 1 Spazzola per pavimenti con spazzola elettrica
- 2 Contenitore raccogli sporco con unità filtro
- 3 Tasto di sbloccaggio contenitore raccogli sporco
- 4 Indicatore stato di carica batteria
- 5 Indicatore Sensor Control
- 6 Filtro lanugine
- 7 Filtro a lamelle
- 8 Impugnatura
- 9 Interruttore acceso/spento
- 10 Spazzola per imbottiture professionale*
- 11 Bocchetta per giunti professionale*
- 12 Tubo di aspirazione corto
- 13 Cavo di carica
- 14 Rullo spazzola di ricambio*
- 15 Bocchetta per mobili*
- 16 Bocchetta per materassi*

Prima del primo utilizzo

Unire l'impugnatura e l'apparecchio

Figura 1

- Collegare e fissare con cautela l'impugnatura al corpo principale.

Unire l'apparecchio e la spazzola per pavimenti

Figura 2

- Infilare la scopa elettrica sulla spazzola per pavimenti e farla innestare in posizione.
- Per sganciare la spazzola, premere il pulsante di sblocco ed estrarre la scopa elettrica dalla spazzola per pavimenti.

! Attenzione:

- **La spazzola per pavimenti non è adatta all'aspirazione di piccole parti come cocci, giocattoli, spilli, graffette, ecc.**

Carica delle pile

- ! **Attenzione: prima del primo utilizzo, caricare le batterie dell'aspirapolvere per almeno 6 ore. Caricare l'apparecchio solo con il cavo di carica fornito in dotazione.**



Figura 3

- Per il processo di carica, posizionare l'aspirapolvere vicino a una presa di corrente. Si può posizionare l'apparecchio nel locale senza appoggiarlo. **Figura 12**
- Infilare il cavo di carica posteriormente nell'attacco dell'apparecchio.
- Inserire la spina del cavo di carica nella presa.
- Durante il processo di carica lampeggia l'indicatore di carica.
- Quando la batteria è completamente carica, l'indicatore di carica si accende a luce blu e smette di lampeggiare.
- Il LED si spegne dopo 2 minuti per risparmiare energia.
- Il riscaldamento del caricabatteria e della scopa elettrica durante questa operazione è un fenomeno normale e non comporta problemi.

Indicatore stato di carica batteria

Figura 4*

I LED dell'indicatore mostrano lo stato di carica della batteria.

- Batteria completamente carica 
- Carica residua media 
- Carica residua bassa 

- Se lampeggia l'ultimo LED significa che la batteria deve essere nuovamente ricaricata.

Aspirazione

Attivazione/disattivazione

Figura 5

- Azionare l'interruttore acceso/spento nel senso indicato dalla freccia.

Regolazione della potenza di aspirazione

Figura 6

Portare l'interruttore acceso/spento nella posizione desiderata per impostare la potenza di aspirazione:

- Livello di potenza 1 **1**
Per operazioni di pulizia semplici come i tappeti guida o pavimenti duri leggermente sporchi. L'apparecchio dispone in questo caso della massima autonomia.
- Livello di potenza 2 **2**
Per aspirare moquette delicate e per la pulizia quotidiana in caso di sporco limitato.

- Livello di potenza 3 **3**
Per aspirare pavimenti, tappeti e moquette molto sporchi. L'apparecchio dispone in questo caso di un'autonomia più limitata.
Aspirazione con accessori aggiuntivi solo sul livello 3.

Figura 7

- Per superare ostacoli, quali per esempio le scale, è possibile trasportare l'apparecchio afferrandolo in corrispondenza dell'impugnatura.

Aspirazione con accessori aggiuntivi

- ! **Per tutti i lavori con accessori aggiuntivi, regolare in generale l'apparecchio sul livello di potenza massimo (livello 3).**

Tubo di aspirazione corto

Figura 8*

- Rimuovere l'apparecchio dalla spazzola per pavimenti.
- Infilare e innestare in posizione il tubo di aspirazione corto sull'apparecchio.
 - Per aspirare grandi particelle di sporcizia oppure piccole parti, quali coriandoli, graffette, cornflakes, ecc.
 - Per aspirare il vano piedi dell'auto.

Figura 9*

Applicare le spazzole al tubo di aspirazione corto, in funzione delle proprie esigenze:

- Bocchetta per imbottiture professionale
Per l'aspirazione di imbottiture di mobili, sedili dell'auto, etc.
- Per pulire la bocchetta per imbottiture professionale è sufficiente aspirarla con l'apparecchio.
- Bocchetta per fessure professionale
Per la pulizia di giunti, angoli e così via.
- Bocchetta per mobili con setole
Per la pulizia di pareti, superfici delicate, tavoli, ecc.
- Bocchetta per mobili senza setole
Per la pulizia di tende, ecc. Rimuovere le setole dalla bocchetta.

! **Attenzione:**

- **Per la pulizia di materiali delicati, quali tende, regolare nuovamente la potenza sul livello inferiore.**
- Pulizia della bocchetta per mobili
Per pulire la bocchetta per mobili è sufficiente aspirarla con l'apparecchio.
- Bocchetta per materassi
Per l'aspirazione di materassi

Aspirazione delle scale

Figura 10

- Possibilità di aspirazione delle scale con l'apparecchio.
- I gradini devono essere aspirati in modo trasversale cominciando da sinistra e destra.
- Rimuovere lo sporco residuo sui bordi ruotando la spazzola per pavimenti.

Spegnimento dell'apparecchio

Figura 11

- Dopo l'aspirazione disattivare l'apparecchio.

Collocazione dell'apparecchio

Figura 12

- In caso di brevi pause durante l'aspirazione, si può posizionare l'apparecchio nel locale senza appoggiarlo. A tale scopo spingerlo leggermente in avanti in direzione della spazzola.

- ! **Attenzione: quando si posiziona l'apparecchio in questo modo è indispensabile spegnerlo, perché ad apparecchio fermo la spazzola rotante potrebbe causare danni al rivestimento del pavimento.**

Dopo il lavoro

Svuotamento del contenitore raccogli sporco

Figura 13

Per ottenere buoni risultati, si consiglia di svuotare il contenitore raccogli sporco dopo ogni utilizzo o, al più tardi, quando la polvere ha raggiunto il livello indicato dall'apposito segno nel contenitore raccogli sporco.

Consigliamo di non lasciar riempire il contenitore raccogli sporco oltre l'apposito segno, poiché altrimenti si accumulerebbe troppa sporcizia nel filtro.

Svuotando il contenitore raccogli sporco controllare anche sempre il grado di sporco dell'unità filtro esterna e se necessario pulirla seguendo le istruzioni "Pulizia del filtro per lanugine". **Figura 20**

- ! **Attenzione: è possibile pulire il filtro solo ad apparecchio spento.**
● **Non aspirare mai senza unità filtro esterna con cartuccia filtrante inserita.**

Estrazione del contenitore raccogli sporco

Figura 14

- Sbloccare il contenitore raccogli sporco con l'aiuto dei tasti di sbloccaggio ed estrarlo dall'apparecchio.

Estrazione dell'unità filtro

Figura 15

- Estrarre l'unità filtro dal contenitore raccogli sporco
- Svuotare il contenitore raccogli sporco.

Eventualmente è possibile pulire il contenitore raccogli sporco con un panno umido.

* la dotazione può variare a seconda del tipo di apparecchio

Inserimento del contenitore raccogli sporco

Figura 16

- Rimuovere lo sporco eventualmente presente al di sotto dell'apertura di espulsione.
- Montare l'unità filtro nel contenitore raccogli sporco accertandosi che venga inserita correttamente.
- Inserire il contenitore raccogli sporco nell'apparecchio e richiudere fino allo scatto.

⚠ **Attenzione: se si nota una resistenza applicando il contenitore raccogli sporco, controllare l'integrità del filtro e il corretto alloggiamento dell'unità filtro e del contenitore raccogli sporco.**

Smontaggio

Scollamento dell'apparecchio e dell'impugnatura

Figura 17

- Per staccare l'impugnatura premere il pulsante di sblocco e sfilare con cautela l'impugnatura verso l'alto.

Scollamento dell'apparecchio e della spazzola per pavimenti

Figura 18

- Per sganciare la spazzola, premere il pulsante di sblocco ed estrarre la scopa elettrica dalla spazzola per pavimenti.

Cura del filtro

⚠ **Attenzione: è possibile pulire il filtro solo ad apparecchio spento.**

L'apparecchio è dotato della funzione "Sensor Control".

Questa funzione controlla costantemente se l'aspirapolvere raggiunge il livello di potenza ottimale. L'indicatore segnala se è necessario pulire il filtro a lamelle per ottenere di nuovo il suo livello di prestazione ottimale.

Sensor Control

Figura 19

L'indicatore è blu o è spento quando l'apparecchio lavora a livello di potenza ottimale. L'indicatore è blu quando l'apparecchio lavora a livello di potenza ottimale. Se l'indicatore lampeggia con luce rossa, pulire il filtro lanugine e quello a lamelle.

La potenza dell'apparecchio viene regolata automaticamente al livello di potenza 1.

Pulizia del filtro lanugine

Figura 20

Sarebbe opportuno pulire il filtro per lanugine a intervalli di tempo regolari, in modo da garantire le prestazioni ottimali dell'aspirapolvere.

- Spegnerne l'apparecchio prima di procedere alla pulizia dell'unità filtro esterna.
 - Estrarre il contenitore raccogli sporco dall'apparecchio. **Figura 14**
 - Estrarre l'unità filtro dal contenitore raccogli sporco. **Figura 15**
 - Pulire l'unità filtro esterna.
- a) Di norma è sufficiente, quando si svuota il contenitore raccogli sporco, scuotere leggermente l'intera unità filtro oppure dare lievi colpi in modo da fare fuoriuscire le particelle di sporco.
- a) Se ciò non dovesse essere sufficiente, utilizzare un panno umido per rimuovere le particelle di sporco dalla superficie.

Pulizia del filtro a lamelle (filtro di protezione del motore)

Figura 21

- Spegnerne l'apparecchio prima di procedere alla pulizia del filtro a lamelle.

⚠ **Attenzione: è possibile pulire il filtro solo ad apparecchio spento.**

- Per pulire il filtro a lamelle ruotare tre volte la manopola di 180°.

È possibile eseguire la pulizia del filtro anche a livello di aspirazione ridotto, se l'indicatore non è acceso. Si consiglia la pulizia del filtro a lamelle prima di svuotare il contenitore raccogli sporco. Va effettuata comunque al più tardi quando si accende l'indicatore "Sensor Control".

Battere il filtro a lamelle (filtro di protezione del motore)

Figura 22

In caso di sporco resistente, è possibile procedere alla pulizia del filtro a lamelle scuotendolo e battendolo leggermente.

- Scuotere e battere leggermente il filtro sopra un cesto della spazzatura. Lo sporco fuoriesce dal filtro e cade verso il basso.

In caso di filtro a lamelle difettoso, è possibile ordinarne uno nuovo tramite il nostro servizio di assistenza clienti con il seguente codice del pezzo di ricambio: 12015942.

Pulizia della spazzola per pavimenti

Pulizia del rullo della spazzola

Prima di ogni intervento di manutenzione spegnere l'aspirapolvere o staccarla dal cavo di carica.

Figura 23

- a) Sbloccare il rullo spazzola ruotandolo in senso antiorario e rimuoverlo lateralmente dalla spazzola per pavimenti.
- b) Tagliare con le forbici eventuali fili e/o capelli arrotolati lungo la scanalatura di taglio.
- c) Inserire il rullo spazzola nella bocchetta per pavimenti e innestarlo in posizione ruotandolo in senso orario.

* la dotazione può variare a seconda del tipo di apparecchio 35

- Il rullo della spazzola dispone di una funzione autopulente. A tale scopo, utilizzando le forbici, tagliare i peli e le fibre nel senso della lunghezza su due lati opposti. Al successivo utilizzo del rullo della spazzola di durata superiore ai 30 secondi vengono aspirati automaticamente.

⚠ **Attenzione: la spazzola per pavimenti deve essere azionata esclusivamente con il rullo della spazzola montato.**

Avvertenze per la pulizia

Prima di ciascuna operazione di pulizia della scopa elettrica, è necessario che questa sia spenta e staccata dal cavo di carica. L'aspirapolvere e gli accessori in materiale plastico possono essere puliti con un normale detergente per plastica.

⚠ **Attenzione: non utilizzare strumenti abrasivi né detersivi universali o per vetro. Non immergere mai l'aspirapolvere nell'acqua.**

Eliminazione dell'anomalia

Spegnere immediatamente l'apparecchio contattare il servizio di assistenza clienti nei seguenti casi:

- se è stato inavvertitamente aspirato del liquido o se è presente del liquido all'interno dell'apparecchio;
- se l'apparecchio è caduto.

In questi casi non è più possibile garantire la sicurezza elettrica dell'apparecchio, anche qualora non vi siano danni esterni evidenti.

Anomalie presenti	Rimedio
La spazzola elettrica non funziona oppure emette rumori insoliti.	Pulire la spazzola e rimuovere eventuali corpi estranei.
	Verificare che la spazzola sia stata inserita correttamente e innestata in posizione.
	Se il problema persiste, contattare il servizio di assistenza clienti.
La spazzola si spegne durante l'aspirazione.	Spegnere l'apparecchio e verificare che la spazzola sia bloccata. Rimuovere il bloccaggio e pulire la spazzola.
	Selezionare un livello di potenza inferiore per le moquette e riavviare il processo di pulizia.
	Se la spazzola non si accende più, contattare il servizio di assistenza clienti.

da

Tak, fordi du har valgt en Bosch støvsuger fra serien BBH7.

Det anbefales, at der altid anvendes originalt tilbehør fra Bosch, fordi dette tilbehør er blevet specielt udviklet netop til denne støvsuger for at opnå det optimale bedste resultat af støvsugningen.

Fold billedsiderne ud!

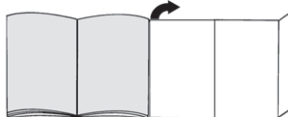

- 1 Gulvmundstykke med elektro-børste
- 2 Støvbeholder med filterenhed
- 3 Frigørelsesknap, smudsbeholder
- 4 Statusindikator for batteriopladning
- 5 Indikatoren Sensor Control
- 6 Fnugfilter
- 7 Lamel-filter
- 8 Håndgreb
- 9 Tænd-/sluk-knap
- 10 Professionelt polstermundstykke*
- 11 Professionelt fugemundstykke*
- 12 Kort støvsugerrør
- 13 Ladekabel
- 14 Reservebørstevalse*
- 15 Møbelmundstykke*
- 16 Madrasmundstykke*

Før første ibrugtagning

Sæt håndgreb og apparat sammen

Fig. 1

- Sæt forsigtigt håndgrebet på støvsugerens hovedkabinet, og lad det gå i indgreb.

Sæt apparat og gulvmundstykke sammen

Fig. 2

- Stik håndstøvsugeren ind i gulvmundstykket, og lad den gå i indgreb.
- Tryk på frigørelsestasten for at løsne gulvmundstykket, og træk håndstøvsugeren ud af mundstykket.

⚠ **Pas på: Gulvmundstykket er ikke beregnet til opsugning af smådele som glasskår, legetøj, knappenåle, papirklips osv.**

Con riserva di modifiche.

Opladning af akku

- ! **Pas på: Inden støvsugeren bruges første gang, skal de genopladelige batterier oplades i mindst 6 timer. Apparatet må kun oplades med det medfølgende ladekabel.**



Fig. 3

- Placer støvsugeren i nærheden af en stikkontakt til opladning. Støvsugeren kan placeres frit stående. **Fig. 12**
- Stik ladekablet ind i tilslutningsstikket bag på apparatet.
- Stik ladekablets netstik ind i en stikkontakt.
- Ladeindikatoren blinker under opladningen.
- Når det genopladelige batteri er helt opladet, lyser ladeindikatoren vedvarende blåt og blinker ikke mere.
- Efter 2 minutter slukkes LED'en for at spare energi.
- Det er normalt og indebærer ingen fare, at både ladekablet og håndstøvsugeren bliver varme under opladningen.

Statusindikator for batteriopladning

Fig. 4*

LED'erne i indikatoren viser status for batteriets opladning.

- Batteri fuldt opladet 
 - Batteri halvt afladet 
 - Batteri næsten afladet 
- Hvis den sidste LED blinker, skal batteriet oplades igen.

Støvsugning

Tænd / sluk

Fig. 5

- Tryk tænd-/sluk-knappen i pilens retning.

Regulering af sugestykke

Fig. 6

Sugestykken indstilles ved at skyde tænd-/sluk-knappen til den ønskede position:

- Effekttrin 1 **1**
Til lette rengøringsopgaver, som f.eks. gulvløbere eller let snavsede hårde gulve. Her opnås den maksimale driftstid.
- Effekttrin 2 **2**
Til støvsugning af sarte gulvtæpper og til den daglige rengøring ved ringe tilsmudsning.
- Effekttrin 3 **3**
Til støvsugning hårde gulve samt meget snavsede gulvtæpper og væg-til-væg tæpper. Her er driftstiden kortere.
Støvsugning med ekstra tilbehør kun på trin 3.

Fig. 7

- Støvsugeren er forsynet med et håndtag, så den er lettere at bære hen over forhindringer, som f.eks. trapper.

Støvsugning med ekstra tilbehør

- ! **Pas på: Ved alle former for arbejde med ekstra tilbehør skal apparatet generelt indstilles på højeste effektivniveau (trin 3).**

Kort støvsugerrør

Fig. 8*

- Træk apparatet ud af gulvmundstykket.
- Stik det korte støvsugerrør ind i apparatet, og lad det gå i indgreb.
 - Til opsugning af større smudspartikler eller smådele, som f.eks. konfetti, papirklips, cornflakes etc.
 - Til støvsugning i bunden af bilen

Fig. 9*

Sæt det ønskede mundstykke på det korte støvsugerrør:

- Professionelt polstermundstykke
Til støvsugning af polstermøbler, bilsæder etc.
 - Det professionelle polstermundstykke kan let suges rent med støvsugeren.
 - Professionelt fugemundstykke
Til støvsugning af fuger, hjørner etc.
 - Møbelmundstykke med børstekrans
Til støvsugning af vægge, sarte overflader, borde etc.
 - Møbelmundstykke uden børstekrans
Til støvsugning af gardiner, etc. Tag børstekransen af mundstykket.
- ! **Pas på: Ved rengøring af sarte materialer, som f.eks. gardiner, skal effekten reduceres til det laveste effektområde.**
 - Rengøre møbelmundstykke
Møbelmundstykket kan let suges rent med støvsugeren.
 - Madrasmundstykke
Til støvsugning af madrasser

Støvsugning af trapper

Fig. 10

- Det er let og ukompliceret at støvsuge på trapper med apparatet.
- Der skal støvsuges langs med trinnene fra venstre mod højre.
- Snavset langs kanterne støvsuges op ved at dreje gulvmundstykket.

Slukning af apparatet

Fig. 11

- Sluk apparatet, når støvsugningen er afsluttet.

* Udstyret kan variere afhængigt af apparatets type

Frastilling af apparatet

Fig. 12

- Ved kortere pauser i støvsugningen kan støvsugeren placeres frit stående. Vip støvsugeren lidt fremad i retning af mundstykket.

- ! **Pas på! Støvsugeren skal altid slukkes, når den står stille, fordi de drejende børster i givet fald kan beskadige gulvbelægningen.**

Efter støvsugningen

Tømning af støvbeholder

Fig. 13

For at opnå en optimal støvsugning, bør støvbeholderen tømmes efter hver støvsugning, dog senest, når støvet i støvbeholderen har nået markeringen på mindst ét sted.

Vi anbefaler, at støvbeholderen ikke fyldes op over denne markering, fordi dette i givet fald medfører, at filtret bliver meget tilsmudset.

Kontroller altid, hvor snavset den ydre filterenhed er, når støvbeholderen tømmes, og rengør den om nødvendigt iht. vejledningen "Rengøring af fnugfilter"

Fig. 20

- ! **Pas på! Det er kun muligt at rengøre filtret, når det er slukket for apparatet.**
- **Støvsug aldrig uden filterpatron i den ydre filterenhed.**

Udtagning af støvbeholder

Fig. 14

- Frigrø støvbeholderen ved hjælp af frigørelsesastaten, og tag den ud af apparatet.

Udtagning af filterenhed

Fig. 15

- Tag filterenheden ud af støvbeholderen.
- Tøm støvbeholderen.

Tør eventuelt støvbeholderen af med en fugtig klud.

Isætning af støvbeholder

Fig. 16

- Fjern eventuelt snavs under udgangsåbningen.
- Sæt filterenheden i støvbeholderen, og kontroller altid, at filterenheden er placeret korrekt.
- Sæt støvbeholderen i apparatet, og lad den gå i indgreb med et tydeligt klik.

- ! **Pas på! Kontroller, at filtret er korrekt samlet, og at både filterenhed og støvbeholder er placeret rigtigt, hvis der mærkes en modstand, når støvbeholderen sættes på plads.**

Demontering

Frigør håndgreb og apparat

Fig. 17

- Het handvat verwijderen met behulp van de ontgren-delingsknop en het voorzichtig naar boven afnemen.

Frigør apparat og gulvmundstykke

Fig. 18

- U verwijdert het vloermondstuk door op de ontgren-delingsknop te drukken en de handstofzuiger uit het mondstuk te trekken.

Pleje af filtre

- ! **Let op: De filter kan alleen worden schoongemaakt • wanneer het toestel uitgeschakeld is.**

Dette apparat er udstyret med den såkaldte "Sensor Control"- funktion.

Denne funktion overvåger permanent, om støvsugeren arbejder ved den optimale sugeseffekt. Indikatorlampen angiver, når det er nødvendigt at rengøre lamel-filtret for at opnå den optimale sugeseffekt igen.

Fig. 19 Sensor Control

Denne indikatorlampe lyser blå, når apparatet arbejder på det optimale effektniveau. Når indikatorlampen blinker med rødt, skal fnugfilter og lamelfilter renses.

Apparatet bliver automatisk reguleret ned til effektrin 1.

Fig. 20 Rensning af fnugfilter

For at sikre at støvsugeren fungerer optimalt, skal fnug-filtret rengøres med regelmæssige mellemrum.

- Apparatet skal være slukket, når den ydre filterenhed rengøres.
- Tag støvbeholderen ud af apparatet. Fig. 14
- Tag filterenheden ud af støvbeholderen. Fig. 15
- Rengør den ydre filterenhed
- a) I almindelighed er det tilstrækkeligt at ryste hele filterenheden lidt under tømningen af støvbeholderen eller at banke den let, så smudspartiklerne bliver løsnede.
- b) Hvis dette ikke er tilstrækkeligt, skal overfladen tørres af med en fugtig klud for at fjerne smudspartiklerne.

Rensning af lamelfilter (motorbeskyttelsesfilter)

Fig. 21

- Sluk for apparatet under rengøringen af lamel-filtret.
- ! **Bemærk: Det er kun muligt at rengøre filtret, når der er slukket for apparatet.**
- Lamelfiltret renses ved at dreje håndtaget 3 gange 180° rundt.

Filtret kan også rengøres, hvis sugeeffekten bliver dårligere, også selv om indikatorlampen ikke lyser. Vi anbefaler, at lamel-filtret altid rengøres, inden støvbeholderen tømmes. Filtret skal dog under alle omstændigheder rengøres, når "Sensor Control" - indikatoren begynder at lyse.

Enbankning af lamelfilter (motorbeskyttelsesfilter)

Fig. 22

Ved særlig kraftig tilsmudsning kan lamel-filtret også bankes rent.

- Bank filtret rent hen over en affaldsspand. Snavset falder ned og ud af filtret.

Hvis lamelfiltret er defekt, kan der bestilles et nyt hos vores kundeservice med følgende reservedelsnummer: 12015942.

Rengøring af gulvmundstykket

Sluk altid for apparatet, og træk ladekablet ud, inden støvsugeren vedligeholdes.

Rengøring af børstevalse

Fig. 23

- Frigør børstevalsen ved at dreje den i retning mod uret, og træk den sideværts ud af gulvmundstykket.
 - Klip hår og tråde, som har viklet sig om børsterne, over med en saks langs med skærenoten.
 - Skyd børstevalsen ind fra siden i gulvmundstykket langs med føringsstaven, og lad den gå i indgreb ved at dreje den i retning med uret.
- Børstevalsen har også en selvrensningfunktion. Klip hår og fibre over på langs af børsten med en saks på to sider overfor hinanden. Når børstevalsen derefter er i drift, bliver hår og fibre automatisk suget ind i løbet af 30 sekunder.

- ! **Pas på! Gulvmundstykket på kun bruges, når børstevalsen er monteret.**

Anvisninger vedr. rengøring

Inden vedligeholdelse af håndstøvsugeren skal den altid være slukket og ladekablet være trukket ud. Støvsugeren og tilbehørsdelene kan plejes med et af de gængse rensmidler til kunststof.

- ! **Pas på! Anvend aldrig skuremidler, glas- eller universalrengøringsmidler. Dyp aldrig støvsugeren i vand.**

Afhjælpning af fejl

Sluk med det samme for apparatet i følgende tilfælde, og kontakt kundeservice:

- Hvis der ved et uheld er blevet suget væske op, eller hvis der er kommet væske ind i selve apparatet.
 - Hvis apparatet er faldet på gulvet.
- I så fald er apparatets elektriske sikkerhed ikke længe- re garanteret, også selv om der ikke er synlige skader.

Fejl	Afhjælpning
Elektrobørsten fungerer ikke eller laver usædvanlige lyde.	Rengør børsten, og fjern eventuelle fremmedlegemer.
	Kontroller, at børsten er sat rigtigt på og er gået i indgreb.
	Kontakt teknisk kundeservice, hvis problemet stadig ikke er løst.
Børsten slukkes under støvsugningen.	Sluk for støvsugeren, og kontroller, om der er en tilstopning i mundstykket. Fjern tilstopningen, og rengør mundstykket.
	Vælg et lavere effekttrin ved støvsugning af gulvtæpper, og fortsæt rengøringen.
	Kontakt kundeservice, hvis mundstykket stadig ikke kan tændes.

Med forbehold for ændringer

Det gleder oss at du har valgt en Bosch-støvsuger i BBH7-serien.

For at støvsugeren skal fungere optimalt, bør du bare bruke originalt tilbehør fra Bosch som er utviklet spesielt for din støvsuger.

Vennligst brett ut sidene med bilder.

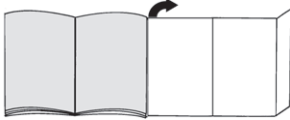

- 1 Gulvmunnstykke med elektrobørste
- 2 Støvbeholder med filterenhet
- 3 Utløserknapp for støvbeholder
- 4 Indikator for ladestatus for batteri
- 5 Sensor Control-indikator
- 6 Lofilter
- 7 Lamellfilter
- 8 Håndtak
- 9 På-/av-bryter
- 10 Proff-møbelmunnstykke*
- 11 Proff-fugemunnstykke*
- 12 Kort rør
- 13 Ladekabel
- 14 Reservebørstevalse*
- 15 Møbelmunnstykke*
- 16 Madrassmunnstykke

Før første gangs bruk

Sette sammen håndtaket og apparatet

Bilde 1

- Sett håndtaket forsiktig på hovedhuset og la det gå i lås.

Sette sammen røret og gulvmunnstykket

Bilde 2

- Sett håndstøvsugeren i gulvmunnstykket og la den gå i lås.
- For å løsne gulvmunnstykket trykker du på låseknappen og trekker håndstøvsugeren løs fra munnstykket.

- ! **Achtung: Gulvmunnstykket er ikke egnet til å suge opp smådelene som glasskår, leketøy, nåler, binders osv.**

Lade batteriet

- ! **OBS! Før første gangs bruk må batteriene til støvsugeren lades i minst 6 timer. Apparatet må kun lades med den ladekabelen som følger med.**

Bilde 3

- Plasser støvsugeren i nærheten av en stikkontakt når den skal lades. Apparatet kan settes fritt i rommet. **Bilde 12**
- Stikk ladekabelen inn i tilkoblingen bak på apparatet.
- Stikk støpselet til ladekabelen inn i stikkontaken.
- Ladeindikatoren blinker under ladingen.
- Når batteriet er fulladet, lyser ladeindikatoren blått og blinker ikke lenger.
- Etter 2 minutter slukner LED-en for å spare energi.
- Det er normalt og helt ufarlig at ladekabelen og håndstøvsugeren blir varme.

Indikator for ladestatus for batteri

Bilde 4*

LED-ene i indikatoren angir batteriets ladenivå.

- batteri fulladet
- middels ladenivå
- lavt ladenivå

- Dersom den siste LED-en blinker, må batteriet lades.

Støvsuging

Slå av/på

Bilde 5

- Skyv på-/av-bryteren i pilretningen.

Regulere sugekraften

Bilde 6

Still inn sugeeffekten ved å skyve av/på-bryteren i ønsket posisjon:

- Effektrinn 1 **1**
For enkle rengjøringsjobber som gulvløpere eller lett tilsmussede harde gulv. Her har apparatet maksimal driftstid.
- Effektrinn 2 **2**
Til støvsuging av ømfintlige tepper og daglig rengjøring av flater som ikke er spesielt skitne.
- Effektrinn 3 **3**
Til støvsuging av harde gulv og svært støvete tepper og vegg-til-vegg-tepper. Her har apparatet kortere driftstid. Støvsuging med ekstra tilbehør kun på trinn 3.

Bilde 7

- For å komme forbi hinder som for eksempel trapper, kan du også transportere apparatet i håndtaket.

Støvsuging med ekstra tilbehør

! OBS!

- **Til alle arbeider med ekstra tilbehør må apparatet stilles inn på høyeste effekttrinn (trinn 3).**

Kort rør

Bilde 8*

- Dra apparatet av gulvmunnstykke.
- Sett det korte røret på apparatet og la det gå i lås.
 - Til oppsuging av større smusspartikler eller små deler, f.eks. konfetti, binders, cornflakes osv.
 - Til støvsuging av fotbrønnene i bilen

Bilde 9*

Sett munnstykkene på det korte røret etter behov:

- Proff-møbelmunnstykke
Til støvsuging av stoppede møbler, bilseter osv.
- Proff-møbelmunnstykket kan enkelt rengjøres ved å støvsuge det med apparatet.
- Proff-fugemunnstykke
Til støvsuging av fuger og hjørner osv.
- Møbelmunnstykke med børstekrans
Til støvsuging av vegger, ømfintlige overflater, bord osv.
- Møbelmunnstykke uten børstekrans
Til støvsuging av gardiner, osv. Ta børstekransen av munnstykket.

! OBS!

- **Til rengjøring av ømfintlige materialer, f.eks. gardiner, må du nedregulere effekten til det nederste området.**
- Rengjøre møbelmunnstykket
Møbelmunnstykket kan enkelt rengjøres ved å støvsuge det med apparatet.
- Madrassmunnstykke
Til støvsuging av madrasser

Støvsuging av trapper

Bilde 10

- Støvsuging av trapper er enkelt å få til med dette apparatet.
- Støvsug trinnene på tvers, begynn vekselvis på høyre og venstre side.
- Gjenværende smuss på kantene fjernes ved å vri gulvmunnstykket.

Bilde 11

Slå av apparatet

- Slå av apparatet når du er ferdig med å støvsuge.

Oppbevaring av apparatet

Bilde 12

- Ved korte pauser i støvsugingen kan apparatet stilles fritt i rommet. Vipp støvsugeren lett forover mot munnstykket.

! OBS! Apparatet må alltid slås av når du stiller det

- **fra deg siden den roterende børsten kan forårsake skader på gulvbelegget når støvsugeren står stille.**

Etter arbeidet

Tømming av støvbeholderen

Bilde 13

For at du skal oppnå et godt resultat av støvsugingen, bør støvbeholderen tømmes etter hver gangs bruk, men senest når støvet har nådd markeringen i støvbeholderen.

Vi anbefaler ikke å la støvbeholderen fylles utover markeringen fordi dette fører til særdeles kraftig tilsmussing av filteret.

Når du tømmer støvbeholderen, må du også alltid kontrollere graden av tilsmussing på den utvendige filterenheten og ved behov rengjøre denne ifølge veiledningen "Rengjøring av lofilter". **Bilde 20**

! Obs! Det er bare mulig å rengjøre filteret når apparatet er slått av.

- **Støvsug aldri uten utvendig filterenhet med innsatt filterpatron.**

Ta ut støvbeholderen

Bilde 14

- Løsne støvbeholderen med låseknappene og ta den ut av apparatet.

Ta ut filterenheten

Bilde 15

- Ta filterenheten ut av støvbeholderen.
- Tøm støvbeholderen.

Tørk støvbeholderen innvendig med en fuktet klut ved behov.

Sette inn støvbeholderen

Bilde 16

- Fjern eventuelt smuss fra undersiden av utstøteråpningen.
- Sett filterenheten inn i støvbeholderen. Pass på at den sitter riktig.
- Sett støvbeholderen inn i apparatet og la den smekke hørbart i lås.

! OBS! Dersom du merker motstand når du setter i

- **støvbeholderen, må du kontrollere at filteret er helt og at filterenhet og støvbeholder sitter riktig.**

* Utstyret kan variere avhengig av apparattypen

Demontering

Løsne håndtaket fra apparatet

Bilde 17

- For å løsne håndtaket trykker du på låseknappen og tar håndtaket forsiktig opp og av.

Løsne apparatet fra gulvmunnstykket

Bilde 18

- For å løsne gulvmunnstykket trykker du på låseknappen og trekker håndstøvsugeren løs fra munnstykket.

Vedlikehold av filteret

! Obs! Det er bare mulig å rengjøre filteret når apparatet er slått av.

Apparatet er utstyrt med en "Sensor Control"-funksjon. Denne funksjonen overvåker hele tiden om støvsugeren har nådd optimalt effektivnivå. Lampen indikerer om det er nødvendig å rengjøre lamellfilteret for at sugeeffekten skal bli optimal igjen.

Sensor Control

Bilde 19

Indikatoren lyser blått når apparatet jobber med optimal sugestyrke. Hvis indikatoren blinker rødt, må lofilteret og lamellfilteret rengjøres.

Apparatet reguleres automatisk tilbake til effekttrinn 1.

Rengjøre lofilteret

Bilde 20

Filteret må rengjøres med jevne mellomrom slik at støvsugeren jobber optimalt.

- Slå av apparatet når du skal rengjøre den utvendige filterenheten.
- Ta støvbeholderen ut av apparatet. **Bilde 14**
- Ta filterenheten ut av støvbeholderen. **Bilde 15**
- Rengjør den utvendige filterenheten.
- a) Når du tømmer støvbeholderen, holder det som regel å riste eller banke lett på den utvendige filterenheten for å få eventuelle smusspartikler til å løsne.
- b) Hvis dette ikke er tilstrekkelig, fjerner du smusspartiklene fra overflaten med en fuktig klut.

Rengjøre lamellfilteret (motorfilter)

Bilde 21

- Slå av apparatet når du skal rengjøre lamellfilteret.

! Obs! Det er bare mulig å rengjøre filteret når apparatet er slått av.

- Når du skal rengjøre lamellfilteret, vrir du dreiebryteren 180° 3 ganger.

Du kan også rengjøre filteret dersom sugestyrken avtar uten at displayet lyser. Vi anbefaler at du rengjør lamellfilteret før hver tømming av støvbeholderen. Men du må senest gjøre det når "Sensor Control"-indikatoren lyser.

Banke rent lamellfilteret (motorfilter)

Bilde 22

Hvis lamellfilteret er ekstra skittent, kan du også banke det rent.

- Bank filteret over et søppelspann. Smusset faller ut av filteret og ned.

Hvis lamellfilteret er defekt, kan et nytt bestilles fra kundeservice med reservedelsnummer 12015942.

Rengjøre gulvmunnstykket

Rengjøre børstevalsen

Slå alltid av støvsugeren og trekk ut ladekabelen før vedlikeholdsarbeid.

Bilde 23

- a) Løsne børstevalsen ved å vri den mot klokken og trekke den sidelengs ut av gulvmunnstykket.
 - b) Klipp opp sammenviklede tråder og hår med en saks i sporet som er beregnet for dette.
 - c) Skyv børstevalsen inn i gulvmunnstykket, og la den gå i lås ved å vri den med klokken.
- Børstevalsen har også en selvrensfunksjon. For å bruke den klipper du av hårene og trådene på langs med en saks på de to motliggende sidene. Når du etterpå bruker børstevalsen i over 30 sekunder, vil hårene og trådene suges inn automatisk.

! OBS! Gulvmunnstykket må kun brukes med montert børsteval.

Rengjøringsanvisninger

Håndstøvsugeren må alltid slås av og skilles fra ladekabelen før rengjøring. Støvsuger og tilbehørsdeler av plast kan vedlikeholdes med et vanlig plastrensemiddel.

! OBS! Ikke bruk skuremidler, glass- eller universalrengjøringsmidler. Støvsugeren må aldri senkes i vann.

Utbedring av feil

I følgende tilfeller bør du la være å bruke apparatet og kontakte kundeservice:

- Hvis du uforvarende har sugd opp væske eller det er kommet væske inni apparatet.
- Hvis apparatet har falt ned.

I disse tilfellene er det muligens ikke trygt å bruke apparatet med tanke på el-sikkerheten, selv om det ikke er noen synlige skader utenpå apparatet.

Feil som oppstår	Utbedring
Den elektriske børsten fungerer ikke eller lager uvanlige lyder.	Rengjør børsten og fjern eventuelle fremmedlegemer.
	Kontroller om børsten er satt inn riktig og har smekket på plass.
	Ta kontakt med kundeservice dersom problemet vedvarer.
Børsten slår seg av under støvsugingen.	Slå av apparatet og kontroller om munnstykket er blokkert. Fjern det som blokkerer, og rengjør munnstykket.
	Velg et effekttrinn lavere på gulvtepper, og start rengjøringen på nytt.
	Dersom munnstykket ikke lar seg slå på, må du kontakte kundeservice.

Med forbehold om endringer

SV

Tack för att du valt att köpa en Bosch-dammsugare i BBH7-serien.

Använd bara originaltillbehör från Bosch, de är specialframtagna till den här dammsugaren för att ge bästa möjliga sugeffekt.

Vik ut bilduppslaget!

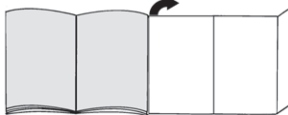

- 1 Golvmunestycke med elborste
- 2 Dammbehållare med filterdel
- 3 Låsknapp dammbehållare
- 4 Laddindikering
- 5 Sensor Control-indikering
- 6 Luddfilter
- 7 Veckfilter
- 8 Handtag
- 9 PÅ/AV-regel
- 10 Proffsdynmunestycke*
- 11 Proffsfogmunestycke*
- 12 Kort dammsugarrör
- 13 Laddsladd
- 14 Reservborstvals*
- 15 Dynmunestycke*
- 16 Madrassmunestycke

Före första användningen

Sätta ihop handtag och enhet

Bild 1

- Snäpp försiktigt fast handtaget på höljet.

Sätta ihop enhet og golvmunestycke

Bild 2

- Snäpp fast handdammsugaren i golvmunestycket.
- Lossa golvmunestycket genom att trycka på låsknappen och ta handdammsugaren ur munestycket.

! Obs! Golvmunestycket är inte avsett för att dammsuga opp småsaker som skärivor, leksaker, knappnålar, gem osv.

Batteriladdning

- ! **Obs! Du måste ladda batterierna i dammsugaren minst 6 timmar före första användning. Ladda bara enheten med den medföljande laddsladden.**



Bild 3

- Ladda dammsugaren vid uttaget. Du kan ställa enheten var du vill i rummet. Bild 12
- Sätt i laddsladden i uttaget bak till på enheten.
- Sätt laddsladden i uttaget.
- Laddindikeringen blinkar vid laddning.
- När batteriet är fulladdat lyser laddindikeringen blått och slutar blinka.
- LED:n slocknar efter 2 minuter för att spara effekt.
- Det är helt normalt att laddsladd och handdammsugare blir varma vid laddning.

Laddindikering

Bild 4*

LED-indikeringen visar aktuell batteriladdning.

- Batteriet är fulladdat 
 - halvfyllt 
 - urladdat 
- Behöver batteriet laddning, så blinkar sista LED:n.

Dammsugning

På/av

Bild 5

- För PÅ/AV-regeln i pilens riktning.

Justera sugeffekten

Bild 6

Ställ in sugeffekten genom att föra PÅ/AV-regeln till det läge du vill ha:

- Effektläge 1 **1**
För smidig dammsugning av t.ex. hallmattor eller hårda golv som inte är så smutsiga. Enheten får maximal gångtid.
- Effektläge 2 **2**
För dammsugning av ömtåliga mattor och daglig städning när det inte är så smutsigt.
- Effektläge 3 **3**
För dammsugning av hårda golv och jättesmutsiga mattor och heltäckningsmattor. Enheten får kortare gångtid.
Dammsug alltid med läge 3 när du använder extratillbehör.

Bild 7

- För att komma över hinder som trappor kan du bära enheten i handtagen.

Dammsuga med extratillbehör

- ! **Obs! Ställ alltid in enheten på högsta effektläget (läge 3) vid användning av extratillbehör.**

Kort dammsugarrör

Bild 8*

- Dra ut enheten ur golvmunstycket.
- Sätt på och snäpp fast det korta dammsugarröret på enheten.
 - för dammsugning av grovsmuts eller småsaker som t.ex. konfetti, gem, cornflakes etc.
 - för dammsugning av bilens fotbrunn

Bild 9*

Sätt på det munstycke du vill ha på det korta dammsugarröret:

- Proffsdynmunstycke
För dammsugning polstrade möbler, bilsäten etc.
- Rengör proffsdynmunstycket genom att suga rent det med enheten.
- Proffsfogmunstycke
För dammsugning av fogar och hörn etc.
- Dynmunstycke med borstkrans
För dammsugning av väggar, ömtåliga ytor, bord etc.
- Dynmunstycke utan borstkrans

För dammsugning av gardiner etc. Ta av borstkransen från munstycket.

! Obs!

- Vid dammsugning av ömtåliga material som t.ex. gardiner justerar du ned till minimieffekt.
- Rengöra dynmunstycket
Rengör dynmunstycket genom att suga rent det med enheten.
- Madrassmunstycke
För dammsugning av madrasser

Bild 10 Trappdammsugning

- Trappdammsug bara med själva enheten.
- Dammsug av trappstegen i tvärlid från vänster och höger.
- Dammsug upp restsmutsen i kanterna genom att vrida golvmunstycket.

Slå av enheten

Bild 11

- Slå av enheten när du dammsugit klart.

Ställa undan enheten

Bild 12

- Du kan ställa ifrån dig dammsugaren fritt i rummet vid korta pauser. Luta dammsugaren framåt lite åt munstycket till.

- ! **Obs! Slå av enheten när du ställer undan den, annars kan den roterande dammsugarborsten skada golvet.**

När du är klar

Tömma dammbehållaren

Bild 13

Töm dammbehållaren när du dammsugit klart, så får du bra slutresultat. Du måste definitivt tömma när dammet når markeringen i dammbehållaren.

Låt inte dammbehållaren bli full över markeringen, det smutsar ned filtret väldigt mycket.

Kontrollera alltid om den yttre filterdelen är smutsig när du tömmer dammbehållaren, rengör enligt avsnittet "Rengöra luddfiltret" i bruksanvisningen, om det behövs. Bild 20

- ! **Obs! Enheten ska vara av när du rengör filtret.**
- **Dammsug aldrig utan yttre filter i filterpatronen.**

Ta bort dammbehållaren

Bild 14

- Öppna dammbehållaren genom att trycka på lås-knappen och ta ut behållaren ur enheten.

Ta ur filterdelen

Bild 15

- Ta ut filterdelen ur dammbehållaren
 - Töm dammbehållaren.
- Du kan torka ur dammbehållaren med fuktad trasa, om det behövs.

Sätt i dammbehållaren

Bild 16

- Ta bort ev. smuts under utkastöppningen.
- Sätt i filterdelen i dammbehållaren, se till så att den sitter ordentligt.
- Snäpp fast dammbehållaren i enheten.

- ! **Obs! Tar det emot när du sätter i dammbehållaren, • kontrollera om filtret är komplett och att filterdel och dammbehållare sitter ordentligt.**

Ta isär

Ta isär handtag och enhet

Bild 17

- Lossa handtaget genom att trycka på lås-knappen och ta av handtaget uppåt.

Ta isär enhet och golvmunstycke

Bild 18

- Lossa golvmunstycket genom att trycka på lås-knappen och ta handdammsugaren ur munstycket.

Filterrengöring

- ! **Obs! Enheten ska vara av när du rengör filtret.**



Enheten har så kallad Sensor Controlfunktion.

Funktionen kontrollerar att dammsugaren har en optimal effektnivå. Lysdioden visar när det är dags att rengöra veckfiltren, för att återskapa optimal effektnivå.

Sensor Control

Bild 19

Indikeringen blir blå när enheten går med optimal effekt. Blinkar indikeringen rött, så måste du rengöra ludd- och veckfiltren.

Enheten slår automatiskt om till effektläge 1.

Rengör luddfiltret

Bild 20

Rengör luddfiltret då och då, så att dammsugaren fungerar optimalt.

- Slå av enheten när du rengör den yttre filterdelen.
 - Ta ut dammbehållaren ur enheten. Bild 14
 - Ta ut filterdelen ur dammbehållaren. Bild 15
 - Rengör den yttre filterdelen.
- a) Oftast räcker det att skaka eller knacka ur filterdelen när du tömmer dammbehållaren, så att smutsen lossnar.
- b) Om det inte räcker, torka bort ytsmutsen med fuktig trasa.

Rengöra veckfiltret (motorskyddsfiltret)

Bild 21

- Stäng av enheten när du rengör veckfiltret.

- ! **Obs! Enheten måste vara avstängd när du ska rengöra filtret.**

- Rengör veckfiltret genom att vrida vredet 3 x 180°.

Rengör filtret om sugeffekten avtar, även om indikatorn inte lyser. Vi rekommenderar att du rengör veckfiltret innan du tömmer dammbehållaren. Om inte annat måste du göra det när "Sensor Control"-indikatorn tänds.

Knacka ur veckfiltret (motorskyddsfiltret)

Bild 22

Du kan även knacka ur veckfiltret om det är jättesmutsig.

- Knacka ur filtret över soptunna. Smutsen faller då ned från filtret.

Är veckfiltret trasigt kan du beställa ett nytt från service med följande reservdelsnummer: 12015942.

Rengöra golvmunstycket

Rengör borstvalsen

Slå av dammsugaren resp. dra ur laddsladden när du ska rengöra den.

Bild 23

- Lossa borstvalsen genom att vrida den moturs och dra ut den i sidled ur golvmunstycket.
- Använd en sax längs spåret för att klippa av insnoddade trådar och hår som fastnat.
- Skjut in borstvalsen i golvmunstycket och snäpp fast genom att vrida medurs.

- Borstvalsen har även en självrengöringsfunktion. Klipp av hår och trådar med sax längs två motstående sidor. Slå sedan på borstvalsen i 30 sekunder, så sug skräpet upp automatiskt.

- ! **Obs! Du får bara använda golvmunstycket med monterad borstvals.**

Rengöringsanvisningar

Slå alltid av handdammsugaren och dra ur laddsladden före rengöring. Dammsugare och plasttillbehör går att rengöra med vanlig plastrengöring.

- ! **Använd inte skurmedel, fönsterputs eller allrent.**
- **Doppa aldrig dammsugaren i vatten.**

Felåtgärder

I följande fall måste du genast slå av enheten och kontakta service:

- om du råkat suga upp vätska eller om vätska trängt in i enheten
- om enheten har fallit.

Det går inte att garantera enhetens elsäkerhet i sådana fall, även om den ser hel ut utvändigt.

Fel	Åtgärd
Elborsten fungerar inte och låter konstigt.	Rengör borsten och ta bort ev. främmande föremål.
	Kontrollera om borsten är ordentligt isatt och fastsnäppt.
	Är problemet fortfarande kvar, kontakta service.
Borsten slår av vid dammsugning.	Slå av enheten och kontrollera om munstycket är ordentligt isatt.
	Ta bort igensättningen och rengör munstycket.
	Välj lägre effektläge på heltäckningsmattor och börja dammsuga igen.
	Går det inte att slå på munstycket igen, kontakta service.

Rätten till ändringar förbehålls

Onnittelumme, olet valinnut laadukkaan Bosch-mallisarjan BBH7 pölynimurin.

Suosittellemme käyttämään vain alkuperäisiä Bosch-lisävarusteita, jotka on suunniteltu erityisesti tähän pölynimuriin parhaan imurointituloksen saavuttamiseksi.

Käännä esiin kuvasivut!



- 1 Lattiasuulake, jossa sähkötoiminen harja
- 2 Pölysäiliö jossa suodatinyksikkö
- 3 Pölysäiliön lukituksen vapautuspainike
- 4 Akun lataustilan näyttö
- 5 Sensor Control -näyttö
- 6 Nukkasihti
- 7 Lamellisuodatin
- 8 Kädensija
- 9 Virtakytkin
- 10 Profi-huonekalusuulake*
- 11 Profi-rakosuulake*
- 12 Lyhyt imuputki
- 13 Latausjohto
- 14 Varaharjatelä*
- 15 Huonekalusuulake*
- 16 Patjasuulake*

Ennen ensimmäistä käyttöä

Kädensijan liittäminen laitteeseen

Kuva 1

- Aseta kädensija varovasti runkoon ja lukitse se paikalleen.

Laitteen ja lattiasuulakkeen yhdistäminen

Kuva 2

- Aseta varsi-imuri lattiasuulakkeeseen ja lukitse paikalleen.
- Irrottaaksesi lattiasuulakkeen paina lukituksen vapautuspainiketta ja vedä varsi-imuri pois suulakkeesta.

- ! **Huomio: Lattiasuulake ei sovellu pienten osien kuten sirpaleiden, leikkikalujen, nuppineulojen, paperiliittimien jne. imurointiin**

Akun lataaminen

- ! **Huomio: Akkuja on ladattava vähintään 6 tuntia ennen pölynimurin ensimmäistä käyttöä.**
Lataa laitetta vain mukana toimitetulla latausjohdolla.



Kuva 3

- Aseta pölynimuri lataamista varten pistorasian lähelle. Laitte voidaan asettaa huoneeseen seisomaan ilman tukea. **Kuva 12**
- Liitä latausjohto laitteen takasivulla olevaan liitäntään.
- Liitä latausjohdon pistoke pistorasiaan.
- Latausnäyttö vilkkuu latauksen aikana.
- Kun akku on täyteen ladattu, latausnäyttö palaa sinisenä eikä vilku enää.
- LED-valo sammuu energian säästämiseksi 2 minuutin kuluttua.
- Latausjohdon ja varsi-imurin lämpeneminen on normaalia ja vaaratonta.

Akun lataustilan näyttö

Kuva 4*

Näytön LED-valot kertovat akun lataustilan.

- Akku täyteen ladattu 
- Puolet latauksesta jäljellä 
- Vähän latausta jäljellä 

- Kun viimeinen LED-valo vilkkuu, akku on ladattava.

Imurointi

Kytkeminen päälle/pois päältä

Kuva 5

- Paina virtakytkintä nuolen suuntaan.

Imutehon säätäminen

Kuva 6

Säädä imuteho työntämällä virtakytkin haluamaasi asentoon:

- Teho 1 1
Helppoihin puhdistustehtäviin kuten mattojen tai kevyesti likaantuneiden koviin lattioiden imurointiin. Laitteen toiminta-aika on tällöin pisin mahdollinen.
- Teho 2 2
Hellävaraista käsittelyä vaativien mattojen imurointiin ja päivittäiseen kevyeen siivoukseen.
- Teho 3 3
Koviin lattioiden ja runsaasti likaantuneiden mattojen ja kokolattiamattojen imurointiin. Laitteen käyttöaika on tällöin lyhyempi. Imurointi lisävarusteella vain teholla 3.

Kuva 7

- Esteiden, esim. portaiden, yhteydessä laitetta voidaan kuljettaa kädensijasta.

Imurointi lisävarusteen avulla

- ! **Huomio Valitse laitteen suurin tehotas (taso 3)**
- aina, kun imuroit lisävarustetta käyttämällä.

Lyhyt imuputki

Kuva 8*

- Vedä laite pois lattiasuulakkeesta.
- Liitä lyhyt imuputki laitteeseen ja lukitse paikalleen.
 - Suurikokoisemman lian tai pienten esineiden kuten esimerkiksi paperisilpun, paperiliittimien, maissihiutaleiden jne. imurointiin.
 - Auton jalkatilan imurointiin

Kuva 9*

Liitä suulake tarpeen mukaan lyhyeen imuputkeen:

- Profi-huonekalusuulake
Pehmustettujen huonekalujen, autonistumien jne. imurointiin
- Profi-huonekalusuulakkeen puhdistat helposti imuroimalla.
- Profi-rakosuulake
Rakojen ja kulmien jne. imurointiin
- Huonekalusuulake jossa pölyharja
Seinien, hellävaraista käsittelyä vaativien pintojen, pöytien jne. imurointiin
- Huonekalusuulake ilman pölyharjaa
Poista pölyharja suuttimesta, kun imuroit verhoja jne.

- ! **Huomio: Valitse pienin tehotas, kun puhdistat**
- **hellävaraista käsittelyä vaativia materiaaleja, kuten esimerkiksi verhoja.**
- Huonekalusuulakkeen puhdistaminen
Huonekalusuulakkeen puhdistat helposti imuroimalla.
- Patjasuulake
Patjojen imurointiin

Kuva 10 Portaiden imurointi

- Portaiden imurointi on laitteen avulla helppoa.
- Portaat imuroidaan poikittain aloittaen vasemmalta ja oikealta.
- Reunoihin jäävä lika imuroidaan kääntämällä lattiasuulaketta.

Laitteen kytkeminen pois päältä

Kuva 11

- Kytke laite imuroinnin jälkeen pois päältä.

Laitteen pysäyttäminen

Kuva 12

- Laite voidaan asettaa lyhyiden imurointitaukojen ajaksi seisomaan ilman tukea. Kallista tätä varten pölynimuria kevyesti eteenpäin suulakkeen suuntaan.

- ! **Huomio: Kytke laite ehdottomasti pois päältä tauon ajaksi, koska pyöriävä harja voi vaurioittaa lattiatapintaa pölynimurin seistessä paikallaan.**

Käytön jälkeen

Pölysäiliön tyhjennys

Kuva 13

Hyvän imurointituloksen saavuttamiseksi olisi pölysäiliö hyvä tyhjentää jokaisen imuroinnin jälkeen, viimeistään kuitenkin silloin, kun pölyä on säiliön yhdessä kohdassa merkinnän korkeudelle saakka.

Suosittellemme, että pölysäiliötä ei täytetä merkinnän yli, koska seurauksena on suodattimen hyvin runsas likaantuminen.

Tarkasta pölysäiliön tyhjennyksen yhteydessä aina myös ulomman suodatinyksikön likaisuusaste ja puhdistat se tarvittaessa kohdassa "Nukkasihdin puhdistus" olevan ohjeen mukaan. **Kuva 20**

- ! **Huomio: Suodattimen puhdistus on mahdollista vain, kun laite on kytketty pois päältä.**
- **Älä imuroi koskaan ilman ulompaa suodatinyksikköä ja paikalleen asetettua suodattimen sisäosaa.**

Pölysäiliön poistaminen

Kuva 14

- Vapauta pölysäiliön lukitus lukituksen vapautusnäppäimillä ja ota se pois laitteesta.

Suodatinyksikön poistaminen

Kuva 15

- Poista suodatinyksikkö pölysäiliöstä
 - Tyhjennä pölysäiliö.
- Voit pyyhkiä pölysäiliön tarvittaessa kostealla liinalla.

Pölysäiliön asettaminen paikalleen

Kuva 16

- Poista poistoaukon alapuolella mahdollisesti oleva lika.
- Aseta suodatinyksikkö pölysäiliöön ja varmista ehdottomasti, että se on oikein paikallaan.
- Aseta pölysäiliö laitteeseen ja lukitse se kuuluvasti paikalleen.

- ! **Huomio: Jos tunnet pölysäiliötä paikalleen asettaessasi vastusta, tarkasta, että suodatin on asianmukainen ja suodatin ja pölysäiliö ovat oikein paikoillaan.**

Irrotus

Kädinsijan irrottaminen laitteesta

Kuva 17

- Irrottaaksesi kädinsijan paina lukituksen vapautuspainiketta ja ota kädinsija varovasti ylöspäin pois paikaltaan.

Lattiasuulakkeen irrottaminen laitteesta

Kuva 18

- Irrottaaksesi lattiasuulakkeen paina lukituksen vapautuspainiketta ja vedä varsi-imuri pois suulakkeesta.

Suodattimen hoito

- ! **Huomio: Suodattimen puhdistus on mahdollista vain, kun laite on kytketty pois päältä.**

Laitteessa on ns. "Sensor Control" -toiminto.

Tämä toiminto valvoo jatkuvasti, että pölynimurin teho on optimaalinen. Valonäyttö ilmaisee, onko lamellisuo-datintin puhdistettava optimaalisen tehon saavuttamiseksi.

Sensor Control

Kuva 19

Näyttö palaa sinisenä, kun laite toimii optimaalisella teholla. Kun näyttö vilkkuu punaisena, nukkasiihti ja lamellisuo-datintin puhdistettava.

Laite kytkeytyy automaattisesti pienemmälle teholle 1.

Nukkasiihdin puhdistus

Kuva 20

Nukkasiihti on puhdistettava säännöllisin väliajoin, jotta pölynimuri toimii optimaalisesti.

- Kytke laite pois päältä ulomman suodatinyksikön puhdistusta varten.
 - Poista pölysäiliö laitteesta. **Kuva 14**
 - Poista suodatinyksikkö pölysäiliöstä. **Kuva 15**
 - Puhdista ulompi suodatinyksikkö.
- a) Yleensä riittää, että koko suodatinyksikkö puhdistetaan ravistamalla tai kopistamalla kevyesti pölysäiliön tyhjennyksen yhteydessä, jotta mahdollinen lika irtoaa.
- b) Jos tämä ei riitä, poista pinnalla olevat likahiukkaset kostealla liinalla.

Lamellisuodattimen (moottorinsuojasuodatin) puhdistus

Kuva 21

- Kytke laite lamellisuodattimen puhdistusta varten pois päältä.

- ! **Huomio: Suodattimen puhdistus on mahdollista vain, kun laite on kytketty pois päältä.**

- Puhdista lamellisuodatin kiertämällä väännintä 180° vähintään 3 kertaa.

Jos imuteho heikkenee, voit puhdistaa suodattimen myös, vaikka näyttö ei pala. Suosittelemme puhdistamaan lamellisuodattimen aina ennen pölysäiliön tyhjennystä. Se on tehtävä kuitenkin viimeistään, kun "Sensor Control" -näyttö palaa.

Lamellisuodattimen (moottorinsuojasuodatin) kopistaminen puhtaaksi

Kuva 22

Jos likaantumisen on hyvin runsasta, lamellisuodatin voidaan myös kopistaa puhtaaksi.

- Kopista suodatin roska-astian yläpuolella. Lika putoaa suodattimesta alaspäin.

Jos lamellisuodatin on viallinen, voit tilata huoltopalvelumme kautta uuden seuraavalla varaos numerolla: 12015942.

Lattiasuulakkeen puhdistus

Harjatelan puhdistus

Kytke pölynimuri aina huolto varten pois päältä tai irrota se latausjohdosta.

Kuva 23

- a) Vapauta harjatelan lukitus vastapäivään kiertämällä ja vedä se sivusuuntaan pois lattiasuulakkeesta.
- b) Katkaise harjaan kiertyneet langanpätkät ja hiukset leikkaamalla saksilla leikkuu-uraa pitkin.
- c) Työnnä harjatelä lattiasuulakkeeseen ja lukitse paikalleen myötäpäivään kiertämällä.

- Harjatelassa on itsepuhdistustoiminto. Katkaise tätä varten hiukset ja langanpätkät saksilla vastakkaisilla puolilla pituussuuntaan kahtia. Kun harjatelaa sen jälkeen käytetään yli 30 sekunnin ajan, pölynimuri imee ne automaattisesti.

- ! **Huomio: Lattiasuulaketta saa käyttää vain paikalleen asennetun harjatelan kanssa.**

Puhdistusohjeet

Varsi-imuri on kytkettävä puhdistusta varten aina pois päältä ja irrotettava latausjohdosta. Pölynimuria ja muovisia lisävarusteita voidaan hoitaa tavallisilla muovipuhdistusaineilla.

! **Huomio:** Älä käytä hankausaineita, lasin- tai yleispuhdistusaineita. Älä upota pölynimuria koskaan veteen.

Häiriön poisto

Lopeta seuraavissa tapauksissa laitteen käyttö ja ota yhteys huoltopalveluun:

- Jos imurilla on vahingossa imetty nestettä, tai nestettä on muulla tavoin päässyt laitteen sisään.
- Jos laite on pudonnut.

Näissä tapauksissa ei laitteen sähköturvallisuutta voida enää taata, vaikka ulkoisia vaurioita ei olisi havaittavissa.

Ilmenevä häiriö	Aputoimenpide
Sähkötoiminen harja ei toimi tai siitä kuulu epätavallisia ääniä.	Puhdista harja ja poista mahdolliset vieraat esineet.
	Tarkasta, onko harja oikein paikallaan ja onko se lukittunut paikalleen.
	Jos ongelma ei poistu, ota yhteys huoltopalveluun.
Harja kytkeytyy imuroinnin aikana pois päältä.	Kytke laite pois päältä ja tarkasta, onko suutin jumittunut. Poista jumittumisen syy ja puhdista suutin.
	Valitse matolla pienempi imuteho ja käynnistä imurointi uudelleen.
	Jos suutinta ei saa enää kytkettyä päälle, ota yhteys huoltopalveluun.

Oikeudet muutoksiin pidätetään

pt

Estamos muito satisfeitos por ter decidido adquirir um aspirador Bosch da série BBH7.

Deverá utilizar exclusivamente acessórios originais da Bosch, os quais foram especialmente desenvolvidos para o seu aspirador de forma a obter o melhor resultado de aspiração possível.

Por favor, desdobre as páginas com as ilustrações!

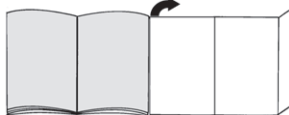

- 1 Bocal para pisos com escova elétrica
- 2 Recipiente do pó com unidade do filtro
- 3 Tecla de desbloqueio do recipiente do pó
- 4 Indicação do estado de carga da bateria
- 5 Indicação Sensor Control
- 6 Filtro de cotão
- 7 Filtro de lamelas
- 8 Pega
- 9 Interruptor de ligar/desligar
- 10 Bocal para estofos profissional*
- 11 Bocal para fendas profissional*
- 12 Tubo de aspiração curto
- 13 Cabo de alimentação
- 14 Rolo de escovas de substituição*
- 15 Bocal para móveis*
- 16 Bocal para colchões

Antes da primeira utilização

Encaixar a pega no aparelho

Fig. 1

- Encaixar e prender a pega com cuidado na caixa principal.

Encaixar o bocal para pisos no aparelho

Fig. 2

- Encaixar e prender o aspirador portátil no bocal para pisos.
- Para soltar o bocal para pisos, prima o botão de desbloqueio e desencaixe o aspirador portátil do bocal.

! **Atenção:** O bocal para pisos não é adequado para aspirar peças pequenas como cacos, brinquedos, alfinetes, cliques, etc.

Carregar a bateria

- ! **Atenção:** antes de utilizar o aspirador pela primeira vez é necessário carregar as baterias durante 6 horas, no mínimo.
- Carregue o aparelho apenas com o cabo de carregamento pertencente ao mesmo.



Fig. 3

- Para proceder ao carregamento, coloque o aspirador perto de uma tomada. O aparelho pode ser pousado livremente na divisão. Fig. 12
- Encaixe o cabo de alimentação na ligação que se encontra na parte de trás do aparelho.
- Encaixe a ficha do cabo de alimentação na tomada.
- Durante o carregamento, a indicação de carga pisca.
- Quando a bateria estiver totalmente carregada, a indicação de carga fica azul e deixa de piscar.
- O LED desliga-se após 2 minutos para poupar energia.
- É normal haver um aquecimento do cabo de alimentação e do aspirador portátil, que não constitui um perigo.

Indicação do estado de carga da bateria

Fig. 4*

As luzes LED da indicação mostram o estado de carga da bateria.

- Bateria totalmente carregada 
 - carga residual intermédia 
 - carga residual baixa 
- Se o último LED estiver a piscar, a bateria tem de ser carregada novamente.

Aspiração

Ligar/desligar

Fig. 5

- Acione o interruptor de ligar/desligar no sentido da seta.

Regular a potência de aspiração

Fig. 6

Deslize o interruptor para ligar/desligar para a posição desejada, para definir a potência de aspiração:

- Nível de potência 1 **1**
Para tarefas de limpeza simples como tapetes ou pavimentos duros pouco sujos.
O aparelho atinge assim o máximo tempo de funcionamento.
- Nível de potência 2 **2**
Para a aspiração de tapetes sensíveis e a limpeza diária no caso de sujidade ligeira.

Nível de potência 3 **3**

Para aspirar pavimentos rijos e tapetes e alcatifas com forte sujidade. O aparelho apresenta um tempo de funcionamento mais curto.

Aspirar com acessórios somente no nível 3.

Fig. 7

- Para vencer obstáculos como, p. ex., escadas, também pode transportar o aparelho pela pega.

Aspirar com acessórios

- ! **Atenção:** Em todos os trabalhos com acessórios regule sempre o nível de potência máximo (nível 3).

Tubo de aspiração curto

Fig. 8*

- Retire o bocal para pisos do aparelho.
- Insira o tubo de aspiração curto no aparelho e engate-o.
 - para aspirar partículas de dimensões maiores ou peças pequenas como confetis, cliques, cereais, etc.
 - para aspirar o espaço para os pés no carro

Fig. 9*

Insira os bocais no tubo de aspiração curto, conforme necessário:

- Bocal para estofos profissional
Para aspirar mobiliário estofado, assentos de automóveis, etc.
- Para limpar o bocal para estofos profissional, basta aspirar simplesmente com o aparelho.
- Bocal para fendas profissional
Para aspirar fendas e cantos, etc.
- Bocal para móveis com coroa de cerdas
Para aspirar paredes, superfícies sensíveis, mesas, etc.
- Bocal para móveis sem coroa de cerdas
Para aspirar cortinas, etc. Retirar a coroa de cerdas do bocal.

! Atenção:

- **Para limpar materiais sensíveis, como, p. ex. cortinas, volte a regular a potência para o nível mais baixo.**
- Limpar o bocal para móveis
Para limpar o bocal para móveis, basta aspirar simplesmente com o aparelho..
- Bocal para colchões
Para aspirar colchões

Fig. 10 **Aspira escadas**

- O aparelho permite aspirar escadas com facilidade.
- Os degraus devem ser aspirados da esquerda para a direita, no sentido transversal.
- Remova a sujidade restante nas bordas girando o bocal para pisos.

Desligar o aparelho

Fig. 11

- Depois de aspirar, desligue o aparelho.

* O equipamento pode variar conforme o tipo de aparelho

Colocar o aparelho na posição de parque

Fig. 12

- Durante breves pausas de funcionamento, o aparelho pode ser pousado livremente na divisão. Para isso, incline o aspirador ligeiramente para a frente, no sentido do bocal.

! **Atenção:** para pousar o aparelho este tem de estar desligado, pois a escova rotativa pode provocar danos no revestimento do piso com o aspirador imobilizado.

Depois do trabalho

Esvaziar o recipiente de pó

Fig. 13

Para obter um bom resultado de aspiração, o recipiente de pó deve ser esvaziado após cada aspiração ou, no máximo, quando o pó atingir a marca existente num ponto do recipiente de pó.

Recomendamos que não se encha o recipiente de pó além da marca, pois tal provoca uma acumulação excessiva de sujidade no filtro.

Ao esvaziar o recipiente do pó, verifique sempre também o grau de sujidade da unidade de filtro exterior e, se necessário, limpe-o de acordo com as instruções "Limpeza do filtro de cotão". Fig. 20

! **Atenção: a limpeza do filtro só é possível com o aparelho desligado.**
Nunca aspirar sem a unidade de filtro exterior com o cartucho do filtro introduzido.

Retirar o recipiente do pó

Fig. 14

- Desbloquear o recipiente de pó com o auxílio da tecla de desbloqueio e retirá-lo do aparelho.

Retirar a unidade do filtro

Fig. 15

- Retirar a unidade de filtro do recipiente de pó
- Esvaziar o recipiente de pó.

Se necessário, pode limpar o recipiente do pó com um pano húmido.

Inserir recipiente do pó

- Remova eventuais sujidades que possam existir por baixo da abertura de saída.
- Insira a unidade de filtro no recipiente de pó, certificando-se de que assenta corretamente.
- Introduza o recipiente de pó no aparelho até este encaixar audivelmente.

! **Atenção:** se notar uma resistência ao introduzir o recipiente de pó, verifique se os filtros estão completos e se a unidade de filtro e o recipiente de pó estão corretamente colocados.

Desmontagem

Soltar a pega do aparelho

Fig. 17

- Para soltar a pega, prima o botão de desbloqueio e puxe a pega para cima com cuidado.

Soltar o bocal para pisos do aparelho

Fig. 18

- Para soltar o bocal para pisos, prima o botão de desbloqueio e desencaixe o aspirador portátil do bocal.

Manutenção do filtro

! **Atenção: a limpeza do filtro só é possível com o aparelho desligado.**

Limpar o filtro de lamelas

O seu aparelho está equipado com a chamada função "Sensor Control".

Esta função controla permanentemente se o seu aspirador atinge o seu nível de potência ideal. O indicador luminoso sinaliza se é necessário proceder à limpeza do filtro de lamelas, a fim de atingir novamente o seu nível de potência ideal.

Sensor Control

Fig. 19

O indicador acende-se a azul quando o aparelho está a funcionar no nível de potência ideal. Assim que o indicador pisca a vermelho, o filtro de cotão e o filtro de lamelas têm de ser limpos.

O aparelho regressa automaticamente para o nível de potência 1.

Limpar o filtro de cotão

Fig. 20

O filtro de cotão deve ser limpo em intervalos regulares para um funcionamento otimizado do aspirador.

- Desligue o aparelho para proceder à limpeza da unidade de filtro exterior.
 - Retirar o recipiente de pó do aparelho. Fig. 12
 - Retirar a unidade de filtro do recipiente de pó. Fig. 13
 - Limpar a unidade de filtro exterior.
- a) Normalmente basta sacudir ou bater suavemente na unidade de filtro completa ao esvaziar o recipiente de pó, para que se soltem as partículas de sujidade existentes.
- b) Caso não seja suficiente, utilize um pano úmido para remover as partículas de sujidade da superfície.

Limpar o filtro de lamelas (filtro de proteção do motor)

Fig. 21

- Desligue o aparelho para limpar o filtro de lamelas.

⚠ Atenção: a limpeza do filtro só é possível com o aparelho desligado.

- Para limpar o filtro de lamelas, rode o manípulo 3 vezes em 180°.

Se o indicador não se acender, pode proceder à limpeza do filtro mesmo com a potência de aspiração reduzida. Recomendamos a limpeza do filtro de lamelas antes de esvaziar o recipiente de pó. Deve proceder à limpeza, o mais tardar, quando o indicador “Sensor Control” se acender.

Sacudir o filtro de lamelas (filtro de proteção do motor)

Fig. 22

Em caso de forte sujidade, o filtro de lamelas também pode ser sacudido.

- Sacuda o filtro por cima de um contentor de lixo. A sujidade sai do filtro para baixo.

Se o filtro de lamelas apresentar defeito, pode ser encomendado um novo à nossa Assistência técnica indicando o número de referência: 12015942.

Limpeza do bocal para pisos

Limpar o rolo de escovas

Antes de proceder a trabalhos de manutenção, desligar o aspirador e desligar o cabo de alimentação.

Fig. 23

- a) Desbloqueie o rolo de escovas, rodando-o no sentido contrário ao dos ponteiros do relógio e retire-o lateralmente do bocal para pisos.
 - b) Corte os fios e os cabelos enrolados com uma tesoura ao longo da ranhura de corte.
 - c) Insira o rolo de escovas no bocal para pisos e engate-o, rodando-o no sentido dos ponteiros do relógio.
- O rolo de escovas dispõe de uma função de auto-limpeza. Para o efeito, corte longitudinalmente com uma tesoura, em dois lados opostos, os cabelos e as fibras. No próximo funcionamento do rolos de escovas superior a 30 segundos, estes serão automaticamente aspirados.

- ⚠ Atenção: o bocal para pisos só deve ser colocado em funcionamento com o cilindro da escova montado.

Indicações de limpeza

Antes de proceder à limpeza do aspirador portátil, este deve estar desligado e com o cabo de alimentação igualmente desligado. O aspirador e os acessórios de plástico podem ser tratados com os produtos usuais para a limpeza de plásticos.

- ⚠ Atenção: não deverá utilizar produtos abrasivos, limpa-vidros ou produtos lava-tudo. Jamais introduza o aspirador na água.

Resolução de avarias

Deve colocar o aparelho imediatamente fora de serviço e contactar o serviço de assistência técnica nos seguintes casos:

- caso tenha absorvido líquido de forma inadvertida ou se tiver entrado líquido no aparelho.
- se o aparelho tiver caído.

Nestes casos, a segurança elétrica do aparelho deixaria de poder ser garantida, mesmo que não seja detetável qualquer dano no exterior.

Avaria	Solução
A escova elétrica não funciona ou faz ruídos não habituais.	Limpe a escova e, se necessário, remova os elementos estranhos.
	Verifique se a escova foi corretamente inserida e encaixada.
	Se ainda assim o problema persistir, contacte a assistência técnica.
A escova desliga-se durante a aspiração.	Desligue o aparelho e verifique se a escova está bloqueada. Elimine o bloqueio e limpe a escova.
	Selecione um nível de potência mais baixo para tapetes e recomece o processo de limpeza.
	Se a escova não voltar a ligar, contacte a assistência técnica.

Reservados os direitos de alterações

Χαιρόμαστε, που επιλέξατε μια ηλεκτρική σκούπα Bosch της σειράς BBH7.

Πρέπει να χρησιμοποιείτε μόνο τα γνήσια εξαρτήματα της Bosch, τα οποία έχουν κατασκευαστεί ειδικά για την ηλεκτρική σας σκούπα, για την επίτευξη του καλύτερου δυνατού αποτελέσματος αναρρόφησης.

Ανοίξτε παρακαλώ τις σελίδες με τις εικόνες!

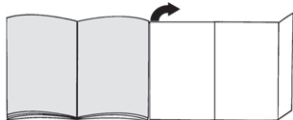

- 1 Πέλαμα δαπέδου με ηλεκτρική βούρτσα
- 2 Δοχείο συλλογής της σκόνης με μονάδα φίλτρου
- 3 Πλήκτρο απασφάλισης του δοχείου συλλογής των ρύπων
- 4 Ένδειξη της κατάσταση φόρτισης της μπαταρίας
- 5 Ένδειξη Sensor Control
- 6 Φίλτρο χνουδιών
- 7 Ριπιδωτό φίλτρο
- 8 Χειρολαβή
- 9 Διακόπτης ON/OFF
- 10 Επαγγελματικό στόμιο αναρρόφησης για σκούπισμα επίπλων*
- 11 Επαγγελματικό στόμιο αναρρόφησης για σκούπισμα γωνιών*
- 12 Κοντός σωλήνας αναρρόφησης
- 13 Καλώδιο φόρτισης
- 14 Ανταλλακτικός κύλινδρος βούρτσας*
- 15 Ακροφύσιο αναρρόφησης επίπλων*
- 16 Ακροφύσιο στρωμάτων*

Πριν την πρώτη χρήση

Συναρμολόγηση χειρολαβής και συσκευής

Εικόνα 1

- Τοποθετήστε τη χειρολαβή προσεκτικά πάνω στο κύριο περίβλημα και ασφαλίστε την.

Συναρμολόγηση συσκευής και πέλματος δαπέδου

Εικόνα 2

- Τοποθετήστε την ηλεκτρική σκούπα χεριού στο πέλαμα δαπέδου και ασφαλίστε την.
- Για το λύσιμο του πέλματος δαπέδου πατήστε το κουμπί απασφάλισης και τραβήξτε έξω την ηλεκτρική σκούπα χεριού από το πέλαμα.

Προσοχή: Το πέλαμα δαπέδου δεν είναι κατάλληλο

- για την αναρρόφηση μικροαντικειμένων, όπως θραύσματα, παχνίδια, καρφίτσες, συνδετήρες γραφείου, κτλ.

Φόρτιση μπαταρίας

Προσοχή: Πριν την πρώτη λειτουργία πρέπει να

- φορτιστούν οι μπαταρίες της ηλεκτρικής σκούπας το λιγότερο 6 ώρες.

Φορτίζετε τη συσκευή μόνο με το συνημμένο καλώδιο φόρτισης.



Εικόνα 3

- Για τη φόρτιση τοποθετήστε την ηλεκτρική σκούπα κοντά σε μια πρίζα. Η συσκευή μπορεί να εναποθεθεί ελεύθερη στο χώρο. **Εικόνα 12**
- Συνδέστε το καλώδιο φόρτισης πίσω στη σύνδεση της συσκευής.
- Συνδέστε το φις του καλωδίου φόρτισης στην πρίζα του ρεύματος.
- Κατά τη διάρκεια της διαδικασίας της φόρτισης αναβοσβήνει η ένδειξη φόρτισης.
- Όταν η μπαταρία είναι εντελώς φορτισμένη, ανάβει η ένδειξη φόρτισης μπλε και δεν αναβοσβήνει πλέον.
- Μετά από 2 λεπτά σβήνει η φωτοдиодος (LED) για την εξοικονόμηση ενέργειας.
- Μια θέρμανση του καλωδίου φόρτισης και της ηλεκτρικής σκούπας χεριού είναι κανονική και ακίνδυνη.

Ένδειξη της κατάσταση φόρτισης της μπαταρίας

Εικόνα 4*

Οι φωτοдиодοι (LED) της ένδειξης δείχνουν την κατάσταση φόρτισης της μπαταρίας.

- μπαταρία εντελώς φορτισμένη 
- μεσαία υπόλοιπη φόρτιση 
- μικρή υπόλοιπη φόρτιση 

- Όταν αναβοσβήνει η τελευταία φωτοдиодος (LED) πρέπει να φορτιστεί ξανά η μπαταρία.

Αναρρόφηση

Ενεργοποίηση/Απενεργοποίηση

Εικόνα 5

- Πατήστε το διακόπτη On/Off προς την κατεύθυνση του βέλους.

Ρύθμιση της δύναμης αναρρόφησης

Εικόνα 6

Σπρώξτε τον διακόπτη On/Off στην επιθυμητή θέση, για να ρυθμίσετε την ισχύ αναρρόφησης:

- **Βαθμίδα ισχύος 1** **1**
Για απλές εργασίες καθαρισμού, όπως χαλιά-διαδρόμους ή ελαφρά λερωμένο σκληρό δάπεδο. Η συσκευή επιτυγχάνει εδώ τον μέγιστο χρόνο λειτουργίας.
- **Βαθμίδα ισχύος 2** **2**
Για την αναρρόφηση ευαίσθητων χαλιών και το καθημερινό καθάρισμα σε περίπτωση μικρής ρύπανσης.
- **Βαθμίδα ισχύος 3** **3**
Για την αναρρόφηση σκληρών δαπέδων και πολύ λερωμένων χαλιών και μοκετών. Η συσκευή έχει εδώ έναν μικρότερο χρόνο λειτουργίας. Αναρρόφηση με πρόσθετα εξαρτήματα μόνο στη βαθμίδα 3.

Εικόνα 7

- Για το ξεπέραςμα των εμποδίων, π.χ. στις σκάλες, μπορεί να μεταφερθεί η συσκευή επίσης και με τη χειρολαβή.

Αναρρόφηση με πρόσθετα εξαρτήματα

- ! **Προσοχή: Σε όλες τις εργασίες με τα πρόσθετα εξαρτήματα ρυθμίζετε τη συσκευή πάντοτε στο υψηλότερο επίπεδο απόδοσης (βαθμίδα 3).**

Κοντός σωλήνας αναρρόφησης

Εικόνα 8*

- Τραβήξτε τη συσκευή από το πέλαμα δαπέδου.
- Τοποθετήστε τον κοντό σωλήνα αναρρόφησης στη συσκευή και ασφαλίστε τον.
 - Για την αναρρόφηση μεγαλύτερων μικροσωματιδίων ρύπανσης ή μικροαντικειμένων,, όπως π.χ. κομψέτι, συνδετήρες γραφείου, κορν φλέικς κλπ.
 - Για αναρρόφηση του χώρου των ποδιών στο αυτοκίνητο

Εικόνα 9*

Συνδέστε τα στόμια ανάλογα με τις ανάγκες στον κοντό σωλήνα αναρρόφησης:

- Επαγγελματικό στόμιο αναρρόφησης για σκούπισμα επίπλων
Στόμιο αναρρόφησης για σκούπισμα επίπλων με ταπεταρία, καθισμάτων αυτοκινήτων, κ.λπ.
- Για τον καθαρισμό του επαγγελματικού στομίου αναρρόφησης για σκούπισμα επίπλων αναρροφήστε το απλά με τη συσκευή.
- Επαγγελματικό στόμιο αναρρόφησης για σκούπισμα γωνιών
Για σκούπισμα αρμών και γωνιών, κ.λπ.
- Ακροφύσιο αναρρόφησης επίπλων με βουρτσάκι
Για την αναρρόφηση τοίχων, ευαίσθητων επιφανειών, τραπεζιών, κλπ.

- Ακροφύσιο αναρρόφησης επίπλων χωρίς βουρτσάκι
Για την αναρρόφηση κουρτινών, κλπ. αφαιρέστε το βουρτσάκι από το ακροφύσιο.

! Προσοχή: Για τον καθαρισμό των ευαίσθητων

- **υλικών, όπως π.χ. κουρτίνες, ρυθμίστε την ισχύ στη χαμηλότερη περιοχή ισχύος.**
- Καθαρισμός του ακροφυσίου αναρρόφησης επίπλων
Για τον καθαρισμό αναρροφήστε απλά το ακροφύσιο αναρρόφησης επίπλων με τη συσκευή.
- Ακροφύσιο στρωμάτων
Για την αναρρόφηση στρωμάτων

Αναρρόφηση σε σκάλες

Εικόνα 10

- Η αναρρόφηση σε σκάλες με τη συσκευή είναι εύκολα δυνατή.
- Τα σκαλοπάτια πρέπει να αναρροφούνται εγκάρσια, αρχίζοντας από αριστερά και δεξιά.
- Αφαιρέστε την υπόλοιπη ρύπανση στις άκρες, στρέφοντας το πέλαμα δαπέδου.

Απενεργοποίηση της συσκευής

Εικόνα 11

- Μετά την αναρρόφηση απενεργοποιήστε τη συσκευή.

φύλαξη της συσκευής

Εικόνα 12

- Στα σύντομα διαλείμματα αναρρόφησης μπορεί να εναποτεθεί η συσκευή ελεύθερη στο χώρο. Γι αυτό σπρώξτε τη σκούπα ελαφρά προς τα εμπρός στην κατεύθυνση του πέλατος.

! Προσοχή: Για την εναπόθεση απενεργοποιήστε τη

- **συσκευή οπωσδήποτε, επειδή η περιστρεφόμενη βούρτσα σε περίπτωση που η σκούπα παραμένει στην ίδια θέση μπορεί να προκαλέσει ζημιά στην επένδυσή του δαπέδου.**

Μετά την εργασία

Άδειασμα του δοχείου σκόνης

Εικόνα 13

Για να πετύχετε ένα καλό αποτέλεσμα αναρρόφησης, πρέπει το δοχείο συλλογής της σκόνης να αδειάζει μετά από κάθε διαδικασία αναρρόφησης, το αργότερο όμως, όταν η σκόνη σε μια θέση στο δοχείο συλλογής της σκόνης φθάσει στο ύψος του μαρκαρίσματος.

Εμείς συνιστούμε, να μη γεμίζετε το δοχείο συλλογής της σκόνης πάνω από το μαρκάρισμα, επειδή αυτό οδηγεί σε μια πολύ μεγάλη ρύπανση του φίλτρου.

Κατά το άδειασμα του δοχείου συλλογής της σκόνης ελέγχετε επίσης πάντοτε το βαθμό ρύπανσης της εξωτερικής μονάδας φίλτρου και όταν χρειάζεται καθαρίστε την σύμφωνα με τις οδηγίες "Καθαρισμός του φίλτρου χνουδιών". **Εικόνα 20**

*Ο εξοπλισμός μπορεί να διαφέρει ανάλογα με τον τύπο της συσκευής

- ! **Προσοχή:** Ο καθαρισμός του φίλτρου είναι δυνατός
- μόνο με απενεργοποιημένη τη συσκευή.
- Μην αναρροφάτε ποτέ χωρίς την εξωτερική μονάδα φίλτρου με τοποθετημένο στοιχείο φίλτρου.

Αφαίρεση του δοχείου συλλογής της σκόνης

Εικόνα 14

- Ασφαλίστε το δοχείο συλλογής της σκόνης με τη βοήθεια των πλήκτρων απασφάλισης και αφαιρέστε το από τη συσκευή.

Αφαίρεση της μονάδας φίλτρου

Εικόνα 15

- Αφαιρέστε τη μονάδα του φίλτρου από το δοχείο της σκόνης.
- Αδειάστε το δοχείο της σκόνης.

Μπορείτε να σκουπίστε το δοχείο συλλογής της σκόνης ενδεχομένως με ένα υγρό πανί.

Τοποθέτηση του δοχείου συλλογής της σκόνης

Εικόνα 16

- Απομακρύνετε ενδεχομένως την υπάρχουσα ρύπανση κάτω από το άνοιγμα απόρριψης.
- Τοποθετήστε τη μονάδα του φίλτρου στο δοχείο συλλογής της σκόνης, και προσέξτε οπωσδήποτε τη σωστή προσαρμογή.
- Τοποθετήστε το δοχείο συλλογής της σκόνης στη συσκευή και ασφαλίστε το με τον αντίστοιχο χαρακτηριστικό ήχο.

- ! **Προσοχή:** Εάν κατά την τοποθέτηση του δοχείου συλλογής της σκόνης αντιληφθείτε μια αντίσταση, ελέγξτε την πληρότητα των φίλτρων και τη σωστή προσαρμογή της μονάδας φίλτρου και του δοχείου συλλογής της σκόνης.

Αποσυναρμολόγηση

Λύσιμο της χειρολαβής και της συσκευής

Εικόνα 17

- Για το λύσιμο της χειρολαβής πιέστε το κουμπί απασφάλισης και αφαιρέστε προσεκτικά τη χειρολαβή προς τα επάνω.

Λύσιμο συσκευής και πέλματος δαπέδου

Εικόνα 18

- Για το λύσιμο του πέλματος δαπέδου πατήστε το κουμπί απασφάλισης και τραβήξτε έξω την ηλεκτρική σκούπα χεριού από το πέλμα.

Φροντίδα του φίλτρου

- ! **Προσοχή:** Ο καθαρισμός του φίλτρου είναι δυνατός
- μόνο με απενεργοποιημένη τη συσκευή.

Η συσκευή σας είναι εξοπλισμένη με μια λειτουργία, ονομαζόμενη «Sensor Control».

Αυτή η λειτουργία επιτρέπει συνεχώς, εάν η ηλεκτρική σας σκούπα έχει φθάσει στην ιδανική της στάθμη απόδοσης. Η φωτεινή ένδειξη σηματοδοτεί, εάν είναι απαραίτητο ένα καθάρισμα του ριπιδωτού φίλτρου, για την επίτευξη ξανά της ιδανικής του στάθμης απόδοσης.

Sensor Control

Εικόνα 19

Η ένδειξη ανάβει μπλε, όταν η συσκευή εργάζεται στην ιδανική της στάθμη απόδοσης. Μόλις η ένδειξη αναβοσβήνει κόκκινη, πρέπει να καθαριστεί το φίλτρο χνουδιών και το ριπιδωτό φίλτρο.

Η συσκευή ρυθμίζεται αυτόματα στη βαθμίδα ισχύος 1.

Καθαρισμός του φίλτρου χνουδιών

Εικόνα 20

Για να εργάζεται η ηλεκτρική σκούπα ιδανικά, πρέπει το φίλτρο χνουδιών να καθαρίζεται σε τακτικά χρονικά διαστήματα.

- Απενεργοποιήστε τη συσκευή, για να καθαρίσετε την εξωτερική μονάδα φίλτρου.
- Αφαιρέστε το δοχείο της σκόνης από τη συσκευή.

Εικόνα 14

- Αφαιρέστε τη μονάδα του φίλτρου από το δοχείο της σκόνης. **Εικόνα 15**
- Καθαρίστε την εξωτερική μονάδα φίλτρου.

a) Κατά κανόνα αρκεί, όταν τιναχτεί ή χτυπηθεί ελαφρά όλη η μονάδα φίλτρου κατά το άδειασμα του δοχείου της σκόνης, για να πέσουν οι ενδεχομένως υπάρχοντες ρύποι.

b) Αν αυτό δεν είναι αρκετό, χρησιμοποιήστε ένα υγρό πανί για να αφαιρέσετε τα σωματίδια σκόνης στην επιφάνεια.

Ελαφρό κύττημα του ριπιδωτού φίλτρου (φίλτρο προστασίας του κινητήρα)

Εικόνα 21

- Απενεργοποιήστε τη συσκευή, για να καθαρίσετε το ριπιδωτό φίλτρο.

- ! **Προσοχή:** Ο καθαρισμός του φίλτρου είναι δυνατός
- μόνο με απενεργοποιημένη τη συσκευή.

- Για τον καθαρισμό του ριπιδωτού φίλτρου γυρίστε τη λαβή 3 φορές κατά 180°.

Σε περίπτωση μειωμένης ισχύος αναρρόφησης μπορείτε να εκτελέσετε επίσης τον καθαρισμό του φίλτρου, ακόμα και όταν η ένδειξη δεν ανάβει. Εμείς συνιστούμε το καθάρισμα του ριπιδωτού φίλτρου πριν από κάθε άδειασμα του δοχείου συλλογής της σκόνης. Πρέπει όμως να λάβει χώρα το αργότερο με το άναμμα της ένδειξης «Sensor Control».

*Ο εξοπλισμός μπορεί να διαφέρει ανάλογα με τον τύπο της συσκευής

Ελαφρό κτύπημα του ριπιδωτού φίλτρου

Εικόνα 22

Σε περίπτωση ιδιαίτερα μεγάλης ρύπανσης μπορεί επίσης να κτυπηθεί ελαφρά το ριπιδωτό φίλτρο.

- Κτυπήστε ελαφρά το φίλτρο πάνω από έναν κάδο απορριμμάτων.
- Οι ρύποι πέφτουν προς τα κάτω από το φίλτρο.

Σε περίπτωση ελαττωματικού ριπιδωτού φίλτρου μπορεί να παραγγελθεί ένα νέο μέσω της υπηρεσίας εξυπηρέτησης πελατών της εταιρείας μας κάτω από τον ακόλουθο αριθμό ανταλλακτικού: 12015942.

Καθαρισμός του πέλματος δαπέδου

Καθαρισμός του κυλίνδρου βούρτσας

Πριν από τη συντήρηση απενεργοποιήστε την ηλεκτρική σκούπα ή αποσυνδέστε την από το καλώδιο φόρτισης.

Εικόνα 19

- Ασφαλίστε τον κύλινδρο της βούρτσας, στρέφοντάς τον ενάντια στη φορά των δεικτών του ρολογιού και αφαιρέστε τον πλευρικά από το πέλμα δαπέδου.
 - Κόψτε τις τυλιγμένες κλωστές και τρίχες με ένα ψαλίδι κατά μήκος του αυλακίου κοπής.
 - Σπρώξτε τον κύλινδρο της βούρτσας μέσα στο πέλμα δαπέδου και ασφαλίστε τον, στρέφοντάς τον προς τη φορά των δεικτών του ρολογιού.
- Ο κύλινδρος της βούρτσας διαθέτει μια λειτουργία αυτοκαθαρισμού. Για αυτό κόψτε με ένα ψαλίδι σε δύο απέναντι ευρισκόμενες πλευρές τις τρίχες και κλωστές κατά μήκος. Στην ακόλουθη λειτουργία του κυλίνδρου της βούρτσας για 30 δευτερόλεπτα, αναρροφούνται αυτές αυτόματα.

- ❗ Προσοχή: Το πέλμα δαπέδου επιτρέπεται να τεθεί
- σε λειτουργία μόνο με συναρμολογημένο τον κύλινδρο βούρτσας.

Υποδείξεις καθαρισμού

Πριν από κάθε καθαρισμό η ηλεκτρική σκούπα χειού, πρέπει να είναι απενεργοποιημένη και αποσυνδεδεμένη από το καλώδιο φόρτισης. Η ηλεκτρική σκούπα και τα πλαστικά εξαρτήματα μπορούν να καθαριστούν με ένα υγρό καθαρισμού πλαστικών του εμπορίου.

- ❗ Προσοχή: Μη χρησιμοποιείτε κανένα διαβρωτικό υλικό,
- υγρό καθαρισμού γυαλιού ή υγρό καθαρισμού γενικής χρήσης. Μη βυθίζετε την ηλεκτρική σκούπα ποτέ στο νερό.

Αποκατάσταση βλάβης

Στις ακόλουθες περιπτώσεις θα πρέπει να θέσετε τη συσκευή σας αμέσως εκτός λειτουργίας και να έρθετε σε επαφή με την υπηρεσία εξυπηρέτησης πελατών:

- Όταν έχετε αναρροφήσει αθέλητα υγρό ή όταν έχει εισωφρήσει υγρό στο εσωτερικό της συσκευής.
- Όταν η συσκευή έχει πέσει κάτω.

Σε αυτές τις περιπτώσεις δεν μπορεί να εξασφαλιστεί πλέον η ηλεκτρική ασφάλεια της συσκευής, ακόμα και όταν εξωτερικά δε φαίνεται καμία ζημιά.

Εμφανιζόμενη βλάβη	Αντιμετώπιση
Η ηλεκτρική βούρτσα δε λειτουργεί ή κάνει παράξενους θορύβους.	Καθαρίστε τη βούρτσα και ενδοχομένως απομακρύνετε τα ξένα σώματα.
	Ελέγξτε, εάν η βούρτσα τοποθετήθηκε σωστά και έχει ασφαλίσει.
	Εάν το πρόβλημα εξακολουθεί να υπάρχει, ελάτε σε επαφή με την υπηρεσία εξυπηρέτησης πελατών.
Η βούρτσα απενεργοποιείται κατά τη διάρκεια της αναρρόφησης.	Απενεργοποιήστε τη βούρτσα και ελέγξτε το πέλμα για τυχόν μπλοκάρισμα. Απομακρύνετε το μπλοκάρισμα και καθαρίστε το πέλμα.
	Σε μοκέτες επιλέξτε μια βαθμίδα ισχύος πιο κάτω και ξεκινήστε εκ νέου τη διαδικασία καθαρισμού.
	Εάν το πέλμα δεν ενεργοποιείται πλέον, ελάτε σε επαφή με την υπηρεσία εξυπηρέτησης πελατών.

Διατηρούμε το δικαίωμα των τεχνικών αλλαγών.

Elektrikli süpürge olarak Bosch'un BBH7 modelini almaya karar verdiğiniz için teşekkür ederiz. Mümkün olan en iyi emme sonucunu elde etmek için özellikle sizin elektrikli süpürge için üretilmiş olan orijinal Bosch aksesuarları kullanmalısınız.

Lütfen resimli sayfaları açınız!



- 1 Elektrikli fırçalı süpürge ucu
- 2 Filtre üniteli toz haznesi
- 3 Kir haznesi kilit açma
- 4 Akü şarj durumu göstergesi
- 5 Sensör kontrol göstergesi
- 6 Tiftik filtresi
- 7 Lamel filtre
- 8 Tutamak
- 9 Açma/Kapama şalteri
- 10 Profesyonel koltuk süpürme başlığı*
- 11 Profesyonel dar aralık süpürme başlığı*
- 12 Kısa emme borusu
- 13 Şarj kablosu
- 14 Yedek fırça rulosu*
- 15 Mobilya üfleci*
- 16 Şilte süpürge başlığı

İlk kullanımdan önce

Tutamak ve cihazın birleştirilmesi

Resim 1

- Tutamak dikkatlice ana muhafazaya sokulmalı ve yerine oturtulmalıdır.

Cihaz ve süpürge başlığının birleştirilmesi

Resim 2

- El süpürgesi süpürge başlığına takılmalı ve yerine yerleştirilmelidir.
- Süpürge başlığının sökülmesi için kilit açma düğmesine basılmalı ve el süpürgesi başlıktan çekilmelidir.

- ! **Dikkat: Süpürge başlığı cam kırığı, oyuncak, toplu iğne, ataş vb. gibi küçük parçaların süpürülmesi için uygun değildir.**

Akünün şarj edilmesi

- ! **Dikkat: İlk kullanımdan önce elektrik süpürgesini en az 6 saat şarj etmeniz gerekmektedir. Cihazı sadece birlikte teslim edilen şarj kablosu ile şarj ediniz.**

Resim 3

- Elektrik süpürgesini şarj etmek için yakındaki bir sokete bağlayın. Cihaz odada serbest olarak bırakılabilir. **Resim 12**
- Şarj kablosunu cihazın arka bağlantısına takınız.
- Şarj kablosu fişi prize takınız.
- Şarj esnasında şarj göstergesi yanıp söner.
- Akü tam olarak olmuşsa şarj göstergesi mavi yanar ve yanıp sönmeyiz.
- Eneji tasarrufu için, LED 2 dakika sonra söner.
- Şarj kablosunun ve el süpürgesinin ısınması normaldir ve bir sorun çıkarmaz.

Akü şarj durumu göstergesi

Resim 4*

Gösterge LED'leri akü şarj durumunu gösterir.

- Akü tam dolmuş
- orta artık yük
- düşük artık yük

- Son LED yanıp sönyorsa akü yeniden dolmaktadır.

Emerek temizleme

Açma/kapama

Resim 5

- Açma/Kapama şalterine ok yönünde basınız.

Süpürme gücünün düzenlenmesi

Resim 6

Emme gücünü ayarlamak için Açma/Kapama şalterini istediğiniz konuma getiriniz:

- Güç kademesi 1 **1**
Yolluk veya hafif kirli sert zeminler gibi basit temizlik işleri için.
Cihaz burada maksimum çalışma süresini hedefler.
- Güç kademesi 2 **2**
Hassas halıların emilmesi ve az kirlenme durumunda günlük temizlik için.
- Güç kademesi 3 **3**
Sert zeminlerin ve çok kirlenmiş halıların ve halıflekslerin emilmesi. Cihaz burada daha kısa bir çalışma süresi hedefler.
Ek aksesuar ile süpürme sadece 3. kademe yapılır.

Resim 7

- Örneğin basamak gibi engelleri takılmamak için cihaz tutma kolu yardımıyla da taşınabilir.

Ek aksesuar ile süpürme

- ! **Dikkat: Ek aksesuarla yapılan tüm çalışmalarda prensip olartak cihazı en yüksek güç seviyesine (3. kademeye) ayarlayınız.**

Kısa emme borusu

Resim 8*

- Cihazı süpürge başlığından çıkartınız.
- Kısa emme borusunu cihaza takınız ve kilitleyiniz.
 - daha büyük kir parçacıklarını veya örneğin konfeti, ataş veya mısır gevreği v.s. gibi küçük parçaları emmek için
 - taşıt araçlarında ayak konulan yerleri emmek için

Resim 9*

Başlığı ihtiyacınıza göre kısa emme borusuna takınız:

- Profesyonel koltuk süpürme başlığı Kumaşlı mobilyaların, taşıt koltuklarının v.s. süpürülmesi için
- Profesyonel koltuk süpürme başlığını temizlemek için cihazla süpürmeniz yeterlidir.
- Profesyonel dar aralık süpürme başlığı Aralıkların ve köşelerin vb. süpürülmesi için.
- Yuvarlak fırçası bulunan mobilya başlığı Duvarların, hassas yüzeylerin, masaların v.s. süpürülmesi için
- Yuvarlak fırçası bulunmayan mobilya başlığı Perdelerin v.s. süpürülmesi için yuvarlak fırçayı başlıktan çıkartınız.

- ! **Dikkat Perdeler gibi hassas malzemelerin temizlenmesi sırasında lütfen gücü en düşük güç kademesine getiriniz.**

- Mobilya başlığının temizlenmesi Mobilya başlığını temizlemek için sadece cihazla süpürmeniz yeterlidir.
- Minder ve koltuk başlığı Minder ve koltukların süpürülmesi için

Merdivenlerin süpürülmesi

Resim 10 Merdivenlerin süpürülmesi

- Merdivenlerde süpürme için sadece cihaz yeterlidir.
- Basamaklar soldan sağa doğru enine süpürülmelidir.
- Kalan kirler zemin başlığı döndürülmek suretiyle süpürülür.

Cihazın kapatılması

Resim 11

- Emme işleminden sonra cihaz kapatılmalıdır.

Cihazın yerleştirilmesi

Resim 12

- Kısa emme molalarında cihaz odada serbest olarak bırakılabilir. Bunun için süpürge, hafifçe öne doğru başlık yönünde eğilmelidir.

- ! **Dikkat: Süpürge beklemeye modunda dönen fırçalar zemine zarar verebileceğinden sökmeye işlemi için cihaz kesinlikle kapatılmalıdır.**

Çalışma sona erdikten sonra

Toz haznesinin temizlenmesi

Resim 13

İyi bir emme sonucu almak için her emme işleminden sonra toz haznesi boşaltılmalıdır. Bu işlem en geç tozlar toz haznesindeki işaretli alana ulaştığında yapılmalıdır.

Filtrenin yoğun şekilde kirlenmesine sebep olacağından toz haznesindeki işaretli alanın geçilmemesini öneririz.

Toz haznesinin boşaltılmasında dış filtre ünitesinin kirlilik derecesi de her zaman kontrol edilmelidir ve ihtiyaç durumunda bu, "Tüy süzgecinin temizlenmesi"ne ilişkin talimata göre temizlenmelidir. **Resim 20**

- ! **Dikkat: Filtre temizliği sadece cihaz kapalıyken olanaklıdır. Yerleştirilmiş filtre kartuşlu dış filtre ünitesi olmadan hiçbir zaman emme işlemi yapılmamalıdır.**

Toz haznesinin çıkartılması

Resim 14

- Toz haznesinin kilidi, kilit açma butonu yardımıyla açılmalı ve cihaz çıkarılmalıdır.

Filtre ünitesinin çıkarılması

Resim 15

- Filtre ünitesi toz haznesinden çıkarılmalıdır.
 - Toz haznesi boşaltılmalıdır.
- Gerekirse toz haznesini hafifçe nemlendirilmiş bir bezle silebilirsiniz.

Toz haznesinin takılması

Resim 16

- Mevcut kiri, atık borusundan çıkarınız.
- Filtre ünitesi toz haznesine yerleştirilmeli, bu sırada yerine doğru oturmasına mutlaka dikkat edilmelidir.
- Toz haznesi cihaza yerleştirilmeli ve yerine oturup oturmadığı dinlenmelidir.

- ! **Toz haznesinin yerleştirilmesinden bir dirençle karşılaşırsa filtrenin eksiksiz olup olmadığını ve filtre ünitesi ve toz haznesinin yerlerini doğru oturup oturmadığını kontrol ediniz.**

Sökülmesi

Tutamak ve cihazın sökülmesi

Resim 17

- Tutamağın sökülmesi için kilit açma düğmesine basılmalı ve tutamak dikkatlice yukarı doğru çekip çıkarılmalıdır.

Cihaz ve zemin başlığının sökülmesi

Resim 18

- Süpürge başlığının sökülmesi için kilit açma düğmesine basılmalı ve el süpürgesi başlıktan çekilmelidir.

Filtre bakımı

- ! **Dikkat: Filtre temizliği sadece cihaz kapalıyken olanaklıdır.**

Cihazınızın "Sensör kontrolü" olarak adlandırılan bir fonksiyonla donatılmıştır.

Bu fonksiyon düzenli olarak elektrikli süpürgezin optimum güç seviyesine ulaşma durumunu denetler. Işıklı gösterge, lamel filtresinin optimum performans seviyesine ulaşması için temizlenmesinin gerekli olup olmadığını gösterir.

Sensör kontrolü

Resim 19

Cihaz en iyi performans seviyesinde çalıştığında bu gösterge mavi renkte yanar. Gösterge kırmızı renkte yanıp sönüyorsa tüy süzgeci ve lamel filtre temizlenmelidir.

Cihaz otomatik olarak performans kademesi 1'e geri ayarlanır.

Tüy süzgecinin temizlenmesi

Resim 20

Elektrikli süpürgezinin doğru çalışabilmesi için tiftik filtresi düzenli aralıklarla temizlenmelidir.

- Lütfen dış filtre ünitesini temizlemek için cihazı kapatınız.
- Toz haznesi cihazdan çıkarılmalıdır. **Resim 14**
- Filtre ünitesi toz haznesinden çıkarılmalıdır.

Resim 15

- Dış filtre ünitesinin temizlenmesi
- a) Tüm toz partiküllerinin çözülmesi için boşaltma esnasında toz haznesinin hafifçe sarsılması veya hazneye vurulması yeterlidir.
- b) Bu yeterli olmazsa yüzeye kalan kir partiküllerini temizlemek için lütfen nemli bir bez kullanınız.

Lamel filtresinin (motor koruma filtresi) temizlenmesi

Resim 21

- Lamel filtresini temizlemek için cihazı kapatınız.
- ! **Dikkat: Filtre temizliği sadece cihaz kapalıyken olanaklıdır.**
- Lamel filtresinin temizlenmesi için düğmeyi 3 defa 180° döndürünüz.

Emme performansının azalması durumunda göstergede ışık yanmasa bile filtre temizleme işlemini yapabilirsiniz. Her toz haznesi boşaltma işleminden önce lamel filtresinin temizlenmesini öneriyoruz. Fakat temizleme işlemi en geç "Sensor Control" göstergesi yandığında gerçekleştirilmelidir.

Lamel filtresinin (motor koruma filtresinin) silkeleyerek temizlenmesi

Resim 22

Özellikle aşırı kirlenme durumunda lamel filtre üzerine vurularak temizlenebilir.

- Filtrenin üzerine vururken altına çöp kutusu koyunuz. Tozlar filtreden aşağı dökülür.

Lamel filtre arızalı ise, yenisi müşteri hizmetlerimizden aşağıdaki yedek parça numarası altında sipariş edilebilir: 12015942.

Zemin başlığının temizlenmesi

Rulo fırçanın temizlenmesi

Her bakımdan önce süpürge kapatılmalı veya şarj kablosundan çekilmelidir.

Resim 23

- a) Fırça silindirin saat yönünün tersine çevirerek silindiri kilidini açınız ve yanal olarak zemin başlığından çekiniz.
- b) Birikmiş tüyler ve kıllar makas kullanılarak kesme oluğu boyunca kesilmelidir.
- c) Fırça silindirin süpürge başlığının içine doğru itin ve saat yönünde çevirerek kilitleyiniz.

- Rulo fırça kendi kendini temizleme fonksiyonuna sahiptir. Bunun için, karşılıklı taraflardaki saç ve tüyleri bir makasla uzunlamasına kesiniz. Bunlar sonraki çalıştırmada 30 saniyede otomatik olarak temizlenir.

- ! **Dikkat: Başlık sadece monte edilmiş rulo fırça ile çalıştırılabilir.**

Temizlik uyarıları

El süpürgezinin her temizlenmesinden önce öncelikle kapatılmalı ve şarj kablosundan çekilmelidir. Elektrikli süpürge ve plastik aksesuar parçaları normal bir plastik temizleme maddesi ile temizlenerek, bakımlı olması sağlanabilir.

- ! **Dikkat: Aşındırıcı temizleme maddesi, cam temizleyici veya çok amaçlı temizleyiciler kullanılmamalıdır. Elektrikli süpürge kesinlikle suya sokulmamalıdır.**

* Donanım cihaz tipine göre farklılık gösterebilir

Arızaların giderilmesi

Aşağıdaki durumlarda cihazı hemen kapatınız ve müşteri hizmetleri ile irtibat kurunuz:

- Yanlışlıkla sıvı çektiğinizde veya cihazın içine sıvı girdiğinde.
 - Cihaz düştüğünde.
- Bu durumlarda, dışarıdan görülen bir hasar yoksa bile cihazın elektriksel güvenliği artık garanti edilemez.

Ortaya çıkan arıza	Çözüm
Elektrikli fırça çalışmıyor alışılmadık sesler çıkarıyor	Fırçayı temizleyiniz ve varsa yabancı cisimleri çıkartınız
	Fırçanın doğru yerleştirilip yerleştirilmediğini ve yerine oturup oturmadığını kontrol ediniz
	Problem devam ederse müşteri hizmetleri ile irtibat geçiniz
Emme sırasında fırça kendiliğinden kapanıyor	Cihazı kapatınız ve başlıkta tıkanma olup olmadığını kontrol ediniz. Tıkanıklığı gideriniz ve başlığı temizleyiniz.
	Halı zeminde bir düşük güç kademesi seçiniz ve temizlik işlemini yeniden başlatınız.
	Başlığın hâlâ açılmaması halinde, müşteri hizmetleri ile iletişime geçiniz.

Üretici firma, ürünün teknik özelliklerinde değişiklik yapma hakkına sahiptir.

pl

Dziękujemy za zakup odkurzacza BBH7 firmy Bosch. W celu osiągnięcia możliwie najlepszego wyniku odkurzania należy stosować wyłącznie oryginalne akcesoria firmy Bosch, które zostały zaprojektowane specjalnie do tego modelu odkurzacza.

Należy rozłożyć strony z rysunkami!

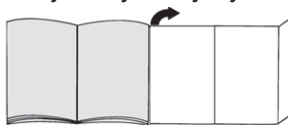

- 1 Ssawka do podłóg z elektroszczotką
- 2 Pojemnik na pył z modułem filtrującym
- 3 Przycisk odblokowujący pojemnik na kurz
- 4 Wskaźnik stanu naładowania baterii
- 5 Wskaźnik Sensor Control
- 6 Filtr z włókny
- 7 Filtr lamelowy
- 8 Uchwyt
- 9 Przełącznik WŁ./WYŁ.
- 10 Profesjonalna szczotka do tapicerki*
- 11 Profesjonalna ssawka do szczelin*
- 12 Krótka rura ssąca
- 13 Przewód ładowarki
- 14 Zamienny wałek szczotki*
- 15 Szczotka do mebli*
- 16 Dysza do materaców*

Przed pierwszym użyciem

Montaż uchwytu i urządzenia

Rysunek 1

- Uchwyt nasadzić ostrożnie na cokół i zatrzasać.

Montaż urządzenia i szczotki do podłóg

Rysunek 2

- Odkurzacze ręczne nasadzić na ssawkę do podłóg i zatrzasać.
- Aby zdjąć ssawkę do podłóg, nacisnąć przycisk odblokowujący i zdjąć odkurzacze ręczne ze ssawki.

- ! **Uwaga: Szczotka do podłóg nie nadaje się do zasysania małych części, takich jak kawałki szkła, zabawki, szpilki, spinacze biurowe itp.**

*wyposażenie może się różnić w zależności od typu urządzenia

Ładowanie akumulatora

- ! **Uwaga: Przed pierwszym użyciem odkurzacza akumulatory należy ładować przez co najmniej 6 godzin.**
- Ładować urządzenie wyłącznie za pomocą dołączonego przewodu ładowarki.



Rysunek 3

- W celu naładowania umieścić odkurzacz w pobliżu gniazda elektrycznego. Urządzenie można bezpiecznie ustawić w dowolnym miejscu. **Rysunek 12**
- Przewód ładowarki włożyć w złącze z tyłu urządzenia.
- Wtyczkę przewodu ładowarki włożyć do gniazda.
- Podczas ładowania miga wskaźnik naładowania.
- W przypadku całkowitego naładowania akumulatora, wskaźnik naładowania świeci się na niebiesko i przestaje migać.
- Po upływie 2 minut dioda LED gaśnie, aby oszczędzać energię.
- Nagrzewanie się przewodu ładowarki i odkurzacza ręcznego jest normalnym zjawiskiem i nie ma negatywnego wpływu na ich działanie.

Wskaźnik stanu naładowania baterii

Rysunek 4*

Diody LED wskaźnika wskazują stan naładowania akumulatora.

- Akumulator jest całkowicie naładowany 
 - Średni poziom naładowania 
 - Niski poziom naładowania 
- Miganie ostatniej diody LED oznacza konieczność ponownego naładowania akumulatora.

Odkurzenie

Włączenie/wyłączenie

Rysunek 5

- Nacisnąć przełącznik WŁ./WYŁ. w kierunku strzałki.

Regulacja siły ssania

Rysunek 6

Przesunąć przełącznik WŁ./WYŁ. w żądaną pozycję, aby ustawić siłę ssania:

- Stopień mocy 1 **1**
Do rutynowych zadań związanych ze sprzątaniem, np. do czyszczenia bieżników dywanowych lub lekko zabrudzonych podłóg twardych.
Maksymalny czas użytkowania urządzenia.
- Stopień mocy 2 **2**
Do odkurzania delikatnych dywanów i codziennego czyszczenia przy nieznacznym zabrudzeniu.

- Stopień mocy 3 **3**
Do odkurzania podłóg twardych oraz mocno zabrudzonych dywanów i wykładzin dywanowych. Krótszy czas użytkowania urządzenia.
Odkurzanie z zastosowaniem wyposażenia dodatkowego tylko na stopniu 3.

Rysunek 7

- Aby pokonać przeszkody, np. schody, urządzenie można przenosić za uchwyt.

Odkurzanie z zastosowaniem wyposażenia dodatkowego

- ! **Uwaga: Zasadniczo podczas wszystkich prac z zastosowaniem wyposażenia dodatkowego ustawiać urządzenie na najwyższy poziom mocy (stopień 3).**

Krótką rurą ssącą

Rysunek 8*

- Wyciągnąć urządzenie ze szczotki do podłóg.
- Krótką rurę ssącą nałożyć na urządzenie i zatrzaskać.
 - do zasysania większych cząstek brudu lub małych części, takich jak konfetti, spinacze biurowe, płatki kukurydziane itp.
 - do odkurzania przestrzeni dla nóg w samochodzie.

Rysunek 9*

W zależności od potrzeby nasadzić szczotkę na krótką rurę ssącą:

- Profesjonalna szczotka do tapicerki
Do odkurzania mebli tapicerowanych, foteli samochodowych itp.
- W celu oczyszczenia profesjonalnej szczotki do tapicerki należy ją odkurzyć za pomocą urządzenia.
- Profesjonalna ssawka do szczelin
Do odkurzania szczelin, rogów itp.
- Szczotka do mebli z wieńcem szczotkowym
Do odkurzania ścian, delikatnych powierzchni, stołów, itp.
- Szczotka do mebli bez wieńca szczotkowego
Do odkurzania firanek itp. zdjąć wieńec szczotkowy ze szczotki.

- ! **Uwaga: Do czyszczenia delikatnych materiałów, np. firanek, ustawić moc na najniższą wartość.**

- Czyszczenie szczotki do mebli
W celu oczyszczenia szczotki do podłóg odkurzyć ją za pomocą urządzenia.
- Dysza do materaców
Do odkurzania materaców

Odkurzanie schodów

Rysunek 10

- Schody można odkurzać bezpośrednio za pomocą urządzenia.
- Stopnie należy odkurzać w poprzek, zaczynając od lewej i prawej strony.
- Usunąć pozostały brud z krawędzi, obracając szczotkę do podłóg

Wyłączanie urządzenia

Rysunek 11

- Po zakończeniu odkurzania wyłączyć urządzenie.

Odstawianie urządzenia

Rysunek 12

- W przypadku krótkich przerw w odkurzaniu, urządzenie można bezpiecznie ustawić w pomieszczeniu. W tym celu odkurzacz należy lekko przechylić do przodu w kierunku ssawki.

- ! **Uwaga: Przed odstawieniem należy bezwzględnie wyłączyć urządzenie, ponieważ jeśli odkurzacz stoi w miejscu, obracająca się szczotka może uszkodzić pokrycie podłogi.**

Po zakończeniu pracy

Opróżnianie pojemnika na pył

Rysunek 13

W celu uzyskania odpowiedniego rezultatu odkurzania, należy opróżnić pojemnik na pył po każdym użyciu urządzenia, najpóźniej w momencie, kiedy pył w pojemniku osiągnie zaznaczony poziom.

Zalecamy, aby nie przekraczać poziomu zaznaczonego w pojemniku na pył, ponieważ powoduje to bardzo silne zanieczyszczenie filtra.

Podczas opróżniania pojemnika na pył kontrolować również stopień zabrudzenia zewnętrznego modułu filtrującego i w razie potrzeby wyczyścić go zgodnie ze wskazówkami podanymi w instrukcji "Czyszczenie filtra z włókniny". **Rysunek 20**

- ! **Uwaga: Filtry można czyścić wyłącznie, gdy urządzenie jest wyłączone. Nigdy nie odkurzać bez zewnętrznego modułu filtrującego z wkładem filtra.**

Wymywanie pojemnika na pył

Rysunek 14

- Pojemnik na pył odblokować za pomocą przycisku odblokowującego i wyjąć z urządzenia.

Wymywanie modułu filtrującego

Rysunek 15

- Wyjąć moduł filtrujący z pojemnika na pył
 - Opróżnić pojemnik na pył.
- W razie potrzeby pojemnik na pył można przetrzeć wilgotną ściereczką.

Wkładanie pojemnika na pył

Rysunek 16

- Usunąć ewentualne zabrudzenia poniżej otworu wlotowego.
- Włożyć moduł filtrujący do pojemnika na pył, przy tym koniecznie zwrócić uwagę na prawidłowe położenie.
- Włożyć pojemnik na pył do urządzenia i zatrzasknąć w słyszalny sposób.

- ! **Uwaga: W przypadku zauważenia oporu podczas wkładania pojemnika na pył należy sprawdzić, czy filtr jest kompletny oraz czy moduł filtrujący i pojemnik na pył są prawidłowo włożone.**

Demontaż

Rozłączanie uchwytu i urządzenia

Rysunek 17

- W celu rozłączenia uchwytu nacisnąć przycisk odblokowujący i ostrożnie zdjąć uchwyt do góry.

Rozłączanie urządzenia i szczotki do podłóg

Rysunek 18

- Aby zdjąć ssawkę do podłóg, nacisnąć przycisk odblokowujący i zdjąć odkurzacz ręczny ze ssawki.

Konserwacja filtra

- ! **Uwaga! Filtry można czyścić wyłącznie, gdy urządzenie jest wyłączone.**

Urządzenie posiada tzw. funkcję „Sensor Control“.

Funkcja ta stale kontroluje, czy odkurzacz osiągnął optymalny poziom mocy. Wskaźnik świetlny sygnalizuje, czy konieczne jest czyszczenie filtra lamelowego, aby ponownie osiągnąć optymalny poziom mocy.

Sensor Control

Rysunek 19

Wskaźnik świeci się na niebiesko, jeśli urządzenie działa z optymalną mocą. Miganie na czerwono oznacza konieczność wyczyszczenia filtra z włókniny oraz filtra lamelowego.

Urządzenie automatycznie przestawia się na poziom mocy 1.

Czyszczenie filtra z włókniny

Rysunek 20

Optymalne działanie odkurzacza wymaga regularnego czyszczenia filtra z włókniny.

- Przed czyszczeniem zewnętrznego modułu filtrującego należy wyłączyć urządzenie.
- Wyjąć z urządzenia pojemnik na pył. **Rysunek 14**
- Wyjąć moduł filtrujący z pojemnika na pył. **Rysunek 15**
- Wyczyścić zewnętrzny moduł filtrujący.
- a) Z reguły wystarczy, jeżeli cały moduł filtrujący zostanie podczas opróżniania pojemnika na pył lekko wytrząsnięty lub wytrzepany, co umożliwi oderwanie się drobinek brudu.
- b) Jeśli to nie wystarczy, użyć suchej ściereczki, aby usunąć drobinek brudu zgromadzone na powierzchni.

*wyposażenie może się różnić w zależności od typu urządzenia

Czyszczenie filtra lamelowego (filtra zabezpieczającego silnik)

Rysunek 21

- Przed przystąpieniem do czyszczenia filtra lamelowego wyłączyć urządzenie.

! Uwaga! Filtry można czyścić wyłącznie, gdy urządzenie jest wyłączone.

- W celu oczyszczenia filtra lamelowego należy trzykrotnie obrócić pokrętko o 180°.

Filtr można czyścić zawsze, gdy zmniejszy się mocy ssania, nawet jeśli wskaźnik nie zaświeci się. Czyszczenie filtra lamelowego zalecane jest przed każdym opróżnieniem pojemnika na pył. Jednak najpóźniej, gdy zaświeci się wskaźnik „Sensor Control“.

Trzepanie filtra lamelowego (filtra zabezpieczającego silnik)

Rysunek 22

W przypadku silnego zabrudzenia filtr lamelowy można wytrzeć.

- Wytrzeć filtr nad pojemnikiem na śmieci. Brud spadnie z filtra do pojemnika.

Jeśli filtr lamelowy jest uszkodzony, można zamówić w naszym serwisie nowy filtr, podając następujący numer części zamiennej: 12015942.

Czyszczenie ssawki do podłóg

Przed każdym zabiegiem konserwacyjnym wyłączyć odkurzacz lub odłączyć od przewodu ładowarki.

Czyszczenie wałka szczotki

Rysunek 23

- a) Odblokować wałek szczotki, obracając go w kierunku przeciwnym do ruchu wskazówek zegara i wyciągnąć w bok ze szczotki do podłóg.
- b) Nawinięte nitki i włosy przeciąć nożyczkami wzdłuż rowka tnącego.
- c) Wałek szczotki wsunąć w szczotkę do podłóg i zablokować go, obracając w kierunku zgodnym z ruchem wskazówek zegara.

- Wałek szczotki posiada funkcję samoczyszczenia. W tym celu po dwóch przeciwnych stronach należy przeciąć nożyczkami włosy i włókna. Zostaną one automatycznie zassane, gdy wałek szczotki zostanie następnie uruchomiony na 30 sekund.

! Uwaga: Ssawka do podłóg może być używana wyłącznie po zamontowaniu wałka szczotki.

Wskazówki dotyczące czyszczenia

Prze każdym czyszczeniem odkurzacza ręcznego należy go wyłączyć i odłączyć od przewodu ładowarki. Odkurzacz i elementy wyposażenia z tworzywa sztucznego można czyścić dostępnymi na rynku środkami do czyszczenia tworzyw sztucznych.

! Uwaga: Nie należy stosować środków do szorowania, środków do czyszczenia szkła ani uniwersalnych środków czyszczących. Pod żadnym pozorem nie zanużać odkurzacza w wodzie.

Usuwanie usterek

W następujących przypadkach należy natychmiast wyłączyć urządzenie i skontaktować się z serwisem:

- jeśli przypadkowo został zassany płyn lub jeśli płyn przedostał się do wnętrza urządzenia.
- jeśli urządzenie spadło.

W takich przypadkach nie można już zagwarantować bezpieczeństwa elektrycznego urządzenia, nawet jeśli uszkodzenia nie są widoczne z zewnątrz.

Występująca usterka	Sposób usunięcia
Elektroszczotka nie działa lub wydaje nietypowe odgłosy.	Wyczyścić szczotkę i w razie potrzeby usunąć ciała obce.
	Sprawdzić, czy szczotka została prawidłowo włożona i zablokowana.
	Jeżeli problem nie zostanie rozwiązany, skontaktować się z serwisem.
Szczotka wyłącza się podczas odkurzania.	Wyłączyć urządzenie i sprawdzić, czy szczotka została prawidłowo zablokowana.
	Zwolnić blokadę i wyczyścić szczotkę.
	Na wykładzinach dywanowych ustawić niższy stopień mocy i ponownie uruchomić proces czyszczenia.
	Jeżeli włączenie szczotki okaże się niemożliwe, skontaktować się z serwisem.

Zastrzegamy sobie prawo do zmian technicznych.

Köszönjük, hogy a Bosch BBH7 sorozat porszívóját választotta.

Csak eredeti Bosch tartozékokat használjon, melyeket speciálisan az Ön porszívójához fejlesztettünk ki, azért hogy a legjobb porszívási eredményt érhesse el.

Kérjük, hajtsa ki a képes oldalt.

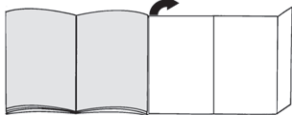

- 1 Padlószívófej elektromos kefével
- 2 Portartály szűrőegységgel
- 3 Hulladékartály zárnyitó gombja
- 4 Akkumulátor töltöttségi állapotának kijelzője
- 5 Sensor Control kijelző
- 6 Pihefogó
- 7 Lamellás szűrő
- 8 Markolat
- 9 Be-/kikapcsoló gomb
- 10 „Profi” szőnyegtisztító fej*
- 11 „Profi” réstisztító fej*
- 12 Rövid szívócső
- 13 Töltőkábel
- 14 Tartalék kefehenger*
- 15 Kárpittisztító fej*
- 16 Matractisztító fej

Az első használat előtt elvégzendő tenivalók

A markolat és a készülék csatlakoztatása

1. ábra

- A markolatot óvatosan helyezze be a készülékházba és kattintsa be.

A készülék és a padlószívófej csatlakoztatása

2. ábra

- Helyezze a kézi porszívót a padlószívófejbe és kattintsa be.
- A padlószívófej kioldásához nyomja meg a zárnyitó gombot, és húzza ki a kézi porszívót a szívófejből.

Figyelem: A padlószívófej nem alkalmas apró darabkák, pl. cserepek, játékok, gombostűk, gemkapcsok stb. felszívására.

Akku feltöltése

Figyelem: Az első üzembe helyezés előtt a porszívó akkumulátorait legalább 6 órán keresztül tölteni kell.

A készüléket csak a mellékelt töltőkábellel töltsse.



3. ábra

- A töltéshez helyezze a porszívót egy csatlakozóaljzat közelébe. A készüléket bárhová leheteti. **12. ábra**
- A töltőkábelt hátul dugja a készülék csatlakozójába.
- A töltőkábel csatlakozódugóját dugja a csatlakozóaljzatba.
- A töltési folyamat közben villog a töltéskijelző.
- Ha az akkumulátor teljesen feltöltődött, a töltéskijelző nem villog tovább, hanem kéken világít.
- A LED energiatakarékoság céljából 2 perc után kialszik.
- A töltőkábel és a kézi porszívó felmelegedése normális, és nem ad okot aggodalomra.

Akkumulátor töltöttségi állapotának kijelzője

4. ábra

A kijelző LED-jei az akkumulátor töltöttségi állapotát mutatják.

- akkumulátor teljesen feltöltve 
- közepes maradéktöltés 
- kevés maradéktöltés 

- Ha az utolsó LED villog, az akkumulátort fel kell tölteni.

Porszívózás

Be-/kikapcsolás

5. ábra

- Nyomja a be-/ kikapcsoló gombot a nyíl irányába.

A szívóerő szabályozása

6. ábra

A szívóteljesítmény beállításához tolja a be-/kikapcsoló gombot a kívánt helyzetbe:

- 1. teljesítményfokozat **1**
Egyszerűbb tisztítási feladatokhoz, pl. futószőnyegekhez vagy enyhén szennyezett kemény padlóhoz.
A készülék ekkor éri el a maximális működési időt.
- 2. teljesítményfokozat **2**
Kényes szőnyegek porszívózásához és napi tisztításhoz enyhe szennyeződés esetén.
- 3. teljesítményfokozat **3**
Kemény padlók, valamint erősen szennyezett szőnyegek és szőnyegpadlók porszívózásához. A készülék ekkor rövidebb ideig működik.
Porszívózás kiegészítő tartozékkal csak 3. fokozaton.

* A kivétel a készülék típusától függően eltérő lehet

7. ábra

- Akadályok, pl. lépcsők esetén a készüléket fogantyúval is lehet vinni.

Porszívózás kiegészítő tartozékkal

- ▶ **Figyelem:** Minden olyan munkavégzés esetén, amikor tartozékot használ, a készüléket alapesetben állítsa a legmagasabb (3.) teljesítményfokozatra.

Rövid szívócső

8. ábra

- A készüléket húzza ki a paldószívófejből.
- Helyezze a rövid szívócsövet a készülékre és pattintsa be.
 - nagyobb szennyeződések vagy apró darabkák, pl. konfetti, gemkapcsok, kukoricapehely stb. felszívásához
 - autóban a lábtartó kiporszívózásához

9. ábra

Szükség esetén helyezze fel a szívófejet a rövid szívócsőre:

- „Profi” kárpittisztító fej
Kárpitozott bútorok, autóülés stb. porszívózásához
- Tisztításhoz a „Profi” kárpittisztító fejet egyszerűen porszívózza le a készülékkel.
- „Profi” réstisztító fej
Fugák és sarkok stb. porszívózásához.
- Bútortisztító fej körkefével
Falak, kényes felületek, asztalok, stb. porszívózásához.
- Bútortisztító fej körkefe nélkül
Függönyök, stb. porszívózásához vegye le a körkefét a szívófejről.

- ▶ **Figyelem:** Kényes anyagok, pl. függönyök tisztításához állítsa a legalacsonyabb fokozatra a szabályozót.

- Kárpittisztító fej tisztítása
Tisztításhoz a bútortisztító fejet egyszerűen porszívózza le a készülékkel.
- Matractisztító fej
Matracok porszívózásához

Lépcső porszívózása

10. ábra

- A lépcsők porszívózása egyszerűen megoldható a készülékkel.
- A lépcsőfokokat keresztben, balról jobbra porszívózza le.
- A széleken lévő maradék szennyeződést a padlószívófej elfordításával porszívózza fel.

A készülék kikapcsolása

11. ábra

- Porszívózás után kapcsolja ki a készüléket.

A készülék felállítása

12. ábra

- Rövid porszívózási szüneteknél a készüléket bárholvá leteheti. Ehhez a porszívót enyhén billentse előre a szívófej irányába.

- ▶ **Figyelem:** Ha leteszi a készüléket, feltétlenül kapcsolja ki, mivel a forgó kefe a porszívó leállításakor károsíthatja a padlóborítást.

A munka befejezése után

A portartály kiürítése

13. ábra

Az optimális porszívási eredmény érdekében a portartályt minden porszívózás után ki kell üríteni, legkésőbb azonban akkor, ha a por a tartály egy részén elérte a jelölést.

Azt ajánljuk, hogy ne várja meg, hogy a por mennyisége meghaladja a jelölést, mivel az a szűrő erős szennyeződéséhez vezet.

A portartály ürítésénél mindig ellenőrizheti a külső szűrőegység szennyeződési fokát, és szükség esetén a „Pihefogó tisztítása” című fejezetnek megfelelően megtisztíthatja azt. 20. ábra

- ▶ **Figyelem:** A szűrőtisztítás csak kikapcsolt készülékkel lehetséges.
• Soha ne porszívózzon behelyezett szűrőpatronnal a külső szűrőegység nélkül.

Portartály eltávolítása

14. ábra

- A zárnyitó gomb segítségével kattintsa ki a portartályt és vegye ki a készülékből.

Szűrőegység eltávolítása

15. ábra

- Vegye ki a szűrőegységet a portartályból.
 - Ūritse ki a portartályt.
- A portartályt adott esetben egy nedves kendővel is megtisztíthatja.

Portartály behelyezése

16. ábra

- Távolítsa el a kidobónyílás alatt található szennyeződések is.
- Helyezze be a portartályba a szűrőegységet, ennek során feltétlenül ügyeljen az egység megfelelő elhelyezkedésére.
- Helyezze be a portartályt a készülékbe, és hallható módon pattintsa be.

- ▶ **Figyelem:** Ha a portartály behelyezésekor ellenállást érzékel, ellenőrizze, hogy a szűrőnek minden alkatrészre megvan-e, illetve hogy megfelelően helyezte-e be a szűrőegységet és a portartályt.

* A kivétel a készülék típusától függően eltérő lehet

Szét szerelés

A markolat és a készülék szétválasztása

17. ábra

- A markolat kioldásához nyomja meg a zárnyitó gombot, és óvatosan felfelé húzva vegye ki a markolatot.

A készülék és a padlószívófej szétválasztása

18. ábra

- A padlószívófej kioldásához nyomja meg a zárnyitó gombot, és húzza ki a kézi porszívót a szívófejből.

A szűrő ápolása

! **Figyelem: A szűrőtisztítás csak lekapcsolt készülékekkel lehetséges.**

A készülék az úgynevezett „Sensor Control” funkcióval van felszerelve.

Ez a funkció folyamatosan felügyeli, hogy a porszívó elérje-e az optimális teljesítményszintet. A világító kijelző jelzi, hogy meg kell-e tisztítani a lamellás szűrőt, azért hogy ismét elérje az optimális teljesítményszintet.

Sensor Control

19. ábra

A kijelző kéken világít, ha a készülék optimális teljesítményszintjén működik. Amint a kijelző pirosan villog, meg kell tisztítani a pihefogót és a lamellás szűrőt.

A készülék automatikusan visszaáll az 1. teljesítményfokozatra.

Pihefogó megtisztítása

20. ábra

A porszívó optimális működése érdekében a pihefogót rendszeres időközönként meg kell tisztítani.

- A külső szűrőegység tisztításához kapcsolja ki a készüléket.
- Vegye ki a portartályt a készülékből. **12. ábra**
- Vegye ki a szűrőegységet a portartályból. **13. ábra**
- Tisztítsa meg a külső szűrőegységet.

a) Rendszerint elegendő az, ha az egész szűrőegységet a portartály kiürítésekor enyhén megrázza vagy ütögetéssel kiporolja, hogy a lehetséges szennyeződés részecskéi kihulljanak.

b) Ha ez nem lenne elegendő, használjon egy nedves törülkövényt, azért hogy a szennyeződést a felületről eltávolítsa.

Lamellás szűrő (motorvédő szűrő) tisztítása

21. ábra

- Kérjük, kapcsolja ki a készüléket, azért hogy megtisztíthassa a lamellás szűrőt.

! **Figyelem: A szűrőtisztítás csak lekapcsolt készülékekkel lehetséges.**

- A lamellás szűrő megtisztításához fordítsa el a pecket 180°-kal háromszor.

A szűrőtisztítást gyengülő szívásteljesítmény esetén is elvégezheti, amennyiben a kijelző nem világít. Azt ajánljuk, hogy a lamellás szűrőt minden alkalommal tisztítsa meg a portartály ürítése előtt. De ezt legkésőbb a „Sensor Control“-kijelzés megjelenésénél el kell végezni.

Lamellás szűrő (motorvédő szűrő) kiporolása

22. ábra

Különösen erős szennyeződés esetén a lamellás szűrő ütögetéssel is tisztítható.

- Ütögesse ki a szűrőt egy szemeteskuka fölé. A szennyeződés lehull a szűrőből.

Amennyiben tönkrement a lamellás szűrő, vevőszolgálatunknál az alábbi cikkszám megadásával tud újat rendelni: 12015942.

A padlószívófej tisztítása

Kefehenger tisztítása

Karbantartás előtt minden alkalommal kapcsolja ki a porszívót, és húzza ki a töltőkábelt.

23. ábra

- a) A kefehengert pattintsa ki az óramutató járásával ellentétes irányba történő forgatással, majd húzza ki oldalról a padlószívófejből.
- b) A rácsavarodott fonalakat és hajszálakat ollóval vágja át a vágási barázda mentén.
- c) A kefehengert tolja be a padlószívófejbe, és pattintsa be az óramutató járásával megegyező irányba forgatva.

- A kefehenger öntisztító funkcióval rendelkezik. Ehhez egy ollóval vágja át a két ellenkező oldalán a hajszálakat és fonalakat és egyéb szálakat. A kefehenger következő üzembe helyezésekor 30 másodperc alatt ezeket a készülék automatikusan felszívja.

! **Figyelem: A padlószívófej csak felszerelt kefedobbal használható.**

Tisztítási útmutató

A kézi porszívót minden tisztítás előtt ki kell kapcsolni és ki kell húzni a töltőkábelt. A porszívó és a műanyag tartozékok kereskedelmi forgalomban kapható műanyagtisztító szerrel tisztíthatók.

Figyelem: Ne használjon súrolószert, üvegtisztítót vagy univerzális tisztítószert. A porszívót soha ne merítse vízbe!

Problémamegoldás

A következő esetekben a készüléket azonnal helyezze üzemem kívül és vegye fel a kapcsolatot az ügyfélszolgálattal:

- Ha tévedésből folyadékot szívott fel vagy folyadék került a készülék belsejébe.
- Ha a készülék leesett.

Ezekben az esetekben a készülék elektromos biztonság nem garantálható, akkor sem, ha kívülről nem látszanak rajta sérülések.

Fellépő hiba	Hibaelhárítás
Az elektromos kefe nem működik vagy szokatlan zajokat bocsát ki	Tisztítsa meg a kefét, szűkség esetén távolítsa el az idegen testeket
	Ellenőrizze, hogy a kefe megfelelően van-e behelyezve, és bepattant-e
	Ha a probléma továbbra is fennáll, forduljon a vevőszolgálathoz
A kefe kikapcsol porszívózás közben	Kapcsolja ki a készüléket és ellenőrizze, hogy nem tömődött-e el a szívófej. Távolítsa el az eltömődés okát, és tisztítsa meg a szívófejet.
	Szőnyegpadlókon válasszon alacsonyabb teljesítményfokozatot, és kezdje újra a tisztítási folyamatot.
	Ha a szívófejet nem lehet bekapcsolni, forduljon a vevőszolgálathoz.

Műszaki változtatások joga fenntartva.

CS

Téli nás, že jste se rozhodli pro vysavač Bosch konstrukční řady BBH7.

Pro dosažení co možná nejlepšího výsledku vysávání byste měli používat pouze originální příslušenství Bosch, které bylo vyvinuto speciálně pro váš vysavač.

Odklopte si prosím strany s obrázky.

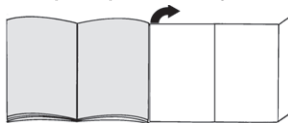

- 1 Podlahová hubice s elektrickým kartáčem
- 2 Nádoba na prach s filtrační jednotkou
- 3 Odjišťovací tlačítko nádoby na prach
- 4 Ukazatel stavu nabití akumulátoru
- 5 Ukazatel Sensor Control
- 6 Filtr na vlákna
- 7 Lamelový filtr
- 8 Rukojeť
- 9 Vypínač Zap/Vyp
- 10 Profesionální hubice na čalounění*
- 11 Profesionální štěrbinová hubice*
- 12 Krátká sací trubka
- 13 Nabíjecí kabel
- 14 Náhradní kartáčový válec*
- 15 Hubice na nábytek*
- 16 Hubice na matrace*

Před prvním použitím

Spojení rukojeti a spotřebiče

Obrázek 1

- Opatrně nasad'te rukojeť na hlavní část vysavače a zacvakněte ji.

Spojení spotřebiče a podlahové hubice

Obrázek 2

- Nasad'te ruční vysavač na podlahovou hubici a zacvakněte ho.
- Pro uvolnění podlahové hubice stiskněte odjišťovací tlačítko a ruční vysavač z hubice vytáhněte.

Pozor: Podlahová hubice není vhodná pro vysávání drobných předmětů, jako střeptů, hraček, špendlíků, kancelářských svorek atd.

Nabíjení akumulátoru

- ▶ **Pozor: Před prvním použitím se musí nechat akumulátor vysavače nabíjet minimálně 6 hodin.**

Spotřebič nabíjete pouze s dodaným nabíjecím kabelem.



Obrázek 3

- Pro nabíjení postavte vysavač do blízkosti zásuvky. Spotřebič může stát volně v prostoru. **Obrázek 12**
- Zapojte nabíjecí kabel do přípojky na spotřebiči.
- Zástrčku nabíjecího kabelu zapojte do zásuvky.
- Během nabíjení bliká ukazatel nabíjení.
- Když je akumulátor úplně nabitý, rozsvítí se ukazatel nabíjení modře a přestane blikat.
- Po 2 minutách LED zhasne kvůli úspoře energie.
- Zahřívání nabíjecího kabelu a ručního vysavače je normální a neškodné.

Ukazatel stavu nabití akumulátoru

Obrázek 4*

LED ukazatele indikují stav nabití akumulátoru.

- Akumulátor úplně nabitý 
 - Středně nabitý akumulátor 
 - Málo nabitý akumulátor 
- Když bliká poslední LED, musí se akumulátor znovu nabít.

Vysávání

Zapnutí/vypnutí

Obrázek 5

- Stiskněte vypínač ve směru šipky.

Regulace síly sání

Obrázek 6

Pro nastavení sacího výkonu posuňte vypínač do požadované polohy:

- **Stupeň výkonu 1** **1**
Pro jednoduché vysávání, například běhemů noho mírně znečištěné tvrdé podlahy. Dosažena maximální doba chodu spotřebiče.
- **Stupeň výkonu 2** **2**
Pro vysávání choulostivých koberců a každodenní vysávání při malém znečištění.
- **Stupeň výkonu 3** **3**
Pro vysávání tvrdých podlah a silně znečištěných koberců a kobercových podlah. V tomto případě bude dosažena kratší doba chodu spotřebiče. Vysávání s přídatným příslušenstvím pouze na stupeň 3.

Obrázek 7

- K překonání překážek, např. schodů, lze přístroj přenášet za držadla.

Vysávání s přídatným příslušenstvím

- ▶ **Pozor: Při veškerých pracích s přídatným**

- **příslušenstvím spotřebič zásadně nastavte na nejvyšší úroveň výkonu (stupeň 3).**

Krátká sací trubka

Obrázek 8*

- Vytáhněte spotřebič z podlahové hubice.
- Na spotřebič nasadte krátkou sací trubku a zacvakněte ji.
 - Pro vysávání větších nečistot nebo drobných předmětů, jako např. konfet, kancelářských svorek, kukuřičných lupínek.
 - Pro vysávání prostoru nohou v autě.

Obrázek 9*

Podle potřeby nasadte na krátkou sací trubku hubici:

- Profesionální hubice na čalounění
Pro vysávání čalouněného nábytku, autosedaček atd.
 - Profesionální hubici na čalounění vyčistěte jednoduše spotřebičem.
 - Profesionální štěrbinová hubice
Pro vysávání ve štěrbinách, v rozích atd.
 - Hubice na nábytek s kartáčem
Pro vysávání stěn, choulostivých povrchů, stolů atd.
 - Hubice na nábytek bez kartáče
Pro vysávání záclon atd. sejměte z hubice kartáč.
- ▶ **Pozor: Pro čištění choulostivých materiálů, jako např. záclon, nastavte výkon na nejnižší úroveň.**
- Čištění hubice na nábytek
Hubici na nábytek vyčistěte jednoduše spotřebičem.
 - Hubice na matrace
Pro vysávání matrací

Vysávání schodů

Obrázek 10

- Se spotřebičem lze snadno vysávat schody.
- Schody vysávejte napříč zleva doprava.
- Zbývající nečistoty na okrajích odstraňte otočenou podlahovou hubicí.

Vypnutí spotřebiče

Obrázek 11

- Po skončení vysávání spotřebič vypněte.

* Vybavení se může lišit podle typu spotřebiče

Uložení spotřebiče

Obrázek 12

- Při krátkém přerušení vysávání lze spotřebič postavit volně v prostoru. Za tímto účelem vysavač nakloňte mírně dopředu směrem k hubici.

! Pozor: Před odstavením spotřebičů bezpodmínečně vypněte, protože otáčející se kartáč by mohl při stojícím vysavači způsobit poškození podlahové krytiny.

Po ukončení práce

Vyprázdnění nádoby na prach

Obrázek 13

Pro dosažení dobrého výsledku vysávání by se měla nádoba na prach vyprázdnit po každém vysávání, nejpozději ale tehdy, když prach dosáhne na jednom místě v nádobě na prach ke značce.

Doporučujeme nenaplňovat nádobu na prach nad značku, protože to vede k silnému znečištění filtru.

Při vyprazdňování nádoby na prach vždy zkontrolujte míru znečištění vnější filtrační jednotky a v případě potřeby ji vyčistěte podle návodu „Čištění filtru na vlákna“. **Obrázek 20**

! Pozor: Filtry lze čistit jen při vypnutém spotřebiči.

- **Nikdy nevysávejte bez vnější filtrační jednotky s nasazenou filtrační patronou.**

Vyjmutí nádoby na prach

Obrázek 14

- Odjistěte nádobu na prach pomocí odjišťovacích tlačítek a vyjměte ji ze spotřebiče.

Vyjmutí filtrační jednotky

Obrázek 15

- Vyjměte z nádoby na prach filtrační jednotku.
- Vyprázdněte nádobu na prach.

Nádobu na prach můžete v případě potřeby vytřít vlhkým hadrem.

Nasazení nádoby na prach

Obrázek 16

- Odstraňte případné nečistoty pod výstupním otvorem.
- Nasadte filtrační jednotku do nádoby na prach, bezpodmínečně dbejte na správnou polohu.
- Nádobu na prach nasadte do spotřebiče a slyšitelně ji zacvakněte.

! Pozor: Pokud při nasazování nádoby na prach ucítíte odpor, zkontrolujte prosím filtry, zda jsou kompletní, a zda filtrační jednotka a nádoba na prach jsou správně nasazené.

Demontáž

Odpojení rukojeti a spotřebiče

Obrázek 17

- Pro povolení rukojeti stiskněte odjišťovací tlačítko a rukojeť opatrně vytáhněte nahoru.

Odpojení spotřebiče a podlahové hubice

Obrázek 18

- Pro uvolnění podlahové hubice stiskněte odjišťovací tlačítko a ruční vysavač z hubice vytáhněte.

Údržba filtrů

Spotřebič je vybavený tzv. funkcí „Sensor Control“. Tato funkce nepřetržitě sleduje, zda vysavač dosahuje optimální úrovně výkonu. Světelný ukazatel signalizuje, zda není nutné vyčistit lamelový filtr, aby byl opět dosažen optimální výkon.

Sensor Control

Obrázek 19

Ukazatel svítí modře, když spotřebič pracuje s optimálním výkonem. Když ukazatel bliká červeně, musíte vyčistit filtr na vlákna a lamelový filtr.

Spotřebič se automaticky přepne na stupeň výkonu 1.

Čištění filtru na vlákna

Obrázek 20

Filtr na vlákna by se měl čistit v pravidelných intervalech, aby vysavač pracoval optimálně.

- Před čištěním vnější filtrační jednotky vypněte spotřebič.
- Vyjměte ze spotřebiče nádobu na prach. **Obrázek 12**
- Vyjměte z nádoby na prach filtrační jednotku. **Obrázek 13**
- Vyčistěte vnější filtrační jednotku.
 - a) Zpravidla stačí, když celou filtrační jednotku při vyprazdňování nádoby na prach lehce vytřepete nebo vyklepete, aby se uvolnily případné nečistoty.
 - b) Pokud to nestačí, použijte pro odstranění nečistot z povrchu vlhký hadr.

Čištění lamelového filtru (filtru motoru)

Obrázek 21

- Před čištěním lamelového filtru vypněte spotřebič.

! Pozor: Filtry lze čistit jen při vypnutém spotřebiči.

Pro vyčištění lamelového filtru otočte knoflík třikrát o 180°.

Pokud klesá sací výkon, můžete filtr vyčistit, i když nesvíí ukazatel. Doporučujeme čistit lamelový filtr před každým vyprazdňováním nádoby na prach. Nejpozději je ale nutné čištění provést při rozsvícení ukazatele „Sensor Control“.

Vyklepání lamelového filtru (filtru motoru)

Obrázek 22

Při mimořádně intenzivním znečištění lze lamelový filtr také vyklepat.

- Lamelový filtr za tímto účelem vyjměte z vnější filtrační jednotky a nad popelnici ho vyklepejte.

Pokud je lamelový filtr poškozený, lze si objednat nový u našeho zákaznického servisu pod následujícím číslem náhradního dílu: 12015942.

Čištění podlahové hubice

Před prováděním jakékoli údržby vysavač vypněte, resp. odpojte od nabíjecího kabelu.

Čištění kartáčového válce

Obrázek 23

- Kartáčový válec uvolněte otočením proti směru hodinových ručiček a vytáhněte ho do strany z podlahové hubice.
 - Namotané nitě a vlasy přestříhnete nůžkami podél drážky, která je k tomu určena.
 - Kartáčový válec zasuňte do podlahové hubice a otočením po směru hodinových ručiček ho zajistěte.
- Kartáčový válec má samočisticí funkci. Na dvou protilehlých stranách přitom nůžkami podélně přestříhnete vlasy a nitě. Při následném provozu kartáčového válce jsou 30 sekund automaticky vysávány.

- ! **Pozor: Podlahová hubice se smí uvádět do provozu jen s namontovaným kartáčovým válcem.**

Pokyny pro čištění

Vysavač se musí před každým čištěním vypnout a odpojit od nabíjecího kabelu. Na ošetřování vysavače a příslušenství z plastu lze používat běžně prodávané čisticí prostředky na plast.

- ! **Pozor: Nepoužívejte abrazivní prostředky, čisticí prostředky na sklo a univerzální čisticí prostředky. Vysavač nikdy neponořujte do vody.**

Odstranění závady

V následujících případech je nutné spotřebič okamžitě přestat používat a obrátit se na zákaznický servis:

- pokud jste omylem nasáli kapalinu nebo se kapalina dostala dovnitř do spotřebiče,
- pokud spotřebič spadl na zem.

V těchto případech již nemusí být zaručena elektrická bezpečnost spotřebiče, i když není zvenku patrná žádná závada.

Vzniklá závada	Odstranění
Elektrický kartáč nefunguje nebo vydává neobvyklé zvuky.	Vyčistěte kartáč a případně odstraňte cizí tělesa.
	Zkontrolujte, zda je kartáč správně nasazený a zacvaknutý.
	Pokud problém nadále přetrvává, kontaktujte zákaznický servis.
Kartáč se při vysávání vypíná.	Vypněte spotřebič a zkontrolujte, zda není ucpaná hubice. Odstraňte ucpaní a vyčistěte hubici.
	U kobercových podlah zvolte o stupeň nižší stupeň výkonu a opakujte postup čištění.
	Nelze-li již hubici zapnout, obraťte se na zákaznický servis.

Změny vyhrazeny

Мы рады, что вы остановили свой выбор на пылесосе Bosch серии BBH7.

Чтобы гарантировать оптимальный результат уборки, Вам необходимо использовать только оригинальные принадлежности Bosch, разработанные специально для Вашего пылесоса.

Разверните страницы с рисунками!

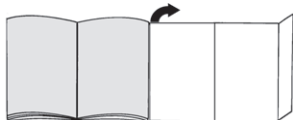

- 1 Насадка для пола/ковра с электрощёткой
- 2 Контейнер для сбора пыли с фильтровальным блоком
- 3 Кнопка фиксации пылесборника
- 4 Индикатор зарядки аккумулятора
- 5 Индикатор «Sensor Control»
- 6 Фильтрующая сетка
- 7 Ламельный фильтр
- 8 Ручка шланга
- 9 Выключатель
- 10 Насадка для мягкой мебели Profi*
- 11 Щелевая насадка Profi*
- 12 Короткая всасывающая трубка
- 13 Кабель зарядного устройства
- 14 Сменный щёточный валик*
- 15 Насадка для мебели*
- 16 Матрасная насадка

Перед первым использованием

Подсоединение ручки к прибору

Рис. 1

- Ручку осторожно вставьте в основной корпус и зафиксируйте.
- Для отсоединения ручки нажмите кнопку фиксации и осторожно снимите ручку движением вверх.

Подсоединение насадки для пола к прибору

Рис. 2

- Вставьте пылесос в насадку для пола/ковра и зафиксируйте.
- Чтобы отсоединить насадку для пола/ковра, нажмите кнопку фиксации и отсоедините пылесос от насадки.

- ! **Внимание:** Насадка для пола не предназначена для сбора мелкого мусора, такого как осколки, игрушки, булавки, скрепки, и т.п.

Зарядка аккумулятора

! Внимание: перед первым использованием

- пылесоса аккумуляторы должны заряжаться не менее 6 часов.
- Заряжайте прибор только при помощи кабеля, входящего в комплект поставки.

Рис. 3

- Для зарядки поставьте пылесос рядом с розеткой. Пылесос можно спокойно оставлять в помещении. Рис. 12
- Вставьте кабель зарядного устройства сзади в разъем пылесоса.
- Вставьте вилку кабеля зарядного устройства в розетку.
- Во время зарядки индикатор зарядки мигает.
- После полной зарядки аккумулятора индикатор зарядки горит синим светом и прекращает мигать.
- Через 2 минуты светодиод гаснет для экономии энергии.
- Нагревание кабеля зарядного устройства и пылесоса закономерно и не представляет опасности.

Индикатор зарядки аккумулятора

Рис. 4*

Светодиоды индикатора указывают на степень зарядки аккумулятора.

- Аккумулятор полностью заряжен
- Средний уровень остаточного заряда
- Низкий уровень остаточного заряда

- Если последний светодиод мигает, требуется зарядка аккумулятора.

Уборка

Включение/выключение

Рис. 5

- Нажмите выключатель в направлении, указанном стрелкой.

Регулировка мощности всасывания

Рис. 6

Для регулировки мощности всасывания сдвиньте выключатель в нужное положение:

- Уровень мощности 1 1
Для простых задач очистки, таких как чистка ковровых дорожек или легко загрязненных твёрдых напольных покрытий. Продолжительность работы пылесоса является при этом максимальной.

*Комплектация может отличаться в зависимости от типа прибора

- **Уровень мощности 2** **2**
Для чистки тонких ковров и ежедневной уборки при слабом загрязнении.

- **Уровень мощности 3** **3**
Для чистки твёрдых напольных покрытий, а также сильно загрязнённых ковров и ковровых покрытий. Продолжительность работы пылесоса при этом уменьшается.
При работе с использованием дополнительных насадок необходимо включать режим 3.

Рис. 7

- При переносе через препятствия, например, по лестницам, прибор можно держать за ручку.

Уборка с использованием дополнительных принадлежностей

Внимание:

- **Каждый раз при работе с использованием дополнительных насадок следует установить прибор на самый высокий уровень мощности (уровень 3).**

Короткая всасывающая трубка

Рис. 8*

- Отсоедините насадку для пола от прибора.
- Отсоедините короткую всасывающую трубку от прибора со слышимым щелчком.
 - для всасывания больших частиц грязи или мелких деталей, таких как конфетти, скрепки, кукурузные хлопья и т.д.
 - очистка пространства для ног в автомобиле

Рис. 9*

Насадки в соответствии с ситуацией можно надевать на ручку шланга:

- Насадка для мягкой мебели Profi
Для чистки мягкой мебели, автомобильных сидений и т.д.
- Для очистки насадки для мягкой мебели Profi просто пропылесосьте её.
- Щелевая насадка Profi
Для чистки щелей, углов и т.п.
- Насадка для мебели с вставкой со щетиной
Для очистки стен, легкоповреждаемых поверхностей, столов и т.п.
- Насадка для мебели без вставки со щетиной
Для очистки занавесок и т.п. снимите вставку со щетиной с насадки.

Внимание: Для очистки деликатных материалов, например, занавесок, установите мощность на самый низкий уровень.

- Очистка насадки для мебели
Для очистки насадки для мебели просто очистите её с помощью прибора.
- Матрасная насадка
Для очистки матрасов

Уборка лестниц

Рис. 10

- Возможна уборка лестниц только с помощью прибора.
- Ступеньки следует очистить слева и справа.
- Удалите оставшуюся грязь с краев вращением насадки для пола.

Выключение прибора

Рис. 11

- После уборки выключите пылесос.

Выключение прибора

Рис. 12

- Во время коротких перерывов пылесос можно спокойно оставлять в помещении. Для этого слегка наклоните пылесос по направлению к насадке.

Внимание: при остановках в работе обязательно

- **выключайте пылесос, так как вращающаяся щётка остановленного пылесоса может повредить напольное покрытие.**

По окончании работы

Опорожнение контейнера для сбора пыли

Рис. 13

Для достижения хороших результатов желательно опорожнять контейнер для сбора пыли после каждой уборки, в любом случае не позднее, чем уровень пыли в контейнере достигнет специальной отметки.

Мы не рекомендуем заполнять контейнер пылесоса до уровня выше отметки, поскольку это приводит к чрезмерному загрязнению фильтра.

Опорожняя контейнер для сбора пыли, всегда проверяйте степень загрязнения внешнего фильтровального блока и, при необходимости, очищайте его согласно инструкции «Очистка фильтрующей сетки». Рис. 20

Внимание: очистка фильтра возможна только при выключенном пылесосе. Никогда не производите уборку без внешнего фильтровального блока с вставленным фильтрующим элементом.

Извлечение контейнера для сбора пыли

Рис. 14

- Разблокируйте контейнер для сбора пыли при помощи кнопки фиксации и извлеките его из пылесоса.

Извлечение фильтровального блока

Рис. 15

- Выньте фильтровальный блок из контейнера для сбора пыли
- Опорожните контейнер для сбора пыли.

При необходимости протрите контейнер для сбора пыли влажной тканью.

Установка контейнера для сбора пыли

Рис. 16

- При необходимости удалите грязь, скопившуюся под выпускным отверстием.
- Установите фильтровальный блок в контейнер, при этом обязательно следите за правильным расположением.
- Вставьте контейнер в пылесос и зафиксируйте до щелчка.

! **Внимание: в случае возникновения сопротивления при установке контейнера для сбора пыли проверьте комплектность фильтров и правильное положения фильтровального блока и контейнера для сбора пыли.**

Разборка

Отсоединение ручки от прибора

Рис. 17

- Для отсоединения ручки нажмите кнопку фиксации и осторожно снимите ручку движением вверх.

Отсоединение насадки для пола от прибора

Рис. 18

- Чтобы отсоединить насадку для пола/ковра, нажмите кнопку фиксации и отсоедините пылесос от насадки.

Обслуживание фильтров

В вашем пылесосе предусмотрена функция «Sensor Control».

Эта функция постоянно проверяет, достигается ли оптимальный уровень мощности пылесоса. При снижении уровня мощности световой индикатор указывает на необходимость очистки ламельного фильтра.

Sensor Control

Рис. 19

Когда пылесос работает на оптимальном уровне мощности, индикатор светится синим светом. Как только он начинает мигать красным светом, фильтрующую сетку и ламельный фильтр необходимо очистить.

Мощность пылесоса автоматически снижается до уровня 1.

Очистка фильтрующей сетки

Рис. 20

Для оптимальной работы пылесоса фильтрующую сетку нужно регулярно чистить.

- Для очистки внешнего фильтровального блока необходимо выключить пылесос.
- Выньте контейнер для сбора пыли из прибора. Рис. 14
- Выньте фильтровальный блок из контейнера для сбора пыли. Рис. 15
- Очистите внешний фильтровальный блок.
 - а) Как правило, чтобы удалить частички грязи, достаточно, опорожняя контейнер для сбора пыли, чуть-чуть потрясти фильтровальный блок или легко постучать по нему.
 - б) Если этого недостаточно, возьмите влажную тряпку и с её помощью удалите частички грязи с поверхности.

Очистка ламельного (моторного) фильтра

Рис. 21

- Выключите пылесос, чтобы очистить ламельный фильтр.
- Для очистки ламельного фильтра поверните рычажок на 180° три раза.

! **Внимание: очистка фильтра возможна только при выключенном пылесосе.**

Очистка возможна также при снижении мощности всасывания, даже когда индикатор не светится. Мы рекомендуем чистить ламельный фильтр перед каждым опорожнением контейнера для сбора пыли. Однако чистку необходимо провести, если загорится индикатор «Sensor Control».

Выколочивание ламельного (моторного) фильтра

Рис. 22

Если ламельный фильтр сильно загрязнён, его можно выколотить.

- Выколотите фильтр над контейнером для мусора. Из фильтра грязь упадёт вниз.

Если ламельный фильтр неисправен, можно заказать новую запасную деталь в нашей сервисной службе по следующему номеру: 12015942.

Очистка насадки для пола

Очистка щёточного валика

Каждый раз перед техобслуживанием пылесоса выключайте его и отсоединяйте от кабеля зарядного устройства.

Рис. 23

- a) Поворачивая щёточный валик против часовой стрелки, разблокируйте его и отсоедините от насадки для чистки пола сбоку.
- b) Намотавшиеся нитки и волосы разрежьте ножницами вдоль паза.
- c) Вставьте щёточный валик в насадку для пола и зафиксируйте его, повернув по часовой стрелке.

- Щёточный валик имеет функцию самоочистки. Для этого разрежьте ножницами намотавшиеся нитки и волосы на двух противоположных сторонах по длине валика. При последующем использовании щёточного валика более 30 секунд они автоматически всасываются.

- !** **Внимание:** насадку для пола/ковра можно использовать только с установленным валиком щётки.

Указания по очистке

Перед каждой чисткой пылесос необходимо выключать и отсоединять от кабеля зарядного устройства. Пылесос и пластмассовые принадлежности можно чистить обычными средствами для чистки пластмассы.

- !** **Внимание:** не используйте абразивные чистящие средства, средства для мытья стёкол или универсальные моющие средства. Не погружайте пылесос в воду.

Устранение неисправности

В следующих случаях необходимо прекратить использование пылесоса и связаться с сервисной службой:

- При случайном всасывании жидкости или при попадании жидкости внутрь пылесоса.
- При падении пылесоса.

В этих случаях не может быть гарантирована электрическая безопасность прибора, даже если внешне повреждений не видно.

Возможные неисправности	Ремонт
Электрическая щётка не работает или издает необычные звуки.	Очистите щётку и, при необходимости, удалите застрявшие в ней посторонние предметы.
	Убедитесь в том, что щётка правильно установлена и зафиксирована.
	Если проблема сохранится, обратитесь в сервисную службу.
Щётка отключается при всасывании.	Отключите пылесос и проверьте, не заблокирована ли насадка. Устраните блокирование и очистите насадку.
	Установите минимальный уровень мощности для очистки ковровых покрытий и начните процесс уборки заново.
	Если насадка больше не включается, обратитесь в сервисную службу.

Оставляем за собой право на внесение изменений

إرشادات التنظيف

قبل إجراء أي تنظيف للمكنسة اليدوية يجب إيقافها وفصلها عن كابل الشحن. ويمكن العناية بالمكنسة وأجزاء الملحقات المصنوعة من البلاستيك باستخدام أحد منظفات البلاستيك المتداولة في الأسواق.

❗ **تنبيه:** لا تستخدم مواد خادشة أو منظفات الزجاج أو المنظفات المستخدمة لجميع الأغراض. ولا تغمر المكنسة في الماء أبداً.

التغلب على الأعطال

في الحالات التالية يجب إيقاف الجهاز على الفور والاتصال بخدمة العملاء:

- إذا تم شطف سائل أو توغل سائل إلى داخل الجهاز دون قصد.
- إذا تعرض الجهاز للسقوط.

في هذه الحالات تصبح السلامة الكهربائية للجهاز غير مضمونة، حتى وإن لم يتم ملاحظة أي ضرر بالجهاز من الخارج.

الخلل الطارئ	كيفية التصرف
الفرشاة الكهربائية لا تعمل أو تحدث أصواتاً غير معتادة.	قم بتنظيف الفرشاة وإزالة الأجسام الغريبة إن وجدت
	تأكد أن الفرشاة مركبة ومثبتة بشكل صحيح .
	إذا استمر وجود المشكلة، اتصل بخدمة العملاء .
تتوقف الفرشاة أثناء الشفط.	أوقف الجهاز وافحص رأس التنظيف من حيث وجود انسداد بها. قم بإزالة الانسداد وتنظيف رأس التنظيف.
	عند تنظيف سجاد الأرضيات، اضبط القدرة على درجة أقل، وابدأ عملية التنظيف من جديد.
	إذا تعذر تشغيل رأس التنظيف، اتصل بخدمة العملاء.

نحتفظ بحق إدخال أية تعديلات فنية.

تنظيف الفلتر الشراحي (فلتر حماية المحرك)

صورة 21

- يرجى إيقاف الجهاز لتنظيف الفلتر الشراحي.

⚠ تنبيه: لا يمكن تنظيف الفلتر إلا والجهاز متوقف.

- أدر الطارة ثلاث مرات بمقدار 180° لتنظيف الفلتر الشراحي.

يمكنك تنظيف الفلتر في درجة الشفط المنخفضة أيضا عند توقف المبين عن الإضاءة. ننصح بتنظيف الفلتر الشراحي قبل كل عملية تفريغ لخزان تجميع الأتربة. ويجب القيام بها عند إضاءة مبيّن "Sensor Control" (مراقبة المستشعر) على أقصى تقدير.

نفذ الفلتر الشراحي

صورة 22

- في حالة الاتساح الشديد، يمكن أيضا نفذ الفلتر الشراحي.
- للقيام بذلك اخلع الفلتر الشراحي من وحدة الفلتر الخارجية وانفض الفلتر الشراحي على صندوق مخلفات.

في حالة تعطل الفلتر الشراحي، يمكنك الحصول على واحد جديد من خلال مركز خدمة العملاء تحت رقم قطعة الغيار التالي: 12015942

تنظيف رأس تنظيف الأرضيات

تنظيف بكرة الفرشاة

قبل إجراء أية أعمال صيانة قم بإيقاف المكنتسة أو فصلها عن كابل الشحن.

صورة 23

- قم بتحرير بكرة الفرشاة من خلال التدوير عكس اتجاه حركة عقارب الساعة واسحبها من الجانب من رأس تنظيف الأرضية.
- اقطع الخيوط المتجمعة والشعر المتجمع بمقص على امتداد حز القطع.
- حرك بكرة الفرشاة في رأس تنظيف الأرضية، وثبتها من خلال التدوير في اتجاه حركة عقارب الساعة.
- تشتمل بكرة الفرشاة على وظيفة تنظيف ذاتي. من أجل ذلك اقطع الشعر والأنسجة بالطول من الجانبين المقابلين باستخدام مقص. وعند تشغيل بكرة الفرشاة بعد ذلك لأكثر من 30 ثانية يتم تنظيفها أوتوماتيكيا.

⚠ تنبيه: لا يجوز تشغيل رأس تنظيف الأرضية إلا وبكرة الفرشاة مركبة.

فك المقبض والجهاز

صورة 17

- لفك المقبض، اضغط على مفتاح التحرير واخلع المقبض بحرص من خلال سحبه لأعلى.

فك الجهاز ورأس تنظيف الأرضية

صورة 18

- لفك رأس تنظيف الأرضية اضغط على مفتاح التحرير واسحب المكنتسة اليدوية من رأس التنظيف.

العناية بالفلتر

⚠ تنبيه: لا يمكن تنظيف الفلتر إلا والجهاز متوقف.

جهازك مزود بالوظيفة المسماة "Sensor Control" (مراقبة المستشعر). تقوم هذه الوظيفة بمراقبة مستمرة للتحقق من وصول مكنتستك إلى مستوى القدرة المثالي. يشير البيان المضيء إلى ضرورة تنظيف الفلتر الشراحي للوصول إلى مستوى القدرة المثالي من جديد.

وظيفة Sensor Control (مراقبة المستشعر)

صورة 19

يضيء المبين باللون الأزرق أو ينطفئ عندما يعمل الجهاز بمستوى قدرته المثالي. ويجب تنظيف مصفاة الوبر والفلتر الشراحي بمجرد أن يضيء المبين باللون الأحمر.

يتم إرجاع الجهاز أوتوماتيكيا إلى درجة القدرة 1.

تنظيف مصفاة الوبر

صورة 20

ينبغي تنظيف مصفاة الوبر على فترات منتظمة، كي تعمل المكنتسة بشكل مثالي.

- يرجى إيقاف الجهاز لتنظيف وحدة الفلتر الخارجية.
- أخرج خزان تجميع الأتربة من الجهاز. صورة 14
- أخرج وحدة الفلتر من خزان تجميع الأتربة. صورة 15
- قم بتنظيف وحدة الفلتر الخارجية.
- (a) في المعتاد يكفي أن تقوم بهز أو نفذ وحدة الفلتر بالكامل برفق عند تفريغ خزان تجميع الأتربة، كي تنحل جزيئات الاتساخات المحتمل وجودها.
- (b) إذا لم يكن ذلك كافيا، فيرجى استخدام قماشة رطبة لإزالة جزيئات الاتساخات الموجودة على السطح.

صورة 7

- للتغلب على العوائق، مثلا السلالم، يمكن نقل الجهاز من المقبض.

التنظيف باستخدام الملحقات الإضافية

! تنبيه: اضبط الجهاز على أقصى مستوى قدرة (درجة 3) في جميع الأعمال التي تتم باستخدام الملحقات الإضافية.

ماسورة شفط قصيرة

صورة 8*

- اسحب الجهاز من رأس تنظيف الأرضية.
- قم بتركيب ماسورة الشفط القصيرة على الجهاز وثبتها.
- لشفط جزيئات الاتساخات الكبيرة أو الأجزاء الصغيرة مثل القصاصات الورقية، مشابك المكتب وشرايح الكورن فليكس وخلافه.
- لمسح مواضع الأقدام في السيارة

صورة 9*

- قم بتركيب رؤوس التنظيف حسب الحاجة في ماسورة الشفط القصيرة:
- رأس تنظيف المفروشات للمحترفين
- لتنظيف فرش الأثاث ومقاعد السيارة وخلافه.
- لغرض التنظيف قم بالشفط بسهولة برأس تنظيف المفروشات للمحترفين المركبة بالجهاز.
- رأس تنظيف الشقوق للمحترفين
- لتنظيف الشقوق والأركان وخلافه.
- رأس تنظيف الأثاث مع شعر الفرشاة
- لتنظيف الحوائط، الأسطح الحساسة والطاولات وخلافه.
- رأس تنظيف الأثاث بدون شعر الفرشاة
- لتنظيف الستائر وغيرها، اخلع شعر الفرشاة من رأس التنظيف.

! تنبيه: لتنظيف الخامات الحساسة مثل الستائر، قم بإرجاع القدرة إلى أدنى نطاق قدرة.

- تنظيف رأس تنظيف الأثاث
- للتنظيف قم بالشفط بسهولة برأس تنظيف الأثاث المركبة بالجهاز.
- رأس تنظيف المراتب
- لتنظيف المراتب.

تنظيف الذرَج

صورة 10

- يمكن التنظيف بسهولة على الذرَج باستخدام الجهاز.
- يجب تنظيف الدرجات بشكل عرضي من اليسار إلى اليمين.
- يمكن النقاط بقايا الاتساخات الموجودة بالحواف من خلال تدوير رأس تنظيف الأرضية.

إيقاف الجهاز

صورة 11

- بعد الانتهاء من التنظيف أوقف الجهاز.

وضع الجهاز جانبا

صورة 12

- في حالة إيقاف الشفط لفترات قصيرة يمكن وضع الجهاز بشكل حر في الغرفة. ولهذا الغرض قم بإمالة المكنسة إلى الأمام قليلا في اتجاه رأس التنظيف.

! تنبيه: عند وضع الجهاز جانبا يجب إيقافه، نظرا لأن الفرشاة الدوارة قد تتسبب في حدوث اضرار بفرش الأرضية، وذلك أثناء توقف المكنسة.

بعد الانتهاء من العمل

تفريغ خزان تجميع الأتربة

صورة 13

للحصول على نتيجة تنظيف جيدة، ينبغي تفريغ خزان تجميع الأتربة بعد كل عملية تنظيف، إلا أنه ينبغي القيام بذلك على أقصى تقدير عندما تصل الأتربة إلى موضع بارترافاع العلامة في خزان تجميع الأتربة.

نصح بعدم ترك خزان تجميع الأتربة يمتلئ متجاوزا العلامة، حيث يؤدي ذلك إلى اتساخ الفلتر بدرجة كبيرة للغاية.

عند تفريغ خزان تجميع الأتربة، احرص دائما على مراقبة درجة اتساخ وحدة الفلتر الخارجية أيضا و قم عند الحاجة بتنظيفها طبقا لتعليمات «تنظيف مصفاة الوب». صورة 20

! تنبيه: لا يمكن تنظيف الفلتر إلا والجهاز متوقف.

! لا تقم مطلقا بالشفط دون وجود وحدة فلتر خارجية ومركب بها خرطوشة فلتر.

إخراج خزان تجميع الأتربة

صورة 14

- قم بتحرير خزان تجميع الأتربة بواسطة أزرار التحرير وأخرجه من الجهاز.

إخراج وحدة الفلتر

صورة 15

- أخرج وحدة الفلتر من خزان تجميع الأتربة
- قم بتفريغ خزان تجميع الأتربة.
- يمكنك مسح خزان تجميع الأتربة بقمشة رطبة عند اللزوم.

تركيب خزان تجميع الأتربة

صورة 16

- قم بإزالة الاتساخات المحتمل وجودها أسفل فتحة الطرد.
- قم بتركيب وحدة الفلتر في خزان تجميع الأتربة، وعندئذ يجب مراعاة التثبيت الصحيح.
- قم بتركيب خزان تجميع الأتربة في الجهاز و قم بتثبيته حتى يستقر بصوت مسموع.

! تنبيه: إذا لاحظت وجود مقاومة عند تركيب خزان تجميع الأتربة، فإرجى مراجعة الفلتر من حيث اكتماله والتركيب الصحيح لوحدة الفلتر وخران تجميع الأتربة.

الشحن

تنبيه: قبل التشغيل لأول مرة يجب شحن بطاريات المكنسة لمدة 6 ساعات على الأقل.
شحن الجهاز باستخدام كابل الشحن المورد فقط.

صورة 3

- ضع المكنسة بالقرب من المقبس الكهربائي لغرض الشحن. ويمكن وضع الجهاز بشكل حر في الغرفة. صورة 12
- أدخل كابل الشحن في مقبس الجهاز الموجود بالخلف.
- قم بتوصيل قابس كابل الشحن في المقبس الكهربائي.
- أثناء عملية الشحن يومض مبین الشحن.
- عند إتمام شحن البطارية يضيء مبین الشحن باللون الأزرق ويتوقف عن الوميض.
- ولعد دقيقتين تنتطفئ لمبة LED لتوفير الطاقة.
- تعرض كابل الشحن والمكنسة اليدوية للسخونة هو أمر طبيعي ولا يدعو للقلق.

مبين حالة شحن البطارية

صورة 4*

تشير لمبات LED الخاصة بالمبين إلى حالة شحن البطارية.



■ البطارية مشحونة تماما



■ الشحنة المتبقية متوسطة



■ الشحنة المتبقية ضعيفة

- عندما تومض لمبة LED الأخيرة، يجب إعادة شحن البطارية.

الشفط

التشغيل/الإيقاف

صورة 5

- اضغط على مفتاح التشغيل/الإيقاف في اتجاه السهم.

ضبط قوة الشفط

صورة 6

حرك مفتاح التشغيل/الإيقاف إلى الوضع المرغوب لضبط قدرة الشفط:

- 1 درجة القدرة 1
لأعمال التنظيف البسيطة مثل السجاد والأرضيات الصلبة المتسخة بعض الشيء.
يصل الجهاز في هذه الدرجة إلى زمن التشغيل الأقصى.
- 2 درجة القدرة 2
لتنظيف السجاد الحساس والتنظيف اليومي في حالة الاتساخات البسيطة.
- 3 درجة القدرة 3
لتنظيف الأرضيات الصلبة والسجاد والموكيت شديد الاتساخ. ويصل الجهاز في هذه الدرجة إلى زمن تشغيل أقصر نسبيا.
لا تقم بالشفط بواسطة الملحقات الإضافية إلا على الدرجة 3.

يسعدنا اختيارك لمكنسة بوش من سلسلة الطرازات BBH7.

ويتعين عليك الاقتصاد على استخدام الملحقات الأصلية من بوش، حيث إنها قد تم تطويرها خصيصا لمكنستك لتحقيق أفضل نتيجة تنظيف ممكنة.

يرجى فرد صفحات الصور!



- 1 رأس تنظيف الأرضية مع الفرشاة الكهربائية
- 2 خزان تجميع الأتربة مع وحدة فلتر
- 3 زر تحرير خزان تجميع الأتربة
- 4 مبین حالة شحن البطارية
- 5 مبین مراقبة المستشعر
- 6 مصفاة الوبير
- 7 الفلتر الشراحي
- 8 المقبض
- 9 مفتاح التشغيل/الإيقاف
- 10 رأس تنظيف المفروشات للمحترفين*
- 11 رأس تنظيف الشقوق للمحترفين*
- 12 ماسورة شفط قصيرة
- 13 كابل الشحن
- 14 بكرة الفرشاة الاحتياطية*
- 15 رأس تنظيف الأثاث*
- 16 رأس تنظيف المراتب*

قبل الاستخدام لأول مرة

توصيل المقبض والجهاز معا

صورة 1

- قم بتركيب المقبض بحرص على الجسم الرئيسي للجهاز وقم بتثبيتها.

توصيل الجهاز ورأس تنظيف الأرضية معا

صورة 2

- قم بتركيب المكنسة اليدوية في رأس تنظيف الأرضية وقم بتثبيتها.
- لفك رأس تنظيف الأرضية اضغط على مفتاح التحرير واسحب المكنسة اليدوية من رأس التنظيف.

تنبيه: رأس تنظيف الأرضيات غير مناسبة لشفط الأجزاء الصغيرة مثل الشظايا والألعاب والديابيس ومشابك المكتب وخلافه.

Kundendienst – Customer Service

DE Deutschland, Germany

BSH Hausgeräte Service GmbH
Zentralwerkstatt für kleine Hausgeräte
Trautskirchener Strasse 6-8
90431 Nürnberg

Online Auftragsstatus, Filterbeutel-
Konfigurator und viele weitere Infos
unter: www.bosch-home.com

Reparaturservice, Ersatzteile &
Zubehör, Produkt-Informationen:
Tel.: 0911 70 440 040

<mailto:cp-servicecenter@bshg.com>

AE United Arab Emirates, الإمارات العربية المتحدة

BSH Home Appliances FZE
Round About 13, Plot Nr MO-0532A
Jebel Ali Free Zone - Dubai
Tel.: 04 881 44 01*

<mailto:service.uae@bshg.com>

www.bosch-home.com/ae

* Sun-Thu: 8.00 am to 5.00 pm
(exclude public holidays)

AL Republika e Shqiperise, Albania

ELEKTRO-SERVIS sh.p.k
Rr. Shkelqim Fusha, Selite,
Pallati "Matrix Konstruksion",
Kati 0 dhe +1

1023 Tirane

Tel.: 4 2278 130, -131

Fax: 4 2278 130

<mailto:info@elektro-servis.com>

EXPERT SERVIS

Rruga e Kavajes,
Kulla B Nr 223/1 Kati I
1023 Tirane

Tel.: 4 480 6061

Tel.: 4 227 4941

Fax: 4 227 0448

Cel: +355 069 60 45555

<mailto:info@expert-servis.al>

AT Österreich, Austria

BSH Hausgeräte Gesellschaft mbH
Werkkundendienst für Hausgeräte
Quellenstrasse 2a
1100 Wien

Online Reparaturannahme,
Ersatzteile und Zubehör und viele
weitere Infos unter:

www.bosch-home.at

Reparaturservice, Ersatzteile & Zubehör,
Produktinformationen

Tel.: 0810 550 511

<mailto:vie-stoerungsannahme@bshg.com>

Wir sind an 365 Tagen rund um die Uhr für
Sie erreichbar.

AU Australia

BSH Home Appliances Pty. Ltd.
Gate 1, 1555 Centre Road
Clayton, Victoria 3168

Tel.: 1300 369 744*

<mailto:customersupport.au@bshg.com>

www.bosch-home.com.au

* Mo-Fr: 24 hours

BA Bosna i Hercegovina, Bosnia-Herzegovina

"HIGH" d.o.o.

Gradačanka 29b

71000 Sarajevo

Tel./Fax: 033 21 35 13

<mailto:centralniservis@yahoo.com>

BE Belgique, België, Belgium

BSH Home Appliances S.A. – N.V.

Avenue du Laerbeek 74

Laarbeeklaan 74

1090 Bruxelles – Brussel

Tel.: 02 475 70 01

<mailto:info.bru-repairs@bshg.com>

www.bosch-home.be

BG Bulgaria

BSH Domakinski Uredi Bulgaria EOOD

Business center FPI, floor 5,

Cherni vrah Blvd. 51B

1407 Sofia

Tel.: 0700 208 17

<mailto:informacia.servis-bg@bshg.com>

www.bosch-home.bg

BH Bahrain, البحرين

Khalifaif Est.

BLD 898, R 533, TASHAN 405

Manama

Tel.: 01 740 05 53*

<mailto:service@khalifaif.com>

* Sat-Thu: 7.00 am to 5.00 pm

(exclude public holidays)

BY Belarus, Беларусь

ООО "БСХ Бытовая техника"

тел.: 495 737 2961

<mailto:mok-kdhl@bshg.com>

CH Schweiz, Suisse,

Svizzera, Switzerland

BSH Hausgeräte AG

Bosch Hausgeräte Service

Fahrweidstrasse 80

8954 Geroldswil

Reparaturservice, Ersatzteile & Zubehör,

Produktinformationen

Tel.: 0848 888 200

<mailto:ch-service@bshg.com>

<mailto:ch-spareparts@bshg.com>

www.bosch-home.ch

CY Cyprus, Κύπρος

BSH Ikiakes Syskeves-Service

39, Arh. Makaariou III Str.

2407 Egomi/Nikosia (Lefkosia)

Tel.: 777 78 007

Fax: 022 65 8128

<mailto:EGO-CYCustomerService@bshg.com>

CZ Česká Republika, Czech Republic

Více informací (např. záruční podmínky,
prodloužená záruka aj.) naleznete na webo-
vých stránkách www.bosch-home.com/cz/
nebo nás kontaktujte na +420 251 095 511

BSH domácí spotřebiče s.r.o.

Radlická 350/107c

158 00 Praha 5

Přijem oprav

Tel.: +420 251 095 043

<mailto:opravy@bshg.com>

www.bosch-home.com/cz

DK Danmark, Denmark

BSH Hvidevarer A/S

Telegrafvej 4

2750 Ballerup

Tel.: 44 89 80 18

<mailto:BSH-Service.dk@bshg.com>

www.bosch-home.dk

EE Eesti, Estonia

SIMSON OÜ

Türi tn.5

11313 Tallinn

Tel.: 0627 8730

Fax: 0627 8733

<mailto:servicesnet@servicesnet.ee>

www.simson.ee

Renerkü Kaubanduse OÜ

Tammasaare tee 134B (Euronicsi kaupluses)

12918 Tallinn

Tel.: 0651 2222

Fax: 0516 7171

<mailto:klienditeenindus@renerk.ee>

www.renerk.ee

Eliser OÜ

Mustamäe tee 24

10621 Tallinn

Tel.: 0665 0090

<mailto:hooldus@eliser.ee>

www.kodumasinat-remont.ee

ES España, Spain

BSH Electrodomésticos España S.A.

Servicio Oficial del Fabricante

Parque Empresarial PLAZA,

C/ Manfredonia, 6

50197 Zaragoza

Tel.: 976 305 713

Fax: 976 578 425

<mailto:CAU-Bosch@bshg.com>

www.bosch-home.es

FI Suomi, Finland

BSH Kodinkoneet Oy

Itälähdenkatu 18 A, PL 123

00201 Helsinki

Tel.: 0207 510 705

<mailto:Bosch-Service-FI@bshg.com>

www.bosch-home.fi

Soittajahinta on kiinteästä verkosta ja
matkapuhelimesta 8,35 snt/puh + 16,69 snt/min.

FR France

BSH Electroménager S.A.S.

50 rue Ardoin – CS 50037

93406 SAINT-OUEN cedex

Service interventions à domicile:

01 40 10 11 00

Service Consommateurs:

0 892 698 010 

<mailto:soa-bosch-conso@bshg.com>

Service Pièces Détachées et

Accessoires:

0 892 698 009 

www.bosch-home.fr

GB Great Britain

BSH Home Appliances Ltd.
Grand Union House
Old Wolverton Road
Wolverton

Milton Keynes MK12 5PT

To arrange an engineer visit, to order spare parts and accessories or for product advice please visit www.bosch-home.co.uk or call Tel.: 0344 892 8979*

* Calls are charged at the basic rate, please check with your telephone service provider for exact charges.

GR Greece, Ελλάς

BSH Ikiakes Siskevas A.B.E.

Central Branch Service

17 km E.O. Athinon-Lamias & Potamou 52
14564 Kifisia

Τηλέφωνο: 210 4277 500

Τηλέφωνο: 210 4277 701

mailto:nkf-CustomerService@bshg.com

www.bosch-home.gr

HK Hong Kong, 香港

BSH Home Appliances Limited

Unit 1 & 2, 3rd Floor, North Block,

Skyway House, 3 Sham Mong Road

Tai Kok Tsui, Kowloon

Hong Kong

Tel.: 2626 9655 (HK)

Toll free 0800 863 (Macao)

Fax: 2565 6681

mailto:bosch.hk.service@bshg.com

www.bosch-home.com.hk

HR Hrvatska, Croatia

BSH kućanski uređaji d.o.o.

Ulica grada Vukovara 269F

10000 Zagreb

Tel.: 01 5520 888

Fax: 01 6403 603

mailto:informacije.servis-hr@bshg.com

www.bosch-home.com/hr

HU Magyarország, Hungary

BSH Háztartási Készülék Kereskedelm Kft.

Árpád fejedelem útja 26-28

1023 Budapest

Call Center: +06 80 200 201

mailto:BSH-szerviz@bshg.com

www.bosch-home.com/hu

IE Republic of Ireland

BSH Home Appliances Ltd.

M50 Business Park

Ballymount Road Upper

Walkinstown

Dublin 12

To arrange an engineer visit, to order spare parts and accessories or for product advice please call Tel.: 01450 2655*

www.bosch-home.ie

* Calls are charged at the basic rate, please check with your telephone service provider for exact charges

IL Israel

C/S/B/ Home Appliance Ltd.

1, Hamasger St.

North Industrial Park

Lod, 7129801

Tel.: 08 9777 222

Fax: 08 9777 245

mailto:csb-serv@csb-ltd.co.il

www.bosch-home.co.il

IN India, Bhārat, भारत

BSH Household Appliances Mfg. Pvt. Ltd.

Arena House, Main Bldg, 2nd Floor,

Plot No. 103, Road No. 12,

MIDC, Andheri East

Mumbai 400 093

Toll Free 1800 266 1880*

www.bosch-home.com/in

* Mo-Sa: 8:00am to 8:00pm

(exclude public holidays)

IS Iceland

Smith & Norland hf.

Noatuni 4

105 Reykjavik

Tel.: 0520 3000

Fax: 0520 3011

www.sminor.is

IT Italia, Italy

BSH Elettrodomestici S.p.A.

Via. M. Nizzoli 1

20147 Milano (MI)

Tel.: 02 412 678 100

mailto:info.it@bosch-home.com

www.bosch-home.com/it

KR Republic Korea,

Daehan Minguok, 대한민국

Dong Suh Foods Corporation

Dongsuh Bldg., 324,

Dongmak-ro, Mapo-gu

Seoul 121-730

Tel.: 800 025 9114

KZ Kazakhstan, Қазақстан

BSH Home Appliances LLP

Dostyk 117/6,

Business Center "Khan Tengri"

Almaty

Hotline: 5454*

mailto:ALA-Service@bshg.com

* Toll free from mobile only

LB Lebanon, لبنان

Tehehi, Hana & Co.

Boulevard Dora 4043 Beyrouth

P.O. Box 90449

Jdeideh, 1202 2040

Tel.: 01 255 211

mailto:Info@Tehehi-Hana.com

LT Lietuva, Lithuania

Senuku prekybos centras UAB

Jonavos g. 62

44192 Kaunas

Tel.: 037 212 146

Fax: 037 212 165

www.senukai.lt

UAB "AG Service"

R. Kalantos g. 32

52494 Kaunas

Tel.: 0700 556 55

Fax: 037 331 363

mailto:servisas@agservice.lt

www.agservice.lt

Baltic Continent Ltd.

Lukšio g. 23

09132 Vilnius

Tel.: 870 055 595

Fax: 052 741 722

mailto:info@balticcontinent.lt

www.balticcontinent.lt

UAB Emtošeris

Savanorių pr. 1 (Centrinė būstinė)

03116 Vilnius

Tel.: 870 044 724

Fax: 052 737 368

mailto:svc@emtošeris.lt

www.emtošeris.lt

LU Luxembourg

BSH élektroménagers S.A.

13-15, ZI Breedeweues

1259 Senningerberg

Tel.: 26 349 811

Fax: 26 349 315

Reparaturen: lux-repair@bshg.com

Ersatzteile: lux-spare@bshg.com

www.bosch-home.com/lu

LV Latvija, Latvia

SIA "General Serviss"

Buļļu iela 70c

1067 Rīga

Tel.: 067 42 52 32

mailto:info@serviscentrs.lv

www.serviscentrs.lv

BALTIJAS SERVISS

Brīvības gatve 201

1039 Rīga

Tel.: 067 07 05 20; -36

Fax: 067 07 05 24

mailto:info@baltijasserviss.lv

www.baltijasserviss.lv

Sia Elektronika-Serviss

Tadaiku iela 4

1004 Rīga

Tel.: 067 71 70 60

Fax: 067 60 12 35

mailto:serviss@elektronika.lv

www.elektronika.lv

MD Moldova

S.R.L. "Rialto-Studio"

ул. Ш.Усева 98

2012 Кишинев

тел./факс: 022 23 81 80

mailto:bosch-md@mail.ru

[www.bosch-md@mail.ru](mailto:bosch-md@mail.ru)

ME Crna Gora, Montenegro

Elektronika komerc

Oktobarske revolucije 129

81000 Podgorica

Tel./Fax: 020 674 631

Mobil: 069 324 812

mailto:ekobosch.servis@t-com.me

[www.ekobosch.servis@t-com.me](mailto:ekobosch.servis@t-com.me)

MK Macedonia, Македонија

GORENEC

Jane Sandanski 69 lok. 3

1000 Skopje

Tel.: 02 2454 600

Mobil: 070 233 689

mailto:goreniec@yahoo.com

MT Malta

Oxford House Ltd.

Notabile Road

Mriehel BKR 14

Tel.: 021 442 334

Fax: 021 488 656

www.oxfordhouse.com.mt

MV Raajjeyge Jumhooriyyaa,

Maledives

Lintel Investments and

Management Services Pvt. Ltd.

Ma. Maadheii, Majeedhee Magu

Malé

Tel.: 03 010 200

mailto:mohamed.zuhuree@intel.com.mv

www.lintel.com.mv

NL Nederlande, Netherlands

BSH Huishoudapparaten B.V.
Taurusavenue 36
2132 LS Hoofddorp
Storingsmelding:
Tel.: 088 424 4010
mailto:bosch-contactcenter@bshg.com
Onderdelenverkoop:
Tel.: 088 424 4010
Fax: 088 424 4801
mailto:bosch-onderdelen@bshg.com
www.bosch-home.nl

NO Norge, Norway

BSH Husholdningsapparater A/S
Grensesvingen 9
0661 Oslo
Tel.: 22 66 05 54
Tel.: 22 66 06 00
mailto:bosch-service-NO@bshg.com
www.bosch-home.no

NZ New Zealand

BSH Home Appliances Ltd.
Level 3, Air NZ Building, Smales Farm
74 Taharoto Road, Takapuna
Auckland 0622
Tel.: 0800 245 700*
mailto:aftersales.nz@bshg.com
www.bosch-home.co.nz
* Mo-Fr: 8.30 am to 5.00 pm
(exclude public holidays)

PL Polska, Poland

BSH Sprzet Gospodarstwa
Domowego sp. z o.o.
Al. Jerozolimskie 183
02-222 Warszawa
Centrala Serwisu
Tel.: 801 191 534
Fax: 022 572 7709
mailto:Serwis.Fabryczny@bshg.com
www.bosch-home.pl

PT Portugal

BSHP Electrodomésticos,
Sociedade Unipessoal, Lda.
Rua Alto do Montijo, n° 15
2790-012 Carnaxide
Tel.: 214 250 730
Fax: 214 250 701
mailto:bosch.electrodomesticos.pt@
bshg.com
www.bosch-home.pt

RO România, Romania

BSH Electrocasnice srl.
Sos. Bucuresti-Ploiesti,
nr. 19-21, sect.1
13682 Bucuresti
Tel.: 021 203 9748
Fax: 021 203 9733
mailto:service.romania@bshg.com
www.bosch-home.ro

RU Russia, Россия

ОО «БСХ Бытовые Приборы»
Сервис от производителя
Малая Калужская, 15
119071 Москва
Тел.: 8 (800) 200 29 61
mailto:mok-kdhl@bshg.com
www.bosch-home.com

SA Kingdom Saudi Arabia,

المملكة العربية السعودية
Abdul Latif Jameel Electronics
and Airconditioning Co. Ltd.
BOSCH Service centre,
Kilo 5 Old Makkah Road
(Next to Toyota), Jamiah Dist.,
P.O. Box 7997
Jeddah 21472
Tel.: 800 127 9999*
mailto:Khadeermj@ALJ.COM
www.aljelectronics.com.sa
* Sat-Thu: 8.00 am to 11.00 pm
(exclude public holidays)

SE Sverige, Sweden

BSH Home Appliances AB
Landsvägen 32
169 29 Solna
Tel.: 0771 19 70 00 local rate
Tel.: 0771 11 22 77 local rate
mailto:Bosch-Service-SE@bshg.com
www.bosch-home.se

SG Singapore, 新加坡

BSH Home Appliances Pte. Ltd.
Block 4012, Ang Mo Kio Avenue 10
#01-01 Techplace 1
Singapore 569628
Tel.: 6751 5000*
Fax: 6751 5005
mailto:bshsgp.service@bshg.com
www.bosch-home.com.sg
* Mo-Fr: 8.30am to 7.00pm, Sa: 8.30am to 5.30pm
(exclude public holidays)

SI Slovenija, Slovenia

BSH Hišni aparati d.o.o.
Litostrojska 48
1000 Ljubljana
Tel.: 01 5830 700
Fax: 01 5830 889
mailto:informacije.servis-slo@bshg.com
www.bosch-home.com/si

SK Slovensko, Slovakia

Viac informácií (napr. záručné
podmienky, predĺžená záruka a i.)
nájdete na webových
ránkach www.bosch-home.com/sk/ alebo
nás kontaktujte na +420 251 095 511

BSH domácí spotřebiče s.r.o.
organizačná zložka Bratislava

Trnavská cesta 50
821 02 Bratislava
Prijem opráv
Tel.: +421 238 106 115
mailto:opravy@bshg.com

TH Thailand, ราชอาณาจักรไทย

BSH Home Appliances Limited
Ital Thai Tower, 2034/31-39, 1st floor,
New Petchburi Road
Bangkapi, Huay Kwang
Bangkok, 10310
Tel.: 02 975 5353*
www.bosch-home.com/th
* Mo-Sa: 8.00am to 6.00pm
(exclude public holidays)

TR Türkiye, Turkey

BSH Ev Aletleri Sanayi
ve Ticaret A.Ş.
Fatih Sultan Mehmet Mahallesi
Balkan Caddesi No: 51
34771 Ümraniye, Istanbul
Tel.: 0 216 444 6333*
Fax: 0 216 528 9188*
mailto:careline.turkey@bshg.com
www.bosch-home.com/tr
* Çağrı merkezini sabit hatlardan
aramanın bedeli şehir içi ücretsizdir,
Çep telefonlarından ise kullanilan
tarifeye gore deęişkenlik göstermektedir

TW Taiwan, 台灣

我們期盼您不斷的鼓勵與指導，
任何諮詢或服務需求，
歡迎洽詢客服專線
BSH Home Appliances Private Limited
台北市內湖區洲子街80號11樓
11F., No.80, Zhouzi St., Neihu Dist.
Taipei City 11493
Tel.: 0800 368 888
Fax: 02 2627 9788
mailto:bshtzn-service@bshg.com
www.bosch-home.com.tw

UA Ukraine, Україна

ТОВ "БСХ Побутова Техніка"
тел.: 044 490 2095
mailto:bsh-service.ua@bshg.com
www.bosch-home.com.ua

XK Kosovo

Service-General SH.P.K.
rr.Magjistrálja Ferizaj Prishtine
70000 Ferizaj
Tel.: 00381 (0) 290 330 723
Tel.: 00377 44 172 309
mailto:servicegeneral527@gmail.com

XS Srbija, Serbia

BSH Kućni aparati d.o.o.
Milutina Milankovića br. 9ž
11070 Novi Beograd
Tel.: 011 353 70 08
Fax: 011 205 23 89
mailto:informacije.servis-sr@
bshg.com
www.bosch-home.rs

ZA South Africa

BSH Home Appliances (Pty) Ltd.
15th Road Randjespark
Private Bag X36, Randjespark
1685 Midrand – Johannesburg
Tel.: 086 002 6724
Fax: 086 617 1780
mailto:applianceserviceza@bshg.com
www.bosch-home.com/za



it

Questo apparecchio dispone di contrassegno ai sensi della direttiva europea 2012/19/UE in materia di apparecchi elettrici ed elettronici (waste electrical and electronic equipment - WEEE). Questa direttiva definisce le norme per la raccolta e il riciclaggio degli apparecchi dismessi valide su tutto il territorio dell'Unione Europea.

da

Dette apparat er klassificeret iht. det europæiske direktiv 2012/19/EU om affald af elektrisk- og elektronisk udstyr (waste electrical and electronic equipment - WEEE).

Dette direktiv angiver rammerne for indlevering og recycling af kasserede apparater gældende for hele EU.

no

Dette apparatet er klassifisert i henhold til det europeiske direktivet 2012/19/EU om avfall som utgørs av elektrisk- og elektronisk utstyr (waste electrical and electronic equipment – WEEE).

Direktivet angir ramme for innlevering og gjenvinning av innbytteprodukter.

sv

Denna enhet är märkt i enlighet med den europeiska direktivet 2012/19/EU om avfall som utgörs av eller innehåller elektroniska produkter (waste electrical and electronic equipment - WEEE).

Direktivet anger ramarna för inom EU giltigt återtagande och korrekt återvinning av uttjänta enheter.

fi

Tämän laitteen merkintä perustuu käytettyjä sähkö- ja elektroniikkalaitteita (waste electrical and electronic equipment - WEEE) koskevaan direktiiviin 2012/19/EU. Tämä direktiivi määrittää käytettyjen laitteiden palautus- ja kierrätys-säännökset koko EU:n alueella.

pt

Este aparelho está marcado em conformidade com a Directiva 2012/19/UE relativa aos resíduos de equipamentos eléctricos e electrónicos (waste electrical and electronic equipment - WEEE).

A directiva estabelece o quadro para a criação de um sistema de recolha e valorização dos equipamentos usados válido em todos os Estados Membros da União Europeia.

el

Αυτή η συσκευή χαρακτηρίζεται σύμφωνα με την ευρωπαϊκή οδηγία 2012/19/ΕΕ περί ηλεκτρικών και ηλεκτρονικών συσκευών (waste electrical and electronic equipment - WEEE).

Η οδηγία προκαθορίζει τα πλαίσια για μια απόσυρση και αξιοποίηση των παλιών συσκευών με ισχύ σ' όλη την ΕΕ.

tr

Bu ürün 2012/19/EU sayılı Atık Elektrikli ve Elektronik Ekipmanlar Direktifi'ne göre etiketlenmiştir. Ulusal yönetmelik (Türkiye Resmi Gazetesi No:28300 Tarih: 22.05.2012) Avrupa genelinde geçerli olan, ürünlerin geri toplanması ve geri dönüştürülmesi ile ilgili yapıyı belirtir.

pl

To urządzenie jest oznaczone zgodnie z Dyrektywą Europejską 2012/19/UE oraz polską Ustawą z dnia 29 lipca 2005r. „O zużycym sprzęcie elektrycznym i elektronicznym” (Dz.U. z 2005 r. Nr 180, poz. 1495) symbolem przekreślonego kontenera na odpady. Takie oznakowanie informuje, że sprzęt ten, po okresie jego użytkowania nie może być umieszczany łącznie z innymi odpadami pochodzącymi z gospodarstwa domowego. Użytkownik jest zobowiązany do oddania go prowadzącym zbieranie zużytego sprzętu elektrycznego i elektronicznego. Prowadzący zbieranie, w tym lokalne punkty zbiórki, sklepy oraz gminne jednostka, tworzą odpowiedni system umożliwiający oddanie tego sprzętu. Właściwe postępowanie ze zużytym sprzętem elektrycznym i elektronicznym przyczynia się do uniknięcia szkodliwych dla zdrowia ludzi i środowiska naturalnego konsekwencji, wynikających z obecności składników niebezpiecznych oraz niewłaściwego składowania i przetwarzania takiego sprzętu.

hu

Ez a készülék az elhasznált villamosági és elektronikai készülékekről szóló 2012/19/EU irányelvnek megfelelő jelölést kapott.

Ez az irányelv a már nem használt készülékek visszavételének és hasznosításának EU-szerte érvényes kereit határozza meg.

Tento spotřebič je označen podle evropské směrnice 2012/19/EU týkající se použité elektrické a elektronické přístroje (odpadních elektrických a elektronických zařízení - OEEZ). Směrná hodnota určuje framework pro vracení a recyklaci použitých spotřebičů-

Данный прибор имеет отметку о соответствии европейским нормам 2012/19/EU утилизации электрических и электронных приборов (waste electrical and electronic equipment - WEEE).

Данные нормы определяют действующие на территории Евросоюза правила возврата и утилизации старых приборов.

رد 2012/19/EU كى ئاپورا طب اوض قى باطم هاگتسد نىپا كى كى نورتك لى و كى قرب ه ن ه ك كاه هاگتسد ه راب ((waste electrical and electronic equipment - WEEE .تسا ه دىش ص خ ش م .

ب وچ راه چ ،تسا ربت عم اپوا رسارس رد ه ك طب اوض نىپا كاه هاگتسد تىفاى زاب و نت فرگ سىب زاب هوپىش كى لگ .د ن ك كى م نىپى عت از ه ن ه ك .

IT Condizioni di garanzia

Per questo apparecchio valgono le condizioni di garanzia stabilite dalla ns. Rappresentanza nella rispettiva Nazione. Il venditore dell'apparecchio è a disposizione per ulteriori chiarimenti. La garanzia viene riconosciuta soltanto se accompagnata da regolare documento fiscale di acquisto rilasciato dal venditore.

DK Garanti

Garantiebestemmelserne er ikke vedlagt, men fremsendes ved henvendelse til Bosch kundeservice. I øvrigt henvises til købelovens bestemmelser.

NO Leveringsbetingelse

I Norge gjelder NEL's leveringsbetingelser. Disse kan De få hos Deres forhandler eller direkte ved vårt hovedkontor.

SE Konsumentbestämmelser

I Sverige gäller av EHL antagna konsumentbestämmelser.

FI Takuuuika

Kodintekniikan tuotteille annetaan vähintään kahdenkymmentä (20) kuukauden takuu tuoteesta riippuen. Takuuuika määritellään kunkin tuotteen osalta erikseen ja se on voimassa annetun määräajan tuotteen ostopäivästä. Tuotteen tietyille osille voidaan antaa em. määräajoista poikkeava takuu.

PT Condições de Garantia

Para este aparelho são válidas as condições de garantia emitidas pela nossa representação no país da aquisição. Mais detalhes poderão ser facultados pelo revendedor onde foi adquirido o aparelho. Para recorrer aos serviços de garantia é imprescindível a apresentação da Fatura de Compra e bem assim, do documento de Garantia.

TR Garanti Şartları

Bu cihaz için satışın gerçekleştiği ülkedeki temsilciliklerimiz tarafından belirlenen garanti şartları geçerlidir. Garanti şartları ile ilgili detaylı bilgi için; cihazın satın alındığı bayiye ya da Tüketici Danışma Merkezimize başvurabilirsiniz. Garanti kapsamındaki taleplerinize cevap verilebilmesi için Yetkili Servisimize, cihaza ait faturayı veya okunaklı fotokopisini göstermeniz gerekmektedir.

PL Gwarancja

Dla urza, dnia obowiązuje, warunki gwarancyjne wydane przez nasze przedstawicielstwo w kraju zakupu. O szczegółach możecie się, Panstwo dowiedzieć u sprzedawcy, u którego dokonano zakupu urza, dnia. Przy korzystaniu ze swiadczymy gwarancyjnych wymagane jest przedlozenie dowodu zakupu.

HU Garanciaiis feltételek

A garanciaiis feltételeket a 151/2003. (IX.22.) Korm. rendelet szabályozza. A vásárlástól számított 72 órában belüli meghibásodás esetén a kereskedő a készülék cseréjéről dönt. Ez utáni időszakban a Vevőszolgálat gondoskodik a lehető leggyorsabb javítás elvégzéséről. A garanciára a vásárló a kitöltött garanciajeggyel, vagy a vásárlást igazoló számlával tarthat igényt. A használati utasítás be nem tartása, a garancia elvesztését vonhatja maga után. Minőségátanúsítás: A 2/1984. (111.10) BkM-IPM rendelete alapján, mint forgalmazó tanúsítjuk, hogy a készülék a vásárlási tájékoztatóban közölt adatoknak megfelel. A változtatás jogát fenntartjuk.

CS Podmínky záruky

Na tento přístroj se vztahují záruční podmínky stanovené naší zástupci v zemi prodeje. Podrobnosti ohledně totéž lze získat od prodejce, od kterého byl spotřebič zakoupen. Uznání záruky musí být předloženy účtenky

RU Условия гарантийного обслуживания

Получить исчерпывающую информацию об условиях гарантийного обслуживания Вы можете в Вашем ближайшем авторизованном сервисном центре или в сервисном центре от производителя ООО «БСХ Бытовая Техника», а также найти в фирменном гарантийном талоне, выдаваемом при продаже.

الضمان AE

لهذا الجهاز تسري شروط الضمان السارية والصادرة عن وكيل شركتنا في بلدكم.
يتمكنكم السؤال عن الأمور التفصيلية الخاصة بهذا الشأن وفي أي وقت لدى التاجر الذي قمتم بإقتناء هذا الجهاز عنده.
عند المطالبة باستحقاقات الضمان فإنه من الضروري وفي حال تقديم قسيمة الشراء.

Όροι Εγγύησης

1. Η εγγύηση καλής λειτουργίας των προϊόντων μας παρέχεται για χρονικό διάστημα είκοσι τεσσάρων (24) μηνών από την ημερομηνία της πρώτης αγοράς που αναγράφεται και στη θεωρημένη απόδειξη αγοράς. Για την παροχή της εγγύησης απαιτείται η επίδειξη της θεωρημένης απόδειξης αγοράς στην οποία αναγράφεται ο τύπος και το μοντέλο του προϊόντος.
2. Η εταιρεία μέσα στα ανωτέρω χρονικά όρια, σε περίπτωση πλημμελούς λειτουργίας της συσκευής, αναλαμβάνει την υποχρέωση της επαναφοράς της σε ομαλή λειτουργία και της αντικατάστασης κάθε τυχόν ελαττωματικού μέρους (πλην των αναλώσιμων και των ευπαθών, όπως τα γυάλινα, λαμπτήρες κλπ.). Απαραίτητη προϋπόθεση για να ισχύει η εγγύηση είναι η μη λειτουργία της συσκευής να προέρχεται από την πλημμελή κατασκευή της και όχι επί παραδείγματι από κακή χρήση, λανθασμένη εγκατάσταση, μη τήρηση των οδηγιών χρήσης της συσκευής, ακατάλληλη συντήρηση από πρόσωπα μη εξουσιοδοτημένα από την BSH Οικιακές Συσκευές Α.Β.Ε. ή από εξωγενείς παράγοντες όπως διακοπές ηλεκτρικού ρεύματος ή διαφοροποίησης της τάσης κλπ.
3. Στην περίπτωση που το προϊόν δεν λειτουργεί σωστά λόγω της κατασκευής του και εφόσον η πλημμελής λειτουργία εκδηλώθηκε κατά την περίοδο εγγύησης, η μονάδα Σέρβις (ή το εξουσιοδοτημένο συνεργείο) της BSH Οικιακές Συσκευές Α.Β.Ε. θα το επισκευάσει με σκοπό τη χρήση για την οποία κατασκευάστηκε, χωρίς να υπάρξει χρέωση για ανταλλακτικά ή την εργασία.
4. Δεν καλύπτονται από την εγγύηση οι κίνδυνοι που σχετίζονται με πτ μεταφορά του προϊόντος προς επίσκεψη στον μεταπωλητή ή προς την μονάδα Σέρβις (ή προς το Εξουσιοδοτημένο Συνεργείο) της BSH Οικιακές Συσκευές Α.Β.Ε. εφόσον δεν πραγματοποιούνται από την BSH Οικιακές Συσκευές Α.Β.Ε. ή από εξουσιοδοτημένο απ' αυτήν πρόσωπο.
5. Όλες οι επισκευές της εγγύησης πρέπει να γίνονται από το Εξουσιοδοτημένο Σέρβις (ή το εξουσιοδοτημένο συνεργείο) της BSH Οικιακές Συσκευές Α.Β.Ε.
6. Η εγγύηση δεν καλύπτει κανένα προϊόν που χρησιμοποιείται πέραν των προδιαγραφών για τις οποίες κατασκευάστηκε (π.χ. οικιακή χρήση).
7. Η εγγύηση καλής λειτουργίας που παρέχεται από τον κατασκευαστή πάυει αν αποκολληθούν, αλλοιωθούν ή τροποποιηθούν με οποιοδήποτε τρόπο οι ταινίες ασφαλείας ή οι ειδικές διακριτικές αυτοκόλλητες επικέτες επί των οποίων αναγράφεται ο αριθμός σειράς ή η ημερομηνία αγοράς.
8. Η εγγύηση δεν καλύπτει:
 - Επισκευές, μετατροπές ή καθαρισμούς που έλαβαν χώρα σε κέντρο Σέρβις μη εξουσιοδοτημένο από την BSH Οικιακές Συσκευές Α.Β.Ε.
 - Λάθος χρήση, υπερβολική χρήση, χειρισμό ή λειτουργία του προϊόντος κατά τρόπο μη σύμφωνο με τις οδηγίες που περιέχονται στα εγχειρίδια χρήσης και/ή στα σχετικά έγγραφα χρήσης, συμπεριλαμβανομένων της πλημμελούς φύλαξης της συσκευής, της πτώσης της συσκευής κλπ.
 - Προϊόντα με δυσανάγνωστο αριθμό σειράς.
 - Ζημιές που προκαλούνται ενδεικτικά από αστραπές, νερό ή υγρασία, φωτιά, πόλεμο, δημόσιες αναταραχές, λάθος τάσεις του δικτύου παροχής ρεύματος, ή οποιοδήποτε λόγο που είναι πέραν από τον έλεγχο του κατασκευαστή ή εξουσιοδοτημένου συνεργείου.
9. Αντικατάσταση της συσκευής γίνεται μόνο εφόσον δεν είναι δυνατή η επιδιόρθωση της κατόπιν πιστοποίησης της αδυναμίας επισκευής από το Εξουσιοδοτημένο Σέρβις (ή το εξουσιοδοτημένο συνεργείο) της BSH Οικιακές Συσκευές Α.Β.Ε.
10. Η κάθε επισκευή ή η αντικατάσταση ελαττωματικού μέρους δεν παραιτεί τον χρόνο εγγύησης του προϊόντος.
11. Εξαρτήματα και υλικά που αντικαθίστανται κατά τη διάρκεια της εγγύησης επιστρέφονται στο συνεργείο.

BSH Οικιακές Συσκευές Α.Β.Ε.

17° χλμ Εθνικής οδού Αθηνών - Λαμίας & Ποταμού 20,145 64 Κηφισιά, Αθήνα

ΤΑ ΚΕΝΤΡΙΚΑ ΣΗΜΕΙΑ ΕΞΥΠΗΡΕΤΗΣΗΣ ΠΕΛΑΤΩΝ

Αθήνα 17° χλμ Εθνικής οδού Αθηνών – Λαμίας & Ποταμού 20,145 64 Κηφισιά

Θεσ/νίκη Οδός Χάλκης, Πατριαρχικό Πυλαίας, 570 οι Πυλαία, Τ.Θ. 60017 Θέρμη

Πάτρα Χαραλάμπη 57. 262 24 Ψηλά Αλώνια

Ηράκλειο – Κρήτης Λεωφ. Εθνικής Αντιστάσεως 23 & Καλαμά, 713 06 Ηράκλειο

Κύπρος..... Αρχ. Μακαρίου Γ 39. 2407 Έγκωμη Λευκωσία, Κύπρος

18182 24 ώρες / 7 ημέρες, τυπική χρέωση κλήσης προς εθνικά δίκτυα

ΠΑΝΕΛΛΑΔΙΚΟ ΤΗΛΕΦΩΝΟ ΕΞΥΠΗΡΕΤΗΣΗΣ ΠΕΛΑΤΩΝ

BOSCH**Bosch Çağrı Merkezi****444 6 333**
7/24 hizmetinizde

(Sabit telefonlardan veya cep telefonlarından alan kodu çevirmeden)
Sabit telefonlardan yapılan aramalarda kullanılmakta olduğumuz tarife üzerinden, cep telefonları ile yapılan aramalarda ise kayıtlı olduğumuz GSM operatörünün tarifesi üzerinden ücretlendirme yapılmaktadır.

Yazılı başvurular için adresimiz

BŞH Ev Aletleri Sanayi ve Ticaret A.Ş.
Fatih Sultan Mehmet Mah. Balkan Cad. No: 51 Ümraniye 34771 - İstanbul

Bosch'u tercih ettiğimiz için teşekkür eder, ürünümüzü iyi günlerde kullanmanızı dileriz.

KÜÇÜK EV ALETLERİ
G A R A N T İ
B E L G E S İ

- Çizimimiz, kullandığımız malzemelerin gösterdiği şekilde kullanılmasına ve yanlış kullanımına ilişkin servis elemanları tarafından sağlanan taraflardan birinin sorumluluğunda değildir. Ürünümüzün parçaları dahil olmak üzere tamamının malzemesi, işçilik ve montajı garanti kapsamına alınmıştır. Ürünümüzün parçaları dahil olmak üzere tamamının malzemesi, işçilik ve montajı garanti kapsamına alınmıştır.
- Arızanın giderilmesi için gerekli olan parçaların, aksesuarların ve malzemelerin temini garanti kapsamına alınmıştır.
- Malzeme tesliminden sonraki yükümlenmiş hizmet süresi, garanti süresinin başlangıcıdır.
- Veda edilebilir veya değiştirilebilir malzeme için, garanti süresinin başlangıcı, ürün teslim edildiği tarihtir.
- Defekt arızalar (Düzensiz ses, titreşim vb.) varlığını gösteren bir düzensiz ses numarası kaydedildiği veya hasarlar garanti kapsamına alınmıştır.
- Defekt üzerine tahrihat yapılabildiği, cihazın yeniden çalıştırılması için numarası kaydedildiği veya tahrihat yapılabildiği takdirde garanti geçerlidir.

GARANTİ ŞARTLARI

1. Ürünümüzün bütün parçaları dahil olmak üzere tamamı garanti kapsamına alınmıştır.
2. Ürünümüzün bütün parçaları dahil olmak üzere tamamı garanti kapsamına alınmıştır.
3. Ürünümüzün bütün parçaları dahil olmak üzere tamamı garanti kapsamına alınmıştır.

• Ürünümüzün bütün parçaları dahil olmak üzere tamamı garanti kapsamına alınmıştır.

• Ürünümüzün bütün parçaları dahil olmak üzere tamamı garanti kapsamına alınmıştır.

• Ürünümüzün bütün parçaları dahil olmak üzere tamamı garanti kapsamına alınmıştır.

• Ürünümüzün bütün parçaları dahil olmak üzere tamamı garanti kapsamına alınmıştır.

• Ürünümüzün bütün parçaları dahil olmak üzere tamamı garanti kapsamına alınmıştır.

• Ürünümüzün bütün parçaları dahil olmak üzere tamamı garanti kapsamına alınmıştır.

• Ürünümüzün bütün parçaları dahil olmak üzere tamamı garanti kapsamına alınmıştır.

• Ürünümüzün bütün parçaları dahil olmak üzere tamamı garanti kapsamına alınmıştır.

• Ürünümüzün bütün parçaları dahil olmak üzere tamamı garanti kapsamına alınmıştır.

• Ürünümüzün bütün parçaları dahil olmak üzere tamamı garanti kapsamına alınmıştır.

• Ürünümüzün bütün parçaları dahil olmak üzere tamamı garanti kapsamına alınmıştır.

• Ürünümüzün bütün parçaları dahil olmak üzere tamamı garanti kapsamına alınmıştır.

• Ürünümüzün bütün parçaları dahil olmak üzere tamamı garanti kapsamına alınmıştır.

• Ürünümüzün bütün parçaları dahil olmak üzere tamamı garanti kapsamına alınmıştır.

• Ürünümüzün bütün parçaları dahil olmak üzere tamamı garanti kapsamına alınmıştır.

• Ürünümüzün bütün parçaları dahil olmak üzere tamamı garanti kapsamına alınmıştır.

• Ürünümüzün bütün parçaları dahil olmak üzere tamamı garanti kapsamına alınmıştır.

• Ürünümüzün bütün parçaları dahil olmak üzere tamamı garanti kapsamına alınmıştır.

• Ürünümüzün bütün parçaları dahil olmak üzere tamamı garanti kapsamına alınmıştır.

• Ürünümüzün bütün parçaları dahil olmak üzere tamamı garanti kapsamına alınmıştır.

• Ürünümüzün bütün parçaları dahil olmak üzere tamamı garanti kapsamına alınmıştır.

• Ürünümüzün bütün parçaları dahil olmak üzere tamamı garanti kapsamına alınmıştır.

• Ürünümüzün bütün parçaları dahil olmak üzere tamamı garanti kapsamına alınmıştır.

• Ürünümüzün bütün parçaları dahil olmak üzere tamamı garanti kapsamına alınmıştır.

• Ürünümüzün bütün parçaları dahil olmak üzere tamamı garanti kapsamına alınmıştır.

• Ürünümüzün bütün parçaları dahil olmak üzere tamamı garanti kapsamına alınmıştır.

• Ürünümüzün bütün parçaları dahil olmak üzere tamamı garanti kapsamına alınmıştır.

• Ürünümüzün bütün parçaları dahil olmak üzere tamamı garanti kapsamına alınmıştır.

• Ürünümüzün bütün parçaları dahil olmak üzere tamamı garanti kapsamına alınmıştır.

• Ürünümüzün bütün parçaları dahil olmak üzere tamamı garanti kapsamına alınmıştır.

• Ürünümüzün bütün parçaları dahil olmak üzere tamamı garanti kapsamına alınmıştır.

• Ürünümüzün bütün parçaları dahil olmak üzere tamamı garanti kapsamına alınmıştır.

• Ürünümüzün bütün parçaları dahil olmak üzere tamamı garanti kapsamına alınmıştır.

• Ürünümüzün bütün parçaları dahil olmak üzere tamamı garanti kapsamına alınmıştır.

• Ürünümüzün bütün parçaları dahil olmak üzere tamamı garanti kapsamına alınmıştır.

• Ürünümüzün bütün parçaları dahil olmak üzere tamamı garanti kapsamına alınmıştır.

• Ürünümüzün bütün parçaları dahil olmak üzere tamamı garanti kapsamına alınmıştır.

• Ürünümüzün bütün parçaları dahil olmak üzere tamamı garanti kapsamına alınmıştır.

• Ürünümüzün bütün parçaları dahil olmak üzere tamamı garanti kapsamına alınmıştır.

• Ürünümüzün bütün parçaları dahil olmak üzere tamamı garanti kapsamına alınmıştır.

• Ürünümüzün bütün parçaları dahil olmak üzere tamamı garanti kapsamına alınmıştır.

• Ürünümüzün bütün parçaları dahil olmak üzere tamamı garanti kapsamına alınmıştır.

• Ürünümüzün bütün parçaları dahil olmak üzere tamamı garanti kapsamına alınmıştır.

• Ürünümüzün bütün parçaları dahil olmak üzere tamamı garanti kapsamına alınmıştır.

Değerli Müşterimiz
Bosch Çağrı Merkezi 444 6 333 no.lu telefon numarası ile, 7 gün 24 saat hizmet vermektedir. Doğrudan bu numarayı çevirerek satış öncesi ve satış sonrası hizmetlerinizden faydalanabilirsiniz.
Bosch Çağrı Merkezimize ayrıca www.bosch-home.com/tr adresindeki Müşteri Hizmetleri bölümünde bulunan Müşteri Hizmetleri Formunu doldurarak ya da 0216 528 91 88 no.lu telefona faks çekerek de ulaşabilirsiniz.
Yüksek Servis İstemine yazılı internet adreslerinden veya çağrı merkezi numaramızdan ulaşabilirsiniz.
www.bosch-home.com/tr

www.bosch-yetkiliservisleri.com

Aşağıda yer alan konularda yardımınız olmanızı rica ederiz.

1. Cihazınızı kullanma kılavuzunda belirtilen hususlarda göre kullanmaya özen gösteriniz.
2. Ürünümüzde ilgili hizmet tablosinin öbölüğünde yukarıda yazılı telefonlardan Çağrı Merkezimizi arayınız.
3. Hizmet için gelirken lütfen: BOSCH YETKİLİ SERVİS Kimlik kartını, servis sözleşmesini, bu kimlik kartı, ID yazışmasını ve diğer gerekli belgeleri yanınıza getiriniz.
4. Yetkili servislerimizden randevolu olarak herhangisi bir islemden sonra size servis işini düzenleyip vermek zorundadır. Bu servis işini mutlaka isteyiniz ve kesinlikle saklayınız.

**DİKKAT**

Garanti süresinin anlaşmazlık durumunda fatura tarihi esas alınacağından bu belge ile birlikte faturanın veya okunaklı fotokopisinin saklanması gereklidir.

ÜRETİCİ VEYA İTHALATÇI FİRMANIN SATICI FİRMANIN

Ünvanı : BŞH Ev Aletleri Sanayi ve Ticaret A.Ş. Ünvanı :
Adresi : FSM Mh. Balkan Cd. No.51 Adresi :
Ünvanı : Ümraniye 34771 İstanbul Telefonu :
Faks : Faks :
E-posta : E-posta :
E-posta : E-posta :
Yetkilinin imzası : Yetkilinin imzası :
Yetkilinin imzası : Yetkilinin imzası :
Firmanın Kaşesi : Firmanın Kaşesi :

BŞH Ev Aletleri Sanayi ve Ticaret A.Ş.**MALIN**

Ginsisi : KÜÇÜK EV ALETLERİ

Markası : BOSCH

Modeli :
Garanti Süresi : 2 YIL

Azami tamir süresi : 20 İŞ GÜNÜ

Bandrol ve Seri No. :

BŞH EV ALETLERİ SAN. VE TİC. A.Ş.

Fatih Sultan Mehmet Mah. Balkan Cad. No:51 Ümraniye 34771 - İstanbul

Tel. : (0216) 528 90 00 / Faks : (0216) 528 91 88

Информация изготовителя о гарантийном и сервисном обслуживании

Круглосуточный телефон службы поддержки*:

8 (800) 200-29-61

Официальный сайт в Интернете:

www.bosch-home.ru

Адреса авторизованных сервисных центров, а также вся информация по сервисному обслуживанию доступна на официальном сайте в Интернете: www.bosch-home.ru.

Рекомендуем Вам пользоваться услугами только авторизованных сервисных центров.

Оригинальные аксессуары и средства по уходу для бытовой техники Bosch Вы можете приобрести в нашем фирменном интернет-магазине: www.bosch-home.ru/store. С условиями заказа, оплаты и доставки Вы можете ознакомиться на сайте. Также оригинальные аксессуары и средства по уходу Вы можете приобрести в авторизованных сервисных центрах.

1. Изделие _____ 2. Модель _____

Пункты 1-2 заполняются только в случае, если эти данные не содержатся в документах о покупке изделия (кассовый чек и/или товарный чек, товарная накладная).

3. Данная информация распространяется на малые бытовые приборы товарного знака Bosch: кофеварки, кофемашины, кофемолки, весы, кухонные комбайны, миксеры, пылесосы, резки, тостеры, утюги, фены, распрямители для волос, электрочайники, соковыжималки, измельчители, блендеры, гладильные доски, ванночки, напольные весы, утюги, паровые станции, гладильные доски и аналогичные им изделия.



4. Уважаемые дамы и господа, сообщаем Вам, что подтверждение соответствия нашей продукции обязательным требованиям в соответствии с законодательством осуществляется в форме обязательной сертификации и декларирования соответствия.

Информацию об обязательном подтверждении соответствия наших приборов, в том числе данные о номере сертификата соответствия (декларации о соответствии) и сроке его (ее) действия Вы можете получить в ООО «БСХ Бытовые Приборы».

Наша продукция производится под контролем транснациональной корпорации «БСХ Хаусгерäte GmbH», адрес штаб-квартиры: 81739 Мюнхен, Карл-Верн Штрассе 34, Германия (BSH Hausgeräte GmbH, Carl-Wery-Str. 34, 81739 München, Germany).

Организацией, выполняющей функции иностранного изготовителя, уполномоченной изготовителем на основании договора с ним, является ООО «БСХ Бытовые Приборы», 198515, Санкт-Петербург, г. Петергоф, ул. Карла Сименса, д.1 лит. А, филиал в г. Москва, 119071, ул. Малая Калужская, д.15, телефон (495) 737-2777, факс (495) 737-2798.

5. Обязательные сведения о технических характеристиках прибора приведены на типовой табличке прибора или на его этикетке и/или в сопроводительной документации.

6. Аксессуары и средства по уходу

Для безупречного функционирования Вашей техники и ухода за ней производитель рекомендует использовать только оригинальные аксессуары и средства по уходу. Оригинальные аксессуары разработаны производителем, они идеально подходят именно для Вашего прибора. Оригинальные аксессуары и средства по уходу соответствуют самым высоким требованиям качества товарного знака Bosch, они проходят заводские испытания для обеспечения максимальной надежности в работе. По всем вопросам, связанным с аксессуарами и средствами по уходу для Вашей бытовой техники, Вы можете обратиться в авторизованные сервисные центры или по телефону службы поддержки.

7. Гарантия изготовителя

Фирма изготовитель предоставляет на приобретенный Вами в Российской Федерации бытовой прибор гарантию в соответствии с действующим законодательством РФ сроком 1 год. На приобретенный в Республике Беларусь бытовой прибор, к которому при покупке был выдан гарантийный талон, действуют гарантийные условия, не противоречащие законодательству Республики Беларусь.

8. Внимание! Важная информация для потребителей

Данный прибор предназначен для использования исключительно для личных, семейных, домашних и иных нужд, не связанных с осуществлением предпринимательской деятельности либо удовлетворением бытовых потребностей в офисе предприятия, учреждения или организации. Использование прибора в целях, отличных от вышеуказанных, является нарушением правил надлежащей эксплуатации прибора.

Наличие фирменной заводской типовой таблички на приборе обязательно! Пожалуйста, убедитесь в ее наличии и сохраните ее на приборе в течение всего срока службы прибора. Удаление таблички ведет к обесличению прибора и к возможным нарушениям правил его эксплуатации.

Изготовитель не несет ответственность за недостатки в приборе, если сервисной службой будет доказано, что они возникли после передачи прибора потребителю вследствие нарушения им правил пользования, транспортировки, хранения, действий третьих лиц, непреодолимой силы (пожара, природной катастрофы и т.п.), попадания бытовых насекомых и грызунов, воздействия иных посторонних факторов, а также вследствие существенных нарушений технических требований, оговоренных в инструкции по эксплуатации, в том числе нестабильности параметров электросети, установленных ГОСТ 32144-2013.

Для подтверждения даты покупки прибора при гарантийном ремонте или предъявлении иных предусмотренных законом требований убедительно просим Вас сохранять документы о покупке (чек, квитанцию, иные документы, подтверждающие дату и место покупки).

Соблюдение рекомендаций и указаний, содержащихся в инструкции по эксплуатации (правилах пользования), поможет избежать проблем в эксплуатации прибора и его обслуживании.

Неисправные узлы приборов в гарантийный период бесплатно ремонтируются или заменяются новыми. Решение вопроса о целесообразности их замены или ремонта остается за службой сервиса.

9. Информация о сервисе

В период и после истечения гарантийного срока наша Служба Сервиса, а также мастерские наших партнеров всегда готовы предложить Вам свои услуги. Список адресов уполномоченных изготовителем пунктов авторизованного сервисного обслуживания находится на официальном сайте в Интернете: www.bosch-home.ru.

Срок службы малых бытовых приборов (кроме кухонных комбайнов и пылесосов) составляет 2 года. Срок службы кухонных комбайнов и пылесосов составляет 5 лет. Срок службы изделия исчисляется с даты его покупки, либо при невозможности ее определения, с даты изготовления изделия, нанесенной на типовую табличку изделия. В соответствии со стандартом изготовителя дата изготовления маркируется FD TTMM, где TT – год изготовления минус 1920, а MM – месяц изготовления. Для определения года изготовления прибора необходимо к 1920 прибавить число TT.

* Бесплатный круглосуточный телефон для звонков на территории РФ.

B34C06N51-1M00 03/2017



BOSCH

Разработано для жизни

**Информация о бытовой технике, произведенной под контролем концерна
БСХ Хаусгерете ГмБХ, Карл-Верн-Штр. 34, 81739 Мюнхен, Германия
в соответствии с требованиями Федерального Закона РФ от 23 ноября 2009 г.
№ 261-ФЗ, законодательства о техническом регулировании
и законодательства о защите прав потребителей Российской Федерации**

Продукция: пылесосы

Товарный знак: Bosch

ВНИМАНИЕ! Ассортимент продукции постоянно обновляется. Технические характеристики продукции, в том числе энергоэффективности, постоянно совершенствуются. Продукция регулярно проходит обязательную процедуру подтверждения соответствия согласно действующему законодательству. Информацию о реквизитах актуальных сертификатов соответствия и сроках их действия, актуальную информацию о классе и характеристиках энергоэффективности продукции, информацию об актуальном ассортименте продукции можно получить у организации, выполняющей функции иностранного изготовителя на территории Российской Федерации ООО «БСХ Бытовые Приборы», 198515, Санкт-Петербург, г. Петергоф, ул. Карла Сименса, д.1 лит. А, филиал в г. Москва, 119071, ул. Малая Калужская, д.15, телефон (495) 737-2777, факс (495) 737-2798.

Компания ООО «БСХ Бытовые Приборы», 198515, Санкт-Петербург, г. Петергоф, ул. Карла Сименса, д.1 лит. А, филиал в г. Москва, 119071, ул. Малая Калужская, д.15, телефон (495) 737-2777, факс (495) 737-2798 осуществляет свою деятельность по подтверждению соответствия продукции от имени производителя на единой таможенной территории Евразийского экономического союза в соответствии с действующими техническими регламентами, в качестве уполномоченного Изготовителем лица, а также выполняет требования, предусмотренные Законом РФ №184-ФЗ «О техническом регулировании» для лица, выполняющего функции иностранного изготовителя на территории Российской Федерации.

Импортером в Российскую Федерацию продукции, сертифицированной в качестве серийно производимой, является ООО «БСХ Бытовые Приборы», 198515, Санкт-Петербург, г. Петергоф, ул. Карла Сименса, д.1 лит. А, филиал в г. Москва, 119071, ул. Малая Калужская, д.15, телефон (495) 737-2777.

Организацией, указываемой на продукции в целях идентификации продукции и осуществляющей первичное размещение продукции на рынке Европейского союза, является Роберт Бош Хаусгерете ГмБХ Карл-Верн-Штр. 34, 81739 Мюнхен, Германия (Robert Bosch Hausgeräte GmbH, Carl-Wery-Str. 34, 81739 München, Germany).

Юридическим лицом (изготовителем), осуществляющим от своего имени изготовление продукции и ответственным за ее соответствие требованиям применимых технических регламентов, являются БСХ Хаусгерете ГмБХ, Карл-Верн-Штр. 34, 81739 Мюнхен, Германия (BSH Hausgeräte GmbH, Carl-Wery-Str. 34, 81739 München, Germany).

При перевозке, погрузке, разгрузке и хранении продукции следует руководствоваться, помимо изложенных в инструкции по эксплуатации, следующими требованиями:

- Запрещается подвергать продукцию существенным механическим нагрузкам, которые могут привести к повреждению продукции и/или нарушению ее упаковки.

- Необходимо избегать попадания на упаковку продукции воды и других жидкостей.

Перед перевозкой или передачей на хранение бышей в эксплуатации продукции при отрицательной температуре необходимо убедиться в отсутствии в продукции воды.

Продукция предназначена к использованию в условиях температуры выше 0°С и относительной влажности, не превышающей 93%.

Перед началом эксплуатации продукции, длительное время находившейся под воздействием отрицательной температуры, необходимо выдержать ее в условиях комнатной температуры несколько часов.

Правила реализации продукции определяются предпрятиями розничной торговли в соответствии с требованиями действующего законодательства.

Указания по утилизации продукции содержатся в инструкции по эксплуатации и могут быть уточнены у муниципальных органов исполнительной власти.

Для продукции, реализованной изготовителем в течение срока действия сертификата соответствия, этот сертификат действителен при ее поставке, продаже и использовании (применении) в течение срока службы, установленного в соответствии со статьей 18 Закона РФ о защите прав потребителей. Срок службы на продукцию указан производителем в листовке «Информация изготовителя о гарантийном и сервисном обслуживании».

Продукция может быть идентифицирована по модельному обозначению (поле «E-Nr.»), апробационному типу (поле «Type») и товарному знаку Bosch, нанесенному на продукцию, упаковку и (или) содержащихся в эксплуатационных документах. В соответствии с внутренним стандартом изготовителя бытовая техника идентифицируется по следующей схеме:

E-Nr. <материальный номер> / <индекс сервисной службы>

Материальный номер представляет собой буквенно-цифровое обозначение продукции длиной не более 10 символов, используемое при продаже (именуемое модельным обозначением или моделью бытового прибора) торговой марки Bosch. Материальный номер (модель) указывается между кодовым словом «E-Nr.» и косой чертой «/».

Индекс сервисной службы – двузначное цифровое обозначение, присваиваемое единице продукции в процессе производства и используемое сервисной службой.

Эксплуатационные документы разрабатываются в унифицированной форме для широкого ассортимента продукции, поэтому изготовителем предусмотрено указание торгового обозначения прибора в эксплуатационных документах как полностью, так и частично, при условии, что это позволяет определить принадлежность данного эксплуатационного документа к бытовому прибору, сопровождаемому этим эксплуатационным документом. Установление в процессе идентификации соответствия характеристик бытового прибора положениям, содержащимся в прилагаемых к нему эксплуатационных документах, проводится путем анализа информации, изложенной в эксплуатационных документах.

В состав эксплуатационных документов, предусмотренных изготовителем для продукции, могут входить настоящая информация, инструкция (руководство) по эксплуатации, информация об условиях гарантийного и сервисного обслуживания.

Маркирование продукции осуществляется изготовителем на типовой табличке прибора, на упаковочной этикетке, непосредственно на упаковке прибора, а также может производиться иными способами, обеспечивающими доступное и наглядное представление информации о приборе в местах продаж.



Продукция, которая прошла процедуру подтверждения соответствия согласно требованиям технических регламентов Таможенного союза и/или технических регламентов Евразийского экономического союза, маркируется единым знаком обращения продукции на рынке государств-членов Таможенного союза (Евразийского экономического союза).

Продукция соответствует следующим техническим регламентам Таможенного союза:

- ТР ТС 020/2011 Электромагнитная совместимость технических средств
- ТР ТС 004/2011 О безопасности низковольтного оборудования
- ТР ЕАЭС 037/2016 Об ограничении применения опасных веществ в изделиях электротехники и радиоэлектроники с даты вступления его в силу

Эксплуатационные документы на продукцию выполняются на русском языке. Эксплуатационные документы на государственных языках государств-членов Евразийского экономического союза, отличных от русского, при наличии соответствующих требований в законодательстве можно безвозмездно получить у торгующей организации-резидента соответствующего государства-члена Евразийского экономического союза.

Информация о комплектации продукции представлена в торговых залах, может быть запрошена по телефону бесплатной «горячей линии» (800) 200-2961, а также доступна в интернете на сайте производителя <http://www.bosch-home.ru>

Торговое обозначение	Апробационный тип	Сертификат соответствия			Страна-изготовитель
		Регистрационный номер	Дата выдачи	Действует до	
BBH21621	VXAS011V16	C-DE.AЯ46.B.73181	20.01.2016	19.01.2021	Китай
BBH21622	VXAS011V16	C-DE.AЯ46.B.73181	20.01.2016	19.01.2021	Китай
BBH21631	VXAS011V16	C-DE.AЯ46.B.73181	20.01.2016	19.01.2021	Китай
BBH21632	VXAS011V16	C-DE.AЯ46.B.73181	20.01.2016	19.01.2021	Китай
BBH216RB3	VXAS011V16	C-DE.AЯ46.B.73181	20.01.2016	19.01.2021	Китай
BVH625M1	VCSA010V25	C-DE.AЯ46.B.73181	20.01.2016	19.01.2021	Китай
BVHM0VE1N	VXAS010V00	C-DE.AЯ46.B.73181	20.01.2016	19.01.2021	Китай
BVHM0VE2N	VXAS010V00	C-DE.AЯ46.B.73181	20.01.2016	19.01.2021	Китай
BVHM0VE3N	VXAS010V00	C-DE.AЯ46.B.73181	20.01.2016	19.01.2021	Китай
BCHE6256N1	VCSA010V25	C-DE.AЯ46.B.73181	20.01.2016	19.01.2021	Китай
BCHE65RT5K	VCSA010V25	C-DE.AЯ46.B.73181	20.01.2016	19.01.2021	Китай
BCHE6ATH18	VCSA010V18	C-DE.AЯ46.B.73181	20.01.2016	19.01.2021	Китай
BCHE6ATH25	VCSA010V25	C-DE.AЯ46.B.73181	20.01.2016	19.01.2021	Китай
BCHE6ATH25K	VCSA010V25	C-DE.AЯ46.B.73181	20.01.2016	19.01.2021	Китай
BCHE6L2561	VCSA010V25	C-DE.AЯ46.B.73181	20.01.2016	19.01.2021	Китай
BCHE6Z00O	VCSA010V25	C-DE.AЯ46.B.73181	20.01.2016	19.01.2021	Китай
BGC1U1550	VRBS22X2V0	C-DE.AЯ46.B.73521	12.02.2016	11.02.2021	Польша
BGC4U2230	VRBS22X4V0	C-DE.AЯ46.B.73521	12.02.2016	11.02.2021	Польша
BGL252000	VBBS25Z2V0	C-DE.AЯ46.B.76070	18.08.2016	17.08.2021	Германия
BGL252101	VBBS25Z2V0	C-DE.AЯ46.B.76070	18.08.2016	17.08.2021	Германия
BGL252103	VBBS25Z2V0	C-DE.AЯ46.B.76070	18.08.2016	17.08.2021	Германия
BGL32000	VBBS22Z4V0	C-DE.AЯ46.B.73215	22.01.2016	21.01.2021	Германия
BGL32003	VBBS22Z4V0	C-DE.AЯ46.B.73215	22.01.2016	21.01.2021	Германия
BGL32500	VBBS25Z4V0	C-DE.AЯ46.B.73215	22.01.2016	21.01.2021	Германия
BGL35MOV14	VBBS22Z35M	C-DE.AЯ46.B.73215	22.01.2016	21.01.2021	Германия
BGL35MOV15	VBBS22Z35M	C-DE.AЯ46.B.73215	22.01.2016	21.01.2021	Германия
BGL35MOV16	VBBS22Z35M	C-DE.AЯ46.B.73215	22.01.2016	21.01.2021	Германия
BGL35MOV40	VBBS22Z35M	C-DE.AЯ46.B.73215	22.01.2016	21.01.2021	Германия
BGL35SPORT	VBBS25Z35M	C-DE.AЯ46.B.73215	22.01.2016	21.01.2021	Германия
BGL42130	VBBS22Z4V0	C-DE.AЯ46.B.73215	22.01.2016	21.01.2021	Германия
BGL42455	VBBS25Z4V0	C-DE.AЯ46.B.73215	22.01.2016	21.01.2021	Германия
BGL42530	VBBS25Z4V0	C-DE.AЯ46.B.73215	22.01.2016	21.01.2021	Германия
BGL72294	VBBS22Q8V0	C-DE.AЯ46.B.76070	18.08.2016	17.08.2021	Германия
BGL8PRO4	VBBS19Q8V0	C-DE.AЯ46.B.76317	06.09.2016	05.09.2021	Германия
BGL8PRO50R	VBBS22Q8V0	C-DE.AЯ46.B.76070	18.08.2016	17.08.2021	Германия
BGL8SIL59D	VBBS07Q8V0	C-DE.AЯ46.B.76070	18.08.2016	17.08.2021	Германия
BGN21700	VBBS18Z2V0	C-DE.AЯ46.B.73018	29.12.2015	28.12.2020	Германия
BGN21702	VBBS18Z2V0	C-DE.AЯ46.B.73018	29.12.2015	28.12.2020	Германия
BGN21800	VBBS18Z2V0	C-DE.AЯ46.B.73018	29.12.2015	28.12.2020	Германия
BGS11700	VBBS22X2V0	C-DE.AЯ46.B.73521	12.02.2016	11.02.2021	Турция
BGS11702	VBBS22X2V0	C-DE.AЯ46.B.73521	12.02.2016	11.02.2021	Турция
BGS11703	VBBS22X2V0	C-DE.AЯ46.B.73521	12.02.2016	11.02.2021	Турция
BGS1U1800	VRBS22X2V0	C-DE.AЯ46.B.73521	12.02.2016	11.02.2021	Польша
BGS1U1802	VRBS22X2V0	C-DE.AЯ46.B.73521	12.02.2016	11.02.2021	Польша
BGS1U1805	VRBS22X2V0	C-DE.AЯ46.B.73521	12.02.2016	11.02.2021	Польша
BGS21830	VBBS22X2V0	C-DE.AЯ46.B.73521	12.02.2016	11.02.2021	Турция
BGS21832	VBBS22X2V0	C-DE.AЯ46.B.73521	12.02.2016	11.02.2021	Турция
BGS21833	VBBS22X2V0	C-DE.AЯ46.B.73521	12.02.2016	11.02.2021	Турция
BGS2UPWER1	VRBS25X2V0	C-DE.AЯ46.B.73521	12.02.2016	11.02.2021	Польша
BGS2UPWER2	VRBS25X2V0	C-DE.AЯ46.B.73521	12.02.2016	11.02.2021	Польша
BGS2UPWER3	VRBS25X2V0	C-DE.AЯ46.B.73521	12.02.2016	11.02.2021	Польша
BGS31800	VBBS22X4V0	C-DE.AЯ46.B.73521	12.02.2016	11.02.2021	Турция
BGS3U1800	VRBS22X4V0	C-DE.AЯ46.B.73521	12.02.2016	11.02.2021	Польша
BGS42230	VBBS22X4V0	C-DE.AЯ46.B.73521	12.02.2016	11.02.2021	Турция
BGS42234	VBBS22X4V0	C-DE.AЯ46.B.73521	12.02.2016	11.02.2021	Турция
BGS42242	VBBS22X4V0	C-DE.AЯ46.B.73521	12.02.2016	11.02.2021	Турция
BGS4GOLD	VBBS18X4V0	C-DE.AЯ46.B.59123	23.07.2013	22.07.2018	Турция
BGS4U2234	VRBS25X2V0	C-DE.AЯ46.B.73521	12.02.2016	11.02.2021	Польша
BGS4U2242	VRBS25X4V0	C-DE.AЯ46.B.73590	17.02.2016	16.02.2021	Польша
BGS4UGOLD4	VRBS25X4V0	C-DE.AЯ46.B.73590	17.02.2016	16.02.2021	Польша
BGS52530	VCBS25X5V0	C-DE.AЯ46.B.73590	17.02.2016	16.02.2021	Китай
BGS5PWPER	VCBS25X5V0	C-DE.AЯ46.B.73590	17.02.2016	16.02.2021	Китай
BGS5Z00O1	VCBS22X5V0	C-DE.AЯ46.B.73521	12.02.2016	11.02.2021	Китай
BGS5Z00RU	VCBS25X5V0	C-DE.AЯ46.B.73590	17.02.2016	16.02.2021	Китай
BGS62530	VCBS25X6V0	C-DE.AЯ46.B.73590	17.02.2016	16.02.2021	Китай
BHN09070	VXAS021V09	C-DE.AЯ46.B.77397	16.11.2016	15.11.2021	Китай
BHN14090	VXAS021V14	C-DE.AЯ46.B.77397	16.11.2016	15.11.2021	Китай
BHN20110	VXAS021V20	C-DE.AЯ46.B.77397	16.11.2016	15.11.2021	Китай
BKS3003	VCSA010V00	C-DE.AЯ46.B.73181	20.01.2016	19.01.2021	Китай
BSA2680	VBBS550V20	C-DE.AЯ46.B.73018	29.12.2015	28.12.2020	Германия
BSB2884	BS55	C-DE.AЯ46.B.73215	22.01.2016	21.01.2021	Германия
BSB2982	BS55	C-DE.AЯ46.B.73215	22.01.2016	21.01.2021	Германия
BSG61800RU	VBBS600V00	C-DE.AЯ46.B.73018	29.12.2015	28.12.2020	Германия
BSG62185	VBBS600V02	C-DE.AЯ46.B.73215	22.01.2016	21.01.2021	Германия
BSG62186	VBBS600V02	C-DE.AЯ46.B.73215	22.01.2016	21.01.2021	Германия
BSGL2MOV30	VBBS550V20	C-DE.AЯ46.B.73018	29.12.2015	28.12.2020	Германия
BSGL2MOV31	VBBS550V20	C-DE.AЯ46.B.73018	29.12.2015	28.12.2020	Германия
BSGL32180	VBBS600V02	C-DE.AЯ46.B.73215	22.01.2016	21.01.2021	Германия
BSGL32383	VBBS625V00	C-DE.AЯ46.B.73215	22.01.2016	21.01.2021	Германия
BSGL52531	VBBS25Z5V0	C-DE.AЯ46.B.73215	22.01.2016	21.01.2021	Германия
BSM1805RU	VCBS118V00	C-DE.AЯ46.B.73018	29.12.2015	28.12.2020	Китай
BSN1701RU	VCBS118V00	C-DE.AЯ46.B.73018	29.12.2015	28.12.2020	Китай
BSN2100RU	VCBS122V00	C-DE.AЯ46.B.73018	29.12.2015	28.12.2020	Китай

Garantiebedingungen DEUTSCHLAND (DE)

Für Produktinformationen sowie Anwendungs- und Bedienungsfragen aus Deutschland:

Bosch-Infoteam

(Mo-Fr: 8.00-18.00 Uhr erreichbar)

Tel.: 0911 70 440 040 oder unter

bosch-infoteam@bshg.com

Die nachstehenden Bedingungen, die Voraussetzungen und Umfang unserer Garantieleistung beschreiben, lassen die Gewährleistungsverpflichtungen des Verkäufers aus dem Kaufvertrag mit dem Endabnehmer unberührt.

Für dieses Gerät leisten wir Garantie gemäß nachstehenden Bedingungen:

1. Wir beheben unentgeltlich nach Maßgabe der folgenden Bedingungen (Nr. 2 - 6) Mängel am Gerät, die nachweislich auf einem Material- und/ oder Herstellungsfehler beruhen, wenn sie uns unverzüglich nach Feststellung und innerhalb von 24 Monaten nach Lieferung an den Erstendabnehmer gemeldet werden. Zeigt sich der Mangel innerhalb von 6 Monaten ab Lieferung, wird vermutet, dass es sich um einen Material- oder Herstellungsfehler handelt.

2. Die Garantie erstreckt sich nicht auf leicht zerbrechliche Teile wie z.B. Glas oder Kunststoff bzw. Glühlampen.

Eine Garantiepflicht wird nicht ausgelöst durch geringfügige Abweichungen von der Soll-Beschaffenheit, die für Wert und Gebrauchstauglichkeit des Gerätes unerheblich sind, oder durch Schäden aus chemischen und elektrochemischen Einwirkungen von Wasser, sowie allgemein aus anomalen Umweltbedingungen oder sachfremden Betriebsbedingungen oder wenn das Gerät sonst mit ungeeigneten Stoffen in Berührung gekommen ist. Ebenso kann keine Garantie übernommen werden, wenn die Mängel am Gerät auf Transportschäden, die nicht von uns zu vertreten sind, nicht fachgerechte Installation und Montage, Fehlgebrauch, eine nicht haushaltsübliche Nutzung, mangelnde Pflege oder Nichtbeachtung von Bedienungs- oder Montagehinweisen zurückzuführen sind.

Der Garantieanspruch erlischt, wenn Reparaturen oder Eingriffe von Personen vorgenommen werden, die hierzu von uns nicht ermächtigt sind, oder wenn unsere Geräte mit Ersatzteilen, Ergänzungs- oder Zubehörteilen versehen werden, die keine Originalteile sind und dadurch ein Defekt verursacht wird.

3. Die Garantieleistung erfolgt in der Weise, dass mangelhafte Teile nach unserer Wahl unentgeltlich instandgesetzt oder durch einwandfreie Teile ersetzt werden.

Geräte, die zumutbar (z.B. im PKW) transportiert werden können, und für die unter Bezugnahme auf diese Garantie eine Garantieleistung beansprucht wird, sind unserer nächstgelegenen Kundendienststelle oder unserem Vertragskundendienst zu übergeben oder zuzusenden. Instandsetzungen am Aufstellungsort können nur für stationär betriebene (feststehende) Geräte verlangt werden.

Es ist jeweils der Kaufbeleg mit Kauf- und/oder Lieferdatum vorzulegen. Ersetzte Teile gehen in unser Eigentum über.

4. Sofern die Nachbesserung von uns abgelehnt wird oder fehlschlägt, wird innerhalb der oben genannten Garantiezeit auf Wunsch des Endabnehmers kostenfrei gleichwertiger Ersatz geliefert.

5. Garantieleistungen bewirken weder eine Verlängerung der Garantiefrist, noch setzen sie eine neue Garantiefrist in Lauf. Die Garantiefrist für eingebaute Ersatzteile endet mit der Garantiefrist für das ganze Gerät.

6. Weitergehende oder andere Ansprüche, insbesondere solche auf Ersatz außerhalb des Gerätes entstandener Schäden sind - soweit eine Haftung nicht zwingend gesetzlich angeordnet ist - ausgeschlossen.

Diese Garantiebedingungen gelten für in Deutschland gekaufte Geräte. Werden Geräte ins Ausland verbracht, die die technischen Voraussetzungen (z.B. Spannung, Frequenz, Gasarten, etc.) für das entsprechende Land aufweisen und die für die jeweiligen Klima- und Umweltbedingungen geeignet sind, gelten diese Garantiebedingungen auch, soweit wir in dem entsprechenden Land ein Kundendienstnetz haben. Für im Ausland gekaufte Geräte gelten die von unserer jeweils zuständigen Landesvertretung herausgegebenen Garantiebedingungen. Diese können Sie über Ihren Fachhändler, bei dem Sie das Gerät gekauft haben, oder direkt bei unserer Landesvertretung anfordern.

Beachten Sie unser weiteres Kundendienst-Angebot:

Auch nach Ablauf der Garantie stehen Ihnen unser Werkskundendienst und unsere Servicepartner zur Verfügung.

Robert Bosch Hausgeräte GmbH
Carl-Wery-Str. 34 / 81739 München // Germany



Thank you for buying a Bosch Home Appliance!

Register your new device on MyBosch now and profit directly from:

- **Expert tips & tricks for your appliance**
- **Warranty extension options**
- **Discounts for accessories & spare-parts**
- **Digital manual and all appliance data at hand**
- **Easy access to Bosch Home Appliances Service**

Free and easy registration – also on mobile phones:

www.bosch-home.com/welcome

BOSCH
HOME APPLIANCES
SERVICE

Looking for help? You'll find it here.

Expert advice for your Bosch home appliances, need help with problems or a repair from Bosch experts.

Find out everything about the many ways Bosch can support you:

www.bosch-home.com/service

Contact data of all countries are listed in the attached service directory.

Robert Bosch Hausgeräte GmbH

Carl-Wery-Straße 34

81739 München

GERMANY

www.bosch-home.com



8001139353

990826