

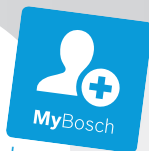

BOSCH



Register your
new device on
MyBosch now and
get free benefits:
[bosch-home.com/
welcome](https://bosch-home.com/welcome)

Universal-Küchenmaschine

MUM54270DE

[de]	Gebrauchsanleitung	Universal-Küchenmaschine	3
[fr]	Mode d'emploi	Robot ménager universel	17
[it]	Istruzioni per l'uso	Robot da cucina universale	32

Bestimmungsgemäßer Gebrauch

Dieses Gerät ist nur für den privaten Haushalt und das häusliche Umfeld bestimmt. Gerät nur für haushaltsübliche Verarbeitungsmengen und -zeiten benutzen. Zulässige Höchstmengen nicht überschreiten (→ „Anwendungsbeispiele“ siehe Seite 13).

Das Gerät ist zum Rühren, Kneten und Schlagen von Lebensmitteln geeignet. Das Gerät darf nicht zur Verarbeitung von anderen Substanzen bzw. Gegenständen benutzt werden. Bei Verwendung der vom Hersteller zugelassenen, weiteren Zubehörteile sind zusätzliche Anwendungen möglich. Das Gerät nur mit zugelassenen Originalteilen und -zubehör benutzen. Niemals die Zubehörteile für andere Geräte verwenden.

Das Gerät nur in Innenräumen bei Raumtemperatur und bis zu 2000 m über Meereshöhe verwenden.

Wichtige Sicherheitshinweise

Die Gebrauchsanleitung sorgfältig durchlesen, danach handeln und aufbewahren! Bei Weitergabe des Geräts diese Anleitung beilegen. Das Nichtbeachten der Anweisungen für die richtige Anwendung des Gerätes schließt eine Haftung des Herstellers für daraus resultierende Schäden aus.

Dieses Gerät kann von Personen mit reduzierten physischen, sensorischen oder mentalen Fähigkeiten oder Mangel an Erfahrung und/oder Wissen benutzt werden, wenn sie beaufsichtigt oder bezüglich des sicheren Gebrauchs des Gerätes unterwiesen wurden und die daraus resultierenden Gefahren verstanden haben. Kinder sind vom Gerät und der Anschlussleitung fernzuhalten und dürfen das Gerät nicht bedienen. Kinder dürfen nicht mit dem Gerät spielen. Reinigung und Benutzer-Wartung dürfen nicht durch Kinder vorgenommen werden.

Stromschlaggefahr und Brandgefahr!

- Das Gerät darf nur über eine vorschriftsmäßig installierte Steckdose mit Erdung an ein Stromnetz mit Wechselstrom angeschlossen werden. Stellen Sie sicher, dass das Schutzleitersystem der elektrischen Hausinstallation vorschriftsmäßig installiert ist.
- Gerät nur gemäß Angaben auf dem Typenschild anschließen und betreiben. Nur benutzen, wenn Zuleitung und Gerät keine Beschädigungen aufweisen. Reparaturen am Gerät, wie z. B. eine beschädigte Netzanschlussleitung auswechseln, dürfen nur durch unseren Kundendienst ausgeführt werden, um Gefährdungen zu vermeiden.

- Gerät ausschließlich mit dem Drehschalter ein- und ausschalten. Gerät niemals an Zeitschaltuhren oder fernbedienbaren Steckdosen anschließen. Das Gerät während des Betriebs stets beaufsichtigen!
- Gerät nicht auf oder in die Nähe heißer Oberflächen, wie z. B. Herdplatten, stellen. Das Netzkabel nicht mit heißen Teilen in Berührung bringen oder über scharfe Kanten ziehen.
- Das Grundgerät niemals in Wasser tauchen oder in den Geschirrspüler geben. Keinen Dampfreiniger benutzen. Das Gerät nicht mit feuchten Händen benutzen.
- Das Gerät muss nach jedem Gebrauch, bei nicht vorhandener Aufsicht, vor dem Zusammenbau, Auseinandernehmen oder Reinigen und im Fehlerfall stets vom Netz getrennt werden.

Verletzungsgefahr!

- Vor dem Auswechseln von Zubehör oder Zusatzteilen, die im Betrieb bewegt werden, muss das Gerät ausgeschaltet und vom Netz getrennt werden. Nach dem Ausschalten läuft der Antrieb kurze Zeit nach. Vollständigen Stillstand des Antriebs abwarten.
- Schwenkarm nicht verstellen, während das Gerät eingeschaltet ist.
- Werkzeuge nur mit eingesetzter Schüssel, angebrachtem Deckel und aufgesetzten Antriebsschutzdeckeln betreiben! Bei Verwendung von Zubehör Schüssel, Deckel und Antriebsschutzdeckel je nach Anweisung anbringen!
- Während des Betriebes nie mit Händen in die Schüssel oder den Einfüllschacht greifen. Keine Gegenstände (z. B. Kochlöffel) in die Schüssel oder den Einfüllschacht einführen. Hände, Haar, Kleidung und andere Utensilien von rotierenden Teilen fern halten.
- Niemals Werkzeuge und Zubehör oder 2 Zubehöre gleichzeitig verwenden. Bei Gebrauch des Zubehörs sowohl diese, wie auch die jeweils beigelegten Gebrauchsanleitungen beachten.
- Zubehör nur im komplett zusammengesetzten Zustand verwenden. Zubehör nie am Grundgerät zusammenbauen. Zubehör nur in der dafür vorgesehenen Arbeitsposition verwenden.
- Nicht in die scharfen Messer und Kanten der Zerkleinerungsscheiben greifen. Zerkleinerungsscheiben nur am Rand anfassen!
- Mixermesser nicht mit bloßen Händen berühren.
- Niemals in den aufgesetzten Mixer greifen! Mixer nie ohne aufgesetzten Deckel betreiben.
- Vorsicht beim Umgang mit den scharfen Messern, bei der Entleerung des Behälters und bei der Reinigung.

⚠ Verbrühungsgefahr!

Beim Verarbeiten von heißem Mixgut tritt Dampf durch den Trichter im Deckel aus. Maximal 0,5 Liter heiße oder schäumende Flüssigkeit einfüllen.

⚠ Erstickungsgefahr!

Kinder nicht mit Verpackungsmaterial spielen lassen.

⚠ Achtung!

Es wird empfohlen, das Gerät niemals länger eingeschaltet zu lassen, wie für die Verarbeitung der Lebensmittel notwendig. Nicht im Leerlauf betreiben.

⚠ Wichtig!

Das Gerät nach jeder Verwendung oder nach längerem Nichtgebrauch unbedingt gründlich reinigen (→ „Reinigen und Pflegen“ siehe Seite 11).

⚠ Erläuterung der Symbole am Gerät bzw. Zubehör



Anweisungen der Gebrauchsanleitung befolgen.



Vorsicht! Rotierende Messer.



Vorsicht! Rotierende Werkzeuge.
Nicht in die Nachfüllöffnung greifen.

Herzlichen Glückwunsch zum Kauf Ihres neuen Gerätes aus dem Hause Bosch. Weitere Informationen zu unseren Produkten finden Sie auf unserer Internetseite.

Inhalt

Bestimmungsgemäßer Gebrauch.....	3
Wichtige Sicherheitshinweise	3
Sicherheitssysteme	6
Auf einen Blick	6
Arbeitspositionen.....	7
Bedienen	7
Reinigen und Pflegen.....	11
Aufbewahrung.....	12
Hilfe bei Störungen	12
Anwendungsbeispiele	13
Entsorgung	14
Garantiebedingungen	14
Sonderzubehör	15

Sicherheitssysteme

Einschaltsicherung

Siehe Tabelle „Arbeitspositionen“.

Das Gerät lässt sich in Position **1** und **3** nur einschalten:

- wenn die Schüssel (11) eingesetzt und bis zum Einrasten gedreht wurde.

Wiedereinschaltsicherung

Bei Stromunterbrechung bleibt das Gerät eingeschaltet, aber der Motor läuft danach nicht wieder an. Zum Wiedereinschalten Drehschalter auf **0/off** drehen, dann einschalten.

Überlastsicherung

Schaltet der Motor während der Benutzung selbständig ab, ist der Überlastungsschutz aktiviert. Eine mögliche Ursache kann die gleichzeitige Verarbeitung zu großer Mengen an Lebensmitteln sein.

Zum Verhalten bei Aktivierung eines Sicherheitssystems siehe „Hilfe bei Störungen“.

Das Gerät ist wartungsfrei.

Auf einen Blick

Bitte Bildseiten ausklappen.

Bild :

Grundgerät

1 Entriegelungstaste

2 Schwenkarm

„Easy Armlift“-Funktion zur Unterstützung der Bewegung des Armes nach oben (siehe „Arbeitspositionen“).

3 Drehschalter

Nach dem Ausschalten (Stellung **0/off**) läuft das Gerät automatisch in die optimale Position zum Wechseln der Werkzeuge.

MUM52..:

0/off = Stopp

M = Momentschaltung mit höchster Drehzahl, Schalter für gewünschte Mixdauer festhalten.

Stufe **1-4**, Arbeitsgeschwindigkeit:

1 = niedrige Drehzahl – langsam,

4 = hohe Drehzahl – schnell.

MUM54../MUM55../MUM56..:

0/off = Stopp

M = Momentschaltung mit höchster Drehzahl, Schalter für gewünschte Mixdauer festhalten.

Stufe **1-7**, Arbeitsgeschwindigkeit:

1 = niedrige Drehzahl – langsam,

7 = hohe Drehzahl – schnell.

4 Betriebsanzeige (MUM54../55../56..)

Leuchtet während des Betriebes (Drehschalter auf **M** oder **1-7**). Blinkt bei Fehlern in der Bedienung des Gerätes, beim Auslösen der elektronischen Sicherung bzw. bei einem Gerätedefekt, siehe Kapitel „Hilfe bei Störungen“.

5 Antriebsschutzdeckel

Zum Abnehmen des Antriebsschutzdeckels auf den hinteren Bereich drücken und Deckel abnehmen.

6 Antrieb für

– **Durchlaufschnitzler** und

– **Zitruspresse** (Sonderzubehör*).

Bei Nichtgebrauch Antriebsschutzdeckel aufsetzen.

7 Antrieb für Werkzeuge

(Rührbesen, Schlagbesen, Knethaken) und **Fleischwolf** (Sonderzubehör*)

8 Mixerantriebsschutzdeckel

9 Antrieb für Mixer (Sonderzubehör*)

Bei Nichtgebrauch Mixerantriebsschutzdeckel aufsetzen.

10 Kabelaufbewahrung

MUM52../MUM54..:

Kabel im Kabelfach verstauen

MUM55../MUM56..:

Kabelaufrollautomatik

Schüssel mit Zubehör

11 Edelstahl-Rührschüssel

12 Deckel

Werkzeuge**13 Rührbesen****14 Schlagbesen****15 Knethaken mit Teigabweiser****16 Zubehörtasche**

Zur Aufbewahrung der Werkzeuge und Zerkleinerungsscheiben.

Durchlaufschnitzler**17 Stopfer****18 Deckel mit Einfüllschacht****19 Zerkleinerungsscheiben**

a Wende-Schneidscheibe – dick / dünn

b Wende-Raspelscheibe – grob / fein

c Reibscheibe – mittelfein

d Reibscheibe – grob

e Asiagemüse-Scheibe

20 Scheibenträger**21 Gehäuse mit Auslassöffnung****Mixer*****22 Mixbecher****23 Deckel****24 Trichter**

* Wenn ein Zubehörteil nicht im Lieferumfang enthalten ist, kann es über den Handel und den Kundendienst erworben werden.

















Arbeitspositionen**Bild ****Achtung!**

Gerät nur betreiben, wenn Werkzeug / Zubehör nach dieser Tabelle am richtigen Antrieb und in der richtigen Position angebracht und in Arbeitsstellung ist. Der Schwenkarm muss in jeder Arbeitsposition eingerastet sein.

Hinweis: Der Schwenkarm ist mit der „Easy Armlift“-Funktion ausgestattet, welche die Bewegung des Schwenkarmes nach oben unterstützt.

Einstellen der Arbeitsposition:

- Entriegelungstaste drücken und Schwenkarm bewegen. Bewegung mit einer Hand unterstützen.
- Schwenkarm bis zum Einrasten auf die gewünschte Position bewegen.

Position	Antrieb		MUM52..	MUM 54/55/ 56..	
1				1-4	1-7
				1-4	1-7
				1-2	1-3
2			*	–	–
3				2-4	3-7
				2-3	3-5
4				3-4	5-7
					3-4

* Einsetzen / Abnehmen von Schlag-, Rührbesen und Knethaken; Zugeben großer Verarbeitungsmengen.

Bedienen** Verletzungsgefahr!**

Netzstecker erst einstecken, wenn alle Vorbereitungen zum Arbeiten mit dem Gerät abgeschlossen sind.

Achtung!

Gerät nur mit Zubehör / Werkzeug in Arbeitsstellung betreiben. Gerät nicht leer betreiben. Gerät und Zubehörteile keinen Hitzequellen aussetzen. Teile sind nicht mikrowellengeeignet.

- Gerät und Zubehör vor dem ersten Gebrauch gründlich reinigen, siehe „Reinigen und Pflegen“.

Wichtiger Hinweis

In dieser Gebrauchsanleitung empfohlene Richtwerte für die Arbeitsgeschwindigkeit beziehen sich auf die Geräte mit 7-stufigem Drehschalter. Für Geräte mit 4-stufigem Drehschalter finden Sie die Werte in Klammern jeweils dahinter.

In dieser Gebrauchsanleitung befindet sich ein Aufkleber mit Richtwerten für die Arbeitsgeschwindigkeit des Gerätes bei Verwendung der Werkzeuge bzw. des Zubehörs.

Wir empfehlen, diesen Aufkleber am Gerät anzubringen (**Bild 9**).

Vorbereiten

- Grundgerät auf glatten und sauberen Untergrund stellen.
- Kabel herausziehen (**Bild 10**).
MUM52../MUM54..
Kabelstaufach:
Kabel auf die gewünschte Länge herausziehen.
MUM55../MUM56..
Kabelaufrollautomatik:
Kabel in einem Zug bis zur gewünschten Länge (max. 100 cm) herausziehen und langsam loslassen; das Kabel ist arretiert.
Kabel-Arbeitslänge vermindern:
Leicht am Kabel ziehen und bis zur gewünschten Länge aufrollen lassen.
Dann erneut leicht am Kabel ziehen und langsam loslassen; das Kabel ist arretiert.



Achtung!

Kabel beim Einschieben nicht verdrehen. Bei Geräten mit Kabelaufroll-Automatik Kabel nicht von Hand einschieben. Wenn sich das Kabel verklemmt, Kabel ganz herausziehen und dann aufrollen lassen.

- Netzstecker einstecken.

Schüssel und Werkzeuge

⚠ Verletzungsgefahr durch rotierende Werkzeuge

Während des Betriebes nie in die Schüssel greifen. Nur mit aufgesetztem Deckel (12) arbeiten!

Werkzeug nur bei Stillstand des Antriebes wechseln – nach dem Ausschalten läuft der Antrieb kurze Zeit nach und bleibt in der Werkzeugwechselposition stehen. Schwenkarm erst nach Stillstand des Werkzeugs bewegen.

Nicht genutzte Antriebe stets mit den Antriebsschutzdeckeln abdecken.

Achtung!

Schüssel nur für Arbeiten mit diesem Gerät verwenden.

Rührbesen (13)

zum Rühren von Teigen, z. B. Rührteig



Schlagbesen (14)

zum Schlagen von Eischnee, Sahne und zum Schlagen von leichten Teigen, z. B. Biskuitteig



Knethaken (15)

zum Kneten von schweren Teigen und zum Unterheben von Zutaten, die nicht zerkleinert werden sollen (z. B. Rosinen, Schokoladenplättchen)



Arbeiten mit der Schüssel und den Werkzeugen (**Bild 13**):

- Entriegelungstaste drücken und Schwenkarm in Position **2** bringen.
- Schüssel einsetzen:
Nach vorne geneigte Schüssel aufsetzen und dann abstellen, gegen den Uhrzeigersinn bis zum Einrasten drehen.
- Je nach Verarbeitungsaufgabe Rührbesen, Schlagbesen oder Knethaken bis zum Einrasten in den Antrieb einstecken.



Hinweis:

Beim Knethaken Teigabweiser drehen, bis der Knethaken einrasten kann (**Bild 13-4b**).

- Die zu verarbeitenden Zutaten in die Schüssel einfüllen.

- Entriegelungstaste drücken und Schwenkarm in Position **1** bringen.
- Deckel aufsetzen.
- Drehschalter auf gewünschte Stufe stellen.



Unsere Empfehlung:

- **Rührbesen:**
zuerst einrühren bei Stufe 1 (1), dann Stufe 7 (4) wählen
- **Schlagbesen:**
Stufe 7 (4), untermischen auf Stufe 1 (1)
- **Knethaken:**
zuerst einrühren bei Stufe 1 (1), kneten bei Stufe 3 (2)

Zutaten nachfüllen

- Gerät am Drehschalter ausschalten.
- Zutaten durch die Nachfüllöffnung im Deckel nachfüllen.

oder

- Deckel abnehmen.
- Entriegelungstaste drücken und Schwenkarm in Position **2** bringen.
- Zutaten einfüllen.



Nach der Arbeit

- Gerät am Drehschalter ausschalten.
- Netzstecker ziehen.
- Deckel abnehmen.
- Entriegelungstaste drücken und Schwenkarm in Position **2** bringen.
- Werkzeug aus dem Antrieb nehmen.
- Schüssel entnehmen.
- Alle Teile reinigen, siehe „Reinigen und Pflegen“.



Durchlaufschnitzler

⚠ Verletzungsgefahr

Nicht in die scharfen Messer und Kanten der Zerkleinerungsscheiben greifen. Zerkleinerungsscheiben nur am Rand anfassen! Durchlaufschnitzler nur bei Stillstand des Antriebes und bei gezogenem Netzstecker aufsetzen / abnehmen. Nicht in den Einfüllschacht greifen.

Achtung!

Durchlaufschnitzler nur in komplett zusammengesetztem Zustand verwenden. Durchlaufschnitzler nie am Grundgerät zusammenbauen. Durchlaufschnitzler nur in der aufgeführten Betriebsposition betreiben.

Schutz vor Überlastung (Bild):

Um bei einer Überlastung des Durchlaufschnitzlers größere Schäden an Ihrem Gerät zu verhindern, verfügt die Antriebswelle des Durchlaufschnitzlers über eine Einkerbung (Sollbruchstelle). Bei Überlastung bricht die Antriebswelle an dieser Stelle.

Ein neuer Scheibenträger mit Antriebswelle ist beim Kundendienst erhältlich.

Wende-Schneidscheibe – dick / dünn



zum Schneiden von Obst und Gemüse. Verarbeitung auf Stufe 5 (3).

Bezeichnung auf der Wende-Schneidscheibe:

„1“ für die dicke Schneidseite

„3“ für die dünne Schneidseite

Achtung!

Die Wende-Schneidscheibe ist nicht geeignet zum Schneiden von Hartkäse, Brot, Brötchen und Schokolade. Gekochte, festkochende Kartoffeln nur kalt schneiden.

Wende-Raspelscheibe – grob / fein



zum Raspeln von Gemüse, Obst und Käse, außer Hartkäse (z. B. Parmesan).

Verarbeitung auf Stufe 3 (2) oder 4 (3).

Bezeichnung auf der Wende-Raspelscheibe:

„2“ für die grobe Raspelseite

„4“ für die feine Raspelseite

Achtung!

Die Wende-Raspelscheibe ist nicht geeignet zum Raspeln von Nüssen. Weichkäse nur mit der groben Seite auf Stufe 7 (4) raspeln.

Reibscheibe – mittelfein

zum Reiben von rohen Kartoffeln, Hartkäse (z. B. Parmesan), gekühlter Schokolade und Nüssen.



Verarbeitung auf Stufe 7 (4).

Achtung!

Die Reibscheibe ist nicht geeignet zum Reiben von Weich- und Schnittkäse.

Reibscheibe – grob

Zum Reiben roher Kartoffeln z. B. für Reibekuchen oder Klöße.



Verarbeitung auf Stufe 7 (4).

Asiagemüse-Scheibe

Schneidet Obst und Gemüse in feine Streifen für asiatische Gemüsegerichte.



Verarbeitung auf Stufe 7 (4).

Arbeiten mit dem Durchlaufschnitzler

Bild G:

- Entriegelungstaste drücken und Schwenkarm in Position 2 bringen.
- Schüssel einsetzen:
Nach vorne geneigte Schüssel aufsetzen und dann abstellen, gegen den Uhrzeigersinn bis zum Einrasten drehen.
- Entriegelungstaste drücken und Schwenkarm in Position 3 bringen.
- Antriebsschutzdeckel vom Antrieb des Durchlaufschnitzlers abnehmen (Bild G-5a).
- Scheibenträger am unteren Ende festhalten, dabei müssen die beiden Spitzen nach oben zeigen.
- Gewünschte Schneid- oder Raspelscheibe vorsichtig auf die Spitzen des Scheibenträgers auflegen (Bild G-6a).
Bei Wende-Scheiben darauf achten, dass die gewünschte Seite nach oben zeigt.
- Scheibenträger am oberen Ende ergreifen und in das Gehäuse einsetzen (Bild G-6b).
- Deckel aufsetzen (Markierung beachten) und im Uhrzeigersinn bis zum Anschlag drehen.



- Durchlaufschnitzler wie in Bild G-8 gezeigt auf den Antrieb setzen und im Uhrzeigersinn bis zum Anschlag drehen.
- Drehschalter auf empfohlene Stufe stellen.
- Zu verarbeitende Lebensmittel in den Einfüllschacht geben und mit dem Stopfer nachschieben.

Achtung!

Einen Rückstau des Schneidgutes in der Auslassöffnung vermeiden.

Tipp: Für gleichmäßige Schneidergebnisse dünnes Schnittgut bundweise verarbeiten.

Hinweis: Sollten zu verarbeitende Lebensmittel im Durchlaufschnitzler festklemmen, Küchenmaschine ausschalten, Netzstecker ziehen, Stillstand des Antriebes abwarten, Deckel des Durchlaufschnitzlers abnehmen und Einfüllschacht entleeren.

Nach der Arbeit

- Gerät am Drehschalter ausschalten.
- Durchlaufschnitzler gegen den Uhrzeigersinn drehen und abnehmen.
- Deckel gegen den Uhrzeigersinn drehen und abnehmen.
- Scheibenträger mit Scheibe entnehmen. Dazu mit dem Finger von unten gegen die Antriebswelle drücken (Bild H).
- Teile reinigen.

Mixer

⚠ Verletzungsgefahr durch scharfe Messer / rotierenden Antrieb!

Nie in den aufgesetzten Mixer greifen! Mixer nur bei Stillstand des Antriebes abnehmen / aufsetzen! Den Mixer nur im zusammen gesetzten Zustand und mit aufgesetztem Deckel betreiben.

⚠ Verbrühungsgefahr!

Beim Verarbeiten von heißem Mixgut tritt Dampf durch den Trichter im Deckel aus. Maximal 0,5 Liter heiße oder schäumende Flüssigkeit einfüllen.

Achtung!

Mixer kann beschädigt werden. Keine tiefgefrorenen Zutaten (ausgenommen Eiswürfel) verarbeiten. Mixer nicht leer betreiben.

Arbeiten mit dem Mixer**Bild 1:**

- Entriegelungsknopf drücken und Schwenkarm in Position 4 bringen.
- Mixerantriebsschutzdeckel abnehmen.
- Mixbecher aufsetzen (Markierung am Griff auf Markierung am Grundgerät) und gegen den Uhrzeigersinn bis zum Anschlag drehen.
- Zutaten einfüllen.
Maximalmenge flüssig = 1,25 Liter;
Maximalmenge schäumende oder heiße Flüssigkeiten = 0,5 Liter;
optimale Verarbeitungsmenge,
fest = 50 bis 100 Gramm;
- Deckel aufsetzen und gegen den Uhrzeigersinn bis zum Anschlag in den Mixergriff drehen. Der Deckel muss eingerastet sein.
- Drehschalter auf gewünschte Stufe stellen.

**Zutaten nachfüllen****Bild 1-8:**

- Gerät am Drehschalter ausschalten.
- Deckel abnehmen und Zutaten einfüllen oder
- Trichter herausnehmen und feste Zutaten nach und nach in Nachfüllöffnung einfüllen oder
- flüssige Zutaten durch den Trichter einfüllen.

Nach der Arbeit

- Gerät am Drehschalter ausschalten.
- Mixer im Uhrzeigersinn drehen und abnehmen.

Tip: Mixer am besten sofort nach Gebrauch reinigen.

Reinigen und Pflegen**Achtung!**

Keine scheuernden Reinigungsmittel verwenden. Oberflächen können beschädigt werden.

Grundgerät reinigen**⚠ Stromschlaggefahr!**

Grundgerät niemals in Wasser tauchen und unter fließendes Wasser halten. Keinen Dampfreiniger verwenden.

- Netzstecker ziehen.
- Grundgerät und Antriebsschutzdeckel feucht abwischen. Bei Bedarf etwas Spülmittel benutzen.
- Gerät anschließend trockenreiben.

Schüssel und Werkzeug reinigen

Schüssel und Werkzeuge sind spülmaschinenfest.

Kunststoffteile in der Spülmaschine nicht einklemmen, da bleibende Verformungen während des Spülvorgangs möglich sind!

Durchlaufschnitzler reinigen

Alle Teile des Durchlaufschnitzlers sind spülmaschinenfest.

Tip: Zum Entfernen von rotem Belag nach der Verarbeitung von z. B. Karotten etwas Speiseöl auf ein Tuch geben und den Durchlaufschnitzler (nicht die Zerkleinerungsscheiben) damit abreiben. Durchlaufschnitzler dann spülen.

Mixer reinigen**⚠ Verletzungsgefahr durch scharfe Messer!**

Mixermesser nicht mit bloßen Händen berühren.

Mixerbecher, Deckel und Trichter sind spülmaschinenfest.

Tip: Nach der Verarbeitung von Flüssigkeiten reicht es oft, den Mixer zu reinigen, ohne ihn vom Gerät abzunehmen. Dazu etwas Wasser mit Spülmittel in den aufgesetzten Mixer geben. Für wenige Sekunden den Mixer einschalten (Stufe **M**). Spülwasser ausschütten und Mixer mit klarem Wasser ausspülen.

Wichtiger Hinweis

Zubehörtasche bei Bedarf reinigen. Pflegehinweise in der Tasche beachten.

Aufbewahrung

⚠ Verletzungsgefahr!

Bei Nichtbenutzung des Gerätes den Netzstecker ziehen.

Bild :

- Werkzeuge und Zerkleinerungsscheiben in der Zubehörtasche verstauen.
- Zubehörtasche in der Schüssel aufbewahren.
- Zur Aufbewahrung in der Originalverpackung siehe Bild .

Hilfe bei Störungen

⚠ Verletzungsgefahr!

Vor Behebung einer Störung den Netzstecker ziehen.

Wichtiger Hinweis für MUM54../MUM55../MUM56..

Ein Fehler in der Bedienung des Gerätes, ein Auslösen der elektronischen Sicherungen bzw. ein Gerätedefekt wird durch Blinken der Betriebsanzeige angezeigt.

Der Schwenkarm muss in jeder Arbeitsposition eingerastet sein.

Versuchen Sie als Erstes das aufgetretene Problem an Hand der folgenden Hinweise zu beseitigen.

Störung

Gerät läuft nicht an.

Abhilfe

- Stromversorgung überprüfen.
- Netzstecker überprüfen.
- Schwenkarm kontrollieren.
Richtige Position? Eingerastet?

- Mixer bzw. Schüssel bis zum Anschlag festdrehen.
- Mixerdeckel aufsetzen und bis zum Anschlag festdrehen.
- Antriebsschutzdeckel an nicht genutzten Antrieben anbringen.
- Die Wiedereinschaltssicherung ist aktiv. Gerät auf **0/off** stellen und dann zurück auf gewünschte Stufe stellen.

Störung

Gerät schaltet während der Benutzung ab. Die Überlastsicherung ist aktiviert. Es wurden zu viele Lebensmittel gleichzeitig verarbeitet.

Abhilfe

- Gerät abschalten.
- Verarbeitungsmenge reduzieren.
- Zulässige Höchstmengen (siehe „Anwendungsbeispiele“) nicht überschreiten!

Störung

Bei laufendem Antrieb wurde versehentlich die Entriegelungstaste betätigt. Der Schwenkarm bewegt sich nach oben. Der Antrieb schaltet ab, bleibt aber nicht in der Werkzeugwechselposition stehen.

Abhilfe

- Drehschalter auf **0/off** stellen.
- Schwenkarm in Position **1** bringen.
- Gerät einschalten (Stufe 1).
- Gerät wieder ausschalten.



Werkzeug bleibt in Werkzeugwechselposition stehen.

Störung

Mixer beginnt nicht zu arbeiten oder bleibt während der Benutzung stehen, der Antrieb „brummt“. Das Messer ist blockiert.

Abhilfe

- Gerät abschalten und Netzstecker ziehen.
- Mixer abnehmen und das Hindernis entfernen.
- Mixer wieder aufsetzen.
- Gerät einschalten.

Wichtiger Hinweis

Sollte sich die Störung so nicht beseitigen lassen, wenden Sie sich bitte an den Kundendienst.

Anwendungsbeispiele

Schlagsahne

100 g-600 g

- Sahne 1½ bis 4 Minuten auf Stufe 7 (4), je nach Menge und Eigenschaften der Sahne, mit dem Schlagbesen verarbeiten.



Eiweiß

1 bis 8 Eiweiß

- Eiweiß 4 bis 6 Minuten auf Stufe 7 (4) mit dem Schlagbesen verarbeiten.



Biskuitteig

Grundrezept

2 Eier

2-3 EL heißes Wasser

100 g Zucker

1 Päckchen Vanillezucker

70 g Mehl

70 g Stärkemehl

evtl. Backpulver

- Zutaten (außer Mehl und Stärkemehl) ca. 4-6 Minuten auf Stufe 7 (4) mit dem Schlagbesen schaumig schlagen.
- Drehschalter auf Stufe 1 (1) stellen und das gesiebte Mehl und Stärkemehl in ca. ½ bis 1 Minute löffelweise untermischen.



Höchstmenge: 2 x Grundrezept

Rührteig

Grundrezept

3-4 Eier

200-250 g Zucker

1 Prise Salz

1 Päckchen Vanillezucker

oder Schale von ½ Zitrone

200-250 g Butter oder Margarine

(Raumtemperatur)

500 g Mehl

1 Päckchen Backpulver

125 ml Milch

- Alle Zutaten ca. ½ Minute auf Stufe 1 (1), dann ca. 3-4 Minuten auf Stufe 7 (4) mit dem Rührbesen verrühren.



Höchstmenge: 1,5 x Grundrezept

Mürbeteig

Grundrezept

125 g Butter

(Raumtemperatur)

100-125 g Zucker

1 Ei

1 Prise Salz

etwas Zitronenschale oder Vanillezucker

250 g Mehl

evtl. Backpulver

- Alle Zutaten ca. ½ Minute auf Stufe 1 (1), dann ca. 2-3 Minuten auf Stufe 6 (3) mit dem Rührbesen verarbeiten.

Ab 500 g Mehl:

- Zutaten mit dem Knethaken ca. ½ Minute auf Stufe 1 (1), dann ca. 3-4 Minuten auf Stufe 3 (2) kneten.

Höchstmenge: 2 x Grundrezept

Hefeteig

Grundrezept

500 g Mehl

1 Ei

80 g Fett (Raumtemperatur)

80 g Zucker

200-250 ml lauwarme Milch

25 g frische Hefe

oder 1 Päckchen Trockenhefe

Schale von ½ Zitrone

1 Prise Salz

- Alle Zutaten ca. ½ Minute auf Stufe 1, dann ca. 3-6 Minuten auf Stufe 3 (2) mit dem Knethaken verarbeiten.

Höchstmenge: 1,5 x Grundrezept

Nudelteig

Grundrezept

300 g Mehl

3 Eier

nach Bedarf 1-2 EL (10-20 g) kaltes Wasser

- Alle Zutaten ca. 3 bis 5 Minuten auf Stufe 3 (2) zu einem Teig verarbeiten.

Höchstmenge: 1,5 x Grundrezept



Brotteig

Grundrezept

750 g Mehl
2 Päckchen Trockenhefe
2 TL Salz
450-500 ml warmes Wasser

- Alle Zutaten ca. ½ Minute auf Stufe 1, dann ca. 4-5 Minuten auf Stufe 3 (2) mit dem Knethaken verarbeiten.



Mayonnaise

2 Eier
2 TL Senf
¼ l Öl
2 EL Zitronensaft oder Essig
1 Prise Salz
1 Prise Zucker



Zutaten müssen gleiche Temperatur haben.

- Zutaten (außer Öl) einige Sekunden auf Stufe 3 (2) oder 4 (3) im Mixer verarbeiten.
- Mixer auf Stufe 7 (4) schalten und das Öl langsam durch den Trichter gießen und so lange weiter mischen, bis die Mayonnaise emulgiert.

Mayonnaise bald verbrauchen, nicht aufbewahren.

Honig-Brottaufstrich

30 g Butter
(aus dem Kühlschrank, 7 °C)
190 g Honig
(aus dem Kühlschrank, 7 °C)



- Butter in kleine Stücke zerteilen und in den Mixer geben.
- Honig dazugeben und 15 Sekunden auf Stufe 7 (4) mixen.

Entsorgung









Entsorgen Sie die Verpackung umweltgerecht. Dieses Gerät ist entsprechend der europäischen Richtlinie 2012/19/EU über Elektro- und Elektronikaltgeräte (waste electrical and electronic equipment – WEEE) gekennzeichnet. Die Richtlinie gibt den Rahmen für eine EU-weit gültige Rücknahme und Verwertung der Altgeräte vor. Über aktuelle Entsorgungswege bitte beim Fachhändler informieren.



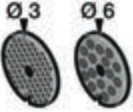

Garantiebedingungen

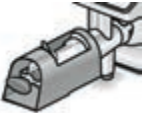
Für dieses Gerät gelten die von unserer jeweils zuständigen Landesvertretung herausgegebenen Garantiebedingungen des Landes, in dem das Gerät gekauft wurde. Sie können die Garantiebedingungen jederzeit über Ihren Fachhändler, bei dem Sie das Gerät gekauft haben, oder direkt bei unserer Landesvertretung anfordern. Die Garantiebedingungen für Deutschland und die Adressen finden Sie auf den letzten vier Seiten dieses Heftes. Darüber hinaus sind die Garantiebedingungen auch im Internet unter der benannten Webadresse hinterlegt. Für die Inanspruchnahme von Garantieleistungen ist in jedem Fall die Vorlage des Kaufbeleges erforderlich.

Änderungen vorbehalten.

Sonderzubehör

	MUZ5ZP1 Zitruspresse	Zum Auspressen von Orangen, Zitronen und Grapefruit.
	MUZ5CC1 Würfelschneider	Zum Schneiden von Obst und Gemüse in gleichmäßig große Würfel
	MUZ5FW1 Fleischwolf	Zum Zerkleinern von frischem Fleisch für Tartar oder Hackbraten.
	MUZ45LS1 Lochscheibensatz fein (3 mm), grob (6 mm)	Für den Fleischwolf MUZ5FW1. Fein für Pasteten und Aufstriche, grob für Bratwürste und Speck.
	MUZ45SV1 Spritzgebäckvorsatz	Für den Fleischwolf MUZ5FW1. Mit Metallschablone für 4 verschiedene Gebäckformen.
	MUZ45RV1 Reibevorsatz	Für den Fleischwolf MUZ5FW1. Zum Reiben von Nüssen, Mandeln, Schokolade und getrockneten Brötchen.
	MUZ45FV1 Fruchtpressenvorsatz	Für den Fleischwolf MUZ5FW1. Zum Pressen von Beerenobst außer Himbeeren, Tomaten und Hagebutten zu Mus. Gleichzeitig werden z. B. Johannisbeeren automatisch entstielt und entkernt.
	MUZ45PS1 Pommes frites-Scheibe	Für den Durchlaufschntzler MUZ5DS1. Zum Schneiden roher Kartoffeln für Pommes frites.
	MUZ45KP1 Kartoffelpuffer-Scheibe	Für den Durchlaufschntzler MUZ5DS1. Zum Reiben roher Kartoffeln für Rösti und Kartoffelpuffer, zum Schneiden von Obst und Gemüse in dicke Scheiben.

	MUZ5ER2 Edelstahl- Rührschüssel	In der Schüssel können bis zu 750 g Mehl plus Zutaten verarbeitet werden.
	MUZ5KR1 Kunststoff- Rührschüssel	In der Schüssel können bis zu 750 g Mehl plus Zutaten verarbeitet werden.
	MUZ5MX1 Mixer-Aufsatz Kunststoff	Zum Mixen von Getränken, zum Pürieren von Obst und Gemüse, zur Zubereitung von Mayonnaise, zum Zerkleinern von Obst und Nüssen, zum Crushen von Eiswürfeln.
	MUZ5MM1 Multimixer	Zum Hacken von Kräutern, Gemüse, Äpfeln und Fleisch, zum Raspeln von Karotten, Rettich und Käse, zum Reiben von Nüssen und gekühlter Schokolade.

Wenn ein Zubehörteil nicht im Lieferumfang enthalten ist, kann es über den Handel oder den Kundendienst erworben werden.

Conformité d'utilisation

Cet appareil est destiné exclusivement à une utilisation domestique et non professionnelle. Utiliser cet appareil uniquement pour des quantités de préparations culinaires courantes et pour des durées de service normales. Ne pas dépasser les quantités maximales admissibles (→ « *Exemples d'utilisation* » voir page 27)!

Cet appareil convient pour mélanger, pétrir et fouetter des produits alimentaires. L'appareil ne doit pas servir à transformer d'autres substances ou objets. D'autres applications sont possibles à condition d'utiliser d'autres accessoires homologués par le fabricant. Utiliser l'appareil uniquement avec des pièces et accessoires d'origine homologués. Ne jamais utiliser les accessoires destinés à d'autres appareils.

N'utiliser l'appareil que dans des pièces intérieures à température ambiante et jusqu'à 2000 m au-dessus du niveau de la mer.

Consignes de sécurité importantes

Lire attentivement cette notice d'utilisation. Respecter les instructions qu'elle contient et la ranger soigneusement! Si l'appareil change de propriétaire, lui remettre cette notice. Le non-respect des instructions permettant d'utiliser correctement l'appareil dégage le fabricant de toute responsabilité envers les dommages qui pourraient en résulter. Cet appareil peut être utilisé par des personnes aux capacités physiques, sensorielles ou mentales réduites ou des personnes inexpérimentées, à condition qu'elles soient surveillées ou qu'elles aient été informées de l'utilisation sûre de l'appareil et qu'elles comprennent les risques inhérents à son usage. Il faut tenir les enfants à l'écart de l'appareil et du cordon de branchement et ne pas leur permettre d'utiliser l'appareil. Ne pas laisser les enfants jouer avec l'appareil. Le nettoyage et l'entretien incombant à l'utilisateur ne doivent pas être effectués par des enfants.

Risque de chocs électriques et d'incendie !

- L'appareil doit être branché uniquement sur un réseau à courant alternatif par l'intermédiaire d'une prise secteur installée de manière conforme et disposant d'une connexion à la terre. S'assurer que le système à conducteur de protection de l'installation électrique de votre maison est conforme.
- Ne brancher et n'utiliser l'appareil que conformément aux indications figurant sur la plaque signalétique. N'utiliser l'appareil que si son cordon d'alimentation et l'appareil lui-même ne présentent aucun dommage. Afin d'écartier tout danger, seul notre service après-vente est habilité à réparer l'appareil, comme par exemple procéder au remplacement d'un cordon d'alimentation endommagé.

- Allumez et éteignez l'appareil uniquement par l'interrupteur rotatif.
- Ne jamais raccorder l'appareil à des minuteries ou à des prises pouvant être commandées à distance. Surveiller toujours l'appareil pendant son fonctionnement!
- Ne jamais poser l'appareil sur des surfaces chaudes (tables de cuisson p. ex.) ou à proximité de celles-ci. Ne pas mettre le cordon d'alimentation en contact avec des éléments brûlants et ne pas le faire glisser sur des arêtes vives.
- Ne jamais plonger l'appareil de base dans l'eau ou le mettre dans un lave-vaisselle. Ne jamais utiliser de nettoyeur à vapeur. Ne pas utiliser l'appareil avec les mains humides.
- L'appareil doit toujours être débranché du secteur, après chaque utilisation, lorsqu'il n'est pas sous surveillance, lorsqu'il doit être monté ou démonté, avant de le nettoyer et en cas de panne.

Risques de blessures !

- L'appareil doit être éteint et débranché du secteur avant de procéder au changement d'accessoires ou de pièces complémentaires mobiles en fonctionnement. Après extinction de l'appareil, son moteur continue de tourner brièvement. Attendre l'arrêt complet de l'entraînement.
- Ne pas déplacer le bras pivotant lorsque l'appareil est allumé.
- Exploiter les ustensiles uniquement lorsque le bol, son couvercle ainsi que les couvercles de protection des entraînements sont mis en place! Lors de l'utilisation d'ustensiles, monter le bol, son couvercle et les couvercles de protection des entraînements conformément à la notice!
- Pendant le fonctionnement, ne jamais introduire les mains dans le bol ni dans l'ouverture pour ajout. Ne pas introduire d'objet (p. ex. cuillère en bois) dans le bol ni dans l'ouverture pour ajout. Tenir les mains, les cheveux, les vêtements et autres ustensiles à distance des pièces en rotation.
- Ne jamais utiliser simultanément des ustensiles et accessoires ni 2 accessoires. Lors de l'utilisation des accessoires, respecter aussi bien la présente notice que les notices d'utilisation jointes.
- Utiliser uniquement l'accessoire à l'état entièrement assemblé. Ne jamais assembler les accessoires sur l'appareil de base. Utiliser uniquement l'accessoire dans la position de travail prévue.
- N'approchez pas les doigts des lames et des arêtes, tranchantes, des disques à réduire. Ne saisissez les disques à réduire que par leurs bords!
- Ne touchez pas les lames du mixeur avec les mains nues.
- Ne jamais introduire les doigts dans le mixeur en place! Ne jamais exploiter l'appareil sans couvercle.

- Attention quand vous manipulez les lames acérées lors du vidage du récipient ou de son nettoyage.

Risque de brûlures !

Lorsque vous traitez des aliments mélangés très chauds, de la vapeur traverse l'entonnoir ménagé dans le couvercle. Versez au maximum 0,5 litre de liquide très chaud ou moussant.

Risque d'asphyxie !

Ne jamais laisser les enfants jouer avec les emballages.

Attention !

Ne jamais laisser l'appareil allumé plus longtemps que nécessaire au traitement des produits alimentaires. Ne pas faire tourner l'appareil à vide.

Important !

Nettoyer soigneusement l'appareil après chaque utilisation ou après une longue durée sans utilisation (→ « *Nettoyage et entretien* » voir page 26).

Explication des symboles sur l'appareil et les accessoires



Respectez les instructions figurant dans la notice d'utilisation.



Prudence ! Lames rotatives.



Prudence ! Accessoires rotatifs.

N'introduisez pas les doigts dans l'orifice d'ajout.

Vous venez d'acheter ce nouvel appareil Bosch et nous vous en félicitons cordialement. Sur notre site Web, vous trouverez des informations avancées sur nos produits.

Sommaire

Conformité d'utilisation.....	17
Consignes de sécurité importantes	17
Systèmes de sécurité.....	20
Vue d'ensemble	20
Positions de travail	21
Utilisation	22
Nettoyage et entretien.....	26
Rangement.....	26
Aide en cas de dérangement.....	26
Exemples d'utilisation	27
Mise au rebut	29
Garantie.....	29
Accessoires en option	30

Systèmes de sécurité

Sécurité anti-enclenchement

Voir le tableau « Positions de travail ». L'appareil se met en marche sur les positions **1** et **3** uniquement :

- si vous avez mis le bol (11) en place et l'avez fait tourner jusqu'à ce qu'il encrante.

Sécurité anti-réenclenchement

En cas de coupure de courant, l'appareil reste en position allumée mais le moteur ne redémarre pas une fois le courant revenu. Pour rallumer, tournez l'interrupteur rotatif sur **0/off** puis ramenez-le en position allumée.

Sécurité anti-surcharge

Si le moteur s'éteint tout seul pendant l'utilisation, ceci signifie que la protection anti-surcharge s'est activée. L'une des causes possibles : trop grande quantité d'aliments traitée en même temps.

Pour savoir comment procéder si le système de sécurité s'active, voir « Aide en cas de dérangement ».

L'appareil ne nécessite aucun entretien.

Vue d'ensemble

Veillez déplier les volets illustrés.

Figure **A** :

Appareil de base

- 1 Touche de déverrouillage**
- 2 Bras pivotant**
Fonction « Easy Armlift » pour assister le mouvement montant du bras (voir « Positions de travail »).
- 3 Interrupteur rotatif**
Après l'extinction (position **0/off**), l'appareil se rend automatiquement sur la position optimale pour changer les accessoires.

MUM52.. :

0/off = Arrêt

M = Touche pulse, avec vitesse la plus élevée, maintenez l'interrupteur pendant la durée de fonctionnement souhaitée.

Vitesse **1-4**, vitesse de travail :

- 1** = vitesse basse – marche lente,
- 4** = vitesse élevée – marche rapide.

MUM54../MUM55../MUM56.. :

0/off = Arrêt

M = Touche pulse, avec vitesse la plus élevée, maintenez l'interrupteur pendant la durée de fonctionnement souhaitée.

Vitesse **1-7**, vitesse de travail :

- 1** = vitesse basse – marche lente,
- 7** = vitesse élevée – marche rapide.

4 Voyant de fonctionnement (MUM54../55../56..)

Il reste allumé pendant la marche (interrupteur rotatif sur **M** ou **1-7**). Il clignote en cas d'erreurs pendant l'utilisation de l'appareil, si le fusible électronique disjoncte ou en présence d'un défaut dans l'appareil, voir le chapitre « Aide en cas de dérangement ».

5 Couvercle protégeant le mécanisme d'entraînement

Pour retirer le couvercle protégeant l'entraînement, appuyez sur la zone arrière puis retirez le couvercle.

6 Entraînement pour

- **accessoire râpeur / éminceur** et
- **presse-agrumes** (accessoire en option*).

Lorsque vous n'utilisez pas l'entraînement, protégez-le avec son couvercle.

7 Entraînement pour les accessoires (fouet mélangeur, fouet batteur, crochet pétrisseur) et hachoir à viande (accessoire en option*)

8 Couvercle protégeant l'entraînement du mixeur

9 Entraînement du bol mixeur (accessoire en option*)

Lorsque vous n'utilisez pas l'entraînement, protégez-le avec son couvercle.

10 Rangement du cordon
MUM52../MUM54.. :

Placez le cordon d'alimentation dans son rangement

MUM55../MUM56.. :

Enrouleur automatique de cordon

Bol mélangeur avec accessoires
11 Bol mélangeur en acier inoxydable
12 Couvercle
Accessoires
13 Fouet mélangeur
14 Fouet batteur
15 Crochet pétrisseur avec déflecteur de pâte
16 Sacoche d'accessoires

Pour ranger les accessoires et les disques à réduire.

Accessoire râpeur / éminceur
17 Pilon-poussoir
18 Couvercle avec ouverture pour ajout
19 Disques à réduire

















- a Disque à découper réversible – épais / mince
- b Disque à râper réversible – épais / fin
- c Disque à râper – mi-fin
- d Disque à râper – épais
- e Disque à légumes asiatiques

20 Porte-disque
21 Boîtier avec orifice de sortie
Mixeur*
22 Bol mixeur
23 Couvercle
24 Entonnoir

* Si un accessoire n'a pas été livré d'origine, vous pouvez vous le procurer dans le commerce et auprès du service après-vente.

Réglage de la position de travail :

- Appuyez sur la touche de déverrouillage puis faites tourner le bras pivotant. Aidez le mouvement d'une main.
- Amenez le bras pivotant sur la position voulue jusqu'à ce qu'il enclante.

Position	Entraînement	MUM52..	MUM 54/55/56..
1 	7 		1-4 1-7
			1-4 1-7
			1-2 1-3
2 	7 	*	- -
3 	6 		2-4 3-7
			2-3 3-5
4 	9 		3-4 5-7
	7 		3-4 5-7

* Mise en place / retrait du fouet batteur, fouet mixeur et crochet à pétrir; ajout de grandes quantités à traiter.

Positions de travail

Figure B :
Attention !

Ne faites fonctionner l'appareil que si les accessoires se trouvent sur l'entraînement correct, sur la position correcte et en position de travail. Le bras pivotant doit enclaner dans chaque position de travail.

Remarque : Le bras pivotant est doté de la fonction « Easy Armlift » qui assiste le mouvement montant du bras pivotant.

Utilisation

⚠ Risque de blessure!

Ne branchez la fiche mâle dans la prise de courant qu'une fois tous les préparatifs sur l'appareil achevés.

Attention!

Ne faites fonctionner l'appareil qu'avec les accessoires / outils en position de travail. Ne faites pas fonctionner l'appareil à vide. N'exposez pas l'appareil et ses accessoires à des sources de chaleur. Les pièces ne vont pas au four à micro-ondes.

- Avant de les utiliser pour la première fois, nettoyez soigneusement l'appareil et ses accessoires, voir le chapitre intitulé « Nettoyage et entretien ».

Remarque importante

Les valeurs indicatives de la vitesse de travail recommandées dans cette notice d'utilisation se réfèrent aux appareils équipés d'un interrupteur rotatif à 7 positions. Pour les appareils équipés d'un interrupteur à 4 positions, les valeurs respectives suivent entre parenthèses.

Dans cette notice d'utilisation se trouve un autocollant mentionnant des valeurs indicatives pour la vitesse de travail de l'appareil lorsque vous utilisez les différents outils ou accessoires. Nous recommandons de fixer cet autocollant sur l'appareil (figure G).

Préparatifs

- Posez l'appareil de base sur une surface lisse et propre.
- Sortez le cordon de son rangement (figure D).

MUM52../MUM54..

Casier de rangement du cordon : Sortez la longueur de cordon voulue.



MUM55../MUM56..

Enrouleur automatique de cordon : Tirez continuellement le cordon jusqu'à sortir la longueur voulue (1,00 mètre maxi.) puis relâchez-le lentement.

Le cordon s'immobilise sur la longueur voulue.

Pour réduire la longueur du cordon : Tirez légèrement sur le cordon, puis laissez-en la longueur voulue s'enrouler. Ensuite, tirez à nouveau légèrement sur le cordon, puis relâchez-le lentement.

Le cordon s'immobilise sur la longueur voulue.



Attention!

Ne tordez pas le cordon, lorsque vous le rentrez. Sur les modèles à enrouleur automatique, ne rentrez pas le cordon à la main. Si le cordon se coince en route, sortez-en la longueur maximum puis laissez-le à nouveau s'enrouler.

- Introduisez la fiche dans la prise de courant.

Bol et accessoires

⚠ Risque de blessure avec les pièces en rotation!

Pendant le fonctionnement, n'introduisez jamais les doigts dans le bol mélangeur. Utilisez-le uniquement avec le couvercle (12) en place!

Changez les accessoires uniquement lorsque l'appareil est au repos – une fois l'appareil éteint, le mécanisme d'entraînement continue de tourner un certain temps puis s'immobilise sur la position de changement des accessoires. Tournez le bras pivotant seulement après que l'appareil s'est immobilisé.

Toujours recouvrir les entraînements qui ne servent pas avec des couvercles de protection.

Attention!

Utilisez le bol uniquement en fonctionnement sur cet appareil.

Fouet mélangeur (13)

pour pétrir les pâtes, par exemple de la pâte levée

**Fouet batteur (14)**

pour monter les oeufs en neige, battre la crème et les pâtes liquides, par exemple la pâte à biscuits.

**Crochet pétrisseur (15)**

pour pétrir les pâtes épaisses et incorporer des ingrédients qu'il ne faut pas broyer (par exemple les raisins secs, les plaquettes de chocolat)

**Travailler avec le bol et les outils**
Figure 3 :

- Appuyez sur la touche de déverrouillage et amenez le bras pivotant sur la position 2.
- Mise en place du bol :
Présentez le bol incliné vers l'avant puis posez-le. Tournez en sens inverse des aiguilles d'une montre jusqu'à l'encranement.
- Suivant besoins, enfoncez le fouet mélangeur, le fouet batteur ou le crochet pétrisseur jusqu'à ce qu'il encrante dans l'entraînement.

**Remarque :**

Si vous choisissez le crochet pétrisseur tournez le déflecteur de pâte jusqu'à ce que le crochet encrante (**figure 3-4b**).

- Versez les ingrédients à préparer dans le bol.
- Appuyez sur la touche de déverrouillage et amenez le bras pivotant sur la position 1.
- Mettez le couvercle en place.
- Réglez l'interrupteur rotatif sur la vitesse voulue.

**Recommandation :**

- **Fouet mélangeur :**
commencez par fouetter à la vitesse 1 (1), puis passez à la vitesse 7 (4)
- **Fouet batteur :**
vitesse 7 (4), incorporation d'ingrédients à la vitesse 1 (1)
- **Crochet pétrisseur :**
commencez par incorporer les ingrédients à la vitesse 1 (1), puis malaxez à la vitesse 3 (2)

Rajouter des ingrédients

- Éteignez l'appareil par l'interrupteur rotatif.
 - Rajoutez les ingrédients par l'ouverture pour ajout ménagée dans le couvercle.
- ou
- Enlevez le couvercle.
 - Appuyez sur la touche de déverrouillage et amenez le bras pivotant sur la position 2.
 - Ajoutez des ingrédients.

**Après le travail**

- Éteignez l'appareil par l'interrupteur rotatif.
- Débranchez la fiche mâle de la prise de courant.
- Enlevez le couvercle.
- Appuyez sur la touche de déverrouillage et amenez le bras pivotant sur la position 2.
- Détachez l'accessoire de l'entraînement.
- Retirez le bol.
- Nettoyez toutes les pièces, voir « Nettoyage et entretien ».

**Accessoire râpeur / éminceur****⚠ Risque de blessure !**

N'approchez pas les doigts des lames et des arêtes, tranchantes, des disques à réduire. Ne saisissez les disques à réduire que par leurs bords ! Ne posez / retirez l'accessoire râpeur / éminceur qu'après avoir éteint le moteur et débranché la fiche mâle de la prise de courant. N'introduisez pas les doigts dans l'ouverture d'ajout.

Attention !

N'utilisez l'accessoire râpeur / éminceur qu'entièrement assemblé. N'assemblez jamais l'accessoire râpeur / éminceur sur l'appareil de base. N'utilisez l'accessoire râpeur / éminceur que dans la position de service indiquée.

Protection contre la surcharge**Figure 3 :**

Pour empêcher un endommagement important de votre appareil en cas de surcharge de l'accessoire râpeur / éminceur, l'arbre d'entraînement de ce dernier comporte une entaille (zone de rupture programmée). En cas de surcharge, l'arbre d'entraînement casse à cet endroit.

Un nouveau porte-disques à arbre d'entraînement est disponible auprès du service après-vente.

Disque à découper réversible – épais / mince

pour émincer les fruits et légumes.

Travaillez les aliments à la vitesse 5 (3).

Chiffre « 1 » sur le disque à découper réversible, signalant le côté de coupe épaisse « 3 » pour le côté de coupe mince.

Attention !

Le disque à réduire réversible ne convient pas pour couper le fromage dur, le pain, les petits-pains et le chocolat. Ne coupez les pommes de terre cuites fermes qu'après qu'elles ont refroidi.

Disque à râper réversible – épais / fin

pour râper des fruits, des légumes et du fromage (sauf le fromage dur, le parmesan par exemple).

Travaillez à la vitesse 3 (2) ou 4 (3).

Chiffre « 2 » sur le disque à râper réversible, pour désigner le côté servant à râper épais « 4 » pour le côté servant à râper fin.

Attention !

Le disque à râper réversible ne convient pas pour râper les noix. Ne râpez le fromage mou qu'avec le côté épais à la vitesse 7 (4).

Disque à râper – mi-fin

pour râper les pommes de terre crues, le fromage dur (par exemple le parmesan), le chocolat réfrigéré et les noix.

Travaillez les aliments à la vitesse 7 (4).

Attention !

Le disque à râper ne convient pas pour râper le fromage mou ou prédécoupé en tranches.

Disque à râper – épais

pour râper des pommes de terre crues, par exemple pour faire des râpées de pomme de terre ou des boulettes.



Travaillez les aliments sur la position 7 (4).

Disque à légumes asiatiques

Découpe les fruits et légumes en fines lanières pour préparer des plats asiatiques.

Travaillez les aliments sur la position 7 (4).

Travailler avec l'accessoire râpeur / éminceur**Figure 4 :**

- Appuyez sur la touche de déverrouillage et amenez le bras pivotant sur la position 2. 
- Mise en place du bol :
Présentez le bol incliné vers l'avant puis posez-le. Tournez en sens inverse des aiguilles d'une montre jusqu'à l'encracement.
- Appuyez sur la touche de déverrouillage et amenez le bras pivotant sur la position 3. 
- Retirez le couvercle d'entraînement de l'accessoire râpeur/éminceur (figure 5a).
- Retenez l'extrémité inférieure du porte-disque ; il faut ce faisant que les deux pointes regardent vers le haut.
- Posez prudemment le disque à découper ou le disque à râper sur les pointes du porte-disques (figure 6a). Avec les disques réversibles, veillez bien à ce que le côté souhaité regarde vers le haut.
- Saisissez l'extrémité supérieure du porte-disques et introduisez-la dans le boîtier (figure 6b).

- Posez le couvercle (respectez le repère) puis tournez dans le sens des aiguilles d'une montre jusqu'à la butée.
- Posez l'accessoire râpeur / éminceur sur l'entraînement comme sur la **figure G-8**, puis tournez-le dans le sens des aiguilles d'une montre jusqu'à la butée.
- Réglez le interrupteur rotatif à la vitesse recommandée.
- Versez les produits alimentaires à traiter dans l'ouverture d'ajout et faites-les avancer avec le pilon poussoir.

Attention!

Évitez que les aliments coupés ne s'accrochent directement à la sortie.

Conseil : pour que la coupe des aliments soit régulière, présentez les aliments minces en bottes.

Remarque : Si les aliments à traiter devaient se coincer dans l'accessoire râpeur / éminceur, éteignez le robot culinaire, débranchez la fiche mâle de la prise de courant et attendez que l'entraînement se soit immobilisé, retirez le couvercle de l'accessoire râpeur / éminceur puis videz l'ouverture d'ajout.

Après le travail

- Éteignez l'appareil par l'interrupteur rotatif.
- Tournez l'accessoire râpeur / éminceur en sens inverse des aiguilles d'une montre puis retirez-le.
- Tournez le couvercle en sens inverse des aiguilles d'une montre puis retirez-le.
- Retirez le porte-disques avec le disque. Pour ce faire, appuyez avec le doigt, par le bas, contre l'arbre d'entraînement (**figure G-1**).
- Nettoyez les pièces.

Mixeur

⚠ Risque de blessures avec les lames tranchantes / l'entraînement en rotation!

N'introduisez jamais les doigts dans le mixeur en place! Ne retirez / posez le mixeur qu'après avoir arrêté l'entraînement! N'utilisez le mixeur qu'une fois assemblé et avec son couvercle en place.

⚠ Risque de brûlure!

Lorsque vous traitez des aliments mélangés très chauds, de la vapeur traverse l'entonnoir ménagé dans le couvercle. Versez au maximum 0,5 litre de liquide très chaud ou moussant.

Attention!

Vous risquez d'endommager le mixeur! Ne traitez pas d'ingrédients surgelés (sauf les glaçons). Ne faites pas tourner le mixeur à vide.

Utilisation du mixeur

Figure G-1:

- Appuyez sur le bouton de déverrouillage et amenez le bras pivotant sur la position **4**.
- Retirez le couvercle protégeant l'entraînement du mixeur.
- Mettez le bol mixeur en place (le repère sur la poignée et celui sur l'appareil de base doivent coïncider) puis tournez en sens inverse des aiguilles d'une montre jusqu'à la butée.
- Ajoutez des ingrédients.
Quantité maximale de liquide = 1,25 litre;
quantité maximale de liquides moussants ou très chauds = 0,5 litre,
quantité maximale traitée,
fixe = 50 à 100 grammes.
- Posez le couvercle et tournez-le en sens inverse des aiguilles d'une montre jusqu'à la butée dans la poignée du mixeur. Le couvercle doit avoir enclenché.
- Réglez l'interrupteur rotatif à la vitesse désirée.



Rajouter des ingrédients

Figure G-8:

- Éteignez l'appareil par l'interrupteur rotatif.
 - Retirez le couvercle et ajoutez les ingrédients
- ou
- retirez l'entonnoir et rajoutez progressivement les ingrédients fermes par l'ouverture
- ou
- versez les ingrédients liquides par l'entonnoir.

Après le travail

- Éteignez l'appareil par l'interrupteur rotatif.
- Tournez le mixeur dans le sens des aiguilles d'une montre puis retirez-le.

Conseil : il est préférable de nettoyer le mixeur immédiatement après utilisation.

Nettoyage et entretien

Attention !

N'utilisez pas de détergent abrasif. Vous risquez d'endommager les surfaces.

Nettoyage de l'appareil de base

⚠ Risque de chocs électriques !

Ne plongez jamais l'appareil de base dans l'eau et ne le tenez jamais sous l'eau du robinet ! Ne le nettoyez jamais avec un nettoyeur à vapeur.

- Débranchez la fiche mâle de la prise de courant.
- Essuyez l'appareil de base et les couvercles de protection du mécanisme d'entraînement avec un chiffon humide. Si nécessaire, ajoutez un peu de produit à vaisselle.
- Ensuite, essuyez l'appareil avec un essuie-tout sec.

Nettoyage du bol mélangeur et des accessoires

Le bol mélangeur et les accessoires peuvent aller au lave-vaisselle.

Ne coincez pas les pièces en matière plastique dans le lave-vaisselle car elles risqueraient de se déformer de façon irréversible pendant le lavage !

Nettoyer l'accessoire râpeur / éminceur

Toutes les pièces de l'accessoire râpeur / éminceur vont au lave-vaisselle.

Conseil : Pour enlever le dépôt rouge laissé après le traitement des carottes par exemple, versez un peu d'huile alimentaire sur un chiffon et frottez l'accessoire râpeur / éminceur avec (pas les disques à réduire). Ensuite, rincez l'accessoire râpeur / éminceur.

Nettoyer le mixeur

⚠ Risque de blessures avec les lames tranchantes !

Ne touchez pas les lames du mixeur avec les mains nues.

Le bol mixeur, le couvercle et l'entonnoir vont au lave-vaisselle.

Conseil : Après le traitement de liquide, il suffit souvent de nettoyer le mixeur sans le détacher de l'appareil. Pour cela, versez un peu d'eau additionnée de produit à vaisselle dans le mixeur en place. Faites fonctionner le mixeur pendant quelques secondes (vitesse **M**). Jetez l'eau de nettoyage puis rincez le mixeur à l'eau claire.

Remarque importante

Nettoyez la sacoche d'accessoires suivant besoin. Respectez les consignes d'entretien mentionnées dans la sacoche.

Rangement

⚠ Risque de blessure !

Si l'appareil ne sert pas, débranchez sa fiche mâle de la prise de courant.

Figure :

- Rangez les accessoires et les disques à réduire dans la sacoche d'accessoires.
- Rangez la sacoche d'accessoires dans le bol.
- Pour le rangement dans l'emballage d'origine, voir la **figure **.

Aide en cas de dérangement

⚠ Risque de blessure !

Avant de supprimer tout dérangement, débranchez la fiche mâle de la prise à courant.

Consigne importante pour MUM54../MUM55../MUM56..

Si une erreur a été commise dans le maniement de l'appareil, si les fusibles électroniques disjonctent ou en présence d'un défaut dans l'appareil, le voyant de fonctionnement se met à clignoter.

Le bras pivotant doit enclencher dans chaque position de travail.

Commencez par supprimer le problème à l'aide des consignes qui suivent.

Dérangement

L'appareil ne démarre pas.

Solution

- Vérifiez l'alimentation électrique.
- Vérifiez la fiche mâle.
- Contrôlez le bras pivotant.
Position correcte ? Enclenché ?
- Faites tourner le mixeur ou le bol jusqu'à la butée.
- Mettez le couvercle en place et faites-le tourner jusqu'à la butée.
- Posez les couvercles de protection sur les entraînements non utilisés.
- La sécurité anti-réenclenchement est active. Amenez l'appareil sur la position **0/off** et puis ramenez-le à la vitesse désirée.

Dérangement

L'appareil s'éteint pendant son utilisation. La protection anti-surcharge est activée. Trop grande quantité de produits alimentaires traitée en même temps.

Solution

- Éteignez l'appareil.
- Réduisez la quantité à traiter.
- Ne dépassez pas les quantités maximales admissibles (voir « Exemples d'utilisation »)!

Dérangement

La touche de déverrouillage a été actionnée par mégarde pendant que le mécanisme d'entraînement tournait. Le bras pivotant se déplace vers le haut. Le mécanisme d'entraînement s'éteint mais ne demeure pas dans la position de changement d'outil.

Solution

- Amenez l'interrupteur rotatif sur la position **0/off**.
- Amenez le bras pivotant sur la position 1.
- Allumez l'appareil (vitesse 1).
- Éteignez à nouveau l'appareil.



L'appareil s'immobilise en position de changement d'accessoire.

Dérangement

Le mixeur ne démarre pas ou s'arrête pendant l'utilisation. Le moteur « bourdonne ». Les lames sont bloquées.

Solution

- Éteignez l'appareil et débranchez la fiche mâle de la prise de courant.
- Enlevez le mixeur et retirez l'obstacle.
- Remettez le mixeur en place.
- Allumez l'appareil.

Remarque importante

Si vous n'arrivez pas à résoudre le dérangement, veuillez s.v.p. vous adresser à notre service après-vente.

Exemples d'utilisation

Crème chantilly

100 g à 600 g



- Travaillez la crème avec le fouet batteur pendant 1½ à 4 minutes – suivant la quantité et les propriétés de la crème à la vitesse 7 (4).

Blanc d'oeuf

1 à 8 blancs d'oeufs



- Travaillez les blancs d'oeufs avec le fouet batteur pendant 4 à 6 minutes à la vitesse 7 (4).

Pâte à biscuits

Recette de base

2 oeufs

2-3 cuillères à soupe d'eau très chaude

100 g de sucre

1 sachet de sucre vanillé

70 g de farine

70 g de féculé

éventuellement de la levure chimique

- Battez les ingrédients (sauf la farine et la féculé) env. 4 à 6 minutes avec le fouet batteur à la vitesse 7 (4), jusqu'à ce que vous obteniez une mousse ferme.
- Réglez l'interrupteur rotatif à la vitesse 1 (1) et, en ½ à 1 minute environ, incorporez par cuillerées la farine et la féculé que vous aurez préalablement passées au tamis.

Quantité maximale : 2 fois la recette de base



Pâte levée

Recette de base

3 à 4 oeufs

200 à 250 g de sucre

1 pincée de sel

1 sachet de sucre vanillé ou le zeste d'un demi-citron

200 à 250 g de beurre ou de margarine (à la température ambiante)

500 g de farine

1 sachet de levure chimique

125 ml de lait

- Mélangez tous les ingrédients avec le fouet mélangeur pendant env. ½ minute sur la position 1 (1), puis env. 3 à 4 minutes sur la position 7 (4).

Quantité maximale: 1,5 fois la recette de base



Pâte à la levure de boulanger

Recette de base

500 g de farine

1 oeuf

80 g de matière grasse (à la température ambiante)

80 g de sucre

200 à 250 ml de lait tiède

25 g de levure de boulanger fraîche ou

1 sachet de levure.

Le zeste d'un demi-citron

1 pincée de sel

- Travaillez tous les ingrédients environ ½ minute à la vitesse 1, puis environ 3-6 minutes à la vitesse 3 (2) avec le crochet pétrisseur.

Quantité maximale: 1,5 fois la recette de base



Pâte Brisée

Recette de base

125 g de beurre (à la température ambiante)

100 à 125 g de sucre

1 oeuf

1 pincée de sel

un peu de zeste de citron ou du sucre vanillé

250 g de farine

éventuellement de la levure chimique

- Mélangez tous les ingrédients avec le fouet mélangeur pendant env. ½ minute à la vitesse 1 (1), puis env. 2 à 3 minutes à la vitesse 6 (3).

A partir de 500 g de farine :

- Pétrissez les ingrédients avec le crochet pétrisseur pendant env. ½ minute à la vitesse 1, puis env. 3 à 4 minutes à la vitesse 3 (2).

Quantité maximale: 2 fois la recette de base



Pâte à pâtes

Recette de base

300 g de farine

3 oeufs

1 à 2 cuillères à soupe (10 à 20 g) d'eau froide, selon le besoin

- Travaillez tous les ingrédients pendant 3 à 5 minutes environ à la vitesse 3 (2) jusqu'à obtention d'une pâte.

Quantité maximale: 1,5 fois la recette de base



Pâte à pain

Recette de base

750 g de farine

2 sachet de levure

2 c. à café de sel

450-500 ml d'eau chaude

- Travaillez tous les ingrédients environ ½ minute à la vitesse 1, puis environ 4-5 minutes à la vitesse 3 (2) avec le crochet pétrisseur.



Mayonnaise

- 2 oeufs
- 2 c. à café de moutarde
- ¼ l d'huile
- 2 cuillère à soupe de jus de citron ou de vinaigre
- 1 pincée de sel
- 1 pincée de sucre



Les ingrédients doivent tous se trouver à la même température.

- Pendant quelques secondes, mélangez tous ces ingrédients (sauf l'huile) avec le mixeur réglé à la vitesse 3 (2) ou 4 (3).
- Réglez ensuite le mixeur à la vitesse 7 (4), versez l'huile lentement par l'entonnoir puis travaillez le mélange jusqu'à ce que la mayonnaise soit bien ferme.

La mayonnaise ne se conserve pas longtemps, consommez-la rapidement.

Pâte tartinable au miel

- 30 g de beurre
(sorti du réfrigérateur 7 °C)
- 190 g de miel
(sorti du réfrigérateur, 7 °C)
- Coupez le beurre en petits morceaux et versez-les dans le mixeur.
- Rajoutez le miel et mélangez pendant 15 secondes sur la position 7 (4).



Mise au rebut



Éliminez l'emballage en respectant l'environnement. Cet appareil est marqué selon la directive européenne









2012/19/UE relative aux appareils électriques et électroniques usagés (waste electrical and electronic equipment – WEEE). La directive définit le cadre pour une reprise et une récupération des appareils usagés applicables dans les pays de la CE. S'informer auprès du revendeur sur la procédure actuelle de recyclage.





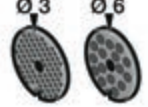

Garantie

Les conditions de garantie applicables sont celles publiées par notre distributeur dans le pays où a été effectué l'achat. Le revendeur chez qui vous vous êtes procuré l'appareil fournira les modalités de garantie sur simple demande de votre part. En cas de recours en garantie, veuillez toujours vous munir de la preuve d'achat.

Sous réserve de modifications.

Accessoires en option

	MUZ5ZP1 Presse-agrumes	Pour presser des oranges, citrons et pamplemousses.
	MUZ5CC1 Accessoire à découper en dés	Pour couper des fruits et légumes en dés de taille identique.
	MUZ5FW1 Hachoir à viande	Pour hacher de la viande fraîche destinée à un steak tartare ou un rôti de viande hachée.
	MUZ4LS1 Kit de disques ajourés, fin (3 mm), grossier (6 mm)	Pour le hachoir à viande MUZ5FW1. Fin pour les pâtés et les pâtes à tartiner, grossier pour les saucisses grillées et le lard.
	MUZ45SV1 Kit pour gâteaux secs	Pour le hachoir à viande MUZ5FW1. Avec gabarit métallique permettant de conférer aux gâteaux 4 formes différentes.
	MUZ45RV1 Embout à râper	Pour le hachoir à viande MUZ5FW1. Pour râper les noix, amandes, le chocolat et les petits-pains secs.
	MUZ45FV1 Kit pour coulis de fruits et légumes	Pour le hachoir à viande MUZ5FW1. Pour préparer un coulis de baies sauf les framboises, les tomates et baies d'églantier. Simultanément, le kit dénoyaute automatiquement les groseilles / cassis par exemple et enlève leurs tiges.

	<p>MUZ45PS1 Disque à pommes frites</p>	<p>Pour l'accessoire râpeur / éminceur MUZ5DS1. Pour découper des frites dans les pommes de terre crues.</p>
	<p>MUZ45KP1 Disque pour galettes de pommes de terre</p>	<p>Pour l'accessoire râpeur / éminceur MUZ5DS1. Pour râper des pommes de terre crues et préparer des « rösti » et des galettes de pommes de terre, pour découper les fruits et légumes en rondelles épaisses.</p>
	<p>MUZ5ER2 Bol mélangeur en acier inoxydable</p>	<p>Dans le bol, vous pouvez traiter jusqu'à 750 g de farine plus les ingrédients.</p>
	<p>MUZ5KR1 Bol mélangeur en plastique</p>	<p>Dans le bol, vous pouvez traiter jusqu'à 750 g de farine plus les ingrédients.</p>
	<p>MUZ5MX1 Bol mixeur en plastique</p>	<p>Pour passer des boissons au mixeur, pour réduire les fruits et légumes en purée, pour préparer de la mayonnaise, réduire des fruits et légumes, pour broyer des glaçons.</p>
	<p>MUZ5MM1 Multimixeur</p>	<p>Pour hacher des herbes culinaires, légumes, pommes et la viande, pour râper les carottes, radis et le fromage, pour râper / concasser les noix et le chocolat mis au réfrigérateur.</p>

Si un accessoire n'a pas été livré d'origine, vous pouvez vous le procurer dans le commerce ou auprès du service après-vente.

Uso corretto

Questo apparecchio è pensato esclusivamente per l'utilizzo in abitazioni private e in ambito domestico. Utilizzare l'apparecchio solo per quantità e tempi di preparazione usuali nell'attività domestica. Non superare le quantità massime ammesse (→ *“Esempi d'impiego”* ved. pagina 42).

Questo apparecchio è idoneo per miscelare, impastare e montare alimenti. L'apparecchio non deve essere utilizzato per lavorare altri oggetti o sostanze. Altri impieghi sono possibili se si utilizzano ulteriori accessori autorizzati dal produttore. Usare l'apparecchio solo con gli accessori e i ricambi originali approvati. Non utilizzare mai le parti degli accessori con altri apparecchi.

Usare l'apparecchio solo in ambienti interni a temperatura ambiente e ad un'altitudine massima di 2000 m s.l.m.

Importanti avvertenze di sicurezza

Leggere attentamente le istruzioni per l'uso, osservarle e conservarle! Se l'apparecchio viene ceduto, allegare anche le presenti istruzioni. L'inosservanza delle istruzioni per l'uso corretto dell'apparecchio esclude la responsabilità del costruttore per i danni da essa derivanti. Questo apparecchio può essere usato da persone con ridotte facoltà psichiche, sensoriali o mentali o con conoscenze e/o esperienza insufficienti, purché siano sotto il controllo di persone adulte o siano state istruite sull'uso sicuro dell'apparecchio e abbiano compreso i pericoli connessi all'uso dello stesso. I bambini devono essere tenuti lontani dall'apparecchio e dal cavo di alimentazione e non devono utilizzare l'apparecchio. I bambini non devono giocare con l'apparecchio. La pulizia e la manutenzione a cura dell'utente non devono essere eseguite da bambini.

Pericolo di scossa elettrica e pericolo d'incendio!

- L'apparecchio può essere collegato a una rete a corrente alternata soltanto con una presa con messa a terra installata a norma. Accertarsi che il sistema del conduttore di protezione dell'impianto elettrico domestico sia installato a norma.
- Collegare e usare l'apparecchio solo rispettando i dati della targhetta d'identificazione. Usare l'apparecchio solo se il cavo di alimentazione e l'apparecchio stesso non presentano danni. Al fine di evitare pericoli, le riparazioni dell'apparecchio, come ad es. la sostituzione di un cavo di alimentazione danneggiato, devono essere eseguite solo dal nostro servizio assistenza clienti.

- Accendere e spegnere l'apparecchio solo con la manopola. Non collegare mai l'apparecchio a timer o a prese telecomandate. Sorvegliare sempre l'apparecchio durante il funzionamento!
- Non disporre l'apparecchio sopra oppure in prossimità di superfici molto calde, come per es. fornelli. Non mettere mai il cavo d'alimentazione a contatto con parti calde o tirarlo sopra spigoli vivi.
- Non immergere mai l'apparecchio base in acqua né lavarlo in lavastoviglie. Non pulire con il vapore. Non usare l'apparecchio con le mani bagnate.
- L'apparecchio va sempre scollegato dalla corrente elettrica dopo ogni utilizzo, se lasciato incustodito, prima del montaggio, dello smontaggio, della pulizia e in caso di guasti.

 Pericolo di lesioni!

- Prima di sostituire accessori o parti aggiuntive che durante il funzionamento si muovono, l'apparecchio deve essere spento e staccato dalla corrente. Dopo avere spento l'apparecchio, l'ingranaggio continua brevemente a girare. Attendere l'arresto completo dell'ingranaggio.
- Non spostare il braccio oscillante quando l'apparecchio è in funzione.
- Mettere in funzione gli utensili soltanto con la ciotola inserita, il coperchio chiuso e i coperchi di sicurezza applicati! Per l'utilizzo degli accessori, montare la ciotola, il coperchio e i coperchi di sicurezza in base alle istruzioni!
- Durante il funzionamento non introdurre mai le mani nella ciotola o nel pozzetto di riempimento. Non introdurre oggetti (ad es. cucchiaini) nella ciotola o nel pozzetto di riempimento. Tenere lontano mani, capelli, abiti e altri utensili dalle parti in rotazione.
- Non utilizzare mai contemporaneamente utensili e accessori o 2 accessori. Per l'uso degli accessori osservare sia il libretto d'istruzioni accluso sia le presenti istruzioni per l'uso.
- Usare l'accessorio solo completamente montato. Non assemblare mai l'accessorio sull'apparecchio base. Utilizzare l'accessorio soltanto nell'apposita posizione di lavoro.
- Tenere le mani lontano dalle lame taglienti e dai bordi dei dischi sminuzzatori. Afferrare i dischi sminuzzatori solo sul bordo!
- Non toccare a mani nude le lame del frullatore.
- Non introdurre mai le mani nel frullatore collegato! Non azionare mai il frullatore senza il coperchio.
- Prestare cautela nel maneggiare lame affilate durante lo svuotamento del contenitore e durante la pulizia.

Pericolo di ustioni!

Durante la lavorazione di frullati molto caldi, dal imbuto nel coperchio esce vapore. Introdurre massimo 0,5 litri di liquido molto caldo o che produce schiuma.

Pericolo di soffocamento!

Non lasciare che i bambini giochino con il materiale di imballaggio.

Attenzione!

Si consiglia di non lasciare mai l'apparecchio acceso più a lungo di quanto è necessario per la lavorazione dell'alimento. Non fare girare a vuoto l'apparecchio.

Importante!

Lavare sempre a fondo l'apparecchio dopo ogni utilizzo o dopo un lungo periodo di inattività (→ "Pulizia e cura" ved. pagina 40).

Spiegazione dei simboli sull'apparecchio o sugli accessori



Seguire le indicazioni del libretto d'istruzioni.



Attenzione: Lame rotanti.



Attenzione: Utensili rotanti.

Non introdurre le mani nell'apertura di aggiunta ingredienti.

Congratulazioni per l'acquisto di questo nuovo apparecchio di produzione Bosch. Trovate ulteriori informazioni sui nostri prodotti nel nostro sito Internet.

Indice

Uso corretto.....	32
Importanti avvertenze di sicurezza	32
Sistemi di sicurezza	35
Guida rapida.....	35
Posizioni di lavoro	36
Uso	37
Pulizia e cura.....	40
Conservazione	41
Rimedio in caso di guasti	41
Esempi d'impiego.....	42
Smaltimento	44
Garanzia.....	44
Accessorio speciale	44

Sistemi di sicurezza

Sicurezza d'accensione

Vedi tabella "Posizioni di lavoro".

L'apparecchio può essere acceso nelle pos. **1** e **3** solo:

- se la ciotola (11) è stata inserita e ruotata fino allo scatto.

Blocco di riaccensione

In caso d'interruzione dell'energia elettrica, l'apparecchio resta inserito, ma il motore dopo l'interruzione non si riavvia. Per la riaccensione ruotare la manopola su **0/off**, poi accendere.

Sicurezza di sovraccarico

Se durante l'uso il motore si spegne automaticamente, si è attivata la protezione contro i sovraccarichi. Una causa possibile può essere la lavorazione contemporanea di quantità eccessive di alimenti.

Per il comportamento in caso di attivazione di un sistema di sicurezza vedi "Rimedio in caso di guasto".

L'apparecchio non ha bisogno di manutenzione.

Guida rapida

Aprire le pagine con le figure.

Figura :

Apparecchio base

- 1 Pulsante di sblocco**
- 2 Braccio oscillante**
Funzione "Easy Armlift" per favorire il movimento del braccio verso l'alto (vedi "Posizioni di lavoro").
- 3 Interruttore rotante**
Dopo lo spegnimento (posizione **0/off**) l'apparecchio va automaticamente nella posizione ottimale per il cambio degli utensili.

MUM52..:

0/off = spento

M = Funzionamento "pulse" alla massima velocità, mantenere la manopola per la durata desiderata.

Grado **1-4**, velocità di lavoro:

1 = basso numero di giri – lento,

4 = alto numero di giri – veloce.

MUM54../MUM55../MUM56..:

0/off = spento

M = Funzionamento "pulse" alla massima velocità, mantenere la manopola per la durata desiderata.

Grado **1-7**, velocità di lavoro:

1 = basso numero di giri – lento,

7 = alto numero di giri – veloce.

4 Spia di funzionamento

(MUM54../55../56..)

Si accende durante il funzionamento (manopola su **M** oppure su **1-7**).

Lampeggia in caso di errori nell'uso dell'apparecchio, in caso di attivazione della sicurezza elettronica ed in caso di un difetto dell'apparecchio, vedi il capitolo "Rimedio in caso di guasti".

5 Coperchio di sicurezza ingranaggio

Per rimuovere il coperchio di sicurezza ingranaggio premere nella parte posteriore e sollevare.

6 Ingranaggio per

– **sminuzzatore continuo** e

– **spremiagrumi** (Accessori speciali*).

Applicare il coperchio di sicurezza, se l'ingranaggio non viene utilizzato.

7 Ingranaggio per utensili

(frusta per mescolare, frusta per montare, gancio impastatore)

e **tritacarne** (Accessori speciali*)

8 Coperchio di sicurezza ingranaggio frullatore

9 Motore per frullatore

(Accessori speciali*)

Applicare il coperchio di sicurezza, se l'ingranaggio del frullatore non viene utilizzato.

10 Custodia del cavo

MUM52../MUM54..:

Riporre il cavo nel vano portacavo

MUM55../MUM56..:

Avvolgicavo automatico

Ciotola con accessori

11 Ciotola impastatrice di acciaio inox

12 Coperchio

Utensili

13 Frusta

14 Sbattitore

15 Braccio impastatore con spatola

16 Borsa portaccessori

Per conservare gli utensili ed i dischi sminuzzatori.

Sminuzzatore continuo

17 Pestello

18 Coperchio con bocca di carico

19 Disco sminuzzatore

a Disco doppia funzione per affettare – spesso/sottile

b Disco doppia funzione per grattugiare – grosso / fine

c Disco grattugia – medio-fine

d Disco grattugia – grosso

e Disco verdura Asia

20 Portadisco

21 Carcassa con apertura di uscita

Frullatore*

22 Bicchiere frullatore

23 Coperchio

24 Imbuto

* Se un accessorio non è compreso nella fornitura, può essere acquistato nel commercio e presso il servizio assistenza clienti.

Posizioni di lavoro

Figura B:











Attenzione!

Usare l'apparecchio solo se l'utensile / accessorio secondo la seguente tabella è applicato all'ingranaggio indicato nella posizione corretta ed è in posizione di lavoro. Il gancio oscillante deve essere arrestato in ogni posizione.

Avvertenza: Il braccio oscillante è dotato della funzione "Easy Armlift", che favorisce suo sollevamento.

Regolazione della posizione di lavoro:

- Premere il tasto di sblocco e muovere il braccio oscillante. Aiutare il movimento con una mano.
- Muovere il braccio oscillante fino all'arresto nella posizione desiderata.

Posizione	Ingranaggio		MUM52..	MUM 54/55/ 56..
1			1-4	1-7
			1-4	1-7
			1-2	1-3
2		*	–	–
3			2-4	3-7
			2-3	3-5
4			3-4	5-7
			3-4	5-7

* Montare / smontare lo sbattitore, le fruste ed il gancio impastatore. Aggiungere grandi quantità di alimenti.

Uso

⚠ Pericolo di lesioni!

Inserire la spina di rete solo dopo che tutti i preparativi per il lavoro con l'apparecchio sono stati conclusi.

Attenzione!

Usare l'apparecchio solo con l'utensile / accessorio in posizione di lavoro. Non fare funzionare l'apparecchio a vuoto. Non esporre apparecchio ed accessori a fonti di calore. Le parti non sono idonee per l'uso in forno a microonde.

- Al primo uso pulire accuratamente apparecchio ed accessori, vedi capitolo "Pulizia e cura".

Avvertenza importante

I valori orientativi consigliati in queste istruzioni per l'uso per la velocità di lavoro si riferiscono agli apparecchi con selettore a manopola a 7 posizioni. Per gli apparecchi con selettore a manopola a 4 posizioni i rispettivi valori sono indicati dopo i primi fra parentesi.

In queste istruzioni per l'uso vi è un adesivo con valori orientativi per la velocità di lavoro dell'apparecchio nell'impiego di utensili ed accessori. Consigliamo di applicare questo adesivo sull'apparecchio (figura )

Preparazione

- Disporre l'apparecchio base su una superficie liscia e pulita.
- Estrarre il cavo (figura )

MUM52../MUM54..

Vano portacavo:

Estrarre il cavo alla lunghezza necessaria.

MUM55../MUM56..

Avvolgicavo automatico:

Estrarre il cavo con un solo movimento continuo fino alla lunghezza desiderata

(max. 100 cm) e rilasciarlo lentamente; il cavo si arresta.

Ridurre la lunghezza di lavoro del cavo: tirare un poco il cavo e lasciarlo riavvolgere fino alla lunghezza desiderata.

Tirare poi di nuovo un poco il cavo e rilasciarlo lentamente; il cavo si arresta.



Attenzione!

Non torcere il cavo durante il riavvolgimento. Negli apparecchi con avvolgicavo automatico non introdurre il cavo con la mano. Se il cavo si blocca, estrarlo completamente e poi lasciarlo riavvolgere.

- Inserire la spina.

Ciotola ed utensili

⚠ Pericolo di lesioni da utensili in rotazione

Durante il funzionamento non introdurre mai le mani nella ciotola. Lavorare solo con il coperchio (12) applicato!

Sostituire l'utensile solo quando l'ingranaggio è fermo – dopo lo spegnimento l'ingranaggio gira ancora un poco per inerzia e si ferma nella posizione di sostituzione utensile.

Muovere il braccio oscillante solo quando l'utensile si è fermato.

Coprire sempre gli ingranaggi non utilizzati con gli appositi coperchi di sicurezza.

Attenzione!

Usare la ciotola solo per il lavoro con questo apparecchio.

Frusta (13)

per mescolare paste, per es. pasta fluida miscelata



Sbattitore (14)

per montare albume d'uovo, panna e paste leggere, per es. pasta biscotto



Braccio impastatore (15)

per lavorare impasti più solidi e per amalgamare ingredienti che non devono essere sminuzzati (per es. uvetta, pezzetti di cioccolato)



Lavoro con la ciotola e gli utensili**Figura 3:**

- Premere il pulsante di sblocco e portare il braccio oscillante nella posizione 2.
- Applicare la ciotola impastatrice: sovrapporre la ciotola impastatrice inclinata verso avanti e poi abbassarla, ruotare in senso antiorario fino allo scatto.
- A seconda del compito di lavorazione, inserire fino all'arresto nell'ingranaggio la frusta, lo sbattitore o il gancio impastatore.

**Avvertenza:**

Per il gancio impastatore ruotare la spatola, finché il gancio impastatore non s'arresta (figura 3-4b).

- Introdurre nella ciotola gli ingredienti da lavorare.
- Premere il pulsante di sblocco e portare il braccio oscillante nella posizione 1.
- Applicare il coperchio.
- Ruotare la manopola sulla velocità desiderata.

**Il nostro consiglio:**

- **Frusta per mescolare:**
prima aggiungere mescolando alla velocità 1 (1), dopo selezionare la velocità 7 (4)
- **Sbattitore:**
grado 7 (4), aggiungere e mescolare alla velocità 1 (1).
- **Braccio impastatore:**
mescolare prima alla velocità 1 (1), impastare alla velocità 3 (2).

Aggiungere ingredienti

- Spegnerne l'apparecchio con l'interruttore rotante.
 - Aggiungere gli ingredienti attraverso l'apertura di aggiunta nel coperchio.
- oppure
- Rimuovere il coperchio.
 - Premere il pulsante di sblocco e portare il braccio oscillante nella posizione 2.
 - Introdurre gli ingredienti.

**Dopo il lavoro**

- Spegnerne l'apparecchio con l'interruttore rotante.
- Staccare la spina.
- Rimuovere il coperchio.
- Premere il pulsante di sblocco e portare il braccio oscillante nella posizione 2.
- Estrarre l'utensile dall'ingranaggio.
- Rimuovere la ciotola impastatrice.
- Pulire tutte le parti, vedi "Pulizia e cura".

**Sminuzzatore continuo****⚠ Pericolo di lesioni!**

Tenere le mani lontano dalle lame taglienti e dai bordi dei dischi sminuzzatori. Afferrare i dischi sminuzzatori solo sul bordo! Montare / smontare lo sminuzzatore continuo solo ad ingranaggio fermo e spina di alimentazione estratta. Non introdurre le mani nel pozzetto di carico.

Attenzione!

Usare lo sminuzzatore continuo solo nello stato di montaggio completo. Non montare mai lo sminuzzatore continuo sull'apparecchio principale. Usare lo sminuzzatore continuo solo nella posizione di funzionamento mostrata.

Protezione da sovraccarico (Figura 3):

Al fine di evitare maggiori danni all'apparecchio in caso di sovraccarico sullo sminuzzatore continuo, l'asse di azionamento dello sminuzzatore continuo è dotato di un intaglio (punto di rottura prestabilita). In questo punto l'asse di azionamento si spezza in caso di sovraccarico.

Un nuovo portadisco con asse di azionamento può essere acquistato presso il servizio assistenza clienti.

Disco doppia funzione per affettare – spesso / sottile

per tagliare frutta e verdura.

Lavorazione alla velocità 5 (3).

Indicazione sul disco doppia funzione per affettare:

“1” per il lato di taglio spesso

“3” per il lato di taglio sottile

Attenzione!

Il disco doppia funzione per affettare non è idoneo per affettare formaggio duro, pane, panini e cioccolato. Affettare solo a freddo le patate cotte, che nella cottura si mantengono dure.

Disco doppia funzione per grattugiare – grosso / fine

per grattugiare verdura, frutta e formaggio, tranne il formaggio duro (per es. parmigiano).

Lavorazione alla velocità 3 (2) o 4 (3).

Indicazione sul disco doppia funzione per grattugiare:

“2” per il lato grattugia grossa

“4” per il lato grattugia fine

Attenzione!

Il disco doppia funzione per grattugiare non è idoneo per grattugiare noci. Grattugiare il formaggio tenero solo con il lato grosso alla velocità 7 (4).

Disco grattugia – medio-fine

per grattugiare patate crude, formaggio duro (per es. parmigiano), cioccolata raffreddata e noci.

Lavorazione alla velocità 7 (4).

Attenzione!

Il disco grattugia non è idoneo per grattugiare formaggio tenero e formaggio da taglio.

Disco grattugia – grosso

Per grattugiare patate crude, ad es. per frittelle di patate o canederli.



Lavorazione alla velocità 7 (4).

Disco verdura Asia

Taglia frutta e verdura in strisce sottili, per piatti di verdure asiatici.

Lavorazione alla velocità 7 (4).

Lavoro con lo sminuzzatore continuo**Figura 6:**

- Premere il pulsante di sblocco e portare il braccio oscillante nella posizione **2**. 
- Applicare la ciotola impastatrice: sovrapporre la ciotola impastatrice inclinata verso avanti e poi abbassarla, ruotare in senso antiorario fino allo scatto.
- Premere il pulsante di sblocco e portare il braccio oscillante nella posizione **3**. 
- Rimuovere il coperchio di sicurezza dall'ingranaggio dello sminuzzatore continuo (**figura 6-5a**).
- Tenere il portadisco sull'estremità inferiore con le due punte rivolte verso l'alto.
- Deposare con precauzione il disco per affettare o il disco grattugia desiderato sulle punte del portadisco (**figura 6-6a**). Nel caso di dischi doppia funzione prestare attenzione che il lato desiderato sia rivolto in alto.
- Afferrare il portadisco sull'estremità superiore ed introdurlo nella carcassa (**figura 6-6b**).
- Applicare il coperchio (attenzione al riferimento) e ruotarlo in senso orario fino all'arresto.
- Applicare lo sminuzzatore continuo sull'ingranaggio, come si mostra nella **figura 6-8**, e ruotarlo in senso orario fino all'arresto.
- Ruotare la manopola sulla velocità desiderata.
- Introdurre gli alimenti da lavorare nel pozzetto di carico e spingerli con il pestello.

Attenzione!

Evitare un intasamento dell'alimento tagliato nell'apertura di uscita.

Consiglio: per risultati di taglio uniformi tagliare prodotti a gambo sottile riuniti in mazzetti.

Avvertenza: se nello sminuzzatore continuo dovessero restare attaccati alimenti da lavorare, spegnere il robot da cucina, estrarre la spina, attendere che l'ingranaggio sia fermo, rimuovere il coperchio dello sminuzzatore continuo e vuotare il pozzetto di carico.

Dopo il lavoro

- Spegnere l'apparecchio con l'interruttore rotante.
- Ruotare lo sminuzzatore continuo in senso antiorario e rimuoverlo.
- Ruotare il coperchio in senso antiorario e rimuoverlo.
- Rimuovere il portadisco con il disco.
A tal fine spingere da sotto l'asse di azionamento con il dito (figura 1).
- Pulire le parti.

Frullatore

⚠ Pericolo di lesioni a causa di lame taglienti / ingranaggio in rotazione!

Non introdurre mai le mani nel frullatore applicato! Rimuovere/applicare il coperchio solo quando il motore è fermo! Mettere in funzione il frullatore solo completamente assemblato e con il coperchio applicato.

⚠ Pericolo di ustioni!

Durante la lavorazione di frullati molto caldi, dal imbuto nel coperchio esce vapore. Introdurre massimo 0,5 litri di liquido molto caldo o che produce schiuma.

Attenzione!

Evitare danni al frullatore. Non lavorare ingredienti surgelati (tranne cubetti di ghiaccio). Non fare girare a vuoto il frullatore.

Lavorare con il frullatore

Figura 1:

- Premere il pulsante di sblocco e portare il braccio oscillante nella posizione 4.
- Rimuovere il coperchio di sicurezza dell'ingranaggio frullatore.
- Applicare il bicchiere frullatore (riferimento sul manico allineato al riferimento dell'apparecchio base) e ruotarlo in senso antiorario fino all'arresto.



- Introdurre gli ingredienti.
Massima quantità di liquido = 1,25 litri;
massima quantità di liquidi che formano schiuma o liquidi molto caldi = 0,5 litro;
quantità di lavorazione ottimale, solidi = 50-100 grammi;
- Applicare il coperchio e ruotarlo in senso antiorario fino all'arresto nell'impugnatura del frullatore. Il coperchio deve innestarsi.
- Ruotare la manopola sulla velocità desiderata.

Aggiungere ingredienti

Figura 1-8:

- Spegnere l'apparecchio con l'interruttore rotante.
- Rimuovere il coperchio ed introdurre gli ingredienti
oppure
■ togliere l'imbuto ed aggiungere un poco alla volta gli ingredienti solidi attraverso l'apertura di aggiunta
oppure
■ introdurre gli ingredienti liquidi attraverso l'imbuto.

Dopo il lavoro

- Spegnere l'apparecchio con l'interruttore rotante.
- Ruotare il frullatore in senso orario e rimuoverlo.

Consiglio: il frullatore deve essere lavato preferibilmente subito dopo l'uso.

Pulizia e cura

Attenzione!

Non utilizzare detergenti abrasivi. Possibili danni alle superfici.

Pulire l'apparecchio base

⚠ Rischio di scossa elettrica!

Non immergere mai l'apparecchio base in acqua, né lavarlo sotto acqua corrente. Non usare pulitrici a getto di vapore.

- Staccare la spina.
- Pulire l'apparecchio base ed i coperchi di sicurezza ingranaggi con un panno umido. Se necessario utilizzare un poco di detersivo per stoviglie.
- Infine asciugare l'apparecchio.

Pulire la ciotola impastatrice e l'utensile

Ciotola impastatrice ed utensili sono lavabili in lavastoviglie.

Non incastrare le parti di plastica nella lavastoviglie, poiché questo durante il lavaggio potrebbe causare deformazioni permanenti!

Pulire lo sminuzzatore continuo

Tutte le parti dello sminuzzatore continuo sono lavabili in lavastoviglie.

Consiglio: per la rimozione della patina rossa dopo la lavorazione, per es. delle carote, mettere un poco di olio alimentare su un panno e con questo strofinare lo sminuzzatore continuo (non i dischi sminuzzatori). Lavare poi lo sminuzzatore continuo.

Pulire il frullatore

⚠ Pericolo di lesioni da lame taglienti!
Non toccare a mani nude le lame del frullatore.

Il bicchiere frullatore, il coperchio e l'imbuto sono lavabili in lavastoviglie.

Consiglio: Dopo la lavorazione di liquidi è spesso sufficiente lavare il frullatore, senza separarlo dall'apparecchio. A tal fine introdurre un poco di acqua con detersivo per piatti nel frullatore montato. Accendere il frullatore per qualche secondo (grado **M**). Versare l'acqua di lavaggio e sciacquare il frullatore con acqua pulita.

Avvertenza importante

Se necessario lavare la borsa portaccessori. Osservare le indicazioni per il trattamento nella borsa.

Conservazione

⚠ Pericolo lesioni!

Quando l'apparecchio non è in uso estrarre la spina di rete.

Figura :

- Riporre gli utensili ed i dischi sminuzzatori nella borsa portaccessori.
- Conservare la borsa portaccessori nella ciotola.
- Per la conservazione nell'imballaggio originale vedi **figura **.

Rimedio in caso di guasti

⚠ Pericolo lesioni!

Prima di riparare un guasto, estrarre la spina d'alimentazione.

Avvertenze importanti per MUM54../MUM55../MUM56..

Un errore nell'uso dell'apparecchio, un'attivazione della sicurezza elettronica oppure un difetto dell'apparecchio viene visualizzato dall'intermittenza della spia di funzionamento.

Il gancio oscillante deve essere arrestato in ogni posizione.

Provare prima a risolvere il problema insorto con l'aiuto delle istruzioni seguenti.

Guasto

L'apparecchio non si avvia.

Rimedio

- Controllare l'alimentazione elettrica.
- Controllare la spina di alimentazione.
- Controllare il braccio oscillante. Posizione corretta? Braccio in arresto?
- Ruotare il frullatore o la ciotola impastatrice fino all'arresto.
- Applicare il coperchio del frullatore e ruotarlo fino all'arresto.
- Applicare il coperchio di sicurezza ingranaggio sugli ingranaggi non utilizzati.
- È attivo il blocco di riaccensione. Disporre l'interruttore su **0/off** e poi indietro sul grado desiderato.

Guasto

L'apparecchio si spegne durante l'uso. La sicurezza di sovraccarico si è attivata. Sono stati lavorati troppi alimenti contemporaneamente.

Rimedio

- Spegnere l'apparecchio.
- Ridurre la quantità di lavorazione.
- Non superare la massima quantità ammessa (vedi "Esempi d'impiego")!

Guasto

Ad ingranaggio in rotazione è stato azionato per errore il pulsante di sblocco. Il braccio oscillante si solleva. L'ingranaggio si disinserisce, ma non resta fermo nella posizione di cambio utensile.

Rimedio

- Ruotare la manopola su **0/off**.
- Portare il braccio nella posizione **1**.
- Accendere l'apparecchio (velocità 1).
- Spegnere di nuovo l'apparecchio.



L'utensile resta fermo nella posizione di cambio utensile.

Guasto

Il frullatore comincia a non funzionare o si ferma durante l'uso, l'ingranaggio "ronza". La lama è bloccata.

Rimedio

- Spegnere l'apparecchio ed estrarre la spina d'alimentazione.
- Rimuovere il frullatore e togliere l'ostacolo.
- Applicare di nuovo il frullatore.
- Accendere l'apparecchio.

Avvertenza importante

Se non fosse possibile eliminare il guasto, rivolgersi al servizio assistenza clienti.

Esempi d'impiego

Panna montata

100 g-600 g



- Lavorare la panna con lo sbattitore da 1½ a 4 minuti alla velocità 7 (4) (a seconda della quantità e delle proprietà della panna).

Albume

Da 1 a 8 albumi



- Lavorare gli albumi con lo sbattitore da 4 a 6 minuti alla velocità 7 (4).

Pasta biscotto

Ricetta base



2 uova
2-3 cucchiaini acqua calda
100 g zucchero
1 bustina zucchero vanigliato
70 g farina
70 g fecola
eventualmente lievito in polvere

- Montare gli ingredienti (tranne farina e fecola) con lo sbattitore per ca. 4-6 minuti alla velocità 7 (4).
- Disporre l'interruttore rotante sul grado 1 (1) e mescolare farina e fecola passate al setaccio, 1 cucchiaino per volta, in un tempo da ca. ½ a 1 minuto.

Quantità massima: 2 volte la ricetta base

Pasta fluida miscelata

Ricetta base



3-4 uova
200-250 g zucchero
1 pizzico sale
1 bustina zucchero vanigliato
o buccia di ½ limone
200-250 g di burro o margarina (a temperatura ambiente)
500 g farina
1 bustina lievito in polvere
125 ml latte

- Mescolare tutti gli ingredienti con la frusta per ca. ½ minuto alla velocità 1 (1), poi ca. 3-4 minuti alla velocità 7 (4).

Quantità massima: 1,5 volte la ricetta base

Pasta frolla

Ricetta base

125 g burro
(a temperatura ambiente)
100-125 g zucchero
1 uovo
1 pizzico sale
un poco di buccia di limone o zucchero
vanigliato
250 g farina
eventualmente lievito in polvere

- Mescolare tutti gli ingredienti con la frusta per ca. ½ minuto alla velocità 1 (1), poi ca. 2-3 minuti alla velocità 6 (3).

Da 500 g di farina:

- Mescolare tutti gli ingredienti con i gancio impastatore per ca. ½ minuto alla velocità 1 (1), poi ca. 3-4 minuti alla velocità 3 (2).

Quantità massima: 2 volte la ricetta base



Pasta con lievito per dolce

Ricetta base

500 g farina
1 uovo
80 g burro (a temperatura ambiente)
80 g zucchero
200-250 ml latte tiepido
25 g di lievito fresco o 1 pacchetto di lievito secco
Buccia di ½ limone
1 pizzico sale

- Lavorare tutti gli ingredienti per ca. ½ minuto alla velocità 1, poi per ca. 3-6 minuti con il gancio impastatore alla velocità 3 (2).

Quantità massima: 1,5 volte la ricetta base



Pasta

Ricetta base

300 g farina
3 uova
secondo necessità 1-2 cucchiaini (10-20 g) di acqua fredda

- Lavorare tutti gli ingredienti da 3 a 5 minuti circa alla velocità 3 (2) in una pasta.

Quantità massima: 1,5 volte la ricetta base



Pasta per pane

Ricetta base

750 g farina
2 confezioni lievito secco
2 cucchiaini sale
450-500 ml acqua calda

- Lavorare tutti gli ingredienti per ca. ½ minuto alla velocità 1, poi per ca. 4-5 minuti con il gancio impastatore alla velocità 3 (2).



Maionese

2 uova
2 cucchiaino di senape
¼ l di olio
2 cucchiaini succo di limone o aceto
1 pizzico sale
1 pizzico di zucchero

Gli ingredienti devono essere alla stessa temperatura.

- Mescolare gli ingredienti (tranne l'olio) nel frullatore per qualche secondo alla velocità 3 (2) oppure 4 (3).
- Commutare il frullatore alla velocità 7 (4) e versare lentamente l'olio attraverso il bicchierino dosatore e continuare mescolare fino ad emulsionare la maionese.

**Consumare la maionese subito.
Non conservarla.**

Companatico al miele spalm

30 g burro (dal frigorifero, 7 °C)
190 g miele (dal frigorifero, 7 °C)

- Tagliare il burro a pezzetti e metterlo nel frullatore.
- Aggiungere il miele e frullare per 15 secondi alla velocità 7 (4).



Smaltimento



Si prega di smaltire le confezioni nel rispetto dell'ambiente. Questo apparecchio dispone di contrassegno ai sensi della direttiva europea 2012/19/UE in materia di apparecchi elettrici ed elettronici (waste electrical and electronic equipment – WEEE). Questa direttiva definisce le norme per la raccolta e il riciclaggio degli apparecchi dismessi valide su tutto il territorio dell'Unione Europea. Informarsi presso il rivenditore specializzato sulle attuali disposizioni per la rottamazione.

Garanzia

Per questo apparecchio sono valide le condizioni di garanzia pubblicate dal nostro rappresentante nel paese di vendita. Il rivenditore, presso il quale è stato acquistato l'apparecchio, è sempre ben disposto a fornire a richiesta informazioni a proposito. Per l'esercizio del diritto di garanzia è comunque necessario presentare il documento di acquisto.

Con riserva di modifica.

Accessorio speciale



MUZ5ZP1
Spremiagrumi

Per spremere arance, limoni e pompelmi.



MUZ5CC1
Cubettatrice

Per tagliare frutta e verdura a cubetti di grandezza uniforme



MUZ5FW1
Tritacarne

Per tritare carne fresca per la tartara o il polpettone.

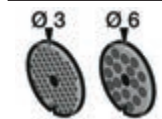

MUZ45LS1
Set dischi forati
fine (3 mm),
grosso (6 mm)

Per il tritacarne MUZ5FW1.









Fine per paté e paste da spalmare, grosso per salsicce arrostiti e speck.



MUZ45SV1
Adattatore per
pasticcini di
pasta miscelata
iniettata

Per il tritacarne MUZ5FW1.

Con forma metallica per 4 diverse forme di dolci.

	MUZ45RV1 Adattatore grattugia	Per il tritacarne MUZ5FW1. Per grattugiare noci, mandorle, cioccolato e panini rappresi.
	MUZ45FV1 Adattatore spremifrutta	Per il tritacarne MUZ5FW1. Per fare la passata di bacche, esclusi i lamponi, di pomodori e di frutti di rosa canina. Nello stesso tempo al ribes vengono tolti ad es. automaticamente peduncoli e semi.
	MUZ45PS1 Disco per patatine fritte	Per lo sminuzzatore continuo MUZ5DS1. Per tagliare patate crude, per fare le patatine fritte.
	MUZ45KP1 Disco per frittelle di patate	Per lo sminuzzatore continuo MUZ5DS1. Per grattugiare patate crude, per preparare patate sminuzzate e arrostate in padella o frittelle di patate, e per affettare frutta e verdura a fette spesse.
	MUZ5ER2 Ciotola impa- statrice di acciaio inox	Nella ciotola possono essere lavorati fino ad 750 g di farina più gli ingredienti.
	MUZ5KR1 Contenitore di miscelazione in plastica	Nella ciotola possono essere lavorati fino ad 750 g di farina più gli ingredienti.
	MUZ5MX1 Adattatore frullatore in plastica	Per frullare bevande, per passare frutta e verdura, per preparare maionese, per sminuzzare frutta e noci, per frantumare cubetti di ghiaccio.
	MUZ5MM1 Multimixer	Per tritare erbe aromatiche, verdura, mele e carne, per grattugiare carote, rafano e formaggio, per sminuzzare noci e cioccolato freddo.

Se un accessorio non è compreso nella fornitura, può essere acquistato nel commercio o presso il servizio assistenza clienti.

Kundendienst – Customer Service

DE Deutschland, Germany

BSH Hausgeräte Service GmbH
Zentralwerkstatt für kleine Hausgeräte
Trautskirchener Strasse 6-8
90431 Nürnberg

Online Auftragsstatus, Filterbeutel-
Konfigurator und viele weitere Infos
unter: www.bosch-home.com

Reparaturservice, Ersatzteile &
Zubehör, Produkt-Informationen:
Tel.: 0911 70 440 040
mailto:cp-servicecenter@bshg.com

Wir sind an 365 Tagen rund um die Uhr
erreichbar.

AE United Arab Emirates, الإمارات العربية المتحدة

BSH Home Appliances FZE
Round About 13,
Plot Nr MO-0532A
Jebel Ali Free Zone – Dubai
Tel.: 04 881 4401
mailto:service.uae@bshg.com
www.bosch-home.com/ae

AL Republika e Shqipërisë, Albania

ELEKTRO-SERVIS sh.p.k
Rr. Shkëlqim Fusha, Selitë,
Pallati "Matrix Konstruktion",
Kati 0 dhe +1
1023 Tirane
Tel.: 4 2278 130, -131
Fax: 4 2278 130
mailto:info@elektro-servis.com

EXPERT SERVIS

Rruga e Kavajës,
Kulla B Nr 223/1 Kati I
1023 Tirane
Tel.: 4 480 6061
Tel.: 4 227 4941
Fax: 4 227 0448
Cel: +355 069 60 45555
mailto:info@expert-servis.al

AT Österreich, Austria

BSH Hausgeräte Gesellschaft mbH
Werkskundendienst für Hausgeräte
Quellenstrasse 2a
1100 Wien

Online Reparaturannahme,
Ersatzteile und Zubehör und viele
weitere Infos unter:
www.bosch-home.at
Reparaturservice, Ersatzteile & Zubehör,
Produktinformationen
Tel.: 0810 550 511
mailto:vie-stoerungsannahme@bshg.com

Wir sind an 365 Tagen rund um die Uhr für
Sie erreichbar.

AU Australia

BSH Home Appliances Pty. Ltd.
Gate 1, 1555 Centre Road
Clayton, Victoria 3168
Tel.: 1300 369 744*
Fax: 1300 306 818
mailto:aftersales.au@bshg.com
www.bosch-home.com.au

* Mo-Fr: 24 hours

BA Bosna i Hercegovina, Bosnia-Herzegovina

"HIGH" d.o.o.
Gradačacka 29b
71000 Sarajevo
Tel./Fax: 033 21 35 13
mailto:centralniservis@yahoo.com

BE Belgique, België, Belgium

BSH Home Appliances S.A. – N.V.
Avenue du Laerbeek 74
Laarbeeklaan 74
1090 Bruxelles – Brussel
Tel.: 02 475 70 01
mailto:bru-repairs@bshg.com
www.bosch-home.be

BG Bulgaria

BSH Domakinski Uredi Bulgaria EOOD
Business center FPI, floor 5,
Cherni vrah Blvd. 51B
1407 Sofia
Tel.: 0700 208 17
mailto:informacia.servis-bg@bshg.com
www.bosch-home.bg

BH Bahrain, مملكة البحرين

Khalaifat Est.
P.O. Box 5111
Manama
Tel.: 01 7400 553
mailto:service@khalaifat.com

BY Belarus, Беларусь

ООО "БСХ Бытовая техника"
тел.: 495 737 2961
mailto:mok-kdhl@bshg.com

CH Schweiz, Suisse, Svizzera, Switzerland

BSH Hausgeräte AG
Bosch Hausgeräte Service
Fahrweidstrasse 80
8954 Geroldswil
Reparaturservice, Ersatzteile & Zubehör,
Produktinformationen
Tel.: 0848 888 200
mailto:ch-service@bshg.com
mailto:ch-spareparts@bshg.com
www.bosch-home.ch

CY Cyprus, Κύπρος

BSH Ikiakes Syskeves-Service
39, Arh. Makaariou III Str.
2407 Egomi/Nikosia (Lefkosia)
Tel.: 7777 8007
Fax: 022 658 128
mailto:bsh.service.cyprus@
cytanet.com.cy

CZ Česká Republika, Czech Republic

BSH domácí spotřebiče s.r.o.
Firemní servis domácích spotřebičů
Radlická 350/107c
158 00 Praha 5
Tel.: 0251 095 546
www.bosch-home.com/cz

DK Danmark, Denmark

BSH Hvidevarer A/S
Telegrafvej 4
2750 Ballerup
Tel.: 44 89 80 18
mailto:BSH-Service.dk@bshg.com
www.bosch-home.dk

EE Eesti, Estonia

SIMSON OÜ
Türi tn.5
11313 Tallinn
Tel.: 0627 8730
Fax: 0627 8733
mailto:serviceenet@serviceenet.ee
www.simson.ee

Renerki Kaubanduse OÜ
Tammisaare tee 134B (Euronicsi kaupluses)
12918 Tallinn
Tel.: 0651 2222
Fax: 0516 7171
mailto:kliiditeeninindus@renerk.ee
www.renerk.ee

Eliser OÜ

Mustamäe tee 24
10621 Tallinn
Tel.: 0665 0090
mailto:hoolodus@eliser.ee
www.kodumasinat-remont.ee

ES España, Spain

BSH Electrodomésticos España S.A.
Servicio Oficial del Fabricante
Parque Empresarial PLAZA,
C/ Manfredonia, 6
50197 Zaragoza
Tel.: 976 305 713
Fax: 976 578 425
mailto:CAU-Bosch@bshg.com
www.bosch-home.es

FI Suomi, Finland

BSH Kodinkoneet Oy
Itälähdenkatu 18 A, PL 123
00201 Helsinki
Tel.: 0207 510 705
mailto:Bosch-Service-FI@bshg.com
www.bosch-home.fi
Soittajainta on kiinteästä verkosta ja
matkapuhelimesta 8,35 snt/puh + 16,69 snt/min.

FR France

BSH Electroménager S.A.S.
50 rue Ardoin – CS 50037
93406 SAINT-OUEN cedex
Service interventions à domicile:
01 40 10 11 00

Service Consommateurs:

0 892 698 010 Service 0,40 € / min
+ prix appel

mailto:soa-bosch-conso@bshg.com
Service Pièces Détachées et
Accessoires:

0 892 698 009 Service 0,40 € / min
+ prix appel

www.bosch-home.fr

GB Great Britain

BSH Home Appliances Ltd.
Grand Union House
Old Wolverton Road
Wolverton
Milton Keynes MK12 5PT
To arrange an engineer visit, to order
spare parts and accessories or for
product advice please visit
www.bosch-home.co.uk
or call Tel.: 0344 892 8979*

* Calls are charged at the basic rate, please
check with your telephone service provider
for exact charges.

GR Greece, Ελλάδα

BSH Ikiakes Siskeves A.B.E.
 Central Branch Service
 17 km E.O. Athinon-Lamias & Potamou 20
 14564 Kifisia
 Τηλέφωνο: 181 82
 Τηλέφωνο: 210 427 77 01
 mailto:nkf-CustomerService@bshg.com
 www.bosch-home.gr

HK Hong Kong, 香港

BSH Home Appliances Limited
 Unit 1 & 2, 3rd Floor,
 North Block, Skyway House,
 3 Sham Mong Road
 Tai Kok Tsui, Kowloon
 Hong Kong
 Tel.: 2626 9655 (HK)
 Toll free 0800 863 (Macao)
 Fax: 2565 6681
 mailto:bosch.hk.service@bshg.com
 www.bosch-home.com.hk

HR Hrvatska, Croatia

BSH kućanski uređaji d.o.o.
 Ulica grada Vukovara 269F
 10000 Zagreb
 Tel.: 01 5520 888
 Fax: 01 6403 603
 mailto:informacije.servis-hr@bshg.com
 www.bosch-home.com/hr

HU Magyarország, Hungary

BSH Háztartási Készülék Kereskedelm Kft.
 Árpád fejedelem útja 26-28
 1023 Budapest
 Call Center: +06 80 200 201
 mailto:BSH-szerviz@bshg.com
 www.bosch-home.com/hu

IE Republic of Ireland

BSH Home Appliances Ltd.
 M50 Business Park
 Ballymount Road Upper
 Walkinstown
 Dublin 12
 To arrange an engineer visit, to order
 spare parts and accessories or for
 product advice please call
 Tel.: 01450 2655*
 www.bosch-home.ie
 * Calls are charged at the basic rate, please
 check with your telephone service provider
 for exact charges

IL Israel

C/S/B/ Home Appliance Ltd.
 1, Hamasger St.
 North Industrial Park
 Lod, 7129801
 Tel.: 08 9777 222
 Fax: 08 9777 245
 mailto:csb-serv@csb-ltd.co.il
 www.bosch-home.co.il

IN India, Bhārat, भारत

BSH Household Appliances Mfg. Pvt. Ltd.
 Arena House, Main Bldg, 2nd Floor,
 Plot No. 103, Road No. 12,
 MIDC, Andheri East
 Mumbai 400 093
 Toll Free 1800 266 1880*
 www.bosch-home.com/in
 * Mo-Sa: 8.00am to 8.00pm
 (exclude public holidays)

IS Iceland

Smith & Norland hf.
 Noatuní 4
 105 Reykjavik
 Tel.: 0520 3000
 Fax: 0520 3011
 www.sminor.is

IT Italia, Italy

BSH Elettrodomestici S.p.A.
 Via. M. Nizzoli 1
 20147 Milano (MI)
 Tel.: 02 412 678 100
 mailto:info.it@bosch-home.com
 www.bosch-home.com/it

KZ Kazakhstan, Қазақстан

IP Anackiy A.N. PTN-Service
 Kuysiy Dina str.23/1 N3
 Astana
 Tel.: 717 236 64 55
 mailto:ptnservice@mail.ru
 Technodom Service
 Utegen Batira Str. 73
 480096 Almaty
 Tel.: 727 258 85 44
 mailto:lsr@technodom.kz
 www.technodom.kz
 Kombitehnocentr
 Zhambyl st. 117
 480096 Almaty
 Tel.: 727 338 45 55
 mailto:cts_pavel@bk.ru
 www.cts.kz

TOO Evrika Service
 Shimkent, Riskulova 22.
 Shimkent 160018
 Tel.: 727 252 44 63 75
 mailto:evrika_c@mail.ru
 www.evrika.com

AV SERVICE

Abulhair hana Str. 51
 Uralsk 090000
 Tel.: 711 293 99 49
 mailto:oastafiev@avservice.kz
 www.avservice.kz

LB Lebanon, لبنان

Teheni, Hana & Co.
 Boulevard Dora 4043 Beyrouth
 P.O. Box 90449
 Jdeideh, 1202 2040
 Tel.: 01 255 211
 mailto:Info@Teheni-Hana.com

LT Lietuva, Lithuania

Senuku prekybos centras UAB
 Jonavos g. 62
 44192 Kaunas
 Tel.: 037 212 146
 Fax: 037 212 165
 www.senukai.lt

UAB "AG Service"
 R. Kalantos g. 32
 52494 Kaunas
 Tel.: 0700 556 55
 Fax: 037 331 363
 mailto:servisas@agservice.lt
 www.agservice.lt

Baltic Continent Ltd.
 Lukšio g. 23
 09132 Vilnius
 Tel.: 870 055 595
 Fax: 052 741 722
 mailto:info@balticcontinent.lt
 www.balticcontinent.lt

UAB Emtoservis

Savanorių pr. 1 (Centrinė būstinė)
 03116 Vilnius
 Tel.: 870 044 724
 Fax: 052 737 368
 mailto:svc@emtoservis.lt
 www.emtoservis.lt

LU Luxembourg

BSH électroménagers S.A.
 13-15, ZI Breedeweues
 1259 Senningerberg
 Tel.: 26 349 811
 Fax: 26 349 315
 Reparaturen: lux-repair@bshg.com
 Ersatzteile: lux-spare@bshg.com
 www.bosch-home.com/lu

LV Latvija, Latvia

SIA "General Serviss"
 Buļļu iela 70c
 1067 Riga
 Tel.: 067 42 52 32
 mailto:info@serviscentrs.lv
 www.serviscentrs.lv
 BALTIJAS SERVISS
 Brīvības gatve 201
 1039 Riga
 Tel.: 067 07 05 20; -36
 Fax: 067 07 05 24
 mailto:info@baltijasserviss.lv
 www.baltijasserviss.lv

Sia Elektronika-Service

Tadaikų iela 4
 1004 Riga
 Tel.: 067 71 70 60
 Fax: 067 60 12 35
 mailto:serviss@elektronika.lv
 www.elektronika.lv

MD Moldova

S.R.L. "Rialto-Studio"
 ул. Щуцева 98
 2012 Кишинев
 тел./ факс: 022 23 81 80
 mailto:bosch-md@mail.ru

ME Crna Gora, Montenegro

Elektronika komerc
 Oktobarske revolucije 129
 81000 Podgorica
 Tel./Fax: 020 674 631
 Mobil: 069 324 812
 mailto:ekobosch.servis@t-com.me

MK Macedonia, Македонија

GORENEC
 Jane Sandanski 69 lok. 3
 1000 Skopje
 Tel.: 02 2454 600
 Mobil: 070 233 689
 mailto:gorenecc@yahoo.com

MT Malta

Oxford House Ltd.
 Notabile Road
 Mriehel BKR 14
 Tel.: 021 442 334
 Fax: 021 488 656
 www.oxfordhouse.com.mt

MV Raajjeyge Jumhooriyyaa, Maldives

Lintel Investments
Ma. Maadheli, Majeedhee Magu
Malé
Tel.: 0331 0742
mailto:mohamed.zuhuree@
lintel.com.mv

NL Nederlande, Netherlands

BSH Huishoudapparaten B.V.
Taurus Avenue 36
2132 LS Hoofddorp
Storingsmelding:
Tel.: 088 424 4010
Fax: 088 424 4845
mailto:bosch-contactcenter@
bshg.com
Onderdelenverkoop:
Tel.: 088 424 4010
Fax: 088 424 4801
mailto:bosch-onderdelen@bshg.com
www.bosch-home.nl

NO Norge, Norway

BSH Husholdningsapparater A/S
Grensesvingen 9
0661 Oslo
Tel.: 22 66 05 54
Tel.: 22 66 06 00
mailto:Bosch-Service-NO@bshg.com
www.bosch-home.no

NZ New Zealand

BSH Home Appliances Ltd.
Unit F 2, 4 Orbit Drive
Mairangi Bay
Auckland 0632
Tel.: 0800 245 700*
Fax: 0800 256 535
mailto:aftersales.nz@bshg.com
www.bosch-home.co.nz
* Mo-Fr: 8.30 am to 5.00 pm
(exclude public holidays)

PL Polska, Poland

BSH Sprzęt Gospodarstwa
Domowego sp. z o.o.
Al. Jeruzolimskie 183
02-222 Warszawa
Centrala Serwisu
Tel.: 801 191 534
Fax: 022 572 7709
mailto:Serwis.Fabryczny@bshg.com
www.bosch-home.pl

PT Portugal

BSHP Electrodomeísticos,
Sociedade Unipessoal, Lda.
Rua Alto do Montijo, nº 15
2790-012 Carnaxide
Tel.: 214 250 730
Fax: 214 250 701
mailto:bosch.electrodomeisticos.pt@
bshg.com
www.bosch-home.pt

RO România, Romania

BSH Electrocasnice srl.
Sos. Bucuresti-Ploiesti,
nr. 19-21, sect.1
13682 Bucuresti
Tel.: 021 203 9748
Fax: 021 203 9733
mailto:service.romania@bshg.com
www.bosch-home.ro

RU Russia, Россия

ООО «БСХ Бытовые Приборы»
Сервис от производителя
Малая Калужская, 15
119071 Москва
Тел.: 8 (800) 200 29 61
mailto:mok-kdhl@bshg.com
www.bosch-home.com

SA Kingdom Saudi Arabia,

المملكة العربية السعودية
Abdul Latif Jameel Electronics
and Airconditioning Co. Ltd.
BOSCH Service centre,
Kilo 5 Old Makkah Road
(Next to Toyota), Jamiah Dist.
P.O.Box 7997
Jeddah 21472
Tel.: 800 127 9999
mailto:palakkaln@alj.com
www.aljelectronics.com.sa

SE Sverige, Sweden

BSH Home Appliances AB
Landsvägen 32
169 29 Solna
Tel.: 0771 19 70 00 local rate
Tel.: 0771 11 22 77 local rate
mailto:Bosch-Service-SE@bshg.com
www.bosch-home.se

SG Singapore, 新加坡

BSH Home Appliances Pte. Ltd.
Block 4012, Ang Mo Kio Avenue 10
#01-01 Techplace 1
Singapore 569628
Tel.: 6751 5000*
Fax: 6751 5005
mailto:bshsgp.service@bshg.com
www.bosch-home.com.sg
* Mo-Fr: 8.30am to 7.00pm, Sa: 8.30am to 5.30pm
(exclude public holidays)

SI Slovenija, Slovenia

BSH Hišni aparati d.o.o.
Litostrojska 48
1000 Ljubljana
Tel.: 01 583 07 00
Fax: 01 583 08 89
mailto:informacije.servis@bshg.com
www.bosch-home.com/si

SK Slovensko, Slovakia

BSH domácí spotřebiče s.r.o.
Firemní servis domácích spotřebičů
Radlická 350/107c
158 00 Praha 5
Tel.: +421 244 452 041
mailto:opravy@bshg.com
www.bosch-home.com/sk

TH Thailand, ประเทศไทย

BSH Home Appliances Limited
Ital Thai Tower, 2034/31-39, 1st floor,
New Petchburi Road
Bangkapi, Huay Kwang
Bangkok, 10310
Tel.: 02 975 5353*
www.bosch-home.com/th
* Mo-Sa: 8.00am to 6.00pm
(exclude public holidays)

TR Türkiye, Turkey

BSH Ev Aletleri Sanayi
ve Ticaret A.Ş.
Fatih Sultan Mehmet Mahallesi
Balkan Caddesi No: 51
34771 Ümraniye, İstanbul
Tel.: 0 216 444 6333*
Fax: 0 216 528 9188*
mailto:careline.turkey@bshg.com
www.bosch-home.com/tr
* Çağrı merkezini sabit hatlardan
aramanın bedelli şehir içi ücretlendirmesi,
cep telefonlarından ise kullanılan
tarifeye göre değişiklik göstermektedir

TW Taiwan, 台灣

我們期盼您不斷的鼓勵與指導,
任何諮詢或服務需求,
歡迎洽詢客服專線
BSH Home Appliances Private Limited
台北市內湖區洲子街80號11樓
11F., No.80, Zhouzi St., Neihu Dist.
Taipei City 11493
Tel.: 0800 368 888
Fax: 02 2627 9788
mailto:bshstzn-service@bshg.com
www.bosch-home.com.tw

UA Ukraine, Україна

ТОВ "БСХ Побутова Техніка"
tel.: 044 490 2095
mailto:bsh-service.ua@bshg.com
www.bosch-home.com.ua

XK Kosovo

Service-General SH.P.K.
rr.Magjistralia Ferizaj Prishtine
70000 Ferizaj
Tel : 00381 (0) 290 330 723
Tel.: 00377 44 172 309
mailto:servicegeneral527@gmail.com

XS Srbija, Serbia

BSH Kućni aparati d.o.o.
Milutina Milankovića br. 9ž
11070 Novi Beograd
Tel.: 011 353 70 08
Fax: 011 205 23 89
mailto:informacije.servis-sr@
bshg.com
www.bosch-home.rs

ZA South Africa

BSH Home Appliances (Pty) Ltd.
15th Road Randjespark
Private Bag X36, Randjespark
1685 Midrand – Johannesburg
Tel.: 086 002 6724
Fax: 086 617 1780
mailto:applianceserviceza@bshg.com
www.bosch-home.com/za

Garantiebedingungen

DEUTSCHLAND (DE)

Bosch-Infoteam

(Mo-Fr: 8.00-18.00 Uhr erreichbar)

Für Produktinformationen sowie Anwendungs- und Bedienungsfragen **zu kleinen Hausgeräten**:

Tel.: 0911 70 440 040 oder unter
bosch-infoteam@bshg.com

Für dieses Gerät leisten wir Garantie gemäß nachstehenden Bedingungen:

Nur für Deutschland gültig!

1. Wir beheben unentgeltlich nach Maßgabe der folgenden Bedingungen (Nr. 2–6) Mängel am Gerät, die nachweislich auf einem Material- und/oder Herstellungsfehler beruhen, wenn sie uns unverzüglich nach Feststellung und innerhalb von 24 Monaten nach Lieferung an den Erstendabnehmer gemeldet werden. Zeigt sich der Mangel innerhalb von 6 Monaten ab Lieferung, wird vermutet, dass es sich um einen Material- oder Herstellungsfehler handelt.

2. Die Garantie erstreckt sich nicht auf leicht zerbrechliche Teile wie z. B. Glas oder Kunststoff bzw. Glühlampen.

Eine Garantiepflicht wird nicht ausgelöst durch geringfügige Abweichungen von der Soll-Beschaffenheit, die für Wert und Gebrauchstauglichkeit des Gerätes unerheblich sind, oder durch Schäden aus chemischen und elektrochemischen Einwirkungen von Wasser, sowie allgemein aus anomalen Umweltbedingungen oder sachfremden Betriebsbedingungen oder wenn das Gerät sonst mit ungeeigneten Stoffen in Berührung gekommen ist. Ebenso kann keine Garantie übernommen werden, wenn die Mängel am Gerät auf Transportschäden, die nicht von uns zu vertreten sind, nicht fachgerechte Installation und Montage, Fehlgebrauch, eine nicht haushaltsübliche Nutzung, mangelnde Pflege oder Nichtbeachtung von Bedienungs- oder Montagehinweisen zurückzuführen sind.

Der Garantieanspruch erlischt, wenn Reparaturen oder Eingriffe von Personen vorgenommen werden, die hierzu von uns nicht ermächtigt sind, oder wenn unsere Geräte mit Ersatzteilen, Ergänzungs- oder Zubehörteilen versehen werden, die keine Originalteile sind und dadurch ein Defekt verursacht wird.

3. Die Garantieleistung erfolgt in der Weise, dass mangelhafte Teile nach unserer Wahl unentgeltlich instandgesetzt oder durch einwandfreie Teile ersetzt werden.

Geräte, die zumutbar (z. B. im PKW) transportiert werden können, und für die unter Bezugnahme auf diese Garantie eine Garantieleistung beansprucht wird, sind unserer nächstgelegenen Kundendienststelle oder unserem Vertragskundendienst zu übergeben oder zuzusenden. Instandsetzungen am Aufstellungsort können nur für stationär betriebene (feststehende) Geräte verlangt werden.

Es ist jeweils der Kaufbeleg mit Kauf- und/oder Lieferdatum vorzulegen. Ersetzte Teile gehen in unser Eigentum über.

4. Sofern die Nachbesserung von uns abgelehnt wird oder fehlschlägt, wird innerhalb der oben genannten Garantiezeit auf Wunsch des Endabnehmers kostenfrei gleichwertiger Ersatz geliefert.

5. Garantieleistungen bewirken weder eine Verlängerung der Garantiefrist, noch setzen sie eine neue Garantiefrist in Lauf. Die Garantiefrist für eingebaute Ersatzteile endet mit der Garantiefrist für das ganze Gerät.

6. Weitergehende oder andere Ansprüche, insbesondere solche auf Ersatz außerhalb des Gerätes entstandener Schäden sind – soweit eine Haftung nicht zwingend gesetzlich angeordnet ist – ausgeschlossen.

Diese Garantiebedingungen gelten für in Deutschland gekaufte Geräte. Werden Geräte ins Ausland verbracht, die die technischen Voraussetzungen (z. B. Spannung, Frequenz, Gasarten, etc.) für das entsprechende Land aufweisen und die für die jeweiligen Klima- und Umweltbedingungen geeignet sind, gelten diese Garantiebedingungen auch, soweit wir in dem entsprechenden Land ein Kundendienstnetz haben. Für im Ausland gekaufte Geräte gelten die von unserer jeweils zuständigen Landesvertretung herausgegebenen Garantiebedingungen. Diese können Sie über Ihren Fachhändler, bei dem Sie das Gerät gekauft haben, oder direkt bei unserer Landesvertretung anfordern.

Beachten Sie unser weiteres Kundendienst-Angebot:

Auch nach Ablauf der Garantie stehen Ihnen unser Werkskundendienst und unsere Servicepartner zur Verfügung.

Robert Bosch Hausgeräte GmbH
Carl-Wery-Straße 34
81739 München, GERMANY



Thank you for buying a Bosch Home Appliance!

Register your new device on MyBosch now and profit directly from:

- **Expert tips & tricks for your appliance**
- **Warranty extension options**
- **Discounts for accessories & spare-parts**
- **Digital manual and all appliance data at hand**
- **Easy access to Bosch Home Appliances Service**

Free and easy registration – also on mobile phones:

www.bosch-home.com/welcome

BOSCH
HOME APPLIANCES
SERVICE

Looking for help? You 'll find it here.

Expert advice for your Bosch home appliances, need help with problems or a repair from Bosch experts.

Find out everything about the many ways Bosch can support you:

www.bosch-home.com/service

Contact data of all countries are listed in the attached service directory.

Robert Bosch Hausgeräte GmbH

Carl-Wery-Straße 34

81739 München

GERMANY

www.bosch-home.com

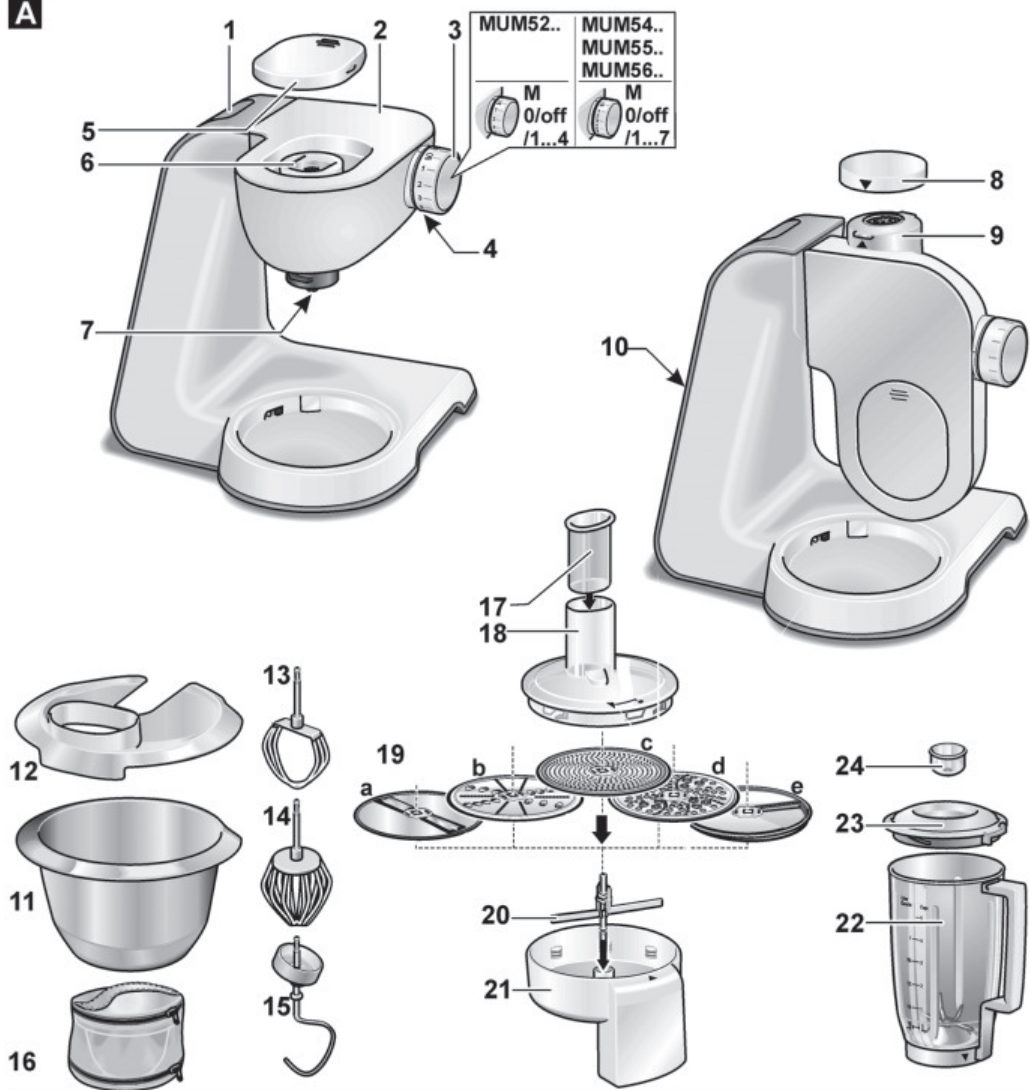
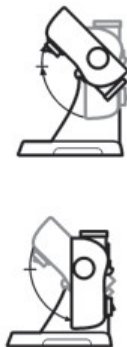

8001123108 (9810)

A**B****C****D**

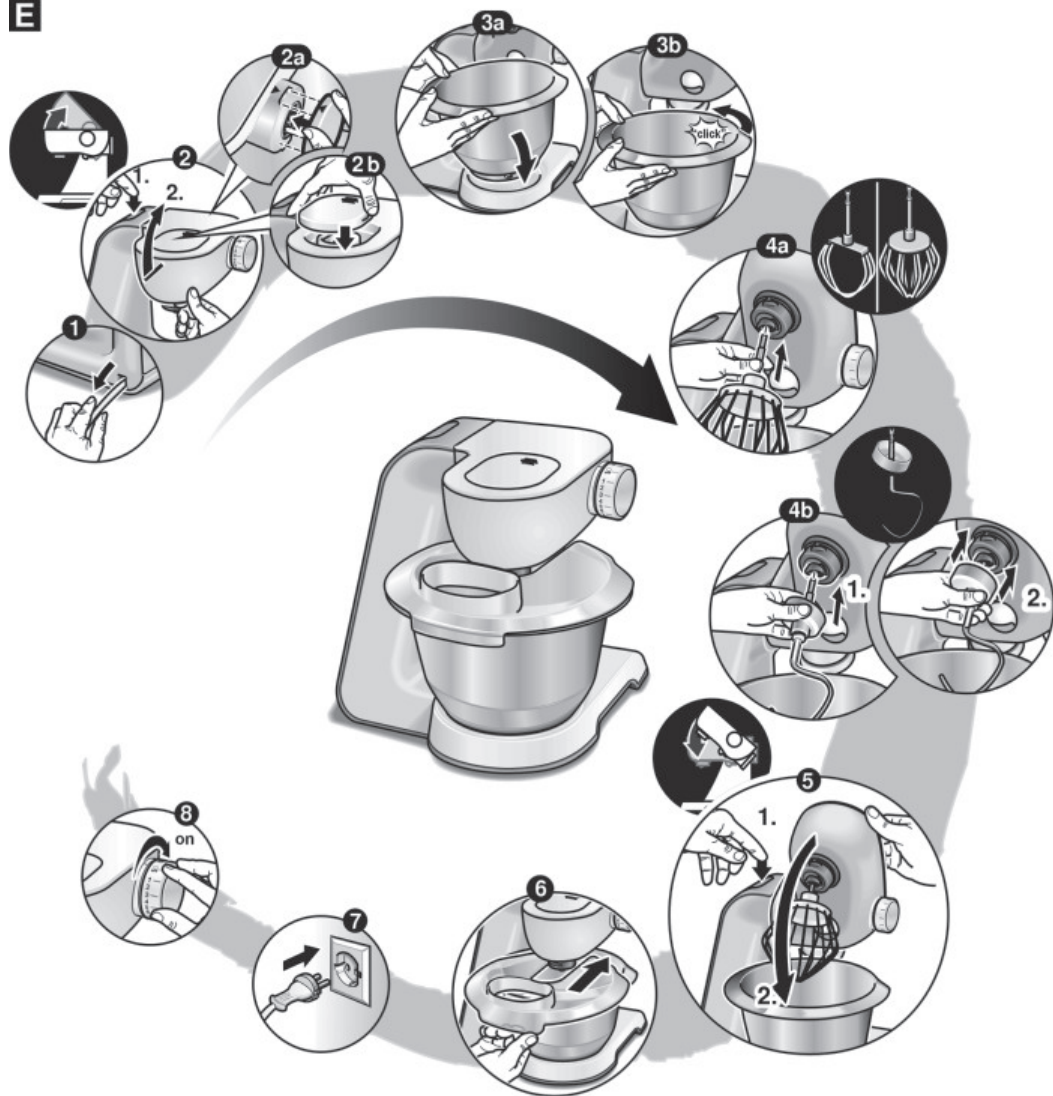
E

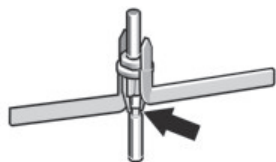
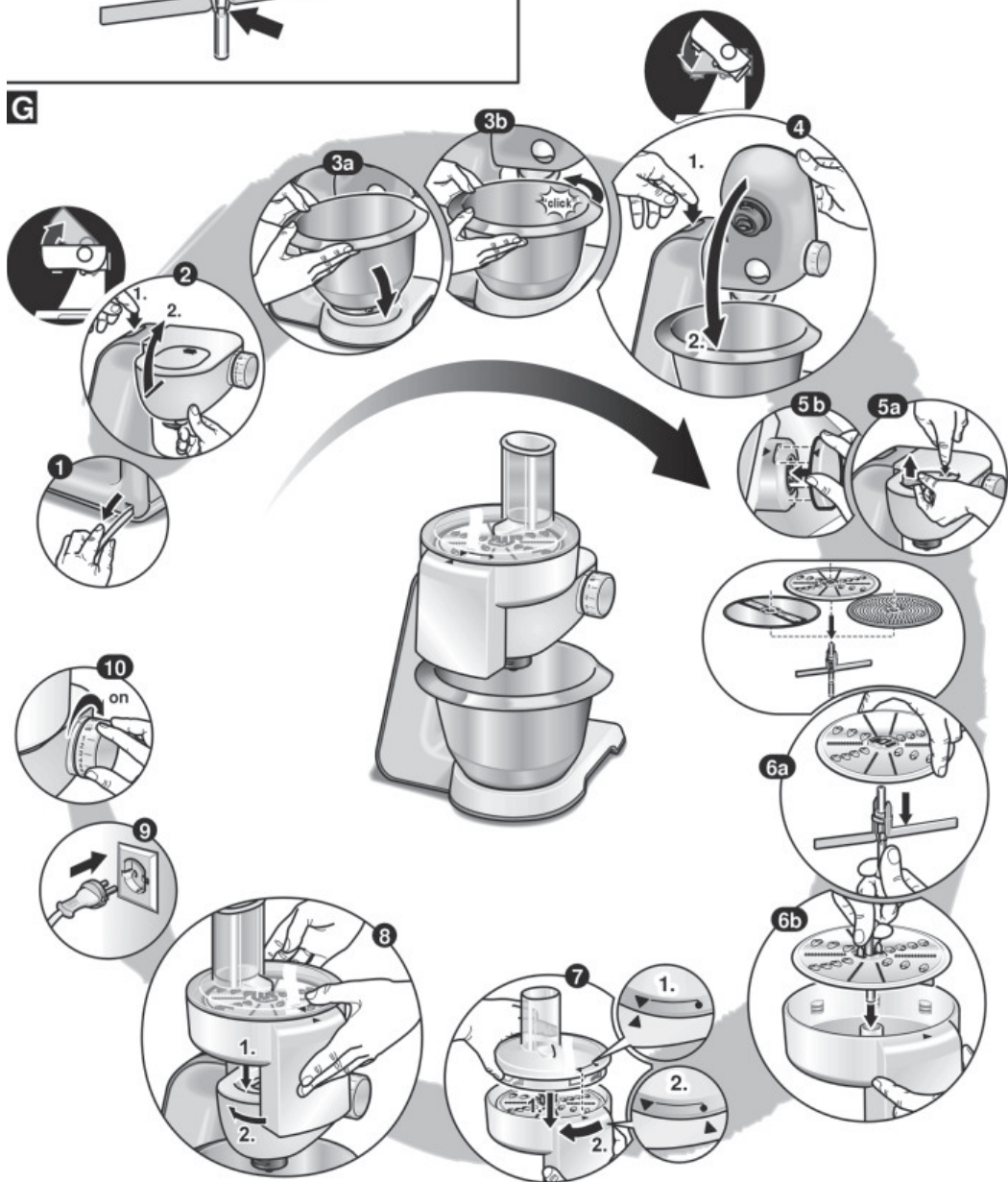
F**G****H**

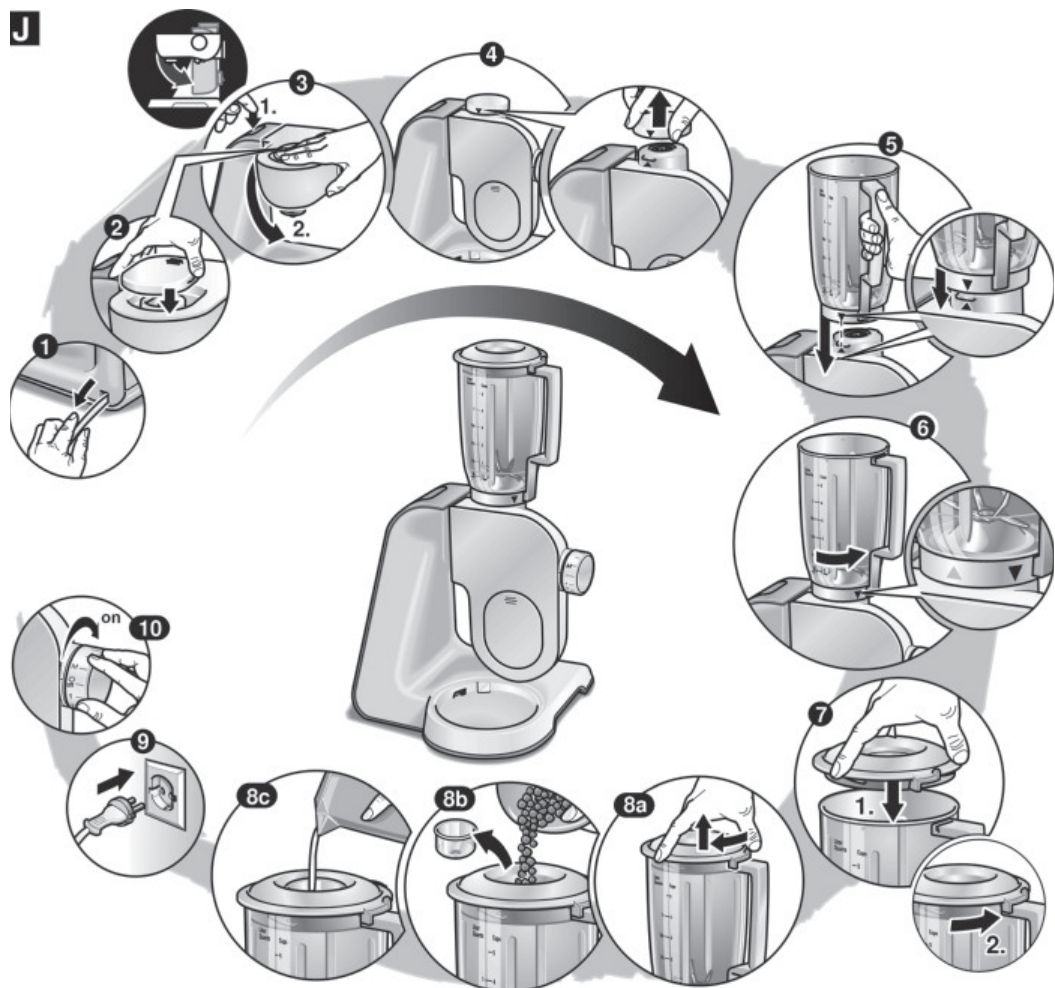
J**K****L**