



BOSCH

Register your
new device on
MyBosch now and
get free benefits:
[bosch-home.com/
welcome](https://bosch-home.com/welcome)



Fully automatic espresso machine

TIS3.3..

[es]	Instrucciones de uso	Cafetera automática	5
[pt]	Instruções de serviço	Máquina de café	30
[el]	Οδηγίες χρήσης	Πλήρως αυτόματη μηχανή καφέ	55
[hu]	Használati utasítás	Automata kávéfőző	81
[uk]	Інструкція з використання	Автоматична кавомашина	104



A



B



C

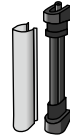

D

1

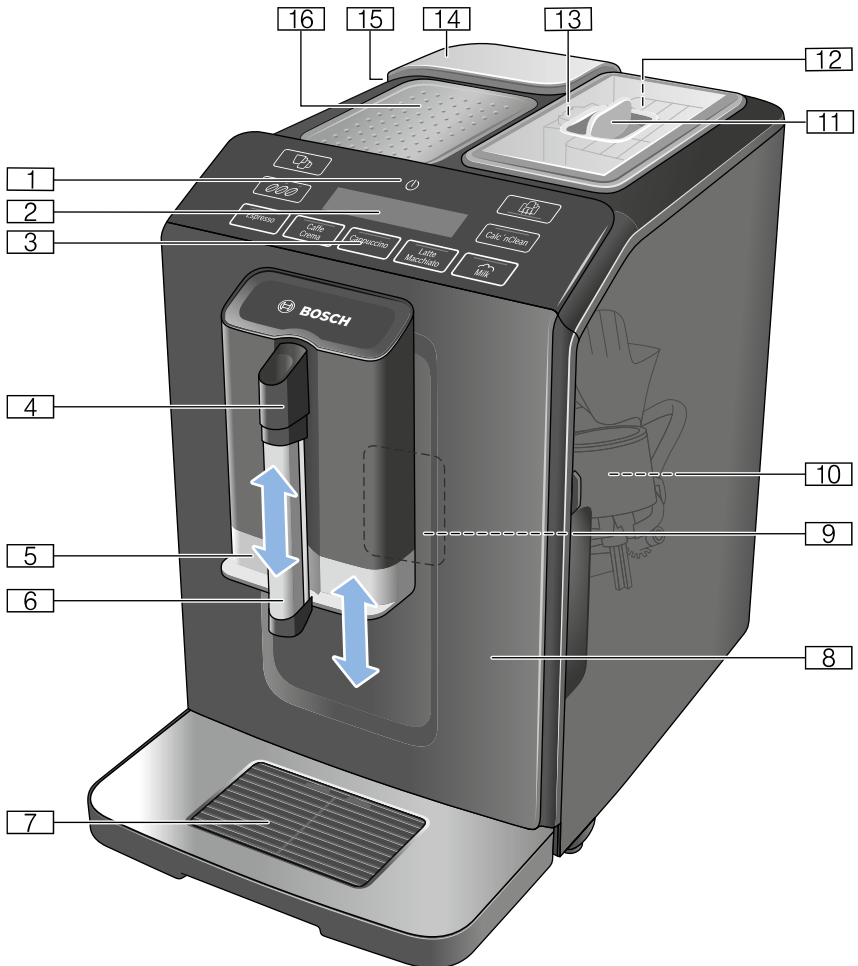

2

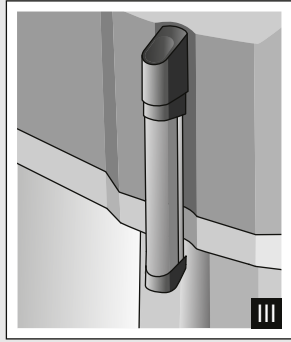
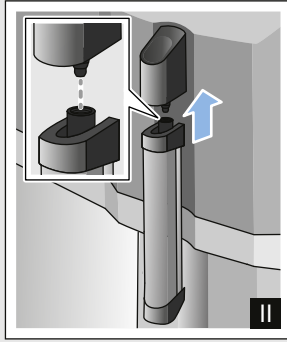
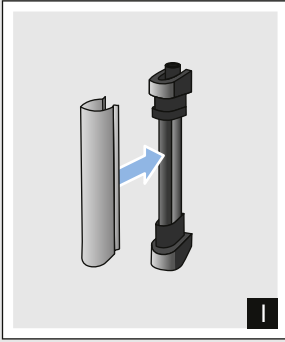

3

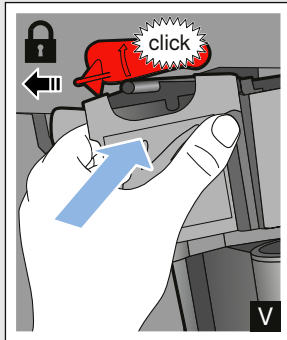
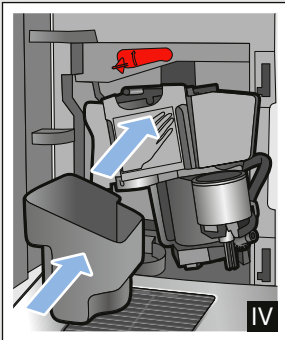
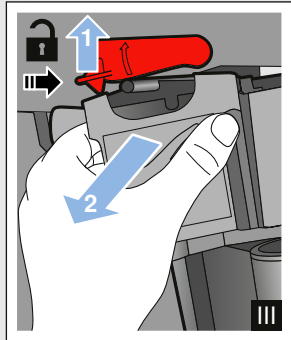
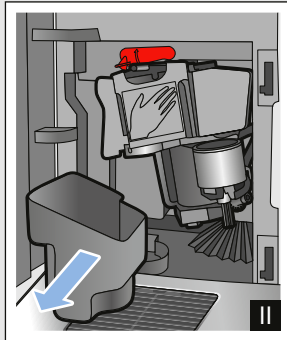
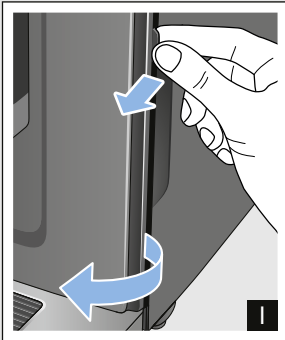

4

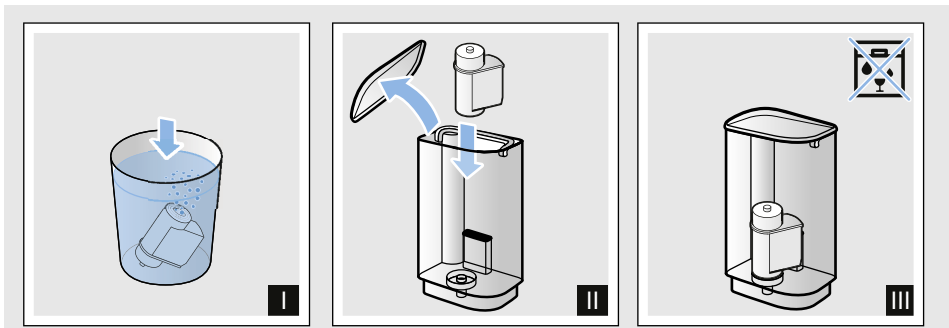
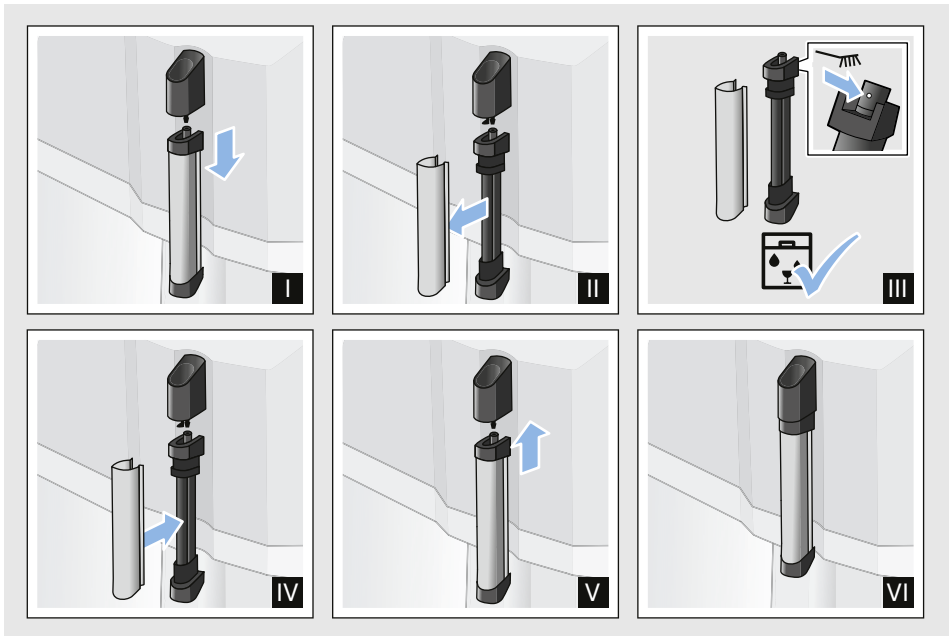
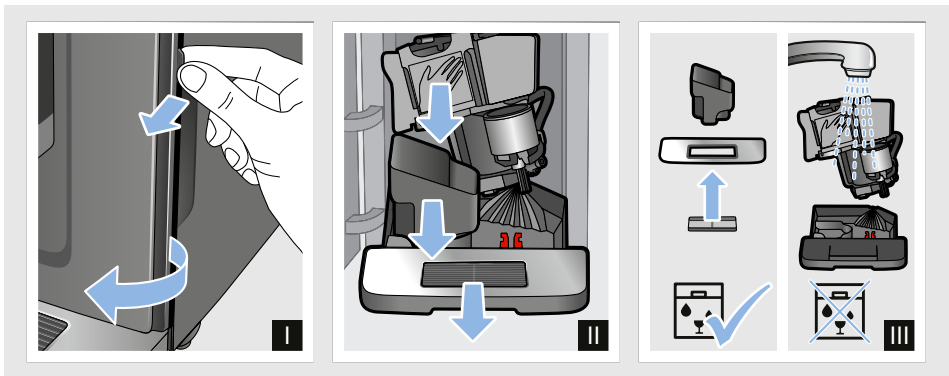

Índice

	Uso correcto del aparato 6		Cuidado y limpieza diarios 20
	Indicaciones de seguridad importantes 6	Productos de limpieza. 20	Limpieza del aparato. 21
	Protección del medio ambiente . 8	Limpieza de la bandeja de goteo y el recipiente para los posos de café. . . 21	Limpieza del sistema de leche. 21
	Ahorro de energía. 8	Limpieza de la unidad de escaldado . . . 22	
	Eliminación de residuos respetuosa con el medio ambiente. 8		Programa de mantenimiento . . 22
	Presentación del aparato 9	Iniciar Calc'nClean 23	
	Material suministrado 9		¿Qué hacer en caso de avería? 24
	Estructura y componentes 9		Servicio de Asistencia Técnica 28
	Elementos de mando 10	Datos técnicos 28	Número de producto (E) y número de fabricación (FD). 28
	Accesorios 11	Condiciones de garantía. 29	
	Antes del primer uso 12		
	Instalación y conexión del aparato . . 12		
	Puesta en funcionamiento del aparato 12		
	Manejo del aparato 14		
	Preparar café a partir de granos de café recién molidos 14		
	Preparación de bebidas con leche. . 14		
	Adaptar los ajustes de las bebidas . 15		
	Filtro de agua 17		
	Protección frente a bajas temperaturas 17		
	Ajustes 18		
	Desconexión automática 18		
	Activar/desactivar el tono de aviso. . 18		
	Selección del idioma 18		
	Ajustar la dureza del agua 19		
	Configuración de fábrica 19		



Uso correcto del aparato

Comprobar el aparato al sacarlo de su embalaje. El aparato no debe conectarse en caso de haber sufrido daños durante el transporte.

Este aparato ha sido diseñado exclusivamente para uso doméstico.

Utilice la máquina sólo dentro de casa y a temperatura ambiente y no utilizarlo por encima de los 2000 m sobre el nivel del mar.



Indicaciones de seguridad importantes

Lea detenidamente las instrucciones de uso del aparato y guárdelas para una posible consulta posterior. En caso de ceder el aparato a otra persona, acompañelo siempre de las presentes instrucciones de uso.

Estos aparatos solo podrán ser usados por niños mayores de 8 años o personas cuyas facultades físicas, sensoriales o mentales estén mermadas o cuya falta de conocimientos o de experiencia les impida hacer un uso seguro de los mismos, en caso de que cuenten con la supervisión de una persona responsable de su seguridad o hayan sido instruidos previamente en su uso y hayan comprendido los peligros que pueden derivarse del mismo. Los niños menores de 8 años deben mantenerse alejados del aparato y del cable de alimentación, y además no deben manejar el aparato. No dejar que los niños jueguen con el aparato. La limpieza y el mantenimiento a cargo del usuario no deben ser realizados por niños, a menos que sean mayores de 8 años y estén bajo la supervisión de un adulto.

⚠ Advertencia**¡Peligro de descarga eléctrica!**

- El aparato solo puede conectarse a una fuente de alimentación con corriente alterna través de un enchufe reglamentario con puesta a tierra. Asegúrese de que el terminal de tierra protector de la instalación doméstica está instalado de acuerdo con las normas vigentes.
- Conectar y usar el aparato sólo de conformidad con los datos que figuran en la placa de características del mismo. En caso de que el cable de conexión del aparato se dañe y tenga que sustituirse, sólo podrá hacerlo el servicio de asistencia técnica.
- No utilizar el aparato en caso de que el cable de conexión o el propio aparato presenten daños visibles. En caso de errores, desenchufar inmediatamente o desconectar la tensión de alimentación.
- Con objeto de evitar posibles situaciones de peligro, las reparaciones sólo podrán ser realizadas por el servicio de asistencia técnica.
- No sumergir nunca el aparato ni su cable de conexión en el agua.

- La conexión por enchufe del aparato no puede entrar en contacto con líquidos.
- Deben observarse las indicaciones de limpieza especiales de las instrucciones.

⚠ Advertencia**¡Peligros derivados del magnetismo!**

El aparato contiene imanes permanentes que pueden repercutir en el correcto funcionamiento de implantes electrónicos como marcapasos o bombas de insulina. Los portadores de implantes electrónicos deben mantener una distancia mínima de 10 cm respecto a la parte frontal del aparato y al depósito de agua retirado.

⚠ Advertencia**¡Peligro de asfixia!**

No permita que los niños jueguen con el embalaje. Guardar las piezas pequeñas en un lugar seguro, ya que son fáciles de tragar.

Advertencia **¡Peligro de quemaduras!**

- El sistema de leche se calienta mucho. Después de utilizarlo, no lo toque hasta que se haya enfriado.
- Después de usar el aparato, las superficies (como el calentatazas) pueden permanecer calientes durante un tiempo.
- Las bebidas recién elaboradas están muy calientes. Si es necesario, dejar que se enfríen un poco.

Advertencia **¡Peligro de lesiones!**

- Un uso erróneo del aparato puede causar lesiones.
- No introducir la mano en el molinillo.

Advertencia **¡Peligro de incendio!**

- El aparato se calienta.
- No poner nunca el aparato en funcionamiento dentro de un armario.

Protección del medio ambiente

Ahorro de energía

- Apagar el aparato cuando no se esté utilizando.
- Ajustar el intervalo para desconexión automática al valor más bajo.
- En la medida de lo posible, no interrumpir el dispensado de café o de espuma. Si la preparación de café o espuma se detiene antes de tiempo, el consumo de energía es mayor y también es mayor la cantidad de agua residual de la bandeja de goteo.
- Descalcificar la cafetera regularmente para evitar sedimentaciones de cal. Los residuos de cal hacen que aumente el consumo de energía.

Eliminación de residuos respetuosa con el medio ambiente



Eliminar el embalaje de forma ecológica.

Este aparato está marcado con el símbolo de cumplimiento con la Directiva Europea 2012/19/UE relativa a los aparatos eléctricos y electrónicos usados (Residuos de aparatos eléctricos y electrónicos RAEE). La directiva proporciona el marco general válido en todo el ámbito de la Unión Europea para la retirada y la reutilización de los residuos de los aparatos eléctricos y electrónicos.

Consulte a su distribuidor especializado sobre las vías actuales para la eliminación de desechos.



Presentación del aparato

Este capítulo incluye un resumen del volumen de suministro, la estructura y los componentes de su aparato. Además, conocerá los diferentes elementos de mando.

Nota: Los colores y elementos individuales pueden variar según el modelo de aparato.

Cómo utilizar el presente manual de instrucciones

Las cubiertas de este manual son desplegadas por delante. Las ilustraciones están marcadas con números a los que se hace referencia en el manual.

Ejemplo: → Figura **1**

Material suministrado

→ Figura **1**

- A** Cafetera automática
- B** Tira de prueba de dureza del agua
- C** Instrucciones de uso
- D** Vaporizador de leche





Estructura y componentes

→ Figura **2**



- 1** Tecla on/off (funcionamiento modo ahorro)
- 2** Pantalla
- 3** Panel de mando
- 4** Asa del vaporizador de leche
- 5** Dispensador de bebidas para café de altura regulable
- 6** Vaporizador de leche (sujeción, vaporizador, tapa) de altura regulable
- 7** ja de goteo (recipiente para los posos de café, rejilla, cubierta, flotador)
- 8** Puerta para compartimento de elaboración
- 9** Placa de características
- 10** Unidad de elaboración
- 11** Tapa para conservar el aroma
- 12** Recipiente para café en grano
- 13** Mando giratorio para ajustar el grado de molido
- 14** Tapa del depósito de agua
- 15** Depósito de agua
- 16** Calienta tazas

Elementos de mando

Tocando los campos puede seleccionarse e iniciarse, por ejemplo, la preparación de una bebida, así como ajustarse la intensidad del café.

Tecla	Significado
	Encendido y apagado del aparato Al encender y apagar el aparato, este realiza un enjuague automático. El aparato no realizará el enjuague si: <ul style="list-style-type: none"> ■ todavía está caliente al encenderlo. ■ no se ha dispensado café antes de apagarlo. El aparato está listo para el funcionamiento cuando se iluminan los LED de las teclas de selección de bebidas. El aparato cuenta con una función de desconexión automática. → "Ajustar la desconexión automática" en la página 18
Espresso	Elaboración de Espresso
Caffe Crema	Elaboración de Caffe Crema o navegación de pantalla "◀" (volver sin guardar).
Cappuccino	Elaboración de Capuchino o navegación de pantalla "▼" (navegación hacia abajo).
Latte Macchiato	Elaboración de Latte Macchiato o navegación de pantalla "ok" (confirmar y guardar).
Milk	Espumar la leche
	Intensidad del café Ajuste de la intensidad del café → "Adaptar el ajuste de las bebidas" en la página 15
Calc'nClean	Iniciar el programa de mantenimiento Parpadea cuando debe realizarse el programa de mantenimiento. → "Programa de mantenimiento Calc'nClean" en la página 23
	Elaboración de 2 Espresso o 2 Caffe Crema simultáneamente. Colocar las tazas una al lado de la otra debajo del dispensador de café. → "Manejo del aparato" en la página 14
	La cafetera automática dispone de un calienta tazas que puede activarse o desactivarse manualmente con la tecla. Si el calienta tazas está activado, se ilumina la tecla. ⚠ Advertencia ¡Peligro de quemaduras! ¡El calienta tazas se calienta mucho! Nota: Para que las tazas se calienten bien, colocarlas con la base sobre el calienta tazas.

Indicadores

	Se ilumina cuando debe llenarse con agua el depósito de agua, cuando el depósito no está disponible o cuando debe cambiarse el filtro de agua. Aparece un mensaje en la pantalla.
	Se ilumina cuando deben vaciarse las bandejas. Parpadea cuando la puerta del compartimento de elaboración está abierta.
	
Se ilumina	Listo para el funcionamiento, puede realizarse una selección
Intermitente	Elaboración en marcha
Parpadea	Esperando al servicio, p. ej., con Calc'nClean
Apagado	No disponible

Pantalla

En la pantalla [2] se visualizan las bebidas seleccionadas, los ajustes y las opciones ajustables, así como la información acerca del estado de funcionamiento.

En la pantalla también aparecen mensajes que solicitan la intervención del usuario.

En la pantalla se muestra cada uno de los pasos que debe dar el usuario.

Una vez realizada la acción necesaria, por ejemplo, «Rellenar depósito de agua», el mensaje desaparecerá.

Accesorios

Los siguientes accesorios se pueden obtener en establecimientos comerciales y a través del servicio de asistencia técnica:

Accesorios	Número de pedido	
	Establecimiento comercial	Servicio de asistencia técnica
Pastillas de limpieza	TCZ8001N	00311807
Pastillas de descalcificación	TCZ8002N	00576693
Filtro de agua	TCZ7003	00575491
Set de limpieza	TCZ8004	00576331

Encontrará los datos de contacto del servicio de atención al cliente de todos los países en las últimas páginas de este manual.



Antes del primer uso

En este capítulo se explica cómo poner en marcha el aparato.

Nota: Utilizar este aparato únicamente en lugares no sometidos a congelación. Si el aparato se transporta o almacena a temperaturas por debajo de 0 °C, se deben esperar al menos 3 horas para ponerlo en marcha.

Instalación y conexión del aparato

1. Retirar las láminas protectoras.
2. Colocar el aparato sobre una superficie plana, impermeable al agua y con suficiente capacidad de carga para resistir su peso.
3. Conectar el enchufe de red del aparato a una toma de corriente de instalación reglamentaria y provista de toma a tierra.

Nota: Después de cada colocación esperar un poco (aprox. 5 segundos).

Puesta en funcionamiento del aparato

Encajar el vaporizador de leche

→ Figura 3

1. Tomar las piezas del vaporizador de leche de la funda.
2. Ensamblar el vaporizador de leche.
3. Encajar el vaporizador de leche en la parte delantera del aparato.

Rellenar recipiente para café en grano

Con este aparato puede preparar bebidas a base de café con café en grano.

1. Abrir la tapa [11] del recipiente para café en grano [12].
2. Introducir café en grano.
3. Volver a cerrar la tapa.

Notas

- Los granos de café glaseados, caramelizados o que contengan otros ingredientes ricos en azúcar obstruyen la unidad de preparación. Utilizar exclusivamente mezclas de granos de café puros para cafeteras automáticas.
- Los granos de café se muelen justo antes de cada elaboración.
- Guardar el café en grano en un lugar fresco y en envases cerrados para que conserve su calidad.
- Los granos de café pueden permanecer varios días en el recipiente para café en grano sin que pierdan su aroma.

Rellenar depósito de agua

Importante: Llenar el depósito de agua a diario con agua limpia, fría y sin gas. Antes de utilizar el aparato, asegurarse de que exista suficiente agua en el depósito.

1. Retirar la tapa del depósito de agua.
2. Levantar el depósito de agua por el asa y enjuagarlo.
3. Llenar el depósito de agua hasta la marca «máx».
4. Volver a introducir en posición recta el depósito de agua en su soporte y colocar la tapa del depósito de agua.

Ajustar el idioma

1. Encender el aparato con la tecla . En la pantalla aparece el idioma preseleccionado.
2. Pulsar repetidamente la “▼” tecla **Cappuccino** hasta que en la pantalla aparezca el idioma deseado.
3. Pulsar la “ok” tecla **Latte Macchiato** para confirmar el ajuste seleccionado.

El aparato se enjuaga y está listo para el funcionamiento cuando en la pantalla aparece "Seleccionar bebida".

Notas

- La selección de idioma solo aparece automáticamente al encender por primera vez el aparato.
- Puede cambiar el idioma en cualquier momento. → "Ajustes" en la página 18

Advertencias de carácter general

La cafetera automática está programada de fábrica con los ajustes estándar para lograr un funcionamiento óptimo.

- El aparato se desconecta automáticamente después de un tiempo seleccionado.
- Al pulsar una tecla se emite un sonido que puede desactivarse. → "Ajustes" en la página 18
- Cuando el aparato se usa por primera vez, tras ejecutar un programa de mantenimiento o si este ha estado inactivo durante largo tiempo, la primera bebida no tiene aún todo su aroma y no se debería beber.
- La primera vez que se utilice el aparato, solo se conseguirá una crema consistente y de poros finos después de haber preparado varias tazas de café.
- Tras un uso prolongado es normal que se formen gotas de agua en las rendijas de ventilación.
- El vapor producido no indica ninguna avería y se debe a motivos técnicos.

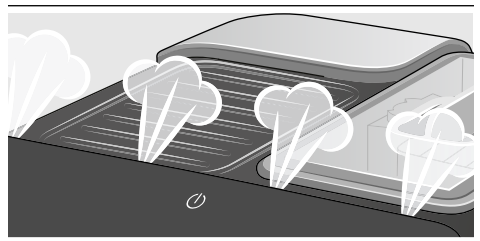

Antes de utilizar su nuevo aparato, comprobar y ajustar la dureza del agua. → "Ajustes" en la página 18

Manejo del aparato

En este capítulo se ofrece información sobre cómo elaborar bebidas a base de café y leche. Contiene información sobre los ajustes, el filtro de agua y la adaptación del grado de molido, así como sobre la protección frente a bajas temperaturas.

Nota: Las bebidas recién elaboradas pueden estar muy calientes.

Preparar café a partir de granos de café recién molidos

Puede seleccionarse entre Espresso y Caffè Crema. → "Preparación de bebidas con leche" en la página 14

El aparato está conectado. El depósito de agua y el recipiente para café en grano están llenos.

1. Colocar una taza debajo del dispensador de bebidas.
2. Ajustar la intensidad deseada del café pulsando **000** repetidamente.
3. Pulsar la tecla **Espresso** o **Caffè Crema**.

Se prepara el café y, a continuación, se llena la taza.

Nota: Pulsar de nuevo **Espresso** o **Caffè Crema** para detener la preparación de la bebida antes de tiempo.

Preparación de bebidas con leche

Este aparato posee un vaporizador de leche. Se pueden preparar bebidas a base de café con leche o hacerse espuma en la leche.

Consejo: También se pueden utilizar bebidas vegetales en lugar de leche, p. ej., de soja.

Notas

- La calidad de la espuma depende del tipo de leche o bebida vegetal utilizadas.
- Los restos de leche seca son difíciles de eliminar por lo que es imprescindible limpiarlos. → "Cuidado y limpieza diarios" en la página 20

Advertencia

¡Peligro de quemaduras!

El vaporizador de leche se calienta mucho. Sostener solo por el asa. Después de utilizarlo, no lo toque hasta que se haya enfriado.

Cafés preparados con leche

Se puede seleccionar entre capuchino y latte macchiato. Para ello debe tenerse en cuenta la posición del dispensador de café y del vaporizador de leche.

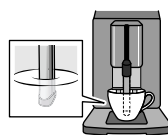

Capuchino

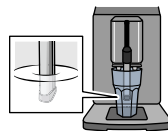

Latte Macchiato

El aparato está conectado. El depósito de agua y el recipiente para café en grano están llenos.

El vaporizador de leche está montado.

1. Llenar una taza o un vaso grandes con aprox. 100 ml de leche para el capuchino y con aprox. 150 ml de leche para el latte macchiato.
2. Colocar la taza o el vaso debajo del dispensador de bebidas.
3. Desplazar el dispensador de café y el vaporizador de leche completamente hacia abajo.
4. Ajustar la intensidad deseada del café pulsando  repetidamente.
5. Pulsar la tecla **Cappuccino** o **Latte Macchiato**.

Primero se espuma la leche en la taza o el vaso. Después se elabora el café y se dispensa en la taza o el vaso.

Nota: Pulsar de nuevo **Cappuccino** o **Latte Macchiato** para que el paso actual de salida de la bebida se detenga antes de tiempo.

Espumar la leche

El aparato está conectado. El depósito de agua está lleno.

El vaporizador de leche está montado.

1. Llenar una taza o un vaso grandes con aprox. 100 ml de leche.
2. Colocar la taza o el vaso debajo del dispensador de bebidas.
3. Desplazar el dispensador de café y el vaporizador de leche completamente hacia abajo.
4. Pulsar la tecla **Milk**.
Comienza a formarse la espuma en la leche.

Nota: Pulsar de nuevo **Milk** para detener el proceso antes de tiempo.

Adaptar los ajustes de las bebidas

Preparación de dos tazas al mismo tiempo

Antes de elaborar una bebida, puede seleccionar la elaboración de dos tazas al mismo tiempo.

Pulsando  se activa o desactiva la función.

En la pantalla se ilumina durante 5 segundos «Doble taza activada» o «Doble taza desactivada».

La función de doble taza es solo para **Espresso** y **Caffe Crema**, se iluminan las teclas. No es posible elaborar otras bebidas mientras la función de doble taza esté activada.





Notas

- Las bebidas se elaboran en dos pasos (dos procesos de molido). Esperar hasta que el proceso haya concluido completamente.
- Si no se acciona ninguna tecla durante 90 segundos, el aparato cambia automáticamente al ajuste «Doble taza desactivada».

Intensidad del café

Antes de elaborar una bebida, puede adaptarse la intensidad del café:

la intensidad deseada se selecciona pulsando .

	muy suave
	suave
	normal
	fuerte
	muy fuerte

Nota: La intensidad del café ajustada se activa para todas las bebidas a base de café.

es Manejo del aparato

Cantidad de llenado

Se puede modificar la cantidad de llenado de las bebidas.

Mantener pulsados **Espresso** o **Caffe Crema** durante 3 segundos.

La elaboración comienza y parpadea la tecla seleccionada.

En la pantalla se muestra el tiempo transcurrido:



Cuando se alcanza la cantidad de llenado deseada, pulsar la tecla seleccionada para detener. La nueva cantidad de llenado surte efecto a partir de la siguiente elaboración de una bebida.

Nota: La cantidad de llenado puede ajustarse respectivamente para Espresso (25 - 60 ml) o Caffe Crema (80 - 200 ml). Siempre se elabora una cantidad mínima, Espresso aprox. 25 ml y Caffe Crema aprox. 80 ml.

Duración del espumado

Se puede modificar la duración del espumado de las bebidas.

Mantener pulsados **Cappuccino**, **Latte Macchiato** o **Milk** durante 3 segundos.

Se comienza a espumar la leche y parpadea la tecla seleccionada.

En la pantalla se muestra el tiempo transcurrido:

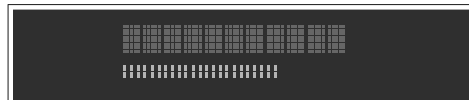

Cuando se alcanza la duración del espumado deseada, pulsar la tecla seleccionada para detener.

Nota: El ajuste de la duración del espumado no influye en la cantidad de café.

Ajustar el grado de molienda

Esta cafetera dispone de un molinillo regulable, que permite modificar el grado de molido del café como se desee.

Advertencia

¡Peligro de lesiones!

No introducir la mano en el molinillo.

¡Atención!

El aparato puede sufrir daños. El grado de molido de café sólo debe modificarse con el molinillo en funcionamiento.

Con el molinillo en funcionamiento, ajustar el grado de molido con el mando giratorio [13].

- Grado de molido más fino: girar en sentido antihorario. (figura a)
- Grado de molido más grueso: girar en sentido horario. (figura b)

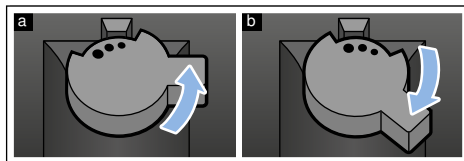

Notas

- El nuevo ajuste solo surte efecto a partir de la segunda taza de café.
- Con granos de café muy tostados ajustar un grado de molido más fino, en caso de granos menos tostados ajustar un grado de molido más grueso.

Filtro de agua

→ Figura **7**

Un filtro de agua evita las acumulaciones de cal y reduce las impurezas del agua. Además, el aparato no debe descalcificarse tan a menudo. Se pueden conseguir los filtros de agua en establecimientos comerciales o a través del Servicio de Atención al Cliente.

Si se utiliza un filtro de agua, el aparato indica cuando este debe cambiarse. En la pantalla aparece el requerimiento correspondiente. Se ilumina el símbolo .

Colocar o renovar el filtro de agua

Los filtros de agua nuevos se tienen que enjuagar antes de su primer uso.

El aparato está conectado. El depósito de agua está lleno.

1. Pulsar simultáneamente **000** y **Calc'nClean** como mínimo durante 3 segundos.
2. Pulsar repetidamente la “▼” tecla **Cappuccino** hasta que aparezca la «Dureza agua» deseada.
3. Confirmar con la “ok” tecla **Latte Macchiato**.
4. Pulsar repetidamente la “▼” tecla **Cappuccino** hasta que aparezca «Filtro agua».
5. Confirmar con la “ok” tecla **Latte Macchiato**.

En la pantalla aparece «Act. filtro».

6. Sumergir el filtro de agua (abertura hacia arriba) en un recipiente lleno de agua hasta que ya no se formen burbujas de aire.
→ Figura **7**
7. A continuación presionar firmemente el filtro de agua en el interior del depósito de agua vacío.
8. Llenar el depósito de agua hasta la marca «max».
9. Colocar un recipiente de mín. 1,0 l de capacidad debajo del dispensador.

10. Pulsar la “ok” tecla **Latte Macchiato** para guardar el ajuste y comenzar el proceso de enjuague.
11. Pulsar la “<” tecla **Caffe Crema** para abandonar el menú.
12. A continuación vaciar el recipiente. El aparato vuelve a estar listo para funcionar.



Retirar el filtro de agua

Si se retira el filtro de agua y no se utiliza ningún filtro de agua nuevo, realizar el ajuste correspondiente de la dureza del agua. → *“Ajustar la dureza del agua” en la página 19*

Protección frente a bajas temperaturas

Con objeto de preservar el aparato contra posibles daños durante el almacenamiento o transporte al registrarse bajas temperaturas, deberá vaciarse primero completamente el agua del mismo.

Información: El aparato debe estar listo para el funcionamiento y el depósito de agua, lleno.

1. Colocar un recipiente grande debajo del dispensador del vaporizador de leche y desplazar el vaporizador de leche hacia abajo.
2. Mantener pulsada la tecla **Milk** al menos 5 segundos.
El LED de la tecla parpadea, el aparato se calienta ahora.
3. En cuanto salga vapor del vaporizador de leche, retirar el depósito de agua.
4. Dejar que el aparato expulse el vapor. Esperar hasta que aparezca , depósito de agua vacío.
5. Apagar el aparato con la tecla .
6. Vaciar el depósito de agua y la bandeja de goteo y limpiar a fondo el aparato.

Ahora es posible transportar y almacenar el aparato.

Nota: La unidad de elaboración está ahora asegurada y no puede retirarse.



Ajustes

Este aparato dispone de distintos ajustes de fábrica. Existe la posibilidad de adaptar los ajustes individualmente.

Nota: Si no se pulsa ninguna tecla en el plazo de 90 segundos, el aparato pasa al estado de seleccionar bebida sin ninguna memorización. Se mantienen los ajustes realizados con anterioridad.

Puede ajustarse lo siguiente:

Desconexión automática

El aparato se apaga automáticamente después del último manejo de las teclas por un tiempo determinado. Este tiempo puede ajustarse, el ajuste puede ser desde 15 minutos hasta 4 horas.

1. Pulsar simultáneamente **000** y **Calc'nClean** como mínimo durante 3 segundos.
2. Pulsar repetidamente la “▼” tecla **Cappuccino** hasta que aparezca «Auto Stand-by».
3. Confirmar con la “ok” tecla **Latte Macchiato**.
Los ajustes de fábrica están activados, aparece la selección de idioma.
4. Pulsar la “▼” tecla **Cappuccino** y ajustar el tiempo. Se pueden realizar los siguientes ajustes:
 - transcurridos 15 min
 - transcurridos 30 min (ajuste de fábrica)
 - transcurrida 1 h
 - transcurridas 2 h
 - transcurridas 4 h
5. Confirmar con la “ok” tecla **Latte Macchiato**.
Los ajustes de fábrica están activados, aparece la selección de idioma.
6. Pulsar la “<” tecla **Caffe Crema** para abandonar el menú.

Activar/desactivar el tono de aviso

Cuando se acciona una tecla suena un tono de aviso.

Este tono puede activarse o desactivarse.

1. Pulsar simultáneamente **000** y **Calc'nClean** como mínimo durante 3 segundos.
2. Pulsar repetidamente la “▼” tecla **Cappuccino** hasta que aparezca «Sonido».
3. Confirmar con la “ok” tecla **Latte Macchiato**.
Los ajustes de fábrica están activados, aparece la selección de idioma.
4. Pulsar la “▼” tecla **Cappuccino** y seleccionar «Sonido act.» o «Sonido des.».
5. Confirmar con la “ok” tecla **Latte Macchiato**.
Los ajustes de fábrica están activados, aparece la selección de idioma.
6. Pulsar la “<” tecla **Caffe Crema** para abandonar el menú.

Selección del idioma

1. Pulsar simultáneamente **000** y **Calc'nClean** como mínimo durante 3 segundos.
2. Pulsar repetidamente la “▼” tecla **Cappuccino** hasta que aparezca «Idioma».
3. Confirmar con la “ok” tecla **Latte Macchiato**.
Los ajustes de fábrica están activados, aparece la selección de idioma.
4. Pulsar la “▼” tecla **Cappuccino** y ajustar el idioma deseado.
5. Confirmar con la “ok” tecla **Latte Macchiato**.
Los ajustes de fábrica están activados, aparece la selección de idioma.
6. Pulsar la “<” tecla **Caffe Crema** para abandonar el menú.

Ajustar la dureza del agua

Es importante ajustar correctamente la dureza del agua para que la cafetera pueda indicar a tiempo el momento en que se debe descalcificar. El aparato viene ajustado de fábrica al grado de dureza 4.

La dureza del agua puede determinarse mediante la tira de prueba adjunta o se puede consultar llamando a la empresa de abastecimiento de agua de su zona.

1. Sumergir brevemente en agua corriente limpia la tira de prueba, dejar que escurra y, tras un minuto, leer el resultado.
El número de los campos coloreados en la tira de prueba muestra el grado de dureza del agua.
2. Pulsar simultáneamente **000** y **Calc'nClean** durante como mínimo 3 segundos.
3. Pulsar repetidamente la “▼” tecla **Cappuccino** hasta que aparezca «Dureza del agua».
4. Pulsar la “ok” tecla **Latte Macchiato** y confirmar.
5. Pulsar la “▼” tecla **Cappuccino** y ajustar la dureza del agua. Se pueden realizar los siguientes ajustes:
 - Dureza del agua 1
 - Dureza del agua 2
 - Dureza del agua 3
 - Dureza del agua 4 (ajuste de fábrica)
 - Filtro de agua (si se utiliza)
 - Ablandador de H₂O (ajuste, en caso de estar disponible un descalcificador)
6. Pulsar la “ok” tecla **Latte Macchiato** para guardar el ajuste.
7. Pulsar la “<” tecla **Caffe Crema** para abandonar el menú.

En la tabla se muestra la correspondencia entre los niveles y los diferentes grados de dureza del agua:

Nivel	Grado de dureza del agua	
	Alemania (°dH)	Francia (°fH)
1	1-7	1-13
2	8-14	14-25
3	15-21	26-38
4	22-30	39-54

La dureza del agua puede modificarse en cualquier momento.

Nota: Proceder como sigue cuando se utiliza el filtro de agua (véase el capítulo «Accesorios»), → *"Filtro de agua"* en la página 17.

Configuración de fábrica

Restablecer los ajustes de fábrica, se borran los ajustes personales.

1. Pulsar simultáneamente **000** y **Calc'nClean** como mínimo durante 3 segundos.
2. Pulsar repetidamente la “▼” tecla **Cappuccino** hasta que aparezca «Config. fábr.».
3. Confirmar con la “ok” tecla **Latte Macchiato**.
Los ajustes de fábrica están activados, aparece la selección de idioma.
4. Pulsar repetidamente la “▼” tecla **Cappuccino** hasta que en la pantalla aparezca el idioma deseado.
5. Pulsar la “ok” tecla **Latte Macchiato** para confirmar el ajuste seleccionado.
El aparato se enjuaga y está listo para el funcionamiento cuando en la pantalla aparece "Seleccionar bebida".

Cuidado y limpieza diarios

El aparato conservará su capacidad funcional durante mucho tiempo si se llevan a cabo la limpieza y los cuidados pertinentes. En este capítulo se explica como cuidar y limpiar correctamente el aparato.

Advertencia

¡Peligro de descarga eléctrica!

Antes de iniciar la limpieza del aparato, extraer el cable de conexión de la red eléctrica. No sumergir nunca el aparato en agua. ¡No utilizar limpiadoras de vapor!

Productos de limpieza

Para no dañar las distintas superficies si se emplea un producto de limpieza inadecuado, tener en cuenta las siguientes indicaciones.

No utilizar lo siguiente

- productos de limpieza abrasivos o corrosivos.
- productos de limpieza que contengan alcohol.
- estropajos o esponjas duras.

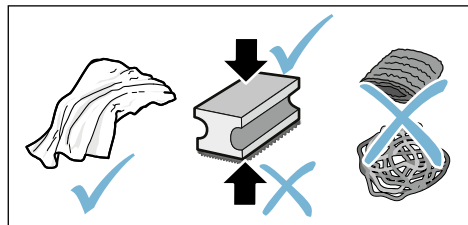

Notas

- Los paños de limpieza nuevos pueden contener sales. Las sales pueden provocar una corrosión ligera en el acero. Por este motivo, lavar bien los paños antes de usarlos.
- Retirar siempre inmediatamente los restos de cal, café, leche y solución descalcificadora. Estos restos pueden producir corrosión.

¡Atención!

No todos lo componentes del aparato pueden lavarse en el lavavajillas.

→ Figura **5 - 7**

No adecuado para lavavajillas:



Depósito de agua
Tapa del depósito de agua
Tapa para conservar el aroma
Unidad de elaboración
Bandeja de goteo

Adecuado para lavavajillas:



Cubierta de bandeja de goteo
Rejilla de goteo
Recipiente para los posos de café
Flotador
Vaporizador de leche
Tapa del vaporizador de leche

máx.
60°C

Limpeza del aparato

1. Limpiar la superficie de la cafetera con un paño suave y húmedo.
2. Limpiar el panel de control con un paño de microfibra.
3. Si es necesario, limpiar el dispensador de café tras la elaboración de cada bebida.

Notas

- Si el aparato se enciende en frío o se apaga después de dispensar café, ejecuta un enjuague automático. De este modo, la cafetera se limpia por sí misma.
- Si no se ha utilizado durante un período de tiempo prolongado (p. ej., durante las vacaciones), limpiar todo el aparato a fondo, incluidos el dispensador de café, el vaporizador de leche, las bandejas y la unidad de elaboración.

Limpiar la bandeja de goteo y el recipiente para los posos de café

→ Figura **5**

Nota: La bandeja de goteo y el recipiente para los posos de café deberían vaciarse y limpiarse a diario para evitar la formación de moho. En caso de un uso frecuente vaciar de vez en cuando siempre que el flotador pueda verse claramente o cuando la indicación correspondiente aparezca en al pantalla.

1. Abrir la puerta.
2. Extraer hacia adelante la bandeja de goteo con el recipiente para los posos de café.
3. Retirar la chapa de goteo con la rejilla de goteo.
4. Vaciar y limpiar la bandeja de goteo y el recipiente para los posos de café.
5. Limpiar el interior del aparato (zona de la bandeja de goteo) con un paño.

Limpiar el sistema de leche

El sistema de leche se debería limpiar después de cada uso para eliminar restos.

Advertencia

¡Peligro de quemaduras!

El vaporizador de leche se calienta mucho. Sostener solo por el asa. Después de utilizarlo, no lo toque hasta que se haya enfriado.

1. Llenar un vaso con agua hasta la mitad y colocarlo debajo del dispensador.
2. Desplazar el vaporizador de leche completamente hacia abajo.
3. Pulsando la tecla **Milk** se limpia el sistema de leche.
4. Desplazar el vaporizador de leche hacia arriba y dejar que se enfríe.
5. Desmontar las piezas individuales del vaporizador de leche y limpiarlas a fondo.
→ Figura **6**
6. Secar todas las piezas, ensamblarlas y volver a colocarlas en el aparato.

Notas

- Pulsar de nuevo **Milk** para detener el proceso antes de tiempo.
- Todas las piezas del sistema de leche deben meterse en el lavavajillas. Después de enjuagar el sistema de leche, retirar los restos de álcali.

Limpiar la unidad de escaldado

→ Figura 4, → Figura 5

Además del programa de enjuague automático, la unidad de elaboración debería extraerse regularmente para limpiarla.

¡Atención!

No utilizar detergente ni productos que contengan ácidos o vinagre para limpiar la unidad de elaboración, no meterla en el lavavajillas.

Extraer la unidad de elaboración:

1. Apagar el aparato.
2. Abrir la puerta del compartimento de elaboración.
3. Retirar el recipiente para los posos de café.
4. Empujar hacia arriba el tirador rojo, sujetar la unidad de elaboración por el asa y extraerla cuidadosamente hacia delante.
5. Limpiar a fondo la unidad de elaboración con agua corriente caliente.
6. Limpiar a fondo el interior del aparato con un paño húmedo y retirar los restos de café que pueda haber.
7. Dejar secar la unidad de elaboración y el interior del aparato.

Colocar la unidad de elaboración:

1. Sujetar la unidad de elaboración por el asa.
2. Empujar hacia arriba el tirador rojo, colocar la unidad de elaboración bajo el tirador y desplazarla hacia atrás hasta el tope. El tirador debe encajarse.
3. Volver a colocar el recipiente para los posos de café y cerrar la puerta.

Importante: En caso de que falte la unidad de elaboración o la bandeja de goteo o si estos no están bien colocados, la puerta no puede cerrarse.





Programa de mantenimiento

En intervalos de tiempo regulares, dependiendo de la dureza del agua y del uso del aparato, se ilumina la tecla **Calc'nClean**. En la pantalla aparece «Calc'nClean necesario».

El aparato debe limpiarse y descalcificarse inmediatamente con el programa correspondiente.

Notas

- **Importante:** Si el aparato no se limpia y descalcifica a tiempo, este puede dañarse.
- **Importante:** Si el aparato no se limpia y descalcifica a tiempo, este se bloquea. En la pantalla aparece «Aparato bloqueado». Si el aparato está bloqueado, solo puede utilizarse de nuevo cuando se haya completado correctamente el programa de mantenimiento.
- **¡Atención!** Con cada programa de mantenimiento Calc'nClean, utilizar los productos de descalcificación y limpieza según las instrucciones y tener en cuenta las indicaciones de seguridad correspondientes.
- No ingerir los líquidos.
- No utilizar nunca ácido cítrico, vinagre ni productos a base de vinagre para descalcificar.
- Para descalcificar y limpiar utilizar únicamente las pastillas adecuadas para ello. Se han desarrollado especialmente para este aparato y pueden solicitarse al Servicio de Atención al Cliente. → "Accesorios" en la página 11
- No poner en ningún caso pastillas o agentes de descalcificación en la unidad de elaboración.
- No interrumpir nunca el programa de mantenimiento.
- Antes de iniciar cualquiera de los programas de mantenimiento, retirar la unidad de preparación, limpiarla y volver a colocarla. Limpiar el vaporizador de leche.

- Al finalizar un programa de mantenimiento, limpiar el aparato con un paño suave y húmedo para retirar inmediatamente los restos de la solución de descalcificación. Bajo estos restos se puede producir corrosión.
- Los paños de limpieza nuevos pueden contener sales. Las sales pueden provocar una corrosión ligera en el acero inoxidable. Por este motivo, lavar bien los paños antes de su uso.
- Si se utiliza un filtro de agua, se prolongan los intervalos de tiempo hasta que se debe realizar un programa de mantenimiento.
- Si el programa de mantenimiento se interrumpe, p. ej., debido a un apagón, en la pantalla se iluminan , **Calc'nClean** y . Proceder tal y como se describe en el capítulo **Calc'nClean** a partir del punto 10.

Iniciar **Calc'nClean**

Duración: aprox. 40 minutos

1. Mantener pulsada la tecla **Calc'nClean** aprox. 5 segundos.
Se ilumina el símbolo .
2. Abrir la puerta, retirar la bandeja de goteo y el recipiente para los posos de café y vaciarlos.
3. Retirar y limpiar la unidad de elaboración.
4. Introducir una pastilla de limpieza Bosch en la unidad de elaboración y volver a colocarla.

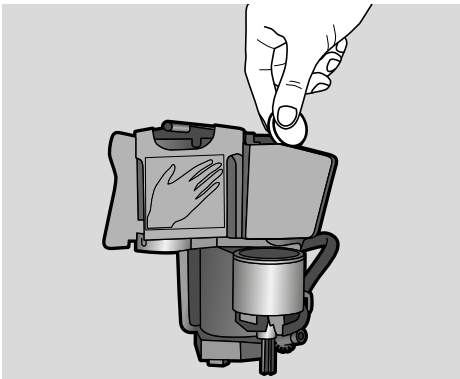

5. Volver a colocar la bandeja de goteo y el recipiente para los posos de café y cerrar la puerta.
Se ilumina el símbolo .
6. Retirar el filtro de agua (si hay).
7. Llenar el depósito de agua vacío con agua templada hasta la marca de 0,5 l y disolver en ella una pastilla de descalcificación Bosch.
8. Volver a colocar el depósito de agua y poner un recipiente grande (aprox. 1 litro) debajo del dispensador de bebidas.
9. **Calc'nClean** parpadea, pulsar **Calc'nClean**.

El programa comienza, limpia y descalcifica el aparato. **Calc'nClean** se ilumina intermitentemente. Duración aprox. 20 minutos.

Se ilumina el símbolo .

10. Vaciar el recipiente, abrir la puerta, vaciar la bandeja de goteo y volver a colocarla.
11. Cerrar la puerta y colocar el recipiente debajo del dispensador de bebidas.
Se ilumina el símbolo .
12. Limpiar el depósito de agua y colocar de nuevo el filtro de agua (si se había retirado).
→ Figura 7
13. Llenar con agua limpia sin gas hasta la marca «max», volver a colocar el recipiente bajo el dispensador de bebidas.
14. **Calc'nClean** parpadea, pulsar **Calc'nClean**.

El programa comienza, este limpia y enjuaga el aparato. **Calc'nClean** se ilumina intermitentemente.

Se ilumina el símbolo .

15. Vaciar y limpiar la bandeja de goteo y el recipiente para los posos de café, volver a colocarlos.
El programa ha finalizado. El aparato vuelve a estar listo para funcionar.

es ¿Qué hacer en caso de avería?

¿Qué hacer en caso de avería?

Con frecuencia, cuando se produce una avería, se trata solo de una

pequeña anomalía fácil de subsanar. Antes de llamar al servicio de asistencia técnica, intentar subsanar la avería uno mismo con ayuda de la tabla.

Leer las instrucciones de seguridad que aparecen al principio de este manual.

Tabla de averías

Problema	Causa	Solución
El aparato no reacciona.	Avería en el aparato.	Extraer el conector de red, esperar 5 segundos y volver a enchufar el conector de red.
Calidad del café o de la leche muy variable.	El aparato tiene cal.	Descalcificar el aparato según las instrucciones.
La cantidad de llenado ajustada no se alcanza; el café sale solo a gotas o deja de salir	El grado de molido es demasiado fino.	Ajustar un grado de molido más grueso.
	El aparato tiene mucha cal.	Descalcificar el aparato según las instrucciones.
	Hay aire en el filtro de agua.	Sumergir el filtro en el agua hasta que no salgan burbujas de aire y volver a colocar el filtro.
La calidad de la espuma varía.	La calidad de la espuma depende del tipo de leche o bebida vegetal utilizadas.	Optimizar el resultado seleccionando correspondientemente la leche o la bebida vegetal.
Solo sale agua y nada de café.	El aparato no reconoce un recipiente para café en grano vacío.	Introducir café en grano Advertencia: Al dispensar las siguientes bebidas, el aparato se ajusta a los granos de café.
	El conducto de café de la unidad de preparación está atascado.	Limpiar la unidad de preparación. → "Limpiar la unidad de escaldado" en la página 22
	Los granos no caen directamente en el molinillo (son demasiado grasos).	Golpear levemente el recipiente para el café en grano. Utilizar otra clase de café. Vaciar el depósito de café en grano y limpiarlo con un paño seco.
El café no tiene «crema».	Tipo de café inadecuado.	Utilizar un tipo de café con una mayor proporción de granos de la variedad Robusta.
	Los granos ya no están frescos.	Utilizar granos frescos.
	El grado de molido no es el adecuado para los granos de café.	Ajustar un grano de molido más fino.
El café es demasiado «ácido».	El grado de molido ajustado es demasiado grueso.	Ajustar un grano de molido más fino.
	Tipo de café inadecuado.	Utilizar un café de tueste más intenso.

El café es demasiado «amargo».	El grado de molido ajustado es demasiado fino.	Ajustar un grado de molido más grueso.
	Tipo de café inadecuado.	Utilizar otro tipo de café.
El café tiene sabor a «quemado».	El grado de molido ajustado es demasiado fino.	Ajustar un grado de molido más grueso.
	Tipo de café inadecuado.	Utilizar otro tipo de café.
La leche/bebidas a base de leche están demasiado calientes. Espuma de la leche demasiado porosa, intensidad fuerte del ruido de aspiración.	Cantidad de leche insuficiente en el vaso o la taza.	Utilizar más leche o adaptar la duración del espumado.
La leche/bebidas a base de leche están demasiado frías.	Cantidad de leche excesiva en el vaso o la taza.	Utilizar menos leche o adaptar la duración del espumado.
No sale ninguna leche/espuma de leche.	El vaporizador de leche está sucio. El vaporizador de leche no se introduce en la leche.	Limpia el vaporizador de leche en el lavavajillas. → <i>"Limpiar el sistema de leche" en la página 21</i> Utilizar más leche, comprobar si el vaporizador de leche se introduce en la leche. Desplazar el dispensador de bebidas completamente hacia abajo.
El filtro de agua no se mantiene sujeto en el depósito de agua.	El filtro de agua no está bien fijado.	Sumergir el filtro en el agua hasta que no salgan burbujas de aire y volver a colocar el filtro. Presionar con fuerza y recto el filtro de agua en el empalme del depósito.
Gotas de agua en el interior del aparato tras retirar la bandeja de goteo.	La bandeja de goteo se ha retirado demasiado pronto.	Retirar la bandeja de goteo unos segundos después de haber preparado la última bebida.
La unidad de elaboración no puede retirarse.	La unidad de elaboración no está en la posición de extracción (p. ej., la protección frente a bajas temperaturas está activada).	Volver a conectar el aparato.
No se puede manejar el aparato, las indicaciones de la pantalla cambian.	El aparato está en modo demostración.	Mantener pulsada la tecla  al menos 5 segundos para desactivar el modo demostración.
El molinillo no funciona.	El aparato está demasiado caliente.	Esperar 1 hora y dejar que el aparato se enfríe.
Indicación de la pantalla «Cerrar puerta» a pesar de que la puerta está cerrada.	La puerta no está cerrada correctamente.	Cerrar la puerta empujando firmemente.
	El aparato está demasiado caliente.	Esperar 1 hora y dejar que el aparato se enfríe.

es ¿Qué hacer en caso de avería?

Indicación de la pantalla: «Vaciar bandejas» a pesar de que la bandeja de goteo está vacía. ¿Qué hacer?	Con el aparato apagado no se reconoce el vaciado.	Con el aparato encendido, retirar la bandeja de goteo y volver a colocarla.
Indicación de la pantalla «Llenar depósito de agua» a pesar de que el depósito de agua está vacío.	Depósito de agua colocado incorrectamente.	Colocar el depósito de agua correctamente.
	Agua con gas en el depósito de agua.	Llenar el depósito con agua limpia del grifo.
	El flotador del depósito de agua está enganchado.	Extraer el depósito de agua y limpiarlo a fondo.
	El filtro de agua nuevo no se ha enjuagado según las instrucciones.	Enjuagar el filtro de agua según las instrucciones y ponerlo en marcha.
	Hay aire en el filtro de agua.	Sumergir el filtro de agua (abertura hacia arriba) en agua hasta que no salgan burbujas de aire y volver a colocar el filtro. → <i>"Colocar o renovar el filtro de agua" en la página 17</i>
	Filtro de agua gastado.	Colocar el filtro de agua nuevo.
Indicación de la pantalla «Llenar depósito de agua» y los LED parpadean.	Las acumulaciones de cal en el depósito de agua pueden obstruir el sistema.	Limpiar a fondo el depósito de agua e iniciar el programa Calc'nClean. → <i>"Programa de mantenimiento Calc'nClean" en la página 23</i>
	Indicación de la pantalla «Llenar depósito de agua» y los LED parpadean.	El depósito de agua falta o no está correctamente colocado.
Indicación de la pantalla «Llenar depósito de agua» y los LED parpadean.	El sistema de tubos del aparato está seco.	Llenar el depósito con agua limpia del grifo. No llenar con agua con gas.
	Hay aire en el filtro de agua.	Sumergir el filtro de agua (abertura hacia arriba) en agua hasta que no salgan burbujas de aire y volver a colocar el filtro.
Indicación de la pantalla «Limpiar unidad de elaboración».	Unidad de elaboración sucia.	Limpiar la unidad de elaboración.
	El mecanismo de la unidad de elaboración está duro.	Limpiar la unidad de elaboración. → <i>"Cuidado y limpieza diarios" en la página 20</i>

Indicación de la pantalla «Voltaje incorrecto».	Voltaje incorrecto en la red doméstica.	El aparato debe funcionar solo con 220–240 V.
Indicación de la pantalla «Aparato muy frío».	La temperatura ambiente es demasiado baja.	Utilizar el aparato a temperaturas > 5°C.
Indicación de la pantalla «Por favor, reinicie» y los LED parpadean.	La unidad de elaboración está muy sucia o no puede retirarse.	Desconectar y volver a conectar el aparato, si es posible, limpiar la unidad de elaboración.
Indicación de la pantalla «Por favor, reinicie», ningún LED parpadea.	Avería en el aparato.	Reiniciar el aparato.
Indicación de la pantalla «Lavar/llenar depósito agua», calc'nClean y  se iluminan.	El proceso de descalcificación se ha interrumpido.	Proceder tal y como se describe en el capítulo Calc'nClean a partir del punto 10.
La indicación «calc'nClean» aparece con mucha frecuencia.	El agua contiene demasiada cal.	Colocar el filtro de agua y activarlo según las instrucciones. → "Filtro de agua" en la página 17

Si no puede solucionar algún problema, póngase en contacto con el teléfono de asistencia.
Los números de teléfono se encuentran en la última página de estas instrucciones





Servicio de Asistencia Técnica

Datos técnicos

Conexión eléctrica (tensión – frecuencia)	220–240 V ~, 50/60 Hz
Potencia de conexión	1300 W
Presión máxima de la bomba, estática	15 bares
Capacidad máxima del depósito de agua (sin filtro)	1,3 l
Capacidad máxima del recipiente de granos de café	≈ 250 g
Longitud del cable de alimentación	100 cm
Dimensiones (altura x anchura x profundidad)	37,3 x 24,9 x 42,8 cm
Peso, vacío	aprox. 8–9 kg
Tipo de molinillo	Cerámico/acero

Número de producto (E) y número de fabricación (FD)

Si llama al servicio de asistencia técnica, indique el número de producto (E) completo y el de fabricación (FD) para obtener un asesoramiento cualificado. Encontrará estos números en la placa de características . (→ Figura )

A fin de evitarse molestias llegado el momento, recomendamos anotar los datos del aparato, así como el número de teléfono del servicio de asistencia técnica en el siguiente apartado.

N.º de producto	<input type="text"/>	N.º de fabricación	<input type="text"/>
Servicio de asistencia técnica 	<input type="text"/>		

Encontrará los datos de contacto del servicio de atención al cliente de todos los países en las últimas páginas de este manual.

Condiciones de garantía

CONDICIONES DE GARANTIA PAE
Siemens se compromete a reparar o reponer de forma gratuita durante un período de 24 meses, a partir de la fecha de compra por el usuario final, las piezas cuyo defecto o falta de funcionamiento obedezca a causas de fabricación, así como la mano de obra necesaria para su reparación, siempre y cuando el aparato sea llevado por el usuario al taller del Servicio Técnico Autorizado por Siemens. En el caso de que el usuario solicitara la visita del Técnico Autorizado a su domicilio para la reparación del aparato, estará obligado el usuario a pagar los gastos del desplazamiento. Esta garantía no incluye: lámparas, cristales, plásticos, ni piezas estéticas, reclamadas después del primer uso, ni averías producidas por causas ajenas a la fabricación o por uso no doméstico. Igualmente no están amparadas por esta garantía las averías o falta de funcionamiento producidas por causas no imputables al aparato (manejo inadecuado del mismo, limpiezas, voltajes e instalación incorrecta) o falta de seguimiento de las instrucciones de funcionamiento y mantenimiento que para cada aparato se incluyen en el folleto de instrucciones.

Para la efectividad de esta garantía es imprescindible acreditar por parte del usuario y ante el Servicio Autorizado de Siemens, la fecha de adquisición mediante la correspondiente FACTURA DE COMPRA que el usuario acompañará con el aparato cuando ante la eventualidad de una avería lo tenga que llevar al Taller Autorizado. La intervención en el aparato por personal ajeno al Servicio Técnico Autorizado por Siemens, significa la pérdida de garantía. **GUARDE POR TANTO LA FACTURA DE COMPRA.** Todos nuestros técnicos van provistos del correspondiente carnet avalado por

ANFEL (Asociación Nacional de Fabricantes de Electrodomésticos) que le acredita como Servicio Autorizado de Siemens.

Reservado el derecho a cambios y modificaciones sin previo aviso.

Índice

	Utilização adequada 31		Conservação e limpeza diária .45
	Instruções de segurança importantes 31		Produto de limpeza 45
	Proteção do meio ambiente. . 33		Limpeza do aparelho 46
	Poupança energética. 33		Limpar o apanha-gotas e o depósito de borras de café. 46
	Eliminação ecológica. 33		Limpar sistema de leite 46
	Conhecer o aparelho 34		Programa de manutenção48
	Equipamento standard 34		Iniciar Calc'nClean 49
	Componentes e acessórios. 34		Defeito: O que fazer? 50
	Elementos de comando. 35		Serviços Técnicos 54
	Acessórios 36		Dados técnicos 54
	Antes da primeira utilização . . 37		Número E e número FD. 54
	Instalar e ligar o aparelho 37		Garantia 54
	Colocar o aparelho em funcionamento. 37		
	Utilizar o aparelho. 39		
	Preparar uma bebida de café a partir de café em grão recém-moído. 39		
	Preparar bebidas com leite 39		
	Ajustar as definições para bebidas . . 40		
	Filtro de água 42		
	Proteç. contra congelam. 42		
	Definições 43		
	Desligamento automático 43		
	Ligar/desligar sinal sonoro 43		
	Definir idioma 43		
	Ajustar a dureza da água 44		
	Reposição das definições de fábrica. 44		



Utilização adequada

Examine o aparelho depois de o desembalar. Se forem detectados danos de transporte, não ligue o aparelho.

Este aparelho destina-se exclusivamente a uso privado e doméstico.

Utilize o aparelho apenas em espaços interiores à temperatura ambiente e até 2000 m acima do nível do mar.



Instruções de segurança importantes

Ler as instruções de serviço atentamente e na íntegra antes de utilizar o aparelho, proceder em conformidade e guardá-las. Se o aparelho mudar de proprietário, estas instruções devem acompanhá-lo.

Este aparelho pode ser usado por crianças com idade igual ou superior a 8 anos e por pessoas com limitações físicas, sensoriais ou mentais ou com pouca experiência e/ou conhecimentos, se estiverem sob vigilância ou tiverem sido instruídas acerca da utilização segura do aparelho e tiverem compreendido os perigos decorrentes da sua utilização. O aparelho e o cabo elétrico devem ser mantidos fora do alcance de crianças com menos de 8 anos. As crianças não podem brincar com o aparelho. As crianças não podem efetuar a limpeza e manutenção do aparelho, a não ser que tenham idade igual ou superior a 8 anos e estejam sob a supervisão de um adulto.

Aviso

Perigo de choque elétrico!

- O aparelho deve ser ligado a uma rede elétrica com corrente alternada apenas através de uma tomada corretamente instalada. Certifique-se de que o sistema fio terra da alimentação elétrica doméstica foi instalado corretamente.
- Ligar e utilizar o aparelho apenas de acordo com as indicações da placa de identificação. Se o cabo elétrico deste aparelho sofrer algum dano, o mesmo deve ser substituído pelos Serviços de Assistência Técnica.
- Utilizar o aparelho somente se o cabo de alimentação ou o próprio aparelho não apresentarem quaisquer danos. Em caso de falha, retirar imediatamente a ficha da tomada ou desligar a tensão de rede.
- Reparações no aparelho só podem ser efetuadas pelos nossos Serviços de Assistência Técnica, para se evitarem situações de perigo.
- Nunca mergulhar a máquina ou o cabo elétrico em água.
- A ligação de encaixe do aparelho não pode entrar em contacto com líquidos.
- As notas especiais relativas à limpeza nas instruções devem ser observadas.

Aviso

Perigo devido a magnetismo!

O aparelho contém ímãs permanentes que podem afetar implantes eletrônicos, p. ex., pacemakers ou bombas de insulina. Os portadores de implantes eletrônicos devem manter uma distância mínima de 10 cm em relação ao aparelho e ao depósito de água removido.

Aviso

Perigo de asfixia!

Não deixar crianças brincarem com o material da embalagem. Guardar peças pequenas em segurança, pois elas podem ser ingeridas.

Aviso

Perigo de queimaduras!

- O sistema de leite fica muito quente. Depois da utilização, deixe arrefecer antes de tocar.
- Após a utilização, as superfícies do aparelho, como, p. ex., o aquecimento de chávenas, ainda podem permanecer quentes durante algum tempo.
- As bebidas acabadas de preparar estão muito quentes. Se necessário, deixar arrefecer um pouco.

⚠ Aviso**Perigo de ferimentos!**

- Uma utilização errada do aparelho pode causar ferimentos.
- Nunca meter as mãos no moinho de café.

⚠ Aviso**Perigo de incêndio!**

- O aparelho atinge temperaturas altas.
- Nunca utilizar o aparelho dentro de um armário.



Protecção do meio ambiente

Poupança energética

- Desligar o aparelho quando este não for utilizado.
- Regular o intervalo do desligar automático para o valor mínimo.
- Não interromper a tiragem de café ou de espuma de leite, se possível. A interrupção antecipada conduz a um maior consumo de energia e a um enchimento mais rápido do apanha-gotas.
- Descalcificar o aparelho regularmente, para evitar depósitos calcários. Os depósitos calcários aumentam o consumo de energia.

Eliminação ecológica

Elimine a embalagem de forma ecológica.



Este aparelho está marcado em conformidade com a Directiva 2012/19/UE relativa aos resíduos de equipamentos eléctricos e electrónicos (waste electrical and electronic equipment - WEEE).

A directiva estabelece o quadro para a criação de um sistema de recolha e valorização dos equipamentos usados válido em todos os Estados Membros da União Europeia.

Sobre os meios atuais de reciclagem, deverá informar-se junto do seu Agente Comercial.

Conhecer o aparelho

Neste capítulo encontrará uma perspetiva geral sobre o equipamento de origem, a montagem e os componentes do seu aparelho. Além disso, ficará a conhecer os diferentes elementos de comando.

Conselho: Dependendo do tipo de aparelho, poderá haver diferenças nas cores e nos pormenores.

Para utilizar estas instruções de serviço:

Poderá desdobrar à frente as páginas da capa e contracapa destas instruções. O texto das instruções de serviço remete para os números das ilustrações.

Exemplo: → Figura **1**

Equipamento standard

→ Figura **1**

- A** Máquina de café
- B** Tiras para medição da dureza da água
- C** Manual de instruções
- D** Bocal para espuma de leite





Componentes e acessórios



→ Figura **2**

- 1** Tecla ligar/desligar (modo Stand by)
- 2** Visor
- 3** Painel de comandos
- 4** Pega do bocal de fazer espuma de leite
- 5** Sistema de saída para café, ajustável em altura
- 6** Bocal de fazer espuma de leite (suporte, bocal para fazer espuma, cobertura), ajustável em altura
- 7** Apanha-gotas (depósito de borras de café, grelha apanha-gotas, tabuleiro apanha-gotas, flutuador)
- 8** Porta para o compartimento de preparação
- 9** Placa de identificação
- 10** Unidade de infusão
- 11** Tampa aromática
- 12** Depósito de café em grão
- 13** Seletor rotativo de definição do grau de moagem
- 14** Tampa do depósito de água
- 15** Depósito de água
- 16** Zona de aquecimento de chávenas

Elementos de comando

Tocando nos campos pode, p. ex., selecionar uma bebida e iniciar a respetiva preparação ou ajustar a intensidade do café.

Tecla	Significado
	Ligar e desligar o aparelho O aparelho executa automaticamente um ciclo de lavagem quando é ligado e desligado. O aparelho não executa um ciclo de lavagem se: <ul style="list-style-type: none"> ■ ainda estiver quente ao ligar. ■ não tiver sido tirado qualquer café, antes de ser desligado. O aparelho está pronto a funcionar assim que os LEDs das teclas para a seleção de bebidas se iluminarem no painel de controlo. O aparelho dispõe de um mecanismo de desligamento automático. → "Ajustar o desligamento automático" na página 43
Espresso	Tiragem de Espresso
Caffe Crema	Tiragem de Caffe Crema ou navegação no visor "◀" (voltar sem guardar).
Cappuccino	Tiragem de Cappuccino ou navegação no visor "▼" (navegação para baixo).
Latte Macchiato	Tiragem de Latte macchiato ou navegação no visor "ok" (confirmar e guardar).
Milk	Fazer espuma de leite
	Intensidade do café Adaptação da intensidade do café → "Ajustar a definição para bebidas" na página 40
Calc'nClean	Início do programa de manutenção Pisca se for necessário executar o programa de manutenção. → "Programa de manutenção Calc'nClean" na página 49
	Preparação de 2 Espresso ou 2 Caffe Crema em simultâneo. Colocar as chávenas lado a lado sob a saída de café. → "Utilizar o aparelho" na página 39
	A máquina de café dispõe de uma zona de aquecimento de chávenas que pode ser ligada ou desligada manualmente com a tecla. Se o aquecimento de chávenas estiver ligado, a tecla acende-se.  Aviso Perigo de queimaduras! A zona de aquecimento de chávenas aquece muito! Conselho: Para as chávenas ficarem bem aquecidas, colocá-las pousadas com a base na zona de aquecimento de chávenas.

Indicação	
	Acende-se se for necessário encher o depósito de água, se este estiver em falta ou se for necessário trocar o filtro de água. No visor aparece uma mensagem.
	Acende-se quando for necessário esvaziar os apanha-gotas. Pisca se a porta para o compartimento de preparação estiver aberta.
	
acende-se	Aparelho pronto a funcionar, é possível fazer uma seleção
pulsa	Tiragem em curso
pisca	A aguardar uma operação, p. ex. no Calc'nClean
desligado	não disponível

Visor

O visor  exibe as bebidas selecionadas, as definições, as opções de definição e as mensagens relativas ao estado operacional do aparelho.

Além disso, o utilizador recebe indicações de atuação através de mensagens exibidas no visor.

Cada uma das ações necessárias é apresentada no visor.

Depois de realizada a ação necessária, p. ex., "Fill water tank" (Encher o depósito de água), a mensagem respetiva é ocultada.

Acessórios

Os acessórios seguintes podem ser adquiridos no comércio ou através dos Serviços de Assistência Técnica:

Acessórios	Referência	
	Comércio	Serviços de Assistência Técnica
Pastilhas de limpeza	TCZ8001N	00311807
Pastilhas de descalcificação	TCZ8002N	00576693
Filtro de água	TCZ7003	00575491
Kit de conservação	TCZ8004	00576331

Na última página destas instruções de serviço encontrará os contactos dos Serviços de Assistência Técnica de todos os países.



Antes da primeira utilização

Neste capítulo irá aprender a colocar o seu aparelho em funcionamento.

Conselho: Utilize o aparelho apenas em espaços interiores à temperatura ambiente. Caso o aparelho tenha sido transportado ou armazenado a temperaturas inferiores a 0 °C, deve aguardar, pelo menos, 3 horas antes de o colocar em funcionamento.

Instalar e ligar o aparelho

1. Remover as películas de proteção existentes.
2. Colocar o aparelho sobre uma superfície plana e resistente à água que aguente com o peso do mesmo.
3. Com a ficha, ligar o aparelho a uma tomada de ligação à terra isolada instalada corretamente.

Conselho: Após cada ligação aguardar algum tempo (aprox. 5 segundos).

Colocar o aparelho em funcionamento

Colocar o bocal de fazer espuma de leite

→ Figura **3**

1. Retirar do saco as peças do bocal de fazer espuma de leite.
2. Montar o bocal de fazer espuma de leite.
3. Colocar o bocal de fazer espuma de leite na parte da frente do aparelho.

Encher o recipiente para café em grão

Este aparelho permite preparar bebidas de café a partir de café em grão.

1. Abrir a tampa [11] do recipiente para café em grão [12].
2. Adicionar grãos de café
3. Fechar novamente a tampa.

Conselhos

- Grãos de café caramelizados ou tratados com outros aditivos contendo açúcar entopem a unidade de infusão. Utilize apenas misturas de café para máquinas de café totalmente automáticas ou máquinas de café expresso.
- Os grãos de café são moídos de raiz para cada ciclo de preparação.
- Conservar os grãos de café em local fresco e fechado, de modo a garantir a melhor qualidade.
- É possível deixar os grãos no recipiente para café em grão durante vários dias sem que percam o seu aroma.

Encher o depósito de água

Importante: Abastecer o depósito de água diariamente com água limpa, fria e sem gás. Antes de colocar o aparelho em funcionamento, verificar se o depósito tem água em quantidade suficiente.

1. Retirar a tampa do depósito de água.
2. Levantar o depósito de água pela pega e lavar.
3. Encher o depósito de água com água até à marca "máx".
4. Colocar o depósito novamente no suporte a direito e colocar a tampa do depósito de água.

pt Antes da primeira utilização

Regular o idioma

1. Ligar o aparelho com a tecla . No visor aparece o idioma predefinido.
2. Tocar "▼" na tecla **Cappuccino** as vezes necessárias até aparecer o idioma desejado no visor.
3. Tocar "ok" na tecla **Latte Macchiato** para confirmar a definição.

O aparelho executa um ciclo de lavagem e está pronto a funcionar quando aparecer no visor "Choose beverage" (Selecionar bebida).

Conselhos

- A seleção do idioma só é exibida automaticamente ao ligar o aparelho pela primeira vez.
- O idioma pode ser alterado em qualquer altura. → "Definições" na página 43

Indicações gerais

A máquina de café vem programada de fábrica com as definições standard que asseguram o funcionamento ideal.

- O aparelho desliga-se automaticamente após um período de tempo selecionado.
- Quando se toca numa tecla é emitido um som, o qual pode ser desativado. → "Definições" na página 43
- Ao ser utilizado pela primeira vez, após a execução de um programa de manutenção ou quando o aparelho não tiver sido utilizado durante um longo período, a primeira bebida ainda não tem todo o aroma desejado e não deve ser bebida.
- Após a colocação em funcionamento do aparelho, só é obtido um café cremoso consistente depois de terem sido tiradas algumas chávenas de café.
- Durante uma utilização prolongada, é normal a formação de gotas de água nas ranhuras de ventilação.
- O vapor emitido não é um erro, mas sim um condicionalismo técnico.

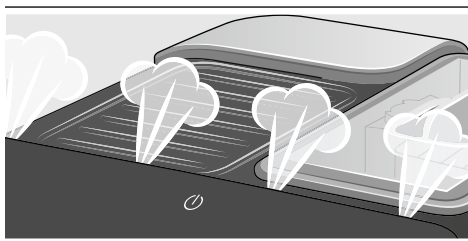

Antes de utilizar o seu novo aparelho deverá verificar e ajustar a dureza da água. → "Definições" na página 43



Utilizar o aparelho

Neste capítulo irá aprender como preparar bebidas de café e leite. Aqui encontrará informações sobre as definições, o filtro de água, como adaptar o grau de moagem e ainda sobre a proteção contra congelamento.

Conselho: As bebidas acabadas de preparar podem estar muito quentes.

Preparar uma bebida de café a partir de café em grão recém-moído

É possível optar entre Espresso e Caffè Crema. → "Preparar bebidas com leite" na página 39

O aparelho está ligado. O depósito de água e o recipiente para café em grão estão cheios.

1. Colocar uma chávena sob o sistema de saída.
2. Tocar repetidamente em **000** para ajustar a intensidade do café desejada.
3. Tocar na tecla **Espresso** ou **Caffè Crema**.

O café é preparado, correndo depois para a chávena.

Conselho: Para terminar antecipadamente a preparação de bebidas, tocar novamente em **Espresso** ou **Caffè Crema**.

Preparar bebidas com leite

Este aparelho possui um bocal de fazer espuma de leite. Poderá preparar bebidas de café com leite ou fazer espuma de leite.

Conselho: Também pode utilizar bebidas vegetais em vez do leite, p. ex. de soja.

Notas

- A qualidade da espuma de leite depende do tipo de leite ou bebida vegetal utilizado.
- Os resíduos de leite secos são difíceis de remover, por isso, lavar imprimeavelmente. → "Conservação e limpeza diária" na página 45



Aviso

Perigo de queimaduras!

O bocal de fazer espuma de leite fica muito quente. Agarrar apenas pela pega. Depois da utilização, deixar arrefecer antes de tocar.

Bebidas de café com leite

É possível optar entre Cappuccino e Latte Macchiato. Para isso, prestar atenção à posição da saída de café e do bocal de fazer espuma de leite.

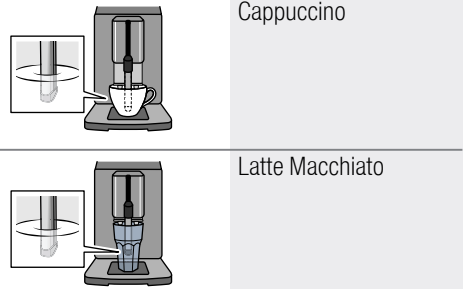

O aparelho está ligado. O depósito de água e o recipiente para café em grão estão cheios.

O bocal de fazer espuma de leite está montado.

pt Utilizar o aparelho

1. Encher uma chávena ou um copo grande com aprox.100 ml de leite para Cappuccino e aprox.150 ml de leite para Latte Macchiato.
2. Colocar a chávena ou o copo sob o sistema de saída.
3. Empurrar a saída de café e o bocal de fazer espuma de leite totalmente para baixo.
4. Tocar repetidamente em  para ajustar a intensidade do café desejada.
5. Tocar na tecla **Cappuccino** ou **Latte Macchiato**.

Em primeiro lugar forma-se espuma a partir do leite na chávena ou no copo. Depois, o café é preparado e corre para a chávena ou o copo.

Conselho: Para terminar antecipadamente o passo atual da preparação de bebidas, tocar novamente em **Cappuccino** ou **Latte Macchiato**.

Fazer espuma de leite

O aparelho está ligado. O depósito de água está cheio.

O bocal de fazer espuma de leite está montado.

1. Encha uma chávena ou um copo grande com aprox.100 ml de leite.
2. Colocar a chávena ou o copo sob o sistema de saída.
3. Empurrar a saída de café e o bocal de fazer espuma de leite totalmente para baixo.
4. Tocar na tecla **Milk**.
Começa a formar-se espuma a partir do leite.

Conselho: Para terminar o processo antecipadamente, tocar novamente em **Milk**.

Ajustar as definições para bebidas

Preparar duas chávenas em simultâneo

Antes de tirar uma bebida, é possível selecionar a tiragem de duas chávenas em simultâneo.

Ao tocar em  a função liga-se ou desliga-se.

No visor acende-se "Double cup on" (Tiragem de duas chávenas ligada) ou "Double cup off" (Tiragem de duas chávenas desligada) durante 5 segundos.

A função de tiragem de duas chávenas só é possível para **Espresso** e **Caffe Crema**, as teclas acendem-se. A tiragem de outras bebidas não é possível enquanto a função de tiragem de duas chávenas estiver ligada.





Conselhos

- As bebidas são preparadas em dois passos (dois processos de moagem). Aguardar até que a operação esteja totalmente concluída.
- Se não se tocar em qualquer tecla durante 90 segundos, o aparelho muda automaticamente para a definição "Double cup off" (Tiragem de duas chávenas desligada).

Intensidade do café

Antes de preparar uma bebida, é possível ajustar a intensidade do café:

Para tal, toque em  para selecionar a intensidade desejada.

	muito suave
	mild (suave)
	normal
	strong (forte)
	very strong (muito forte)

Conselho: A intensidade do café ajustada fica ativa para todas as bebidas.

Quantidade de enchimento

É possível modificar a quantidade de enchimento das suas bebidas.

Manter premidas as teclas **Espresso** ou **Caffe Crema** durante 3 segundos.

A tiragem está em curso, a tecla selecionada pisca.

No visor é apresentada a evolução:

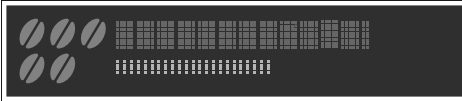

Quando for alcançada a quantidade de enchimento desejada, tocar na tecla selecionada para parar. A quantidade de enchimento recentemente ajustada só se torna perceptível a partir da tiragem da bebida seguinte.

Conselho: A quantidade de enchimento pode ser ajustada respetivamente para Espresso (25 - 60 ml) ou Caffe Crema (80 - 200 ml). É sempre preparada uma quantidade mínima, para Espresso aprox.25 ml e para Caffe Crema aprox.80 ml.

Duração da produção de espuma de leite

É possível modificar a duração da produção de espuma de leite.

Manter premidas as teclas **Cappuccino**, **Latte Macchiato** ou **Milk** durante 3 segundos.

A espuma de leite vai-se formando, a tecla selecionada pisca.

No visor é apresentada a evolução:



Quando for alcançada a duração da produção de espuma de leite desejada, tocar na tecla selecionada para parar.

Conselho: A definição da duração da produção de espuma de leite não tem qualquer influência sobre a quantidade de café.

Regular o grau de moagem

Este aparelho possui um moinho ajustável. Assim, o grau de moagem do café pode ser alterado individualmente.

Aviso **Perigo de ferimentos!**

Nunca meter as mãos no moinho de café.

Atenção!

O aparelho pode ficar danificado! Ajustar o grau de moagem só com o moinho a trabalhar!

Com o moinho em funcionamento, ajustar o grau de moagem com o seletor rotativo .

- Grau de moagem fino: girar no sentido contrário aos ponteiros do relógio. (Figura a)
- Grau de moagem grosso: girar no sentido dos ponteiros do relógio. (Figura b)

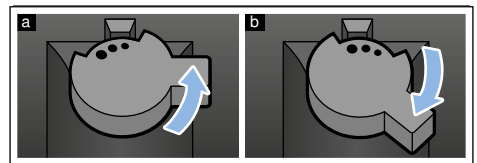

Conselhos

- A nova definição só se torna perceptível a partir da segunda chávena de café.
- Para os grãos de café mais torrados, ajustar um grau de moagem mais fino e para os grãos mais claros ajustar um grau de moagem mais grosso.

Filtro de água

→ Figura 7

Um filtro de água evita os depósitos calcários e reduz as impurezas na água. Além disso, o aparelho não tem de ser descalcificado com tanta frequência. Os filtros de água podem ser adquiridos no comércio ou nos serviços de assistência técnica.

Se estiver colocado um filtro de água, o aparelho indica quando este deve ser substituído. No display surge a respetiva solicitação. O símbolo  acende-se.

Colocar ou substituir o filtro de água

Um filtro de água novo tem de ser lavado antes de ser utilizado.

O aparelho está ligado. O depósito de água está cheio.

1. Manter premidas simultaneamente  e **Calc'nClean** durante, no mínimo, 3 segundos.
2. "▼" Tocar na tecla **Cappuccino** as vezes necessárias até aparecer "W. hardness" (Dureza da água).
3. Confirmar com a tecla "ok" **Latte Macchiato**.
4. "▼" Tocar na tecla **Cappuccino** as vezes necessárias até aparecer "Water filter" (Filtro de água).
5. Confirmar com a tecla "ok" **Latte Macchiato**.

No visor aparece "Filter act."

6. Mergulhar o filtro de água (abertura virada para cima) num recipiente cheio de água até que deixem de surgir bolhas de ar.
→ Figura 7
7. Em seguida, empurrar o filtro de água com firmeza para dentro do depósito de água vazio.
8. Encher o depósito de água com água até à marca "max".
9. Colocar um recipiente com uma capacidade mín. de 1,0 l por baixo da saída.

10. "ok" Tocar na tecla **Latte Macchiato** para guardar a definição e iniciar o processo de lavagem.
11. "<" Tocar na tecla **Caffe Crema** para sair do menu.
12. Em seguida, esvaziar o recipiente. O aparelho está novamente pronto para ser utilizado.



Remover filtro de água

Se o filtro de água for retirado e não for colocado um filtro de água novo, realizar a respetiva definição da dureza da água. → "Ajustar a dureza da água" na página 44

Proteç. contra congelam.

Para evitar danos devido à ação do frio durante o transporte e o armazenamento, o aparelho deve ser previamente e completamente esvaziado.

Info: O aparelho tem de estar pronto a funcionar e o depósito de água cheio.

1. Colocar um recipiente grande sob a saída do bocal de fazer espuma de leite e empurrar este último para baixo.
2. Manter a tecla **Milk** premida durante, pelo menos, 5 segundos.
O LED da tecla pisca e o aparelho começa a aquecer.
3. Assim que começar a sair vapor do bocal de fazer espuma de leite, retirar o depósito de água.
4. Deixar o aparelho libertar o vapor. Aguardar até que apareça a indicação  de depósito de água vazio.
5. Desligar o aparelho com a tecla .
6. Esvaziar o depósito de água e o apanha-gotas e limpar bem o aparelho.

O aparelho pode agora ser transportado ou armazenado.

Conselho: A unidade de infusão está agora protegida e não pode ser removida.



Definições

Este aparelho dispõe de várias definições de fábrica. As definições podem ser adaptadas individualmente.

Conselho: Se não se tocar em qualquer tecla durante 90 segundos, o aparelho muda automaticamente para a seleção de bebidas sem guardar as alterações. É mantida a definição memorizada anteriormente.

Podem ser feitos os seguintes ajustes:

Desligamento automático

O aparelho desliga-se automaticamente após um determinado período de tempo a seguir à última operação realizada com as teclas. Este período pode ser configurado num intervalo entre 15 minutos e 4 horas.

1. Manter premidas simultaneamente **000** e **Calc'nClean** durante, no mínimo, 3 segundos.
2. “▼” Tocar na tecla **Cappuccino** as vezes necessárias até aparecer "Auto Stand-by" (Stand by automático).
3. Confirmar com a tecla “ok” **Latte Macchiato**.
As definições de fábrica são ativadas e o idioma selecionado aparece.
4. “▼” Tocar na tecla **Cappuccino** e ajustar o tempo. São possíveis as seguintes definições:
 - após 15 min
 - após 30 min (definição de fábrica)
 - após 1 h
 - após 2 h
 - após 4 h
5. Confirmar com a tecla “ok” **Latte Macchiato**.
As definições de fábrica são ativadas e o idioma selecionado aparece.
6. “<” Tocar na tecla **Caffe Crema** para sair do menu.

Ligar/desligar sinal sonoro

Quando se aciona uma tecla ouve-se um sinal sonoro.

Este pode ser ativado ou desativado.

1. Manter premidas simultaneamente **000** e **Calc'nClean** durante, no mínimo, 3 segundos.
2. “▼” Tocar na tecla **Cappuccino** as vezes necessárias até aparecer "Sound" (Som).
3. Confirmar com a tecla “ok” **Latte Macchiato**.
As definições de fábrica são ativadas e o idioma selecionado aparece.
4. “▼” Tocar na tecla **Cappuccino** e selecionar "Sound on" (Som ligado) ou "Sound off" (Som desligado).
5. Confirmar com a tecla “ok” **Latte Macchiato**.
As definições de fábrica são ativadas e o idioma selecionado aparece.
6. “<” Tocar na tecla **Caffe Crema** para sair do menu.

Definir idioma

1. Manter premidas simultaneamente **000** e **Calc'nClean** durante, no mínimo, 3 segundos.
2. “▼” Tocar na tecla **Cappuccino** as vezes necessárias até aparecer "Language" (Idioma).
3. Confirmar com a tecla “ok” **Latte Macchiato**.
As definições de fábrica são ativadas e o idioma selecionado aparece.
4. “▼” Tocar na tecla **Cappuccino** e definir o idioma desejado.
5. Confirmar com a tecla “ok” **Latte Macchiato**.
As definições de fábrica são ativadas e o idioma selecionado aparece.
6. “<” Tocar na tecla **Caffe Crema** para sair do menu.

Ajustar a dureza da água

A regulação certa da dureza da água é importante para que o aparelho indique na devida altura quando deve ser feita uma descalcificação. A dureza que vem previamente ajustada para a água é 4. A dureza da água pode ser determinada através das tiras de teste fornecidas junto com o aparelho ou perguntando à companhia abastecedora de água local.

1. Mergulhar brevemente as tiras de teste em água de torneira fresca, deixar escorrer e aguardar um minuto para fazer a leitura do resultado.
O número de campos descoloridos nas tiras de teste indica o nível de dureza da água.
2. Manter premidas simultaneamente **000** e **Calc'nClean** durante, no mínimo, 3 segundos.
3. “▼” Tocar na tecla **Cappuccino** as vezes necessárias, até aparecer "Dureza da água".
4. “ok” Tocar na tecla **Latte Macchiato** e confirmar.
5. “▼” Tocar na tecla **Cappuccino** e regular a dureza da água. São possíveis as seguintes regulações:
 - Dureza da água 1
 - Dureza da água 2
 - Dureza da água 3
 - Dureza da água 4 (regulação de fábrica)
 - Filtro de água (se colocado)
 - Descalcificador de H2O (regulação, caso exista uma unidade anti-calcário)
6. “ok” Tocar na tecla **Latte Macchiato** para guardar a definição.
7. “<” Tocar na tecla **Caffe Crema** para sair do menu.

A tabela apresenta a correspondência dos níveis com os diferentes graus de dureza da água:

Nível	Grau de dureza da água	
	Alemão (°dH)	Francês (°fH)
1	1-7	1-13
2	8-14	14-25
3	15-21	26-38
4	22-30	39-54

A dureza da água pode ser alterada posteriormente em qualquer altura.

Conselho: Para a colocação do filtro de água (ver capítulo "Acessórios"), proceder do seguinte modo, → "*Filtro de água*" na página 42.

Reposição das definições de fábrica

Repôr as definições de fábrica, as definições próprias perder-se-ão.

1. Manter premidas simultaneamente **000** e **Calc'nClean** durante, no mínimo, 3 segundos.
2. “▼” Tocar na tecla **Cappuccino** as vezes necessárias até aparecer "Factory reset" (Reposição das definições de fábrica).
3. Confirmar com a tecla “ok” **Latte Macchiato**.
As definições de fábrica são ativadas e o idioma selecionado aparece.
4. “▼” Tocar na tecla **Cappuccino** as vezes necessárias até aparecer o idioma desejado no visor.
5. “ok” Tocar na tecla **Latte Macchiato** para confirmar a definição.
O aparelho executa um ciclo de lavagem e está pronto a funcionar quando aparecer no visor "Choose beverage" (Selecionar bebida).



Conservação e limpeza diária

Com uma manutenção e limpeza cuidadosas, é possível garantir o correto funcionamento do seu aparelho. Neste capítulo irá aprender como limpar e cuidar corretamente do seu aparelho.

Aviso

Perigo de choque elétrico!

Antes de proceder à limpeza, desligar a ficha da tomada elétrica. Nunca mergulhar o aparelho em água. Nunca utilizar aparelhos de limpeza a vapor.

Produto de limpeza

De modo a não danificar as diferentes superfícies com produtos de limpeza inadequados, respeitar as indicações seguintes.

Não utilizar

- produtos de limpeza agressivos ou abrasivos,
- detergentes que contenham álcool ou álcool etílico.
- esfregões de palha-de-aço ou esponjas abrasivas.

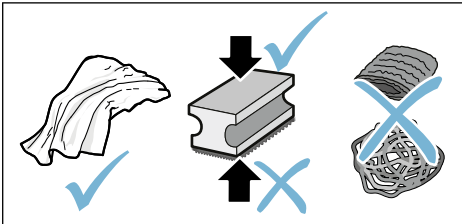

Conselhos

- Os panos esponja novos podem estar impregnados de sais. Esses sais podem provocar películas de ferrugem na superfície de aço inoxidável. Lavar bem os panos de esponja novos, antes de os utilizar.
- Eliminar sempre de imediato quaisquer resíduos de calcário, de café, de leite e de soluções de limpeza e de descalcificação. Por baixo destes resíduos pode formar-se corrosão.

Atenção!

Nem todas as peças do aparelho podem ser lavadas na máquina de lavar loiça.

→ Figura 5 - 7

Não laváveis na máquina de lavar loiça:



Depósito de água
Tampa do depósito de água
Tampa aromática
Unidade de infusão
Apanha-gotas

Laváveis na máquina de lavar loiça:



Tabuleiro apanha-gotas
Grelha apanha-gotas
Depósito de borras de café
Máx. 60 °C Flutuador
Bocal para espuma de leite
Cobertura do bocal de fazer espuma de leite

Limpeza do aparelho

1. Limpar o exterior do aparelho, utilizando um pano húmido macio.
2. Limpar o painel de controlo com um pano de microfibras.
3. Se necessário, limpar o dispensador de café após cada preparação de bebida.

Conselhos

- O aparelho executa um ciclo de lavagem automaticamente quando é ligado a frio ou ao desligar-se depois de ter sido tirado café. Deste modo, o sistema limpa-se automaticamente.
- Se o aparelho não for utilizado durante um período prolongado (p. ex. férias), limpar bem todo o aparelho, incluindo o dispensador de café, o dispositivo para fazer espuma de leite e as taças.

Limpar o apanha-gotas e o depósito de borras de café

→ Figura 5

Conselho: O apanha-gotas e o depósito de borras de café devem ser esvaziados e limpos diariamente para prevenir a formação de depósitos. Em caso de utilização frequente, esvaziar de vez em quando, logo que o flutuador fique claramente visível ou quando a indicação correspondente aparecer no visor.

1. Abrir a porta.
2. Extrair o apanha-gotas com o depósito de borras de café para a frente.
3. Remover o tabuleiro apanha-gotas com a grelha.
4. Esvaziar e limpar o apanha-gotas e o depósito de borras de café.
5. Limpar o interior do aparelho (espaço do apanha-gotas) com um pano.

Limpar sistema de leite

O sistema de leite deve ser limpo após cada utilização para remover resíduos.

Aviso

Perigo de queimaduras!

O bocal de fazer espuma de leite fica muito quente. Agarrar apenas pela pega. Depois da utilização, deixar arrefecer antes de tocar.

1. Encher um copo com água até meio e colocar sob o sistema de saída.
2. Empurrar o dispositivo para fazer espuma de leite totalmente para baixo.
3. Tocar na tecla **Milk** para limpar o sistema de leite.
4. Empurrar o dispositivo para fazer espuma de leite para cima e deixar arrefecer.
5. Desmontar o dispositivo para fazer espuma de leite em peças individuais e limpar muito bem. → Figura 6
6. Secar as peças individuais, montá-las e voltar a colocar no aparelho.

Conselhos

- Para terminar o processo antecipadamente, tocar novamente em **Milk**.
- Todas as peças do sistema de leite devem ser lavadas na máquina de lavar loiça. Após a lavagem, remover cuidadosamente os resíduos de solução existentes no sistema de leite.

Limpar a unidade de infusão

→ Figura **4**, → Figura **5**

Adicionalmente ao processo de lavagem, a unidade de infusão deve ser retirada regularmente para limpeza.

Atenção!

Limpar a unidade de infusão sem utilizar produtos à base de vinagre ou ácidos e não colocar na máquina de lavar loiça.

Retirar a unidade de infusão:

1. Desligar o aparelho.
2. Abrir a porta do compartimento de preparação.
3. Remover o depósito de borras de café.
4. Pressionar a alavanca vermelha para cima, agarrar na unidade de infusão pela pega e extrair cuidadosamente para a frente.
5. Lavar bem a unidade de infusão sob água quente corrente.
6. Limpar bem o interior do aparelho com um pano húmido e remover eventuais restos de café.
7. Deixar secar a unidade de infusão e o interior do aparelho.

Colocar a unidade de infusão:

1. Agarrar a unidade de infusão pela pega.
2. Pressionar a alavanca vermelha para cima, colocar a unidade de infusão sob a alavanca e empurrar para trás até ao batente. A alavanca tem de engatar.
3. Recolocar o depósito de borras de café e fechar a porta.

Importante: Se a unidade de infusão ou o apanha-gotas estiverem em falta ou mal colocados, não é possível fechar a porta.





Programa de manutenção

Em determinados intervalos de tempo e em função da dureza da água e da utilização do aparelho, a tecla **Calc'nClean** acende-se. No visor aparece "Calc ´nClean required" (Calc ´nClean necessário).

O aparelho deve ser limpo e descalcificado de imediato com o respetivo programa.

Conselhos

- **Importante:** Se o aparelho não for limpo e descalcificado atempadamente, pode ficar danificado.
Importante: Se o aparelho não for limpo e descalcificado atempadamente, será bloqueado. No visor aparece "Device locked" (Aparelho bloqueado)
Se o aparelho estiver bloqueado, o mesmo só pode voltar a ser operado depois de efetuado o programa de manutenção.
- **Atenção!** Em cada programa de manutenção Calc'nClean, utilizar produtos de descalcificação e limpeza conforme o indicado e respeitar as (respetivas) indicações de segurança.
- Não beber os líquidos.
- Nunca utilizar ácido cítrico, vinagre ou produtos à base de vinagre para descalcificar.
- Utilizar exclusivamente as pastilhas adequadas para limpar e descalcificar. Estas foram desenvolvidas especialmente para este aparelho e podem ser adquiridas posteriormente junto do serviço de assistência.
→ "Acessórios" na página 36
- Nunca adicionar pastilhas de descalcificação ou outros produtos na unidade de infusão.

- Nunca interromper o programa de manutenção.
- Antes de iniciar um programa de manutenção, retirar a unidade de infusão, limpar e colocar novamente. Limpar o dispositivo para fazer espuma de leite.
- Após a conclusão de um programa de manutenção, limpar o aparelho com um pano macio e húmido para remover resíduos da solução de descalcificação. Por baixo destes resíduos pode formar-se corrosão.
- Os panos de limpeza novos podem estar impregnados de sais. Esses sais podem provocar películas de ferrugem na superfície de aço inoxidável, motivo pelo qual estes panos têm de ser muito bem lavados antes de serem utilizados.
- Se for utilizado um filtro de água, os intervalos até ser necessário efetuar um programa de manutenção aumentam.
- Se o programa de manutenção for interrompido, p. ex. devido a uma falha de corrente, acende-se , **Calc'nClean** e  no visor. Proceder tal como descrito no capítulo calc ´nClean a partir do ponto 10.

Iniciar Calc'nClean

Duração: aprox. 40 minutos

1. Manter premida a tecla **Calc'nClean** durante aprox.5 segundos.
O símbolo ☑ acende-se.
2. Abrir a porta, remover e esvaziar o apanha-gotas e o depósito de borras de café.
3. Retirar a unidade de infusão e limpar.
4. Introduzir uma pastilha de limpeza de Bosch na unidade de infusão e recolocá-la no lugar.

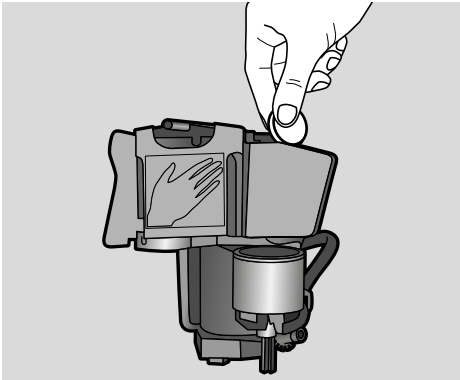

5. Recolocar o apanha-gotas e o depósito de borras de café e fechar a porta.
O símbolo ☑ acende-se.
6. Remover o filtro da água (se existente).
7. Encher o depósito de água com água morna até à marca 0,5 l e dissolver neste uma pastilha de descalcificação de Bosch.
8. Recolocar o depósito de água e colocar um recipiente grande (aprox.1 litro) sob o sistema de saída.
9. **Calc'nClean** pisca, tocar em **Calc'nClean**.

O programa é iniciado e limpa e descalcifica o aparelho. **Calc'nClean** pulsa. Duração: aprox. 20 minutos
O símbolo ☑ acende-se.

10. Esvaziar o recipiente, abrir a porta, esvaziar o apanha-gotas e recolocá-lo no lugar.
11. Fechar a porta e colocar o recipiente sob o sistema de saída.
O símbolo ☑ acende-se.
12. Limpar o depósito de água e recolocar o filtro de água (caso tenha sido retirado).
→ Figura 7
13. Encher com água limpa sem gás até à marca "max" e voltar a colocar o recipiente sob o sistema de saída.
14. **Calc'nClean** pisca, tocar em **Calc'nClean**.
O programa é iniciado e limpa e lava o aparelho. **Calc'nClean** pulsa.
O símbolo ☑ acende-se.
15. Esvaziar, limpar o apanha-gotas e o depósito de borras de café e recolocá-los nos respetivos lugares.
O programa chegou ao fim. O aparelho está novamente pronto para ser utilizado.

Defeito: O que fazer?

Quando ocorre uma anomalia, trata-se, muitas vezes, de uma situação simples de resolver. Antes de ligar para os

Serviços de Assistência Técnica, tente eliminar a anomalia pelos seus próprios meios, com o auxílio da tabela.

Ler as indicações de segurança no início destas instruções de serviço.

Tabela de anomalias

Problema	Causa	Ajuda
O aparelho deixa de reagir.	Avaria no aparelho.	Desligar a ficha da tomada, aguardar 5 segundos, ligar a ficha à tomada.
Qualidade do café ou do leite muito variável.	O aparelho tem calcário.	Descalcificar o aparelho de acordo com as instruções.
A quantidade definida pessoalmente não é obtida, o café só escorre às gotas ou já não escorre café nenhum.	O grau de moagem é demasiado fino.	Ajustar moinho para uma moagem mais grossa.
	O aparelho tem muito calcário.	Descalcificar o aparelho de acordo com as instruções.
	No filtro de água existe ar.	Mergulhar o filtro de água em água até não saírem mais bolhas de ar, voltar a colocar o filtro.
A qualidade da espuma de leite varia.	A qualidade da espuma de leite depende do tipo de leite ou bebida vegetal utilizado.	Otimize o resultado com a seleção correspondente de leite ou bebida vegetal.
Só escorre água, nenhum café.	O aparelho não deteta um depósito de café em grão vazio.	Adicionar grãos de café Nota: Nas próximas tiragens, o aparelho regula-se em função dos grãos de café.
	O compartimento de café na unidade de infusão está entupido.	Limpar a unidade de infusão. → "Limpar a unidade de infusão" na página 47
	Os grãos não estão a cair para o moinho (grãos demasiado oleosos).	Bater ligeiramente no depósito de café em grão. Eventualmente mudar de tipo de café. Limpar o depósito de café em grão vazio com um pano seco.
O café não tem "creme".	Café inapropriado.	Utilizar um tipo de café com uma maior percentagem de grãos Robusta.
	Os grãos de café já não são frescos.	Utilizar grãos frescos.
	O grau de moagem não é adequado para os grãos de café.	Definir para um grau de moagem mais fino.
O café é demasiado "ácido".	Está definido um grau de moagem demasiado grosso.	Definir para um grau de moagem mais fino.
	Café inapropriado.	Utilizar uma torrefação mais escura.

O café é demasiado "amargo".	Está definido um grau de moagem demasiado fino.	Definir um grau de moagem mais grosso.
	Café inapropriado.	Alterar o tipo de café que usa.
O café sabe a "queimado".	Está definido um grau de moagem demasiado fino	Definir um grau de moagem mais grosso.
	Café inapropriado.	Alterar o tipo de café que usa.
As bebidas/os batidos de leite saem demasiado quentes. Espuma de leite muito porosa, ruído de sucção elevado.	Muito pouco leite no copo ou na chávena.	Utilizar mais leite ou ajustar a duração da produção de espuma de leite.
As bebidas/os batidos de leite saem demasiado frios.	Demasiado leite no copo ou na chávena.	Utilizar menos leite ou ajustar a duração da produção de espuma de leite.
Não flui leite/espuma de leite.	O bocal de fazer espuma de leite está sujo. O bocal de fazer espuma de leite não imerge no leite.	Lavar o bocal de fazer espuma de leite na máquina de lavar loiça. → <i>"Limpar sistema de leite" na página 46</i> Utilizar mais leite, verificar se o bocal de fazer espuma de leite imerge no leite. Empurrar o sistema totalmente para baixo.
O filtro de água não se fixa ao depósito de água.	O filtro de água não está bem fixado.	Mergulhar o filtro de água em água até não saírem mais bolhas de ar, voltar a colocar o filtro. Colocar o filtro de água a direito e fixá-lo com firmeza à ligação do depósito.
Pingos de água no fundo do interior do aparelho depois de retirado o apanha-gotas.	Apanha-gotas retirado demasiado cedo.	Retirar o apanha-gotas apenas alguns segundos depois de ter sido tirada a última bebida.
A unidade de infusão não pode ser removida.	A unidade de infusão não está em posição de remoção (p. ex. a proteção contra congelamento foi ativada).	Volte a ligar o aparelho.
Não se consegue operar o aparelho, as indicações do visor alternam.	O aparelho em modo de demonstração.	Manter premida a tecla  durante pelo menos 5 segundos para desativar o modo de demonstração.
O moinho não arranca.	O aparelho está muito quente.	Aguardar 1 hora e deixar que o aparelho arrefeça.
Indicação do visor "Close door" (Fechar porta) apesar de a porta estar fechada.	A porta não está bem fechada.	Fechar bem a porta.
	O aparelho está muito quente.	Aguardar 1 hora e deixar que o aparelho arrefeça.

pt Defeito: O que fazer?

Indicação do visor "Empty trays" apesar de o aparelho-gotas estar vazio - o que fazer?	O esvaziamento não é reconhecido com o aparelho desligado.	Com o aparelho ligado, esvaziar o aparelho-gotas e recolocá-lo.
Indicação do visor "Fill water tank" (Encher o depósito de água) apesar de o depósito de água estar cheio.	O depósito de água está mal colocado.	Colocar corretamente o depósito de água.
	Água com gás no depósito de água.	Encher o depósito de água com água limpa da torneira.
	O flutuador no depósito de água está preso.	Retirar o depósito de água e limpar bem.
	O novo filtro de água não foi lavado de acordo com as instruções.	Lavar o filtro de água de acordo com as instruções e colocar em funcionamento.
	No filtro de água existe ar.	Mergulhar o filtro de água (abertura virada para cima) em água até não saírem mais bolhas de ar, voltar a colocar o filtro. → <i>"Colocar ou substituir o filtro de água" na página 42</i>
Filtro de água antigo.	Colocar um filtro de água novo.	
Indicação do visor "Fill water tank" (Encher o depósito de água) e LEDs a piscar.	Os depósitos calcários no depósito de água podem entupir o sistema.	Limpar bem o depósito de água e iniciar o calc'nClean. → <i>"Programa de manutenção Calc 'nClean" na página 49</i>
	Falta depósito de água ou está mal colocado.	Colocar corretamente o depósito de água.
	O sistema de tubos no aparelho está seco.	Encher o depósito de água com água limpa da torneira. Não encher com água com gás.
	No filtro de água existe ar.	Mergulhar o filtro de água (abertura virada para cima) em água até não saírem mais bolhas de ar, voltar a colocar o filtro.
Indicação do visor "Clean brewing unit" (Limpar unidade de infusão).	Unidade de infusão suja.	Limpar a unidade de infusão.
	O mecanismo da unidade de infusão está porco.	Limpar a unidade de infusão. → <i>"Conservação e limpeza diária" na página 45</i>

Indicação do visor "Incorrect voltage" (Tensão errada).	Tensão errada na instalação doméstica.	Operar o aparelho unicamente com uma tensão de 220-240 V.
Indicação do visor "Device too cold" (Aparelho demasiado frio).	A temperatura ambiente está demasiado fria.	Operar o aparelho a temperaturas > 5 °C.
Indicação do visor "Restart appliance" (Reiniciar o aparelho), os LEDs piscam.	A unidade de infusão está muito suja ou não pode ser removida.	Desligar e voltar a ligar o aparelho, se possível, limpar a unidade de infusão.
Indicação do visor "Restart appliance" (Reiniciar o aparelho), nenhum LED pisca.	Avaria no aparelho.	Reiniciar o aparelho.
Indicação do visor "Clean/fill water tank" (Limpar/encher o depósito), calc'nClean e  acendem.	O processo de descalcificação foi interrompido.	proceder tal como descrito no capítulo calc'nClean a partir do ponto 10.
A indicação "calc'nClean" aparece muito frequentemente.	A água é muito calcária.	Inserir o filtro de água e ativar de acordo com as instruções. → "Filtro de água" na página 42

Na impossibilidade de resolver um problema, contactar imediatamente a hotline!
Os números de telefone encontram-se nas últimas páginas destas instruções de serviço.





Serviços Técnicos

Dados técnicos

Ligação elétrica (tensão – frequência)	220–240 V ~, 50/60 Hz
Valor de ligação	1300 W
Pressão máxima da bomba, estática	15 bar
Capacidade máxima do depósito de água (sem filtro)	1,3 l
Capacidade máxima do depósito de café em grão	≈ 250 g
Comprimento do cabo de alimentação	100 cm
Dimensões (A x L x P)	37,3 x 24,9 x 42,8 cm
Peso, vazia	aprox.8–9 kg
Tipo de moinho	Cerâmica/aço

Número E e número FD

Quando efetuar a chamada, indique o número completo de produto (N.º E) e o número de fabrico (N.º FD) do aparelho para podermos prestar um serviço de qualidade. Encontrará estes números na placa de identificação . (→ Figura )

Para que, em caso de necessidade, não perca tempo a procurar, poderá inserir aqui os dados do seu aparelho e o número de telefone dos Serviços de Assistência Técnica.

N.º E

N.º FD

Serviços de
Assistência Técnica



Na última página destas instruções de serviço encontrará os contactos dos Serviços de Assistência Técnica de todos os países.

Garantia

Para este aparelho vigoram as condições de garantia publicadas pelo nosso representante no país em que o mesmo for adquirido. O representante onde comprou o aparelho poderá dar-lhe mais pormenores sobre este assunto. Para a prestação de qualquer serviço dentro da garantia é, no entanto, necessária a apresentação do documento de compra do aparelho.

Salvo alterações técnicas.

Πίνακας περιεχομένων

	Χρήση σύμφωνα με το σκοπό προορισμού.....	56
--	--	-----------

	Σημαντικές υποδείξεις ασφαλείας.....	56
--	---	-----------

	Προστασία περιβάλλοντος.....	58
	Εξοικονόμηση ενέργειας.....	58
	Απόσυρση σύμφωνα με τους κανόνες προστασίας του περιβάλλοντος.....	58

	Γνωρίστε τη συσκευή.....	59
	Υλικά παράδοσης.....	59
	Συναρμολόγηση και εξαρτήματα.....	59
	Στοιχεία χειρισμού.....	60

	Εξαρτήματα.....	61
--	------------------------	-----------

	Πριν την πρώτη χρήση.....	62
	Τοποθέτηση και σύνδεση της συσκευής	62
	Θέση της συσκευής σε λειτουργία.....	62

	Χειρισμός της συσκευής.....	63
	Παρασκευή ροφήματος καφέ από φρεσκοαλεσμένους κόκκους καφέ.....	63
	Παρασκευή ροφημάτων με γάλα.....	64
	Προσαρμογή των ρυθμίσεων ροφημάτων.....	65
	Φίλτρο νερού.....	67
	Αντιπαγετική προστασία.....	67

	Ρυθμίσεις.....	68
	Αυτόματη απενεργοποίηση.....	68
	Ενεργοποίηση/απενεργοποίηση του ηχητικού σήματος.....	68
	Ρύθμιση της γλώσσας.....	68
	Ρύθμιση της σκληρότητας του νερού.....	69
	Factory Reset (Επαναφορά στις ρυθμίσεις εργοστασίου).....	69

	Καθημερινή φροντίδα και καθαρισμός.....	70
---	--	-----------

	Υλικά καθαρισμού.....	70
	Καθαρισμός της συσκευής.....	71
	Καθαρισμός του δίσκου σταξίματος και του δοχείου συλλογής υπολειμμάτων καφέ.....	71
	Καθαρισμός του συστήματος γάλακτος.....	71
	Καθαρισμός της μονάδας παρασκευής.....	72

	Πρόγραμμα σέρβις.....	72
	Ξεκίνημα του Calc'nClean.....	73

	Βλάβες, τι μπορεί να γίνει;.....	74
---	---	-----------

	Υπηρεσία εξυπηρέτησης πελατών.....	78
	Τεχνικά στοιχεία.....	78
	Αριθμός E και αριθμός FD:.....	78
	Όροι εγγύησης.....	79



Χρήση σύμφωνα με το σκοπό προορισμού

Μετά την αφαίρεση από τη συσκευασία, ελέγξτε τη συσκευή. Σε περίπτωση ζημιάς κατά τη μεταφορά μην την συνδέσετε.

Αυτή η συσκευή προορίζεται μόνο για την οικιακή χρήση και το οικιακό περιβάλλον.

Χρησιμοποιείτε τη συσκευή μόνο σε εσωτερικούς χώρους, σε θερμοκρασία δωματίου και σε υψόμετρο μέχρι 2.000 m πάνω από τη στάθμη της θάλασσας.



Σημαντικές υποδείξεις ασφαλείας

Διαβάστε παρακαλώ προσεκτικά τις οδηγίες χρήσης, ενεργήστε σύμφωνα με αυτές και φυλάξτε τις. Σε περίπτωση παραχώρησης της συσκευής σε τρίτους πρέπει να δώσετε μαζί και αυτές τις οδηγίες.

Αυτή η συσκευή μπορεί να χρησιμοποιηθεί από παιδιά από 8 ετών και πάνω και από άτομα με περιορισμένες φυσικές, αισθητήριες ή πνευματικές ικανότητες ή με ανεπαρκή εμπειρία και/ή ανεπαρκείς γνώσεις, όταν επιτηρούνται ή έχουν ενημερωθεί σχετικά με την ασφαλή χρήση της συσκευής και έχουν κατανοήσει τους πιθανούς από τη χρήση της συσκευής κινδύνους. Παιδιά κάτω των 8 ετών πρέπει να κρατιούνται μακριά από τη συσκευή και το ηλεκτρικό καλώδιο σύνδεσης και δεν επιτρέπεται να χειριστούν τη συσκευή. Τα παιδιά δεν επιτρέπεται να παίζουν με τη συσκευή. Ο καθαρισμός και η συντήρηση από το χρήστη δεν επιτρέπεται να εκτελείται από παιδιά, εκτός αν αυτά είναι 8 ετών και άνω και επιβλέπονται.

Προειδοποίηση Κίνδυνος ηλεκτροπληξίας!

- Η συσκευή επιτρέπεται να συνδεθεί σε ένα δίκτυο ρεύματος μόνο μέσω μιας γειωμένης πρίζας, εγκατεστημένης σύμφωνα με τους κανονισμούς. Βεβαιωθείτε, ότι το σύστημα αγωγών προστασίας (γείωση) της ηλεκτρικής εγκατάστασης του σπιτιού έχει εγκατασταθεί σύμφωνα με τους κανονισμούς.
- Συνδέστε και λειτουργείτε τη συσκευή μόνο σύμφωνα με τα στοιχεία στην πινακίδα τύπου. Όταν το καλώδιο σύνδεσης στο δίκτυο του ρεύματος αυτής της συσκευής υποστεί ζημιά, πρέπει να αντικατασταθεί από την υπηρεσία εξυπηρέτησης πελατών.
- Χρησιμοποιείτε τη συσκευή μόνο, όταν το ηλεκτρικό καλώδιο και η συσκευή δεν παρουσιάζουν καμία ζημιά. Σε περίπτωση βλάβης τραβήξτε αμέσως το φικ από την πρίζα ή απενεργοποιήστε την τάση του δικτύου.
- Οι επισκευές στη συσκευή επιτρέπεται να πραγματοποιούνται μόνο από το σέρβις πελατών της εταιρείας μας, για την αποφυγή επικινδύνων καταστάσεων.
- Μη βυθίσετε τη συσκευή ή το ηλεκτρικό καλώδιο ποτέ μέσα σε νερό.
- Η βυσματούμενη σύνδεση της συσκευής δεν επιτρέπεται να έρθει σε επαφή με υγρά.
- Προσέξτε τις ειδικές υποδείξεις για τον καθαρισμό στις οδηγίες.

Προειδοποίηση Κίνδυνος λόγω μαγνητισμού!

Η συσκευή περιέχει μόνιμους μαγνήτες, οι οποίοι μπορεί να επηρεάσουν αρνητικά τα ηλεκτρονικά στοιχεία εμφύτευσης, π.χ. βηματοδότες καρδιάς ή αντλίες ινσουλίνης. Οι φορείς ηλεκτρονικών στοιχείων εμφύτευσης παρακαλούνται να διατηρούν μια ελάχιστη απόσταση 10 cm από τη συσκευή και από το αφαιρεμένο δοχείο νερού.

Προειδοποίηση Κίνδυνος ασφυξίας!

Μην αφήνετε τα παιδιά να παίζουν με τα υλικά συσκευασίας. Φυλάξτε με ασφάλεια τα μικροαντικείμενα, μπορεί να καταποθούν.

Προειδοποίηση Κίνδυνος εγκαυμάτων!

- Το σύστημα γάλακτος ζεσταίνονται πάρα πολύ. Αφήστε τη συσκευή να κρυώσει μετά τη χρήση και μετά αγγίξτε την.
- Μετά τη χρήση οι επιφάνειες, όπως π.χ. θερμαντήρας φλιτζανιών, μπορεί να είναι ακόμα καυτές για λίγο χρόνο.
- Τα φρεσκοπαρασκευασμένα ροφήματα είναι πάρα πολύ καυτά. Όταν χρειάζεται, αφήστε τα λίγο να κρυώσουν.

Προειδοποίηση Κίνδυνος τραυματισμού!

- Η λάθος χρήση της συσκευής μπορεί να οδηγήσει σε τραυματισμούς.
- Μην απλώνετε τα χέρια σας στο μηχανισμό άλεσης.

Προειδοποίηση Κίνδυνος πυρκαγιάς!

- Η συσκευή ζεσταίνεται.
- Μη λειτουργείτε τη συσκευή ποτέ σε μια ντουλάπα.



Προστασία περιβάλλοντος

Εξοικονόμηση ενέργειας

- Όταν δε χρησιμοποιείται η συσκευή, απενεργοποιήστε τη συσκευή.
- Ρυθμίστε το χρονικό διάστημα για την αυτόματη απενεργοποίηση στη μικρότερη τιμή.
- Μη διακόπτετε τη λήψη καφέ ή αφρόγαλου, εάν αυτό είναι εφικτό. Η πρόωρη διακοπή οδηγεί σε αυξημένη κατανάλωση ενέργειας και σε γρηγορότερη πλήρωση του δίσκου σταξίματος.
- Απασβεστώνετε τακτικά τη συσκευή, για την αποφυγή αποθεμάτων αλάτων ασβεστίου. Τα υπολείμματα αλάτων οδηγούν σε αυξημένη κατανάλωση ενέργειας.

Απόσυρση σύμφωνα με τους κανόνες προστασίας του περιβάλλοντος

Αποσύρετε την συσκευασία σύμφωνα με τους κανόνες προστασίας του περιβάλλοντος.



Αυτή η συσκευή είναι χαρακτηρισμένη σύμφωνα με την ευρωπαϊκή οδηγία 2012/19/ΕΕ περί ηλεκτρικών και ηλεκτρονικών παλιών συσκευών (waste electrical and electronic equipment - WEEE). Η οδηγία αυτή καθορίζει τα πλαίσια για την απόσυρση και αξιοποίηση των παλιών συσκευών με ισχύ σε όλη την ΕΕ.

Για τους τρέχοντες τρόπους απόσυρσης αποταθείτε παρακαλώ στο ειδικό κατάστημα πώλησης.



Γνωρίστε τη συσκευή

Σε αυτό το κεφάλαιο έχετε μια επισκόπηση των υλικών παράδοσης, της δομής και των εξαρτημάτων της συσκευής σας. Επιπλέον γνωρίζετε τα διάφορα στοιχεία χειρισμού.

Υπόδειξη: Ανάλογα με τον τύπο της συσκευής μπορεί να υπάρχουν αποκλίσεις στο χρώμα και στις λεπτομέρειες.

Σχετικά με τη χρήση αυτών των οδηγιών χρήσης:

Τα εξώφυλλα των οδηγιών χρήσης μπορείτε να τα ανοίξετε προς τα εμπρός. Οι απεικονίσεις χαρακτηρίζονται με αριθμούς, στους οποίους γίνεται αναφορά στις οδηγίες χρήσης.

Παράδειγμα → Εικόνα **1**

Υλικά παράδοσης

→ Εικόνα **1**

- A** Πλήρως αυτόματη μηχανή καφέ
- B** Ταινία μέτρησης της σκληρότητας του νερού
- C** Οδηγίες χρήσης
- D** Αφροποιοητής γάλατος

Συναρμολόγηση και εξαρτήματα





→ Εικόνα **2**

- 1** Πλήκτρο On / Off (λειτουργία ετοιμότητας)
- 2** Οθόνη ενδείξεων
- 3** Πεδίο χειρισμού
- 4** Λαβή του αφροποιοητή γάλατος
- 5** Σύστημα εκροής για καφέ, ρυθμιζόμενο στο ύψος
- 6** Αφροποιοητής γάλακτος (στήριγμα, αφροποιοητής, κάλυμμα), ρυθμιζόμενος στο ύψος
- 7** Δίσκος σταξίματος (δοχείο συλλογής υπολειμμάτων καφέ, πλέγμα σταξίματος, λαμαρίνα σταξίματος, φλοτέρ)
- 8** Πόρτα του χώρου παρασκευής
- 9** Πινακίδα τύπου
- 10** Μονάδα παρασκευής
- 11** Κάλυμμα αρώματος
- 12** Δοχείο κόκκων καφέ
- 13** Περιστροφικός επιλογέας για τη ρύθμιση του βαθμού άλεσης
- 14** Καπάκι του δοχείου νερού
- 15** Δοχείο νερού
- 16** Θερμαντήρας φλιτζανιών



eI Γνωρίστε τη συσκευή

Στοιχεία χειρισμού

Αγγίζοντας τα πεδία μπορεί π.χ. να επιλεγεί και να ξεκινήσει ένα ρόφημα ή να ρυθμιστεί η δύναμη του καφέ.

Πλήκτρο	Σημασία
	Ενεργοποίηση και απενεργοποίηση της συσκευής Η συσκευή ξεπλύνεται αυτόματα, όταν ενεργοποιείται και απενεργοποιείται. Η συσκευή δεν ξεπλύνεται, όταν: <ul style="list-style-type: none">■ Κατά την ενεργοποίηση είναι ακόμη ζεστή.■ Πριν από την απενεργοποίηση δεν έγινε καμία λήψη καφέ. Η συσκευή βρίσκεται σε ετοιμότητα λειτουργίας, όταν στο πεδίο χειρισμού ανάβουν οι φωτο- δίοδοι (LED) των πλήκτρων για την επιλογή ροφήματος. Η συσκευή διαθέτει μια αυτόματη απενεργοποίηση. → "Ρύθμιση της αυτόματης απενεργοποίησης" στη σελίδα 68
Espresso	Λήψη Espresso
Caffe Crema	Λήψη Caffe Crema ή πλοήγηση στην οθόνη ενδείξεων "◀" (προηγούμενο χωρίς αποθήκευση).
Cappuccino	Λήψη καπουτσίνο ή πλοήγηση στην οθόνη ενδείξεων "▼" (πλοήγηση προς τα κάτω).
Latte Macchiato	Λήψη Latte macchiato ή πλοήγηση στην οθόνη ενδείξεων "ok" (επιβεβαίωση και αποθήκευση).
Milk	Δημιουργία αφρού γάλακτος
	Δύναμη καφέ Προσαρμογή της δύναμης του καφέ → "Προσαρμογή της ρύθμισης ροφήματος" στη σελίδα 65
Calc'nClean	Εκκίνηση του προγράμματος σέρβις Αναβοσβήνει, όταν το πρόγραμμα σέρβις πρέπει να εκτελεστεί. → "Πρόγραμμα σέρβις Calc 'nClean" στη σελίδα 73
	Παρασκευή από 2 Espresso ή 2 Caffe Crema ταυτόχρονα. Τοποθετήστε τα φλιτζάνια δίπλα δίπλα κάτω από το στόμιο εκροής του καφέ. → "Χειρισμός της συσκευής" στη σελίδα 63
	Η πλήρως αυτόματη μηχανή καφέ διαθέτει ένα θερμαντήρα φλιτζανιών, ο οποίος με το πλή- κτρο μπορεί να ενεργοποιηθεί και να απενεργοποιηθεί χειροκίνητα. Όταν ο θερμαντήρας φλι- τζανιών είναι ενεργοποιημένος, ανάβει το πλήκτρο.  Προειδοποίηση Κίνδυνος ζεματισματος! Ο θερμαντήρας φλιτζανιών ζεσταίνεται πάρα πολύ! Υπόδειξη: Για μια ιδανική θέρμανση των φλιτζανιών τοποθετήστε τα με το τον πάτο των φλι- τζανιών πάνω στο θερμαντήρα φλιτζανιών.

Ένδειξη

	Ανάβει, όταν πρέπει να προστεθεί νερό στο δοχείο νερού, το δοχείο νερού λείπει ή το φίλτρο του νερού πρέπει να αντικατασταθεί. Στην οθόνη ενδείξεων εμφανίζεται ένα μήνυμα.
	Ανάβει, όταν οι δίσκοι πρέπει να αδειάσουν. Αναβοσβήνει, όταν η πόρτα του χώρου παρασκευής είναι ανοιχτή.
	
ανάβει	Σε ετοιμότητα λειτουργίας, μπορεί να πραγματοποιηθεί μια επιλογή
αναβοσβήνει παλμικά	Η λήψη τρέχει
αναβοσβήνει	περιμένει για χειρισμό, π.χ. στο Calc'nClean
Off	μη διαθέσιμο

Οθόνη ενδείξεων

Στην οθόνη ενδείξεων  εμφανίζονται ροφήματα, ρυθμίσεις και δυνατότητες ρύθμισης καθώς και μηνύματα για την κατάσταση λειτουργίας.

Στην οθόνη ενδείξεων εμφανίζεται επίσης η εντολή χειρισμού.

Τα ξεχωριστά βήματα χειρισμού εμφανίζονται στην οθόνη ενδείξεων.

Όταν πραγματοποιηθεί η απαραίτητη ενέργεια, π.χ. "Fill water tank" (Πλήρωση του δοχείου νερού)", αποκρύπτεται το αντίστοιχο μήνυμα.

**Εξαρτήματα**

Τα ακόλουθα εξαρτήματα είναι διαθέσιμα στο εμπόριο και από την υπηρεσία εξυπηρέτησης πελατών:

Εξαρτήματα	Αριθμός παραγγελίας	
	Εμπόριο	Υπηρεσία εξυπηρέτησης πελατών
Δισκία καθαρισμού	TCZ8001N	00311807
Δισκία απαμβέστωσης	TCZ8002N	00576693
Φίλτρο νερού	TCZ7003	00575491
Σετ φροντίδας	TCZ8004	00576331

Τα στοιχεία επικοινωνίας όλων των χωρών για την υπηρεσία εξυπηρέτησης πελατών θα τα βρείτε στην τελευταία σελίδα σε αυτές τις οδηγίες.



Πριν την πρώτη χρήση

Σε αυτό το κεφάλαιο μπορείτε να πληροφορηθείτε, πώς να θέσετε τη συσκευή σας σε λειτουργία.

Υπόδειξη: Χρησιμοποιείτε τη συσκευή μόνο σε χώρους χωρίς παγωνιά. Σε περίπτωση που η συσκευή μεταφέρθηκε ή αποθηκεύτηκε σε θερμοκρασίες κάτω από 0 °C, πρέπει πριν από τη θέση σε λειτουργία να περιμένετε το λιγότερο 3 ώρες.

Τοποθέτηση και σύνδεση της συσκευής

1. Αφαιρέστε τις υπάρχουσες προστατευτικές μεμβράνες.
2. Τοποθετήστε τη συσκευή πάνω σε μία επίπεδη, αδιάβροχη και επαρκή για το βάρος επιφάνεια.
3. Συνδέστε τη συσκευή με το φις σε μια εγκατεστημένη σύμφωνα με τους κανονισμούς πρίζα οούκο.

Υπόδειξη: Μετά από κάθε σύνδεση στην πρίζα του ρεύματος περιμένετε λίγο (περίπου 5 δευτερόλεπτα).

Θέση της συσκευής σε λειτουργία

Τοποθέτηση του αφροποητή γάλακτος

→ Εικόνα **3**

1. Αφαιρέστε τα εξαρτήματα του αφροποητή γάλακτος από τη σακούλα.
2. Συναρμολογήστε τον αφροποητή γάλακτος.
3. Τοποθετήστε τον αφροποητή γάλακτος μπροστά στη συσκευή.

Πλήρωση του δοχείου κόκκων καφέ

Με αυτή τη συσκευή μπορείτε να παρασκευάσετε ροφήματα καφέ από κόκκους καφέ.

1. Ανοίξτε το καπάκι **[11]** του δοχείου κόκκων καφέ **[12]**.
2. Προσθέστε κόκκους καφέ.
3. Κλείστε ξανά το καπάκι.

Υποδείξεις

- Οι κόκκοι καφέ με γλάσο, οι καραμελωμένοι κόκκοι καφέ ή οι κόκκοι καφέ με άλλα σακχαρώδη συστατικά, φράζουν τη μονάδα παρασκευής. Χρησιμοποιείτε μόνο γνήσια χαρμάνια καφέ ειδικά για πλήρως αυτόματες μηχανές καφέ ή εσπρέσο.
- Για κάθε διαδικασία παρασκευής αλέθεται φρέσκο καφές.
- Φυλάγετε τους κόκκους καφέ κλειστούς σε δροσερό μέρος, έτσι διατηρείται ιδανικά η ποιότητα.
- Μπορείτε να φυλάξετε κόκκους καφέ για περισσότερες ημέρες στο δοχείο κόκκων καφέ, χωρίς να χαθεί το άρωμά τους.

Πλήρωση του δοχείου νερού

Σημαντικό: Γεμίζετε το δοχείο νερού καθημερινά με καθαρό, κρύο μη ανθρακούχο νερό. Πριν από τη λειτουργία ελέγξτε, εάν το δοχείο νερού είναι αρκετά γεμάτο.

1. Αφαιρέστε το καπάκι του δοχείου του νερού.
2. Αφαιρέστε το δοχείο νερού από τη λαβή και ξεπλύντε το.
3. Γεμίστε το δοχείο νερού μέχρι την ένδειξη "max" με νερό.
4. Βάλτε το δοχείο νερού ξανά ίσια στο στήριγμα και τοποθετήστε το καπάκι του δοχείου νερού.

Ρύθμιση της γλώσσας

1. Ενεργοποιήστε τη συσκευή με το πλήκτρο **[ON]**. Στην οθόνη ενδείξεων εμφανίζεται η προρρυθμισμένη γλώσσα.
2. Αγγίξτε το πλήκτρο **“▼”** **Cappuccino** τόσες φορές, μέχρι να εμφανιστεί στην οθόνη ενδείξεων η επιθυμητή γλώσσα.
3. Αγγίξτε το σύμβολο **“ok”** **Latte Macchiato**, για να επιβεβαιώσετε τη ρύθμιση.

Η συσκευή ξεπλένεται και είναι σε ετοιμότητα λειτουργίας, όταν στην οθόνη ενδείξεων εμφανίζεται "Choose beverage" (Επιλογή ροφήματος).

Υποδείξεις

- Η επιλογή γλώσσας εμφανίζεται αυτόματα μόνο κατά την πρώτη ενεργοποίηση.
- Μπορείτε να αλλάξετε οποτεδήποτε τη γλώσσα. → "Ρυθμίσεις" στη σελίδα 68

Γενικές υποδείξεις

Η πλήρως αυτόματη μηχανή καφέ είναι προγραμματισμένη από το εργοστάσιο με τις στάνταρ ρυθμίσεις για ιδανική λειτουργία.

- Η συσκευή απενεργοποιείται αυτόματα μετά από έναν επιλεγμένο χρόνο.
- Αγγίζοντας ένα πλήκτρο, ηχεί ένας ήχος, αυτός μπορεί να απενεργοποιηθεί. → "Ρυθμίσεις" στη σελίδα 68
- Κατά την πρώτη χρήση, μετά την εκτέλεση του προγράμματος σέρβις ή όταν η συσκευή δεν ήταν για μεγαλύτερο χρονικό διάστημα σε λειτουργία, το πρώτο ρόφημα δεν έχει ακόμα το πλήρες άρωμα και δε θα πρέπει να καταναλωθεί.
- Μετά τη θέση σε λειτουργία της συσκευής επιτυγχάνεται μια συνεχής λεπτή και σταθερή "κρέμα (καϊμάκι)" μόνο, μετά την παρασκευή μερικών φλιτζανιών.
- Σε περίπτωση παρατεταμένης χρήσης είναι φυσιολογικό, να δημιουργούνται στις σχισμές αερισμού σταγόνες νερού.
- Ο εξερχόμενος ατμός δεν αποτελεί κανένα σφάλμα, αλλά οφείλεται σε τεχνικούς λόγους.

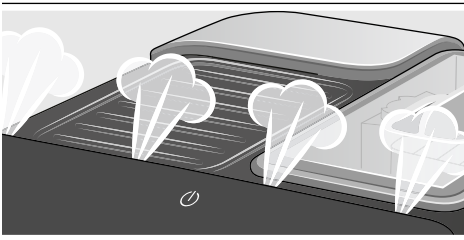

Προτού χρησιμοποιήσετε την καινούργια σας συσκευή, πρέπει να ελέγξετε και να ρυθμίσετε τη σκληρότητα του νερού. → "Ρυθμίσεις" στη σελίδα 68



Χειρισμός της συσκευής

Σε αυτό το κεφάλαιο μαθαίνετε, με ποιον τρόπο παρασκευάζετε ροφήματα καφέ και ροφήματα γάλακτος. Λαμβάνετε πληροφορίες για τις ρυθμίσεις, το φίλτρο νερού και την προσαρμογή του βαθμού άλεσης καθώς και για την αντιπαγετική προστασία.

Υπόδειξη: Τα φρεσκοπαρασκευασμένα ροφήματα μπορεί να είναι πάρα πολύ καυτά.

Παρασκευή ροφήματος καφέ από φρεσκοαλεσμένους κόκκους καφέ

Μπορείτε να επιλέξετε μεταξύ Espresso και Caffe Crema. → "Παρασκευή ροφημάτων με γάλα" στη σελίδα 64

Η συσκευή είναι ενεργοποιημένη. Το δοχείο νερού και το δοχείο κόκκων καφέ είναι γεμάτα.

1. Τοποθετήστε ένα φλιτζάνι κάτω από το σύστημα εκροής.
2. Αγγίζοντας επανειλημμένα το **000**, ρυθμίστε την επιθυμητή δύναμη του καφέ.
3. Αγγίξτε το πλήκτρο **Espresso** ή **Caffe Crema**.

Ο καφές ετοιμάζεται και στη συνέχεια τρέχει στο φλιτζάνι.

Υπόδειξη: Για να σταματήσετε πρόωρα τη λήψη ροφήματος, αγγίξτε ξανά το **Espresso** ή το **Caffe Crema**.

Παρασκευή ροφημάτων με γάλα

Αυτή η συσκευή διαθέτει έναν αφροποποιητή γάλακτος. Μπορείτε να παρασκευάσετε ροφήματα καφέ με γάλα ή να δημιουργήσετε αφρό γάλακτος.

Συμβουλή: Μπορείτε να χρησιμοποιήσετε επίσης φυτικά ροφήματα αντί γάλα, π.χ. από σόγια.

Υποδείξεις

- Η ποιότητα του αφρογάλακτος εξαρτάται από το είδος του χρησιμοποιούμενου γάλακτος ή του φυτικού ροφήματος.
- Τα αποξηραμένα υπολείμματα γάλακτος αφαιρούνται δύσκολα, γι' αυτό καθαρίζετε τα οπωσδήποτε. → "Καθημερινή φροντίδα και καθαρισμός" στη σελίδα 70

Προειδοποίηση

Κίνδυνος ζεματισμού!

Ο αφροποποιητής γάλακτος ζεσταίνεται πάρα πολύ. Πιάνετε μόνο τη λαβή. Αφήστε τη συσκευή να κρυώσει μετά τη χρήση και μετά αγγίξτε την.

Ροφήματα καφέ με γάλα

Μπορείτε να επιλέξετε μεταξύ Cappuccino (Καπουτσιόνο) και Latte Macchiato. Γι' αυτό προσέξτε παρακαλώ τη θέση του στομιού εκροής του καφέ και του αφροποποιητή γάλακτος.

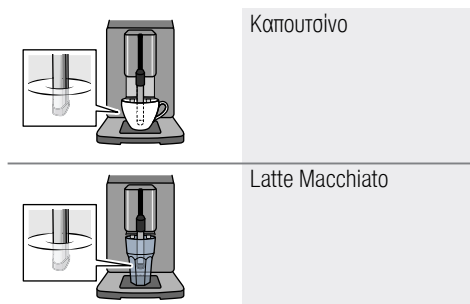

Η συσκευή είναι ενεργοποιημένη. Το δοχείο νερού και το δοχείο κόκκων καφέ είναι γεμάτα.

Ο αφροποποιητής γάλακτος είναι συναρμολογημένος.

1. Γεμίστε ένα μεγάλο φλιτζάνι ή ένα μεγάλο ποτήρι με περίπου 100 ml γάλα για καπουτσιόνο και περίπου 150 ml γάλα για Latte Macchiato.
2. Τοποθετήστε το φλιτζάνι ή το ποτήρι κάτω από το σύστημα εκροής.
3. Σπρώξτε το στόμιο εκροής του καφέ και τον αφροποποιητή γάλακτος εντελώς προς τα κάτω.
4. Αγγίζοντας επανειλημμένα το , ρυθμίστε την επιθυμητή δύναμη του καφέ.
5. Αγγίξτε το πλήκτρο **Cappuccino** ή **Latte Macchiato**.

Πρώτα αφρίζει το γάλα στο φλιτζάνι ή στο ποτήρι. Στη συνέχεια παρασκευάζεται ο καφές και τρέχει μέσα στο φλιτζάνι ή το ποτήρι.

Υπόδειξη: Για να σταματήσετε πρόωρα το τρέχον βήμα της λήψης ροφήματος, αγγίξτε ξανά το **Cappuccino** ή το **Latte Macchiato**.

Δημιουργία αφρού γάλακτος

Η συσκευή είναι ενεργοποιημένη. Το δοχείο του νερού είναι γεμάτο. Ο αφροποποιητής γάλακτος είναι συναρμολογημένος.

1. Γεμίστε ένα μεγάλο φλιτζάνι ή ένα μεγάλο ποτήρι με περίπου 100 ml γάλα.
2. Τοποθετήστε το φλιτζάνι ή το ποτήρι κάτω από το σύστημα εκροής.
3. Σπρώξτε το στόμιο εκροής του καφέ και τον αφροποποιητή γάλακτος εντελώς προς τα κάτω.
4. Αγγίξτε το πλήκτρο **Milk**. Το γάλα αφρίζει.

Υπόδειξη: Για να σταματήσετε πρόωρα τη διαδικασία, αγγίξτε ξανά το **Milk**.

Προσαρμογή των ρυθμίσεων ροφημάτων

Παρασκευή δύο φλιτζανιών με μιας

Προτού κάνετε λήψη ενός ροφήματος, μπορείτε να επιλέξετε τη λήψη δύο φλιτζανιών με μιας.

Αγγίζοντας το ☐, ενεργοποιείται ή απενεργοποιείται η λειτουργία.

Στην οθόνη ενδείξεων ανάβει για 5 δευτερόλεπτα "Double cup on" (Διπλό φλιτζάνι On) ή Double cup off" (Διπλό φλιτζάνι Off).

Η λειτουργία διπλού φλιτζανιού είναι δυνατή μόνο για **Espresso** και **Caffe Crema**, τα πλήκτρα ανάβουν. Η λήψη άλλων ροφημάτων δεν είναι δυνατή, όσο η λειτουργία διπλού φλιτζανιού είναι ενεργοποιημένη.

Υποδείξεις

- Τα ροφήματα παρασκευάζονται σε δύο βήματα (δύο διαδικασίες άλεσης). Περιμένετε μέχρι να ολοκληρωθεί πλήρως η διαδικασία.
- Εάν μέσα σε 90 δευτερόλεπτα δεν πατηθεί κανένα πλήκτρο, περνά η συσκευή αυτόματα στη ρύθμιση "Double cup off" (Διπλό φλιτζάνι Off).

Δύναμη καφέ

Προτού κάνετε λήψη ενός ροφήματος, μπορείτε να προσαρμόσετε τη δύναμη του καφέ:

Γι' αυτό, αγγίζοντας το ☐☐☐, επιλέξτε την επιθυμητή δύναμη του καφέ.

☐	πολύ ελαφρύς
☐☐	ελαφρύς
☐☐☐	κανονικός
☐☐☐☐	δυνατός
☐☐☐☐☐	πολύ δυνατός

Υπόδειξη: Η ρυθμισμένη δύναμη καφέ είναι ενεργοποιημένη για όλα τα ροφήματα με καφέ.

Ποσότητα πλήρωσης

Μπορείτε να αλλάξετε την ποσότητα πλήρωσης των ροφημάτων σας.

Κρατήστε το πλήκτρο **Espresso** ή **Caffe Crema** πατημένο για 3 δευτερόλεπτα.

Η λήψη τρέχει, το επιλεγμένο πλήκτρο αναβοσβήνει.

Στην οθόνη ενδείξεων εμφανίζεται η πορεία:

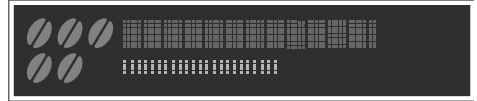

Όταν επιτευχθεί η επιθυμητή ποσότητα πλήρωσης, αγγίξτε το επιλεγμένο πλήκτρο για το σταμάτημα. Η νέα ρυθμισμένη ποσότητα πλήρωσης θα γίνει αντιληπτή από την επόμενη λήψη ροφήματος.

Υπόδειξη: Η ποσότητα πλήρωσης μπορεί να ρυθμιστεί κάθε φορά για Espresso (25 - 60 ml) ή Caffe Crema (80 - 200 ml). Παρασκευάζεται πάντα μια ελάχιστη ποσότητα, Espresso περίπου 25 ml και Caffe Crema περίπου 80 ml.

Διάρκεια αφρού

Μπορείτε να αλλάξετε τη διάρκεια αφρού των ροφημάτων σας.

Κρατήστε το πλήκτρο **Cappuccino**, **Latte Macchiato** ή **Milk** πατημένο για 3 δευτερόλεπτα.

Το γάλα αφρίζει, το επιλεγμένο πλήκτρο αναβοσβήνει.

Στην οθόνη ενδείξεων εμφανίζεται η πορεία:

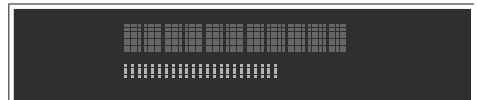

Όταν επιτευχθεί η επιθυμητή διάρκεια αφρού, αγγίξτε το επιλεγμένο πλήκτρο για το σταμάτημα.

eI Χειρισμός της συσκευής

Υπόδειξη: Η ρύθμιση της διάρκειας αφρού δεν έχει καμία επιρροή πάνω στην ποσότητα του καφέ.

Ρύθμιση του βαθμού άλεσης

Αυτή η συσκευή διαθέτει ένα ρυθμιζόμενο μηχανισμό άλεσης. Έτσι μπορεί να αλλάξει εξατομικευμένα ο βαθμός άλεσης του καφέ.

Προειδοποίηση

Κίνδυνος τραυματισμού!

Μην απλώνετε τα χέρια σας στο μηχανισμό άλεσης.

Προσοχή!

Η συσκευή μπορεί να υποστεί ζημιά! Ρυθμίστε το βαθμό άλεσης μόνο, όταν λειτουργεί ο μηχανισμός άλεσης!

Με το μηχανισμό άλεσης σε λειτουργία ρυθμίστε το βαθμός άλεσης με τον περιστροφικό επιλογέα [13].

- Λεπτότερος βαθμός άλεσης: Γυρίστε ενάντια στη φορά των δεικτών του ρολογιού. (Εικόνα a)
- Χοντρότερος βαθμός άλεσης: Γυρίστε προς τη φορά των δεικτών του ρολογιού. (Εικόνα b)

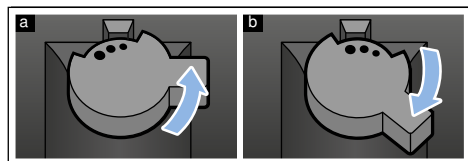

Υποδείξεις

- Η νέα ρύθμιση θα γίνει αντιληπτή από το δεύτερο φλιτζάνι καφέ.
- Για τους σκούρους κόκκους καφέ επιλέξτε ένα λεπτότερο βαθμό άλεσης, ενώ για τους ανοιχτόχρωμους κόκκους ένα χοντρότερο.

Φίλτρο νερού

→ Εικόνα **7**



Ένα φίλτρο νερού εμποδίζει τα αποθέματα αλάτων ασβεστίου και μειώνει τη ρύπανση στο νερό. Η συσκευή δεν πρέπει επιπλέον να απασβεστώνεται τόσο συχνά. Τα φίλτρα νερού διατίθενται στο εμπόριο ή από την υπηρεσία εξυπηρέτησης πελατών.

Όταν είναι τοποθετημένο ένα φίλτρο νερού, η συσκευή δείχνει, τότε πρέπει αυτό να αντικατασταθεί. Στην οθόνη ενδείξουν εμφανίζεται η αντίστοιχη προτροπή. Το σύμβολο  ανάβει.

Τοποθέτηση ή αντικατάσταση του φίλτρου νερού

Προτού χρησιμοποιηθεί ένα νέο φίλτρο νερού, πρέπει αυτό να ξεπλυθεί.

Η συσκευή είναι ενεργοποιημένη. Το δοχείο του νερού είναι γεμάτο.

1. Κρατήστε  και **Calc'nClean** ταυτόχρονα πατημένα το λιγότερο για 3 δευτερόλεπτα.
2. Αγγίξτε το πλήκτρο  **Cappuccino** τόσες φορές, μέχρι να εμφανιστεί "W. hardness" (Σκληρότητα νερού).
3. Επιβεβαιώστε με το "ok" πλήκτρο **Latte Macchiato**.
4. Αγγίξτε το πλήκτρο  **Cappuccino** τόσες φορές, μέχρι να εμφανιστεί "Water filter" (Φίλτρο νερού).
5. Επιβεβαιώστε με το "ok" πλήκτρο **Latte Macchiato**.

Στην οθόνη ενδείξουν εμφανίζεται "Filter act." (Ενεργ. φίλτρου).

6. Βυθίστε το φίλτρο του νερού (άνοιγμα προς τα επάνω) σε ένα δοχείο γεμάτο με νερό, μέχρι να μην ανεβαίνει πλέον καμία φυσαλίδα αέρα.
→ Εικόνα **7**
7. Στη συνέχεια πιέστε το φίλτρο του νερού δυνατά μέσα στο άδειο δοχείο νερού.
8. Γεμίστε το δοχείο νερού μέχρι την ένδειξη "max" με νερό.
9. Τοποθετήστε ένα δοχείο με χωρητικότητα 1,0 λίτρο κάτω από το στόμιο.

10. Αγγίξτε το πλήκτρο "ok" **Latte**

Macchiato, για να αποθηκεύσετε τη ρύθμιση και να ξεκινήσετε τη διαδικασία ξεπλύματος.

11. Αγγίξτε το πλήκτρο "<" **Caffe Crema**, για να εγκαταλείψετε το μενού.
12. Στη συνέχεια αδειάστε το δοχείο. Η συσκευή βρίσκεται ξανά σε ετοιμότητα λειτουργίας.



Αφαίρεση φίλτρου νερού

Εάν απομακρυνθεί το φίλτρο του νερού και δεν τοποθετηθεί κανένα νέο φίλτρο νερού, πραγματοποιήστε παρακαλώ την αντίστοιχη ρύθμιση της σκληρότητας του νερού. → "Ρύθμιση της σκληρότητας του νερού" στη σελίδα 69

Αντιπαγετική προστασία

Για να αποφευχθούν οι ζημιές από τον παγετό κατά τη μεταφορά και την αποθήκευση, θα πρέπει προηγουμένως η συσκευή να αδειάσει εντελώς.

Πληροφορία: Η συσκευή πρέπει να είναι σε ετοιμότητα λειτουργίας και το δοχείο νερού γεμάτο.

1. Τοποθετήστε ένα μεγάλο δοχείο κάτω από το στόμιο εκροής του αφροποιητή γάλακτος και σπρώξτε τον αφροποιητή γάλακτος προς τα κάτω.
2. Κρατήστε το πλήκτρο **Milk** το λιγότερο για 5 δευτερόλεπτα πατημένο. Η φωτοдиодος (LED) του πλήκτρου αναβοσβήνει, η συσκευή τώρα θερμαίνει.
3. Μόλις εξέλθει ατμός από τον αφροποιητή γάλακτος, αφαιρέστε το δοχείο νερού.
4. Αφήστε τη συσκευή να εξατμιστεί. Περιμένετε, μέχρι να εμφανιστεί  Δοχείο νερού άδειο.
5. Απενεργοποιήστε τη συσκευή με το πλήκτρο .
6. Αδειάστε το δοχείο νερού και το δίσκος σταξίματος και καθαρίστε καλά τη συσκευή.

Η συσκευή μπορεί τώρα να μεταφερθεί ή να αποθηκευτεί.

Υπόδειξη: Η μονάδα παρασκευής είναι τώρα ασφαλισμένη και δεν μπορεί να αφαιρεθεί.



Ρυθμίσεις

Αυτή η συσκευή διαθέτει διάφορες ρυθμίσεις εργοστασίου. Έχετε τη δυνατότητα, να προσαρμόσετε τις ρυθμίσεις ξεχωριστά.

Υπόδειξη: Όταν μέσα σε 90 δευτερόλεπτα δεν πατηθεί κανένα πλήκτρο, περνά η συσκευή χωρίς αποθήκευση στην επιλογή ροφήματος. Η προηγούμενως αποθηκευμένη ρύθμιση διατηρείται.

Μπορείτε να ρυθμίσετε τα ακόλουθα:

Αυτόματα απενεργοποίηση

Η συσκευή απενεργοποιείται μετά τον τελευταίο χειρισμό των πλήκτρων αυτόματα σε έναν καθορισμένο χρόνο. Αυτός ο χρόνος μπορεί να ρυθμιστεί, η ρύθμιση είναι δυνατή από 15 λεπτά μέχρι 4 ώρες.

1. Κρατήστε **000** και **Calc'nClean** ταυτόχρονα πατημένα το λιγότερο για 3 δευτερόλεπτα.
2. Αγγίξτε το πλήκτρο “▼” **Cappuccino** τόσες φορές, μέχρι να εμφανιστεί "Auto Stand-by" (Αυτόματη ετοιμότητα).
3. Επιβεβαιώστε με το “ok” πλήκτρο **Latte Macchiato**.
Οι ρυθμίσεις εργοστασίου είναι ενεργοποιημένες, εμφανίζεται η επιλογή της γλώσσας.
4. Αγγίξτε το πλήκτρο “▼” **Cappuccino**, για να ρυθμίσετε το χρόνο. Οι ακόλουθες ρυθμίσεις είναι δυνατές:
 - μετά από 15 λεπτά
 - μετά από 30 λεπτά (ρύθμιση εργοστασίου)
 - μετά από 1 ώρα
 - μετά από 2 ώρες
 - μετά από 4 ώρες
5. Επιβεβαιώστε με το “ok” πλήκτρο **Latte Macchiato**.
Οι ρυθμίσεις εργοστασίου είναι ενεργοποιημένες, εμφανίζεται η επιλογή της γλώσσας.
6. Αγγίξτε το πλήκτρο “<” **Caffe Crema**, για να εγκαταλείψετε το μενού.

Ενεργοποίηση/απενεργοποίηση του ηχητικού σήματος

Όταν πατηθεί ένα πλήκτρο, ηχεί ένα ηχητικό σήμα.

Αυτό μπορεί να ενεργοποιηθεί ή να απενεργοποιηθεί.

1. Κρατήστε **000** και **Calc'nClean** ταυτόχρονα πατημένα το λιγότερο για 3 δευτερόλεπτα.
2. Αγγίξτε το πλήκτρο “▼” **Cappuccino** τόσες φορές, μέχρι να εμφανιστεί "Sound" (Ήχος).
3. Επιβεβαιώστε με το “ok” πλήκτρο **Latte Macchiato**.
Οι ρυθμίσεις εργοστασίου είναι ενεργοποιημένες, εμφανίζεται η επιλογή της γλώσσας.
4. Αγγίξτε το πλήκτρο “▼” **Cappuccino** και επιλέξτε "Sound on" (Ήχος On) ή "Sound off" (Ήχος Off).
5. Επιβεβαιώστε με το “ok” πλήκτρο **Latte Macchiato**.
Οι ρυθμίσεις εργοστασίου είναι ενεργοποιημένες, εμφανίζεται η επιλογή της γλώσσας.
6. Αγγίξτε το πλήκτρο “<” **Caffe Crema**, για να εγκαταλείψετε το μενού.

Ρύθμιση της γλώσσας

1. Κρατήστε **000** και **Calc'nClean** ταυτόχρονα πατημένα το λιγότερο για 3 δευτερόλεπτα.
2. Αγγίξτε το πλήκτρο “▼” **Cappuccino** τόσες φορές, μέχρι να εμφανιστεί "Language" (Γλώσσα).
3. Επιβεβαιώστε με το “ok” πλήκτρο **Latte Macchiato**.
Οι ρυθμίσεις εργοστασίου είναι ενεργοποιημένες, εμφανίζεται η επιλογή της γλώσσας.
4. Αγγίξτε το πλήκτρο “▼” **Cappuccino** και ρυθμίστε την επιθυμητή γλώσσα.
5. Επιβεβαιώστε με το “ok” πλήκτρο **Latte Macchiato**.
Οι ρυθμίσεις εργοστασίου είναι ενεργοποιημένες, εμφανίζεται η επιλογή της γλώσσας.
6. Αγγίξτε το πλήκτρο “<” **Caffe Crema**, για να εγκαταλείψετε το μενού.

Ρύθμιση της σκληρότητας του νερού

Η σωστή ρύθμιση της σκληρότητας του νερού είναι σημαντική, ώστε η συσκευή να επισημαίνει έγκαιρα πότε απαιτείται απασβέστωση. Η προρρυθμισμένη σκληρότητα του νερού είναι η βαθμίδα 4. Για τη σκληρότητα του νερού μπορείτε να απευθυνθείτε στην εταιρεία ύδρευσης της περιοχής σας ή να την διαπιστώσετε με τις συνημμένες δοκιμαστικές ταινίες.

1. Βυθίστε τη συνημμένη δοκιμαστική ταινία για λίγο σε καθαρό νερό του δικτύου ύδρευσης, αφήστε την να στραγγίξει και μετά από ένα λεπτό διαβάστε το αποτέλεσμα.
Ο αριθμός των πεδίων που άλλαξαν χρώμα στη δοκιμαστική ταινία δείχνει το βαθμό της σκληρότητας του νερού.
2. Κρατήστε το πλήκτρο **000** και **Calc'nClean** πατημένο το λιγότερο 3 δευτερόλεπτα.
3. Αγγίξτε το πλήκτρο **“▼” Cappuccino** τόσες φορές, μέχρι να εμφανιστεί "Σκληρότητα νερού".
4. Αγγίξτε το πλήκτρο **“ok” Latte Macchiato** και επιβεβαιώστε.
5. Αγγίξτε το πλήκτρο **“▼” Cappuccino** και ρυθμίστε τη σκληρότητα του νερού. Οι ακόλουθες ρυθμίσεις είναι δυνατές:
 - Σκληρότητα νερού 1
 - Σκληρότητα νερού 2
 - Σκληρότητα νερού 3
 - Σκληρότητα νερού 4 (ρύθμιση εργοστασίου)
 - Φίλτρο νερού (όταν είναι τοποθετημένο)
 - Αποσκλήρυντικό H₂O (ρύθμιση, σε περίπτωση που υπάρχει εγκατάσταση αποσκλήρυνσης του νερού)
6. Αγγίξτε το πλήκτρο **“ok” Latte Macchiato**, για να αποθηκεύσετε τη ρύθμιση.
7. Αγγίξτε το πλήκτρο **“<” Caffè Crema**, για να εγκαταλείψετε το μενού.

Ο πίνακας δείχνει την αντιστοίχιση των βαθμίδων στους διαφορετικούς βαθμούς σκληρότητας του νερού:

Βαθμίδα	Βαθμός σκληρότητας νερού	
	Γερμανική μέθοδος (°dH)	Γαλλική μέθοδος (°fH)
1	1-7	1-13
2	8-14	14-25
3	15-21	26-38
4	22-30	39-54

Μια εκ των υστέρων αλλαγή της σκληρότητας του νερού είναι οποτεδήποτε δυνατή.

Υπόδειξη: Σε περίπτωση χρήσης του φίλτρου νερού (βλέπε στο κεφάλαιο "Εξαρτήματα") εργαστείτε ως εξής, → *"Φίλτρο νερού" στη σελίδα 67.*

Factory Reset (Επαναφορά στις ρυθμίσεις εργοστασίου)

Επαναφορά στις ρυθμίσεις εργοστασίου, οι δικές σας ρυθμίσεις χάνονται.

1. Κρατήστε **000** και **Calc'nClean** ταυτόχρονα πατημένα το λιγότερο για 3 δευτερόλεπτα.
2. Αγγίξτε το πλήκτρο **“▼” Cappuccino** τόσες φορές, μέχρι να εμφανιστεί "Factory reset" (Επαναφορά στις ρυθμίσεις εργοστασίου).
3. Επιβεβαιώστε με το **“ok”** πλήκτρο **Latte Macchiato**.
Οι ρυθμίσεις εργοστασίου είναι ενεργοποιημένες, εμφανίζεται η επιλογή της γλώσσας.
4. Αγγίξτε το πλήκτρο **“▼” Cappuccino** τόσες φορές, μέχρι να εμφανιστεί στην οθόνη ενδείξεων η επιθυμητή γλώσσα.
5. Αγγίξτε το σύμβολο **“ok” Latte Macchiato**, για να επιβεβαιώσετε τη ρύθμιση.
Η συσκευή ξεπλένεται και είναι σε ετοιμότητα λειτουργίας, όταν στην οθόνη ενδείξεων εμφανίζεται "Choose beverage" (Επιλογή ροφήματος).



Καθημερινή φροντίδα και καθαρισμός

Με καλή φροντίδα και προσεκτικό καθαρισμό, διατηρεί η συσκευή σας για πολύ χρόνο τη λειτουργικότητά της. Σε αυτό το κεφάλαιο μαθαίνετε, με ποιον τρόπο φροντίζετε και καθαρίζετε σωστά τη συσκευή σας.



Προειδοποίηση

Κίνδυνος ηλεκτροπληξίας!

Πριν τον καθαρισμό τραβήξτε το φις από την πρίζα. Μη βυθίσετε τη συσκευή ποτέ μέσα σε νερό. Μη χρησιμοποιήσετε ατμοκαθαριστή.

Υλικά καθαρισμού

Για να μην υποστούν ζημιές οι διάφορες επιφάνειες από λάθος υγρό καθαρισμού, προσέξτε παρακαλώ τα ακόλουθα στοιχεία.

Μη χρησιμοποιείτε

- ισχυρά καθαριστικά ή υλικά τριψίματος,
- καθαριστικά που περιέχουν αλκοόλη ή οινόπνευμα.
- σκληρά σύρματα τριψίματος και σφουγγάρια καθαρισμού.

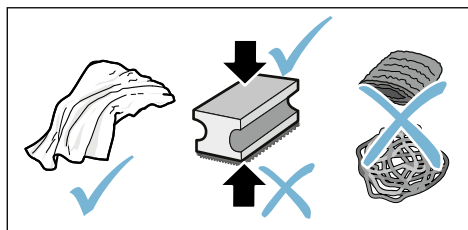

Υποδείξεις

- Τα νέα σφουγγάρια μπορεί να περιέχουν άλατα. Τα άλατα μπορεί να προξενήσουν την εμφάνιση σκουριάς στον ανοξειδωτο χάλυβα. Πριν τη χρήση πλύνετε καλά τα καινούργια σφουγγαρόπανα.
- Αφαιρείτε πάντα αμέσως τα κατάλοιπα αλάτων, καφέ, γάλακτος, καθαριστικών διαλυμάτων και διαλυμάτων απασβέστωσης. Κάτω από αυτά τα υπολείμματα μπορεί να προκληθούν οξειδώσεις.

Προσοχή!

Δεν μπορούν όλα τα εξαρτήματα της συσκευής να καθαριστούν στο πλυντήριο πιάτων.

→ Εικόνα **5 - 7**

Δεν πλένεται στο πλυντήριο πιάτων:



Δοχείο νερού
Καπάκι του δοχείου νερού
Κάλυμμα αρώματος
Μονάδα παρασκευής
Δίσκος σταξίματος

Πλένεται στο πλυντήριο πιάτων:



Λαμαρίνα σταξίματος
Πλέγμα σταξίματος
Δοχείο συλλογής υπολειμμάτων καφέ
Φλοτέρ
Αφροποιητής γάλακτος
Κάλυμμα του αφροποιητή γάλακτος

μέγ.
60°C

Καθαρισμός της συσκευής

1. Σκουπίστε το περίβλημα με ένα μαλακό, υγρό πανί.
2. Καθαρίστε το πεδίο χειρισμού με ένα πανί από μικροΐνες.
3. Σκουπίζετε, σε περίπτωση που χρειάζεται, το στόμιο εκροής του καφέ μετά από κάθε λήψη ροφήματος.

Υποδείξεις

- Όταν η συσκευή ενεργοποιηθεί σε κρύα κατάσταση ή απενεργοποιηθεί μετά τη λήψη καφέ, ξεπλένεται η συσκευή αυτόματα. Το σύστημα καθαρίζεται έτσι από μόνο του.
- Όταν η συσκευή δε χρησιμοποιηθεί για μεγαλύτερο χρονικό διάστημα (π.χ. διακοπές), καθαρίστε προσεκτικά ολόκληρη τη συσκευή, συμπεριλαμβανομένου του στομίου εκροής του καφέ, του αφροποιετή γάλακτος, των δίσκων και της μονάδας παρασκευής.

Καθαρισμός του δίσκου σταξίματος και του δοχείου συλλογής υπολειμμάτων καφέ

→ Εικόνα **5**

Υπόδειξη: Ο δίσκος σταξίματος και το δοχείο συλλογής των υπολειμμάτων του καφέ θα πρέπει να αδειάζουν και να καθαρίζονται καθημερινά, ώστε να αποφεύγεται ο σχηματισμός αποθέσεων. Σε περίπτωση συχνής χρήσης αδειάζετε ενδιάμεσα, μόλις φανεί καθαρά το φλοτέρ ή μόλις εμφανιστεί η αντίστοιχη ένδειξη στην οθόνη ενδείξεων.

1. Ανοίξτε την πόρτα.
2. Αφαιρέστε το δίσκο σταξίματος μαζί με το δοχείο συλλογής υπολειμμάτων καφέ προς τα εμπρός.
3. Αφαιρέστε τη λαμαρίνα σταξίματος μαζί με το πλέγμα σταξίματος.
4. Αδειάστε και καθαρίστε το δίσκο σταξίματος και το δοχείο συλλογής υπολειμμάτων καφέ.
5. Σκουπίστε τον εσωτερικό χώρο της συσκευής (περιοχή του δίσκου σταξίματος).

Καθαρισμός του συστήματος γάλακτος

Το σύστημα γάλακτος πρέπει μετά από κάθε χρήση να καθαρίζεται, για την απομάκρυνση των υπολειμμάτων.

Προειδοποίηση Κίνδυνος ζεματίσματος!

Ο αφροποιετής γάλακτος ζεσταίνεται πάρα πολύ. Πιάνετε μόνο τη λαβή. Αφήστε τη συσκευή να κρυώσει μετά τη χρήση και μετά αγγίξτε την.

1. Γεμίστε ένα ποτήρι μέχρι τη μέση με νερό και τοποθετήστε το κάτω από το σύστημα εκροής.
2. Σπρώξτε τον αφροποιετή γάλακτος εντελώς προς τα κάτω.
3. Αγγίξτε το πλήκτρο **Milk**, το σύστημα γάλακτος καθαρίζεται.
4. Σπρώξτε τον αφροποιετή γάλακτος προς τα επάνω και αφήστε τον να κρυώσει.
5. Αποσυναρμολογήστε τα ξεχωριστά εξαρτήματα του αφροποιετή γάλακτος και καθαρίστε τα προσεκτικά.
→ Εικόνα **6**
6. Στεγνώστε τα ξεχωριστά εξαρτήματα, συναρμολογήστε τα και τοποθετήστε τα ξανά στη συσκευή.

Υπόδειξεις

- Για να σταματήσετε πρόωρα τη διαδικασία, αγγίξτε ξανά το **Milk**.
- Όλα τα εξαρτήματα του συστήματος γάλακτος πρέπει να καθαριστούν στο πλυντήριο πιάτων. Αφαιρέστε προσεκτικά τα υπολείμματα απόπλυσης στο σύστημα γάλακτος μετά τη διαδικασία ξεπλύματος.

Καθαρισμός της μονάδας παρασκευής

→ Εικόνα 4, → Εικόνα 5

Πρόσθετα στην αυτόματη διαδικασία ξεπλύματος η μονάδα παρασκευής πρέπει να αφαιρείται τακτικά για καθαρισμό.

Προσοχή!

Καθαρίστε τη μονάδα παρασκευής χωρίς απορρυπαντικό πιάτων ή υγρών καθαρισμού που περιέχουν ξιδιή οξέα και μην τη βάλετε στο πλυντήριο πιάτων.

Αφαίρεση της μονάδας παρασκευής:

1. Απενεργοποιήστε τη συσκευή.
2. Ανοίξτε την πόρτα προς το χώρο παρασκευής.
3. Αφαιρέστε το δοχείο συλλογής υπολειμμάτων καφέ.
4. Πιέστε τον κόκκινο μοχλό προς τα επάνω, πιάστε τη μονάδα παρασκευής από τη λαβή και τραβήξτε την έξω προσεκτικά προς τα εμπρός.
5. Καθαρίστε προσεκτικά τη μονάδα παρασκευής κάτω από τρεχούμενο ζεστό νερό.
6. Καθαρίστε καλά τον εσωτερικό χώρο της συσκευής με ένα υγρό πανί, απομακρύνετε ενδεχομένως υπάρχοντα υπολείμματα του καφέ.
7. Αφήστε τη μονάδα παρασκευής και τον εσωτερικό χώρο της συσκευής να στεγνώσουν.

Τοποθέτηση της μονάδας παρασκευής:

1. Πιάστε τη μονάδα παρασκευής από τη λαβή.
2. Πιέστε τον κόκκινο μοχλό προς τα επάνω, τοποθετήστε τη μονάδα παρασκευής κάτω από το μοχλό και σπρώξτε την μέχρι τέρμα προς τα πίσω. Ο μοχλός πρέπει να ασφαλίσει.
3. Τοποθετήστε ξανά το δοχείο συλλογής υπολειμμάτων καφέ και κλείστε την πόρτα.

Σημαντικό: Σε περίπτωση που λείπει ή είναι λάθος τοποθετημένη η μονάδα παρασκευής ή ο δίσκος σταξίματος δεν μπορεί να κλείσει η πόρτα.

Πρόγραμμα σέρβις

Σε ορισμένα χρονικά διαστήματα, ανάλογα με τη σκληρότητα του νερού και τη χρήση της συσκευής, ανάβει το πλήκτρο **Calc'nClean**. Στην οθόνη ενδείξεων εμφανίζεται "Calc'nClean required!" (Απαραίτητο Calc'nClean!).

Η συσκευή πρέπει χωρίς καθυστέρηση να καθαριστεί και να απασβεστωθεί με το πρόγραμμα.

Υποδείξεις

- **Σημαντικό:** Εάν η συσκευή δεν καθαριστεί και δεν απασβεστωθεί έγκαιρα, μπορεί να υποστεί ζημιά.
Σημαντικό: Εάν η συσκευή δεν απασβεστωθεί και δεν καθαριστεί έγκαιρα, κλειδώνεται. Στην οθόνη ενδείξεων εμφανίζεται "Device locked". Όταν η συσκευή είναι κλειδωμένη, μπορεί να χρησιμοποιηθεί ξανά μόνο μετά την εκτέλεση του προγράμματος σέρβις.
- **Προσοχή!** Σε κάθε πρόγραμμα σέρβις Calc'nClean χρησιμοποιείτε τα μέσα απασβέστωσης και καθαρισμού σύμφωνα με τις οδηγίες και προσέχετε τις (εκάστοτε) υποδείξεις ασφαλείας.
- Μην πίνετε τα υγρά.
- Για την απασβέστωση μη χρησιμοποιείτε ποτέ κιτρικό οξύ, ξίδι ή απορρυπαντικά με βάση το ξίδι.
- Για την απασβέστωση και τον καθαρισμό χρησιμοποιείτε αποκλειστικά τα κατάλληλα γι' αυτό δισκία. Αυτά έχουν σχεδιαστεί ειδικά για αυτή τη συσκευή και μπορείτε να τα αγοράσετε εκ των υστέρων από την υπηρεσία εξυπηρέτησης πελατών.
→ "Εξαρτήματα" στη σελίδα 61
- Σε καμία περίπτωση δεν πρέπει να βάλετε δισκία απασβέστωσης ή άλλα μέσα στη μονάδα παρασκευής.
- Μη διακόψετε σε καμία περίπτωση το πρόγραμμα σέρβις.
- Πριν την εκκίνηση του προγράμματος σέρβις αφαιρέστε τη μονάδα παρασκευής, καθαρίστε την και τοποθετήστε την ξανά. Καθαρίστε τον αφροποιοτή γάλακτος.





- Μετά το πέρας ενός προγράμματος σέρβις σκουπίστε τη συσκευή με ένα μαλακό, υγρό πανί, για να απομακρύνετε αμέσως τα υπολείμματα του διαλύματος απασβέστωσης. Κάτω από αυτά τα υπολείμματα μπορεί να προκληθούν οξειδώσεις.
- Τα νέα σφουγγάρια καθαρισμού μπορεί να περιέχουν άλατα. Τα άλατα μπορούν να προκαλέσουν τη εμφάνιση σκουριάς στον ανοξειδωτο χάλυβα, γι' αυτό πριν τη χρήση πρέπει να ξεπλύνετε τα πανιά οπωσδήποτε πολύ καλά.
- Σε περίπτωση χρήσης ενός φίλτρου νερού παρατείνονται τα χρονικά διαστήματα μέχρι να πρέπει να εκτελεστεί ένα πρόγραμμα σέρβις.
- Σε περίπτωση που το πρόγραμμα σέρβις διακοπεί π.χ. λόγω διακοπής ρεύματος, ανάβουν στην οθόνη ενδείξεις , **Calc'nClean** και . Προχωρήστε, όπως περιγράφεται στο κεφάλαιο Calc'nClean από το σημείο 10.

Ξεκίνημα του Calc'nClean

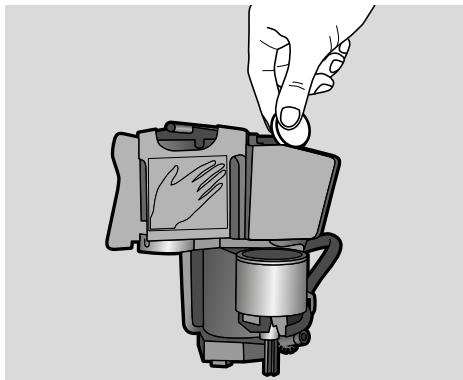
Διάρκεια: περίπου 40 λεπτά

1. Κρατήστε το πλήκτρο **Calc'nClean** περίπου 5 δευτερόλεπτα πατημένο. Το σύμβολο  ανάβει.
2. Ανοίξτε την πόρτα, τραβήξτε έξω το δίσκο σταξίματος και δοχείο συλλογής υπολειμμάτων καφέ και αδειάστε τα.
3. Αφαιρέστε και καθαρίστε τη μονάδα παρασκευής.
4. Ρίξτε ένα δισκίο καθαρισμού Bosch μέσα στη μονάδα παρασκευής και τοποθετήστε ξανά τη μονάδα παρασκευής.



5. Τοποθετήστε ξανά το δίσκο σταξίματος και το δοχείο συλλογής υπολειμμάτων καφέ και κλείστε την πόρτα. Το σύμβολο  ανάβει.
6. Απομακρύνετε το φίλτρο νερού (εάν υπάρχει).
7. Στο άδειο δοχείο νερού προσθέστε χλιαρό νερό μέχρι το μαρκάρισμα 0,5 λίτρα και διαλύστε μέσα ένα δισκίο απασβέστωσης Bosch.
8. Τοποθετήστε ξανά το δοχείο νερού και βάλτε ένα μεγαλύτερο δοχείο (περίπου 1 λίτρο) κάτω από το σύστημα εκροής.
9. Το **Calc'nClean** αναβοσβήνει, αγγίξτε το **Calc'nClean**. Το πρόγραμμα ξεκινά, καθαρίζει και απασβεστώνει τη συσκευή. Το **Calc'nClean** αναβοσβήνει παλμικά. Διάρκεια περίπου 20 λεπτά. Το σύμβολο  ανάβει.
10. Αδειάστε το δοχείο, ανοίξτε την πόρτα, αδειάστε το δίσκο σταξίματος και τοποθετήστε τον ξανά.
11. Κλείστε την πόρτα και τοποθετήστε το δοχείο κάτω από το σύστημα εκροής. Το σύμβολο  ανάβει.
12. Ξεπλύνετε το δοχείο νερού και τοποθετήστε ξανά το φίλτρο του νερού (σε περίπτωση που είχε αφαιρεθεί). → Εικόνα **7**
13. Προσθέστε καθαρό, μη ανθρακούχο νερό μέχρι το μαρκάρισμα "max", τοποθετήστε ξανά το δοχείο κάτω από το σύστημα εκροής.
14. Το **Calc'nClean** αναβοσβήνει, αγγίξτε το **Calc'nClean**. Το πρόγραμμα ξεκινά, καθαρίζει και ξεπλένει τη συσκευή. Το **Calc'nClean** αναβοσβήνει παλμικά. Το σύμβολο  ανάβει.
15. Αδειάστε το δίσκο σταξίματος και το δοχείο συλλογής υπολειμμάτων καφέ, καθαρίστε τα και τοποθετήστε τα ξανά. Το πρόγραμμα τελείωσε. Η συσκευή βρίσκεται ξανά σε ετοιμότητα λειτουργίας.

Βλάβες, τι μπορεί να γίνει;

Όταν παρουσιαστεί μια βλάβη, συχνά η αιτία είναι ασήμαντη. Προτού καλέσετε την

υπηρεσία εξυπηρέτησης πελατών, προσπαθήστε με τη βοήθεια του πίνακα να διορθώσετε οι ίδιοι τη βλάβη.

Διαβάστε παρακαλώ καλά τις υποδείξεις ασφαλείας στην αρχή αυτών των οδηγιών.

Πίνακας βλαβών

Πρόβλημα	Αιτία	Αντιμετώπιση
Η συσκευή δεν αντιδρά πλέον.	Βλάβη στη συσκευή.	Τραβήξτε το φις από την πρίζα, περιμένετε 5 δευτερόλεπτα, συνδέστε το φις ξανά στην πρίζα του ρεύματος.
Μεγάλη διακύμανση της ποιότητας του καφέ ή του αφρόγαλου.	Στη συσκευή έχουν συσσωρευτεί πολλά άλατα.	Απασβεστώστε τη συσκευή σύμφωνα με τις οδηγίες.
Δεν επιτυγχάνεται η εξατομικευμένα ρυθμισμένη ποσότητα πλήρωσης, ο καφές απλά στάζει ή δεν τρέχει καθόλου καφές πλέον	Ο βαθμός άλεσης είναι πολύ λεπτός.	Ρυθμίστε πιο χοντρό βαθμό άλεσης.
	Στη συσκευή έχουν συσσωρευτεί πολλά άλατα.	Απασβεστώστε τη συσκευή σύμφωνα με τις οδηγίες.
Η ποιότητα του αφρογάλακτος ποικίλλει.	Στο φίλτρο του νερού υπάρχει αέρας.	Βυθίστε το φίλτρο του νερού στο νερό τόσο, μέχρι να μη διαφεύγει πλέον καμία φυσαλίδα αέρα, τοποθετήστε ξανά το φίλτρο.
	Η ποιότητα του αφρογάλακτος εξαρτάται από το είδος του χρησιμοποιούμενου γάλακτος ή του φυτικού ροφήματος.	Βελτιστοποιήστε το αποτέλεσμα με την αντίστοιχη επιλογή του γάλακτος ή του φυτικού ροφήματος.
Τρέχει μόνο νερό, καθόλου καφές.	Ένα άδειο δοχείο κόκκων καφέ δεν αναγνωρίζεται από τη συσκευή.	Προσθέστε κόκκους καφέ Υπόδειξη: Η συσκευή προσαρμόζεται στις επόμενες λήψεις στους κόκκους του καφέ.
	Το κανάλι του καφέ στη μονάδα παρασκευής είναι φραγμένο.	Καθαρίστε τη μονάδα παρασκευής. → "Καθαρισμός της μονάδας παρασκευής" στη σελίδα 72
	Οι κόκκοι του καφέ δεν πέφτουν στον μηχανισμό άλεσης (οι κόκκοι είναι πολύ λιπαροί).	Χτυπήστε ελαφρά το δοχείο των κόκκων του καφέ. Αλλάξτε ενδεχομένως είδος καφέ. Σκουπίστε το άδειο δοχείο κόκκων καφέ με ένα στεγνό πανί.
Ο καφές δεν έχει "κρέμα".	Ακατάλληλο είδος καφέ.	Χρησιμοποιήστε ένα είδος καφέ με μεγαλύτερη αναλογία κόκκων καφέ Robusta.
	Οι κόκκοι του καφέ δεν είναι φρεσκοκαβουρντισμένοι.	Χρησιμοποιήστε φρέσκους κόκκους καφέ.
	Ο βαθμός άλεσης δεν είναι κατάλληλος για το είδος των κόκκων του καφέ.	Ρυθμίστε το βαθμό άλεσης λεπτότερο.

Ο καφές είναι πολύ "ξινός".	Ο βαθμός άλεσης είναι ρυθμισμένος πολύ χοντρός.	Ρυθμίστε το βαθμό άλεσης λεπτότερο.
	Ακατάλληλο είδος καφέ.	Χρησιμοποιήστε πιο καλοψημένο καφέ.
Ο καφές είναι πολύ "πικρός".	Ο βαθμός άλεσης είναι ρυθμισμένος πολύ λεπτός.	Ρυθμίστε το βαθμό άλεσης χοντρότερο.
	Ακατάλληλο είδος καφέ.	Αλλάξτε το είδος του καφέ.
Ο καφές έχει γεύση "καμμένου".	Ο βαθμός άλεσης είναι ρυθμισμένος πολύ λεπτός	Ρυθμίστε το βαθμό άλεσης χοντρότερο.
	Ακατάλληλο είδος καφέ.	Αλλάξτε το είδος του καφέ.
Το γάλα/τα ροφήματα με γάλα (μιλκσέικ) είναι πολύ καυτά. Αφρόγαλα με μεγάλους πόρους, μεγάλος θόρυβος αναρρόφησης.	Πολύ λίγο γάλα στο ποτήρι ή στο φλιτζάνι.	Χρησιμοποιήστε περισσότερο γάλα ή προσαρμόστε τη διάρκεια αφρού.
Το γάλα/τα ροφήματα με γάλα (μιλκσέικ) είναι πολύ κρύα.	Πάρα πολύ γάλα στο ποτήρι ή στο φλιτζάνι.	Χρησιμοποιήστε λιγότερο γάλα ή προσαρμόστε τη διάρκεια αφρού.
Δεν τρέχει καθόλου γάλα/αφρόγαλα.	Ο αφροποιητής γάλακτος είναι λερωμένος. Ο αφροποιητής γάλακτος δε βυθίζεται στο γάλα.	Καθαρίστε τον αφροποιητή γάλακτος στο πλυντήριο πιάτων. → <i>"Καθαρισμός του συστήματος γάλακτος" στη σελίδα 71</i> Χρησιμοποιήστε περισσότερο γάλα, ελέγξτε εάν ο αφροποιητής γάλακτος βυθίζεται στο γάλα. Σπρώξτε το σύστημα εκροής εντελώς προς τα κάτω.
Το φίλτρο νερού δε συγκρατείται στο δοχείο νερού.	Το φίλτρο νερού δεν έχει στερεωθεί σωστά.	Βυθίστε το φίλτρο του νερού στο νερό τόσο, μέχρι να μη διαφεύγει πλέον καμία φυσιοαίδα αέρα, τοποθετήστε ξανά το φίλτρο. Πιέστε σταθερά και ευθεία το φίλτρο νερού μέσα στη σύνδεση του δοχείου.
Σταγόνες νερού στον εσωτερικό πάτο της συσκευής, όταν αφαιρεθεί ο δίσκος σταξιματος.	Ο δίσκος σταξιματος αφαιρέθηκε πολύ νωρίς.	Αφαιρέστε το δίσκο σταξιματος μερικά δευτερόλεπτα μετά την τελευταία λήψη ροφήματος.
Η μονάδα παρασκευής δεν μπορεί να αφαιρεθεί.	Η μονάδα παρασκευής δεν είναι στη θέση αφαίρεσης (π.χ. η αντιπαραγετική προστασία ενεργοποιήθηκε).	Ενεργοποιήστε ξανά τη συσκευή.
Δεν μπορεί να γίνει χειρισμός της συσκευής, οι ενδείξεις της οθόνης αλλάζουν.	Η συσκευή είναι στη λειτουργία παρουσίαισης.	Κρατήστε το πλήκτρο  το λιγότερο 5 δευτερόλεπτα πατημένο, για να απενεργοποιήσετε τη λειτουργία παρουσίαισης.
Ο μηχανισμός άλεσης δεν ξεκινά.	Η συσκευή είναι πολύ ζεστή.	Περιμένετε 1 ώρα και αφήστε τη συσκευή να κρυώσει.
	Η πόρτα δεν είναι σωστά κλεισμένη.	Πιέστε την πόρτα δυνατά.
Ένδειξη οθόνης "Close door" (Κλείστε την πόρτα) παρόλο που η πόρτα είναι κλειστή.	Η συσκευή είναι πολύ ζεστή.	Περιμένετε 1 ώρα και αφήστε τη συσκευή να κρυώσει.

el Βλάβες, τι μπορεί να γίνει;

<p>Ένδειξη οθόνης: "Empty trays" (Αδειάστε τους δίσκους) παρόλο που ο δίσκος σταξίματος είναι άδειος - τι κάνετε;</p>	<p>Σε περίπτωση απενεργοποιημένης συσκευής δεν αναγνωρίζεται το άδειασμα.</p>	<p>Με ενεργοποιημένη τη συσκευή αφαιρέστε το δίσκο σταξίματος και τοποθετήστε τον ξανά.</p>
<p>Ένδειξη οθόνης "Fill water tank" παρόλο που το δοχείο νερού είναι γεμάτο.</p>	<p>Το δοχείο του νερού είναι λάθος τοποθετημένο.</p>	<p>Τοποθετήστε σωστά το δοχείο του νερού.</p>
	<p>Το δοχείο του νερού περιέχει ανθρακούχο νερό.</p>	<p>Γεμίστε το δοχείο του νερού με καθαρό νερό του δικτύου ύδρευσης.</p>
	<p>Ο πλωτήρας στο δοχείο του νερού είναι μαγκωμένος.</p>	<p>Αφαιρέστε το δοχείο νερού και καθαρίστε το καλά.</p>
	<p>Το νέο φίλτρο του νερού δεν ξεπλύθηκε σύμφωνα με τις οδηγίες.</p>	<p>Ξεπλύνετε το φίλτρο του νερού σύμφωνα με τις οδηγίες και θέστε το σε λειτουργία.</p>
	<p>Στο φίλτρο του νερού υπάρχει αέρας.</p>	<p>Βυθίστε το φίλτρο του νερού (με το άνοιγμα προς τα επάνω) στο νερό τόσο, μέχρι να μη διαφεύγει πλέον καμία φυσαλίδα αέρα, τοποθετήστε ξανά το φίλτρο. → <i>"Τοποθέτηση ή αντικατάσταση του φίλτρου νερού" στη σελίδα 67</i></p>
	<p>Το φίλτρο του νερού είναι παλιό.</p>	<p>Τοποθετήστε νέο φίλτρο νερού.</p>
<p>Ένδειξη οθόνης "Fill water tank" και οι φωτοδιόδους (LED) αναβοσβήνουν.</p>	<p>Αποθέματα αλάτων ασβεστίου στο δοχείο του νερού μπορεί να φράξουν το σύστημα.</p>	<p>Καθαρίστε καλά το δοχείο του νερού και ξεκινήστε το Calc 'nClean. → <i>"Πρόγραμμα σέρβις Calc 'nClean" στη σελίδα 73</i></p>
	<p>Ένδειξη οθόνης "Fill water tank" και οι φωτοδιόδους (LED) αναβοσβήνουν.</p>	<p>Το δοχείο του νερού λείπει ή δεν είναι σωστά τοποθετημένο.</p>
<p>Ένδειξη οθόνης "Fill water tank" και οι φωτοδιόδους (LED) αναβοσβήνουν.</p>	<p>Το σύστημα των σωληνώσεων στη συσκευή είναι στεγνό.</p>	<p>Γεμίστε το δοχείο του νερού με καθαρό νερό του δικτύου ύδρευσης. Μην προσθέσετε καθόλου ανθρακούχο νερό.</p>
	<p>Στο φίλτρο του νερού υπάρχει αέρας.</p>	<p>Βυθίστε το φίλτρο του νερού (με το άνοιγμα προς τα επάνω) στο νερό τόσο, μέχρι να μη διαφεύγει πλέον καμία φυσαλίδα αέρα, τοποθετήστε ξανά το φίλτρο.</p>
	<p>Ένδειξη οθόνης "Clean brewing unit" (Καθαρισμός της μονάδας παρασκευής).</p>	<p>Η μονάδα παρασκευής είναι λερωμένη.</p>
<p>Ο μηχανισμός της μονάδας παρασκευής λειτουργεί με δυσκολία.</p>		<p>Καθαρίστε τη μονάδα παρασκευής. → <i>"Καθημερινή φροντίδα και καθαρισμός" στη σελίδα 70</i></p>

Ένδειξη οθόνης "Incorrect voltage".	Λάθος τάση στην εγκατάσταση του σπιτιού.	Λειτουργείτε τη συσκευή μόνο στα 220 V - 240 V.
Ένδειξη οθόνης "Device too cold".	Η θερμοκρασία του περιβάλλοντος είναι πολύ χαμηλή.	Λειτουργείτε τη συσκευή σε θερμοκρασίες > 5 °C.
Ένδειξη οθόνης "Restart appliance", οι φωτοдиодοι (LED) αναβοσβήνουν.	Πάρα πολύ λερωμένη μονάδα παρασκευής ή η μονάδα παρασκευής δεν μπορεί να αφαιρεθεί.	Απενεργοποιήστε και ενεργοποιήστε ξανά τη συσκευή, καθαρίστε, εάν είναι δυνατό, τη μονάδα παρασκευής.
Ένδειξη οθόνης "Restart appliance", δεν ανάβει καμία φωτοдиодος (LED).	Βλάβη στη συσκευή.	Ξεκινήστε τη συσκευή εκ νέου.
Η ένδειξη οθόνης "Clean/ fill water tank", calc'nClean και  ανάβουν.	Η διαδικασία της απαμβέστωσης διακόπηκε.	προχωρήστε όπως περιγράφεται στο κεφάλαιο Calc ' nClean από το σημείο 10.
Η ένδειξη "calc'nClean" εμφανίζεται πολύ συχνά.	Το νερό είναι πολύ σκληρό.	Τοποθετήστε φίλτρο νερού και ενεργοποιήστε το σύμφωνα με τις οδηγίες. → "Φίλτρο νερού" στη σελίδα 67

Σε περίπτωση που τυχόν προβλήματα δεν μπορούν να επιλυθούν, καλέστε οπωσδήποτε τη γραμμή υποστήριξης (Hotline)! Οι αριθμοί τηλεφώνων βρίσκονται στις τελευταίες σελίδες των οδηγιών





Υπηρεσία εξυπηρέτησης πελατών

Τεχνικά στοιχεία

Ηλεκτρική σύνδεση (τάση - συχνότητα)	220-240 V ~, 50 / 60 Hz
Τιμή σύνδεσης	1.300 W
Μέγιστη πίεση αντλίας, στατική	15 bar
Μέγιστη χωρητικότητα δοχείου νερού (χωρίς φίλτρο)	1,3 λίτρα
Μέγιστη χωρητικότητα δοχείου κόκκων καφέ	≈ 250 γρ.
Μήκος καλωδίου	100 cm
Διαστάσεις (Υ x Π x Β)	37,3 x 24,9 x 42,8 cm
Βάρος, άδεια συσκευής	περίπου 8-9 kg
Τύπος μηχανισμού άλεσης	Κεραμικό / χάλυβας

Αριθμός E και αριθμός FD:

Αναφέρετε στο τηλεφώνημα τον πλήρη αριθμό προϊόντος (Αριθ. E) και τον αριθμό κατασκευής (Αριθ. FD), για να μπορούμε να σας βοηθήσουμε σωστά. Τους αριθμούς θα τους βρείτε στην πινακίδα τύπου . (→ Εικόνα )

Για να μη χρειαστεί να ψάχνετε πολύ, σε περίπτωση που χρειάζεται, μπορείτε να γράψετε εδώ τα στοιχεία της συσκευής σας και τον αριθμό τηλεφώνου της υπηρεσίας εξυπηρέτησης πελατών.

E-Nr.

Αριθ. FD

Υπηρεσία
εξυπηρέτησης
πελατών 

Τα στοιχεία επικοινωνίας όλων των χωρών για την υπηρεσία εξυπηρέτησης πελατών θα τα βρείτε στην τελευταία σελίδα σε αυτές τις οδηγίες.

Όροι εγγύησης

1. Η εγγύηση καλής λειτουργίας των προϊόντων μας παρέχεται για χρονικό διάστημα είκοσι τεσσάρων (24) μηνών από την ημερομηνία της πρώτης αγοράς που αναγράφεται στη θεωρημένη απόδειξη αγοράς. Για την παροχή της εγγύησης απαιτείται η επίδειξη της θεωρημένης απόδειξης αγοράς στην οποία αναγράφεται ο τύπος και το μοντέλο του προϊόντος.
2. Η εταιρεία μέσα στα ανωτέρω χρονικά όρια, σε περίπτωση πλημμελούς λειτουργίας της συσκευής, αναλαμβάνει την υποχρέωση της επαναφοράς της σε ομαλή λειτουργία και της αντικατάστασης κάθε τυχόν ελαττωματικού μέρους (πλην των αναλώσιμων και των ευπαθών, όπως τα γυάλινα, λαμπτήρες κλπ.). Απαραίτητη προϋπόθεση για να ισχύει η εγγύηση είναι η μη λειτουργία της συσκευής να προέρχεται από την πλημμελή κατασκευή της και όχι επί παραδείγματι από κακή χρήση, λανθασμένη εγκατάσταση, μη τήρηση των οδηγιών χρήσης της συσκευής, ακατάλληλη συντήρηση από πρόσωπα μη εξουσιοδοτημένα από την BSH Οικιακές Συσκευές Α.Β.Ε. ή από εξωγενείς παράγοντες όπως διακοπές ηλεκτρικού ρεύματος ή διαφοροποίησης της τάσης κλπ.
3. Στην περίπτωση που το προϊόν δεν λειτουργεί σωστά λόγω της κατασκευής του και εφόσον η πλημμελής λειτουργία εκδηλώθηκε κατά την περίοδο εγγύησης, η μονάδα Σέρβις (ή το εξουσιοδοτημένο συνεργείο) της BSH Οικιακές Συσκευές Α.Β.Ε. θα το επισκευάσει με σκοπό τη χρήση για την οποία κατασκευάστηκε, χωρίς να υπάρξει χρέωση για ανταλλακτικά ή την εργασία.
4. Δεν καλύπτονται από την εγγύηση οι κίνδυνοι που σχετίζονται με τη μεταφορά του προϊόντος προς επισκευή στον μεταπωλητή ή προς την μονάδα Σέρβις (ή προς το Εξουσιοδοτημένο Συνεργείο) της BSH Οικιακές Συσκευές Α.Β.Ε. εφόσον δεν πραγματοποιούνται από την BSH Οικιακές Συσκευές Α.Β.Ε. ή από εξουσιοδοτημένο απ' αυτήν πρόσωπο.
5. Όλες οι επισκευές της εγγύησης πρέπει να γίνονται από το Εξουσιοδοτημένο Σέρβις (ή το εξουσιοδοτημένο συνεργείο) της BSH Οικιακές Συσκευές Α.Β.Ε.
6. Η εγγύηση δεν καλύπτει κανένα προϊόν που χρησιμοποιείται πέραν των προδιαγραφών για τις οποίες κατασκευάστηκε (π.χ. οικιακή χρήση).
7. Η εγγύηση καλής λειτουργίας που παρέχεται από τον κατασκευαστή παύει αν αποκολληθούν, αλλοιωθούν ή τροποποιηθούν με οποιοδήποτε τρόπο οι ταινίες ασφαλείας ή οι ειδικές διακριτικές αυτοκόλλητες ετικέτες επί των οποίων αναγράφεται ο αριθμός σειράς ή η ημερομηνία αγοράς.
8. Η εγγύηση δεν καλύπτει:
 - Επισκευές, μετατροπές ή καθαρισμούς που έλαβαν χώρα σε κέντρο Σέρβις μη εξουσιοδοτημένο από την BSH Οικιακές Συσκευές Α.Β.Ε.
 - Λάθος χρήση, υπερβολική χρήση, χειρισμό ή λειτουργία του προϊόντος κατά τρόπο μη σύμφωνο με τις οδηγίες που περιέχονται στα εγχειρίδια χρήσης και/ή στα σχετικά έγγραφα χρήσης, συμπεριλαμβανομένων της πλημμελούς φύλαξης της συσκευής, της πτώσης της συσκευής κλπ.
 - Προϊόντα με δυσανάγνωστο αριθμό σειράς.
 - Ζημιές που προκαλούνται ενδεικτικά από αστραπές, νερό ή υγρασία, φωτιά, πόλεμο, δημόσιες αναταραχές, λάθος τάσεις του δικτύου παροχής ρεύματος, ή οποιοδήποτε λόγο που είναι πέραν από τον έλεγχο του κατασκευαστή ή εξουσιοδοτημένου συνεργείου.

el Υπηρεσία εξυπηρέτησης πελατών

- 9.** Αντικατάσταση της συσκευής γίνεται μόνο εφόσον δεν είναι δυνατή η επιδιόρθωση της κατόπιν πιστοποίησης της αδυναμίας επισκευής από το Εξουσιοδοτημένο Σέρβις (ή το εξουσιοδοτημένο συνεργείο) της BSH Οικιακές Συσκευές Α.Β.Ε.
- 10.** Η κάθε επισκευή ή η αντικατάσταση ελαττωματικού μέρους δεν παρατείνει τον χρόνο εγγύησης του προϊόντος.
- 11.** Εξαρτήματα και υλικά που αντικαθιστώνται κατά τη διάρκεια της εγγύησης επιστρέφονται στο συνεργείο.

BSH Οικιακές Συσκευές Α.Β.Ε.

17° χλμ Εθνικής οδού Αθηνών - Λαμίας & Ποταμού 20,145 64 Κηφισιά, Αθήνα

ΤΑ ΚΕΝΤΡΙΚΑ ΣΗΜΕΙΑ ΕΞΥΠΗΡΕΤΗΣΗΣ ΠΕΛΑΤΩΝ

Αθήνα: 17° χλμ Εθνικής οδού Αθηνών – Λαμίας & Ποταμού 20,145 64 Κηφισιά

Θεσ/νίκη: Οδός Χάλκης, Πατριαρχικό Πυλαίας, 570 οι Πυλαία, Τ.θ. 60017 Θέρμη

Πάτρα: Χαραλάμπη 57. 262 24 Ψηλά Αλώνια

Ηράκλειο – Κρήτης: Λεωφ. Εθνικής Αντιστάσεως 23 & Καλαμά, 713 06 Ηράκλειο

Κύπρος: Αρχ. Μακαρίου Γ 39. 2407 Εγκωμη Λευκωσία, Κύπρος

18182: 24 ώρες / 7 ημέρες, τυπική χρέωση κλήσης προς εθνικά δίκτυα

ΠΑΝΕΛΛΑΔΙΚΟ ΤΗΛΕΦΩΝΟ
ΕΞΥΠΗΡΕΤΗΣΗΣ ΠΕΛΑΤΩΝ

Tartalomjegyzék

	Rendeltetésszerű használat . . . 82		Napi ápolás és tisztítás. 96
	Fontos biztonsági előírások . . . 82	Tisztítószeresek 96	A készülék tisztítása 96
	Környezetvédelem 84	A cseppgyűjtő tálca és a kávézacctartó tisztítása 97	A tejszűrő tisztítása 97
Energia megtakarítás 84		A forrázóegység tisztítása 97	
Környezetbarát ártalmatlanítás 84			
	A készülék megismerése 85		szervizprogram 98
A csomagolás tartalma 85		A Calc'nClean elindítása 99	
A készülék felépítése és részei 85			Üzemzavar – mi a teendő? . . . 100
Kezelőelemek 86			Vevőszolgálat 103
	Tartozékok 87	Műszaki adatok 103	Termékszám és gyártási szám 103
	Az első használat előtt elvégzendő tennivalók 88	Garanciális feltételek 103	
A készülék elhelyezése és csatlakoztatása 88			
A készülék üzembe helyezése 88			
	A készülék kezelése 89		
Kávéital készítése frissen darált szemes kávéból 89			
Italok készítése tejjel 90			
Italbeállítások megváltoztatása 91			
Vízszűrő 93			
Fagyvédelem 93			
	Beállítások 94		
Automatikus kikapcsolás 94			
Hangjelzés be- és kikapcsolása 94			
Nyelv beállítása 94			
A vízkeménység beállítása 95			
Factory reset 95			



Rendeltetésszerű használat

Kicsomagolás után ellenőrizze a készüléket. Szállítási sérülés esetén ne csatlakoztassa.

Ez a készülék csak háztartásban vagy ház körül való alkalmazásra készült.

A készüléket csak belső helyiségekben, szobahőmérsékleten, legfeljebb 2000 m tengerszint feletti magasságig használja.



Fontos biztonsági előírások

Olvassa el figyelmesen a használati útmutatót, és tartsa be az utasításokat. Az útmutatót őrizze meg. Ha a készüléket továbbadja, mellékelje hozzá ezt az útmutatót.

Ezt a készüléket nyolc év feletti gyermekek és csökkent testi, érzékszervi vagy mentális képességekkel, illetve kevés tapasztalattal és/vagy ismerettel rendelkező személyek is használhatják felügyelet mellett, vagy ha megtanították nekik a készülék biztonságos használatát és megértették a lehetséges veszélyeket. A nyolc év alatti gyermekeket távol kell tartani a készüléktől és a csatlakozóvezetéktől, számukra tilos a készülék kezelése. Gyermekek nem játszhatnak a készülékkel. A tisztítást és a használat általi karbantartást gyermekek nem végezhetik, kivéve, ha idősebbek nyolc évesnél, és felügyelik őket.

Figyelmeztetés **Áramütésveszély!**

- A készüléket csak szabályszerűen felszerelt, földelt csatlakozóaljzaton át szabad a váltakozó áramú hálózatra csatlakoztatni. Gondoskodjon arról, hogy a házi villamos hálózat védővezető-rendszere szabályszerűen legyen szerelve.
- A készüléket csakis a típustáblán szereplő adatok szerint csatlakoztassa és üzemeltesse. Ha a készülék hálózati csatlakozóvezetéke meghibásodott, azt a vevőszolgálattal kell kicseréltetni.
- Csak akkor használja, ha a csatlakozóvezeték és a készülék teljesen hibátlan. Hiba esetén azonnal húzza ki a hálózati csatlakozódugót, vagy kapcsolja ki a hálózati feszültséget.
- A kockázatok megelőzése érdekében a készüléket csak vevőszolgálatunk javíthatja.
- A készüléket vagy a hálózati csatlakozóvezetékét soha ne merítse vízbe.
- A készülék csatlakozódugója nem érintkezhet folyadékkal.
- Be kell tartani az útmutató tisztításra vonatkozó speciális utasításait.

Figyelmeztetés **Mágneses veszély!**

A készülék állandó mágneseket tartalmaz, amelyek befolyásolhatják az elektronikus implantátumok, pl. szívritmus-szabályozó vagy inzulinpumpa működését. Kérjük, hogy elektronikus implantátumok viselői tartsanak legalább 10 cm távolságot a készüléktől és a kivett víztartálytól.

Figyelmeztetés **Fulladásveszély!**

Ne engedje, hogy gyermekek játszanak a csomagolóanyaggal. Az apró alkatrészeket biztonságosan tárolja, mert lenyelhetők.

Figyelmeztetés **Égési sérülés veszélye!**

- A tejrendszer nagyon felforrósodik. Használat után hagyja kihűlni, csak utána fogja meg.
- Használat után egyes felületek, mint például a csészemelegítő, még egy ideig forrók lehetnek.
- A frissen készített italok nagyon forrók. Ha szükséges, hagyja egy kicsit hűlni az italokat.

Figyelmeztetés **Sérülésveszély!**

- A készülék helytelen használata sérülésekhez vezethet.
- Ne nyúljon a darálóba.

Figyelmeztetés **Tűzveszély!**

- A készülék forró.
- Soha ne használja szekrényben a készüléket.



Környezetvédelem

Energiamegtakarítás

- Ha nem használja a készüléket, akkor kapcsolja ki.
- Az automatikus kikapcsolásig eltelt időt a legkisebb értékre állítsa be.
- A kávé- vagy tejhabkiadást csak indokolt esetben szakítsa meg. Az idő előtti megszakítás nagyobb energiafogyasztással jár, és a cseppgyűjtő tálca is hamarabb megtelik.
- A készüléket rendszeresen mentesítse a vízkőtől, hogy elkerülje a vízkőlerakódást. A vízkőmaradványok nagyobb energiafogyasztást okoznak.

Környezetbarát **ártalmatlanítás**

A csomagolást környezetbarát módon ártalmatlanítsa.



Ez a készülék az elektromos és elektronikus készülékek hulladékaira vonatkozó 2012/19/EU sz. európai irányelvnek (waste electrical and electronic equipment – WEEE) megfelelő jelöléssel rendelkezik.

Ez az irányelv megszabja a használt készülékek visszavételének és értékesítésének kereteit az egész EU-ban érvényes módon.

A jelenleg érvényes ártalmatlanítási módokról érdeklődjön a szakkereskedésben.



A készülék megismerése

Ebben a fejezetben áttekintést kap a készülék csomagolásának tartalmáról, a készülék felépítéséről és részéről. Ezenkívül megismeri a különböző kezelőelemeket.

Utasítás: Készüléktípustól függően a színekben és a részletekben előfordulhatnak eltérések.

Az útmutató használata:

A használati útmutató borítólapjai elől kihajthatók. Az ábrák számokkal vannak jelölve, ezekre utalunk a használati útmutatóban.

Példa: → **1.** ábra

A csomagolás tartalma

→ **1.** ábra

- A Automata kávéfőző
- B Vízkeménység-tesztelő csík
- C Használati utasítás
- D Tejhabosító





A készülék felépítése és részei

→ **2.** ábra



- 1 Be/ki gomb (készenléti üzem)
- 2 Kijelző
- 3 Kezelőfelület
- 4 Tejhabosító fogantyúja
- 5 Kávé-kifolyórendszer, állítható magasságú
- 6 Tejhabosító (tartó, habosító, borítás), állítható magasságú
- 7 Cseppgyűjtő tálca (kávézacctartó, cseppfogó rács, cseppfogó lemez, úszó)
- 8 Forrázótér ajtaja
- 9 Típus tábla
- 10 Forrázóegység
- 11 Aromazáró fedél
- 12 Szemeskávétartály
- 13 Forgatókapcsoló az őrlési fokozat beállításához
- 14 Víz tartály fedele
- 15 Víz tartály
- 16 Csészemelegítés

Kezelőelemek

A mezők megérintésével pl. kiválasztható egy ital és elindítható a készítése, vagy beállítható a kávéerősség.

Gomb	Jelentés
	A készülék be- és kikapcsolása A készülék be- és kikapcsoláskor automatikusan öblít. A készülék nem öblít akkor, ha: <ul style="list-style-type: none">■ bekapcsoláskor még meleg.■ kikapcsolás előtt nem adott ki kávé. A készülék üzemkész, ha a kezelőmezőn világítanak az italkiválasztásra szolgáló gombok LED-jei. A készülék automatikus kikapcsolással rendelkezik. → "Az automatikus kikapcsolás beállítása" a(z) 94. Oldalon
Espresso	Espresso készítése
Caffe Crema	Caffe Crema készítése vagy navigálás a kijelzőn: "◀" (vissza mentés nélkül).
Cappuccino	Cappuccino készítése vagy navigálás a kijelzőn: "▼" (navigálás lefelé).
Latte Macchiato	Latte macchiato készítése vagy navigálás a kijelzőn: "ok" (megerősítés és mentés).
Milk	Tej habosítása
	Kávéerősség A kávéerősség megváltoztatása → "Italbeállítás megváltoztatása" a(z) 91. Oldalon
Calc'nClean	A szervizprogram indítása Villog, ha el kell végezteni a szervizprogramot. → "A Calc'nClean szervizprogram" a(z) 99. Oldalon
	Egyszerre 2 Espresso vagy 2 Caffe Crema készítése. A csészéket állítsa egymás mellé a kávékifolyó alá. → "A készülék kezelése" a(z) 89. Oldalon
	Az automata kávéfőző csészemelegítővel rendelkezik, amely a gombbal kézzel be- és kikapcsolható. Ha a csészemelegítő be van kapcsolva, a gomb világít. ⚠ Figyelmeztetés Égési sérülés veszélye! A csészemelegítő nagyon felforrósodik! Utasítás: A csészéket az optimális felmelegítéshez tegye aljukkal a csészemelegítőre.

Kijelzés

	Kigyullad, ha vizet kell tölteni a víztartályba, ha nincs a helyén a víztartály, vagy ha ki kell cserélni a vízsűrőt. A kijelzőn megjelenik egy üzenet.
	Kigyullad, ha a tálcákat ki kell üríteni. Villog, ha nyitva van a forrázóter ajtaja.
	
világít	Üzemkész, lehet választani
pulzál	A készítés folyik
villog	Beavatkozásra vár, pl. a Calc'nClean esetében
ki	Nem elérhető

Kijelző

A [2] kijelzőn a választott italok, beállítások és beállítási lehetőségek, valamint az üzemállapottal kapcsolatos üzenetek jelennek meg.

A kijelző tevékenységek elvégzésére is felszólíthat.

A tevékenység egyes lépései megjelennek a kijelzőn.

Ha a szükséges tevékenységet elvégeztük, pl. „Fill water tank” (Töltsd fel a víztartályt), a megfelelő üzenet ismét eltűnik.

Tartozékok

Az alábbi tartozékok beszerezhetők a szaküzletekben vagy a vevőszolgálatnál:

Külön tartozék	Rendelési szám	
	Szaküzlet	Vevőszolgálat
Tisztítótabletták	TCZ8001N	00311807
Vízköoldó tabletták	TCZ8002N	00576693
Vízsűrő	TCZ7003	00575491
Ápolási készlet	TCZ8004	00576331

Az egyes országok vevőszolgálati elérhetőségeit ennek az útmutatónak az utolsó oldalain találja.



Az első használat előtt elvégzendő tennivalók

Ebből a fejezetből megtudhatja, hogyan helyezheti üzembe készülékét.

Utasítás: A készüléket csak fagymentes helyiségben használja. Ha a készüléket 0 °C alatti hőmérsékleten szállították vagy tárolták, az üzembe helyezés előtt legalább 3 órát várni kell.

A készülék elhelyezése és csatlakoztatása

1. Távolítsa el a védőfóliákat.
2. A készüléket vízszintes, vízálló felületre helyezze, amely képes megtartani a készülék súlyát.
3. A készüléket a hálózati csatlakozódugóval csatlakoztassa előírás szerint felszerelt védőérintkezős dugaszolóaljzatra.

Utasítás: Minden csatlakoztatás után várjon egy keveset (kb. 5 másodpercet).

A készülék üzembe helyezése

A tejhabosító felhelyezése

→ **3.** ábra

1. Vegye ki a tejhabosító részeit a tasakból.
2. Szerelje össze a tejhabosítót.
3. A tejhabosítót elől helyezze fel a készülékre.

A szemeskávétartály feltöltése

Ezzel a készülékkel szemes kávéból készíthet kávéitalokat.

1. Nyissa fel a **[11]** szemeskávétartály **[12]** fedelét.
2. Töltsön be szemes kávé.
3. Zárja le ismét a fedelet.

Utasítások

- A cukormázzal bevont, karamellizált vagy egyéb cukortartalmú adalékkal kezelt kávészemek eltömítik a forrázóegységet. Kizárólag presszógépbe vagy teljesen automata kávéfőzőbe alkalmas babkávékeverékeket használjon.
- A szemes kávé minden főzéshez frissen őröldik.
- Az optimális minőség megőrzése érdekében a szemes kávé hűvös helyen, zárt csomagolásban tárolja.
- A szemes kávé több napon át tarthatja a szemeskávétartályban, nem veszíti el az aromáját.

A víztartály feltöltése

Fontos: A víztartályt minden nap töltsse fel friss, hideg szénsavmentes vízzel. Üzemeltetés előtt ellenőrizze, van-e elég víz a víztartályban.

1. Vegye le a víztartály fedelét.
2. A fogantyúnál fogva emelje ki a víztartályt, és öblítse ki.
3. Töltsse meg a víztartályt a „max” jelölésig vízzel.
4. A víztartályt egyenesen helyezze be ismét a tartóba, és helyezze fel a víztartály fedelét.

Nyelv beállítása

1. A  gombbal kapcsolja be a készüléket. A kijelzőn megjelenik az előre beállított nyelv.
2. “▼” Érintse meg a **Cappuccino** gombot többször mindaddig, amíg a kijelzőn meg nem jelenik a kívánt nyelv.
3. “ok” Érintse meg a **Latte Macchiato** gombot a beállítás megerősítéséhez. A készülék öblít és üzemkész, ha a kijelzőn megjelenik: „Choose beverage” (Válasszon italt).

Utasítások

- A nyelvkiválasztás automatikusan csak az első bekapcsoláskor jelenik meg.
- A nyelvet bármikor módosíthatja. → "Beállítások" a(z) 94. Oldalon

Általános útmutatások

Az automata kávéfőző gyárilag programozott standard beállításai optimális működést biztosítanak.

- A készülék a kiválasztott idő elteltével automatikusan kikapcsol.
- Bármelyik gomb megérintésekor hang hallható, ez kikapcsolható. → "Beállítások" a(z) 94. Oldalon
- Az első használatkor, szervizprogram elvégzése után, illetve, ha a készüléket hosszabb ideig nem használta, az első italnak még nincs teljes aromája, és nem ajánlatos meginni.
- A készülék üzembe helyezése után csak néhány csésze kávé elkészítését követően lesz a „crema” tartósan megfelelő vastagságú és szilárdságú.
- Hosszabb használat esetén normális dolog, hogy a szellőzőnyílásoknál vízcseppek képződnek.
- A távozó gőz nem hiba, hanem technikai oka van.

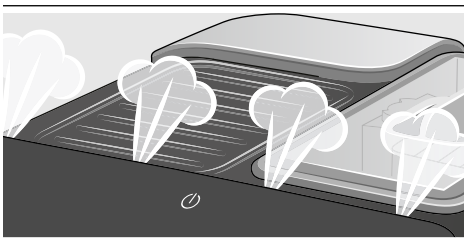

Mielőtt használatba venné új készülékét, ajánlatos ellenőriznie és beállítania a vízkeménységet. → "Beállítások" a(z) 94. Oldalon



A készülék kezelése

Ebből a fejezetből megtudhatja, hogyan készíthet kávéitalokat és tejes italokat. Információkat kap a beállításokról, a vízsűrőről, az őrlési fokozat módosításáról, valamint a fagyvédelemről.

Utasítás: A frissen készített ital nagyon forró lehet.

Kávéital készítése frissen darált szemes kávéból

Ön választhat: Espresso vagy Caffè Crema. → "Italok készítése tejjel" a(z) 90. Oldalon

A készülék be van kapcsolva. A víztartály és a szemeskávé tartály tele van.

1. Tegyen egy csészt a kifolyórendszer alá.
2. A **000** ismételt megérintésével állítsa be a kívánt kávéerősséget.
3. Érintse meg az **Espresso** vagy a **Caffè Crema** gombot.

A készülék elkészíti a kávéét, amely a csészébe folyik.

Utasítás: Az italkészítés idő előtti leállításához érintse meg újra az **Espresso** vagy a **Caffè Crema** gombot.

Italok készítése tejjel

Ez a készülék tejhabosítóval rendelkezik. A kávéitalokat készítheti tejjel, vagy pedig tejet habosíthat.

Javaslat: Tej helyett használhat növényi alapú, pl. szójaból készült italokat is.

Utasítások

- A tejhab minősége függ a használt tej vagy növényi alapú ital jellegétől.
- A rászáradt tejmaradványokat nehéz eltávolítani, ezért feltétlenül le kell tisztítani. → "Napi ápolás és tisztítás" a(z) 96. Oldalon

Figyelmeztetés

Égési sérülés veszélye!

A tejhabosító nagyon felforrósodik. Csak a fogantyúnál fogja meg. A használat után előbb hagyja lehűlni, csak utána fogja meg.

Tejjel készülő kávéitalok

Ön választhat: Cappuccino vagy Latte Macchiato. Kérjük, ehhez ügyeljen a kávékifolyó és a tejhabosító helyzetére.

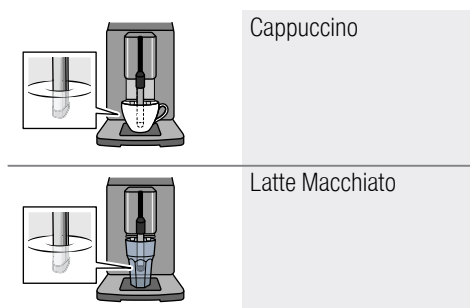

A készülék be van kapcsolva. A víztartály és a szemeskávétartály tele van.

A tejhabosító fel van szerelve.

1. Egy nagy csészébe vagy pohárba töltsön cappuccino készítéséhez kb. 100 ml, latte macchiato készítéséhez kb. 150 ml tejet.
2. A csészét vagy a poharat tegye a kifolyórendszer alá.
3. A kávékifolyót és a tejhabosítót tolja egészen le.
4. A  ismételt megérintésével állítsa be a kívánt kávéerősséget.
5. Érintse meg a **Cappuccino** vagy a **Latte Macchiato** gombot.

Először a csészében vagy a pohárban felhabosítjuk a tejet. Utána a készülék elkészíti a kávé, amely a csészébe vagy a pohárba folyik.

Utasítás: Az italkészítés aktuális lépésének idő előtti leállításához érintse meg újra a **Cappuccino** vagy a **Latte Macchiato** gombot.

Tej habosítása

A készülék be van kapcsolva. A víztartály tele van.

A tejhabosító fel van szerelve.

1. Egy nagy csészébe vagy pohárba töltsön kb. 100 ml tejet.
2. A csészét vagy a poharat tegye a kifolyórendszer alá.
3. A kávékifolyót és a tejhabosítót tolja egészen le.
4. Érintse meg a **Milk** gombot. Megtörténik a tej felhabosítása.

Utasítás: A folyamat idő előtti leállításához érintse meg újra a **Milk** gombot.

Italbeállítások megváltoztatása

Két csésze készítése egyszerre

Mielőtt italt készítené, kiválaszthatja az egyszerre két csésze készítése lehetőségét.

A ☞ ikon megérintésével történik a funkció be- és kikapcsolása.

A kijelzőn 5 másodpercre megjelenik: „Double cup on” (Két csésze be), ill. „Double cup off” (Két csésze ki).

A két csésze funkció csak **Espresso** és **Caffe Crema** esetében lehetséges, a gombok világítanak. Más italt nem lehet készíteni, amíg be van kapcsolva a két csésze funkció.

Utasítások

- Az italok készítése két lépésben (két darálási művelettel) történik. Kérjük, várja meg a művelet teljes befejeződését.
- Ha 90 másodpercig egy gombot sem nyom meg, a készülék automatikusan átáll a „Double cup off” (Két csésze ki) beállításra.

Kávéeerősség

Mielőtt italt készítené, megváltoztathatja a kávéeerősséget:

Ehhez a ☉☉☉ megérintésével válassza ki a kívánt erősséget.

☉	nagyon gyenge
☉☉	gyenge
☉☉☉	normál
☉☉☉☉	erős
☉☉☉☉☉	nagyon erős

Utasítás: A beállított kávéeerősség mindegyik kávéval készülő italhoz aktív.

Töltési mennyiség

Ön megváltoztathatja italjainak töltési mennyiségét.

Tartsa az **Espresso** vagy a **Caffe Crema** gombot 3 másodpercig lenyomva.

A készítés folyik, a választott gomb villog.

A kijelző mutatja a folyamat haladását:

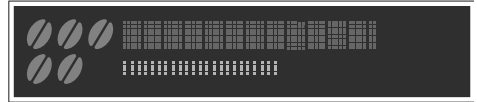

A kívánt töltési mennyiség elértekor a leállításhoz érintse meg a választott gombot. Az újonnan beállított töltési mennyiség csak a következő italkészítéstől kezdve érzékelhető.

Utasítás: A töltési mennyiséget Espresso (25-60 ml) és Caffe Crema (80-200 ml) számára lehet beállítani. Minimális mennyiség mindig készül, Espresso kb. 25 ml, Caffe Crema kb. 80 ml.

A habosítás időtartama

Ön megváltoztathatja italjai habosításának időtartamát.

Tartsa a **Cappuccino**, **Latte Macchiato** vagy **Milk** gombot 3 másodpercig lenyomva.

A tej habosítása folyik, a választott gomb villog.

A kijelző mutatja a folyamat haladását:



A kívánt habosítási időtartam elértekor a leállításhoz érintse meg a választott gombot.

hu A készülék kezelése

Utasítás: A habosítási időtartam beállítása nem befolyásolja a kávémennyiséget.

Az őrlési fokozat beállítása

Ez a készülék beállítható darálóval rendelkezik. Ezzel egyénileg megváltoztatható a kávénál az őrlési fokozat.

Figyelmeztetés

Sérülésveszély!

Ne nyúljon a darálóba.

Figyelem!

A készülék károsodhat! Az őrlési fokozatot csak akkor módosítsa, amikor a daráló működésben van!

Az őrlési fokozatot állítsa be a  forgatókapcsolóval, amikor a daráló működésben van.

- Finomabb őrlési fokozat: Az óramutató járásával ellentétes irányba forgassa. (a ábra)
- Durvább őrlési fokozat: Az óramutató járásával megegyező irányba forgassa. (b ábra)

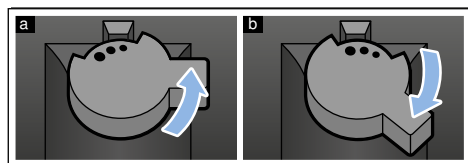

Utasítások

- Az új beállítás csak a második csésze kávétól kezdve érzékelhető.
- Sötétre pörkölt kávészemekhez finomabb, világosabbra pörkölt kávészemekhez durvább őrlési fokozatot állítson be.

Vízszűrő

→ **7.** ábra



A vízszűrő mérsékli a vízkőlerakódást és csökkenti a vízben a szennyeződések. Ezenfelül nem kell olyan gyakran vízkömentesíteni a készüléket. Vízszűrők beszerezhetők szaküzletekben vagy a vevőszolgálatnál.

Ha van belyezve vízszűrő, akkor a készülék kijelzi, mikor kell azt cserélni. A kijelzőn megjelenik a megfelelő kérés. A  szimbólum világít.

Vízszűrő behelyezése vagy cseréje

Mielőtt az új vízszűrőt használhatná, át kell öblíteni.

A készülék be van kapcsolva. A víztartály tele van.

1. A  és **Calc'nClean** nyomógombokat egyidejűleg, legalább 3 másodpercig tartsa lenyomva.
2. “” Érintse meg a **Cappuccino** gombot többször mindaddig, amíg meg nem jelenik: „W. hardness” (Vízkeménység).
3. Az “ok” **Latte Macchiato** gombbal erősítse meg.
4. “” Érintse meg a **Cappuccino** gombot többször mindaddig, amíg meg nem jelenik: „Water filter” (Vízszűrő).
5. Az “ok” **Latte Macchiato** gombbal erősítse meg.

A kijelzőn megjelenik: „Filter act.” (Szűrő akt.).

6. A vízszűrőt (nyílással felfelé) addig tartsa egy vízzel töltött tartályba, amíg már nem szállnak fel légbuborékok.
→ **7.** ábra
7. Ezt követően a vízszűrőt erősen nyomja az üres víztartályba.
8. Töltse meg a víztartályt a „max” jelölésig vízzel.
9. Egy legalább 1,0 l űrtartalmú edényt helyezzen a kifolyó alá.

10. “ok” Érintse meg a **Latte Macchiato** gombot a beállítás mentéséhez és az öblítési folyamat elindításához.
11. “<” Érintse meg a **Caffe Crema** gombot a menü elhagyásához.
12. Ezt követően ürítse ki a tartályt. A készülék ismét üzemkész.

Vízszűrő eltávolítása



Ha a vízszűrőt eltávolítja, és nem helyez be újat, kérjük, végezze el a vízkeménység megfelelő beállítását.

→ “A vízkeménység beállítása” a(z) 95. Oldalon

Fagyvédelem

Szállítás vagy tárolás előtt a fagy által okozott károk elkerülése érdekében a készüléket teljesen ki kell üríteni.

Infó: A készülék legyen üzemkész, a víztartály legyen megtöltve.

1. Tegyen egy nagy edényt a tejhabosító kifolyója alá, és tolja le a tejhabosítót.
2. Tartsa legalább 5 másodpercig lenyomva a **Milk** gombot. A gomb LED-je villog, a készülék ekkor felfűt.
3. Amint gőz távozik a tejhabosítóból, vegye le a víztartályt.
4. Hagyja kigőzölni a készüléket. Várjon, amíg megjelenik:  Water tank empty (Üres a víztartály).
5. A  gombbal kapcsolja ki a készüléket.
6. Ürítse ki a víztartályt és a cseppgyűjtő tálcát, majd alaposan tisztítsa meg a készüléket.

A készülék most szállítható vagy tárolható.

Utasítás: A forrázóegység most rögzítve van, nem lehet kivenni.



Beállítások

Ez a készülék különféle gyári beállításokkal rendelkezik. Ön a beállításokat hozzáigazíthatja egyéni igényeihez.

Utasítás: Ha 90 másodpercig egy gombot sem nyom meg, a készülék mentés nélkül átmegy az italválasztáshoz. Az előzőleg mentett beállítás marad érvényben.

A következőket tudja beállítani:

Automatikus kikapcsolás

A készülék az utolsó gombhasználat után a meghatározott időben automatikusan kikapcsolódik. Ez az idő beállítható, a beállítás 15 perctől 4 óráig lehetséges.

1. A **0000** és **Calc'nClean** nyomógombokat egyidejűleg, legalább 3 másodpercig tartsa lenyomva.
2. “▼” Érintse meg a **Cappuccino** gombot többször mindaddig, amíg meg nem jelenik: „Auto Stand-By” (Autom. készenlét).
3. Az “ok” **Latte Macchiato** gombbal erősítse meg. Megtörtént a gyári beállítások aktiválása, megjelenik a nyelvkiválasztás.
4. “▼” Érintse meg a **Cappuccino** gombot, és állítsa be az időt. A következő beállítások lehetségesek:
 - 15 perc után
 - 30 perc után (gyári beállítás)
 - 1 óra után
 - 2 óra után
 - 4 óra után
5. Az “ok” **Latte Macchiato** gombbal erősítse meg. Megtörtént a gyári beállítások aktiválása, megjelenik a nyelvkiválasztás.
6. “<” Érintse meg a **Caffe Crema** gombot a menü elhagyásához.

Hangjelzés be- és kikapcsolása

Bármelyik gomb működtetésekor hangjelzés hallható.

Ez be- vagy kikapcsolható.

1. A **0000** és **Calc'nClean** nyomógombokat egyidejűleg, legalább 3 másodpercig tartsa lenyomva.
2. “▼” Érintse meg a **Cappuccino** gombot többször mindaddig, amíg meg nem jelenik: „Sound” (Hang).
3. Az “ok” **Latte Macchiato** gombbal erősítse meg. Megtörtént a gyári beállítások aktiválása, megjelenik a nyelvkiválasztás.
4. “▼” Érintse meg a **Cappuccino** gombot, és válasszon: „Sound on” (Hang be) vagy „Sound off” (Hang ki).
5. Az “ok” **Latte Macchiato** gombbal erősítse meg. Megtörtént a gyári beállítások aktiválása, megjelenik a nyelvkiválasztás.
6. “<” Érintse meg a **Caffe Crema** gombot a menü elhagyásához.

Nyelv beállítása

1. A **0000** és **Calc'nClean** nyomógombokat egyidejűleg, legalább 3 másodpercig tartsa lenyomva.
2. “▼” Érintse meg a **Cappuccino** gombot többször mindaddig, amíg meg nem jelenik: „Language” (Nyelv).
3. Az “ok” **Latte Macchiato** gombbal erősítse meg. Megtörtént a gyári beállítások aktiválása, megjelenik a nyelvkiválasztás.
4. “▼” Érintse meg a **Cappuccino** gombot, és állítsa be a kívánt nyelvet.

- Az "ok" **Latte Macchiato** gombbal erősítse meg.
Megtörtént a gyári beállítások aktiválása, megjelenik a nyelv kiválasztás.
- "<" Érintse meg a **Caffe Crema** gombot a menü elhagyásához.

A vízkeménység beállítása

A vízkeménység helyes beállítása azért fontos, hogy a készülék időben jelezhesse, mikor kell vízkőmentesíteni. Az előre beállított vízkeménységi fok a 4.

A felhasznált víz vízkeménységét meg lehet érdeklődni a helyi vízműveknél, vagy a mellékelt próbacsíkkal lehet megállapítani.

- A mellékelt próbacsíkot tartsa rövid ideig friss csapvízbe, rázogassa le, majd egy perc elteltével olvassa le az eredményt.
A próbacsíkon elszíneződött mezők száma mutatja a vízkeménység fokát.
- A **000** és **Calc'nClean** nyomógombokat egyidejűleg, legalább 3 másodpercig tartsa lenyomva.
- "▼" Érintse meg a **Cappuccino** gombot többször mindaddig, amíg meg nem jelenik: „Vízkeménység”.
- "ok" Érintse meg a **Latte Macchiato** gombot, és erősítse meg.
- "▼" Érintse meg a **Cappuccino** gombot, és állítsa be a vízkeménységet. A következő beállítások lehetségesek:
 - 1-es vízkeménység
 - 2-es vízkeménység
 - 3-as vízkeménység
 - 4-es vízkeménység (gyári beállítás)
 - Vízszűrő (ha van behelyezve)
 - Vízlágyító (beállítás, ha van víz lágyító berendezés)
- "ok" Érintse meg a **Latte Macchiato** gombot a beállítás mentéséhez.
- "<" Érintse meg a **Caffe Crema** gombot a menü elhagyásához.

A táblázatból megtudható, hogyan vannak hozzárendelve a fokozatok a különböző vízkeménységi fokokhoz:

Fokozat	Vízkeménységi fok	
	Német (°dH)	Francia (°fH)
1	1-7	1-13
2	8-14	14-25
3	15-21	26-38
4	22-30	39-54

A vízkeménység utólagos módosítása bármikor lehetséges.

Utasítás: Vízszűrő (lásd a „Tartozékok” fejezetet) használata esetén a következőképpen járjon el,
→ *"Vízszűrő" a(z) 93. Oldalon* .

Factory reset

Visszaállítás a gyári beállításokra, a saját beállítások elvesznek.

- A **000** és **Calc'nClean** nyomógombokat egyidejűleg, legalább 3 másodpercig tartsa lenyomva.
- "▼" Érintse meg a **Cappuccino** gombot többször mindaddig, amíg meg nem jelenik: „Factory reset” (Visszaállítás gyári beállításokra).
- Az "ok" **Latte Macchiato** gombbal erősítse meg.
Megtörtént a gyári beállítások aktiválása, megjelenik a nyelv kiválasztás.
- "▼" Érintse meg a **Cappuccino** gombot többször mindaddig, amíg a kijelzőn meg nem jelenik a kívánt nyelv.
- "ok" Érintse meg a **Latte Macchiato** gombot a beállítás megerősítéséhez. A készülék öblít és üzemkész, ha a kijelzőn megjelenik: „Choose beverage” (Válasszon italt).

Napi ápolás és tisztítás

Gondos ápolással és tisztítással készüléke sokáig működőképes marad. Ebből a fejezetből megtudhatja, hogyan ápolhatja és tisztíthatja helyesen a készülékét.

Figyelmeztetés Áramütésveszély!

Tisztítás előtt húzza ki a hálózati csatlakozódugót. A készüléket soha ne tegye vízbe. Ne használjon gőztisztítót.

Tisztítószer

Annak érdekében, hogy a különböző felületek ne sérüljenek a nem megfelelő tisztítószer használata miatt, kérjük, vegye figyelembe az alábbi adatokat.

Ne használjon

- éles vagy súroló tisztítószer.
- alkoholt vagy denaturált szeszt tartalmazó tisztítószer.
- kemény súrolópárnát és tisztítószivacsot.

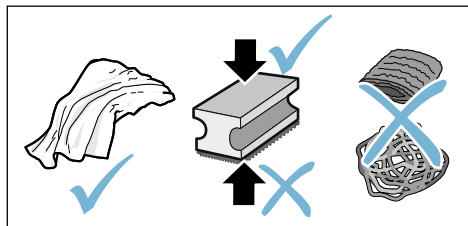

Utasítások

- Új szivacsos kendők sokat tartalmazhatnak. A sók a nemesacélon felületi rozsdát (szállórozsdát) okozhatnak. Az új szivacsos kendőket használat előtt alaposan öblítse ki.
- Mindig azonnal távolítsa el a vízkő-, kávé- és tejmaradványokat, valamint a tisztító és a vízkőmentesítő oldat maradványait. Az ilyen maradványok alatt korrózió alakulhat ki.

Figyelem!

A készüléknek nem minden alkatrésze tisztítható mosogatógépben.

→ **5.** - **7.** ábra

Mosogatógépbe nem alkalmas:



Víztartály
Víztartály fedele
Aromazáró fedél
Forrázóegység
Cseppgyűjtő tálca

Mosogatógépbe alkalmas:



Cseppfogó lemez
Cseppfogó rács
Kávézacstartó
Úszó
Tejhabosító
Tejhabosító borítása

A készülék tisztítása

1. Puha, nedves ruhával törölje le a készülék házát.
2. A kezelőmezőt mikroszálal törülközővel tisztítsa.
3. A kávékifolyót minden italkészítés után szükség szerint törölje le.

Utasítások

- Ha a készüléket hideg állapotban bekapcsolják, vagy kávékészítés után kikapcsolják, akkor a készülék automatikusan öblít. A rendszer így kitisztítja magát.
- Ha a készüléket hosszabb ideig nem használják (pl. nyaralás miatt), akkor gondosan tisztítsa meg a teljes készüléket, beleértve a kávékifolyót, a tejhabosítót, a tálakat és a forrázóegységet is.

A cseppgyűjtő tálca és a kávézacctartó tisztítása

→ **5.** ábra

Utasítás: A cseppgyűjtő tálcat és a kávézacctartót ajánlatos naponta üríteni és tisztítani, hogy ne keletkezzen lerakódás. Gyakori használat esetén közben is ki kell üríteni, ha jól látható az úszó, vagy pedig a kijelzőn megjelenik a megfelelő kijelzés.

1. Nyissa ki az ajtót.
2. A cseppgyűjtő tálcat a kávézacctartóval előrefelé húzza ki.
3. Vegye le a cseppfogó lemezt a cseppfogó ráccsal.
4. Ürítse ki, és tisztítsa meg a cseppgyűjtő tálcat és a kávézacctartót.
5. Törölje ki a készülék belsejét (a cseppgyűjtő tálca körül).

A tejrendszer tisztítása

A tejrendszert a maradványok eltávolításához ajánlatos minden használat után megtisztítani.

Figyelmeztetés

Égési sérülés veszélye!

A tejhabosító nagyon felforrósodik. Csak a fogantyúnál fogja meg. A használat után előbb hagyja lehűlni, csak utána fogja meg.

1. Egy poharat félig töltsön meg vízzel, és tegye a kifolyórendszer alá.
2. A tejhabosítót tolja egészen le.
3. Érintse meg a **Milk** gombot, megtörténik a tejrendszer tisztítása.
4. A tejhabosítót tolja fel, és hagyja lehűlni.
5. A tejhabosítót szedje szét, és az alkatrészeit alaposan tisztítsa meg.
→ **6.** ábra
6. Az alkatrészeket szárítsa meg, rakja össze, és ismét helyezze a készülékre.

Utasítások

- A folyamat idő előtti leállításához érintse meg újra a **Milk** gombot.
- A tejrendszer minden alkatrészét ajánlatos mosogatógépben tisztítani. A tejrendszerben lévő mosogatószer-maradványokat az öblítési folyamat után gondosan távolítsa el.

A forrázóegység tisztítása

→ **4.** ábra, → **5.** ábra

Az automatikus öblítési folyamat mellett a forrázóegységet rendszeresen ki kell venni tisztítás céljából.

Figyelem!

A forrázóegységet mosogatószer és ecetet, ill. savakat tartalmazó szerek nélkül tisztítsa, és ne tegye mosogatógépbe.

A forrázóegység kivétele:

1. Kapcsolja ki a készüléket.
2. Nyissa ki a forrázóter ajtaját.
3. Vegye ki a kávézacctartót.
4. A piros emeltyűt nyomja felfelé, a forrázóegységet fogantyújánál megfogva óvatosan, előrefelé húzza ki.
5. Meleg folyó víz alatt alaposan tisztítsa meg a forrázóegységet.
6. A készülék belsejét nedves ruhával gondosan tisztítsa meg, távolítsa el az esetleges kávémaradványokat.
7. A forrázóegységet és a készülék belsejét hagyja megszáradni.

A forrázóegység behelyezése:

1. A forrázóegységet a fogantyúnál fogja meg.
2. A piros emeltyűt nyomja felfelé, a forrázóegységet az emeltyű alá illetve ütközésig tolja hátrafelé. Hallhatóan a helyére kell kattannia.
3. Helyezze be ismét a kávézacctartót, és csukja be az ajtót.

Fontos: Ha a forrázóegység vagy a cseppgyűjtő tálca hiányzik vagy nem jól van behelyezve, akkor az ajtót nem lehet becsukni.



szervizprogram

Bizonyos időközönként, a vízkeménységtől és a készülék használatától függően, kigyullad a **Calc'nClean** gomb. A kijelzőn megjelenik: „Calc'nClean required!” (Calc'nClean szükséges!).



A készüléket a programmal azonnal meg kell tisztítani, és mentesíteni kell a vízkőtől.

Utasítások

- **Fontos:** Ha a készülék tisztítását és vízkőmentesítését nem végzik el időben, akkor a készülék megsérülhet.

Fontos: Ha a készülék vízkőmentesítését és tisztítását nem végzik el időben, akkor a készülék letiltódik. A kijelzőn megjelenik: „Device locked” (készülék letiltva). Ha a készülék le van tiltva, akkor csak a szervizprogram elvégzése után használható újra.

- **Figyelem!** Minden Calc'nClean szervizprogramnál használjon vízkőmentesítő és tisztítószer az útmutató szerint, továbbá tartsa be a (mindenkori) biztonsági előírásokat.
- A folyadékokat ne igya meg.
- A vízkőmentesítéshez soha ne használjon citromsavat, ecetet vagy ecetalapú szereket.
- Vízkőmentesítéshez és tisztításhoz kizárólag az erre szolgáló tablettákat használja. Ezeket kifejezetten ehhez a készülékhez fejlesztették ki, beszerzésük a vevőszolgálaton keresztül lehetséges.
→ "Tartozékok" a(z) 87. Oldalon
- Semmiképpen se tegyen vízkőoldó tablettát vagy egyéb szert a forrázóegységbe.
- A szervizprogramot semmi esetre se szakítsa meg.



- Szervizprogram indítása előtt vegye ki a forrázóegységet, tisztítsa meg, majd ismét helyezze be. Tisztítsa meg a tejhabosítót.
- A szervizprogram befejeződése után puha, nedves ruhával törölje le a készüléket, hogy azonnal eltávolítsa a vízkőmentesítő oldat maradványait. Az ilyen maradványok alatt korrózió alakulhat ki.
- Új szivacsos tisztítókendők sokat tartalmazhatnak. A sók a nemesacélon felületi rozsdát (szállórozsdát) okozhatnak, ezért a kendőket használat előtt feltétlenül alaposan mossa ki.
- Vízsűrő használata esetén meghosszabbodnak a szervizprogram szükséges újabb elvégzéséig eltelő időközök.
- Ha a szervizprogram pl. áramszünet miatt megszakad, a kijelzőn kigyullad a  **Calc'nClean** és . Úgy járjon el, ahogyan a Calc'nClean fejezetben a 10. ponttól kezdve le van írva.

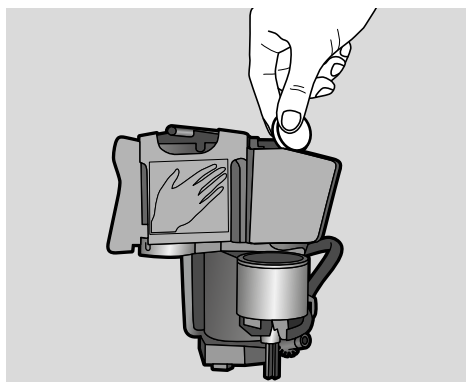

A Calc'nClean elindítása

Időtartam: kb. 40 perc.

1. Tartsa a **Calc'nClean** gombot kb. 5 másodpercig lenyomva. Kigyullad a  szimbólum.
2. Nyissa ki az ajtót, majd vegye ki, és ürítse ki a cseppgyűjtő tálcat és a kávézacctartót.
3. Vegye ki, és tisztítsa meg a forrázóegységet.
4. Dobjon egy Bosch tisztítótablettát a forrázóegységbe, és helyezze be ismét a forrázóegységet.



5. Helyezze be ismét a cseppgyűjtő tálcat és a kávézacctartót, és csukja be az ajtót. Kigyullad a  szimbólum.
6. Távolítsa el a vízszűrőt (ha van).
7. Töltsön a 0,5 l jelölésig langyos vizet az üres víztartályba, és oldjon fel benne egy darab Bosch vízkőoldó tablettát.
8. Helyezze be ismét a víztartályt, és tegyen egy nagy edényt (kb. 1 liter) a kifolyórendszer alá.
9. **Calc'nClean** villog, érintse meg a **Calc'nClean** gombot. A program elindul, tisztítja és mentesíti a vízkőtől a készüléket. **Calc'nClean** pulzál. Az időtartam kb. 20 perc. Kigyullad a  szimbólum.
10. Ürítse ki az edényt, nyissa ki az ajtót, ürítse ki, majd helyezze ismét vissza a cseppgyűjtő tálcat.

11. Csukja be az ajtót, és az edényt tegye a kifolyórendszer alá. Kigyullad a  szimbólum.
12. Tisztítsa ki a víztartályt, és (ha kivette) helyezze be ismét a vízszűrőt. →  ábra
13. Töltsön be szénsavmentes friss vizet a „max” jelölésig, majd tegye az edényt ismét a kifolyórendszer alá.
14. **Calc'nClean** villog, érintse meg a **Calc'nClean** gombot. A program elindul, tisztítja és öblíti a készüléket. **Calc'nClean** pulzál. Kigyullad a  szimbólum.
15. Ürítse ki, tisztítsa meg, majd helyezze be ismét a cseppgyűjtő tálcat és a kávézacctartót. A program befejeződött. A készülék ismét üzemkés.

Üzemzavar – mi a teendő?

Ha valami zavar keletkezik, akkor igen gyakran csak apróságról van szó.

Mielőtt hívná a vevőszolgálatot, kérjük, próbálja meg a táblázat segítségével saját maga elhárítani a zavart.

Kérjük, olvassa el a jelen útmutató elején található biztonsági előírásokat.

Hibatáblázat

Probléma	Ok	Hibaelhárítás
A készülék nem reagál.	Üzemzavar a készülékben.	Húzza ki a hálózati csatlakozódugót, várjon 5 másodpercet, dugja be a hálózati csatlakozódugót.
A kávé, ill. a tejhab minősége erősen ingadozik.	A készülék vízköves.	A készüléket az útmutatás szerint mentse a vízkőtől.
Nem jön ki az egyénileg beállított töltési mennyiség, a kávé csak csöpög, vagy egyáltalán nem folyik ki kávé	Túl finom az őrlési fokozat.	Állítsa durvábbra az őrlési fokozatot.
	A készülék nagyon vízköves.	A készüléket az utasítás szerint mentse a vízkőtől.
	A vízsűrőben levegő van.	A vízsűrőt addig tartsa víz alatt, amíg már nincsenek légbuborékok, helyezze be újra a szűrőt.
A tejhab minősége változó.	A tejhab minősége függ a használt tej vagy növényi alapú ital jellegétől.	Tegye optimálissá az eredményt a tej vagy a növényi alapú ital megfelelő kiválasztásával.
Csak víz folyik ki, nem kávé.	A készülék nem ismeri fel az üres szemeskávétartályt.	Töltsön be szemes kávé. Megjegyzés: A készülék a következő italkészítéseknel alkalmazkodik a szemes kávéhoz.
	A forrázóegységnél eltömődött a kávécsatorna.	Tisztítsa meg a forrázóegységet. → "A forrázóegység tisztítása" a(z) 97. Oldalon
	A kávészemek nem esnek bele a darálóba (túl olajosak).	Könnyedén kopogtassa meg a szemeskávétartályt. Esetleg használjon másfajta kávé. Az üres szemeskávétartályt törölje ki száraz ruhával.
A kávé nincsen „crema”.	A kávéfajta nem megfelelő.	Olyan kávéfajtát használjon, amely nagy arányban tartalmaz robusta kávészemeket.
	A szemes kávé nem frissen pörkölt.	Frissen pörkölt szemes kávé használjon.
	Az őrlési fokozat nincs a kávészemhez igazítva.	Állítsa finomabbra az őrlési fokozatot.
A kávé túl „savanyú”.	Túl durvára van beállítva az őrlési fokozat.	Állítsa finomabbra az őrlési fokozatot.
	A kávéfajta nem megfelelő.	Sötétebb pörkölést használjon.

A kávé túl „keserű”.	Túl finomra van beállítva az őrlési fokozat. A kávéfajta nem megfelelő.	Allítsa durvábbra az őrlési fokozatot. Használjon másfajta kávé.
A kávé „égett” ízű.	Túl finomra van beállítva az őrlési fokozat. A kávéfajta nem megfelelő.	Allítsa durvábbra az őrlési fokozatot. Használjon másfajta kávé.
A tej/tejes turmixitalok túl forróak. A tejhab túl nagy pórusú, nagy a beszívási zaj.	Túl kevés tej van a pohárban vagy a csészében.	Használjon több tejet, vagy változtassa meg a habosítás időtartamát.
A tej/tejes turmixitalok túl hidegek.	Túl sok tej van a pohárban vagy a csészében.	Használjon kevesebb tejet, vagy változtassa meg a habosítás időtartamát.
Nem folyik ki tej/tejhab.	A tejhabosító elpiszkolódott. A tejhabosító nem ér bele a tejsze.	A tejhabosítót mosogatógépben tisztítsa meg. → <i>"A tejszisztergáló tisztítása"</i> a(z) 97. Oldalon Használjon több tejet, nézze meg, hogy a tejhabosító beleér-e a tejsze. A kifolyórésztelje egészen le.
A vízsűrítő nem marad a víztartályban.	Nincs jól rögzítve a vízsűrítő.	A vízsűrítőt addig tartsa víz alatt, amíg már nincsenek légbuborékok, helyezze be újra a szűrőt. Erősen nyomja a vízsűrítőt egyenesen, a tartály csatlakozójába.
Odacsepegett a víz a készülék belső részébe, a kivett cseppgyűjtő tálca helyére.	Túl korán vette ki a cseppgyűjtő tálca.	A cseppgyűjtő tálca csak az utolsó ital elkészítése után néhány másodperccel vegye ki.
Nem lehet kivenni a forrázóegységet.	A forrázóegység nincs a kivételi pozícióban (pl. bekapcsolták a fagyvédelmet).	Kapcsolja be újra a készüléket.
A készülék nem kezelhető, a kijelzőn váltakozó kijelzések jelennek meg.	A készülék bemutató üzemmódban van.	Tartsa nyomva legalább 5 másodpercen keresztül a  gombot, hogy kikapcsolja a bemutató üzemmódot.
A daráló nem indul el.	A készülék túl forró.	Várjon 1 órát, hagyja lehűlni a készüléket.
A kijelzőn a „Close door” (Csukja az ajtót) kijelzés látható, pedig az ajtó csukva van.	Az ajtó nincs rendesen becsukva.	Nyomja be erősen az ajtót.
„Empty trays” (Ürítse ki a tálcákat) kijelzés jelenik meg, pedig a cseppgyűjtő tálca üres – mi a teendő?	Ha a készülék ki van kapcsolva, nem ismeri fel a kiürítést.	Várjon 1 órát, hagyja lehűlni a készüléket. A készülék bekapcsolt állapotában vegye ki a cseppgyűjtő tálca, majd helyezze vissza.

hu Üzemzavar – mi a teendő?

„Fill water tank” (Töltse fel a víztartályt) kijelzés van a kijelzőn, pedig tele van a víztartály.	Nem jól van behelyezve a víztartály.	Helyezze be megfelelően a víztartályt.
	Szénsavas víz van a víztartályban.	Töltse fel friss csapvízzel a víztartályt.
	A víztartályban az úszó beakadt.	Vegye ki a víztartályt, és alaposan tisztítsa meg.
	Az új vízsűrőt nem öblítették át az útmutatás szerint.	Öblítse át az útmutatás szerint a vízsűrőt, és helyezze üzembe.
	A vízsűrőben levegő van.	A vízsűrőt (nyílással felfelé) addig tartsa víz alatt, amíg már nincsenek légbuborékok, helyezze be újra a szűrőt. → <i>”Vízszűrő behelyezése vagy cseréje” a(z) 93. Oldalon</i>
A vízsűrő régi.	Helyezzen be új vízsűrőt.	
A víztartályban lévő lerakódott vízkő eltömheti a rendszert.	Alaposan tisztítsa meg a víztartályt, és indítsa el a Calc´nClean programot. → <i>”A Calc´nClean szervizprogram” a(z) 99. Oldalon</i>	
„Fill water tank” (Töltse fel a víztartályt) kijelzés van a kijelzőn és a LED-ek villognak.	A víztartály hiányzik vagy nincs rendesen a helyén.	Helyezze be megfelelően a víztartályt.
	A készülékben száraz a vezetékrendszer.	Töltse fel friss csapvízzel a víztartályt. Ne töltsön be szénsavas vizet.
	A vízsűrőben levegő van.	A vízsűrőt (nyílással felfelé) addig tartsa víz alatt, amíg már nincsenek légbuborékok, helyezze be újra a szűrőt.
„Clean brewing unit” (Tisztítsa meg a forrázóegységet) kijelzés van a kijelzőn.	Piszkos a forrázóegység.	Tisztítsa meg a forrázóegységet.
	A forrázóegység szerkezete nehezen mozgatható.	Tisztítsa meg a forrázóegységet. → <i>”Napi ápolás és tisztítás” a(z) 96. Oldalon</i>
„Incorrect voltage” (Helytelen feszültség) kijelzés van a kijelzőn.	Az épület berendezésének a feszültsége helytelen.	A készüléket csak 220-240 V-on használja.
„Device too cold” (Túl hideg készülék) kijelzés van a kijelzőn.	Túl alacsony a környezet hőmérséklete.	A készülék használatakor a hőmérséklet legyen >5 °C.
„Restart appliance” (Indítsa újra a készüléket) kijelzés van a kijelzőn, a LED-ek villognak.	Nagyon piszkos a forrázóegység, vagy nem lehet kivenni a forrázóegységet.	Kapcsolja ki, majd újra be a készüléket, ha lehet, tisztítsa meg a forrázóegységet.
„Restart appliance” (Indítsa újra a készüléket) kijelzés van a kijelzőn, LED-ek nem világítanak.	Üzemzavar a készülékben.	Indítsa újra a készüléket.
„Clean/ fill water tank” (Tisztítsa meg/töltse fel a tartályt) kijelzés van a kijelzőn, calc´nClean és  világít.	A vízkömentesítés művelete megszakadt.	úgy járjon el, ahogyan a calc´nClean fejezetben a 10. ponttól kezdve le van írva.
Nagyon gyakran megjelenik a „calc´nClean” kijelzés.	Túl sok a vízben az oldott ásványi anyag.	Helyezzen be vízsűrőt, és aktiválja az útmutatás szerint. → <i>”Vízszűrő” a(z) 93. Oldalon</i>

Ha a problémát nem tudja elhárítani, feltétlenül hívja a forródrótot!
A telefonszámok az útmutató utolsó oldalain találhatóak



Vevőszolgálat

Műszaki adatok

Villamos csatlakoztatás (feszültség és frekvencia)	220-240 V ~, 50/60 Hz
Teljesítményszükséglet	1300 W
Maximális szivattyúnyomás, statikus	15 bar
Víztartály maximális befogadóképessége (szűrő nélkül)	1,3 l
Szemeskávétartály maximális befogadóképessége	≈ 250 g
Vezeték hosszúsága	100 cm
Méret (magasság x szélesség x mélység)	37,3 x 24,9 x 42,8 cm
Tömeg, üresen	kb. 8-9 kg
Daráló típusa	kerámia/acél

Termékszám és gyártási szám

Kérjük, telefonos ügyintézés esetén adja meg a készülék teljes termékszámát (E-Nr.) és gyártási számát (FD-Nr.), hogy szakember segítségét nyújthassunk. A számokat a  típus táblán találja. (→ **2.** ábra)

Ahhoz, hogy szükség esetén ne kelljen sokáig keresgélnie, ide felírhatja készüléke adatait és a vevőszolgálat telefonszámát.

E-Nr.

FD-Nr.

Vevőszolgálat 

Az egyes országok vevőszolgálati elérhetőségeit ennek az útmutatónak az utolsó oldalain találja.

Garanciális feltételek

A garanciális feltételeket a 151/2003. (IX.22.) számú kormányrendelet szabályozza. 3 munkanapon belüli meghibásodás esetén a készüléket a kereskedő kicseréli. Ezután vevőszolgálatunk gondoskodik a lehető legrövidebb időn belüli javításról. A garanciális szolgáltatásokat a vásárlásnál kapott, szabályosan kitöltött garanciajeggyel lehet igénybevenni, amely minden egyéb garanciális feltételt is részletesen ismerteti. Minőségtanúsítás: A 2/1984. (111.10) BkM-lpM számú rendelete alapján, mint forgalmazó tanúsítjuk, hogy a készülék a vásárlási tájékoztatóban közölt adatoknak megfelel.

A változtatások jogát fenntartjuk.

Зміст

	Використання за призначенням 105		Щоденні догляд і очищення . . 119
	Важливі настанови з безпеки .105		Чистильні засоби 119
	Захист навколишнього середовища 107		Очищення приладу 119
	Заощадження енергії. 107		Очищення піддона для крапель і контейнера для кавової гущі 120
	Утилізація відповідно до правил екологічної безпеки. 107		Очищення молочної системи 120
	Знайомство з приладом 108		Очищення вузла заварювання. 120
	Комплект поставки 108	Сервісна програма  121	
	Конструкція та складові елементи . . 108		Запуск програми Calc'nClean 122
	Елементи управління 109		Що робити у випадку несправності? 123
	Приладдя. 110		Служба сервісу 127
	Перед першим використанням 111		Технічні характеристики. 127
	Установлення та під'єднання приладу 111		Номери E та FD 127
	Початок роботи з приладом 111		Умови гарантії. 127
	Управління приладу. 112		
	Приготування кавового напою зі свіжозмелених кавових зерен. 112		
	Приготування напоїв з молоком 113		
	Регулювання параметрів напоїв 114		
	Фільтр для води 116		
	Захист від морозу 116		
	Параметри 117		
	Автоматичне вимкнення 117		
	Увімкнення/вимкнення звукового сигналу. 117		
	Вибір мови 117		
	Встановлення жорсткості води 118		
	Відновлення заводської конфігурації . 118		



Використання за призначенням

Перевірте прилад після розпакування. При виявленні пошкодження, яке виникло під час транспортування, не встановлюйте прилад.

Цей прилад призначено тільки для побутового використання.

Використовуйте прилад лише всередині приміщень при кімнатній температурі на висоті не вище 2000 м над рівнем моря.



Важливі настанови з безпеки

Уважно прочитайте інструкцію з експлуатації, дотримуйтеся її вказівок, не викидайте її. Передаючи прилад у користування іншим людям, додайте до нього й цю інструкцію.

Діти у віці старше 8 років та особи з обмеженими фізичними, сенсорними або психічними можливостями, а також особи, які не володіють відповідними знаннями та досвідом щодо експлуатації приладу, можуть користуватись приладом лише під наглядом особи, відповідальної за їх безпеку, або після проведення інструктажу та після того, як вони усвідомили можливу небезпеку у зв'язку з неправильним використанням приладу. Не підпускайте дітей віком молодше 8 років до приладу та кабелю живлення, їм не дозволяється користуватись приладом. Не дозволяйте дітям гратися з приладом. Дітям дозволено виконувати чищення і технічний догляд тільки у тому випадку, якщо вони досягли віку 8 років і перебувають під наглядом дорослих.

Попередження **Небезпека ураження** **струмом!**

- Прилад можна підключати до електромережі змінного струму тільки через заземлену розетку, змонтовану згідно з чинними нормами. Переконайтеся, що систему заземлення електромережі вашої оселі змонтовано правильно.
- Прилад дозволяється підключати до електромережі й експлуатувати лише відповідно до даних, зазначених на заводській табличці. Замінити пошкоджений кабель живлення приладу можна лише спеціалістам сервісної служби.
- Використовуйте тільки у тому випадку, якщо кабель живлення і прилад не мають жодних пошкоджень. У разі несправності негайно витягніть штепсель із розетки або вимкніть напругу в електромережі.
- Щоб уникнути небезпеки, ремонт приладу лише в нашому сервісному центрі.
- Ніколи не занурюйте прилад або шнур у воду.
- Не допускайте потрапляння рідин на рознімний з'єднувач приладу.
- Додержуйте спеціальних указівок щодо очищення, наведених в інструкції.

Попередження **Небезпека впливу магнітних** **полів!**

Цей прилад містить постійні магніти, які можуть викликати порушення в роботі електронних імплантатів, як-от кардіостимуляторів або інсулінових помп. Людям з електронними імплантатами необхідно триматися на безпечній відстані — принаймні 10 см від приладу та вийнятого резервуара для води.

Попередження **Небезпека удушення!**

Дітям забороняється гратися з упаковкою. Стежте за дрібними деталями, що можна проковтнути.

Попередження **Небезпека опіків!**

- Система подачі молока сильно нагрівається. Після використання дайте їй охолонути і лише після цього можете до неї доторкатися.
- Після використання приладу поверхні таких компонентів, як підігрівач чашок, можуть ще певний час залишатися гарячими.
- Щойно приготовані напої дуже гарячі. У разі потреби давайте їм охолонути.

Попередження **Небезпека травмування!**

- Неправильне поводження з приладом може стати причиною травмування.
- Не торкайтесь кавомолки під час її роботи.

Попередження **Небезпека пожежі!**

- Прилад нагрівається.
- Заборонено користуватися приладом у шафі.



Захист **навколишнього** **середовища**

Заощадження енергії

- Вимикайте прилад, коли не користуєтеся ним.
- Установіть найменшу тривалість затримки автоматичного вимкнення.
- Не рекомендується переривати приготування кави чи молочної пінки. Передчасне переривання процесу призводить до підвищеного споживання електроенергії та швидшого заповнення піддона для крапель.
- Регулярно видаляйте накип, щоб він не відкладався в приладі. Відкладення накипу спричиняють підвищене споживання електроенергії.

Утилізація відповідно до **правил екологічної безпеки**

Обов'язково утилізуйте упаковку відповідно до правил екологічної безпеки.



Цей прилад маркіровано згідно положень європейської Директиви 2012/19/EU стосовно електронних та електроприладів, що були у використанні (waste electrical and electronic equipment - WEEE).

Директивою визначаються можливості, які є дійсними у межах Європейського союзу, щодо прийняття назад та утилізації бувших у використанні приладів.

Інформацію стосовно належної утилізації можна отримати в спеціалізованому магазині.



Знайомство з приладом

У цьому розділі розглядаються комплект поставки, конструкція та компоненти приладу. Крім того, ви познайомитеся з елементами управління.

Вказівка: Залежно від типу приладу можливі деякі відмінності кольорів і окремих деталей.

Інформація про використання цієї інструкції з експлуатації

Обкладинку цієї інструкції з експлуатації можна розгорнути. Ілюстрації містять числові позначення, на які посилається текст інструкції з експлуатації.
Приклад: → мал. **1**

Комплект поставки

→ мал. **1**

- A** Автоматична кавомашина
- B** Індикаторна смужка для визначення жорсткості води
- C** Інструкція з експлуатації
- D** Спінювач молока





Конструкція та складові елементи



→ мал. **2**

- 1** Кнопка ввімкнення/вимкнення (режим очікування)
- 2** Дисплей
- 3** Панель управління
- 4** Ручка спінювача молока
- 5** Дозатор для видачі кави, з регульованою висотою
- 6** Спінювач молока (кріплення, спінювач, кришка), з регульованою висотою
- 7** Піддон для крапель (контейнер для кавової гущі, решітка, панель піддона, поплавець)
- 8** Дверцята заварювальної камери
- 9** Заводська табличка
- 10** Блок заварювання
- 11** Ароматична кришка
- 12** Контейнер для кавових зерен
- 13** Поворотний регулятор для встановлення тонкості помелу
- 14** Кришка резервуара для води
- 15** Резервуар для води
- 16** Підігрівач чашок

Елементи управління

За допомогою кнопок можна вибирати напої та запускати приготування, а також регулювати міцність кави.

Кнопка	Пояснення
	Увімкнення/вимкнення приладу Під час увімкнення й вимкнення прилад автоматично промивається. Прилад не промивається за таких умов: <ul style="list-style-type: none"> ■ якщо на момент увімкнення він ще теплий; ■ якщо перед вимкненням не готувалася кава. Прилад готовий до роботи, коли на панелі управління підсвічуються кнопки вибору напоїв. Прилад має функцію автоматичного вимкнення. → "Налаштування автоматичного вимкнення" на сторінці 117
Espresso	Приготування Espresso
Caffe Crema	Приготування Caffe Crema або навігація по дисплею "◀" (назад без збереження).
Cappuccino	Приготування капучино або навігація по дисплею "▼" (вниз).
Latte Macchiato	Приготування лате макіато або навігація по дисплею "ok" (підтвердження та збереження).
Milk	Спінювання молока
	Міцність кави Регулювання міцності кави → "Регулювання параметрів напоїв" на сторінці 114
Calc'nClean	Запуск сервісної програми Блимає, коли є потреба виконати сервісну програму. → "Сервісна програма Calc'nClean" на сторінці 122
	Одночасне приготування 2 порцій Espresso або 2 порцій Caffe Crema. Поставте дві чашки під дозатор. → "Управління приладу" на сторінці 112
	Кавомашина має підігрівач чашок, що вмикається та вимикається вручну за допомогою спеціальної кнопки. Коли підігрівач чашок увімкнено, кнопка світиться. ⚠ Попередження Небезпека опіків! Підігрівач чашок дуже сильно нагрівається! Вказівка: Для оптимального підігрівання чашку слід ставити денцем на підігрівач.

Індикація	
	Світиться, коли потрібно залити воду в резервуар, установити резервуар на місце або замінити фільтр для води. На дисплеї з'являється повідомлення.
	Світиться, коли треба спорожнити піддони. Блимає, коли відчинено дверцята заварювальної камери.
	
світиться	Прилад готовий до роботи, можна зробити вибір
пульсує	Триває приготування
блимає	Очікуються дії користувача, наприклад, коли виконується функція Calc'nClean
вимк.	Недоступно

Дисплей

На дисплеї  відображаються напої, параметри й варіанти вибору, а також повідомлення про робочий стан.

На дисплеї з'являються також вимоги виконати певні дії.

Користувачу показуються поетапні інструкції з виконання дій.

Після виконання відповідної дії повідомлення, наприклад «Fill water tank» (Заповніть резервуар для води), зникає з дисплея.

Приладдя

Перелічене нижче приладдя можна придбати в магазині або замовити в сервісній службі.

Приладдя	Номер для замовлення	
	Магазин	Сервісна служба
Таблетки для очищення	TCZ8001N	00311807
Таблетки для видалення накипу	TCZ8002N	00576693
Фільтр для води	TCZ7003	00575491
Набір для догляду	TCZ8004	00576331

Контактні дані сервісної служби в різних країнах наведено в кінці інструкції.



Перед першим використанням

У цьому розділі ви дізнаєтеся, як ввести прилад в експлуатацію.

Вказівка: Використовуйте прилад лише в приміщеннях, захищених від морозу. Якщо прилад зберігався або транспортувався за температури нижче 0 °С, перед першим використанням йому слід дати нагрітись протягом щонайменше 3 годин.

Установлення та під'єднання приладу

1. Приберіть захисні плівки.
2. Установіть прилад на рівній водостійкій поверхні, здатній витримати його вагу.
3. Під'єднайте штепсельну вилку приладу до розетки із заземленням, яку змонтовано належним чином.

Вказівка: Після кожного під'єднання трохі почекайте (приблизно 5 с).

Початок роботи з приладом

Під'єднання спінювача молока

→ Мал. **3**

1. Вийміть деталі спінювача молока з пакета.
2. Складіть спінювач молока докупи.
3. Під'єднайте спінювач молока до приладу спереду.

Засипання зерен у контейнер

За допомогою цього приладу можна готувати напої з кавових зерен.

1. Відчиніть кришку **[11]** контейнера для кавових зерен **[12]**.
2. Завантажте кавові зерна.
3. Знову зачиніть кришку.

Вказівки

- Кавові зерна, укріті глазур'ю, карамеллю або іншими продуктами, що містять цукор, засмічують заварювальний блок. Використовуйте лише чисті суміші кавових зерен для еспресо-машин / автоматичних кавомашин.
- Щоразу мелеться рівно стільки кавових зерен, скільки потрібно для заварювання.
- Для збереження високої якості зерен їх слід тримати в закритій посудині при невисокій температурі.
- Кавові зерна в контейнері приладу зберігають аромат упродовж кількох днів.

Заливання води в резервуар

Важлива інформація! Щодня заповнюйте резервуар для води свіжою холодною негазованою водою. Перед експлуатацією перевірте, чи достатньо води в резервуарі.

1. Зніміть кришку резервуара для води.
2. Вийміть резервуар, тримаючи його за ручку, та ополосніть.
3. Заповніть резервуар водою до позначки «max».
4. Рівно встановіть резервуар для води назад у кріплення та закрийте кришкою.

Встановлення мови

1. Щоб увімкнути прилад, натисніть кнопку **⏻**. На дисплеї з'явиться стандартна мова.
2. Натискайте кнопку **“▼” Cappuccino**, доки на дисплеї не з'явиться бажана мова.
3. Для підтвердження натисніть кнопку **“ок” Latte Macchiato**.

Прилад буде промито; коли він буде готовий до роботи, на дисплеї з'явиться повідомлення «Choose beverage» (Виберіть напій).

Вказівки

- Меню вибору мови автоматично з'являється лише після першого ввімкнення.
- Мову можна змінити в будь-який момент. → "Параметри" на сторінці 117

Загальні вказівки

У заводській конфігурації кавомашину настроєно для оптимальної роботи.

- Через вибраний проміжок часу прилад автоматично вимикається.
- Коли ви натискаєте кнопку, лунає сигнал, що його можна вимкнути. → "Параметри" на сторінці 117
- У першій порції, приготованій після введення в експлуатацію, виконання сервісної програми або тривалої перерви в роботі приладу, аромат не розкривається повною мірою, тому пити цю каву не рекомендується.
- Увімкнувши прилад уперше, досягти дрібнопористої та стійкої кавової пінки ви зможете лише після приготування кількох чашок кави.
- Під час тривалою використання нормальним явищем є поява крапель води на вентиляційних отворах.
- Вихід пари — нормальне явище, зумовлене технічними особливостями.

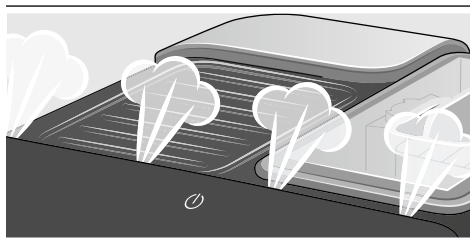

Перш ніж користуватися новим приладом, слід перевірити жорсткість води й настроїти прилад відповідним чином. → "Параметри" на сторінці 117



Управління приладу

У цьому розділі ви дізнаєтеся, як готувати напої з кави та молока. Ви отримаєте інформацію про параметри приладу, фільтр для води та регулювання тонкості помелу, а також про захист від морозу.

Вказівка: Щойно приготовані напої можуть бути дуже гарячі.

Приготування кавового напою зі свіжозмелених кавових зерен

На вибір доступні варіанти Espresso і Caffe Crema. → "Приготування напоїв з молоком" на сторінці 113

Прилад увімкнено. Резервуар для води й контейнер для кавових зерен заповнено.

1. Поставте чашку під дозатор.
2. Натискаючи символ , установіть бажану міцність кави.
3. Натисніть кнопку **Espresso** або **Caffe Crema**.

Кава заварюється, а потім наливається в чашку.

Вказівка: Щоб перервати приготування напою, ще раз натисніть кнопку **Espresso** або **Caffe Crema**.

Приготування напоїв з молоком

Цей прилад устатковано спінювачем молока (капучинатором). Ви можете готувати кавові напої з молоком або спінювати молоко.

Порада: Замість молока можна використовувати й напої рослинного походження, наприклад соєве молоко.

Вказівки

- Якість молочної піни залежить від типу використовуваного молока або рослинного напою.
- Засохлі залишки молока важко видалити, тому обов'язково чистьте систему. → "Щоденні догляд і очищення" на сторінці 119



Попередження Небезпека опіків!

Спінювач молока дуже сильно нагрівається. Беріться лише за ручку. Після використання не можна торкатися цього компонента, доки він не охолоне.

Кавові напої з молоком

На вибір доступні капучино та лате макіато. Зважайте на положення дозатора кави та спінювача молока.



Прилад увімкнено. Резервуар для води й контейнер для кавових зерен заповнено.

Спінювач молока установлено.

1. Для приготування капучино налейте у велику чашку або склянку приблизно 100 мл молока, для приготування лате макіато — приблизно 150 мл.
2. Поставте чашку або склянку під дозатор.
3. Зсуньте дозатор кави та спінювач молока до упору вниз.
4. Натискаючи символ ☉☉☉, установіть бажану міцність кави.
5. Натисніть кнопку **Cappuccino** або **Latte Macchiato**.

Спочатку спінюється молоко в чашці або склянці. Потім заварюється й наливається кава.

Вказівка: Щоб перервати приготування на поточному етапі, ще раз натисніть кнопку **Cappuccino** або **Latte Macchiato**.

Спінювання молока

Прилад увімкнено. Резервуар для води заповнено.

Спінювач молока установлено.

1. Налийте у велику чашку або склянку приблизно 100 мл молока.
2. Поставте чашку або склянку під дозатор.
3. Зсуньте дозатор кави та спінювач молока до упору вниз.
4. Натисніть кнопку **Milk**. Молоко буде спінено.

Вказівка: Щоб перервати процес, ще раз натисніть кнопку **Milk**.

Регулювання параметрів напоїв

Одночасне приготування двох порцій

Перш ніж готувати напій, можна вибрати одночасне приготування двох порцій.

Щоб увімкнути або вимкнути цю функцію, натисніть символ ☞.

На дисплеї на 5 секунд з'явиться повідомлення «Double cup on» (Дві порції увімкнено) або «Double cup off» (Дві порції вимкнено).

Функція приготування двох порцій доступна лише для напоїв **Espresso** і **Caffe Crema**; відповідні кнопки підсвічуються. Коли функцію приготування двох порцій увімкнено, готувати інші напої не можна.

Вказівки

- Напої готуються в два етапи (два цикли молоття). Дочекайтеся повного завершення процесу.
- Якщо ви не натиснете жодну кнопку впродовж 90-секундного періоду, прилад автоматично вибере значення «Double cup off» (Дві порції вимкнено).

Міцність кави

Перш ніж готувати напій, можна відрегулювати міцність кави.

Виберіть бажану міцність за допомогою кнопки ☉☉☉.

☉	дуже слабка
☉☉	слабка
☉☉☉	звичайна
☉☉☉☉	міцна
☉☉☉☉☉	дуже міцна

Вказівка: Установлена міцність кави чинна для всіх кавових напоїв.

Об'єм

Об'єм порції можна змінювати.

Натисніть і 3 секунди втримуйте кнопку **Espresso** або **Caffe Crema**.

Почеться приготування, вибрана кнопка блиматиме.

На дисплеї з'явиться індикатор перебігу процесу:

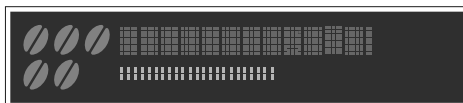

Коли буде досягнуто бажаного об'єму, натисніть ту саму кнопку, щоб зупинити процес. Новий установлений об'єм буде застосовано лише до наступної порції напою.

Вказівка: Можна встановити об'єм Espresso (25–60 мл) або Caffe Crema (80–200 мл). Мінімальний об'єм завжди лишається незмінним: приблизно 25 мл для Espresso і приблизно 80 мл для Caffe Crema.

Тривалість спінування

Тривалість спінування напоїв можна змінювати.

Натисніть і 3 секунди втримуйте кнопку **Cappuccino**, **Latte Macchiato** або **Milk**.

Молоко буде спінено, вибрана кнопка блиматиме.

На дисплеї з'явиться індикатор перебігу процесу:

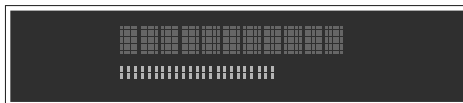

Коли буде досягнуто бажаної тривалості спінування, натисніть ту саму кнопку, щоб зупинити процес.

Вказівка: Установлена тривалість спінування не впливає на об'єм кави.

Налаштування ступеню помелу

Цей прилад має регульовану кавомолку. Завдяки цьому можна індивідуально змінювати тонкість помелу кави.

Попередження

Небезпека травмувань!

Не торкайтесь кавомолки під час її роботи.

Увага!

Загроза пошкодження приладу!
Регулювати тонкість помелу можна лише під час роботи кавомолки!

Під час роботи кавомолки установіть бажану тонкість помелу за допомогою поворотного регулятора [13].

- Тонший помел: проти годинникової стрілки. (Мал. a)
- Грубіший помел: за годинниковою стрілкою. (Мал. b)

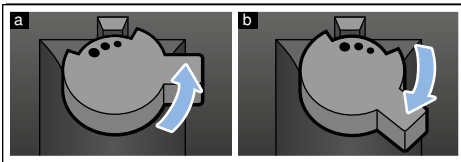

Вказівки

- Результати настроювання будуть відчутні лише починаючи з другої чашки кави.
- Для темних смажених кавових зерен установлюйте тонший помел, для світлих — грубіший.

Фільтр для води

→ Мал. 7

Водяний фільтр сповільнює появу відкладів і очищає воду. Крім того, прилад завдяки цьому рідше потребує видалення накипу. Фільтр для води можна придбати в магазині або замовити в сервісній службі.

Якщо використовується фільтр для води, прилад показує, коли його треба замінити. На дисплеї з'являється відповідна вимога. Підсвічується символ .

Вставлення або заміна фільтра для води

Перш ніж використовувати новий водяний фільтр, його необхідно промити.

Прилад увімкнено. Резервуар для води заповнено.

1. Одночасно натисніть і щонайменше 3 секунди втримуйте кнопки   і **Calc'nClean**.
2. Натискайте кнопку "▼" **Cappuccino**, доки не з'явиться пункт «W. hardness» (Жорсткість води).
3. Для підтвердження натисніть кнопку "ok" **Latte Macchiato**.
4. Натискайте кнопку "▼" **Cappuccino**, доки не з'явиться пункт «Water filter» (Фільтр для води).
5. Для підтвердження натисніть кнопку "ok" **Latte Macchiato**.

На дисплеї з'явиться індикація «Filter act.» (Фільтр активовано)..

6. Занурте фільтр для води (отвором догори) в резервуар з водою та потримайте там, доки з нього не перестануть виходити бульбашки повітря.
→ Мал. 7
7. Потім щільно втисніть водяний фільтр у порожній резервуар для води.
8. Заповніть резервуар водою до позначки «max».
9. Поставте під дозатор посудину об'ємом щонайменше 1,0 л.

10. Щоб зберегти встановлене значення та запустити процес промивання, натисніть кнопку "ok" **Latte Macchiato**.

11. Щоб вийти з меню, натисніть кнопку "<" **Caffe Crema**.

12. Після цього спорожніть резервуар. Прилад знову готовий до використання.

Видалення фільтра для води



Якщо ви видалили фільтр для води й не вставили новий, установіть для твердості води відповідне значення.

→ "Встановлення жорсткості води" на сторінці 118

Захист від морозу

Щоб запобігти пошкодженням унаслідок впливу морозу під час транспортування та зберігання, необхідно заздалегідь повністю спорожнити прилад.

Інформація: прилад має бути готовий до роботи, резервуар для води має бути заповнено.

1. Поставте велику посудину під випускний отвір спінувача молока та зсуньте спінувач униз.
2. Натисніть і щонайменше 5 секунд утримуйте кнопку **Milk**. Світлодіод кнопки почне блимати; прилад виконуватиме нагрівання.
3. Коли зі спінувача молока вийде пара, вийміть резервуар для води.
4. Дайте приладу випустити пару. Дочекайтеся спорожнення резервуара для води .
5. Вимкніть прилад, натиснувши кнопку .
6. Злийте рідину з резервуара для води й піддона та ґрунтовно очистьте прилад.

Тепер прилад можна транспортувати або помістити на зберігання.

Вказівка: Блок заварювання тепер зафіксовано, і вийняти його не можна.



Параметри

Значення параметрів цього приладу встановлено на заводі. Можна встановлювати індивідуальні значення параметрів.

Вказівка: Якщо ви не натиснете жодну кнопку впродовж 90 секунд, прилад повернеться в режим вибору напою, не зберігаючи зміни. Залишіться в силі раніше збережене значення параметра.

Параметри, значення яких можна встановлювати, описано нижче.

Автоматичне вимкнення

Прилад автоматично вимикається, коли минає певний період часу з моменту останнього натиснення кнопки. Цей час можна встановити на власний розсуд в діапазоні від 15 хв до 4 год.

1. Одночасно натисніть і щонайменше 3 секунди втримуйте кнопки **000** і **Calc'nClean**.
2. Натискайте кнопку “▼” **Cappuccino**, доки не з'явиться пункт «Auto Stand-by» (Автоматичний перехід у режим очікування).
3. Для підтвердження натисніть кнопку “ок” **Latte Macchiato**. Буде застосовано заводські значення параметрів, з'явиться меню вибору мови.
4. Установіть час за допомогою кнопки “▼” **Cappuccino**. Доступні такі значення:
 - 15 min (15 хв)
 - 30 min (30 хв) (заводське значення)
 - 1 h (1 год)
 - 2 h (2 год)
 - 4 h (4 год)
5. Для підтвердження натисніть кнопку “ок” **Latte Macchiato**. Буде застосовано заводські значення параметрів, з'явиться меню вибору мови.
6. Щоб вийти з меню, натисніть кнопку “<” **Caffe Crema**.

Увімкнення/вимкнення звукового сигналу

Коли ви натискаєте кнопку, лунає сигнал.

Його можна вмикати та вимикати на власний розсуд.

1. Одночасно натисніть і щонайменше 3 секунди втримуйте кнопки **000** і **Calc'nClean**.
2. Натискайте кнопку “▼” **Cappuccino**, доки не з'явиться пункт «Sound» (Звук).
3. Для підтвердження натисніть кнопку “ок” **Latte Macchiato**. Буде застосовано заводські значення параметрів, з'явиться меню вибору мови.
4. За допомогою кнопки “▼” **Cappuccino** виберіть варіант «Sound on» (Звук увімкнено) або «Sound off» (Звук вимкнено).
5. Для підтвердження натисніть кнопку “ок” **Latte Macchiato**. Буде застосовано заводські значення параметрів, з'явиться меню вибору мови.
6. Щоб вийти з меню, натисніть кнопку “<” **Caffe Crema**.

Вибір мови

1. Одночасно натисніть і щонайменше 3 секунди втримуйте кнопки **000** і **Calc'nClean**.
2. Натискайте кнопку “▼” **Cappuccino**, доки не з'явиться пункт «Language» (Мова).
3. Для підтвердження натисніть кнопку “ок” **Latte Macchiato**. Буде застосовано заводські значення параметрів, з'явиться меню вибору мови.
4. Виберіть бажану мову за допомогою кнопки “▼” **Cappuccino**.
5. Для підтвердження натисніть кнопку “ок” **Latte Macchiato**. Буде застосовано заводські значення параметрів, з'явиться меню вибору мови.
6. Щоб вийти з меню, натисніть кнопку “<” **Caffe Crema**.

Встановлення жорсткості води

Щоб прилад своєчасно сповіщає про потребу видалити накип, важливо правильно встановити твердість (жорсткість) води. Стандартний рівень твердості води — 4.

Дізнатися фактичну твердість води можна в місцевого надавача послуг водопостачання. Її також можна визначити самостійно за допомогою індикаторної смужки з комплекту.

1. Ненадовго занурте індикаторну смужку у свіжу водопровідну воду. Дайте воді стекти. Через хвилину перевірте результат. Кількість полів індикаторної смужки, що змінили колір, відповідає рівню твердості води.
2. Одночасно натисніть і щонайменше 3 секунди втримуйте кнопки **000** і **Calc'nClean**.
3. Натискайте кнопку “▼” **Cappuccino**, доки не з'явиться пункт «Твердість води».
4. Підтвердьте, натиснувши кнопку “ок” **Latte Macchiato**.
5. Установіть твердість води за допомогою кнопки “▼” **Cappuccino**. Доступні такі значення:
 - Твердість води 1
 - Твердість води 2
 - Твердість води 3
 - Твердість води 4 (заводське значення)
 - Фільтр для води (за наявності)
 - Пом'якшувач води (це значення доступне за наявності пристрою для пом'якшення води)
6. Щоб зберегти встановлене значення, натисніть кнопку “ок” **Latte Macchiato**.
7. Щоб вийти з меню, натисніть кнопку “<” **Caffe Crema**.

У таблиці нижче показано співвідношення рівнів і ступенів твердості води.

Рівень	Ступінь твердості води	
	Німецькі градуси (°dH)	Французькі градуси (°fH)
1	1–7	1–13
2	8–14	14–25
3	15–21	26–38
4	22–30	39–54

Змінити встановлену твердість води можна в будь-який момент.

Вказівка: Якщо використовується водяний фільтр (див. розділ «Приладдя»), виконайте дії, описані тут: → *“Фільтр для води” на сторінці 116.*

Відновлення заводської конфігурації

Установлені користувачем значення параметрів видаляються й відновлюється заводська конфігурація.

1. Одночасно натисніть і щонайменше 3 секунди втримуйте кнопки **000** і **Calc'nClean**.
2. Натискайте кнопку “▼” **Cappuccino**, доки не з'явиться пункт «Factory Reset» (Відновлення заводської конфігурації).
3. Для підтвердження натисніть кнопку “ок” **Latte Macchiato**. Буде застосовано заводські значення параметрів, з'явиться меню вибору мови.
4. Натискайте кнопку “▼” **Cappuccino**, доки на дисплеї не з'явиться бажана мова.
5. Для підтвердження натисніть кнопку “ок” **Latte Macchiato**. Прилад буде промито; коли він буде готовий до роботи, на дисплеї з'явиться повідомлення «Choose beverage» (Виберіть напій).



Щоденні догляд і очищення

За умови належного догляду й очищення прилад прослужить довго. У цьому розділі ви дізнаєтеся, як правильно доглядати за приладом і чистити його.

⚠ Попередження

Небезпека ураження струмом!

Перш ніж чистити прилад, від'єднайте його від електромережі. У жодному разі не занурюйте прилад у воду. Не використовуйте пароочисник.

Чистильні засоби

Щоб не пошкодити поверхні приладу невідповідними чистильними засобами, ураховуйте наведену нижче інформацію.

Забороняється використовувати:

- гострі чи абразивні чистильні засоби,
- чистильні засоби, що містять спирт,
- жорсткі губки або металеві мачулки.

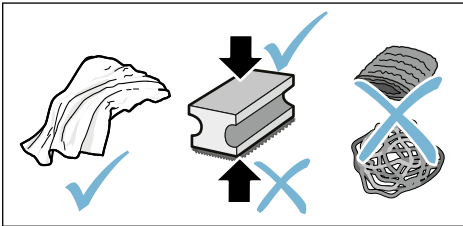

Вказівки

- Нові губчасті серветки можуть містити солі. Солі можуть спричинити появу нальоту ржі на нержавіючій сталі. Перед використанням ретельно промивайте нові губки.
- Завжди невідкладно прибирайте залишки накипу, кави, молока, розчинів для чищення й видалення накипу. Під такими залишками може утворюватися корозія.

Увага!

Не всі деталі приладу можна мити в посудомийній машині.

→ Мал. **5** – **7**

Деталі, що їх не можна мити в посудомийній машині



Резервуар для води
Кришка резервуара для води
Ароматична кришка
Блок заварювання
Піддон

Деталі, що їх можна мити в посудомийній машині



Панель піддона
Решітка піддона
Контейнер для кавової гущі
До 60 °C
Поплавець
Спінювач молока
Кришка спінювача молока

Очищення приладу

1. Протирайте корпус приладу м'якою вологою ганчіркою.
2. Панель управління протирайте серветкою з мікрОВОЛОКНА.
3. У разі потреби протирайте дозатор після приготування напою.

Вказівки

- Якщо ввімкнути непрогрітий прилад або вимкнути прилад після приготування кави, буде здійснено автоматичне промивання. Таким чином відбувається самоочищення системи.
- Якщо прилад довго не використовувався (наприклад, під час вашої відпустки), потрібно ретельно очистити всі його компоненти, зокрема дозатор кави, спінювач молока, піддони та блок заварювання.

Очищення піддона для крапель і контейнера для кавової гущі

→ Мал. 5

Вказівка: Щодня спорожнюйте й очищайте піддон для крапель і контейнер для кавової гущі, щоб запобігти утворенню відкладень. У разі частого використання спорожнення потрібно, коли стає добре видно поплавець або на дисплеї з'являється відповідна індикація.

1. Відчиніть дверцята.
2. Витягніть піддон для крапель з контейнером для кавової гущі вперед із приладу.
3. Зніміть панель піддона разом з решіткою.
4. Спорожніть і очистьте піддон для крапель і контейнер для кавової гущі.
5. Протріть внутрішні поверхні приладу (в області піддона).

Очищення молочної системи

Молочну систему слід чистити після кожного використання, щоб у ній нічого не лишалося.

Попередження **Небезпека опіків!**

Спінювач молока дуже сильно нагрівається. Беріться лише за ручку. Після використання не можна торкатися цього компонента, доки він не охолоне.

1. Налийте півсклянки води й поставте під дозатор.
2. Зсуньте спінювач молока до упору вниз.
3. Натисніть кнопку **Milk**; молочну систему буде очищено.
4. Зсуньте спінювач молока вгору та дайте йому охолонути.
5. Розберіть спінювач молока на окремі деталі та ретельно очистьте їх.

→ Мал. 6

6. Висушіть окремі деталі, зберіть їх до купи та встановіть на місце в прилад.

Вказівки

- Щоб перервати процес, ще раз натисніть кнопку **Milk**.
- Усі деталі молочної системи слід мити в посудомийній машині. Після миття ретельно видаліть з молочної системи залишки лужного мийного засобу.

Очищення вузла заварювання

→ Мал. 4, → мал. 5

На додачу до автоматичного промивання слід регулярно очищати блок заварювання вручну, виймаючи його.

Увага!

Блок заварювання слід чистити без мийних засобів, оцту та кислот; його не можна мити в посудомийній машині.

Виймання блока заварювання:

1. Вимкніть прилад.
2. Відчиніть дверцята заварювальної камери.
3. Вийміть контейнер для кавової гущі.
4. Посуньте червоний важіль угору, візьміть блок заварювання за ручку та обережно витягніть вперед.
5. Ретельно промийте блок заварювання під теплою проточною водою.
6. Ґрунтовно очистьте внутрішній простір приладу вологою ганчіркою, за необхідності видаліть залишки кави.
7. Дайте блоку заварювання та внутрішньому простору приладу висохнути.

Вставлення блока заварювання:

1. Візьміть блок заварювання за ручку.
2. Посуньте червоний важіль угору, установіть блок заварювання під важелем і засуньте до упору в прилад. Важіль має зафіксуватися.
3. Установіть на місце контейнер для кавової гущі та зачиніть дверцята.

Важливо: якщо блок заварювання не встановлено або встановлено неправильно, зачинити дверцята не можна.





Сервісна програма

Час від часу, залежно від жорсткості води й інтенсивності використання приладу, підсвічується кнопка **Calc'nClean**. На дисплеї з'являється повідомлення «Calc'nClean required» (Необхідно виконати функцію Calc'nClean).

Слід негайно очистити прилад і видалити з нього накип за допомогою відповідної програми.

Вказівки

- **Важливо:** якщо пропустити очищення й видалення накипу, прилад може бути пошкоджено.
- **Важливо:** якщо пропустити очищення й видалення накипу, прилад буде заблоковано. На дисплеї з'явиться повідомлення «Device locked» (Прилад заблоковано). Якщо прилад заблоковано, його подальше використання можливе лише після виконання сервісної програми.
- **Увага!** Під час кожного виконання сервісної програми Calc'nClean використовуйте засіб для видалення накипу й очищення згідно з інструкцією, дотримуючись відповідних правил техніки безпеки.
- Не пийте рідини.
- У жодному разі не видаляйте накип за допомогою лимонної кислоти, оцту або засобів на основі оцту.
- Для очищення й видалення накипу слід використовувати виключно засоби в таблетках. Їх розроблено спеціально для цього приладу. Замовити їх можна в сервісній службі. → "Приладдя" на сторінці 110
- Категорично заборонено класти таблетки для видалення накипу або інші засоби в блок заварювання.
- У жодному разі не переривайте виконання сервісної програми.
- Перш ніж запускати сервісну програму, вийміть блок заварювання, очистьте його відповідно до інструкції та встановіть на місце. Очистьте спінювач молока.
- Після завершення сервісної програми протріть прилад м'якою вологою ганчіркою, щоб одразу видалити залишки розчину для видалення накипу. Під такими залишками може утворюватися корозія.
- Нові губчасті ганчірки можуть містити солі. Солі можуть спричиняти появу нальоту ржі на нержавіючій сталі, тому перед використанням такі серветки слід ретельно промивати.
- У разі використання водяного фільтра виконувати сервісну програму можна рідше.
- Якщо сервісну програму перервано, наприклад, через порушення електропостачання, підсвічуються символи , **Calc'nClean** і . Дійте відповідно до опису в розділі про Calc'nClean починаючи з пункту 10.

Запуск програми Calc'nClean

Тривалість становить близько 40 хв.

1. Натисніть і 5 секунд утримуйте кнопку **Calc'nClean**. Засвітиться символ .
2. Відчиніть дверцята, вийміть піддон для крапель і контейнер для кавової гущі, спорожніть їх.
3. Вийміть і очистьте заварювальний блок.
4. Покладіть у блок заварювання таблетку для очищення Bosch і встановіть блок заварювання на місце.

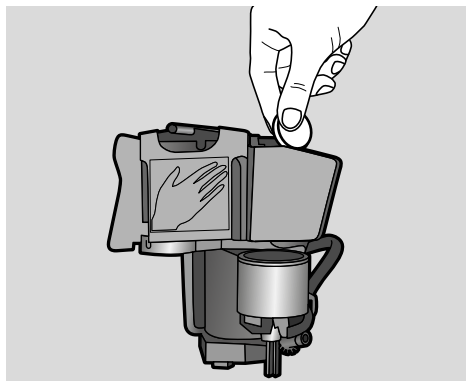

5. Установіть на місце піддон для крапель і контейнер для кавової гущі, зачиніть дверцята.

Засвітиться символ .

6. Видаліть фільтр для води (за наявності).
7. Залийте теплу воду в порожній резервуар для води до позначки 0,5 л і розчиніть у ній одну таблетку для видалення накипу Bosch.
8. Установіть резервуар для води на місце, поставте під дозатор велику посудину (об'ємом близько 1 л).
9. Блїматиме символ **Calc'nClean**; натисніть символ **Calc'nClean**.

Програма запуститься, очистить прилад і видалить з нього накип. Пульсуватиме індикатор **Calc'nClean**. Тривалість становить близько 20 хв.

Засвітиться символ .

10. Спорожніть посудину, відчиніть дверцята, злийте рідину з піддона та встановіть його на місце.

11. Зачиніть дверцята, поставте посудину під дозатор.

Засвітиться символ .

12. Очистьте резервуар для води та вставте на місце фільтр (якщо його виймали).
→ Мал. 7

13. Залийте свіжу негазовану воду до позначки «max»; знову поставте посудину під дозатор.

14. Блїматиме символ **Calc'nClean**; натисніть символ **Calc'nClean**.

Програма запуститься, очистить і проміє прилад. Пульсуватиме індикатор **Calc'nClean**.

Засвітиться символ .

15. Спорожніть і очистьте піддон для крапель і контейнер для кавової гущі, установіть їх на місце.

Програму завершено. Прилад знову готовий до використання.



Що робити у випадку несправності?

Дуже часто несправність спричинена дрібними проблемами. Перш ніж

звертатися до сервісної служби, спробуйте усунути несправність власними силами, керуючись цією таблицею.

Прочитайте правила техніки безпеки, наведені на початку цієї інструкції.

Усунення незначних несправностей власноруч

Проблема	Можлива причина	Усунення
Прилад перестав реагувати на команди.	Несправність приладу.	Від'єднайте прилад від електромережі, почекайте 5 секунд і знову під'єднайте.
Якість кави або молочної пінки значно коливається.	У приладі відклався накип.	Видаліть накип із приладу відповідно до інструкції.
Індивідуально встановленого об'єму порції не досягнуто, кави витікає лише краплями або не витікає взагалі.	Установлено затонкий помел.	Установіть грубіший помел.
	У приладі відклався багато накипу.	Видаліть накип із приладу відповідно до інструкції.
	Фільтр для води містить повітря.	Потримайте фільтр у воді, доки з нього не перестануть виходити бульбашки повітря; установіть фільтр на місце.
Якість молочної піни нерівномірна.	Якість молочної піни залежить від типу використовуваного молока або рослинного напою.	Оптимізуйте результат, відповідно підбираючи молоко або рослинний напій.
Тече лише вода, без кави.	Прилад не розпізнає порожній контейнер для кавових зерен.	Завантажте кавові зерна Вказівка: під час наступних процесів приготування прилад підстроюється під кавові зерна.
	Засмічено завантажувальну горловину блока заварювання.	Очистьте блок заварювання. → "Очищення вузла заварювання" на сторінці 120
	Зерна не потрапляють у кавомолку, оскільки вони занадто масні.	Злегка постукайте по контейнеру для кавових зерен. Спробуйте змінити сорт кави. Спорожніть контейнер для кавових зерен і протріть його сухою ганчіркою.
На каві не утворюється пінка.	Непридатний сорт кави.	Використовуйте сорт кави з більшим вмістом зерен робуста.
	Зерна обсмажено вже давно.	Використовуйте свіжі зерна.
	Тонкість помелу не відповідає кавовим зернам.	Установіть тонший помел.
Кава має надто кислий присмак.	Установлено закрутий помел.	Установіть тонший помел.
	Непридатний сорт кави.	Використовуйте зерна, обсмажені до темнішого кольору.
Кава має надто гіркий присмак.	Установлено затонкий помел.	Установіть грубіший помел.
	Непридатний сорт кави.	Змініть сорт кави.
Кава має присмак горілих зерен.	Установлено затонкий помел.	Установіть грубіший помел.
	Непридатний сорт кави.	Змініть сорт кави.

uk Що робити у випадку несправності?

Молоко або молочні напої надто гарячі. Молочна пінка має завеликі пори, під час усмоктування чутно сильний шум.	Замало молока в склянці або чашці.	Налийте більше молока або скоригуйте тривалість спінування.
Молоко або молочні напої надто холодні.	Забагато молока в склянці або чашці.	Зменште кількість молока або скоригуйте тривалість спінування.
Молоко/молочна пінка не подається.	Спінувач молока забруднено. Спінувач молока не занурено в молоко.	Помийте спінувач молока в посудомийній машині. → "Очищення молочної системи" на сторінці 120 Збільште кількість молока; переконайтеся, що спінувач занурено в молоко. До упору опустіть дозатор.
Фільтр для води не тримається в резервуарі.	Фільтр для води не закріплено належним чином.	Потримайте фільтр у воді, доки з нього не перестануть виходити бульбашки повітря; установіть фільтр на місце. Тримавши фільтр рівно, міцно втисніть його в місце з'єднання на резервуарі для води.
Краплі води на дні приладу при вийнятому піддоні.	Піддон вийнято зарано.	Виймайте піддон лише через кілька секунд після останнього приготування напою.
Не вдається вийняти блок заварювання.	Блок заварювання не перебуває в положенні, з якого можливе виймання (наприклад, увімкнено захист від морозу).	Знову ввімкніть прилад.
Прилад не реагує на команди, на дисплеї змінюється індикація.	Прилад перебуває в демонстраційному режимі.	Щоб вийти з демонстраційного режиму, натисніть і щонайменше 5 секунд утримуйте кнопку  .
Кавомолка не запускається.	Прилад занадто гарячий.	Дайте приладу охолонути, почекавши 1 годину.
На дисплеї відображається індикація «Close door» (Зачиніть дверцята), хоча дверцята зачинено.	Дверцята зачинено неправильно. Прилад занадто гарячий.	Щільно притисніть дверцята. Дайте приладу охолонути, почекавши 1 годину.
На дисплеї відображається індикація «Empty trays» (Спорожніть піддони), хоча піддон порожній – що робити?	Коли прилад вимкнено, спорожнення не розпізнається.	Увімкніть прилад, вийміть піддон і вставте його на місце.

Хоча резервуар для води повний, на дисплеї світиться індикація «Fill water tank» (Заповніть резервуар для води).	Резервуар для води встановлено неправильно.	Правильно встановіть резервуар для води.
	Резервуар для води містить газовану воду.	Залийте в резервуар для води свіжу водопровідну воду.
	Поплавець у резервуарі для води застряг.	Вийміть і ґрунтовно очистьте резервуар для води.
	Новий фільтр для води не промито згідно з інструкцією.	Промийте фільтр для води та введіть його в експлуатацію згідно з інструкцією.
	Фільтр для води містить повітря.	Потримайте фільтр (отвором догори) у воді, доки з нього не перестануть виходити бульбашки повітря; установіть фільтр на місце. → <i>"Вставлення або заміна фільтра для води" на сторінці 116</i>
	Ресурс фільтра для води вичерпано.	Вставте новий фільтр для води.
Відклади накипу в резервуарі для води можуть засмітити систему.	Резервуар для води відсутній, або його встановлено неправильно.	Правильно встановіть резервуар для води.
	Система подачі рідини в приладі суха.	Залийте в резервуар для води свіжу водопровідну воду. Не заливайте газовану воду.
	Фільтр для води містить повітря.	Потримайте фільтр (отвором догори) у воді, доки з нього не перестануть виходити бульбашки повітря; установіть фільтр на місце.
На дисплеї відображається індикація «Clean brewing unit» (Очистьте блок заварювання).	Блок заварювання забруднено.	Очистьте блок заварювання.
	Механізм блока заварювання заїдає.	Очистьте блок заварювання. → <i>"Щоденні догляд і очищення" на сторінці 119</i>

uk Що робити у випадку несправності?

На дисплеї відображається індикація «Incorrect voltage» (Невідповідна напруга).	Невідповідна напруга в електромережі вашої оселі.	Експлуатуйте прилад лише при напрузі 220–240 В.
На дисплеї відображається індикація «Device too cold» (Прилад надто холодний).	Надто низька температура навколишнього середовища.	Експлуатуйте прилад при температурі понад 5 °С.
На дисплеї відображається індикація «Restart appliance» (Перезапустіть прилад), блимають світлодіодні індикатори.	Блок заварювання дуже сильно забруднено, або його не можна вийняти.	Вимкніть і знову ввімкніть прилад, за можливості очистьте блок заварювання.
На дисплеї відображається індикація «Restart appliance» (Перезапустіть прилад), світлодіодні індикатори не світяться.	Несправність приладу.	Перезапустіть прилад.
На дисплеї відображається індикація «Clean/fill water tank» (Очистьте/заповніть резервуар для води), підсвічуються індикатори calc'nClean і  .	Процес видалення накипу перервано.	Дійте відповідно до опису в розділі про Calc'nClean починаючи з пункту 10.
Дуже часто з'являється індикація «calc'nClean».	У воді забагато мінералів.	Вставте водяний фільтр і активуйте його, як описано в інструкції. → "Фільтр для води" на сторінці 116

Якщо проблему не вдається усунути самостійно, обов'язково зверніться до служби підтримки!
Номери телефонів можна знайти в кінці інструкції.



Служба сервісу

Технічні характеристики

Електричне живлення (напруга та частота)	220–240 В змінного струму, 50/60 Гц
Номінальна потужність	1300 Вт
Максимальний статичний тиск насоса	15 бар
Максимальна місткість резервуара для води (без фільтра)	1,3 л
Максимальна місткість контейнера для кавових зерен	≈ 250 г
Довжина кабелю живлення	100 см
Габаритні розміри (В x Ш x Г)	37,3 x 24,9 x 42,8 см
Маса в порожньому стані	прибл. 8–9 кг
Тип кавомолки	кераміка/сталь

Номери E та FD

Щоб отримати кваліфіковану допомогу, у разі звернення до сервісної служби, завжди повідомляйте повні номер виробу (E-Nr.) і заводський номер (FD-Nr.). Ці номери вказано на заводській табличці . (→ мал. 2)

Щоб не шукати довго в разі потреби, дані вашого приладу й номер телефону сервісної служби можна записати тут.

E-Nr.

FD-Nr.

Сервісна служба 

Контактні дані сервісної служби в різних країнах наведено в кінці інструкції.

Умови гарантії

Стосовно цього приладу діють умови гарантії, щоб були опубліковані нашим компетентним представництвом в країні, в якій Ви придбали прилад. Ви можете в будь-який час одержати умови гарантії у спеціалізованому магазині, в якому Ви придбали прилад, або безпосередньо в нашому представництві у Вас в країні. Умови гарантії для Німеччини та адреси Ви знайдете на останніх чотирьох сторінках цієї брошури. Крім того, умови гарантії розміщені також і в Інтернеті за зазначеною адресою. Для користування гарантійними послугами необхідно в будь-якому випадку показати квитанцію про оплату.

Можливі зміни.

Service-Hotlines

www.bosch-home.com

AE 04 881 4401	IL 08 9777 222
AL 4 227 8130, -131	IS 0520 3000
AT 0810 550 511	IT 02 412 678 100
AU 1300 369 744 Mo-Fr: 24 hours	LU 26 349 811
BA 033 213 513	LV 067 425 232
BE 02 475 70 01	ME 020 674 631
BG 0700 208 17	MK 02 2454 600
CH 0848 888 200	NL 088 424 4010
CN 400 885 5888 Call rates depend on the network used	NO 22 66 06 00
CZ 0251 095 546	PL 801 191 534
DE 0911 70 440 040	PT 21 4250 730
DK 44 89 80 18	RO 021 203 9748
EE 0627 8730	RU 8 800 200 29 61
ES 976 305 713	SE 0771 11 22 77 (local rate)
FI 0207 510 705 Soittajahinta on kiinteästä verkosta ja matkapuhelimesta 8,35 snt/puh + 16,69 snt/min.	SK +421 244 452 041
FR 0140 10 1100	TR 444 6333 Çağrı merkezini sabit hatlardan aramanın bedeli şehir içi ücretlendirme, Cep telefonlarından ise kullanılan tarifeye göre değişkenlik göstermektedir
GB 0344 892 8979 Calls charged at local or mobile rate	XK 044 172 309
GR 18 182 (Αστική χρέωση)	XS 011 353 70 08
HR 01 5520 888	
HU +06 80 200 201	
IE 01450 2655 Calls charged at local ore mobile rate	

DE Deutschland, Germany

BSH Hausgeräte Service GmbH
Zentralwerkstatt für kleine Hausgeräte
Trautskirchner Strasse 6-8
90431 Nürnberg

Online Auftragsstatus, Pickup Service für
Kaffeeverlautautomaten und viele weitere
Infos unter:

www.bosch-home.com

Reparaturservice, Ersatzteile &
Zubehör, Produkt-Informationen:
Tel.: 0911 70 440 040

mailto:cp-servicecenter@bshg.com

Wir sind an 365 Tagen rund um die Uhr
erreichbar.

AE United Arab Emirates,

الإمارات العربية المتحدة

BSH Home Appliances FZE
Round About 13, Plot Nr MO-0532A
Jebel Ali Free Zone - Dubai
Tel.: 04 881 4401

mailto:service.uae@bshg.com

www.bosch-home.com/ae

**AL Republika e Shqipërisë,
Albania**

ELEKTRO-SERVIS sh.p.k

Rr. Shkelqim Fusha, Selitë,

Pallati "Matrix Konstruksion",

Kati 0 dhe +1

1023 Tirane

Tel.: 4 2278 130, -131

Fax: 4 2278 130

mailto:info@elektro-servis.com

EXPERT SERVIS

Rruga e Kavajës,

Kulla B Nr 223/1 Kati I

1023 Tirane

Tel.: 4 480 6061

Tel.: 4 227 4941

Fax: 4 227 0448

Cel: +355 069 60 45555

mailto:info@expert-servis.al

AT Österreich, Austria

BSH Hausgeräte Gesellschaft mbH

Werkskundendienst für Hausgeräte

Quellenstrasse 2a

1100 Wien

Online Reparaturannahme, Ersatzteile

und Zubehör und viele weitere Infos

unter: www.bosch-home.at

Reparaturservice, Ersatzteile & Zubehör,

Produktinformationen

Tel.: 0810 550 511

mailto:vie-stoerungsannahme@bshg.com

Wir sind an 365 Tagen rund um die Uhr für

Sie erreichbar.

AU Australia

BSH Home Appliances Pty. Ltd.

Gate 1, 1555 Centre Road

Clayton, Victoria 3168

Tel.: 1300 369 744*

Fax: 1300 306 818

mailto:aftersales.au@bshg.com

www.bosch-home.com.au

*Mo-Fr: 24 hours

**BA Bosna i Hercegovina,
Bosnia-Herzegovina**

"HIGH" d.o.o.

Gradačaka 29b

71000 Sarajevo

Tel./Fax: 033 21 35 13

mailto:centralniserwis@yahoo.com

BE Belgique, België, Belgium

BSH Home Appliances S.A. – N.V.

Avenue du Laerbeek 74

Laarbeeklaan 74

1090 Bruxelles – Brussel

Tel.: 02 475 70 01

mailto:bru-repairs@bshg.com

www.bosch-home.be

BG Bulgaria

BSH Domakinski Uredi Bulgaria EOOD

Business center FPI, floor 5,

Cherni vrah Blvd. 51B

1407 Sofia

Tel.: 0700 208 17

mailto:informacia.servis-bg@bshg.com

www.bosch-home.bg

BH Bahrain, مملكة البحرين

Khalifa Est.

P.O. Box 5111

Manama

Tel.: 01 7400 553

mailto:service@khalifaat.com

BY Belarus, Беларусь

ООО "БХ Бытовая техника"

тел.: 495 737 2961

mailto:mok-kdhl@bshg.com

**CH Schweiz, Suisse,
Svizzera, Switzerland**

BSH Hausgeräte AG

BSH Hausgeräte Service

Fahrweidstrasse 80

8954 Geroldswil

Reparaturservice, Ersatzteile & Zubehör,

Produktinformationen Tel.: 0848 888 200

mailto:ch-service@bshg.com

mailto:ch-spareparts@bshg.com

www.bosch-home.ch

CY Cyprus, Κύπρος

BSH Ikiakes Syskeves-Service

39, Arh. Makaaniou III Str.

2407 Egomi/Nikosia (Lefkosia)

Tel.: 7777 8007

Fax: 022 658 128

mailto:bsh.service.cyprus@cytanet.com.cy

CZ Česká Republika, Czech Republic

BSH domácí spotřebiče s.r.o.

Firemní servis domácích spotřebičů

Radlická 350/107c

158 00 Praha 5

Tel.: 0251 095 546

www.bosch-home.com/cz

DK Danmark, Denmark

BSH Hvidevarer A/S

Telegrafvej 4

2750 Ballerup

Tel.: 44 89 80 18

mailto:BSH-Service.dk@bshg.com

www.bosch-home.dk

EE Eesti, Estonia

SIMSON OÜ

Türi tn.5

11313 Tallinn

Tel.: 0627 8730

Fax: 0627 8733

mailto:serviceenet@servicenet.ee

www.simson.ee

Renneri Kaubanduse OÜ

Tammasaare tee 134B (Euronicsi

kaupluses)

12918 Tallinn

Tel.: 0651 2222

Tel.: 0516 7171

mailto:klienditeenindus@renner.ee

www.renner.ee

Eliser OÜ

Mustamäe tee 24

10621 Tallinn

Tel.: 0665 0090

mailto:hooldus@eliser.ee

www.kodumasinate-remont.ee

ES España, Spain

En caso de avería puede ponerse en
contacto con nosotros, su aparato será
trasladado a nuestro taller especializado
de cafeteras.

BSH Electrodomésticos España S.A.

Service Oficial del Fabricante

Parque Empresarial PLAZA,

C/ Manfredonia, 6

50197 Zaragoza

Tel.: 976 305 713

Fax: 976 578 425

mailto:CAU-Bosch@bshg.com

www.bosch-home.es

FI Suomi, Finland

BSH Kodinkoneet Oy

Itälahdenkatu 18 A, PL 123

00201 Helsinki

Tel.: 0207 510 705

mailto:Bosch-Service-FI@bshg.com

www.bosch-home.fi

Soittajahinta on kiinteästä verkosta ja
matkapuhelimesta 8,35 snt/puh + 16,69 snt/min.

FR France

BSH Electroménager S.A.S.

50 rue Ardoin – CS 50037

93406 SAINT-OUEN cedex

Service interventions à domicile:

01 40 10 11 00

Service Consommateurs:

0 892 698 010

Service 0,40 €/min
+ prix appel

mailto:soa-bosch-conso@bshg.com

Service Pièces Détachées et Accessoires:

0 892 698 009

Service 0,40 €/min
+ prix appel

www.bosch-home.fr

GB Great Britain

BSH Home Appliances Ltd.
Grand Union House
Old Wolverton Road
Wolverton
Milton Keynes MK12 5PT
To arrange an engineer visit, to order spare parts and accessories or for product advice please visit www.bosch-home.co.uk or call
Tel.: 0344 892 8979*

*Calls are charged at the basic rate, please check with your telephone service provider for exact charges

GR Greece, Ελλάδα

BSH Ikiakes Siskeves A.B.E.
Central Branch Service
17 Km E.O. Athinon-Lamias & Potamou 20
14564 Kifisia
Τηλέφωνο: 210 4277701
Τηλέφωνο: 181 82
mailto:nk-CustomerService@bshg.com
www.bosch-home.gr

HK Hong Kong, 香港

BSH Home Appliances Limited
Unit 1 & 2, 3rd Floor
North Block, Skyway House
3 Sham Mong Road
Tai Kok Tsui, Kowloon,
Hong Kong
Tel.: 2626 9655 (HK)
Toll free 0800 863 (Macao)
Fax: 2565 8681
mailto:bosch.hk.service@bshg.com
www.bosch-home.com.hk

HR Hrvatska, Croatia

BSH kućanski uređaji d.o.o.
Ulica grada Vukovara 269F
10000 Zagreb
Tel.: 01 5520 888
Fax: 01 6403 603
mailto:informacije.servis-hr@bshg.com
www.bosch-home.com/hr

HU Magyarország, Hungary

BSH Háztartási Készülék Kereskedelm Kft.
Árpád fejedelem útja 26-28
1023 Budapest
Call Center: +06 80 200 201
mailto:BSH-szerviz@bshg.com
www.bosch-home.com/hu

IE Republic of Ireland

BSH Home Appliances Ltd.
M50 Business Park
Ballymount Road Upper
Walkinstown
Dublin 12
To arrange an engineer visit, to order spare parts and accessories or for product advice please call
Tel.: 01450 2655*
www.bosch-home.ie

* Calls are charged at the basic rate, please check with your telephone service provider for exact charges

IL Israel

C/S/B/ Home Appliance Ltd.
1, Hamasger St.
North Industrial Park
Lod, 7129801
Tel.: 08 9777 222
Fax: 08 9777 245
mailto:csb-serv@csb-ltd.co.il
www.bosch-home.co.il

IN India, Bhārat, भारत

BSH Household Appliances Mfg. Pvt. Ltd.
Arena House, Main Bldg, 2nd Floor,
Plot No. 103, Road No. 12,
MIDC, Andheri East
Mumbai 400 093
Toll Free 1800 266 1880*
www.bosch-home.com/in
*Mo-Sa: 8.00am to 8.00pm
(exclude public holidays)

IS Iceland

Smith & Norland hf.
Noatuni 4
105 Reykjavik
Tel.: 0520 3000
Fax: 0520 3011
www.sminor.is

IT Italia, Italy

BSH Elettrodomestici S.p.A.
Via. M. Nizzoli 1
20147 Milano (MI)
Tel. 02 412 678 100
mailto:info.it@bosch-home.com
www.bosch-home.com/it

KZ Kazakhstan, Қазақстан

IP Anackiy A.N. PTN-Service
Kuyshy Dina str.23/1 N3
Astana
Tel.: 717 236 64 55
mailto:ptnservice@mail.ru
Technodom Service
Utegen Batira str.73
480096 Almaty
Tel.: 727 258 85 44
mailto:lsr@technodom.kz
www.technodom.kz
Kombitechnocentr
Zhambyl st. 117
480096 Almaty
Tel.: 727 338 45 55
mailto:cts_pavel@bk.ru
www.cts.kz

TOO Evrika Service
Shimkent, Riskulova 22.
Shimkent 160018
Tel.: 727 252 44 63 75
mailto:evrika_kz@mail.ru
www.evrika.com

AV SERVICE
Abulhair hana Str.51
Uralsk 090000
Tel.: 711 293 99 49
mailto:oastafiev@avservice.kz
www.avservice.kz

LB Lebanon, لبنان

Teheni, Hana & Co.
Boulevard Dora 4043 Beyrouth
P.O. Box 90449
Jdeideh, 1202 2040
Tel.: 01 255 211
mailto:Info@Teheni-Hana.com

LT Lietuva, Lithuania

Senuku prekybos centras UAB
Jonavos g. 62
44192 Kaunas
Tel.: 037 212 146
Fax: 037 212 165
www.senukai.lt

UAB "AG Service"
R. Kalantos g. 32
52494 Kaunas
Tel.: 0700 556 55
Fax: 037 331 363
mailto:servisas@agservice.lt
www.agservice.lt

Baltic Continent Ltd.
Lukšio g. 23
09132 Vilnius
Tel. 870 055 595
Fax: 052 741 722
mailto:info@balticcontinent.lt
www.balticcontinent.lt

UAB Emto servis
Savanorių pr. 1 (Centrinė būstinė)
03116 Vilnius
Tel.: 870 044 724
Fax: 052 737 368
mailto:svc@emtoservis.lt
www.emtoservis.lt

LU Luxembourg

BSH électroménagers S.A.
13-15, 21 Bredeweues
1259 Senningerberg
Tel.: 26 349 811
Fax: 26 349 315
Reparaturen: lux-repair@bshg.com
Ersatzteile: lux-spare@bshg.com
www.bosch-home.com/lu

LV Latvija, Latvia

SIA "General Serviss"
Buļļu iela 70c
1067 Riga
Tel.: 067 42 52 32
mailto:info@serviscentrs.lv
www.serviscentrs.lv

BALTIJAS SERVISS
Brivibas gatve 201
1039 Riga
Tel.: 067 07 05 20; -36
Fax: 067 07 05 24
mailto:info@baltijasserviss.lv
www.baltijasserviss.lv

Sia Elektronika-Serviss
Tadaiku iela 4
1004 Riga
Tel.: 067 71 70 60
Fax: 067 60 12 35
mailto:serviss@elektronika.lv
www.elektronika.lv

MD Moldova

S.R.L. "Rialto-Studio"
ул. ШUCEАА 98
2012 Кишинев
тел./факс: 022 23 81 80
mailto:bosch-md@mail.ru

ME Crna Gora, Montenegro
Elektronika komerc
Oktobarske revolucije 129
81000 Podgorica
Tel./Fax: 020 674 631
Mobil: 069 324 812
mailto:ekobosch.servis@t-com.me

MK Macedonia, Македонија
GORENAC
Jane Sandanski 67 lok.3
1000 Skopje
Tel.: 022 454 600
Mobil: 070 233 689
mailto:gorenec@yahoo.com

MT Malta
Oxford House Ltd.
Notabile Road
Mriehel BKR 14
Tel.: 021 442 334
Fax: 021 488 656
www.oxfordhouse.com.mt

MV Raajjeyge Jumhooriyyaa, Maldives
Lintel Investments
Ma. Maadheli, Majeedhee Magu
Malé
Tel.: 0331 0742
mailto:mohamed.zuhuree@lintel.com.mv

NL Nederlande, Netherlands
BSH Huishoudapparaten B.V.
Taurusavenue 36
2132 LS Hoofddorp
Storingsmelding:
Tel.: 088 424 4010
Fax: 088 424 4845
mailto:bosch-contactcenter@bshg.com
Onderdelenverkoop:
Tel.: 088 424 4010
Fax: 088 424 4801
mailto:bosch-onderdelen@bshg.com
www.bosch-home.nl

NO Norge, Norway
BSH Husholdningsapparater A/S
Grensengen 9
0661 Oslo
Tel.: 22 66 06 00
Tel.: 22 66 05 54
mailto:bosch-Service-NO@bshg.com
www.bosch-home.no

NZ New Zealand
BSH Home Appliances Ltd.
Unit F2, 4 Orbit Drive
Mairangi Bay
Auckland 0632
Tel.: 0800 245 700*
Fax: 0800 256 535
mailto:aftersales.nz@bshg.com
www.bosch-home.co.nz
* Mo-Fr: 8.30am to 5.00 pm
(exclude public holidays)

PL Polska, Poland
BSH Sprzet Gospodarstwa
Domowego sp. z o.o.
Al. Jerozolimskie 183
02-222 Warszawa
Tel.: 801 191 534
Fax: 022 572 7709
mailto:Serwis.Fabryczny@bshg.com
www.bosch-home.pl

PT Portugal
BSHP Electrodomésticos,
Sociedade Unipessoal, Lda.
Rua Alto do Montijo, nº 15
2790-012 Carnaxide
Tel.: 214 250 730
Fax: 214 250 701
mailto:bosch.electrodomesticos.pt@bshg.com
www.bosch-home.pt

RO România, Romania
BSH Electrocasnice srl.
Sos. Bucuresti-Ploiesti,
nr. 19-21, sect.1
13682 Bucuresti
Tel.: 021 203 9748
Fax: 021 203 9733
mailto:service.romania@bshg.com
www.bosch-home.ro

RU Russia, Россия
ООО «БСХ Бытовые Приборы»
Сервис от производителя
Малая Калужская, 15
119071 Москва
Тел.: 8 (800) 200 29 61
mailto:mok-kdhl@bshg.com
www.bosch-home.com

SA Kingdom Saudi Arabia,
المملكة العربية السعودية
Abdul Latif Jameel Electronics
and Airconditioning Co. Ltd.
BOSCH Service centre,
Kilo 5 Old Makkah Road
(Next to Toyota), Jamiiah Dist.
P.O.Box 7997
Jeddah 21472
Tel.: 800 127 9999
mailto:palakkaln@alj.com
www.aljelectronics.com.sa

SE Sverige, Sweden
BSH Home Appliances AB
Landsvägen 32
169 29 Soina
Tel.: 0771 19 70 00 local rate
Tel.: 0771 11 22 77 local rate
mailto:Bosch-Service-SE@bshg.com
www.bosch-home.se

SG Singapore, 新加坡
BSH Home Appliances Pte. Ltd.
Block 4012, Ang Mo Kio Avenue 10
#01-01 Techplace 1
Singapore 569628
Tel.: 6751 5000*
Fax: 6751 5005
mailto:bshsgp.service@bshg.com
www.bosch-home.com.sg
* Mo-Fr: 8.30am to 7.00pm, Sa: 8.30am to 5.30pm
(exclude public holidays)

SI Slovenija, Slovenia
BSH Hišni aparati d.o.o.
Litostrojska 48
1000 Ljubljana
Tel.: 01 583 07 00
Fax: 01 583 08 89
mailto:informacije.servis@bshg.com
www.bosch-home.com/si

SK Slovensko, Slovakia
BSH domaci spotřebice s.r.o.
Firemní servis domácích spotřebičů
Radlická 350/107c
158 00 Praha 5
Tel.: +421 244 452 041
mailto:opravy@bshg.com
www.bosch-home.com/sk

TH Thailand, ประเทศไทย
BSH Home Appliances Limited
Ital Thai Tower, 2034/31-39, 1st floor,
New Petchburi Road
Bangkapi, Huay Kwang
Bangkok, 10310
Tel.: 02 975 5353*
www.bosch-home.com/th
* Mo-Sa: 8.00am to 6.00pm
(exclude public holidays)

TR Türkiye, Turkey
BSH Ev Aletleri Sanayi
ve Ticaret A. S.
Fatih Sultan Mehmet Mahallesi
Balkan Caddesi No: 51
34771 Ümraniye, Istanbul
Tel.: 0 216 444 6333*
Fax: 0 216 528 9188*
mailto:careline.turkey@bshg.com
www.bosch-home.com/tr
* Çağrı merkezini sabit hatlardan
aramanın bedeli şehir içi ücretlendirmedir,
Çap telefonlarından ise kullandığınız
tarifeye göre değişkenlik göstermektedir

TW Taiwan, 台灣
我們期望您不斷的鼓勵與指導，
任何諮詢或服務需求，
歡迎洽詢客服專線
BSH Home Appliances Private Limited
台北市內湖區洲子街80號11樓
11F., No.80, Zhouzi St., Neihu Dist.
Taipei City 11493
Tel.: 0800 368 888
Fax: 02 2627 9788
mailto:bshzn-service@bshg.com
www.bosch-home.com.tw

UA Ukraine, Україна
ТОВ "БСХ Побутова Техніка"
ten.: 044 490 2095
mailto:bsh-service.ua@bshg.com
www.bosch-home.com.ua

XK Kosovo
Service-General SH.P.K.
rr. Magjistratja Ferizaj Prishtine
70000 Ferizaj
Tel.: 00381 (0) 290 330 723
Tel.: 00377 44 172 309
mailto:servicegeneral527@gmail.com

XS Srbija, Serbia
BSH Kućni aparati d.o.o.
Milutina Milankovića br. 9ž
11070 Novi Beograd
Tel.: 011 353 70 08
Fax: 011 205 23 89
mailto:informacije.servis-sr@bshg.com
www.bosch-home.rs

ZA South Africa
BSH Home Appliances (Pty) Ltd.
15th Road Randjespark
Private Bag X36, Randjespark
1685 Midrand – Johannesburg
Tel.: 086 002 6724
Fax: 086 617 1780
mailto:applianceserviceza@bshg.com
www.bosch-home.com/za



Thank you for buying a Bosch Home Appliance!

Register your new device on MyBosch now and profit directly from:

- **Expert tips & tricks for your appliance**
- **Warranty extension options**
- **Discounts for accessories & spare-parts**
- **Digital manual and all appliance data at hand**
- **Easy access to Bosch Home Appliances Service**

Free and easy registration – also on mobile phones:

www.bosch-home.com/welcome



Looking for help? You'll find it here.

Expert advice for your Bosch home appliances, need help with problems or a repair from Bosch experts.

Find out everything about the many ways Bosch can support you:

www.bosch-home.com/service

Contact data of all countries are listed in the attached service directory.

Bosch Home Appliance Group

P.O. Box 83 01 01

D-81701 Munich

Germany

www.bosch-home.com



8001119705
990110, TCZ303x3