



Register your new Bosch now:
www.bosch-home.com/welcome



BGL2...



BOSCH

de Gebrauchsanleitung
en Instruction manual
fr Mode d'emploi
it Istruzioni per l'uso
nl Gebruiksaanwijzing
da Brugsanvisning
no Bruksanvisning

sv Bruksanvisning
fi Käyttöohje
es Instrucciones de uso
pt Instruções de serviço
el Οδηγίες χρήσης
tr Kullanım kılavuzu
pl Instrukcja obsługi

bg Указания за употреба
uk Інструкція з експлуатації
ru Инструкция по
эксплуатации
ro Instrucțiuni de utilizare
ar إرشادات الاستخدام
fa راهنمای استفاده

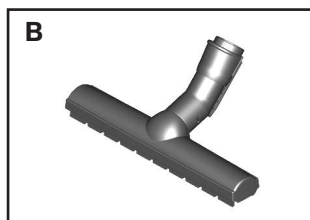
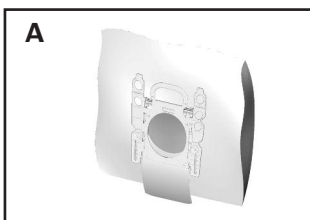
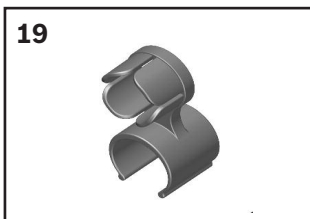
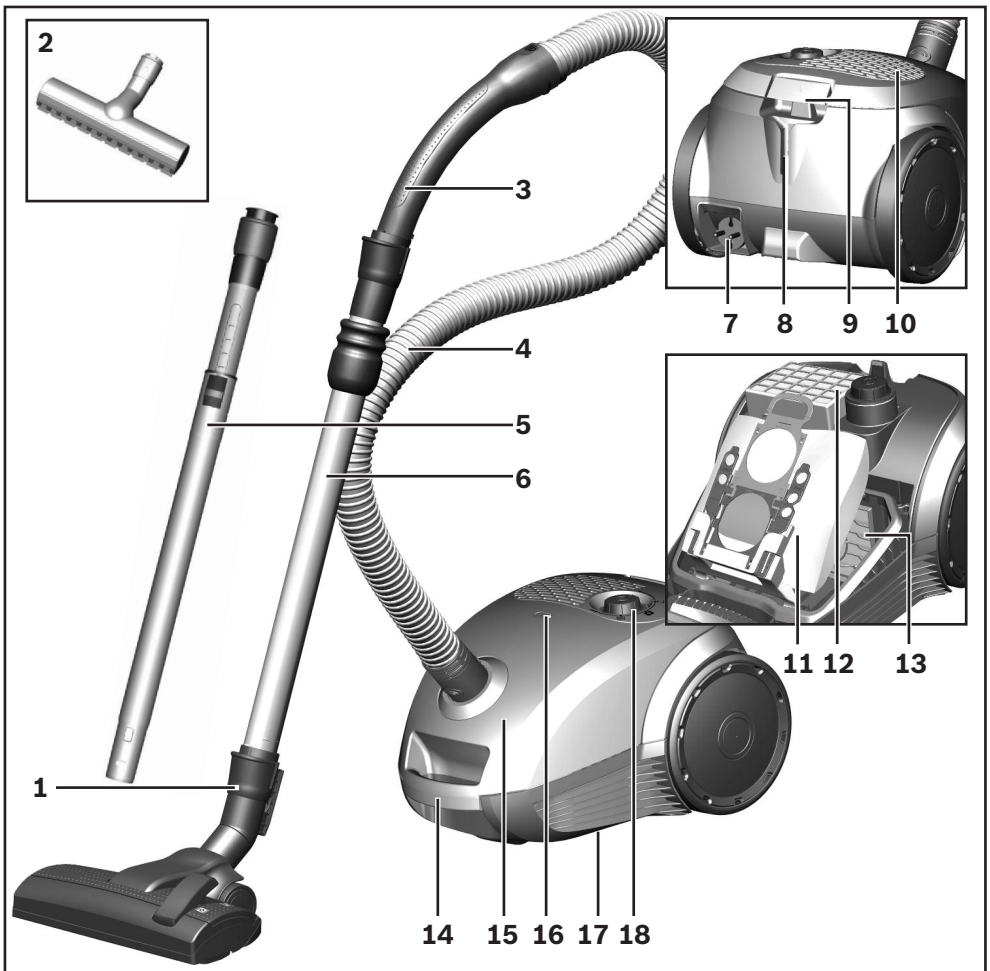

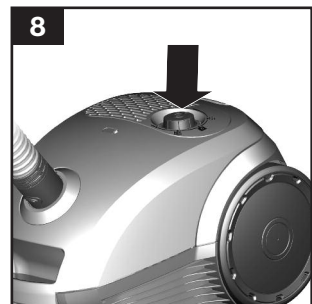
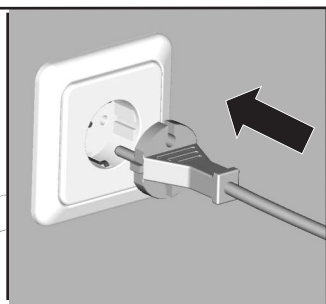
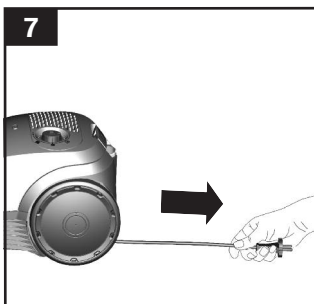
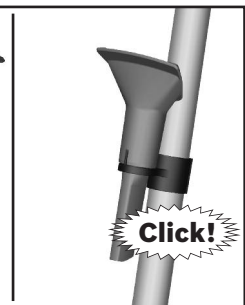
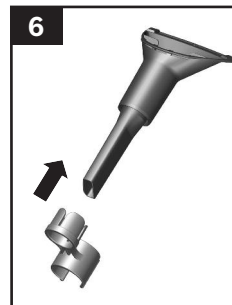
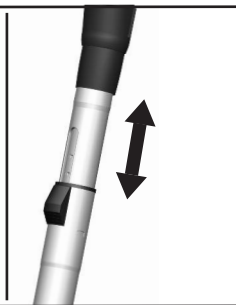
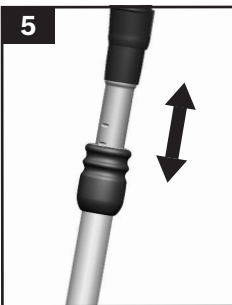
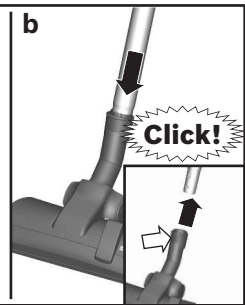
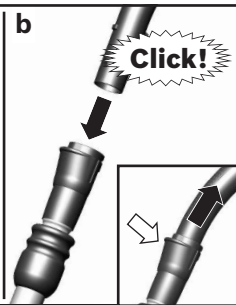
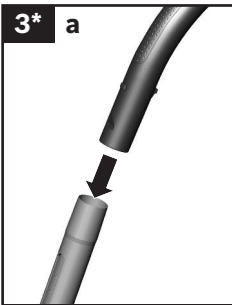
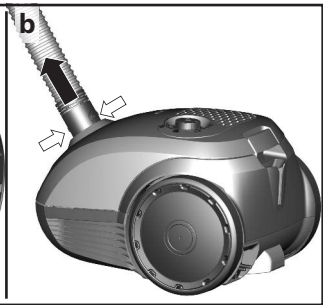
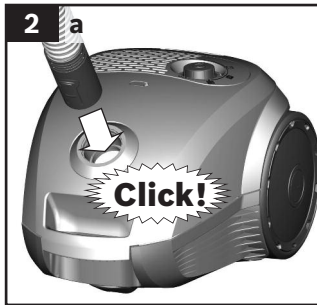
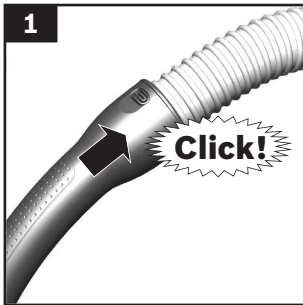

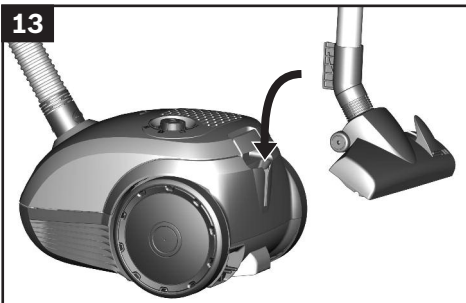
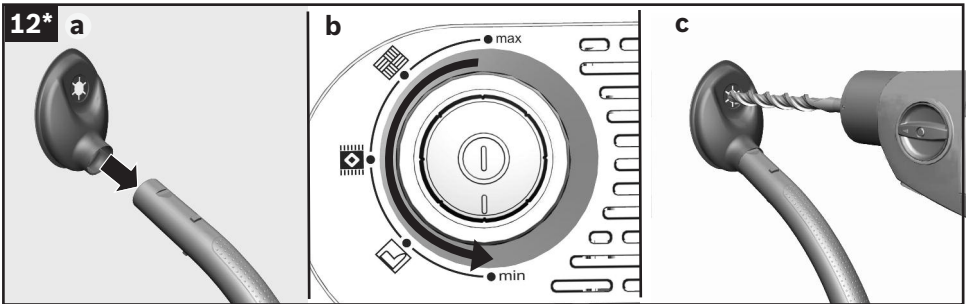
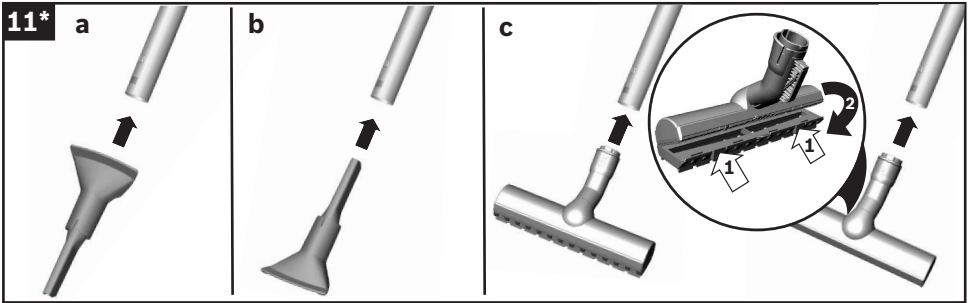
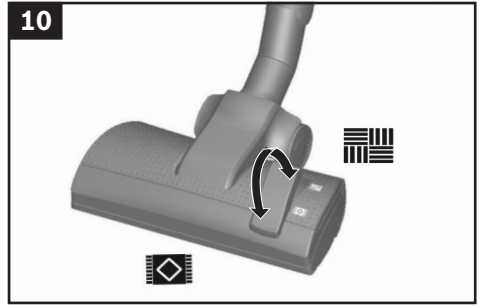
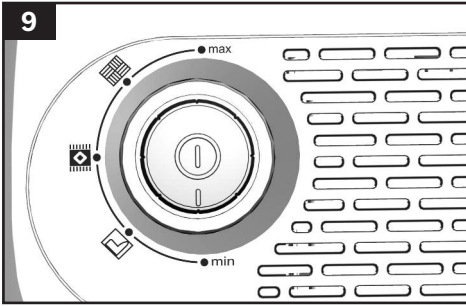

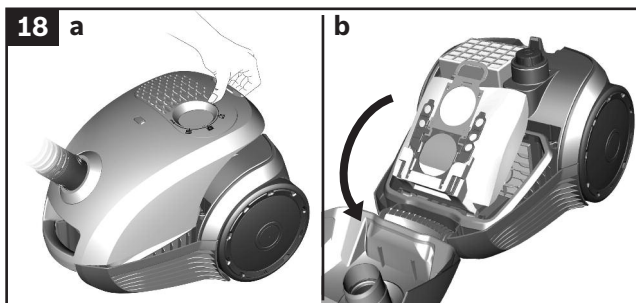
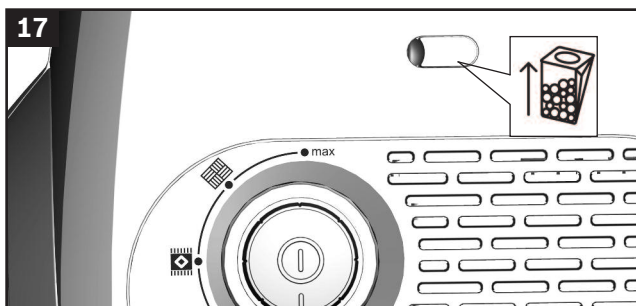
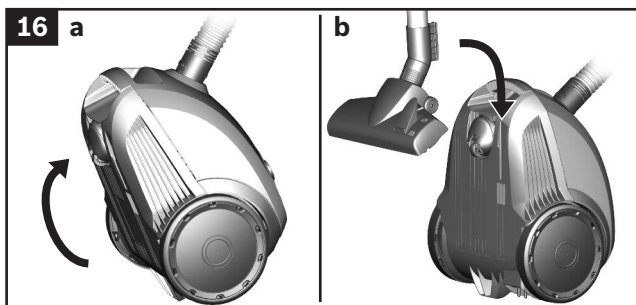
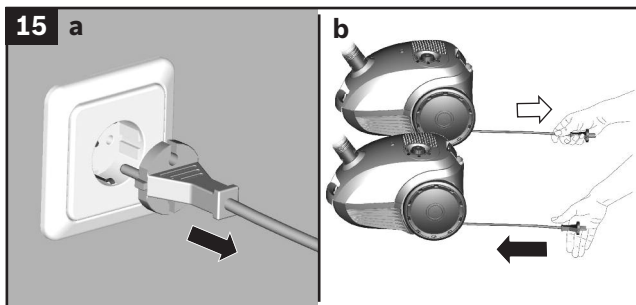

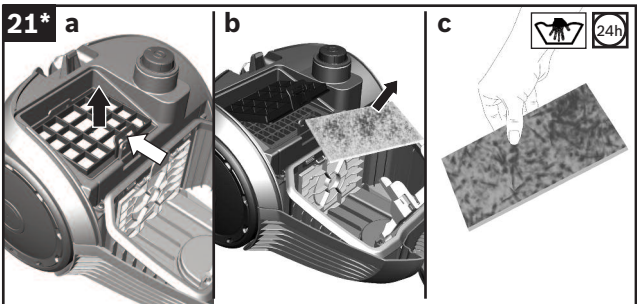
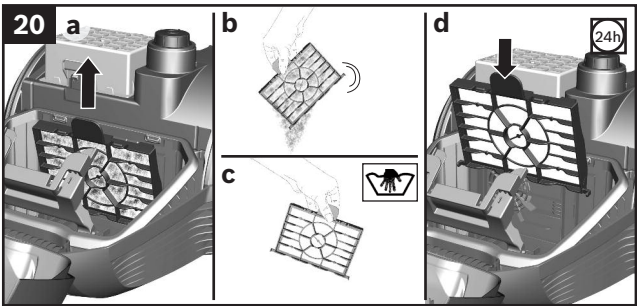
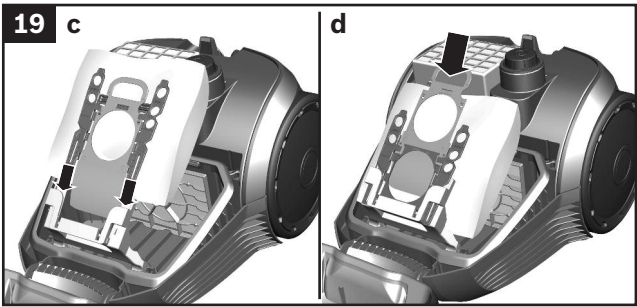
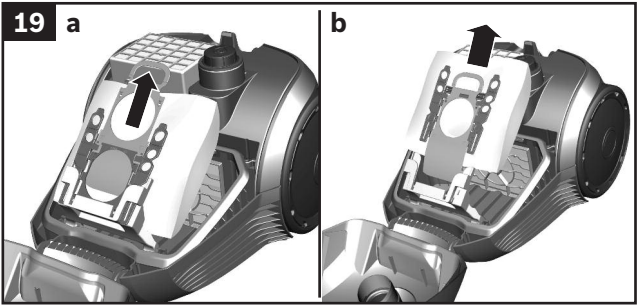

21* d

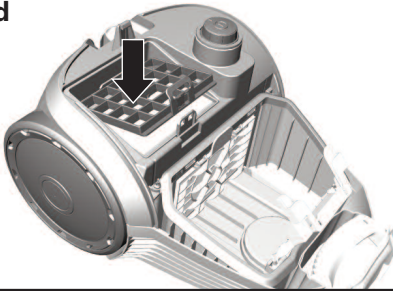

22* a

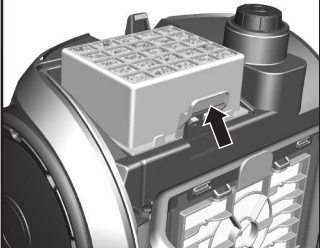

b

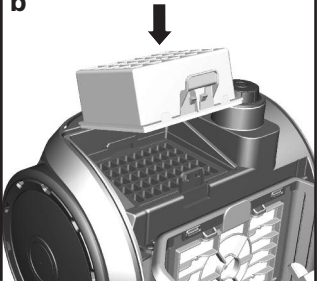

de	Sicherheitshinweise	2
	Gebrauchsanleitung	39
en	Safety information	3
	Instructions for use	42
fr	Consignes de sécurité	5
	Mode d'emploi	45
it	Norme di sicurezza	7
	Istruzioni per l'uso	48
nl	Veiligheidsvoorschriften	9
	Gebruiksaanwijzing	51
da	Sikkerhedsanvisninger	10
	Brugsanvisning	54
no	Sikkerhetsanvisninger	12
	Bruksanvisning	57
sv	Säkerhetsanvisningar	14
	Bruksanvisning	59
fi	Turvaohjeet	15
	Käyttöohje	62
es	Consejos y advertencias de seguridad	17
	Instrucciones de uso	67
pt	Indicações de segurança	18
	Manual de instruções	64
el	Υποδείξεις ασφαλείας	20
	Οδηγίες Χρήσης	70
tr	Güvenlik bilgileri	22
	Kullanma kılavuzu	73
pl	Wskazówki dotyczące bezpieczeństwa	24
	Instrukcja użytkownika	76
bg	Указания за безопасност	26
	струкция за наична на ползване	79
uk	ехніка безпеки	28
	Секілаад пілососа	82
ru	Правила техники безопасности	30
	Инструкция по эксплуатации	85
ro	Instrucțiuni de siguranță	32
	Instrucțiuni utilizare	89
35	اطلاعات ایمنی	fa
94	جارو برقی شما	
38	إرشادات الأمان	ar
97	إرشادات الاستخدام	

Die Gebrauchsanweisung bitte aufbewahren.
Bei Weitergabe des Staubsaugers an Dritte bitte Gebrauchsanweisung mitgeben.

Bestimmungsgemäße Verwendung

Dieses Gerät ist nur für den privaten Haushalt und das häusliche Umfeld bestimmt. Dieses Gerät ist für eine Nutzung bis zu einer Höhe von maximal 2000 Metern über dem Meeresspiegel bestimmt.

Den Staubsauger ausschließlich gemäß den Angaben in dieser Gebrauchsanweisung verwenden.

Um Verletzungen und Schäden zu vermeiden, darf der Staubsauger nicht benutzt werden für:

- das Absaugen von Menschen oder Tieren.
- das Aufsaugen von:
 - gesundheitsschädlichen, scharfkantigen, heißen oder glühenden Substanzen.
 - feuchten oder flüssigen Substanzen.
 - leicht entflammaren oder explosiven Stoffen und Gasen.
 - Asche, Ruß aus Kachelöfen und Zentral-Heizungsanlagen.
 - Tonerstaub aus Druckern und Kopierern.

Ersatzteile, Zubehör, Staubbeutel

Unsere Original-Ersatzteile, unser Original-Zubehör und -Sonderzubehör sind ebenso wie unsere Original-Staubbeutel auf die Eigenschaften und Anforderungen unserer Staubsauger abgestimmt. Wir empfehlen Ihnen daher die ausschließliche Verwendung unserer Original-Ersatzteile, unseres Original-Zubehörs und -Sonderzubehörs und unserer Original-Staubbeutel. Auf diese Weise können Sie eine lange Lebensdauer sowie eine dauerhaft hohe Qualität der Reinigungsleistung Ihres Staubsaugers sicherstellen.



Hinweis:

Die Verwendung von nicht passgenauen oder qualitativ minderwertigen Ersatzteilen, Zubehör/Sonderzubehör und Staubbeuteln kann zu Schäden an Ihrem Staubsauger führen, die nicht von unserer Garantie erfasst werden, sofern diese Schäden gerade durch die Verwendung derartiger Produkte verursacht wurden.

Sicherheitshinweise

Dieser Staubsauger entspricht den anerkannten Regeln der Technik und den einschlägigen Sicherheitsbestimmungen.

- Das Gerät kann von Kindern ab 8 Jahren und darüber und von Personen mit verringerten physischen, sensorischen oder mentalen Fähigkeiten oder Mangel an Erfahrung und / oder Wissen benutzt werden, wenn sie beaufsichtigt werden oder bezüglich des sicheren Gebrauchs des Gerätes unterwiesen wurden und die daraus resultierenden Gefahren verstanden haben.
- Kinder dürfen nicht mit dem Gerät spielen.
- Reinigung und Benutzer-Wartung dürfen nicht durch Kinder ohne Beaufsichtigung durchgeführt werden.
- Plastiktüten und Folien sind außer Reichweite von Kleinkindern aufzubewahren und zu entsorgen.
=> Es besteht Erstickungsgefahr!

Sachgemäßer Gebrauch

- Staubsauger nur gemäß Typenschild anschließen und in Betrieb nehmen.
- Niemals ohne Staubbeutel bzw. Staubbehälter, Motorschutz - und Ausblasfilter saugen.
=> Gerät kann beschädigt werden!
- Niemals mit Düse und Rohr in Kopfnähe saugen.
=> Es besteht Verletzungsgefahr!
- Beim Saugen auf Treppen muss das Gerät immer unterhalb des Benutzers stehen.
- Das Netzanschlusskabel und den Schlauch nicht zum Tragen / Transportieren des Staubsaugers benutzen.
- Wenn die Netzanschlussleitung dieses Gerätes beschädigt ist, muss sie durch den Hersteller oder seinen Kundendienst oder eine ähnlich qualifizierte Person ersetzt werden, um Gefährdungen zu vermeiden.
- Bei einer Betriebsdauer von mehr als 30 Minuten Netzanschlusskabel vollständig ausziehen.
- Nicht am Anschlusskabel, sondern am Stecker ziehen, um das Gerät vom Netz zu trennen.

- Das Netzanschlusskabel nicht über scharfe Kanten ziehen und nicht einquetschen.
- Achten Sie darauf, dass der Netzstecker beim automatischen Kabeleinzug nicht gegen Personen, Körperteile, Tiere oder Gegenstände geschleudert wird.
=> Netzanschlusskabel mit Hilfe des Netzsteckers führen.
- Vor allen Arbeiten am Staubsauger Netzstecker ziehen.
- Beschädigten Staubsauger nicht in Betrieb nehmen. Beim Vorliegen einer Störung Netzstecker ziehen.
- Um Gefährdungen zu vermeiden, dürfen Reparaturen und Ersatzteileaustausch am Staubsauger nur vom autorisierten Kundendienst durchgeführt werden.
- Staubsauger vor Witterungseinflüssen, Feuchtigkeit und Hitzequellen schützen.
- Keine brennbaren oder alkoholhaltigen Stoffe auf die Filter (Staubbeutel, Motorschutzfilter, Ausblasfilter etc.) geben.
- Staubsauger ist für den Baustellenbetrieb nicht geeignet.
=> Einsaugen von Bauschutt kann zur Beschädigung des Gerätes führen.
- Gerät ausschalten und Netzstecker ziehen, wenn nicht gesaugt wird.
- Ausgediente Geräte sofort unbrauchbar machen, danach das Gerät einer ordnungsgemäßen Entsorgung zuführen.

! Bitte beachten

Die Netzsteckdose muss über eine Sicherung von mindestens 16A abgesichert sein.
Sollte die Sicherung beim Einschalten des Gerätes einmal ausgelöst werden, so kann dies daran liegen, dass gleichzeitig andere Elektrogeräte mit hohem Anschlusswert am gleichen Stromkreis angeschlossen sind.
Das Auslösen der Sicherung ist vermeidbar, indem Sie vor dem Einschalten des Gerätes die niedrigste Leistungsstufe einstellen und erst danach eine höhere Leistungsstufe wählen.

Hinweise zur Entsorgung

- **Verpackung**
Die Verpackung schützt den Staubsauger vor Beschädigung auf dem Transport. Sie besteht aus umweltfreundlichen Materialien und ist deshalb recycelbar. Entsorgen Sie nicht mehr benötigte Verpackungsmaterialien an den Sammelstellen für das Verwertungssystem »Grüner Punkt«.
- **Altgerät**
Altgeräte enthalten vielfach noch wertvolle Materialien. Geben Sie deshalb Ihr ausgedientes Gerät bei Ihrem Händler bzw. einem Recyclingcenter zur Wiederverwertung ab. Aktuelle Entsorgungswege erfragen Sie bitte bei Ihrem Händler oder Ihrer Gemeindeverwaltung.

■ Entsorgung Filter und Staubbeutel

Filter und Staubbeutel sind aus umweltverträglichen Materialien hergestellt. Sofern sie keine Substanzen enthalten, die für den Hausmüll verboten sind, können sie über den normalen Hausmüll entsorgt werden.

Hinweise zum Energielabel

Bei diesem Staubsauger handelt es sich um einen Universalstaubsauger.
Für das Erreichen der deklarierten Energieeffizienz und Reinigungsklasse auf Teppich verwenden Sie bitte die umschaltbare Universaldüse.
Für das Erreichen der deklarierten Energieeffizienz und Reinigungsklasse auf Hartboden mit Fugen und Ritzen nehmen Sie bitte die beigegefügte Hartbodendüse und verwenden diese ohne den aufclipbaren Borstenkranz.
Die Berechnungen basieren auf der Delegierten Verordnung (EU) Nr. 665/2013 der Kommission vom 3. Mai 2013 zur Ergänzung der Richtlinie 2010/30/EU. Alle in dieser Anweisung nicht genauer beschriebenen Verfahren wurden auf Basis der Norm EN 60312-1:2017* ausgeführt.

*Da der Lebensdauertest für den Motor bei leerem Staubbehälter durchgeführt wird, muss die angegebene Motorlebensdauer für Prüfung mit halbgefülltem Staubbehälter um 10% erhöht werden.

en

Please keep this instruction manual. When passing the vacuum cleaner on to a third party, please also pass on this instruction manual.

Intended use

This appliance is intended for domestic use only. This appliance is intended for use up to a maximum height of 2000 metres above sea level. Only use this vacuum cleaner in accordance with the instructions in this instruction manual.

In order to prevent injuries and damage, the vacuum cleaner must not be used for:

- Vacuum-cleaning persons or animals
- Vacuuming up:
 - hazardous, sharp-edged, hot or glowing substances.
 - damp or liquid substances.
 - highly flammable or explosive substances and gases.
 - ash, soot from tiled stoves and central heating systems.
 - toner dust from printers and copiers.

Spare parts, accessories, dust bags

Our original spare parts, original (special) accessories and original dust bags are designed to work with the features and requirements of our vacuum cleaners. We therefore recommend that you only use our original spare parts, original (special) accessories and original dust bags. This will ensure that your vacuum cleaner has a long service life and that the quality of its cleaning performance will remain consistently high throughout.

! Please note

Using unsuitable or inferior-quality spare parts, (special) accessories and dust bags can damage your vacuum cleaner. Damage caused by the use of such products is not covered by our guarantee.

Safety information

This vacuum cleaner complies with the recognised rules of technology and the relevant safety regulations.

- The appliance may be used by children over the age of 8 years and by persons with reduced physical, sensory or mental capacity or by persons with a lack of experience or knowledge if they are supervised or have been instructed on the safe use of the appliance and they have understood the potential dangers of using the appliance.
- Children must never play with the appliance.
- Cleaning and user maintenance must never be carried out by children without supervision.
- Plastic bags and films must be kept out of the reach of children before disposal.
=> Risk of suffocation.

Proper use

- Only connect and use the vacuum cleaner in accordance with the specifications on the rating plate.
- Never vacuum without the dust bag or dust container, motor protection or exhaust filter.
=> This may damage the vacuum cleaner.
- Always keep the vacuum cleaner away from your head when using nozzles and tubes.
=> This could cause injury!
- When vacuuming stairs, the appliance must always be positioned below the user.
- Do not use the power cord or the hose to carry or transport the vacuum cleaner.
- For safety reasons, if this appliance's mains power cable becomes damaged, it must be replaced by the manufacturer, their after-sales service department or a similarly qualified person.
- If using the appliance for longer than 30 minutes, pull out the power cord completely.
- When disconnecting the appliance from the mains, pull on the plug itself to remove it; do not pull on the power cord.
- Do not pull the power cord over sharp edges or allow it to become trapped.
- When the cable is being automatically rewound, ensure that the mains plug is not thrown towards persons, body parts, animals or objects.
=> Use the mains plug to guide the power cord.
- Pull out the mains plug before carrying out any work on the vacuum cleaner.
- Do not operate the vacuum cleaner if it is damaged. Unplug the appliance from the mains if a fault is detected.
- For safety reasons, only authorised after-sales service personnel are permitted to carry out repairs and fit replacement parts to the vacuum cleaner.
- Protect the vacuum cleaner from the weather, moisture and sources of heat.
- Do not pour flammable substances or substances containing alcohol onto the filters (dust bag, motor protection filter, exhaust filter, etc.).
- The vacuum cleaner is not suitable for use on construction sites.
=> Vacuuming up building rubble could damage the appliance.
- When not in use, switch off the appliance and pull out the mains plug.
- At the end of its life, the appliance should immediately be rendered unusable, then disposed of in an appropriate manner.

! Please note

The mains socket must be protected by at least a 16 amp circuit breaker.

If a circuit breaker is tripped when you switch on the vacuum cleaner, this may be because other electrical appliances which have a high current draw are connected to the same power circuit.

To prevent the circuit breaker from tripping, select the lowest power setting before switching the appliance on, and increase the power only once it is running.

Disposal information

■ Packaging

The packaging is designed to protect the vacuum cleaner from being damaged during transportation. It is made of environmentally friendly materials and can therefore be recycled. Dispose of packaging that is no longer required at an appropriate recycling point.

■ Old appliance

Old appliances still contain many valuable materials. Therefore, please take appliances that have reached the end of their service life to your retailer or recycling centre so that they can be recycled. For current disposal methods, please enquire at a retailer or your local council.

■ Disposal of filters and dust bags

Filters and dust bags are manufactured from environmentally friendly materials. Provided they do not contain substances that are not permitted in household waste, you can dispose of them with your normal household waste.

Notes on the energy label

This vacuum cleaner is a general purpose vacuum cleaner with a primary hose.

To achieve the energy efficiency rating and cleaning effectiveness rating on carpets, please use the interchangeable universal nozzle.

To achieve the energy efficiency rating and cleaning effectiveness rating on hard floors with gaps and cracks, please use the supplied hard-floor nozzle without the clip-in edge cleaning bristles.

These calculations are based on the Commission Delegated Regulation (EU) No. 665/2013 of 3rd May 2013 supplementing Directive 2010/30/EU.

Unless otherwise stated, all the procedures referred to in these instructions were carried out in accordance with the EN 60312-1:2017* standard.

*As the motor service test is carried out with the dust collector empty, the stated motor service life must be increased by 10% for tests with the dust collector half filled.

fr

Conservez cette notice d'utilisation. Si vous remettez l'aspirateur à une tierce personne, veuillez-y joindre sa notice d'utilisation.

Utilisation conforme aux prescriptions et à l'emploi prévu

Cet appareil est destiné exclusivement à une utilisation domestique et non professionnelle.

Cet appareil est conçu pour une utilisation jusqu'à une altitude maximale de 2000 m. Utilisez l'aspirateur exclusivement selon les indications figurant dans cette notice d'utilisation.

Pour éviter des blessures et des dommages, l'aspirateur ne doit pas être utilisé pour :

- aspirer sur des personnes ou des animaux.
- l'aspiration de :
 - substances nocives, coupantes, chaudes ou incandescentes.
 - substances humides ou liquides.
 - substances et gaz facilement inflammables ou explosifs.
 - cendres, suie des poêles et d'installations de chauffage central.
 - poussières de toner provenant d'imprimantes et de photocopieurs.

Pièces détachées, accessoires, sacs aspirateur

Tout comme notre sac aspirateur, nos pièces détachées d'origine, nos accessoires d'origine et nos accessoires spéciaux sont adaptés aux propriétés et aux exigences de nos aspirateurs.

Par conséquent, nous vous recommandons d'utiliser exclusivement nos pièces détachées d'origine, nos accessoires d'origine, nos accessoires spéciaux et notre sac aspirateur d'origine. Ainsi, vous pouvez garantir une grande durée de vie ainsi qu'une qualité supérieure durable de la puissance de nettoyage de votre aspirateur.



! Important

L'utilisation de pièces détachées, 'accessoires/accessoires spéciaux et de sacs aspirateur non appropriés ou de qualité moindre peut entraîner des dommages sur votre aspirateur qui ne sont pas couverts par notre garantie dans la mesure où ces dommages ont expressément été causés par l'utilisation de tels produits.

Consignes de sécurité

Cet aspirateur répond aux règles techniques reconnues et aux prescriptions de sécurité applicables.

- L'appareil peut être utilisé par des enfants à partir de 8 ans et par des personnes ayant des capacités physiques, sensori-elles ou mentales restreintes ou ayant un manque d'expérience et / ou de connaissances s'ils sont sous surveillance ou ont été informés de la manipulation sûre de l'appareil et ont compris les dangers qui en résultent.
- Les enfants ne doivent pas jouer avec l'appareil.
- Le nettoyage et la maintenance ne doivent pas être effectués par des enfants sans surveillance.
- Les sacs plastiques et les films doivent être conservés hors de la portée de jeunes enfants et être éliminés.
=> Il y a risque d'asphyxie !

Utilisation correcte

- Raccorder et mettre l'aspirateur en service uniquement selon les indications figurant sur la plaque signalétique.
- Ne jamais aspirer sans sac aspirateur ou bac à poussières, filtre de protection du moteur et filtre de sortie d'air.
=> L'appareil peut être endommagé !
- Ne jamais aspirer avec la brosse/le suceur et le tube à proximité de la tête.
=> Il y a risque de blessures!
- Lors de l'aspiration sur des escaliers, l'appareil doit toujours se trouver plus bas que l'utilisateur.
- Ne pas utiliser le cordon électrique et le flexible pour porter / transporter l'aspirateur.

- Lorsque le cordon électrique de cet appareil est endommagé, il doit être remplacé par les soins du fabricant ou de son SAV ou une personne disposant de qualifications similaires afin d'éviter tout danger.
- En cas de fonctionnement de plus de 30 minutes, retirer le cordon électrique entièrement.
- Ne pas tirer sur le cordon électrique mais sur la fiche, pour débrancher l'appareil de la prise.
- Ne pas tirer le cordon électrique à proximité d'arêtes coupantes et ne pas le coincer.
- Veillez à ce que la fiche ne soit pas projetée contre des personnes, parties du corps, animaux ou des objets lors de l'enroulement automatique du cordon. => Guider le cordon électrique par la fiche.
- Avant tous les travaux sur l'aspirateur, retirer la fiche de la prise.
- Ne pas mettre l'aspirateur en service s'il est défectueux. En cas de panne, retirer la fiche de la prise.
- Pour éviter tout risque de danger, seul le service après-vente agréé est autorisé à effectuer des réparations et à remplacer des pièces sur l'aspirateur.
- Ne pas exposer l'aspirateur aux influences atmosphériques, à l'humidité ni aux sources de chaleur.
- Ne pas mettre des substances inflammables ou à base d'alcool sur les filtres (sac aspirateur, filtre de protection du moteur, filtre de sortie d'air etc.).
- L'aspirateur n'est pas approprié au travail de chantier.
=> L'aspiration de gravats risque d'endommager l'appareil.
- Éteignez l'appareil et débranchez-le, si vous ne l'utilisez pas.
- Rendre immédiatement inutilisables les appareils hors d'usage, ensuite mettre l'appareil au rebut de façon réglementaire.



Important

La prise de secteur doit être protégée par un fusible d'au moins 16 A.

Si le disjoncteur se déclenche lors de la mise en marche de l'appareil, ceci peut être dû au fait que d'autres appareils électriques d'une puissance connectée élevée sont branchés en même temps sur le même circuit électrique.

Le déclenchement du disjoncteur peut être évité en réglant l'appareil sur la plus faible puissance avant de le mettre en marche et en le réglant ensuite sur une puissance supérieure.

Consignes pour la mise au rebut



Éliminez l'emballage en respectant l'environnement. Cet appareil est marqué selon la directive européenne 2012/19/UE relative aux appareils électriques et électroniques usagés (waste electrical and electronic equipment – WEEE). La directive définit le cadre pour une reprise et une récupération des appareils usagés applicables dans les pays de la CE. S'informer auprès du revendeur sur la procédure actuelle de recyclage.

■ **Emballage**

L'emballage protège l'aspirateur pendant le transport. Il est constitué de matériaux écologiques et est donc recyclable. Les matériaux d'emballage qui ne sont plus utilisés doivent être mis au rebut aux points collecteurs du système de recyclage « Point vert ».

■ **Appareil usagé**

Les appareils usagés contiennent souvent des matériaux précieux. Il faut donc apporter l'appareil usagé au revendeur ou à un centre de recyclage pour la revalorisation. Pour connaître les possibilités d'élimination actuelles, renseignez-vous auprès du revendeur ou de la mairie.

■ **Elimination des filtres et des sacs**

Les filtres et les sacs ont été fabriqués avec des matériaux compatibles avec l'environnement. Ils peuvent être éliminés avec les ordures ménagères ordinaires, à condition qu'ils ne contiennent aucune substance prohibée.

Indications concernant le label énergétique

Cet aspirateur avec tube primaire est destiné à un usage général.

Pour atteindre l'efficacité énergétique et la classe de nettoyage déclarées sur des tapis, veuillez utiliser la brosse universelle adaptable au type de sol.

Pour atteindre l'efficacité énergétique et la classe de performance de nettoyage déclarées sur des sols durs avec des joints et des rainures, veuillez utiliser la brosse pour sols durs livrée avec l'appareil sans la couronne de soies clipsable.

Les calculs sont basés sur le Règlement délégué (UE) N. 665/2013 de la Commission du 3 mai 2013 visant à compléter la Directive 2010/30/EU. Tous les procédés décrits plus en détail dans cette notice ont été exécutés sur la base de la norme EN 60312-1:2017*.

*Étant donné que le test de durée de vie du moteur a été effectué avec un bac à poussières vide, la durée de vie du moteur indiquée pour le test avec un bac à poussières à moitié plein doit être augmentée de 10%.

it

Conservare le istruzioni per l'uso. In caso di cessione dell'aspirapolvere a terzi, si raccomanda di consegnare anche le istruzioni per l'uso.

Utilizzo conforme

Questo apparecchio è pensato esclusivamente per l'utilizzo in abitazioni private e in ambito domestico. Questo apparecchio è progettato solo per l'utilizzo fino ad un'altezza di massimo 2000 metri sul livello del mare.

Al fine di evitare lesioni e/o danni, l'aspirapolvere non può essere utilizzato:

- su persone e/o animali.
- Non può altresì essere utilizzato per aspirare:
 - sostanze nocive, oggetti affilati, materiali caldi o incandescenti
 - sostanze umide o liquide
 - sostanze e gas infiammabili o esplosivi
 - cenere, fuliggine delle stufe di maiolica e degli impianti di riscaldamento centrali
 - polvere del toner di stampanti e fotocopiatrici.

Pezzi di ricambio, accessori, sacchetti raccogli-polvere

I nostri pezzi di ricambio originali, i nostri accessori e accessori speciali originali, così come i nostri sacchetti raccogli-polvere originali, sono conformi alle caratteristiche e ai requisiti dei nostri aspirapolvere. Vi consigliamo pertanto di usare esclusivamente i nostri pezzi di ricambio originali, i nostri accessori e accessori speciali originali e i nostri sacchetti raccogli-polvere originali. In questo modo potete garantire una lunga durata nonché un'elevata qualità a lungo termine delle prestazioni di pulizia del vostro aspirapolvere.

! Attenzione!

L'utilizzo di pezzi di ricambio, accessori/accessori speciali e sacchetti raccogli-polvere non su misura o di qualità scadente può causare danni all'aspirapolvere che non vengono coperti dalla nostra garanzia, nella misura in cui questi danni sono causati proprio dall'utilizzo di questo tipo di prodotti.

Norme di sicurezza

Questo aspirapolvere è conforme alle disposizioni tecniche riconosciute e alle norme di sicurezza in vigore.

- L'apparecchio può essere utilizzato da bambini di età pari o superiore a 8 anni e da persone con ridotte facoltà fisiche, sensoriali o mentali nonché da persone prive di sufficiente esperienza e/o conoscenza dello stesso se sorvegliate o istruite in merito all'utilizzo sicuro dell'apparecchio e consapevoli degli eventuali rischi derivanti da un utilizzo improprio.

- I bambini non devono giocare con l'apparecchio.
- Le operazioni di pulizia e di manutenzione non devono essere effettuate dai bambini senza la supervisione di un adulto.
- Si raccomanda di tenere i sacchetti di plastica e la plastica da imballaggio fuori dalla portata dei bambini e di provvedere al loro smaltimento.
=> Pericolo di soffocamento!

Uso conforme

- Collegare e azionare l'aspirapolvere esclusivamente come indicato sulla targhetta.
- Non utilizzare mai l'aspirapolvere senza sacchetto filtro o contenitore raccogli sporco, filtro di protezione del motore e filtro d'igiene. => L'apparecchio può danneggiarsi!
- Non aspirare mai con la bocchetta e il tubo dell'aspirapolvere in prossimità della testa. => Pericolo di lesioni!
- Per la pulizia delle scale l'apparecchio deve trovarsi sempre più in basso rispetto a chi lo usa.
- Non utilizzare il cavo di alimentazione e il tubo flessibile per spostare/trasportare l'aspirapolvere.
- Qualora il collegamento alla rete del presente apparecchio fosse danneggiato, deve essere sostituito dal produttore o dal suo servizio di assistenza tecnica o da un addetto qualificato al fine di evitare situazioni di pericolo.
- Se l'uso si prolunga oltre i 30 minuti, estrarre completamente il cavo di collegamento alla rete elettrica.
- Per scollegare l'apparecchio dalla corrente elettrica, non tirare il cavo, bensì estrarre la spina.
- Non fare passare il cavo di alimentazione su spigoli vivi e non schiacciarlo.
- Durante il riavvolgimento automatico del cavo, prestare attenzione a che la spina non vada a sbattere contro persone, parti del corpo, animali o oggetti. => guidare il cavo di collegamento alla rete elettrica con l'aiuto della spina.
- Prima di qualsiasi intervento sull'aspirapolvere, estrarre la spina.
- Non utilizzare l'aspirapolvere se danneggiato. In caso di anomalia, estrarre la spina dalla presa.
- Per evitare eventuali lesioni, le riparazioni e le sostituzioni dei componenti dell'aspirapolvere devono essere effettuate esclusivamente dal servizio di assistenza tecnica autorizzato.
- Proteggere l'aspirapolvere dalle intemperie, dall'umidità e dalle sorgenti di calore.

- Non collocare mai sul filtro (sacchetto filtro, filtro di protezione del motore, filtro d'igiene, ecc.) sostanze infiammabili o contenenti alcol.
- L'aspirapolvere non è adatto all'uso nei cantieri.
=> L'aspirazione di macerie può causare il danneggiamento dell'apparecchio.
- Spegnerne l'apparecchio ed estrarre la spina quando non lo si usa.
- Gli apparecchi dismessi devono essere resi immediatamente inutilizzabili, per essere poi smaltiti in conformità alle normative vigenti in materia.

! **Attenzione!**

La presa di corrente deve essere protetta attraverso un dispositivo salvavita di almeno 16 A. Se quando si attiva l'apparecchio scatta il dispositivo salvavita, la causa può essere dovuta al fatto che sono stati collegati contemporaneamente allo stesso circuito altri apparecchi a elevato consumo energetico. Per evitare di far scattare il dispositivo salvavita, prima di accendere l'apparecchio selezionare il livello di potenza più basso e solo in un secondo momento selezionare un livello di potenza maggiore.

Avvertenze per lo smaltimento

■ **Imballaggio**

L'imballaggio protegge l'aspirapolvere contro eventuali danni durante il trasporto. È costituito da materiali non inquinanti e può pertanto essere riciclato. Provvedere allo smaltimento dei materiali di imballaggio non più necessari rivolgendosi ai centri di raccolta per il sistema di riciclaggio "Punto verde".

■ **Apparecchio dismesso**

Gli apparecchi dismessi contengono ancora molteplici materiali preziosi. Si consiglia pertanto di restituire l'apparecchio dismesso al proprio rivenditore o a un centro di riciclaggio. Per informazioni sulle modalità del riciclaggio, rivolgersi al proprio rivenditore o all'amministrazione comunale della propria città.

■ **Smaltimento del filtro e del sacchetto filtro**

Il filtro e il sacchetto filtro sono costituiti da materiali non inquinanti. A condizione che non contengono alcuna sostanza dannosa, possono essere smaltiti con i normali rifiuti domestici.

Avvertenze circa l'etichetta energetica

Il presente aspirapolvere è un aspirapolvere ad uso generale con tubo flessibile primario. Per il raggiungimento dell'efficienza energetica dichiarata e della classe di pulizia sui tappeti utilizzare la spazzola universale commutabile. Per il raggiungimento dell'efficienza energetica e della classe di pulizia dichiarate sui pavimenti duri con fughe e scanalature usare la spazzola per pavimenti duri fornita senza le setole innestabili.

I calcoli si basano sul Regolamento delegato (UE) n. 665/2013 della commissione del 3 maggio 2013 come appendice alla direttiva 2010/30/UE.

Tutti i procedimenti non descritti in dettaglio nelle presenti istruzioni per l'uso sono stati eseguiti in conformità a DIN EN 60312-1:2017*.

*Se il controllo della durata di vita del motore viene eseguito con un contenitore raccogli-polvere vuoto, il valore prestabilito deve essere aumentato del 10% della durata di vita del motore indicata per il controllo con contenitore raccogli-polvere pieno a metà.

nl

De gebruiksaanwijzing goed bewaren. Wanneer u de stofzuiger doorgeeft aan derden de gebruiksaanwijzing erbij voegen.

Gebruik volgens de voorschriften

Dit apparaat is alleen bestemd voor huishoudelijk gebruik en de huiselijke omgeving. Dit apparaat is bestemd voor gebruik tot op hoogten van maximaal 2.000 meter boven zeeniveau. De stofzuiger uitsluitend gebruiken zoals aangegeven in deze gebruiksaanwijzing.

Om letsel en schade te voorkomen mag de stofzuiger niet worden gebruikt voor:

- het schoonzuigen van mensen of dieren.
- het opzuigen van:
 - substanties die schadelijk voor de gezondheid, heet of gloeiend zijn, of scherpe randen hebben.
 - vochtige of vloeibare stoffen.
 - licht ontvlambare of explosieve stoffen en gassen.
 - as, roet uit haarden en centrale verwarmingsinstallaties.
 - tonerstof van printers en kopieerapparaten.

Onderdelen, toebehoren, stofzakken

Onze originele onderdelen en originele en extra toebehoren zijn evenals de originele stofzakken afgestemd op de eigenschappen en eisen van onze stofzuigers. Wij adviseren u daarom om uitsluitend originele onderdelen en onze originele en extra toebehoren en originele stofzakken te gebruiken. Zo zorgt u ervoor dat uw stofzuiger een lange levensduur heeft en het reinigingsvermogen constant op hoog niveau blijft.

! Let op

Door het gebruik van niet goed passende of kwalitatief mindere onderdelen, toebehoren/ extra toebehoren en stofzakken kan uw stofzuiger beschadigd raken. Indien deze schade veroorzaakt is door het gebruik van dergelijke producten valt hij niet onder de garantie.

Veiligheidsvoorschriften

Deze stofzuiger voldoet aan de erkende regels van de techniek en de betreffende veiligheidsbepalingen.

- Dit apparaat kan worden gebruikt door kinderen vanaf 8 jaar en door personen met beperkte fysieke, sensorische of geestelijke vermogens of personen die gebrek aan kennis of ervaring hebben, wanneer zij onder toezicht staan of met het oog op een veilig gebruik volledig over de bediening van het apparaat zijn geïnformeerd en op de hoogte zijn van de gevaren die hieruit kunnen voortvloeien.
- Kinderen mogen niet met het apparaat spelen.
- Reiniging en onderhoud mogen niet worden uitgevoerd door kinderen als zij niet onder toezicht staan.
- Plastic zakken en folie dienen buiten bereik van kinderen te worden bewaard en afgevoerd.
=> Er bestaat gevaar voor verstikking!

Juist gebruik

- De stofzuiger alleen volgens het typeplaatje aansluiten en in gebruik nemen.
 - Nooit zuigen zonder filterzak of stofreservoir, motorbeveiligings- en uitblaasfilter.
=> Het apparaat kan beschadigd raken!
 - Zuig nooit met mondstuk en buis in de nabijheid van het hoofd.
=> Er bestaat gevaar voor letsel!
 - Bij het zuigen op trappen moet het toestel altijd onder de gebruiker staan.
 - Het elektriciteits snoer en de slang niet gebruiken om de stofzuiger te dragen / transporteren.
 - Raakt de voedingskabel van dit apparaat beschadigd, dan dient deze door de fabrikant, zijn servicedienst of iemand met de juiste kwalificaties te worden vervangen, ter voorkoming van gevaarlijke situaties.
 - Bij een gebruiksduur van langer dan 30 minuten het elektriciteits snoer volledig uittrekken.
 - Niet aan het elektriciteits snoer maar aan de stekker trekken om het apparaat van het net te koppelen.
 - Het elektriciteits snoer niet over scherpe kanten trekken en niet bekneeld laten raken.
 - Let erop dat de netstekker niet tegen personen, lichaamsdelen, dieren of voorwerpen slaat wanneer het snoer automatisch wordt ingetrokken.
=> Leid het elektriciteits snoer met behulp van de netstekker.
 - Voor alle werkzaamheden aan de stofzuiger de stekker uit het stopcontact halen.
 - De stofzuiger niet in gebruik nemen wanneer hij beschadigd is. In het geval zich een storing voordoet de stekker uit het stopcontact halen.
 - Om risico's te voorkomen mogen reparaties aan de stofzuiger en de vervanging van onderdelen alleen worden uitgevoerd door onze klantenservice.
 - De stofzuiger beschermen tegen weersinvloeden, vocht en hittebronnen.
 - Zorg ervoor dat er geen brandbare of alcoholhoudende stoffen op de filters (filterzak, motorbeveiligingsfilter, uitblaasfilter, etc.) terecht komen.
 - De stofzuiger is niet geschikt voor gebruik op bouwplaatsen.
=> Opzuigen van bouwpuin kan leiden tot beschadiging van het toestel.
 - Wanneer de stofzuiger niet gebruikt wordt het toestel uitschakelen en de stekker uit het stopcontact halen.
 - Versleten apparaten onmiddellijk onbruikbaar maken, het toestel daarna op een verantwoorde wijze afvoeren.
- ! Let op**
- Als de zekering in de meterkast bij het inschakelen van het toestel wordt geactiveerd, dan kan dit worden veroorzaakt doordat er tegelijkertijd meerdere elektrische apparaten met hoge aansluitwaarde op hetzelfde stroomcircuit zijn aangesloten.
- De zekering wordt onvermijdelijk geactiveerd wanneer u alvorens het toestel aan te zetten de laagste stand instelt en pas daarna een hogere stand kiest.

Instructies voor recycling

■ Verpakking

De verpakking beschermt de stofzuiger tegen beschadiging tijdens het transport. Deze bestaat uit milieuvriendelijk materiaal en is daarom recyclebaar. Breng verpakkingsmateriaal dat u niet meer nodig heeft naar een verzamelplaats voor de verwerking van afval.

■ Oude toestellen

Oude apparaten bevatten vaak nog waardevol materiaal. Geef daarom uw oude toestel voor hergebruik af aan uw handelaar of een recyclecentrum. Informatie over actuele methoden van afvalverwijdering kunt u krijgen bij uw handelaar of uw gemeente.

■ Afvoer van filters en filterzakken

Filter en filterzak zijn gemaakt van milieuvriendelijke materialen. Voor zover deze geen stoffen bevatten die niet toegestaan zijn als huisvuil, kunnen ze via het normale huisvuil worden afgevoerd.

Informatie op het energielabel

Dit is een stofzuiger met een basisslang, bestemd voor algemene doeleinden.

Om op tapijt en harde vloeren de beste energie-efficiëntie te bereiken, kunt u het omschakelbare universele mondstuk gebruiken.

Om op harde vloeren met naden en krassen de aangegeven energie-efficiëntie en reinigingsklasse te bereiken, kunt u het bijgevoegde mondstuk voor harde vloeren, zonder de opkliepbare borstelkrans, gebruiken.

De berekeningen zijn gebaseerd op de Gedelegeerde Verordening (EU) Nr. 665/2013 van de Commissie van 3 mei 2013 ter aanvulling van richtlijn 2010/30/EU. Alle procedures die niet precies in deze handleiding beschreven staan, zijn uitgevoerd op basis van de norm EN 60312-1:2017*.

*Aangezien de levensduurtest voor de motor wordt uitgevoerd met een leeg stofreservoir, dient de aangegeven levensduur van de motor voor het testen met een halfvol stofreservoir met 10% te worden verhoogd.

da

Opbevar brugsanvisningen. Sørg for, at brugsanvisningen medfølger, hvis De giver støvsuger en videre til andre.

Anvendelse iht. formål

Dette apparat er kun beregnet til anvendelse i private husholdninger og i hjemmet. Dette apparat er beregnet til brug i en højde på op til maksimalt 2000 meter over havets overflade. Støvsuger en må udelukkende anvendes i overensstemmelse med angivelserne i denne brugsanvisning.

For at undgå tilskadekomst og beskadigelser må støvsugeren ikke benyttes til:

- Støvsugning af mennesker eller dyr.
- Opsugning af:
 - sundhedsfarlige, skarpkantede, varme eller glødende substanser.
 - fugtige eller flydende substanser.
 - letantændelige eller eksplosive stoffer eller gasser.
 - aske, sod fra kakkelovne eller centralvarmeanlæg.
 - tonerstøv fra printere eller kopimaskiner.

Onderdelen, tilbehøret, stofzacken

Onze originele onderdelen en originele en extra toebehoren zijn evenals de originele stofzakken afgestemd op de eigenschappen en eisen van onze stofzuigers. Wij adviseren u daarom om uitsluitend originele onderdelen en onze originele en extra toebehoren en originele stofzakken te gebruiken. Zo zorgt u ervoor dat uw stofzuiger een lange levensduur heeft en het reinigingsvermogen constant op hoog niveau blijft.

! Bemærk!

Door het gebruik van niet goed passende of kwalitatief mindere onderdelen, toebehoren/ extra toebehoren en stofzakken kan uw stofzuiger beschadigd raken. Indien deze schade veroorzaakt is door het gebruik van dergelijke producten valt hij niet onder de garantie.

Sikkerhedsanvisninger

Denne støvsuger opfylder de anerkendte tekniske standarder og de relevante sikkerhedsanvisninger.

- Dette apparat kan benyttes af børn fra 8 år og derover, samt af personer med reducerede fysiske, sensoriske eller mentale evner og / eller manglende erfaring eller viden, hvis de er under opsyn eller er blevet instrueret i sikker brug af apparatet og har forstået de farer og risici, der kan være forbundet med brugen af apparatet.
- Børn må ikke bruge apparatet som legetøj.

- Rengøring og vedligeholdelse må ikke udføres af børn, uden at de er under opsyn.
- Plastikposer og folie må ikke være tilgængelige for småbørn, hverken ved opbevaring og kassering
=> Der er fare for kvælning!

Korrekt anvendelse

- Støvsugeren må kun tilsluttes og anvendes iht. typeskiltet.
- Støvsug aldrig uden filterpose hhv. støvbeholder, motorbeskyttelses- og udblæsningsfilter.
=> apparatet kan blive beskadiget!
- Støvsug aldrig med mundstykke eller rør i nærheden af hovedet.
=> Der er fare for tilskadekomst!
- Ved støvsugning af trapper, skal apparatet altid være placeret lavere end brugeren.
- Benyt ikke netledningen eller slangen til at bære / transportere støvsugeren med.
- Hvis dette apparats netkabel er blevet beskadiget, skal det skiftes ud af producenten, af dennes serviceværksted eller af en tilsvarende faguddannet person, så der ikke kan opstå fare.
- Hvis støvsugeren er i drift i mere end 30 minutter, skal netledningen trækkes helt ud.
- Træk ikke i tilslutningsledningen, men kun i selve stikket, når ledningen trækkes ud af kontakten.
- Undlad at trække netledningen hen over skarpe kanter, og sørg for, at den ikke kommer i klemme.
- Pas på, at netstikket ikke rammer personer, legemsdele, husdyr eller genstande under den automatiske ledningsoprulning. => Hold i stikket og ikke i selve ledningen, når netledningen trækkes ud.
- Træk altid netstikket ud af kontakten, inden der foretages nogen form for arbejde på støvsugeren.
- Støvsugeren må ikke anvendes, hvis den er beskadiget. Træk netstikket ud af kontakten i tilfælde af en funktionsfejl ved apparatet.
- For at der ikke skal opstå fare, må reparationer af støvsugeren og udskiftning af reservedele kun udføres af et autoriseret serviceværksted.
- Støvsugeren skal beskyttes mod fugt, vejr og vind samt påvirkning fra varmekilder.
- Hæld ikke brændbare eller alkoholholdige substanser på filtrene (filterpose, motorbeskyttelsesfilter, udblæsningsfilter etc.).
- Støvsugeren er ikke beregnet til anvendelse på byggepladser.
=> Opsugning af byggeaffald kan beskadige apparatet.
- Sluk for apparatet, og træk netstikket ud, når der ikke støvsuges.
- Et kasseret apparat skal gøres ubrugeligt med det samme og herefter bortskaffes efter forskrifterne.

! **Bemærk!**

Hvis sikringen springer, når støvsugeren tændes, kan årsagen til dette være, at der er tilsluttet flere elapparater med stort effektforbrug samtidig i den samme strømkreds.

For at undgå at sikringen udløses, skal støvsugeren indstilles til det laveste effekttrin, inden der tændes for den, og først derefter skal der vælges et højere effekttrin.

Anvisninger om bortskaffelse

■ **Emballage**

Emballagen beskytter støvsugeren mod beskadigelse under transport. Den består af miljøvenlige materialer og kan derfor genbruges. Emballage, der ikke skal anvendes mere, bør bortskaffes på genbrugsstationer eller lignende.

■ **Kasserede støvsugere**

Kasserede apparater indeholder materialer, der kan genbruges. Aflever derfor kasserede støvsugere hos forhandleren eller i et genbrugscenter. Der kan indhentes oplysninger om gældende bortskaffelsesregler hos forhandleren eller på kommunen.

■ **Bortskaffelse af filtre og filterposer**

Filtre og filterposer er fremstillet af miljøvenlige materialer. Hvis de ikke indeholder substanser, som ikke må lægges i normalt husholdningsaffald, kan de bortskaffes som normalt husholdningsaffald.

Oplysninger om energimærket

Denne støvsuger er en universalstøvsuger med primær slange.

For at opnå den bedste energieffektivitet og rengøringsklasse på tæpper skal universalmundstykket anvendes.

For at opnå den deklarerede energieffektivitet og rengøringsklasse på hårde gulve med fuger og sprækker skal det medfølgende mundstykke til hårde gulvbelægninger anvendes uden den påklipsbare børstering.

Beregningerne er baseret på Kommissionens delegerede forordning (EU) nr. 665/2013 af 3. maj 2013 som supplement til direktiv 2010/30/EU.

Alle procedurer, som ikke er detaljeret beskrevet i denne vejledning, er udført på basis af standard EN 60312-1:2017*.

*Eftersom levetidsprøvningen af motoren udføres med tom støvbeholder, forøges motorlevetiden ved halvfyldt støvbeholder med 10%.

no

Ta godt vare på bruksanvisningen. Bruksanvisningen må følge med når støvsugeren skifter eier.

Tiltent bruk

Dette apparatet er bare ment for bruk i private husholdninger. Dette apparatet er laget for bruk i en høyde over havet på maks. 2000 meter. Støvsugeren må bare brukes som beskrevet i denne bruksanvisningen.

For at det ikke skal oppstå skader på personer eller gjenstander, må støvsugeren ikke brukes til:

- støvsuging av mennesker eller dyr.
- oppsuging av:
 - helsefarlige, skarpe, varme eller glødende substanser.
 - fuktige eller flytende substanser.
 - lettantennelige eller eksplosive stoffer og gasser.
 - aske og sot fra vedovner eller sentralvarmeanlegg.
 - tonerstøv fra skrivere eller kopimaskiner.

Reservedeler, tilbehør, støvposer

Våre originale reservedeler, vårt originale tilbehør og spesialtilbehør er likeledes som våre originale støvposer tilpasset egenskapene og kravene til støvsugerne våre. Vi anbefaler derfor at du utelukkende bruker originale reservedeler, originalt tilbehør og spesialtilbehør og våre originale støvposer. Slik kan du forlenge støvsugerens levetid og sikre en vedvarende høy rengjøringseffekt.

! **Obs!**

Bruk av reservedeler, tilbehør/spesialtilbehør eller støvposer som ikke passer nøyaktig eller ikke tilfredstiller kvalitetskravene, kan føre til skader på støvsugeren. Skader som er oppstått på grunn av bruk av slike produkter, dekkes ikke av garantien.

Sikkerhetsanvisninger

Denne støvsugeren er laget i henhold til anerkjente tekniske prinsipper og gjeldende sikkerhetsbestemmelser.

- Apparatet skal bare brukes av barn over åtte år og personer med nedsatt fysisk, sensorisk eller mental funksjonsevne eller manglende erfaring og/eller kunnskap dersom de er under oppsyn eller har fått

tilstrekkelig opplæring i sikker bruk av apparatet og har forstått hvilke farer som kan oppstå.

- Barn skal ikke leke med apparatet.
- Rengjøring og vedlikehold skal ikke utføres av barn uten tilsyn.
- Plastposer og folie skal oppbevares eller kastes utenfor barns rekkevidde.
=> Fare for kvelning!

Forskriftsmessig bruk

- Støvsugeren skal bare kobles til og brukes i henhold til typeskiltet.
- Sug aldri opp noe uten filterpose eller støvbeholder, motorbeskyttelses- og utblåsningsfilter.
=> Apparatet kan bli ødelagt!
- Støvsug aldri med munnstykke og rør i nærheten av hodet.
=> Fare for personskader!
- Ved støvsuging av trapper må apparatet alltid stå lavere enn brukeren.
- Ikke bruk strømledningen og slangen til å bære/transportere støvsugeren i.
- Dersom det oppstår skader på strømledningen til apparatet, må den erstattes av produsenten eller dennes kundeservice eller en tilsvarende kvalifisert person slik at farlige situasjoner unngås.
- Trekk strømledningen helt ut hvis apparatet er i bruk i mer enn 30 minutter av gangen.
- Trekk ikke i ledningen, men i støpselet når du skal ta ledningen ut av stikkkontakten.
- Ikke trekk strømledningen over skarpe kanter og ikke klem den fast.
- Pass på at støpselet ikke slynges borti personer, kroppsdeler, dyr eller gjenstander ved automatisk kabelinntrekk. => Styr strømledningen ved hjelp av støpselet.
- Trekk alltid ut støpselet før arbeid på støvsugeren.
- Ikke bruk støvsugeren dersom den har fått skader. Hvis det oppstår feil, må du trekke ut støpselet.
- Reparasjon av støvsugeren og utskifting av reservedeler skal bare utføres av autorisert kundeservice. Dette for å unngå skader.
- Beskytt støvsugeren mot vær og vind, fuktighet og varmekilder.
- Unngå å få brennbare eller alkoholholdige stoffer på filteret (filterpose, motorfilter, utblåsningsfilter etc.).
- Støvsugeren egner seg ikke til bruk på byggeplasser.
=> Oppsuging av byggematerialer kan føre til skader på apparatet.

- Slå av apparatet og trekk ut støpselet når du ikke støvsuger.
- Utslitte apparater skal straks gjøres ubrukelige for deretter å leveres til gjenvinningsordning.



Obs!

Hvis sikringen løses ut når du slår på maskinen, kan det skyldes at andre elektroniske apparater med høy effekt er tilkoblet samme kurs.

Du kan unngå å utløse sikringen ved at du setter apparatet på laveste effektivnivå før du slår det på. Velg så et høyere effektivnivå når apparatet er slått på.

Informasjon om kassering

■ Emballasje

Emballasjen beskytter støvsugeren mot skader under transport. Den består av miljøvennlige materialer og kan derfor gjenvinnes. Kast emballasje du ikke har bruk for, på en miljøstasjon.

■ Gammelt apparat

Gamle apparater inneholder mange materialer som fortsatt kan brukes. Lever derfor det gamle apparatet til forhandleren eller til miljøstasjon for gjenvinning. Du kan få informasjon om mulige måter å kassere apparatet på hos forhandleren eller kommunale myndigheter.

■ Kassering av filter og filterpose

Filteret og filterposen er fremstilt av miljøvennlige materialer. Hvis de ikke inneholder stoffer som er forbudt å kaste i husholdningsavfall, kan de kastes i husholdningsavfallet.

Informasjon om energimerkingen

Denne støvsugeren er en universalstøvsuger med primærslange.

Bruk det regulerbare universalmunnstykket på tepper for å oppnå den angitte energieffektiviteten og rengjøringsklassen.

For å oppnå den angitte energieffektiviteten og rengjøringsklassen på harde gulv med fuger og sprekker skal du bruke det medfølgende munnstykket for harde gulv uten påklipset børstekrans.

Beregningene er basert på delegert kommisjonsforordning (EU) nr. 665/2013 av 3. mai 2013 som supplement til direktiv 2010/30/EU. Alle prosesser som ikke er nærmere beskrevet i denne bruksanvisningen, er utført på grunnlag av standard EN 60312-1:2017*.

*Ettersom levetidstesten for motoren utføres med tom støvbeholder, øker levetiden med 10 % når beholderen er halvfull.

Spara bruksanvisningen. Se till så att bruksanvisningen medföljer dammsugaren vid ägarbyte.

Avsedd användning

Apparaten är bara avsedd att användas i privata hushåll och hemmiljö. Skåpet är avsett att användas på en nivå upp till högst 2000 meter över havet. Dammsugaren är bara avsedd för användning enligt anvisningarna i bruksanvisningen.

Undvik person- och sakskador, använd inte dammsugaren:

- för att dammsuga av människor och djur.
- för att dammsuga av:
 - hälsofarliga, vassa, heta eller glödande ämnen.
 - fuktiga eller flytande ämnen.
 - lättantändliga eller explosiva ämnen och gaser.
 - aska, sot från kakelugnar och pannor.
 - tonerdamm från skrivare och kopiatorer.

Reservdelar, tillbehör, dammsugarpåsar

Våra reservdelar, tillbehör och extratillbehör är originaldelar precis som dammsugarpåsarna avsedda för att passa våra dammsugares egenskaper och krav. Vi rekommenderar alltså att du bara använder reservdelar, tillbehör och extratillbehör samt dammsugarpåsar som är original. Det ger dammsugaren lång livslängd och konstant hög rengöringskapacitet.

! Obs!

Ej avsedd användning av sämre reservdelar, tillbehör/extratillbehör och dammsugarpåsar som inte passar kan ge dammsugaren skador som vår garanti bara täcker om du använt rätt produkter.

Säkerhetsanvisningar

Dammsugaren motsvarar nuvarande teknisk nivå och uppfyller gällande säkerhetsföreskrifter.

- Barn under 8 år och personer med begränsad fysisk, sensorisk eller mental färdighet eller som saknar erfarenhet eller kunskaper får bara använda enheten under överinseende av någon eller om de får lära sig hur man

använder enheten säkert och vilka risker som finns.

- Låt inte barn leka med enheten.
 - Barn får bara göra rengöring och skötsel under uppsikt.
 - Plastpåsar och plastfolie ska hållas utom räckhåll för barn.
- => Kvävningrisk föreligger!

Avsedd användning

- Anslut och använd bara dammsugaren enligt märkskylten.
- Dammsug aldrig utan dammsugarpåse resp. - behållare, motorskydds- och utblåsfilter. => Dammsugaren kan skadas!
- Dammsug aldrig med munstycke eller rör i närheten av huvudet. => Olycksrisk!
- Dammsug du trappor, så ska enheten alltid stå nedanför användaren.
- Använd inte sladden för att bära/transportera dammsugaren.
- Är sladden till enheten skadad, så är det bara tillverkaren, service eller behörig elektriker som får byta ut den, allt för att undvika skador.
- Dra ut sladden helt om du ska dammsuga längre än 30 minuter.
- Dra i kontakten, inte i sladden, när du tar ur elanslutningen till dammsugaren.
- Dra inte sladden över vassa kanter och se till så att den inte blir fastklämd.
- Se till så att kontakten inte slår emot personer, kroppsdelar, husdjur eller föremål vid automatiskt sladdindrag. => Styr sladden med kontakten.
- Slå alltid av och dra ur kontakten före arbeten på dammsugaren.
- Använd inte dammsugaren om den är trasig. Dra ut kontakten ur uttaget om dammsugaren är trasig.
- Det är bara auktoriserad serviceverkstad som får göra reparationer och byta reservdelar på dammsugaren, allt för att undvika risker i användningen.
- Skydda dammsugaren från påverkan av väder, fukt och värme.
- Använd aldrig brännbara eller alkoholhaltiga ämnen på filtren (dammsugarpåse, motorskydds-, utblåsfilter etc).
- Dammsugaren är inte avsedd för användning på byggarbetsplatser. => Uppsugning av byggmaterial kan skada enheten.
- Slå av enheten och dra ur kontakten när du inte dammsuger.
- Gör uttjänta enheter obrukbara direkt, släng dem sedan i återvinningen.

! Observera!

Går säkringen när du startar dammsugaren, kan det bero på att du har andra elprodukter med hög effekt anslutna samtidigt till samma avsäkring (propp). Ställ in enheten på lägsta effektläget innan du slår på och öka sedan effekten, så går inte säkringen.

Avfallshantering

■ Förpackningen

Förpackningen skyddar dammsugaren från skador vid transporten. Förpackningen är gjord av miljövänliga material och går att återvinna. Släng förpackningsmaterial du inte längre behöver i återvinningen.

■ Uttjänt enhet

Uttjänta enheter innehåller ofta värdefulla material. Lämna därför in din uttjänta dammsugare till din återförsäljare resp. släng den i återvinningen. Information om återvinning får du hos din återförsäljare eller kommun.

■ Kassering av filter och damppåse

Filter och damppåse är tillverkade i miljövänliga material. Om de inte innehåller några förbjudna ämnen kan de kastas i hushållsoporna.

Anmärkningar till energideklarationen

Dammsugaren är en universaldammsugare med primärslang.

Använd det ställbara universalmunstycket, så uppnår du deklarerad energieffektivitet och rengöringsklass vid mattdammsugning.

Använd det medföljande munstycket för hårda golv utan fastsnäppt borstkrans, så uppnår du deklarerad energieffektivitet och rengöringsklass för hårda golv med fogar och springor.

Beräkningarna är baserade på kommissionens delegerade förordning (EU) nr 665/2013 från 3 maj 2013 som kompletterar direktiv 2010/30/EU.

Metoderna som saknar utförlig beskrivning i anvisningen är baserade på standard EN 60312-1:2017*.

*Eftersom motorns livslängdstest sker med tom dammbehållare, så ökar livslängden vid halvfull dammbehållare med 10%.

fi

Säilytä käyttöohjeet. Jos annat polynimurin kolmannelle osapuolelle, liitä käyttöohjeet mukaan.

Määräystenmukainen käyttö

Tämä laite on tarkoitettu käytettäväksi yksityisessä kotitaloudessa ja kodinomaisessa ympäristössä. Tämä laite on tarkoitettu käytettäväksi enintään 2000 metrin korkeudella merenpinnasta. Käytä polynimuria vain tässä käyttöohjeessa annettujen ohjeiden mukaan.

Vahinkojen ja vaurioiden välttämiseksi polynimuria ei saa käyttää:

- ihmisten tai eläinten imurointiin.
- sillä ei saa imuroida:
 - terveydelle vaarallisia, teräviä, kuumia tai hehkuvia aineita.
 - kosteita tai nestemäisiä aineita.
 - helposti syttyviä tai räjähtäviä aineita ja kaasuja.
 - tuhkaa tai nokea kaakeliuuneista ja keskuslämmityslaitteistoista.
 - mustepölyä tulostimista ja kopiokoneista.

Varaosat, varusteet, pölypusit

Alkuperäiset varaosamme, varusteemme ja lisävarusteemme sekä alkuperäiset pölypusimme on sovitettu polynimureidemme ominaisuuksiin ja vaatimuksiin. Suosittelemme sen tähden käyttämään vain alkuperäisiä varaosia, varusteita, lisävarusteita ja alkuperäisiä pölypusseja. Näin voit taata polynimurisi pitkän käyttöiän ja aina korkealaatuisen puhdistustehon.

! Huomautus:

Epäsopivien tai heikkolaatuisten varaosien, tarvikkeiden, lisävarusteiden ja pölypusien käyttö voi aiheuttaa polynimuriin vaurioita. Takuumme ei kata vaurioita, jotka johtuvat tällaisten tuotteiden käytöstä.

Turvaohjeet

Tämä polynimuri vastaa tekniikan hyväksytyjä sääntöjä ja asianmukaisia turvamääräyksiä.

- Laitetta voivat käyttää 8 vuotta täyttäneet lapset ja henkilöt, joiden fyysiset tai henkiset kyvyt ovat rajoittuneet tai joilta puuttuu kokemus ja/tai tieto laitteen käytöstä, valvonnan alaisina tai kun heitä on opas-

tettu laitteen käytössä ja he ovat ymmärtäneet laitteen käytön vaarat.

- Lapset eivät saa leikkiä laitteella.
- Lapset eivät saa puhdistaa tai huoltaa laitetta ilman valvontaa.
- Muovipussit ja foliot on pidettävä poissa pienten lasten ulottuvilta ja ne on hävitettävä.
=> Tukehtumisvaara!

Asianmukainen käyttö

- Liitä pölynimuri sähköverkkoon ja ota se käyttöön vain tyyppikilvissä olevien tietojen mukaan.
- Älä käytä pölynimuria koskaan ilman pölypussia tai pölysäiliötä, moottorinsuojasuodatinta ja poistoilman suodatinta. => Laitte voi vahingoittua!
- Älä imuroi suulakkeella ja putkella henkilön pään lähellä. => Loukkaantumisvaara!
- Kun imuroit portaita, laitteen on oltava aina käyttäjän alapuolella.
- Älä käytä verkkoliitäntäjohtoa ja letkua pölynimurin kantamiseen/siirtämiseen.
- Jos laitteen verkkovirtajohto on vaurioitunut, sen saa vaaratilanteiden välttämiseksi vaihtaa vain valmistajan tai valmistajan huoltopalvelun edustaja tai muu vastaavan ammattipätevyuden omaava henkilö.
- Jos käytät laitetta yli 30 minuutin ajan, vedä verkkoliitäntäjohto kokonaan ulos.
- Irrota laite sähköverkosta vetämällä pistoke irti pistorasiasta, älä vedä johdosta.
- Älä vedä verkkoliitäntäjohtoa terävien reunojen yli äläkä jätä sitä puristuksiin.
- Varmista, että verkkopistoke ei vahingoita henkilöitä, lemmitkieläimiä tai esineitä, kun johto kelautuu automaattisesti laitteen sisään. => Ohjaa verkkoliitäntäjohtoa pistokkeesta käsin.
- Irrota verkkopistoke pistorasiasta ennen kuin huollat pölynimuria.
- Älä käytä viallista imuria. Häiriön ilmentyessä irrota verkkopistoke.
- Vaaratilanteiden välttämiseksi pölynimurin korjaaminen ja varaosien vaihto on sallittu ainoastaan valtuutetulle huoltopalvelulle.
- Suojaa imuria sääolosuhteilta, kosteudelta ja lämmönlähteiltä.
- Älä laita palavia tai alkoholipitoisia aineita suodattimiin (pölypussi, moottorinsuojasuodatin, poistoilman suodatin jne.).
- Pölynimuri ei sovellu rakennustyömaakäyttöön.
=> Rakennusjätteiden imurointi voi vaurioittaa laitetta.

- Kytke laite pois päältä ja irrota verkkopistoke, kun et imuroi.
- Käytöstä poistetut laitteet tulee tehdä heti käyttökelvottomiksi ja hävittää määräysten mukaisesti.

! Huomio

Jos sulake palaa kytkiessäsi laitteen päälle, se voi johtua siitä, että samaan virtapiiriin on liitetty muita sähkölaitteita samanaikaisesti. Sulakkeen palaminen voidaan estää säätämällä laite pienimmälle teholle ennen käynnistämistä ja valitsemalla vasta sitten suurempi tehoalue.

Ohjeita hävittämisestä

■ Pakkaus

Pakkaus suojaa pölynimuria vaurioilta kuljetuksen aikana. Se on ympäristöstävällistä materiaalia ja se voidaan kierrättää. Vie tarpeettomat pakkausmateriaalit asiaankuuluvaan kierrätyspisteeseen.

■ Käytöstä poistettu laite

Käytetyt laitteet sisältävät monia arvokkaita materiaaleja. Vie käytöstä poistettu laitteesi kierrätystä varten alan liikkeeseen tai kierrätyskeskukseen. Lisätietoja jätehuoltokysymyksissä saat kauppialtasi tai kunnastasi.

■ Suodattimien ja pölypussien hävittäminen

Suodattimet ja pölypussit ovat ympäristöstävällistä materiaalia. Sikäli kuin ne eivät sisällä mitään talousjätteenä soveltuvatonta, ne voi hävittää normaalin kotitalousjätteen mukana.

Energiamerkkiä koskevat huomautukset

Tämä pölynimuri on yleiskäyttöön tarkoitettu letkulla varustettu pölynimuri.

Käytä mattojen imurointiin vaihdettavaa yleiskäyttöön tarkoitettua suulaketta ilmoitetun energiatehokkuuden ja puhdistustehon saavuttamiseksi.

Käytä ilmoitetun energiatehokkuuden ja puhdistustehon saavuttamiseksi mukana toimitettua koven lattioiden suulaketta ilman asennettavaa harjakehää, kun imuroit kovia lattiaita, joissa on saumoja ja rakoja.

Laskelmat perustuvat delegoituun säädökseen (EU) nro 665/2013, jonka komissio on julkaissut 3. toukokuuta 2013 direktiivin 2010/30/EU täydennykseksi.

Kaikki menettelyt, joita tässä ohjeessa ei ole kuvattu tarkemmin, on suoritettu standardin EN 60312-1:2017* perusteella.

*Koska käyttöikästä tehdään moottorille tyhjällä pölysäiliöllä, ilmoitettua moottorin käyttöikää on nostettava 10 %:lla puoliiksi täytetyllä pölysäiliöllä tehtävää tarkastusta varten.

Conservar las instrucciones de uso. En caso de entregar el aspirador a una tercera persona, adjuntar las instrucciones de uso.

Uso de acuerdo con las especificaciones

Este aparato ha sido diseñado exclusivamente para uso doméstico. Este aparato está previsto para ser utilizado a una altura máxima de 2.000 metros sobre el nivel del mar. Usar el aspirador exclusivamente de acuerdo con las indicaciones descritas en estas instrucciones de uso.

Para evitar daños y lesiones, no usar el aspirador en los siguientes casos:

- aspiración de personas o animales.
- aspirar:
 - sustancias tóxicas, objetos afilados, calientes o incandescentes,
 - sustancias húmedas o líquidas,
 - materiales o gases inflamables o explosivos,
 - ceniza, hollín de estufas cerámicas e instalaciones de calefacción central,
 - polvo de tóner de impresoras y fotocopiadoras.

Recambios, accesorios, bolsas para polvo

Nuestros recambios originales, accesorios originales y accesorios especiales están, al igual que las bolsas para polvo originales, perfectamente adaptados a las propiedades y los requisitos de nuestras aspiradoras. Por ello, recomendamos utilizar exclusivamente nuestros recambios originales, accesorios originales y especiales, así como nuestras bolsas para polvo. De esta forma quedará garantizada una larga vida útil y una calidad alta y duradera del rendimiento de limpieza de la aspiradora.

! Aviso:

El uso de recambios, accesorios, accesorios especiales y bolsas para polvo que no sean adecuados o no cumplan la calidad requerida puede causar daños en la aspiradora no cubiertos por nuestra garantía, siempre cuando dichos daños se deriven del uso de tales productos.

Consejos y advertencias de seguridad

Este aspirador cumple las reglas reconocidas de la técnica y las correspondientes normas y disposiciones de seguridad.

- Este aparato puede ser utilizado por niños a partir de 8 años y por personas que presenten limitaciones de las facultades físicas, sensoriales o psíquicas o que carezcan de la experiencia y el conocimiento necesarios, siempre que sean supervisados por otra persona o que se les haya enseñado a utilizar la herramienta de forma segura y hayan comprendido los peligros que supone.
- Los niños no deben jugar con el aparato.
- Las tareas de limpieza y mantenimiento que correspondan al usuario no deben ser realizadas por niños sin supervisión.
- Mantener las láminas y bolsas de plástico fuera del alcance de los niños.
=> ¡Peligro de asfixia!

Uso adecuado

- La conexión y puesta en funcionamiento del aspirador debe efectuarse de acuerdo con las indicaciones de la placa de características.
- No aspirar nunca sin la bolsa filtrante, el depósito de polvo, el filtro protector del motor o el filtro de salida.
=> ¡El aparato puede estropearse!
- No aspirar nunca con la boquilla y el tubo cerca de la cabeza.
=> ¡Peligro de lesiones!
- Para aspirar escaleras, el aparato tiene que quedar siempre por debajo del usuario.
- No usar el cable de alimentación de red ni el tubo flexible para llevar/transportar el aspirador.
- Si el cable de conexión a la red está dañado, para evitar riesgos lo debe sustituir el fabricante o su Servicio de Asistencia Técnica u otra persona igualmente cualificada.
- En caso de utilizar el aparato durante más de 30 minutos, extraer por completo el cable de conexión a la red.

- No tirar del cable para desconectar el aparato de la red, sino de la clavija del enchufe.
- No colocar el cable de alimentación encima de bordes afilados ni aplastarlo.
- Durante la recogida automática del cable, prestar atención para que el enchufe no se dirija a personas, partes del cuerpo, animales u otros objetos. => Guiar el cable de conexión a la red con ayuda del enchufe.
- Extraer el enchufe antes de realizar cualquier trabajo en el aspirador.
- No poner en marcha el aspirador si presenta algún desperfecto. Extraer el enchufe en caso de avería.
- Para evitar riesgos, las reparaciones y el cambio de piezas del aspirador sólo deben ser llevados a cabo por el servicio de asistencia técnica autorizado.
- Proteger el aspirador de las inclemencias del tiempo, la humedad y fuentes de calor.
- No utilizar productos inflamables o que contengan alcohol en los filtros (bolsas filtrantes, filtro protector del motor, filtro de salida, etc.).
- El aspirador no ha sido diseñado para su empleo en obras.
=> La aspiración de escombros puede provocar daños en el aparato.
- Desconectar el aparato y extraer el cable de conexión a la red cuando no se vaya a aspirar.
- Inutilizar inmediatamente los aparatos usados para poder eliminarlos según la normativa.

! Observaciones

El enchufe de red debe estar protegido mediante un fusible de 16 A como mínimo.

Si el fusible se activa al conectar el aparato, puede deberse a que hay otros aparatos conectados con un valor de conexión alto en el mismo circuito eléctrico.

La activación del fusible se puede evitar ajustando el nivel más bajo de potencia antes de conectar el aparato, y aumentándolo luego.

Indicaciones para eliminar el material de embalaje

■ Embalaje

El embalaje protege el aspirador de posibles desperfectos durante el transporte. Está compuesto por materiales no contaminantes y, por tanto, se pueden reciclar. Entregar los materiales del embalaje que ya no se necesiten en los centros de recogida para el sistema de reciclaje "punto verde".

■ Aparatos usados

Los aparatos usados contienen aún muchos materiales aprovechables. Por este motivo, entregar los aparatos usados en el comercio habitual o en el centro de reciclaje para su reaprovechamiento. Consultar las alternativas vigentes para la eliminación de residuos a su distribuidor o en el ayuntamiento de su municipio.

■ Eliminación de filtros y bolsas filtrantes

Los filtros y las bolsas filtrantes están fabricados con materiales respetuosos con el medio ambiente. Pueden eliminarse de forma normal, siempre y cuando no contengan ninguna sustancia que no pueda desecharse con la basura doméstica.

Observaciones respecto a la etiqueta energética

Esta aspiradora es una aspiradora de uso general con un tubo principal.

Para obtener la eficiencia energética y la clase de limpieza declaradas al aspirar alfombras, utilizar la boquilla universal intercambiable.

Para lograr la eficiencia energética y la clase de limpieza declaradas en suelos duros con juntas y ranuras, utilizar la boquilla para suelos duros sin la corona de cerdas conectable.

Los cálculos se basan en el Reglamento Delegado (UE) N.º 665/2013 de la Comisión de 3 de mayo de 2013 que complementa la Directiva 2010/30/UE. Todos los procedimientos que no figuran detallados en esta declaración se realizaron sobre la base de la norma EN 60312-1:2017*.

*Debido a que el examen de vida útil del motor se realizó con el colector de polvo vacío, la vida útil del motor especificada se debe aumentar un 10 % en los exámenes a colectores de polvo medio llenos.

pt

Por favor, guarde o manual de instruções e junte-o ao aspirador sempre que o entregar a terceiros.

Uso a que se destina

Este aparelho destina-se exclusivamente a uso privado e doméstico. Este aparelho está concebido para uma utilização a uma altitude de, no máximo, 2000 m acima do nível do mar.

Para evitar ferimentos e danos, o aspirador não deve ser utilizado para:

- limpar pessoas ou animais.
- aspirar:
 - substâncias nocivas para a saúde, objectos pontiagudos, substâncias quentes ou incandescentes.
 - substâncias húmidas ou líquidas.
 - substâncias e gases facilmente inflamáveis ou explosivos.
 - cinzas, fuligem de lareiras e de instalações de aquecimento central.
 - pó de toner de impressão e cópia.

Peças de substituição, acessórios, sacos de aspiração

As nossas peças de substituição originais, os nossos acessórios e acessórios especiais originais estão, tal como os nossos sacos de aspiração originais, adaptados às características e requisitos dos nossos aspiradores. Recomendamos-lhe, por isso, a utilização exclusiva das nossas peças de substituição originais, dos nossos acessórios e acessórios especiais originais e dos nossos sacos de aspiração originais. Deste modo, poderá assegurar uma longa vida útil, bem como uma qualidade permanentemente elevada do rendimento de limpeza do seu aspirador.

! Nota:

A utilização de peças de substituição, acessórios/acessórios especiais e sacos de aspiração incorretos ou de qualidade inferior pode originar danos no seu aspirador, não abrangidos pela nossa garantia, caso estes danos tenham sido provocados precisamente pela utilização deste tipo de produtos.

Indicações de segurança

Este aspirador está em conformidade com as regras técnicas desconhecidas e cumpre as instruções de segurança aplicáveis.

- Este aparelho não pode ser utilizado por crianças a partir dos 8 anos e pessoas com capacidades físicas, sensoriais ou mentais reduzidas ou que não disponham de experiência suficiente, excepto sob vigilância ou sob instruções específicas de utilização segura do aparelho, e desde que entendam os perigos resultantes da mesma.
- Não deixe que crianças brinquem com o aparelho.
- Não permita a limpeza e manutenção do aparelho pelo utilizador a crianças sem vigilância.

- Sacos de plástico e películas devem ser mantidos fora do alcance das crianças e eliminados.

=> Existe perigo de asfixia!

Utilização correta

- Ligue o aspirador e coloque-o em funcionamento apenas de acordo com a placa de características.
- Nunca aspire sem o saco do filtro ou o recipiente para o pó, nem sem o filtro de protecção do motor - e o filtro de exaustão.
=> O aparelho pode ser danificado!
- Nunca aspire com o bocal ou com o tubo em zonas próximas da cabeça.
=> Corre o perigo de se ferir!
- Aquando da aspiração em escadas, o aparelho tem de ficar sempre mais baixo em relação ao utilizador.
- Não utilize o cabo de alimentação e o tubo flexível para pegar no aspirador ou para o transportar.
- Quando o cabo de ligação à rede deste aparelho é danificado, tem de ser substituído pelo fabricante, pelo serviço de assistência técnica deste ou por uma pessoa analogamente qualificada, para evitar perigos.
- Retire o cabo de alimentação por completo no caso de uma utilização superior a 30 minutos.
- Para desligar o aspirador da corrente, não puxe pelo cabo de alimentação, mas sim pela ficha.
- Não deverá entalar o cabo de alimentação nem passá-lo sobre arestas vivas.
- Certifique-se de que, durante o enrolamento automático do cabo, a ficha não é projetada contra pessoas, partes do corpo, animais ou objetos.
=> Conduza o cabo de alimentação com o auxílio da ficha.
- Antes de efectuar quaisquer trabalhos no aspirador, desligue sempre a ficha da tomada.
- Se o aspirador estiver danificado, não o coloque em funcionamento. Em caso de anomalia, desligue a ficha da tomada.
- Para evitar a ocorrência de danos, as reparações e a substituição de peças no aspirador só podem ser efectuadas pelo Serviço de Assistência Técnica autorizado.
- Proteja o aspirador de intempéries e mantenha-o afastado de fontes de humidade e de calor.
- Não aplicar substâncias inflamáveis ou com álcool nos filtros (sacos de filtro, filtros de protecção do motor, filtros de saída do ar, etc.).
- O aspirador não é adequado para ser utilizado em obras de construção.
=> A aspiração de entulho pode danificar o aparelho.
- Desligue o aparelho e retire a ficha da tomada quando não estiver a aspirar.
- No final da vida útil do aparelho deverá dar-lhe um destino adequado, a fim de poder ser eliminado de acordo com as normas em vigor.

! **Atenção**

A tomada tem de estar protegida por um disjuntor de, no mínimo, 16 A.

No caso de o disjuntor disparar ao ligar o aspirador, tal poderá dever-se ao facto de, no mesmo circuito eléctrico, estarem simultaneamente ligados outros electrodomésticos de potência elevada.

Pode evitar-se que o disjuntor dispare, regulando o aparelho para o nível de potência mais baixo antes de o ligar e seleccionando só depois um nível de potência mais elevado.

Recomendações de eliminação

■ **Embalagem**

A embalagem protege o aspirador contra danos durante o transporte. Ela é feita de materiais amigos do ambiente, sendo, por isso, reciclável. Coloque os materiais de embalagem de que já não precisa nos ecopontos.

■ **Aparelhos usados**

Os aparelhos usados contêm frequentemente materiais com valor. Por isso, no final de vida útil do aparelho, entregue-o ao seu vendedor ou a um centro de reciclagem para revalorização. Informe-se sobre os métodos actuais de reciclagem junto de um vendedor ou nos serviços municipalizados.

■ **Eliminação de filtros e sacos de filtro**

Os materiais que compõem os filtros e os sacos de filtro são amigos do ambiente. Estes podem ser eliminados junto com o lixo doméstico, desde que não contenham substâncias cuja eliminação por este meio seja proibida.

Notas sobre a etiqueta energética

No caso deste aspirador, trata-se de um aspirador de uso geral com um tubo primário.

Para obter a eficiência energética declarada e a classe de limpeza para tapetes, utilize a escova universal comutável.

Para obter a eficiência energética declarada e a classe de limpeza para pavimentos rijos com fendas e fissuras, utilize a escova para pavimentos rijos sem coroa de cerdas engatável incluída.

Os cálculos têm como base o regulamento delegado (UE) n.º 665/2013 da Comissão Europeia de 3 de maio de 2013 que completa a diretiva 2010/30/UE.

Todos os procedimentos não especificados foram executados com base na norma EN 60312-1:2017*.

*Como o teste de durabilidade do motor foi realizado com o coletor de pó vazio, a durabilidade do motor terá de ser alargada em 10%, o que corresponde a uma verificação com o coletor de pó meio cheio.

el

Παρακαλώ φυλάξτε τις οδηγίες χρήσης. Σε περίπτωση παράδοσης της ηλεκτρικής σκούπας σε τρίτους, δώστε παρακαλώ μαζί και τις οδηγίες χρήσης.

Χρήση σύμφωνα με το σκοπό προορισού

Αυτή η συσκευή προορίζεται μόνο για την οικιακή χρήση και το οικιακό περιβάλλον. Αυτή η συσκευή προορίζεται για χρήση μέχρι ένα μέγιστο ύψος 2.000 μέτρων πάνω από την επιφάνεια της θάλασσας. Χρησιμοποιείτε την ηλεκτρική σκούπα αποκλειστικά σύμφωνα με τα στοιχεία σ' αυτές τις οδηγίες χρήσης.

Για την αποφυγή τραυματισμών και ζημιών, δεν επιτρέπεται να χρησιμοποιηθεί η ηλεκτρική σκούπα για:

- τη χρήση σε ανθρώπους ή ζώα.
- την απορρόφηση:
 - βλαβερών για την υγεία, κοφτερών, καυτών ή πυρακτωμένων υλικών.
 - υγρών ουσιών.
 - εύφλεκτων ή εκρηκτικών υλικών και αερίων.
 - στάχτης, αιθάλης από τζάκια και κεντρικές θερμάνσεις.
 - σκόνης μελανιού από εκτυπωτές και φωτοαντιγραφικά μηχανήματα.

Ανταλλακτικά, εξαρτήματα, σακούλες σκόνης

Τα γνήσια ανταλλακτικά μας, τα γνήσια εξαρτήματά μας και τα γνήσια ειδικά αξεσουάρ είναι όπως και οι γνήσιες σακούλες σκόνης εναρμονισμένα στις ιδιότητες και απαιτήσεις των ηλεκτρικών σκουπών μας. Εμείς σας συνιστούμε γι' αυτό να χρησιμοποιείτε αποκλειστικά τα γνήσια ανταλλακτικά μας, τα γνήσια εξαρτήματά και τα γνήσια ειδικά αξεσουάρ μας καθώς και τις γνήσιες σακούλες σκόνης της εταιρείας μας. Με αυτό τον τρόπο μπορείτε να εξασφαλίσετε μια μεγάλη διάρκεια ζωής καθώς και μια συνεχή υψηλή ποιότητα της απόδοσης καθαρισμού της ηλεκτρικής σας σκούπας.

! **Υπόδειξη:**

Η χρήση από μη σωστών ή κατώτερης ποιότητας ανταλλακτικών, εξαρτημάτων/ ειδικών αξεσουάρ και σακουλών σκόνης μπορεί να οδηγήσει σε ζημιές στην ηλεκτρική σας σκούπα, οι οποίες δεν καλύπτονται από την εγγύησή μας. Εφόσον αυτές οι ζημιές προκλήθηκαν από τη χρήση τέτοιων προϊόντων.

Υποδείξεις ασφαλείας

Αυτή η ηλεκτρική σκούπα ανταποκρίνεται στους αναγνωρισμένους κανόνες της τεχνικής και στους σχετικούς κανονισμούς ασφαλείας.

- Η συσκευή μπορεί να χρησιμοποιηθεί από παιδιά από 8 χρονών και πάνω και από άτομα με μειωμένες σωματικές, αισθητήριες ή διανοητικές ικανότητες ή έλλειψη εμπειρίας και / ή γνώσεων, όταν επιτηρούνται ή έχουν ενημερωθεί σχετικά με την ασφαλή χρήση της συσκευής και έχουν κατανοήσει τους υπάρχοντες κατά τη χρήση κινδύνους.
- Τα παιδιά δεν επιτρέπεται να παίζουν με τη συσκευή.
- Ο καθαρισμός και η συντήρηση μέσω χρήστη δεν επιτρέπεται να εκτελείται από παιδιά χωρίς επιτήρηση.
- Οι πλαστικές σακούλες και οι μεμβράνες πρέπει να φυλάγονται μακριά από μικρά παιδιά και να αποσύρονται.
=> Υπάρχει κίνδυνος ασφυξίας!

Ενδεδειγμένη χρήση

- Συνδέστε στο ρεύμα και θέστε σε λειτουργία την ηλεκτρική σκούπα μόνο σύμφωνα με τα στοιχεία στην πινακίδα τύπου.
- Μην αναρροφάτε ποτέ χωρίς σακούλα φίλτρου ή δοχείο συλλογής της σκόνης, φίλτρο προστασίας του κινητήρα και φίλτρο εξόδου του αέρα.
=> Η συσκευή μπορεί να υποστεί ζημιά!
- Μην αναρροφάτε ποτέ με το πέλμα και το σωλήνα αναρρόφησης κοντά στο κεφάλι.
=> Υπάρχει κίνδυνος τραυματισμού!
- Κατά την αναρρόφηση σε σκάλες πρέπει η συσκευή να βρίσκεται πάντα κάτω από το χρήστη.
- Μη χρησιμοποιείτε το ηλεκτρικό καλώδιο και τον εύκαμπο σωλήνα για το κράτημα ή τη μεταφορά της ηλεκτρικής σκούπας.
- Όταν το καλώδιο σύνδεσης στο δίκτυο του ρεύματος αυτής της συσκευής υποστεί ζημιά, πρέπει να αντικατασταθεί από τον κατασκευαστή ή το εξουσιοδοτημένο σέρβις πελατών ή από ένα αντίστοιχα ειδικευμένο άτομο, για την αποφυγή επικινδύνων καταστάσεων.

- Σε περίπτωση μιας διάρκειας λειτουργίας πάνω από 30 λεπτά τραβήξτε το ηλεκτρικό καλώδιο εντελώς έξω.
- Για να αποσυνδέσετε τη συσκευή από το ηλεκτρικό δίκτυο, μην τραβάτε το ηλεκτρικό καλώδιο αλλά βγάλτε το φικ από την πρίζα.
- Μην τραβάτε το ηλεκτρικό καλώδιο πάνω από κοφτερές ακμές και μην το συνθλίβετε.
- Κατά το αυτόματο τύλιγμα του καλωδίου προσέξτε, να μη χτυπήσει το φικ πάνω σε άτομα, μέρος του σώματος, ζώα ή αντικείμενα. => Οδηγείτε το ηλεκτρικό καλώδιο με τη βοήθεια του φικ.
- Πριν από κάθε εργασία στην ηλεκτρική σκούπα τραβήξτε το φικ από την πρίζα.
- Μη θέσετε σε λειτουργία μια χαλασμένη ηλεκτρική σκούπα. Σε περίπτωση που παρουσιαστεί μια βλάβη, τραβήξτε το φικ από την πρίζα.
- Οι επισκευές και η αντικατάσταση των ανταλλακτικών στην ηλεκτρική σκούπα επιτρέπεται να πραγματοποιούνται μόνο από εξουσιοδοτημένο σέρβις πελατών.
- Προστατεύετε την ηλεκτρική σκούπα από τις καιρικές επιδράσεις, την υγρασία και τις πηγές θερμότητας.
- Μην τοποθετείτε κανένα εύφλεκτο υλικό ή υλικό που εμπειρίξει αλκοόλη στα φίλτρα (σακούλα φίλτρου, φίλτρο προστασίας του κινητήρα, φίλτρο εξόδου του αέρα κ.λπ.).
- Η ηλεκτρική σκούπα δεν είναι κατάλληλη για τη χρήση σε εργοτάξια.
=> Η αναρρόφηση μπάζων μπορεί να οδηγήσει σε ζημιά της συσκευής.
- Απενεργοποιήστε τη συσκευή και τραβήξτε το φικ από την πρίζα, όταν δε γίνεται αναρρόφηση.
- Καταστρέψτε αμέσως τις άχρηστες συσκευές, μετά παραδώστε τη συσκευή για μια απόσυρση σύμφωνα με τους κανονισμούς.

! Προσέξτε παρακαλώ

Η πρίζα του ρεύματος πρέπει να είναι ασφαλισμένη το ελάχιστο με μια ασφάλεια 16 A.

Εάν η ασφάλεια κατά την ενεργοποίηση της συσκευής «πέσει» μία φορά, μπορεί αυτό να οφείλεται στο γεγονός, ότι στο ίδιο κύκλωμα βρίσκονται συγχρόνως συνδεδεμένες και άλλες ηλεκτρικές συσκευές με υψηλή κατανάλωση ρεύματος.

Το «πέσιμο» της ασφάλειας μπορεί να αποφευχθεί, ρυθμίζοντας πριν την ενεργοποίηση της συσκευής τη χαμηλότερη βαθμίδα ισχύος και επιλέγοντας στη συνέχεια μια υψηλότερη βαθμίδα ισχύος.

Υποδείξεις για την απόσυρση

■ Συσκευασία

Η συσκευασία προστατεύει την ηλεκτρική σκούπα από ζημιά κατά τη μεταφορά. Αποτελείται από φιλικό προς το περιβάλλον υλικό και γι' αυτό είναι ανακυκλώσιμη. Παραδώστε τα υλικά συσκευασίας που δε χρειάζονται άλλο, στα σημεία συγκέντρωσης των υλικών ανακύκλωσης.

■ Παλιά συσκευή

Οι παλιές συσκευές περιέχουν πολλά ακόμα χρήσιμα υλικά. Γι' αυτό παραδίδετε την άχρηστη συσκευή σας σ' ένα ειδικό κατάστημα ή σ' ένα κέντρο ανακύκλωσης. Τους τρόπους απόσυρσης μπορείτε να τους πληροφορηθείτε στα ειδικά καταστήματα ή στις υπηρεσίες του δήμου σας.

■ Απόσυρση του φίλτρου και της σακούλας του φίλτρου

Τα φίλτρα και οι σακούλες των φίλτρων έχουν κατασκευαστεί από φιλικό προς το περιβάλλον υλικό. Εφόσον δεν περιλαμβάνουν ουσίες, που απαγορεύονται για τα οικιακά απορρίμματα, μπορούν να αποσυρθούν μαζί με τα κανονικά οικιακά απορρίμματα.

Υποδείξεις για την ενεργειακή ετικέτα

Αυτή η ηλεκτρική σκούπα πρόκειται για μια ηλεκτρική σκούπα γενικής χρήσης με πρωτεύοντα εύκαμπτο σωλήνα. Για την επίτευξη της αναφερόμενης ενεργειακής απόδοσης και κατηγορίας καθαρισμού σε χαλί χρησιμοποιήστε το πέλμα γενικής χρήσης με δυνατότητα εναλλαγής.

Για την επίτευξη της αναφερόμενης ενεργειακής απόδοσης και κατηγορίας καθαρισμού σε σκληρό δάπεδο με αρμούς και σχισμές χρησιμοποιήστε παρακαλώ το συμπαραδιδόμενο πέλμα σκληρού δαπέδου χωρίς το προσαρτώμενο βουρτσάκι.

Οι υπολογισμοί βασίζονται στον κατ' εξουσιοδότηση κανονισμό (ΕΕ) αριθ. 665/2013 της Επιτροπής από 3 Μαΐου 2013 για συμπλήρωμα της οδηγίας 2010/30/ΕΕ. Όλες οι διαδικασίες, που δεν περιγράφονται ακριβώς σε αυτές τις οδηγίες, εκτελέστηκαν στη βάση του προτύπου EN 60312-1:2017*.

*Επειδή η δοκιμή διάρκειας ζωής για τον κινητήρα εκτελείται με άδειο δοχείο σκόνης, πρέπει η αναφερόμενη διάρκεια ζωής του κινητήρα για έλεγχο με μισογεμάτο δοχείο σκόνης να αυξηθεί κατά 10%.

tr

Κullanma kılavuzunu lütfen itinayla saklayınız. Elektrikli süpürgeyi başka birisine verecek olursanız, lütfen kullanma kılavuzunu da veriniz.

Amaca uygun kullanılm

Bu cihaz sadece evde ve ev ortamında kullanılmak için tasarlanmıştır. Bu cihaz, deniz seviyesinden en fazla 2000 metre yükseklikte kullanılmak üzere tasarlanmıştır. Bu elektrikli süpürge sadece bu kulanma kılavuzunda verilen bilgilere göre kullanılmalıdır.

Yaralanmaları ve hasarları önlemek için elektrikli süpürge şunlar için kullanılmamalıdır:

■ İnsanların veya hayvanların temizlenmesi.

■ Aşağıdaki cisim, madde veya pisliklerin emilerek temizlenmesi:

- Sağlığa zararlı, keskin kenarlı, sıcak veya kızdırılmış maddeler.
- Nemli veya ıslak maddeler.
- Kolay tutuşabilen veya patlayıcı maddeler ve gazlar.
- Çini sobalardaki kül, is ve merkezi ısıtma sistemleri.
- Yazıcılardan veya fotokopi makinelerinden çıkan toner tozu.

Yedek parçalar, aksesuarlar, toz torbası

Orijinal yedek parçalarımızı, orijinal aksesuarlarımızı, özel aksesuarlarımızı ve orijinal toz torbalarımızı kendi elektrik süpürgelerimizin özelliklerine ve gereksinimlerine uygun olarak ürettimizdir. Bu nedenle sadece orijinal yedek parçalarımızı, orijinal aksesuarlarımızı ve özel aksesuarlarımızı ve orijinal toz torbalarımızı kullanmanızı tavsiye ederiz. Böylece hem ürününüzün çalışma ömrünü uzatır hem de elektrik süpürgezinizle temizleme gücünün sürekli aynı yüksek kalitede kalmasını garantileyebilirsiniz.

! Uyarı:

Tam olarak uygun olmayan veya daha düşük kaliteli yedek parçaların, aksesuarların / özel aksesuarların ve toz torbalının kullanılması elektrik süpürgeinizde, bu türden ürünlerin kullanılması nedeniyle oluşan hasarlar söz konusu olduğunda garanti kapsamımıza girmeyecek hasarlara neden olabilir.

Güvenlik bilgileri

Bu elektrikli süpürge, geçerli teknik kurallara ve bilinen güvenlik yönetmeliklerine uygundur.

■ Bu cihaz 8 yaşın altındaki çocuklar ve fiziksel, algısal veya mental yeteneklerinde eksiklikler olan veya tecrübe ve/veya bilgi eksikliği bulunan kişiler tarafından ancak, gözetim altında olmaları veya cihazın güvenli kullanımı hakkında bilgi sahibi olmaları veya olası tehlikeleri bilmele-ri durumunda kullanılabilir.

- Çocukların cihaz ile oynamalarına izin verilmemelidir.
 - Temizlik ve kullanıcı bakımı işlemleri gözetim altında olmayan çocuklar tarafından yürütülmemelidir.
 - Plastik torbalar ve folyolar küçük çocukların ulaşamayacağı yerlerde saklanmalı ve imha edilmelidir.
- => Boğulma tehlikesi söz konusudur!

Usulüne uygun kullanım

- Elektrikli süpürge sadece tip etiketine uygun olarak bağlanmalı ve çalıştırılmalıdır.
- Cihazı asla toz haznesi, toz torbası, motor koruma filtresi ya da dışarı üfleme filtresi olmadan çalıştırmayınız.
=> Cihaz zarar görebilir!
- Asla süpürge ağzıyla veya borusuyla insanların kafalarının yakınında kullanmayınız.
=> Yaralanma tehlikesi söz konusudur!
- Merdivenlerdeki kullanım sırasında cihaz her zaman kullanıcıdan daha aşağıda bulunmalıdır.
- Şebeke bağlantı kablosu ve hortum, elektrikli süpürge taşıması / nakli için kullanılmamalıdır.
- Bu cihazın elektrik bağlantı hattı zarar görmüşse herhangi bir tehlikeyi önlemek için hatlar bayi, müşteri hizmetleri veya aynı niteliğe sahip başka biri tarafından değiştirilmelidir.
- 30 dakikadan uzun çalışma sürelerinden sonra elektrik bağlantı kablosunu tamamen çekiniz.
- Cihazı şebekeden ayırmak için bağlantı kablosundan değil, aksine soketten çekilmelidir.
- Şebeke bağlantı kablosu keskin kenarlar üzerinden geçirilmemelidir ve kıvrılmamalıdır.
- Elektrik fişinin otomatik kablo çekme sırasında insanlara, insanların vücuduna, hayvanlara veya nesnelere hızla çarpmasına dikkat ediniz.
=> Elektrik bağlantı kablosunu fiş yardımıyla hareket ettiriniz.
- Elektrikli süpürge yapacağınız tüm çalışmalardan önce fişi çekiniz.
- Hasar görmüş elektrikli süpürge çalıştırılmamalıdır. Bir arıza söz konusu olduğu zaman, elektrik fişini prizden çekip çıkarınız.
- Tehlikeli durumları engellemek için elektrikli süpürgedeki onarım ve yedek parça değişim işlemleri sadece yetkili müşteri hizmetleri tarafından yürütülmelidir.
- Elektrikli süpürge hava şartlarından, nemden ve sıcaklıktan korunmalıdır.

- Yanıcı ve alkol içeren maddeler filtre üzerine (filtre torbası, motor koruma filtresi, dışarı üfleme filtresi vb.) uygulanmamalıdır.
- Elektrikli süpürge inşaat işlerinde kullanım için uygun değildir.
=> İnşaat artıklarının emilmesi cihazın zarar görmesine neden olabilir.
- Emiş yapılmayacağı zaman cihazı kapatınız ve fişini çekiniz.
- Eski cihazlar derhal kullanım dışı tutulmalı, daha sonra cihaz usulüne uygun bir şekilde imha edilmelidir.

! Lütfen dikkat

Şebeke soketi en az 16A'lık bir sigorta ile emniyete alınmış olmalıdır. Eğer cihaz çalıştırıldığında sigorta atacak olursa, bunun sebebi, cihaz ile birlikte yüksek elektrik bağlantı değerine sahip başka elektrikli cihazların da aynı anda elektrik devresinde bağlı ve devrede olması olabilir. Cihazın açılmasından önce en düşük güç kademesini ayarlamaz ve daha sonra daha yüksek bir güç kademesini seçmeniz durumunda, sigortanın devreye sokulması engellenebilir.

İmha etmeye ilişkin uyarılar

- **Ambalaj**
Ambalaj, elektrikli süpürgeyi nakliyat esnasında zarar görmeye karşı korur. Ambalaj çevreye zarar vermeyen malzemelerden ibarettir ve bu nedenle tekrar geri kazanılabilir. Almanya'da artık kullanılmayan ambalaj malzemelerini, »Grüner Punkt« adını taşıyan yeniden değerlendirme sisteminin toplama merkezlerine gönderiniz. Kendi ülkenizde bu cins merkezler varsa, ambalaj malzemelerinizi bu merkezlere göndermenizi tavsiye ederiz.
- **Eski cihaz**
Eski cihazlar birçok değerli malzemeler ihtiva eder. Bu nedenle, Almanya'da eski cihazınız tekrar değerlendirilmesi için yetkili satıcıya veya bir geri kazanma veya dönüşüm merkezine verilir. Güncel giderme yöntemleri hakkında bilgi almak için lütfen yetkili satıcıya veya oturduğunuz bölge belediyesine başvurunuz.
- **Filtrenin ve filtre torbasının imha edilmesi**
Filtre ve filtre torbası çevreye zarar vermeyen malzemelerden üretilmiştir. Ev çöpleri için yasaklanmış maddeler içermeyen sürece, normal ev çöpleri ile birlikte imha edilebilir.

Enerji etiketine ilişkin uyarılar

Bu elektrik súpürgesi, birincil hortumlu üniversal elektrik súpürgesidir. Halılarda belirtilen enerji verimliliğine ve temizlik sınıfına ulaşabilmek için lütfen değiştirilebilir genel ağzi kullanınız. Boşluklu ve oluklu sert zeminlerde, belirtilen enerji verimliliğine ve temizlik sınıfına ulaşabilmek için klipse bağlanabilen kılı halka olmadan ekteki sert zemin súpürme ünitesini kullanınız.

İlgili hesaplama değerleri aşağıdaki hususları temel almaktadır: Talep düzenlemesi (AB) No. 665/2013 3. Mayıs 2013 2010/30/EU direktifi eki. Bu talimat içerisinde ayrıntılı şekilde açıklanmayan tüm prosedürler

EN 60312-1:2017* standardı temelinde yürütülür.

*Motora yönelik kullanım ömrü testi boş toz haznesi ile yapıldığından belirtilen motor kullanım ömrü, toz haznesi yarım dolu kontrol için %10 oranında arttırılmalıdır.

Elektrik súpürgeni daha verimli kullanabilmeniz için dikkat etmeniz gereken hususlar:

- Bu cihazlar ev tipi kullanıma uygundur, endüstriyel (sanayi tipi) kullanıma uygun değildir.
- Súpürülecek yerin tipine göre motor gücünü ayarlayınız.
- Elektrikli súpürgeni için her zaman orijinal yedek parça, aksesuar veya özel aksesuarları kullanınız.
- Eğer, cihazınız toz torbalı ise; Mutlaka orijinal toz torbası kullanınız. (Filtre değişim göstergesinden toz torbasının doluluk oranı görülebilir. Bu durumda toz torbası yenisi ile değiştirilmelidir.
- Cihazınız toz hazneli ise; Optimum temizlik sonuçları için güç ayar düğmesini maksimuma getiriniz. Sadece çok hassas malzemelerde gücü daha az ayarlamamız önerilir. (Her kullanım sonrasında bu hazne ve filtrelerinin temizlenmesi gerekir.)
- Elektrikli súpürgeyi sadece tip (etiket) levhasındaki gibi takın ve kullanın.
- Cihazı dikey konumdayken çalıştırmayınız.

pl

İnstrukcję użytkowania należy zachować. W przypadku przekazania odkurzacza innej osobie należy dołączyć instrukcję obsługi.

Użytkowanie zgodne z przeznaczeniem

Urządzenie jest przeznaczone wyłącznie do użytku w gospodarstwie domowym i podobnych otoczeniach. Urządzenie jest przeznaczone do użytkowania na maksymalnej wysokości 2000 metrów nad poziomem morza. Odkurzacz należy użytkować wyłącznie zgodnie ze wskazówkami zawartymi w niniejszej instrukcji obsługi.

Aby uniknąć uszkodzeń urządzenia lub skałcezeń, odkurzacza nie należy używać do:

- odkurzania ludzi i zwierząt,
- zasysania:
 - substancji szkodliwych dla zdrowia, o ostrych krawędziach, gorących lub żarzących się,
 - substancji wilgotnych lub płynnych,
 - łatwopalnych lub wybuchowych materiałów i gazów,
 - popiołu, sadzy z pieców kaflowych i instalacji centralnego ogrzewania,
 - pyłu tonerowego z drukarek i kopiarek.

Części zamienne, wyposażenie dodatkowe, worki na pył

Nasze oryginalne części zamienne, wyposażenie dodatkowe i wyposażenie specjalne, jak również oryginalne worki na pył zostały zaprojektowane specjalnie z myślą o korzystaniu z naszych odkurzaczy i są dostosowane do ich funkcji oraz wymagań. W związku z tym zalecamy używanie wyłącznie oryginalnych części zamiennych, elementów wyposażenia dodatkowego, wyposażenia specjalnego oraz oryginalnych worków na pył. Tylko w ten sposób możemy zagwarantować zarówno długi okres użytkowania odkurzacza, jak i niezmiennie wysoką skuteczność czyszczenia.

! Wskazówka:

Stosowanie niedopasowanych lub odznaczających się niższą jakością części zamiennych, elementów wyposażenia dodatkowego/specjalnego oraz worków na pył może spowodować uszkodzenie odkurzacza, które nie jest objęte naszą gwarancją, jeżeli przyczyną uszkodzenia było właśnie używanie tego typu produktów.

Wskazówki dotyczące bezpieczeństwa

Odkurzacz spełnia wymogi techniki oraz przepisy bezpieczeństwa.

- Urządzenie mogą obsługiwać dzieci w wieku powyżej 8 lat oraz osoby z ograniczonymi zdolnościami fizycznymi, sensorycznymi lub umysłowymi, a także osoby nie posiadające wystarczającego doświadczenia i/lub wiedzy, jeśli pozostają pod nadzorem lub zostały pouczone,

jak bezpiecznie obsługiwać urządzenie i są świadome związanego z tym niebezpieczeństwa.

- Dzieci nie mogą bawić się urządzeniem.
- Czyszczenie i czynności konserwacyjne nie mogą być wykonywane przez dzieci bez nadzoru dorosłych.
- Opakowania foliowe należy przechowywać w miejscu niedostępnym dla małych dzieci lub wyrzucić.

=> Istnieje
niebezpieczeństwo
uduszenia!

Odpowiednie użytkowanie

- Odkurzacza należy podłączać i uruchamiać wyłącznie zgodnie z informacjami zawartymi na tabliczce znamionowej.
- Nigdy nie odkurzać bez worka lub pojemnika na kurz filtra zabezpieczającego silnik oraz filtra wylotu powietrza.
=> Może to spowodować uszkodzenie urządzenia!
- W żadnym wypadku nie odkurzać szczotką ani dyszą w pobliżu głowy.=> Istnieje niebezpieczeństwo obrażeń ciała!
- Podczas odkurzania schodów urządzenie musi znajdować się niżej niż użytkownik.
- Nie używać przewodu zasilającego ani węża do przenoszenia/transportowania odkurzacza.
- Jeśli przewód zasilający urządzenia zostanie uszkodzony, musi zostać wymieniony przez producenta lub serwis producenta lub inną osobę z podobnymi kwalifikacjami, aby uniknąć zagrożeń.
- W przypadku użytkowania urządzenia dłużej niż przez 30 minut należy całkowicie wyciągnąć przewód zasilający.
- W celu odłączenia urządzenia od sieci ciągnąć za wtyczkę, a nie za przewód zasilający.
- Przewodu zasilającego nie wolno prowadzić po ostrych krawędziach ani zaciskać.
- Należy uważać, aby podczas automatycznego zwijania przewodu wtyczka nie obijała się o znajdujące się w pobliżu osoby, części ciała, zwierzęta lub przedmioty.
=> Kontrolować przewód zasilający, trzymając za wtyczkę.
- Przed przystąpieniem do prac związanych z naprawą lub konserwacją odkurzacza należy wyciągnąć wtyczkę z gniazda sieciowego.

- Nie włączać uszkodzonego odkurzacza. W przypadku zakłócenia w pracy urządzenia należy wyciągnąć wtyczkę z gniazda sieciowego.
- W celu uniknięcia zagrożeń, naprawa urządzenia oraz wymiana części w odkurzaczu mogą być wykonywane wyłącznie przez autoryzowany serwis.
- Odkurzacza należy chronić przed wpływem czynników atmosferycznych, wilgocią i źródłami ciepła.
- Unikać kontaktu filtrów (worka na kurz filtra zabezpieczający silnik, filtr wylotu powietrza itp.) z materiałami łatwopalnymi oraz zawierającymi alkohol.
- Odkurzacza nie nadaje się do stosowania na placach budowy.
=> Odsysanie gruzu budowlanego może prowadzić do uszkodzenia urządzenia.
- Gdy odkurzacza nie jest używany, wyłączyć urządzenie i wyjąć wtyczkę z gniazda.
- Stare urządzenie powinno zostać zabezpieczone przed ponownym użyciem, a następnie odpowiednio zutilizowane zgodnie z obowiązującymi przepisami.

! Uwaga

Gniazdo sieci energetycznej musi być zabezpieczone bezpiecznikiem o mocy co najmniej 16 A.

Jeżeli w momencie włączania urządzenia zadziała bezpiecznik, może to być spowodowane tym, że równocześnie inne urządzenia elektryczne o większej mocy przyłączeniowej podłączone są do tego samego obwodu prądowego.

Zadziałania bezpiecznika można uniknąć, ustawiając najniższy stopień mocy przed włączeniem urządzenia i wybierając wyższy stopień dopiero po jego włączeniu.

Wskazówki dotyczące utylizacji

■ Opakowanie

Opakowanie chroni odkurzacza przed uszkodzeniem podczas transportu. Składa się ono z materiałów bezpiecznych dla środowiska naturalnego i z tego względu nadaje się do odzysku surowców wtórnych. Niepotrzebne materiały opakowaniowe należy oddać do punktów zbiórki surowców wtórnych.

■ Stare urządzenia

Stare urządzenia często zawierają pełnowartościowe materiały. Z tego względu wysłużone urządzenie należy oddawać dostawcy względnie do centrum odzysku surowców wtórnych do ponownego wykorzystania. Informację na temat aktualnie obowiązujących sposobów utylizacji można uzyskać w wyspecjalizowanym sklepie lub w urzędzie gminy.

■ Utylizacja filtrów i worków filtrujących

Filtry i worki filtrujące wykonane są z materiałów przyjaznych dla środowiska. Jeśli nie zawierają substancji szkodliwych lub niedozwolonych, można je wyrzucać z odpadami komunalnymi.

Информацията относително етикетата енергетична

Нинешният odkurzacz е odkurzaczem uniwersalnym з вѣжѣм глѣвным. В целу узискания декларованея ефекутывности енергетичнея и класы чыщзения на дываных залечане ест узыване претѣжчальнея шчзотки универсалнея. В целу узискания декларованея ефекутывности енергетичнея ораз класы чыщзения на твядрых подлѣгах зе шчзелинами и шпарамы залечане ест узыване долѣжнея шчзотки до подлѣг твядрых без долчепянея виевѣа шчзотковего.

з Rozporządzeniem Delegowanym (UE) Nr 665/2013 wydanym przez Komisję w dniu 3 maja 2013, które stanowi uzupełnienie dyrektywy 2010/30/UE.

Wszystkie procedury, które nie są dokładnie opisane w niniejszej instrukcji, zostały wykonane w oparciu o normę DIN EN 60312-1:2017*.

*W przypadku badania okresu eksploatacji silnika przy opróżnionym pojemniku na kurz zdefiniowaną wartość należy zwiększyć o 10% podanego okresu eksploatacji silnika, który przyjęto do badania przy wypełnionym do połowy pojemniku na kurz.

bg

Моля указанията за ползване да бъдат съхранявани. При предаване на прахосмукачката на трети лица моля да бъдат предавани и указанията за ползване.

Използване по предназначение

Този уред е предназначен само за битова употреба в домашни условия. Този уред е предназначен за използване на височина до максимум 2000 метра над морското равнище.

Използвайте прахосмукачката само в съответствие с данните на това указание за начина на употреба.

За да се предотвратят наранявания и повреди, прахосмукачката не трябва да се използва за:

- Изсмукване на прах от хора или животни.
- Всмукване на:
 - вредни за здравето, горещи или горящи вещества или предмети с остри ръбове.
 - влажни или течни вещества.
 - лесно запалими или експлозивни вещества и газове.
 - пепел, сажди от кахлени печки и инсталациите на централното парно отопление.
 - прах от тонер от принтери и копирни машини.

Резервни части, принадлежности, торбички за прах

Нашите оригинални резервни части, нашите оригинални принадлежности и специални принадлежности, както и нашите оригинални торбички за прах, са съобразени с характеристиките и изискванията на нашите прахосмукачки. Поради това ви препоръчваме единствено употребата на нашите оригинални резервни части, нашите оригинални принадлежности и специални принадлежности и нашите оригинални торбички за прах. По този начин можете да осигурите дълъг полезен живот, както и непрекъснато високо качество на почистването на вашата прахосмукачка.

! Указание:

Използването на непасващи или нискокачествени резервни части, принадлежности/ специални принадлежности или торбички за прах може да доведе до повреди на вашата прахосмукачка, които не се покриват от нашата гаранция, ако тези повреди са причинени точно от използването на такива продукти.

Указания за безопасност

Тази прахосмукачка отговаря на признатите правила на техниката и на съответните правила на техниката за безопасност.

- Уредът може да се ползва от деца на повече от 8 години и от лица с намалени физически, сетивни или умствени способности или липса на опит и / или знания, ако те биват контролирани или са инструктирани относно безопасната употреба на уреда и са разбрали произтичащите вследствие на това опасности.
- Децата не трябва да играят с уреда.
- Почистване и поддържане не трябва да се извършва от деца без наблюдение.

- **Пластмасови торби и фолия трябва да се съхраняват на места недостъпни за малки деца и да се унищожават. => Съществува опасност от задушаване!**

Правилно използване

- Включвайте към електрическата мрежа и работете с прахосмукачката само съгласно фирмена табелка.
- Никога не изсмуквайте прах без филтърна торба, респ. контейнер за прах, защита на мотора - и издухващ филтър.
=> Прахосмукачката може да се повреди!
- Никога не смучете с дюзата и тръбата в близост до главата.
=> Има опасност от нараняване!
- При изсмукване на праха от стълбище уредът трябва винаги да се намира по-ниско от работещия с него.
- Не използвайте кабела за мрежово захранване и марку-ча за носене / транспортиране на прахосмукачката.
- Ако проводникът за свързване към мрежата на този уред се повреди, трябва да се смени от производителя или неговия сервиз или лице с подоб-на квалификация, за да се избегнат опасности.
- Изтеглете докрай електрическия кабел при рабо-та за повече от 30 минути.
- Не теглете за захранващия кабел, а за щепсела, за да изключите уреда от мрежата.
- Не прекарвайте кабела за мрежово захранване през остри ръбове и не го притискайте.
- Внимавайте щепселът да не удря хора, части от тялото, животни или предмети при автоматичното прибиране на кабела. => Водете електрическия кабел с помощта на щепсела.
- Преди всички работи по прахосмукачката извадете щепсела от мрежата.
- Не работете с повредена прахосмукачка. При появяване на неизправности извадете щепсела от мрежовия контакт.
- За да избегнете опасности, ремонтите и смяната на резервни части на прахосмукачката трябва да се извършват само от оторизиран сервиз.
- Пазете прахосмукачката от външни климатични влияния, влага и източници на топлина.
- Не поставяйте върху филтрите възпламеняеми или съдържащи алкохол материали (филтърни торби, защитен филтър на мотора, издухващ филтър и т.н.).
- Прахосмукачката не е подходяща за работа на строителни площадки.
=> Засмукване на строителни отпадъци може да доведе до повреда на уреда.
- Изключете уреда и изтеглете щепсела, когато не смучете.
- Излезте от употреба уреди трябва веднага да станат неизползваеми, след това уредът трябва да се предаде за унищожаване съобразно изисква-нията.

! Моля имайте предвид

Мрежовият контакт трябва да е осигурен с предпа-зител най-малко 16А.

Ако при включване на уреда предпазителът се задейства, то причината за това може да бъде, че в същата електрическа верига едновременно са включени и други електрически уреди с голяма обща консумирана мощност.

Задействането на предпазителя може да се избег-не, като преди включване на уреда настроите най-ниската степен на мощност и едва след това изберете по-висока степен на мощност.

Указания за унищожаване

■ Опаковка

Опаковката пази прахосмукачката от повреди по време на транспортиране. Тя е направена от бла-гоприятни за околната среда материали и поради това може да бъде рециклирана. Изхвърляйте ненужните Ви вече опаковъчни материали на мес-тата за събиране за системата за повторно испол-зване "Зелена точка".

■ Стар уред

Старите прахосмукачки често все още съдържат ценни материали. За това предайте Вашата стара прахосмукачка на Вашия продавач или в един от центровете за рециклиране за повторно използва-не. Информация за актуалните начини за унищожаване Вие можете да получите от Вашия търго-вец или във Вашия общински съвет.

■ Унищожаване на филтри и филтърни торби

Филтрите и филтърните торби са произведени от екологични материали. В случай, че те не съдър-жат субстанции, забранени за битовите отпадъци, можете да ги унищожавате заедно с нормалните битови отпадъци.

Указания за енергийното обозначе-ние

При тази прахосмукачка става дума за прахосмукач-ка с общо предназначение с основен маркуч.

За постигане на декларираната енергийна ефектив-ност и на класа на ефективност на почистване върху килими, използвайте превключващата се универсал-на дюза. За постигане на декларираната енергийна ефективност и на класа на ефективност на почиства-не на прах върху твърди подове с фуги и пролуки, използвайте приложената дюза за твърди подове.

Изчисленията се базират на делегирана наредба (ЕС) ном. 665/2013 на Комисията от 3 май 2013 г. за допълване на Директива 2010/30/ЕС.

Всички процедури, които не са точно описани в това указание, са извършени на базата на стандарт EN 60312-1:2017*.

*Тъй като тестът за експлоатационен живот на мотора се извършва при празен контейнер за прах, посоченият експлоатационен живот на мотора за проверка с наполовина пълен контейнер за прах трябва да се увеличи с 10%.

Інструкцію з експлуатації потрібно зберігати. Якщо пилосос передається новому власнику, йому слід передати також цю інструкцію з експлуатації.

Застосування за призначенням

Цей прилад призначений тільки для побутового використання. Цей прилад призначений для використання на висоті щонайбільше 2000 м над рівнем моря.

Використовуйте пилосос відповідно до цієї інструкції з експлуатації.

Щоб уникнути травм та пошкоджень, пилосос не можна застосовувати для:

- чищення людей чи тварин;
- відсмоктування:
 - шкідливих для здоров'я речовин, гострих, гарячих або розжарених предметів,
 - вологих або рідких речовин,
 - легкозаймистих або вибухонебезпечних матеріалів, зокрема газів,
 - попелу з печей або пристроїв центрального опалення,
 - тонерного порошку з принтерів або ксероксів.

Запасні частини, приладдя, мішок для пилу

Наші оригінальні запчастини, наше оригінальне приладдя та спеціальне обладнання, а також наші оригінальні мішки для пилу узгоджені з властивостями та вимогами наших пилососів. Тому рекомендуємо використовувати виключно наші оригінальні запчастини, оригінальне приладдя та спеціальне обладнання і наші оригінальні мішки для пилу. Таким чином можна гарантувати тривалий термін служби і високу потужність Вашого пилососа.

! Вказівка

Застосування невідповідних запасних частин або приладдя / спеціального обладнання і мішків для пилу низької якості може призвести до пошкодження Вашого пилососа, на які не поширюється гарантія, якщо таке пошкодження викликано застосуванням подібних продуктів.

Техніка безпеки

Цей пилосос відповідає встановленим правилам щодо технічних засобів та належним стандартам з техніки безпеки.

- Діти до 8 років, особи з фізичними чи розумовими вадами або особи, які не мають достатнього досвіду та знань, можуть користуватися приладом, лише якщо знаходяться під наглядом або навчені правильному користуванню пилососом та усвідомлюють можливі ризики.
- Дітям заборонено гратися з приладом.
- Дітям забороняється без нагляду проводити очищення або користувацьке обслуговування.
- Пластикові пакети та фольгу необхідно зберігати й утилізувати поза досяжністю маленьких дітей.
=> **Небезпека задихнутись!**

Правильне використання

- Підключення пилососу до електромережі та його експлуатація повинна здійснюватись тільки відповідно до даних паспортної таблички.
- Ніколи не використовуйте пилосос без пилосбірника чи контейнера для пилу, захисного та випускного фільтра.
=> Пилосос може бути пошкоджений!
- Не підносьте всмоктувальну насадку і трубку до голови.
=> Це може призвести до травмування!
- Прибираючи сходи, завжди розташовуйте прилад нижче за себе.
- Заборонено переносити або пересувати пилосос за кабель живлення чи шланг.
- Для уникнення небезпечних ситуацій, роботи по заміні пошкодженого мережного кабелю даного приладу можуть бути виконані тільки виробником, авторизованою сервісною службою або особою, що має аналогічну кваліфікацію.
- При тривалості експлуатації більше 30 хвилин, кабель електроживлення необхідно повністю витягнути.

- При від'єднанні від мережі ніколи не тягніть за кабель живлення, тримайте його тільки за вилку.
- Слідкуйте, щоб кабель живлення не перегинався через гострі краї та ніде не був затиснутий.
- Перед автоматичним змотуванням кабелю електроживлення переконайтеся в тому, що його штекер не чіпляється за людей, частини тіла, тварин чи інші об'єкти. => Від'єдняйте кабель електроживлення від мережі, потягнувши за штекер.
- Перед будь-якими роботами з технічного обслуговування пирососа від'єднуйте його від електромережі.
- Не використовуйте несправний пиросос. При виявленні несправності від'єдняйте пиросос від електромережі.
- Для запобігання можливій небезпеці, ремонт та заміну запчастин пирососу повинен здійснювати лише сертифікований технічний персонал.
- Пиросос слід захищати від впливу несприятливих кліматичних умов, вологи, джерел тепла.
- Фільтри та пилозбірники (пилозбірник, захисний фільтр мотора, випускний фільтр тощо) не повинні вступати в контакт із легкозаймистими або спиртовмісними сполуками.
- Пиросос не призначений для використання при будівельних роботах.
=> Збирання будівельного сміття може призвести до пошкодження пирососа.
- Після закінчення експлуатації, вимкніть прилад і змотайте кабель електроживлення.
- Прилад, що відпрацював свій термін експлуатації, приведіть в неробочий стан і передайте для належної утилізації.

! Увага

Пиросос слід вмикати тільки в розетку з встановленим запобіжником не менш як на 16 А. Якщо запобіжник спрацьовує одразу після вмикання пирососу, це може означати, що до цієї мережі приєднані ще якісь електроприлади з високою споживаною потужністю. Щоб попередити спрацьовування запобіжника, вмикайте прилад на мінімальну потужність, а потім поступово збільште її.

Настанови щодо видалення відходів

■ Упаковка

Упаковка захищає пиросос від пошкодження під час транспортування. Вона виготовлена з екологічно чистих матеріалів та може перероблюватися. Непотрібні пакувальні матеріали здайте в пункт приймання вторсировини.

■ Відпрацьовані прилади

Старі прилади містять ще багато цінних матеріалів. Тому прилад, строк експлуатації якого закінчився, слід здати на спеціальний пункт приймання для подальшої переробки. За роз'ясненнями щодо утилізації звертайтеся до місцевих компетентних органів.

■ Утилізація фільтрів та пилозбірників

Фільтри та пилозбірники виготовлені з екологічно чистих матеріалів. Вони можуть утилізуватися як побутове сміття, якщо в них не містяться недопустимі для цього речовини.

Вказівки до таблиць енергоспоживання

Цей пиросос є універсальним, з основним слангом. Для досягнення заявленого енергоспоживання та класу чищення на килимових поверхнях, використовуйте універсальну насадку, що перемикається. Для досягнення заявленого енергоспоживання та класу чищення та найкращого видалення пилу з твердих поверхонь в місцях стиків та щілинах, використовуйте насадку для підлоги, що входить до комплекту.

Розрахунки засновані на делегованому регламенті відповідної Комісії (ЄС) № 665/2013 від 3 травня 2013 р., що доповнює директиву 2010/30/ЄС. Усі процедури, не описані детально в цій інструкції, проведені відповідно до норми EN 60312-1:2017*.

*Оскільки тестування терміну експлуатації двигуна виконується, коли контейнер для пилу порожній, зазначений термін експлуатації при випробуваннях з напівзаповненими контейнерами для пилу повинен бути збільшений на 10%.

Сохраните инструкцию по эксплуатации. При передаче пылесоса новому владельцу не забудьте передать также инструкцию по эксплуатации.

Указания по использованию

Данный прибор предназначен для использования в домашних или бытовых условиях и не рассчитан для использования в коммерческих целях. Домашнее использование подразумевает также использование на кухнях персонала магазинов, офисов, сельскохозяйственных и других предприятий, а также использование гостями пансионатов и небольших гостиниц, а также аналогичных мест пребывания. Данный прибор предназначен для использования на высоте не более 2000 м над уровнем моря.

Во избежание травм и повреждений пылесос нельзя использовать для :

- чистки людей и животных;
- всасывания:
 - вредных для здоровья веществ, острых, горячих или раскалённых предметов;
 - мокрых предметов и жидкостей;
 - легковоспламеняющихся или взрывчатых веществ и газов;
 - пепла, сажи из кафельных печей и систем центрального отопления;
 - тонера из принтеров или копировальных аппаратов.

Запасные части, принадлежности, мешки для пыли

Наши оригинальные запасные части и принадлежности, а также оригинальные дополнительные принадлежности, как и оригинальные мешки для пыли, оптимально подходят к свойствам и требованиям наших пылесосов. Поэтому мы рекомендуем вам использовать исключительно оригинальные запасные части и принадлежности, а также лишь оригинальные дополнительные принадлежности и мешки для пыли. Только таким образом обеспечивается долгий срок службы и гарантируется высокий результат уборки с помощью вашего пылесоса.

! Указание:

использование неподходящих или некачественных запасных частей, принадлежностей/дополнительных принадлежностей или мешков для пыли может вызвать повреждение пылесоса. Наша гарантия не распространяется на устранение повреждений, вызванных использованием подобных изделий.

Правила техники безопасности

Данный пылесос соответствует общепризнанным техническим требованиям и специальным правилам техники безопасности.

- Использование пылесоса детьми старше 8 лет и лицами с ограниченными физическими или умственными способностями, а также лицами, не имеющими опыта обращения с подобным оборудованием, допускается только под присмотром или после инструктажа по безопасному использованию прибора и осознания данными лицами опасностей, связанных с его эксплуатацией.
- Детям запрещено играть с прибором.
- Чистка и уход не должны производиться детьми без присмотра.
- Пластиковые мешки и полимерную плёнку храните и утилизируйте в недоступном для детей месте.
=> Опасность удушья!

Правильное использование

- Подключение к электросети и включение пылесоса должно производиться только с учётом данных типовой таблички.
- Никогда не используйте пылесос без сменного пылесборника либо контейнера для сбора пыли, моторного и выпускного фильтров. => Пылесос может быть повреждён!
- Не подносите всасывающую насадку и трубку к голове.
=> Это может привести к травме!
- При уборке лестницы пылесос всегда должен находиться ниже пользователя.

- Не используйте сетевой кабель и шланг для переноски /транспортировки пылесоса.
- Во избежание опасности замена поврежденного сетевого кабеля данного прибора может быть выполнена только производителем или авторизованной им сервисной службой либо лицом, имеющим аналогичную квалификацию.
- При продолжительности эксплуатации более 30 минут сетевой кабель необходимо полностью вытянуть.
- При отсоединении прибора от электросети всегда беритесь рукой за вилку, а не за сетевой кабель.
- Следите за тем, чтобы сетевой кабель не был зажат и не попадал на острые края предметов.
- Перед автоматическим сматыванием сетевого кабеля убедитесь в том, что его штекер не цепляется за людей, части тела, животных или другие объекты.
=> Отсоедините сетевой кабель от электросети, потянув за штекер.
- Не пользуйтесь неисправным пылесосом. При возникновении неисправности вынимайте вилку из розетки.
- Во избежание опасности все работы по ремонту и замене деталей пылесоса следует выполнять только в авторизованной сервисной службе.
- Защищайте пылесос от воздействия неблагоприятных метеорологических условий, влажности и источников тепла.
- Не подвергайте фильтры (сменный пылесборник, моторный фильтр, выпускной фильтр и т. д.) воздействию воспламеняющихся или спиртосодержащих веществ.
- Пылесос не предназначен для эксплуатации на строительных объектах. => При засасывании строительного мусора пылесос может выйти из строя.
- После окончания эксплуатации выключите прибор и смотайте сетевой кабель.
- Отслужившие приборы сделайте непригодными для дальнейшего использования, а затем утилизируйте в соответствии с действующими правилами.

! **Внимание:**

Сетевая розетка должна быть защищена предохранителем не менее чем на 16А.

При включении прибора предохранитель может сразу сработать, если одновременно в данную электрическую цепь включены другие приборы с большой общей потребляемой мощностью.

Срабатывание предохранителя можно предотвратить, если перед включением прибора установить минимальную мощность, а затем постепенно увеличить её.

Инструкция по утилизации

■ **Упаковка**

Упаковка служит для защиты пылесоса от повреждений при транспортировке. Она изготовлена из экологически чистых материалов, поэтому её можно использовать для вторичной переработки. И использованные упаковочные материалы относите в пункты приёма вторсырья.

■ **Отслужившие приборы**

Отслужившие приборы являются ценным сырьем для дальнейшего использования. Поэтому отслуживший прибор следует отнести дилеру или в пункт приёма вторсырья для дальнейшей утилизации. Информация о возможности утилизации находится у дилера или в местной администрации.

■ **Утилизация фильтров и сменного пылесборника**

Фильтры и сменный пылесборник изготовлены из экологически безвредных материалов. Если они не содержат в себе никаких веществ, запрещённых к утилизации с бытовым мусором, то вы можете утилизировать их вместе с бытовым мусором.

Примечания к таблице энергопотребления

Этот пылесос со шлангом является универсальным.

Для достижения заявленного энергопотребления и соответствующего результата удаления пыли с ковровых покрытий используйте переключаемую универсальную насадку.

Для достижения заявленного энергопотребления и соответствующего результата удаления пыли с твёрдых напольных покрытий в местах стыков и в щелях используйте входящую в набор насадку для пола без устанавливаемой вставки со щетиной.

Расчёты основываются на Делегированном Регламенте (ЕС) № 665/2013 Комиссии от 3 мая 2013 г., дополняющем Директиву 2010/30/ЕС.

Все действия, подробное описание которых не приведено в данном руководстве, основываются на DIN EN 60312-1:2017*.

*Если проводится проверка долговечности мотора с пустым пылесборником, для проверки долговечности мотора с заполненным наполовину пылесборником необходимо увеличить заданное значение долговечности на 10%.

Vă rugăm să păstrați instrucțiunile de utilizare. În cazul predării aspiratorului unei terțe persoane vă rugăm să înmănați totodată și instrucțiunile de utilizare.

Utilizare conform destinației

Acest aparat este destinat uzului casnic sau utilizării similare în spații non-comerciale. Din utilizările similare uzului casnic fac parte, de exemplu, utilizarea în spațiile destinate angajaților din magazine, birouri, întreprinderi agricole și alte companii de mici dimensiuni, utilizarea de către clienți în pensiuni, hoteluri mici sau alte spații de cazare asemănătoare. Acest aparat este adecvat pentru o utilizare până la o înălțime de maxim 2000 de metri deasupra nivelului mării.

Pentru a evita accidentele sau daunele, aspiratorul nu trebuie folosit pentru:

- aspirarea oamenilor sau animalelor.
- aspirare următoarelor:
 - substanțe vătămătoare pentru sănătate, contondente, fierbinți sau incandescente.
 - substanțe umede sau lichide.
 - substanțe și gaze ușor inflamabile sau explozive.
 - Cenușă, funingine din sobe de teracotă și instalații de încălzire centrală.
 - toner din imprimatoare și copiatoare.

Piese de schimb, accesorii, saci de praf

Piesele noastre de schimb originale, accesoriile noastre originale și accesorii speciale originale, la fel ca și sacii noștri de praf originali sunt adaptate la proprietățile și la cerințele impuse aspiratoarelor noastre. De aceea vă recomandăm utilizarea exclusivă a pieselor de schimb originale, a accesoriilor și accesorii speciale originale și a sacilor noștri de praf originali. În acest fel puteți asigura o durată de serviciu îndelungată, precum și în permanență o înaltă calitate a performanțelor de curățare ale aspiratorului dvs.

! Indicație:

Utilizarea unor piese de schimb, accesorii/accesorii speciale și saci de praf care nu se potrivesc perfect sau sunt de calitate inferioară poate duce la avarii ale aspiratorului dvs., care nu sunt incluse în garanția noastră în măsura în care aceste avarii au fost provocate tocmai prin utilizarea unor astfel de produse.

Instrucțiuni de siguranță

Acest aspirator corespunde regulamentelor recunoscute ale tehnicii și dispozițiilor de securitate în vigoare.

- Aparatul poate fi folosit de copii începând cu vârste de 8 ani și de persoane cu dizabilități fizice, senzoriale sau mentale sau fără experiență și / sau cunoștințe, dacă acestea sunt supravegheate sau au fost instruite asupra folosirii în siguranță a aparatului și pericolelor care pot rezulta.
- Copiii nu au voie să se joace cu aparatul.
- Curățarea și întreținerea curentă efectuată de utilizator nu sunt permise copiilor fără supraveghere.
- Pungile de plastic și foliile trebuie să nu fie la îndemâna copiilor și trebuie evacuate ca deșeu.
=> Pericol de asfixiere!

Utilizare corespunzătoare

- Racordați și puneți în funcțiune aspiratorul numai conform datelor de pe plăcuța de identificare.
- Nu aspirați niciodată fără sacul filtrant, respectiv fără recipientul de praf, filtrul de protecție a motorului și filtrul pentru aerul evacuat.
=> Aparatul poate fi deteriorat!
- Evitați întotdeauna aspirarea cu duza și tubul în apropierea capului. => Pericol de rănire!
- La aspirarea pe trepte, aparatul trebuie să stea întotdeauna sub nivelul utilizatorului.
- Nu folosiți cablul de legătură la rețea și furtunul pentru a purta/ transporta aspiratorul.
- În cazul în care conductorul de legătură la rețea al acestui aparat este deteriorat, el trebuie să fie înlocuit de producător sau de unitățile sale service sau de o persoană având calificare similară, pentru a se evita apariția de pericole.
- Scoateți complet cablul de racordare la rețea dacă se folosește aspiratorul pe o perioadă mai mare de 30 de minute.
- Nu trageți de cablul de racord, ci de fișă pentru a scoate aparatul din priza de rețea.
- Nu trageți și nu striviți cablul de legătură la rețea peste muchii ascuțite.

- Aveți grijă ca ștecărul să nu se lovească de persoane, părți ale corpului, animale sau obiecte la retractarea automată. => Ghidați cablul de racordare la rețea cu ajutorul ștecărului.
- Scoateți aspiratorul din priză înaintea oricărei lucrări la el.
- Nu puneți în funcțiune un aspirator dacă este deteriorat. În cazul existenței unui deranjament scoateți ștecherul din priză.
- Pentru a evita pericolele, reparațiile și schimbarea de piese la aspirator sunt permise numai unităților service autorizate.
- Protejați aspiratorul de influențele atmosferice, umiditate și surse de căldură.
- Nu așezați pe filtru materiale inflamabile sau care conțin alcool (saci de filtru, filtre de protecție a motoarelor, filtre de suflare etc.).
- Aspiratorul nu este adecvat pentru utilizare pe șantier. => Aspirarea de moloz poate să conducă la deteriorarea aparatului.
- Oprii aspiratorul și scoateți ștecărul din priză atunci când nu aspirați.
- Distrugeți imediat aparatele ieșite din uz, apoi depuneți-le la centrele de reciclare.

! **Luați în considerare**

Priza de rețea trebuie să aibă o siguranță de minim 16A. În cazul în care siguranța se declanșează la conectarea aparatului, atunci acest lucru se poate datora faptului că mai multe aparate electrice, cu o putere mare, sunt racordate în același timp la același circuit electric. Declanșarea siguranței este evitabilă dacă reglați înainte de conectarea aparatului cea mai scăzută treaptă de putere și numai după aceea selectați o treaptă de putere mai ridicată.

Indicații asupra îndepărtării ambalajului și aparatului scos din uz

- **Ambalajul**
Ambalajul protejează aspiratorul împotriva deteriorării pe timpul transportului. Ambalajul este fabricat din materiale ecologice și este de aceea reciclabil. Predați materialele de ambalaj care nu mai sunt necesare la punctele de colectare a deșeurilor.
- **Aparatul scos din uz**
Aparatele vechi conțin încă multe materiale valorificabile. De aceea predați aparatul dumneavoastră, scos din uz, magazinului comercial, respectiv unui centru de reciclare pentru revalorificare. Vă rugăm să solicitați informații în privința căilor actuale de îndepărtare a ambalajelor și aparatelor scoase din uz la un magazin de specialitate sau la administrația comunală din localitatea dumneavoastră.
- **Evacuarea ca deșeu a filtrului și a sacului de filtrare**
Filtrul și sacul de filtrare sunt produse din materiale ecologice. Deoarece nu conțin substanțe interzise în gunoiul menajer, pot fi evacuate ca deșeu împreună gunoiul menajer obișnuit.

Indicații pentru eticheta de energie

Acesta este un aspirator de uz general cu furtun standard. Pentru a vă bucura de cea mai bună eficiență energetică și clasă de curățenie pentru covoare, vă rugăm să folosiți duza universală comutabilă. Pentru a vă bucura de eficiența energetică și de clasă de curățenie pentru pardoseli cu spații înguste și fante, utilizați duza de podea inclusă fără coroana de peri cu clips.

Calculule se bazează pe Regulamentul delegat (UE) nr. 665/2013 al Comisiei din 3 mai 2013 de completare a Directivei 2010/30/UE. Toate procedurile care nu au fost descrise în mod detaliat în aceste instrucțiuni au fost realizate pe baza normei DIN EN 60312-1:2017*.

*În cazul efectuării testului privind durata de viață a motorului, cu un recipient pentru praf gol, durata de viață a motorului poate crește cu până la 10% din valoarea rezultată în urma testului cu recipientul pentru praf pe jumătate plin.

! لطفاً توجه نمایید

پریر برق باید حداقل توسط یک فیوز 16 آمپر محافظت شده باشد. چنانچه در هنگام روشن کردن جارو برقی فیوز مینیاتوری می‌پرد، ممکن است به این دلیل باشد که دستگاه‌های برقی دیگری با مصرف برق بالا به طور همزمان به همان مدار الکتریکی وصل هستند. برای جلوگیری از پریدن فیوز مینیاتوری، قبل از روشن کردن دستگاه، توان مکش پایین‌تری را انتخاب کنید و تنها در هنگام روشن بودن دستگاه، مقدار توان مکش آن را افزایش دهید.

اطلاعات لازم در خصوص نحوه دور انداختن دستگاه

■ بسته‌بندی

بسته بندی دستگاه به منظور محافظت از جارو برقی در برابر آسیب‌دیدگی در زمان حمل و نقل آن، طراحی شده است. مواد سازنده اجزای بسته بندی با طبیعت سازگاری داشته و بر همین اساس قابلیت بازیافت را دارند. مواد بسته بندی را که نیاز ندارید به مراکز بازیافت تحویل دهید.

■ دستگاه قدیمی

دستگاه‌های قدیمی هنوز دارای اجزای ارزشمند هستند. بنابراین، لطفاً دستگاهی را که به پایان عمر مفید خود رسیده است، به مرکز فروش یا مرکز بازیافت زباله تحویل دهید. برای آگاهی از روش‌های فعلی از رده خارج کردن، لطفاً با فروشگاه محل خرید دستگاه یا شهرداری محل خود تماس بگیرید.

■ روش دور انداختن فیلترها و کیسه‌های جارو برقی

فیلترها و کیسه‌ها از مواد قابل بازیافت ساخته شده‌اند. در صورتی که حاوی مواد غیر مجاز برای زباله‌های خانگی نباشند، می‌توانید آنها را به همراه زباله‌های خانگی عادی دور بیندازید.

اطلاعات روی برچسب انرژی

این دستگاه یک جارو برقی همه منظوره است. برای دستیابی به بهروری انرژی و کارایی تمیزکاری بر روی فرش و موکت، لطفاً از نازل عمومی استفاده کنید. برای دستیابی به بهروری انرژی و کارایی تمیزکاری بر روی سطوح سخت دارای شکاف و ترک، لطفاً از نازل سطوح سخت ارائه شده بدون برس جمع شونده تمیزکننده گوشه‌ها استفاده کنید. این محاسبات بر مبنای مصوبه (EU) شماره 665/2013 که در 3 می 2013 به عنوان مکمل دستورالعمل 2010/30/EU توسط کمیسیون اتحادیه اروپا وضع شده، انجام گرفته است. کلیه روش‌های این دستورالعمل‌ها که با ذکر جزئیات بیشتر توصیف نشده‌اند، بر پایه استاندارد DIN EN 60312-1:2014 فهرست شده‌اند.

لطفاً از این دفترچه راهنما نگهداری کنید. در صورت تحویل دادن دستگاه جارو برقی به شخص ثالث، لطفاً این دفترچه راهنمای استفاده را نیز تحویل بدهید.

کاربرد اصلی

این جارو برقی فقط برای مصارف خانگی طراحی شده است، از به کارگیری آن برای استفاده تجاری خودداری نمایید. این جارو برقی را فقط بر اساس دستورالعمل‌های مندرج در این دفترچه راهنمای استفاده، مورد بهره برداری قرار دهید.

برای اجتناب از بروز جراحات و آسیب دیدگی، از جارو برقی نباید برای مصارف زیر استفاده شود:

- استفاده بر روی اشخاص یا حیوانات
- مکن:
- اشیاء خطرناک، دارای لبه‌های تیز، داغ و یا در حال اشتعال.
- مواد مرطوب و مایعات.
- مواد دارای قابلیت بالای اشتعال و یا انفجار و همچنین گازها.
- خاکستر و دوده حاصل از شومینه و یا سیستم‌های حرارت مرکزی ساختمان.
- گرد و غبار تونر دستگاه‌های چاپگر و فتوکپی.

قطعات یدکی، لوازم جانبی، کیسه‌های جارو برقی

قطعات یدکی اصلی ما، لوازم جانبی اصلی (ویژه) و کیسه‌های اصلی برای کار با مشخصات و نیازهای جارو برقی همان طراحی شده‌اند. بنابراین، توصیه می‌شود فقط از قطعات یدکی اصلی، لوازم جانبی اصلی (ویژه) و کیسه‌های اصلی ما استفاده کنید. به این ترتیب است که عمر طولانی جارو برقی و تداوم کیفیت بالای تمیز کردن آن تضمین می‌شود.

لطفاً توجه نمایید

استفاده از قطعات یدکی، لوازم جانبی (ویژه) و کیسه‌های نامناسب یا با کیفیت پایین می‌تواند به جارو برقی شما آسیب برساند. آسیب دیدگی ناشی از استفاده این نوع وسایل تحت پوشش گارانتی ما قرار نمی‌گیرند.

اطلاعات ایمنی

این جارو برقی با مقررات فنی شناخته شده و همچنین با قوانین مرتبط با تأمین ایمنی افراد، سازگار است.

- این دستگاه فقط در صورتی می‌تواند توسط کودکان 8 سال و بیشتر و افراد دارای محدودیت حرکتی، حسی یا ذهنی و نیز افراد فاقد تجربه یا اطلاعات کافی مورد استفاده قرار گیرد که تحت نظارت قرار داشته باشند یا آموزش‌های لازم را در زمینه استفاده ایمن از دستگاه دریافت نموده و خطرات ناشی از آن را درک کرده باشند.
- کودکان نباید هرگز با دستگاه بازی کنند.

- تمیز کردن و نگهداری از دستگاه نباید توسط کودکان، بدون نظارت فرد بالغ انجام شود.
- کیسه‌ها و روکش‌های پلاستیکی دستگاه را قبل از دور انداختن، از دسترس کودکان دور نگاه دارید.
- => وجود خطر خفگی.

استفاده مناسب

- جارو برقی را فقط مطابق با مشخصات مندرج در برچسب مشخصات فنی به برق متصل نموده و مورد استفاده قرار دهید.
- هرگز از جارو برقی بدون کیسه یا محفظه گرد و غبار، فیلتر محافظ موتور یا فیلتر هوای خروجی استفاده نکنید.
- => این کار می‌تواند به جارو برقی آسیب برساند.
- همیشه هنگام استفاده از نازل‌ها و لوله‌ها، جارو برقی را از سر خود دور نگاه دارید.
- => این می‌تواند باعث بروز جراحات شود!
- هنگام جارو کردن پلکان، دستگاه را همیشه پایین‌تر از خود قرار دهید.
- برای جابه‌جایی یا حمل و نقل جارو برقی، از سیم برق یا لوله استفاده نکنید.
- به لحاظ ایمنی، اگر سیم برق دستگاه دچار آسیب دیدگی شود، باید توسط سازنده، بخش خدمات پس از فروش یا فرد متخصص تعویض گردد.
- در صورت استفاده بیشتر از 30 دقیقه از دستگاه، سیم برق را به طور کامل بیرون بکشید.
- هنگام جدا کردن دستگاه از برق، قسمت دوشاخه را بگیرید؛ کابل برق را نکنید.
- از کشیده شدن سیم برق بر روی سطوح تیز و یا گیر کردن آن بین اشیاء دیگر، جلوگیری کنید.
- وقتی سیم برق به صورت خودکار جمع می‌شود، مطمئن شوید دوشاخه برق به سمت افراد، قطعات بدنه، حیوانات یا اشیاء پرتاب نشود.
- => از دوشاخه برق برای هدایت سیم استفاده کنید.
- قبل از انجام هر نوع کار بر روی جارو برقی دوشاخه را از برق بکشید.
- در صورت خرابی دستگاه، از آن استفاده نکنید. در صورت تشخیص خرابی، دوشاخه دستگاه را از پریز برق خارج کنید.
- به دلایل ایمنی، فقط پرسنل مجاز مرکز خدمات پس از فروش اجازه دارند تعمیرات لازم را بر روی دستگاه انجام دهند و یا قطعات یدکی مورد نیاز را تعویض نمایند.
- دستگاه جارو برقی را در مقابل عوامل آب و هوایی، رطوبت و منابع حرارتی محافظت کنید.
- از ریختن مواد قابل اشتعال یا مواد حاوی الکل بر روی فیلترها (کیسه جارو برقی، فیلتر محافظ موتور، فیلتر هوای خروجی و غیره) اجتناب کنید.
- جارو برقی برای استفاده در محوطه‌های ساخت و ساز مناسب نیست.
- => مکن خاک و ضایعات ساختمانی باعث خرابی دستگاه می‌شود.
- وقتی از دستگاه استفاده نمی‌شود، آن را خاموش کنید و دوشاخه را از برق جدا کنید.
- دستگاه باید در پایان عمر مفید خود بلافاصله از رده خارج شده و طبق روش مناسب دور انداخته شود.

- لا تَقم بتشغيل المكثفة إذا كان بها تلف. وفي حالة ظهور أي خلل افصل القابس الكهربائي عن مصدر التيار.
- لتجنب التعرض للأخطار لا يجوز أن تتم عمليات الإصلاح واستبدال قطع غيار المكثفة إلا لدى مركز خدمة العملاء المعتمد.
- يجب حماية المكثفة من تأثير عوامل الطقس والرطوبة ومصادر الحرارة.
- لا تضع أية مواد قابلة للاشتعال أو تحتوي على كحول على الفلاتر (كيس الفلتر، فلتر حماية المحرك، فلتر الطرد وخلافه).
- المكثفة غير مناسبة للاستخدام في أماكن البناء.
- <= شطف مخلفات البناء قد يؤدي إلى تعرض المكثفة للضرر.
- طغترلاب مابقلا مدع قلاح يف يئابركللا سرباقلا بحسراو زاهجلا فقاوأ
- يلزم على الفور تعطيل الأجهزة القديمة المستعملة وجعلها غير صالحة للاستخدام ثم التخلص منها بعد ذلك بالطرق الصحيحة المقررة.

! انتبه من فضلك

- يجب أن يكون المقيس مؤمنا بمصهر 16 أمبير على الأقل.
- إذا حدث أن احترق المصهر ذات مرة عند تشغيل المكثفة، فقد يكون ذلك بسبب وجود أجهزة كهربائية أخرى ذات استهلاك عال للتيار متصلة بنفس الدائرة الكهربائية في نفس الوقت.
- يمكن تفادي احتراق المصهر الكهربائي، وذلك بضبط المكثفة على أدنى درجة للشطف قبل تشغيلها ثم اختيار درجة شطف أعلى بعد ذلك.

إرشادات التخلص من المخلفات

■ عبوة التغليف

- تعمل عبوة التغليف على حماية المكثفة من التعرض للضرر أثناء نقلها. وهي مكونة من مواد صديقة بالبيئة، لذا يمكن إعادة تدويرها. تخلص من مواد التغليف التي لم تعد هناك حاجة إليها بتسليمها إلى مستودعات التجميع التابعة لنظام إعادة استغلال المخلفات «Grüner Punkt» (النقطة الخضراء).

■ المكثفات القديمة

- تحتوي المكثفات القديمة على العديد من المواد ذات القيمة. لذلك قم بتسليم مكثفاتك المستهلكة إلى التاجر الذي اشتريتها منه أو إلى أحد مراكز إعادة التدوير، حتى يتم إعادة الانتفاع بها مرة أخرى. للاستعلام عن أحدث سبل تهيئة المواد والأجهزة القديمة توجه إلى التاجر الذي تتعامل معه أو إلى إدارة البلدية.

■ التخلص من الفلتر وكيس الفلتر

- الفلتر وكيس الفلتر مصنوعان من مواد غير ضارة بالبيئة. وطالما أنهما لا يحتويان على أية مواد يُحظر إلّاؤها ضمن القمامة المنزلية، فإنه يمكن التخلص منهما ضمن القمامة المنزلية العادية.

إرشادات بخصوص ملصق الطاقة

- هذه المكثفة الكهربائية تعتبر مكنسة متعددة الاستخدامات.
- للوصول إلى المستوى المصرح به لكفاءة استغلال الطاقة وفئة التنظيف عند التشغيل على السجاد يرجى استخدام فوهة التنظيف الشاملة القابلة للتغيير.

- للوصول إلى المستوى المصرح به لكفاءة استغلال الطاقة وفئة التنظيف على الأرضيات الصلبة ذات الوصلات والشقوق يرجى استخدام فوهة تنظيف الأرضيات الصلبة المرفقة بدون شعر الفرشاة القابل للتثبيت.
- تعتمد الحسابات على لائحة مفوضية (الاتحاد الأوروبي) رقم 665/2013 للجنة 3 مايو 2013 لاستكمال المواصفة 2010/30EU.

- جميع العمليات التي لم يتم شرحها بمزيد من التفصيل في هذا الدليل تم إجراؤها بناء على المواصفة 2014:1-60312-DIN EN.

إرشادات الأمان

هذه المكنسة تفي بالقواعد التقنية المعتمدة وشروط الأمان ذات الصلة.

- الأطفال ابتداءً من سن ٨ سنوات فما فوق والأشخاص ذوي القدرات الجسدية أو الحسية أو العقلية المحدودة أو الذين يعانون من قصور في الخبرة و/أو ضعف في المعرفة يمكنهم استخدام هذه المكنسة إذا تم مراقبتهم أثناء ذلك أو شرح كيفية استخدام المكنسة لهم وتوعيتهم بالأخطار الناتجة عن ذلك.
- لا يجوز للأطفال اللعب بالمكنسة.
- لا يجوز للأطفال تنظيف المكنسة أو إجراء أعمال الصيانة المسموح بها للمستخدم بدون مراقبة.
- يجب حفظ الأكياس البلاستيكية والرقاقات بعيداً عن متناول الأطفال والتخلص منها.
- <= وإلا فيكون هناك خطر الاختناق!

الاستخدام الصحيح

- يجب دائماً توصيل المكنسة وتشغيلها وفقاً للبيانات المحددة في لوحة الصنع.
- لا تقم أبداً بالشفط بدون كيس الفلتر أو وعاء الأتربة أو فلتر حماية المحرك و فلتر الطرد.
- <= قد يتعرض الجهاز للضرر!
- سألنا زم بروجلاب قروساوماو فيظنثلا قفوف مادخنسراب طفشلاب ادبأ مؤت ال <= وإلا فسيكون هناك خطر من التعرض للإصابة!
- عند تشغيل المكنسة على الدرج (السلام) يجب أن تكون دائماً في مستوى أدنى من مستوى المستخدم.
- لا يجوز استخدام كابل الكهرباء أو الخرطوم لحمل/نقل المكنسة.
- في حالة تعرض كابل الكهرباء الخاص بالجهاز للضرر، فإنه يجب استبداله عن طريق الجهة الصانعة أو مركز خدمة العملاء التابع لها أو على يد شخص مؤهل بفن القدر، وذلك تجنباً للمخاطر.
- جراجليل لمالابل يئابرفلابل ليصوتلا لبالك بحسرا قق يقد 30 علع ديزت كدمل ليغشثلا فلاح يف
- لفصل المكنسة عن التيار الكهربائي لا تجذب كابل الكهرباء، بل اجذب القابض.
- لا تمرر كابل الكهرباء على حواف حادة أثناء سحبه ولا تجعله يتعرض للانحصار.
- ضارعاً وأشانواويح وأ مسجلا زم عازجاً وأ دارفاً حاجتاب يئابرفلابل سبافلابل عئدني ال أاعارم علع صرعا
- يئابرفلابل سبافلابل قطنواب يئابرفلابل ليصوتلا لبالك هيحوتب مق <= لبافلابل يلفيتاموتوالا بحسلا دنع
- قبل القيام بأية أعمال على المكنسة افصل القابض الكهربائي عن مصدر التيار.

تطويرها خصيصاً لمكنسك لتحقيق أفضل نتيجة تنظيف ممكنة.
يرجى الاحتفاظ بدليل الاستخدام، في حالة إعاقة المكنسة لشخص آخر، يرجى إعطائه دليل الاستخدام معها.

الاستخدام المطابق للتعليمات

هذا الجهاز مخصص للاستخدام المنزلي أو في التطبيقات المنزلية المشابهة غير التجارية و/أو الاستعمالات الطبية. الاستخدام في التطبيقات المشابهة للتطبيقات المنزلية يشمل على سبيل المثال الاستخدام في الأماكن المخصصة للعاملين في المتاجر أو المكاتب أو المؤسسات الزراعية وغيرها من المؤسسات المهنية، وكذلك الاستخدام من قبل نزلاء البيسبنونات والفنادق الصغيرة ومنشآت السكني المشابهة. هذا الجهاز مناسب للاستخدام على ارتفاع حتى 2000 متر فوق سطح البحر بحد أقصى.

• تنظيف الأشخاص أو الحيوانات.

• شفت:

- المواد الضارة بالصحة أو الساخنة أو الملتصبة أو الأجسام حادة الحواف.
- المواد الرطبة أو السائلة.
- الغازات والمواد سريعة الاشتعال أو المتفجرة.
- الرماد والسخام من المدافن الحجرية وأنظمة التدفئة المركزية.
- مسحوق الحبر من الطابعات وماكينات التصوير.

قطع الغيار، والملحقات التكميلية، وأكياس الأتربة

قطع غيارنا الأصلية، وملحقاتنا التكميلية الأصلية والملحقات الخاصة الأصلية متوافقة، مثل أكياس الأتربة الأصلية، مع خصائص ومتطلبات المكنس الخاصة بنا. لذلك ننصحك باقتضار الاستخدام على قطع غيارنا الأصلية، وملحقاتنا التكميلية الأصلية والملحقات الخاصة الأصلية وأكياس الأتربة الأصلية الخاصة بنا. وبهذه الطريقة تضمن عمراً طويلاً وجودة عالية باستمرار لأداء التنظيف بمكنسك.

ملحوظة:

استخدام قطع غيار، وملحقات تكميلية/ملحقات خاصة وأكياس أتربة غير مطابقة بدقة أو ذات قيمة منخفضة من حيث الجودة قد يؤدي إلى وقوع أضرار بمكنسك، وهذه الأضرار لا يغطيها الضمان الخاص بنا، طالما أنها وقعت بسبب استخدام مثل هذه المنتجات.

Es freut uns, dass Sie sich für einen Bosch Staubsauger der Baureihe BGLS2 entschieden haben.

In dieser Gebrauchsanweisung werden verschiedene BGLS2 – Modelle dargestellt. Es ist deshalb möglich, dass nicht alle beschriebenen Ausstattungsmerkmale und Funktionen auf Ihr Modell zutreffen. Sie sollten nur das Original Zubehör von Bosch verwenden, das speziell für Ihren Staubsauger entwickelt wurde, um das bestmögliche Saugergebnis zu erzielen.

Die Gebrauchsanweisung bitte aufbewahren.
Bei Weitergabe des Staubsaugers an Dritte bitte Gebrauchsanweisung mitgeben.

Bitte Bildseiten ausklappen!

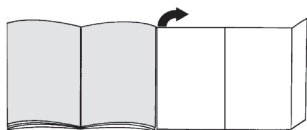

Gerätebeschreibung

- 1 Umschaltbare Bodendüse (Aussehen der Düse kann bei gleicher Funktionsweise von der Abbildung abweichen)*
- 2 Hartbodendüse (mit Entriegelungshülse)*
- 3 Schlauchhandgriff
- 4 Saugschlauch
- 5 Teleskoprohr mit Schiebetaste (und Entriegelungshülse)*
- 6 Teleskoprohr mit Schiebemanschette (und Entriegelungshülse)*
- 7 Netzanschlusskabel
- 8 Parkhilfe
- 9 Verschlusshebel des Staubraumdeckels
- 10 Ausblasgitter
- 11 Staubbeutel
- 12 Ausblasfilter*
- 13 Motorschutzfilter, waschbar
- 14 Tragegriff
- 15 Staubraumdeckel
- 16 Filterwechselanzeige*
- 17 Abstellhilfe (an der Geräteunterseite)
- 18 Ein-/Austaste und Leistungsregler
- 19 Zubehörtäger für Kombidüse
- 20 Kombidüse*
- 21 Bohrdüse*

Ersatzteile und Sonderzubehör

A Austauschfilterpackung

Damit Ihr Gerät auf seinem optimalen Leistungsniveau arbeitet, empfehlen wir den Einsatz von Original-Ersatzbeuteln vom Typ G ALL.

Inhalt: 4 Staubbeutel mit Verschluss

Wir empfehlen Ihnen die ausschließliche Verwendung unserer Original-Staubbeutel.

Bei Ihrem Gerät handelt es sich um einen hocheffizienten Staubsauger, der bei Verwendung hochwertiger Staubbeutel sehr gute Reinigungsergebnisse erzielt. Nur die Verwendung von hochwertigen Staubbeuteln, wie insbesondere den Original-Staubbeuteln von Bosch, stellt sicher, dass die im EU Energie-Label angegebenen Werte zu Energieeffizienzklasse, Staubaufnahme und Staubrückhaltevermögen erreicht werden.

Bei der Verwendung von Staubbeuteln minderer Qualität (z.B. Papierbeutel) können zudem die Lebensdauer und Leistung Ihres Gerätes nachteilig beeinflusst werden. Schließlich kann die Verwendung von nicht passgenauen oder qualitativ minderwertigen Staubbeuteln zu Schäden an Ihrem Staubsauger führen. Solche Schäden werden nicht von unserer Garantie erfasst.

Mehr Informationen hierzu erhalten Sie unter www.bosch-home.com/dust-bag. Dort haben Sie auch die Möglichkeit, unsere Original-Staubsaugerbeutel zu bestellen.

B Hartboden-Düse BBZ123HD

Zum Saugen glatter Böden
(Parkett, Fliesen, Terracotta,...)

Inbetriebnahme

Bild 1

- Handgriff auf Saugschlauch stecken und verrasten.

Bild 2

- a) Saugschlauchstutzen in die Saugöffnung im Deckel einrasten.
- b) Beim Entfernen des Saugschlauches beide Rastnasen zusammendrücken und Schlauch herausziehen.

Bild 3*

- a) Handgriff in das Teleskoprohr schieben. Zum Lösen der Verbindung Handgriff etwas drehen und aus dem Rohr ziehen.
- b) Handgriff bis zum Einrasten in das Teleskoprohr schieben. Zum Lösen der Verbindung Entriegelungshülse drücken und Handgriff herausziehen.

Bild 4*

- a) Teleskoprohr in den Stutzen der Bodendüse stecken. Zum Lösen der Verbindung Rohr etwas drehen und aus der Bodendüse ziehen.
- b) Teleskoprohr bis zum Einrasten in den Stutzen der Bodendüse schieben. Zum Lösen der Verbindung Entriegelungshülse drücken und Teleskoprohr herausziehen.

Bild 5

- Durch Verstellen der Schiebemanschette / Schiebepaste in Pfeilrichtung Teleskoprohr entriegeln und gewünschte Länge einstellen.

Bild 6*

- Zubehörräger auf Kombidüse schieben und auf Saug- / Teleskoprohr clippen.

Bild 7



- Netzanschlusskabel am Stecker greifen, auf die gewünschte Länge herausziehen und Netzstecker einstecken.

Bild 8 Ein- / Ausschalten

- Staubsauger durch Betätigen der Ein- / Austaste in Pfeilrichtung einschalten.

Bild 9 Saugkraft regeln

Durch Drehen des Regelknopfes in Pfeilrichtung kann die gewünschte Saugkraft stufenlos eingestellt werden.

- Niedriger Leistungsbereich => 
Für das Absaugen empfindlicher Stoffe, z. B. Polster, Gardinen, etc. .
- Mittlerer Leistungsbereich => 
Für die tägliche Reinigung bei geringer Verschmutzung.
- Hoher Leistungsbereich => 
Zur Reinigung robuster Bodenbeläge, Hartböden und bei starker Verschmutzung.



Saugen

Achtung

- Bodendüsen unterliegen, abhängig von der Beschaffenheit ihres Hartbodens (z.B. raue, rustikale Fliesen) einem gewissen Verschleiß. Deshalb sollten Sie in regelmäßigen Abständen die Laufsole der Düse überprüfen. Verschlissene, scharfkantige Düsensohlen können Schäden auf empfindlichen Hartböden wie Parkett oder Linoleum verursachen. Der Hersteller haftet nicht für eventuelle Schäden, die durch eine verschlissene Bodendüse verursacht werden.

Bild 10

Umschaltbare Bodendüse einstellen:

- Teppiche und Teppichböden => 
- glatte Böden => 

Wenn Sie größere Partikel einsaugen, dann achten Sie bitte darauf, dass Sie diese Partikel nacheinander und vorsichtig einsaugen, um nicht den Saugkanal der Bodendüse zu verstopfen. Gegebenenfalls sollten Sie die Düse anheben, um die Schmutzpartikel besser einsaugen zu können.

Bild 11* Saugen mit Zusatzzubehör

Düsen je nach Bedarf auf Saugrohr oder Handgriff stecken:

- Fugendüse zum Absaugen von Fugen und Ecken, etc.
 - Polsterdüse zum Absaugen von Polstermöbeln, Vorhängen, etc.
 - Hartbodendüse
 - mit aufgeclipsten Borstenkranz: Zur effektiven und zugleich schonenden Reinigung von harten Bodenbelägen (Fliesen, Parkett etc.)
 - ohne Borstenkranz: Zur Reinigung von Schmutz in Ritzen und Fugen
- Der Borstenkranz kann durch Drücken der beiden Verrastungen in Pfeilrichtung abgenommen werden

Bohrdüse

Bild 12*

- Bohrdüse am Handgriff befestigen und so an der Wand platzieren, dass die Bohrlochöffnung der Düse direkt über dem zu bohrenden Loch sitzt.
- Gerät auf niedrigem Leistungsniveau einstellen und dann einschalten.
- Bohrdüse wird durch die Saugkraft in der gewünschten Position gehalten. Eventuell empfiehlt es sich die Leistung höher nachzuregulieren, je nach Oberflächenbeschaffenheit der zu bohrenden Wand, um das Festsaugen der Bohrdüse sicherzustellen. Beim Bohren wird der Feinstaub automatisch aufgesaugt.

Bild 13

Bei kurzen Saugpausen können Sie die Parkhilfe an der Geräterückseite benutzen.

- Nach Abschalten des Gerätes Haken an der Bodendüse in die Aussparung an der Geräterückseite schieben.

Bild 14

Zum Überwinden von Hindernissen, z.B. von Treppen, kann das Gerät auch am Handgriff transportiert werden.

Nach der Arbeit

Bild 15

- Netzstecker ziehen.
- Kurz am Netzanschlusskabel ziehen und loslassen (Kabel rollt sich automatisch auf).

Bild 16

Zum Abstellen /Transportieren des Gerätes können Sie die Abstellhilfe an der Geräteunterseite benutzen.

- Gerät aufrecht hinstellen.
- Haken an der Bodendüse in die Aussparung an der Geräteunterseite schieben.

Filterwechsel

Achtung: Vor jedem Filterwechsel Gerät ausschalten!

Staubbeutel austauschen

Bild 17

- Ist bei vom Boden abgehobener Bodendüse und höchster Saugleistungseinstellung die Filterwechselanzeige im Deckel vollständig ausgefüllt, muss der Staubbeutel gewechselt werden, auch wenn er noch nicht voll sein sollte. In diesem Fall macht die Art des Füllgutes den Wechsel erforderlich. Düse, Saugrohr und Saugschlauch dürfen dabei nicht verstopft sein, da dies auch zum Auslösen der Filterwechselanzeige führt.
- Zum Entfernen von Verstopfungen kann der Handgriff leicht vom Schlauch gelöst werden.

Bild 18 Deckel öffnen

- Deckel durch Ziehen am Verschlusshebel in Pfeilrichtung entriegeln.
- Deckel in Pfeilrichtung öffnen.

Bild 19

- Staubbeutel durch Ziehen an der Verschlusslasche verschließen.
- Staubbeutel herausnehmen.
- Neuen Staubbeutel einsetzen.
- Staubbeutel bis zum Anschlag in die Halterung einschieben.

Achtung: Deckel schließt nur mit eingelegtem

- Staubbeutel.

Motorschutzfilter reinigen

Der Motorschutzfilter sollte in regelmäßigen Abständen durch Ausklopfen bzw. Auswaschen gereinigt werden!

Bild 20

- Staubraumdeckel öffnen. Bild 18
- Motorschutzfilter durch seitliches Ziehen aus der Verrastung lösen und in Pfeilrichtung herausziehen.
- Motorschutzfilter durch Ausklopfen reinigen.
- Bei starker Verschmutzung sollte der Motorschutzfilter ausgewaschen werden.
- Den Filter anschließend mindestens 24 Stunden trocknen lassen.
- Nach der Reinigung, Motorschutzfilter in das Gerät einsetzen, verrasten und Staubraumdeckel schließen.

Ausblasfilter-Pflege

Staubsauger mit Micro-Hygienefilter

Der Ausblasfilter ist so ausgelegt, dass er nicht ausgetauscht werden muss, wenn das Gerät bestimmungsgemäß im Haushalt verwendet wird. Damit der Staubsauger auf seinem optimalen Leistungsniveau arbeitet, sollte der Ausblasfilter nach einem Jahr ausgewaschen werden. Die Filterwirkung des Filters bleibt erhalten, unabhängig von einer möglichen Verfärbung der Filteroberfläche.

Bild 21*

- Staubraumdeckel öffnen. Bild 18
- Durch Betätigen des Verschlusshebels in Pfeilrichtung Filterhalter entriegeln.
- Micro-Hygienefilter entnehmen.
- Micro-Hygienefilter kann ausgewaschen werden.
- Den Filter anschließend mindestens 24 Stunden trocknen lassen.
- Filterhalter in Gerät einsetzen und verrasten.

Staubsauger mit Hepa-Filter

Ist Ihr Gerät mit einem Hepa-Filter ausgestattet, muss dieser jährlich ausgewechselt werden.

Bild 22*

- Staubraumdeckel öffnen. Bild 18
- Durch Betätigen des Verschlusshebels in Pfeilrichtung Hepa-Filter entriegeln und aus dem Gerät nehmen.
- Neuen Hepa-Filter einsetzen und verrasten.

Nach dem Aufsaugen feiner Staubpartikel, Motorschutzfilter reinigen, evtl. Micro-Hygienefilter oder Hepa-Filter austauschen.

Pflege

Vor jeder Reinigung des Staubsaugers, muss dieser ausgeschaltet und der Netzstecker gezogen werden. Staubsauger und Zubehörtteile aus Kunststoff können mit einem handelsüblichen Kunststoffreiniger gepflegt werden.

Keine Scheuermittel, Glas- oder Allzweckreiniger

- verwenden. Staubsauger niemals in Wasser tauchen.

Der Staubraum kann bei Bedarf mit einem zweiten Staubsauger ausgesaugt, oder einfach mit einem trockenen Staubtuch / Staubpinsel gereinigt werden.

Technische Änderungen vorbehalten.

Congratulations on your purchase of the Bosch BGLS2 vacuum cleaner.

This instruction manual describes various BGLS2 models, which means that some of the equipment features and functions described may not apply to your model. You should only use original Bosch accessories, which have been specially developed for your vacuum cleaner, in order to achieve the best possible vacuuming results.

Please keep this instruction manual. When passing the vacuum cleaner on to another person, please also hand over this instruction manual.

Fold out the picture pages.

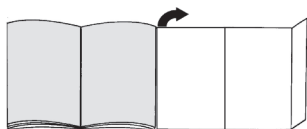

Your vacuum cleaner

- 1 Adjustable floor tool (with locking collar)*
- 2 Hard-floor brush (with locking collar)*
- 3 Hose hand grip
- 4 Flexible hose
- 5 Telescopic tube with sliding switch (and locking collar)*
- 6 Telescopic tube with adjusting sleeve (and locking collar)*
- 7 Power cord
- 8 Parking aid
- 9 Locking lever
- 10 Exhaust grille
- 11 Dust bag
- 12 Exhaust filter*
- 13 Motor protection filter, washable
- 14 Carrying handle
- 15 Dust bag compartment lid
- 16 Dust bag change indicator*
- 17 Storage aid (on underside of appliance)
- 18 On/off button and power controller
- 19 Accessories holder for multi-purpose nozzle*
- 20 Multi-purpose nozzle*
- 21 Drill dust nozzle*

Replacement parts and special accessories

A Replacement filter pack

To get the most out of your appliance, we recommend using G ALL genuine replacement bags.

Contents: 4 dust bags with seal

We therefore recommend that you only use our original dust bags.

Your appliance is a highly efficient vacuum cleaner that achieves excellent cleaning results when used with high-quality dust bags. Only by using high-quality dust bags (such as Bosch original dust bags) can you ensure that your vacuum cleaner is working at the energy efficiency class, dust pick-up rate and dust retention capacity listed on its EU energy label. The use of inferior-quality dust bags (e.g. paper bags) can have a negative effect on the service life and performance of your appliance. Using unsuitable or inferior-quality dust bags can also damage your vacuum cleaner. Such damage is not covered by our guarantee.

You can find more information about this at www.bosch-home.com/dust-bag. You can order our original vacuum cleaner bags here.

B Hard floor brush BBZ123HD

For vacuuming hard floors (parquet, tiles, terracotta, etc.)

Initial use

Figure 1

- Push the hand grip onto the flexible hose and lock it in place.

Figure 2

- a) Push the flexible hose adapter into the air intake opening in the vacuum cleaner lid until it locks in place.
- b) To remove the flexible hose, press the two catches together and pull out the hose.

Figure 3*

- a) Push the hand grip into the telescopic tube. To remove it, turn the hand grip slightly and pull it out of the tube.
- b) Push the hand grip into the telescopic tube until it engages. To release the connection, squeeze the collar sleeve and pull the handle out.

Figure 4*

- a) Insert the telescopic tube into the connecting piece of the floor tool. To release the connection, turn the tube slightly and pull it out of the floor tool.
- b) Push the telescopic tube into the connecting piece of the floor tool until it locks in place. To release the connection, press on the locking collar and pull out the telescopic tube.

Figure 5

- Move the adjusting sleeve/slider button in the direction of the arrow to unlock the telescopic tube and adjust it to the length required.

Figure 6*

- Attach the accessories holder to the multi-purpose nozzle and clip it onto the suction pipe/telescopic tube.

*depending on model

Figure 7



Holding the power cord by the plug, pull out to the required length and insert the plug into the mains socket.

Figure 8 Switching on and off

- Press the ON/OFF button in the direction of the arrow to switch your vacuum cleaner on.

Figure 9 Controlling the suction level

The suction level can be infinitely adjusted to the level required by turning the control knob in the direction of the arrow.

- Low power range  =>
For vacuuming delicate materials, e.g. upholstery, curtains, etc.
- Medium power range  =>
For the daily vacuuming of light dirt deposits.
- High power range  =>
For vacuuming durable floor coverings, hard floors and heavily soiled surfaces.

Vacuuming

! Please note:

- Floor tools are subject to a certain amount of wear, depending on the type of hard floor you have (e.g. rough, rustic tiles). Therefore, you must check the underside of the floor tool at regular intervals. Worn undersides of floor tools may have sharp edges that can damage sensitive hard floors, such as parquet or linoleum. The manufacturer does not accept any responsibility for damage caused by worn floor tools.

Figure 10

Set the adjustable floor tool:

- Rugs and carpets  =>
- Hard floors  =>

If you are vacuuming up relatively large particles, make sure that you vacuum them up successively and carefully to ensure that the vacuum channel of the floor tool does not become blocked. If necessary, you should raise the nozzle in order to better vacuum up the dirt particles.

Figure 11* Vacuuming with accessories

Attach the nozzles to the suction pipe or hand grip as required:

- a) Crevice nozzle for vacuuming crevices and corners, etc.
- b) Upholstery nozzle for vacuuming upholstered furniture, curtains, etc.
- c) Hard-floor nozzle*
 - with clip-in edge cleaning bristles:
For gentle but effective cleaning of hard floor coverings (tiles, parquet, etc.)
 - without edge cleaning bristles:
For cleaning dirt in gaps and cracks
- The edge cleaning bristles can be removed by pushing the two catches in the direction of the arrows.

Drill dust nozzle

Figure 12*

- a) Secure the drill dust nozzle to the handle and then place against the wall, so that the nozzle drill hole opening sits directly over the hole to be drilled.
- b) Select the lowest power setting and then switch on the vacuum cleaner.
Suction holds the drill dust nozzle in the required position.
- c) Depending on the surface of the wall to be drilled it may be necessary to readjust the power to a higher setting to ensure the drill dust nozzle is firmly attached.
Any fine particles are automatically vacuumed up.

Figure 13

You can use the parking aid on the back of the vacuum cleaner if you wish to stop vacuuming for a short time.

- Once you have switched off the appliance, slide the hook on the floor tool into the recess on the rear of the appliance.

Figure 14

To overcome obstacles, e.g. steps, the appliance can also be carried by the handle on the appliance body.

When the work is done

Figure 15

- a) Pull out the mains plug.
- b) Briefly pull on the power cord and then release it (the power cord retracts automatically).

Figure 16

To store/transport the appliance, you can use the storage aid on the underside of the appliance.

- a) Stand the appliance upright on its end.
- b) Slide the hook on the floor tool into the recess on the underside of the appliance.

Changing the filter

- ! Please note: Always switch off the appliance before
 - changing the filter.

Replacing the dust bag

Figure 17

- If the dust bag change indicator in the lid is filled completely when the floor tool is lifted from the floor with the highest suction level selected, the dust bag must be changed, even though it may not yet be full. Even if the dust bag is not full, it may still need changing, due to the type of dust which has been vacuumed. First check that the nozzle, suction pipe and flexible hose are not blocked, as this would also lead to the dust bag change indicator being triggered.
- The hand grip can easily be detached from the hose to remove blockages.

*depending on model

Figure 18 Opening the lid

- a) Unlock the lid by pulling on the locking lever in the direction of the arrow.
- b) Open the lid in the direction of the arrow.

Figure 19

- a) Close the dust bag by pulling on the locking tab.
 - b) Take out the dust bag.
 - c) Insert a new dust bag.
 - d) Push the dust bag fully into the holder.
- ! **Please note:** the lid will only close if a dust bag has been inserted.

Cleaning the motor protection filter

The motor protection filter should be cleaned regularly by knocking out the dirt and rinsing.

Figure 20

- Open the dust bag compartment lid. **Figure 18**
- a) Release the motor protection filter from the catch by pulling it sideways, and pull it out in the direction of the arrow.
 - b) Clean the motor protection filter by tapping out the dirt.
 - c) If it is very dirty, the motor protection filter should be rinsed.
 - The filter must then be left to dry for at least 24 hours.
 - d) After cleaning, refit the motor protection filter into the appliance, lock it in place and close the dust bag compartment lid.

Maintaining the exhaust filter

Vacuum cleaner with micro-hygiene filter

The exhaust filter is designed so that it does not need to be replaced, provided the appliance is used as intended in the household.

To ensure that the vacuum cleaner is working at its optimum power level, the exhaust filter should be rinsed out after one year. The filtering action of the filter remains intact, even if the filter surface becomes discoloured.

Figure 21*

- Open the dust bag compartment lid. **Figure 18**
- a) Release the filter holder by moving the locking lever in the direction of the arrow.
 - b) Remove the micro-hygiene filter.
 - c) The micro-hygiene filter can be rinsed out.
 - The filter must then be left to dry for at least 24 hours.
 - d) Insert the filter holder into the appliance and lock it in place.

Vacuum cleaner with HEPA filter

If your vacuum cleaner is equipped with a HEPA filter, this must be replaced once a year.

Figure 22*

- Open the dust bag compartment lid. **Figure 18**
- a) Unlock the HEPA filter by moving the locking lever in the direction of the arrow and remove the filter from the appliance.
 - b) Insert the new HEPA filter and lock it in place.

After vacuuming fine dust particles, clean the motor protection filter and, if necessary, replace the microhygiene filter or HEPA filter.

Care

Always switch off the vacuum cleaner and disconnect it from the mains before cleaning the vacuum cleaner. The vacuum cleaner and plastic accessories can be cleaned with ordinary plastic cleaner.

- ! **Do not use abrasive materials, glass-cleaning agents or all-purpose cleaning products. Never immerse the vacuum cleaner in water.**

If required, the dust compartment can be vacuumed out with a second vacuum cleaner or simply with a dry duster/ dusting brush.

Subject to technical modifications.

Nous vous remercions d'avoir choisi un aspirateur Bosch de la série BGLS2.

Cette notice d'utilisation vaut pour différents modèles de la série BGLS2. Il se peut donc que toutes les caractéristiques et fonctions décrites ne concernent pas toutes votre aspirateur. Utilisez exclusivement les accessoires d'origine Bosch. Ils sont spécialement conçus pour votre aspirateur, afin d'obtenir un résultat de nettoyage optimal.

Conservez cette notice d'utilisation. Si vous remettez l'aspirateur à une tierce personne, veuillez-y joindre sa notice d'utilisation.

Veuillez déplier les pages illustrées!

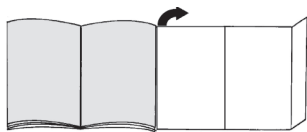

Description de l'appareil

- 1 Brosse adaptable au type de sol (avec manchon de déverrouillage)*
- 2 Brosse pour sols durs (avec manchon de déverrouillage)*
- 3 Poignée
- 4 Flexible d'aspiration
- 5 Tube télescopique avec poussoir (et manchon de déverrouillage)*
- 6 Tube télescopique avec manchon coulissant (et manchon de déverrouillage)*
- 7 Cordon électrique
- 8 Position parking
- 9 Levier de fermeture
- 10 Grille de sortie d'air
- 11 Sac aspirateur
- 12 Filtre de sortie d'air*
- 13 Filtre de protection du moteur, lavable
- 14 Poignée de transport
- 15 Couvercle du compartiment de poussière
- 16 Indicateur de changement de sac*
- 17 Position rangement (sur le dessous de l'appareil)
- 18 Bouton marche/arrêt et variateur de puissance
- 19 Porte-accessoires pour buse combinée*
- 20 Buse combinée*
- 21 Accessoire perceuse*

Pièces de rechange et accessoires en option

A Lot de sacs de rechange

Afin que votre aspirateur fonctionne à son niveau de performance optimal, nous recommandons d'utiliser des sacs aspirateur de rechange d'origine du type G ALL.

Contenu: 4 sacs aspirateurs avec fermeture

Nous vous recommandons d'utiliser exclusivement nos sacs aspirateur d'origine.

Votre appareil est un aspirateur hautement performant qui donne de très bons résultats de nettoyage en cas d'utilisation de sacs aspirateur de qualité supérieure. Seule l'utilisation de sacs aspirateur de qualité supérieure tels que plus particulièrement les sacs aspirateur Bosch d'origine garantit que les valeurs indiquées sur l'étiquette énergie européenne en matière de classe d'efficacité énergétique, de performance de nettoyage et de capacité de remplissage du sac soient atteintes.

L'utilisation de sacs aspirateur de moindre qualité (par ex. sacs en papier) peut, en outre, nuire à la durée de vie et aux performances de votre appareil. Pour finir, l'utilisation de sacs aspirateur inappropriés ou de moindre qualité risque d'endommager votre aspirateur. De tels dommages ne sont pas couverts par notre garantie.

Vous obtiendrez de plus amples informations à ce sujet sous www.bosch-home.com/dust-bag. Vous y avez également la possibilité de commander nos sacs aspirateur d'origine.

B Brosse pour sols durs BBZ123HD

Pour aspirer sur des sols lisses (parquets, carrelages, dalles de terre cuite,...)

Mise en service

Fig. 1

- Insérer la poignée sur le flexible d'aspiration et la fixer.

Fig. 2

- a) Fixer l'embout du flexible dans l'orifice d'aspiration situé sur le couvercle.
- b) Pour retirer le flexible, presser les deux pattes de fixation.

Fig. 3*

- a) Pousser la poignée dans le tube télescopique. Pour le démontage, tourner légèrement la poignée et la retirer du tube.
- b) Pousser la poignée dans le tube télescopique jusqu'à sa fixation. Pour le démontage, presser le manchon de déverrouillage et retirer la poignée.

Fig. 4*

- Pousser le tube télescopique dans le manchon de la brosse pour sols. Pour le démontage, tourner légèrement le tube et le retirer de la brosse pour sols.
- Pousser le tube télescopique dans le manchon de la brosse pour sols jusqu'à sa fixation. Pour le démontage, presser le manchon de déverrouillage et retirer le tube télescopique.

Fig. 5

- Déverrouiller le tube télescopique en tirant le manchon coulissant / poussoir dans le sens de la flèche et régler le tube à la longueur désirée.

Fig. 6*

- Glisser le porte-accessoires sur la buse combinée et l'attacher sur le tube d'aspiration/télescopique.

Fig. 7



- Saisir le cordon électrique par la fiche, le tirer à la longueur désirée et brancher la fiche.

Fig. 8 Mise sous/hors tension

- Allumer l'aspirateur en poussant le bouton marche / arrêt dans le sens de la flèche.

Fig. 9 Réglage de la puissance d'aspiration

La puissance d'aspiration désirée peut être réglée en continu en tournant le bouton de réglage dans le sens de la flèche.

- Plage de faible puissance  => Pour le nettoyage de matières délicates, telles que tissus, voilages, rembourrages, etc. .
- Plage de puissance moyenne  => Pour le nettoyage quotidien en cas de faible salissure.
- Plage de puissance élevée  => Pour le nettoyage de revêtements de sol
Réglage de la puissance d'aspiration/robustes, sols durs et en cas de salissure importante.

Aspiration**Attention**

- Les brosses pour sols sont soumises à une certaine usure en fonction de la nature de votre sol dur (p.ex. carrelages rustiques, rugueux. C'est pourquoi, vous devez vérifier régulièrement la semelle de la brosse. Des semelles de brosse usées, à arêtes coupantes, peuvent occasionner des dommages sur des sols durs fragiles tels que parquets ou linoléum. Le fabricant décline toute responsabilité pour d'éventuels dommages résultant d'une brosse pour sols usée.

Fig. 10

Réglage de la brosse adaptable au type de sol :

- tapis et moquettes  =>
- sols lisses  =>

Si vous aspirez des grosses particules, veillez à les aspirer prudemment l'une après l'autre, afin de ne pas obstruer la conduite d'aspiration de la brosse pour sols. Levez éventuellement la brosse pour faciliter l'aspiration des saletés.

Fig. 11* Aspiration avec des accessoires supplémentaires

Insérer les accessoires sur le tube d'aspiration ou sur la poignée, selon les besoins :

- Suceur long, pour aspirer dans les joints et les coins etc.
- Suceur pour tissus d'ameublement pour aspirer sur des meubles rembourrés, rideaux, etc.
- Brosse pour sols durs*
 - avec couronne de soies clipsable :
Pour un nettoyage minutieux et protecteur de sols durs (carrelage, parquet etc.)
 - sans couronne de soies :
Pour un nettoyage de la poussière dans les rainures est les joints
- La couronne de soies peut être démontée en appuyant sur les deux éléments de clipsage

Accessoire perceuse**Fig. 12***

- Fixer l'accessoire perceuse sur la poignée et le placer sur le mur de telle sorte que l'orifice de perçage de l'accessoire se trouve directement à l'endroit du trou à percer.
- Régler l'appareil à une faible puissance et l'allumer.
- L'aspiration fixe l'accessoire perceuse dans la position souhaitée.
Il est éventuellement nécessaire de corriger le réglage de la puissance en l'augmentant, selon la nature de la surface du mur à percer, afin d'assurer que l'accessoire perceuse se fixe par aspiration.
Les poussières fines sont automatiquement aspirées lors du perçage.

Fig. 13

En cas de courtes pauses d'aspiration, vous pouvez utiliser la position parking à l'arrière de l'appareil.

- Après avoir éteint l'appareil, glisser le crochet situé sur la brosse pour sols dans l'évidement à l'arrière de l'appareil.

Fig. 14

Pour franchir des obstacles, comme des escaliers, l'appareil peut également être porté par la poignée.

Après le travail**Fig. 15**

- Retirer la fiche de la prise secteur.
- Tirer brièvement sur le cordon électrique et le relâcher (le cordon s'enroule automatiquement).

*selon l'équipement

Fig. 16

Pour ranger/transporter l'appareil, vous pouvez utiliser la position rangement sur le dessous de l'appareil.

- a) Placer l'appareil debout.
- b) Glisser le crochet situé sur la brosse pour sols dans l'évidement sur le dessous de l'appareil.

Changement de filtre

! **Attention** : Eteindre l'appareil avant chaque changement de filtre !

Changement du sac aspirateur

Fig. 17

- Si, lorsque la buse d'aspiration est soulevée du sol et que le réglage de la puissance d'aspiration est le plus élevé, l'indicateur de changement de sac sur le couvercle est entièrement rempli, le sac aspirateur doit être changé, même s'il n'est pas entièrement rempli. Dans ce cas la nature de la matière contenue dans le sac rend le changement nécessaire. La brosse, le tube d'aspiration et le flexible d'aspiration ne doivent pas être obstrués, car cela conduit au déclenchement de l'indicateur de changement de sac.
- Pour retirer les obstructions, la poignée peut être facilement détachée du flexible.

Fig. 18 Ouvrir le couvercle

- a) Déverrouiller le couvercle en tirant le levier de fermeture dans le sens de la flèche.
- b) Ouvrir le couvercle dans le sens de la flèche.

Fig. 19

- a) Fermer le sac en tirant sur l'attache de fermeture.
- b) Extraire le sac aspirateur.
- c) Mettre en place un sac neuf.
- d) Introduire le sac dans le support et le pousser jusqu'en butée.

! **Attention** : Le couvercle ferme uniquement si un sac aspirateur est en place.

Nettoyer le filtre de protection du moteur

Le filtre de protection du moteur doit être nettoyé régulièrement en le tapotant ou en le rinçant !

Fig. 20

- Ouvrir le couvercle du compartiment de poussière.
- Fig. 19
- a) Détacher le filtre de protection du moteur de l'encliquetage en le tirant latéralement et le retirer dans le sens de la flèche.
 - b) Nettoyer le filtre de protection du moteur en le tapotant.
 - c) Si le filtre de protection du moteur est très encrassé, il est recommandé de le rincer.
- Laisser ensuite sécher le filtre au moins 24 heures.
- d) Après le nettoyage, glisser le filtre de protection du moteur dans l'appareil, l'encliqueter et fermer le couvercle du compartiment de poussière.

Entretien du filtre de sortie d'air

Aspirateur avec micro-filtre hygiénique

Le filtre de sortie d'air est conçu de telle sorte qu'il n'est pas nécessaire de le changer si l'appareil est utilisé conformément à son emploi prévu.

Afin que l'aspirateur fonctionne à son niveau de performance optimal, il est recommandé de laver le filtre de sortie d'air après un an. L'efficacité du filtre sera conservée, indépendamment d'une éventuelle décoloration de la surface du filtre.

Fig. 21*

- Ouvrir le couvercle du compartiment de poussière.

Fig. 18

- a) Déverrouiller le support de filtre en poussant le levier de fermeture dans le sens de la flèche.
 - b) Enlever le micro-filtre hygiénique.
 - c) Le micro-filtre hygiénique peut être lavé.
- Laisser ensuite sécher le filtre au moins 24 heures.
- d) Introduire le support de filtre dans l'appareil et l'encliqueter.

Aspirateur avec filtre Hepa

Si votre appareil est équipé d'un filtre Hepa, celui-ci doit être changé tous les ans.

Fig. 22*

- Ouvrir le couvercle du compartiment de poussière.

Fig. 18

- a) Déverrouiller le filtre Hepa en poussant le levier de fermeture dans le sens de la flèche et extraire le filtre de l'appareil.
- b) Mettre en place un filtre Hepa neuf et l'encliqueter.

Après l'aspiration de fines particules de poussières, nettoyer le filtre de protection du moteur, changer éventuellement le micro-filtre hygiénique ou le filtre Hepa.

Entretien

Avant chaque nettoyage de l'aspirateur, il faut l'éteindre et retirer la fiche de la prise secteur. L'aspirateur et les accessoires en plastique peuvent être entretenus avec un produit de nettoyage pour plastique usuel du commerce.

! **Ne pas utiliser de produits récurants, de nettoyeurs pour vitres ni de nettoyeurs universels. Ne jamais plonger l'aspirateur dans l'eau.**

Si nécessaire, le compartiment de poussière peut être nettoyé avec un deuxième aspirateur ou simplement avec un chiffon / pinceau à poussière sec.

Sous réserve de modifications techniques.

Ci complimentiamo per la Sua scelta e per il fatto che lei abbia preferito un aspirapolvere Bosch della serie BGLS2.

Nelle presenti istruzioni per l'uso verranno illustrati diversi modelli BGLS2. È pertanto possibile che non tutte le caratteristiche dell'equipaggiamento e le funzioni qui descritte riguardino il modello da Lei scelto. Devono essere utilizzati esclusivamente gli accessori Bosch originali, pensati in modo specifico per il Suo aspirapolvere, al fine di garantire il miglior risultato di pulizia possibile.

Conservare le istruzioni per l'uso. In caso di cessione dell'aspirapolvere a terzi, si raccomanda di consegnare anche le istruzioni per l'uso.

Aprire le pagine illustrate.

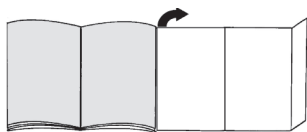

Descrizione dell'apparecchio

- 1 Spazzola commutabile per pavimenti con bussola di sblocco*
- 2 Spazzola per pavimenti duri con bussola di sblocco*
- 3 Impugnatura del tubo flessibile
- 4 Tubo aspirante
- 5 Tubo telescopico con tasto di scorrimento (e bussola di sblocco)*
- 6 Tubo telescopico con guarnizione di scorrimento (e bussola di sblocco)*
- 7 Cavo di collegamento alla rete elettrica
- 8 Supporto ausiliario di parcheggio
- 9 Leva di chiusura
- 10 Griglia di sfatio
- 11 Sacchetto filtro
- 12 Filtro d'igiene*
- 13 Filtro di protezione del motore, lavabile
- 14 Maniglia di trasporto
- 15 Coperchio del vano di raccolta dello sporco
- 16 Indicatore di sostituzione del filtro*
- 17 Strumento ausiliario di stazionamento (sul lato inferiore dell'apparecchio)
- 18 Tasto ON/OFF e selettore della potenza
- 19 Bocchetta per imbottiture
- 20 Bocchetta per imbottiture professionale*
- 21 Aspiratore per trapano*

Parti di ricambio e accessori speciali

A Confezione del filtro di ricambio

Affinché l'apparecchio lavori al livello di prestazione ottimale, consigliamo l'impiego di sacchetti di ricambio originali del tipo G ALL.

Contenuto: 4 sacchetti filtro con sistema di chiusura

Vi consigliamo di usare esclusivamente i nostri sacchetti raccogli-polvere originali.

L'apparecchio che avete acquistato è un aspirapolvere altamente efficiente che consente di raggiungere eccellenti risultati di pulizia purché vengano utilizzati sacchetti raccogli-polvere di qualità elevata. Soltanto l'utilizzo di sacchetti raccogli-polvere di qualità elevata, come in particolare il sacchetto raccogli-polvere originale Bosch, garantisce che vengano raggiunti i valori indicati nell'etichetta energetica EU in merito a classe di efficienza energetica, aspirazione della polvere e capacità di trattenerla la polvere.

Usare sacchetti raccogli-polvere di qualità inferiore (ad es. sacchetti di carta) può inoltre influire negativamente sulla durata e sulle prestazioni dell'apparecchio. Infine l'utilizzo di sacchetti raccogli-polvere non su misura o di qualità scadente può causare danni all'aspirapolvere. Tali danni non sono coperti dalla nostra garanzia.

Maggiori informazioni sull'argomento sono disponibili su www.bosch-home.com/dust-bag. Nel sito avete anche la possibilità di ordinare i nostri sacchetti raccogli-polvere originali.

B Bocchetta per pavimenti duri BBZ123HD

Per aspirare pavimenti lisci (parquet, piastrelle, terracotta, ecc.)

Messa in funzione

Figura 1

- Collegare e fissare l'impugnatura al tubo flessibile di aspirazione.

Figura 2

- a) Inserire il tronchetto di aspirazione nell'apposita apertura sul coperchio, facendolo innestare in posizione.
- b) Per rimuovere il tubo flessibile di aspirazione, premere i due nottolini ed estrarre il tubo.

Figura 3*

- a) Inserire l'impugnatura nel tubo telescopico. Per separare i componenti, ruotare leggermente l'impugnatura ed estrarla dal tubo.
- b) Inserire l'impugnatura nel tubo telescopico fino allo scatto. Per sbloccare, premere la bussola di sblocco e rimuovere l'impugnatura.

Figura 4*

- a) Inserire il tubo telescopico nel raccordo della spazzola per pavimenti. Per separare i componenti, ruotare leggermente il tubo ed estrarlo dalla spazzola per pavimenti.
- b) Spingere il tubo telescopico nel raccordo della spazzola per pavimenti fino allo scatto. Per sbloccare, premere la bussola di sblocco e rimuovere il tubo telescopico.

Figura 5

- Regolando il tasto di scorrimento / la guarnizione di scorrimento nel senso indicato dalla freccia, sbloccare il tubo telescopico e regolare la lunghezza desiderata.

Figura 6*

- Spingere il supporto per accessori sulla bocchetta combinata e agganciarlo al tubo di aspirazione/tubo telescopico.

Figura 7



- Afferrare il cavo di collegamento alla rete elettrica a livello della spina, estrarlo fino a ottenere la lunghezza desiderata e inserire quindi la spina.

Figura 8 Attivazione/disattivazione

- Attivare/disattivare l'aspirapolvere azionando il tasto ON/OFF.

Figura 9 Regolazione della forza di aspirazione

La forza di aspirazione desiderata può essere regolata su più livelli ruotando il selettore nel senso indicato dalla freccia.

- Potenza minima
Per la pulizia di materiali delicati, quali ad es. imbottiture, tende, ecc. => 
- Potenza media
Per la pulizia quotidiana in condizioni di sporco limitato. => 
- Potenza elevata
Per la pulizia di rivestimenti resistenti, di pavimenti duri e in caso di forte sporco. => 

Aspirazione

! Attenzione

- Le spazzole per pavimenti sono soggette a forte usura in base alle caratteristiche del pavimento duro (come piastrelle grezze, in cotto). È quindi importante controllare a intervalli regolari la base della spazzola. Basi usurate o con spigoli vivi possono danneggiare i pavimenti più delicati, come il parquet e il linoleum. Il produttore non risponde di eventuali danni derivanti dall'utilizzo di spazzole usurate.

Figura 10

Regolazione della bocchetta per pavimenti commutabili:

- Tappeti e moquette => 
- Pavimenti lisci => 

Quando vengono aspirate particelle più grosse, assicurarsi che esse siano aspirate in successione e con cura per evitare che si occluda il canale di aspirazione della spazzola. Eventualmente sollevare la spazzola per poter aspirare meglio lo sporco.

Figura 11* Aspirazione con accessori aggiuntivi

Applicare le spazzole al tubo di aspirazione o all'impugnatura, in funzione delle proprie esigenze:

- a) La bocchetta per fessure permette di aspirare fessure, angoli, ecc.
- b) La bocchetta per imbottiture permette di aspirare imbottiture di mobili, tende, ecc.

c) Spazzola per pavimenti duri*

- con setole innestate:
per la pulizia efficace e allo stesso tempo delicata di rivestimenti di pavimenti duri (piastrelle, parquet, ecc.)
 - senza setole:
per eliminare lo sporco da scanalature e fughe
- È possibile rimuovere le setole premendo entrambi i bloccaggi nella direzione indicata dalla freccia

Bocchetta per perforazioni

Figura 12*

- Fissare la bocchetta per perforazioni all'impugnatura e applicarla quindi alla parete in modo che l'apertura dalla bocchetta si venga a trovare direttamente al di sopra del foro da effettuare.
- Impostare l'apparecchio sul livello di potenza minimo e attivarlo.
- La bocchetta per perforazioni viene mantenuta nella posizione desiderata dalla stessa forza di aspirazione. A seconda delle caratteristiche della superficie della parete da perforare, potrebbe essere necessario regolare ulteriormente la potenza al fine di ottimizzare il fissaggio della bocchetta per perforazioni. Durante la perforazione, la polvere fine viene aspirata automaticamente.

Figura 13

In caso di brevi pause è possibile utilizzare il supporto ausiliario di parcheggio situato sul lato posteriore dell'apparecchio.

- In seguito alla disattivazione dell'apparecchio, inserire il gancio della spazzola per pavimenti nell'apposita fessura sul lato dell'apparecchio.

Figura 14

Per superare ostacoli, quali per esempio le scale, è possibile trasportare l'apparecchio afferrandolo in corrispondenza dell'impugnatura.

Dopo la pulizia

Figura 15

- a) Estrarre la spina.
- b) Tirare brevemente il cavo di collegamento alla rete elettrica e rilasciarlo subito (il cavo si arrotola automaticamente).

Figura 16

Per trasportare e /riporre l'apparecchio, è possibile servirsi dello strumento ausiliario di stazionamento situato sul lato inferiore dell'apparecchio stesso.

- a) Posizionare l'apparecchio verticalmente.
- b) Inserire il gancio della bocchetta per pavimenti nell'apposita fessura sul lato inferiore dell'apparecchio.

Sostituzione del filtro

- ! Attenzione: spegnere l'apparecchio prima di sostituire il filtro!

* a seconda della specifica dotazione

Sostituzione del sacchetto filtro

Figura 17

- Se con la spazzola per pavimenti sollevata da terra e la potenza di aspirazione impostata sulla regolazione massima, l'indicatore di sostituzione del filtro sul coperchio è completamente pieno, occorre sostituire il sacchetto raccogli-polvere anche se non è ancora pieno. In questo caso è il tipo di contenuto a rendere necessaria la sostituzione. La bocchetta, il tubo di aspirazione e il tubo flessibile non devono essere intasati; in caso contrario, l'indicatore di sostituzione del filtro potrebbe scattare.
- Per eliminare le occlusioni, è possibile staccare l'im-pugnatura dal tubo flessibile.

Figura 18 Apertura coperchio

- a) Sbloccare il coperchio tirando la leva di chiusura nel senso indicato dalla freccia.
- b) Aprire il coperchio tirando nel senso indicato dalla freccia.

Figura 19

- a) Chiudere il sacchetto filtro tirando la linguetta di chiusura.
- b) Estrarre il sacchetto filtro.
- c) Inserire un nuovo sacchetto filtro.
- d) Inserire il sacchetto filtro sul supporto fino al raggiungimento del dispositivo di arresto.

⚠ **Attenzione:** il coperchio si chiude solo dopo che è stato applicato il sacchetto filtro.

Pulizia del filtro di protezione del motore

Si consiglia di pulire il filtro di protezione del motore a intervalli regolari, battendolo leggermente e lavandolo!

Figura 20

- Aprire il coperchio del vano di raccolta dello sporco.
- Figura 18
- a) Sbloccare il filtro di protezione del motore tirandolo lateralmente ed estrarlo seguendo la direzione indicata dalla freccia.
 - b) Pulire il filtro di protezione del motore battendolo leggermente.
 - c) In caso di forte sporco, è necessario lavare il filtro di protezione del motore.
 - Successivamente, lasciarlo asciugare per almeno 24 ore.
 - d) In seguito alla pulizia, inserire il filtro di protezione del motore nell'apparecchio, fissarlo bene e chiudere il coperchio del vano di raccolta dello sporco.

Cura del filtro estraibile

Aspirapolvere con microfiltro igiene

Se l'apparecchio viene utilizzato in modo conforme per le pulizie domestiche non è necessario sostituire il filtro estraibile.

Affinché l'aspirapolvere lavori al livello di prestazione ottimale, il filtro estraibile deve essere lavato dopo un anno. La presenza di eventuali alterazioni cromatiche sulla superficie del filtro non ne pregiudica l'efficacia.

Figura 21*

- Aprire il coperchio del vano di raccolta dello sporco.
- Figura 18
- a) Sbloccare il portafiltro azionando la leva di chiusura nel senso indicato dalla freccia.
 - b) Rimuovere il microfiltro igiene.
 - c) Il microfiltro igiene può essere lavato.
Successivamente, lasciarlo asciugare per almeno 24 ore.
 - d) Montare il portafiltro sull'apparecchio e farlo innestare in posizione.

Aspirapolvere con filtro Hepa

Se l'apparecchio è dotato di un filtro Hepa, questo deve essere sostituito una volta all'anno.

Figura 22*

- Aprire il coperchio del vano di raccolta dello sporco.
- Figura 18
- a) Azionando la leva di chiusura nel senso indicato dalla freccia, sbloccare il filtro Hepa ed estrarlo dall'apparecchio.
 - b) Montare il nuovo filtro Hepa e farlo innestare in posizione.

Dopo aver aspirato particelle di polvere fini, pulire il filtro di protezione del motore e, se necessario, sostituire il microfiltro igiene o il filtro Hepa.

Manutenzione

Prima di pulire l'aspirapolvere, è necessario disattivarlo e staccare la spina. L'aspirapolvere e gli accessori in materiale plastico possono essere puliti con un normale detergente per plastica.

⚠ **Non utilizzare strumenti abrasivi né detersivi universali o per vetro. Non immergere mai l'aspirapolvere nell'acqua.**

Il vano di raccolta dello sporco può essere pulito se necessario con un altro aspirapolvere o semplicemente mediante un panno/ pennello asciutto.

Con riserva di modifiche tecniche.

Het verheugt ons dat u voor een Bosch stofzuiger uit de serie BGLS2 hebt gekozen.

In deze gebruiksaanwijzing worden verschillende BGL2 – modellen beschreven. Het is dan ook mogelijk dat niet alle genoemde kenmerken en functies gelden voor uw toestel. U dient alleen gebruik te maken van originele accessoires van Bosch, die speciaal voor uw stofzuiger ontwikkeld zijn, om een zo goed mogelijk resultaat te bereiken.

De gebruiksaanwijzing goed bewaren. Wanneer u de stofzuiger doorgeeft aan derden de gebruiksaanwijzing erbij voegen.

Gelieve de pagina's met afbeeldingen uit te klappen!

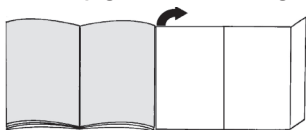

Beschrijving van het toestel

- 1 Omschakelbaar vloermondstuk (met ontgrendelingshuls)*
- 2 Mondstuk voor harde vloeren (met ontgrendelingshuls)*
- 3 Handgreep van de slang
- 4 Zuigslang
- 5 Telescoopbuis met schuifknop (en ontgrendelingshuls)*
- 6 Telescoopbuis met schuifmanchet (en ontgrendelingshuls)*
- 7 Elektriciteitsnoer
- 8 Parkeerhulp
- 9 Afsluithendel
- 10 Uitblaasrooster
- 11 Filterzak
- 12 Uitblaasfilter*
- 13 Motorbeveiligingsfilter, wasbaar
- 14 Handvat
- 15 Deksel van het stofcompartiment
- 16 Filtervervangindicatie*
- 17 Uitschakelhulp (aan de onderkant van het apparaat)
- 18 Aan-/uitknop en vermogensregelaar
- 19 Accessoirehouder voor combimondstuk*
- 20 Combimondstuk*
- 21 Boormondstuk*

Onderdelen en extra toebehoren

A Reservefilterverpakking

Om uw toestel optimaal te laten functioneren, raden wij het gebruik van originele vervangingszakken van het type G ALL aan.

Inhoud: 4 filterzakken met afsluiting

Wij adviseren u om uitsluitend gebruik te maken van onze originele stofzakken.

Uw apparaat is een zeer efficiënte stofzuiger, die bij het gebruik van hoogwaardige stofzakken zeer goede resultaten geeft. Alleen bij gebruik van hoogwaardige stofzakken, met name de originele stofzuigerzakken van Bosch, worden de waarden bereikt die op het EU energie-label staan aangegeven voor de energie-efficiëncyklasse, de stofopname en het stofretentievermogen.

Bij gebruik van stofzakken van mindere kwaliteit (bijv. papieren zakken) kunnen bovendien de levensduur en het vermogen van uw toestel aanzienlijk worden beïnvloed. Ook kan uw stofzuiger door het gebruik van niet goed passende of kwalitatief mindere stofzakken beschadigd raken. Deze schade valt niet onder onze garantie.

Meer informatie hierover vindt u onder www.bosch-home.com/dust-bag. Hier kunt u ook onze originele stofzuigerzakken bestellen.

B Mondstuk voor harde vloeren BBZ123HD

Voor het schoonzuigen van harde vloeren (parket, tegels, terracotta,...)

De stofzuiger in gebruik nemen

Afbeelding 1

- Handgreep op de zuigslang steken en laten inklikken.

Afbeelding 2

- a) Het aansluitstuk van de zuigslang in de zuigopening in het deksel klikken.
- b) Bij het verwijderen van de zuigslang beide ontgrendelingshuls samendrukken en de slang eruit trekken.

Afbeelding 3*

- a) Handgreep in de telescoopbuis schuiven. Om de verbinding op te heffen de handgreep een beetje draaien en uit de buis trekken.
- b) Handgreep in de telescoopbuis schuiven tot hij inklikt. Om de verbinding op te heffen op de ontgrendelingshuls drukken en de handgreep eruit trekken.

Afbeelding 4*

- a) Telescoopbuis in het aansluitstuk van het vloermondstuk steken. Om de verbinding op te heffen de buis een beetje draaien en uit het vloermondstuk trekken.
- b) Telescoopbuis in het aansluitstuk van het vloermondstuk steken tot hij inklikt. Om de verbinding los te maken de ontgrendelingshuls indrukken en de telescoopbuis eruit trekken.

Afbeelding 5

- Door de schuifmanchet / schuifknop in de richting van de pijl te schuiven de telescoopbuis ontgrendelen en de gewenste lengte instellen.

Afbeelding 6*

- De accessoirehouder op het combimondstuk schuiven en op de zuig-/telescoopbuis clipsen.

Afbeelding 7



- Elektriciteits snoer bij de stekker vastpakken, tot de gewenste lengte uittrekken en de netstekker in het stopcontact steken.

Afbeelding 8 In- / Uitschakelen

- Stofzuiger inschakelen door de aan/uitknop in de richting van de pijl in te drukken.

Afbeelding 9 Zuigkracht regelen

Door de regelknop in de richting van de pijl te draaien kan de gewenste zuigkracht traploos worden ingesteld.

- Lage stand => 
Voor het schoonzuigen van kwetsbare stoffen, bijv. bekleding, gordijnen, etc. .
- Gemiddelde stand => 
Voor de dagelijkse reiniging bij geringe vervuiling.
- Hoogste stand => 
Voor het reinigen van zware vloerbedekking, harde vloeren en bij sterke vervuiling.



Zuigen

! Let op!

- Vloermondstukken staan, afhankelijk van het type harde vloer (bijv. ruwe, rustieke tegels) bloot aan een bepaalde mate van slijtage. Daarom dient u regelmatig de onderkant van het mondstuk te controleren. Wanneer de onderkant van het mondstuk versleten is of scherpe randen heeft, kan dit schade veroorzaken aan kwetsbare harde vloeren, zoals parket of linoleum. De fabrikant is niet aansprakelijk voor eventuele schade die veroorzaakt wordt door een versleten mondstuk.

Afbeelding 10

Omschakelbaar vloermondstuk instellen:

- vast tapijt en vloerbedekking => 
- gladde vloeren => 

Let er bij het opzuigen van grotere deeltjes op dat u deze na elkaar en voorzichtig opzuigt, zodat het zuigkanaal van het vloermondstuk niet verstopt raakt. Eventueel moet u het mondstuk optillen om de vuildeeltjes beter op te kunnen zuigen.

Afbeelding 11* Zuigen met extra toebehoren

Mondstukken naar behoefte op de handgreep of de zuigbuis steken:

- a) Mondstuk voor kieren bij de schoonzuigen van kieren en hoeken, etc.
- b) Bekledingsmondstuk voor het afzuigen van gestoffeerde meubelen, gordijnen etc.

c) Mondstuk voor harde vloeren*

- met opgeklitte borstelkrans:
Voor een effectieve en tegelijk behoedzame reiniging van harde voerbedekking (tegels, parket etc.)
 - zonder borstelkrans
Voor het verwijderen van vuil uit spleten en kieren
- De borstelkrans kan worden afgenomen door in de richting van de pijl op beide vergrendelingen te drukken

Boormondstuk

Afbeelding 12*

- a) Het boormondstuk aan de handgreep bevestigen en zo tegen de wand plaatsen dat de boorgatopening van het mondstuk zich exact op het te boren gat bevindt.
- b) Het apparaat instellen op een laag vermogensniveau en vervolgens inschakelen.
- c) Het boormondstuk wordt door de zuigkracht in de gewenste positie gehouden. Eventueel is het aanbevolen het vermogen, afhankelijk van het oppervlak van de te boren wand, wat hoger af te stellen, om er zeker van te zijn dat het boormondstuk zich vastzuigt. Tijdens het boren wordt het fijne stof automatisch weggezogen.

Afbeelding 13

Bij korte zuigpauzes kunt u de parkeerhulp aan de achterkant van het apparaat gebruiken.

- Na het uitschakelen van het toestel de haak aan het vloermondstuk in de uitsparing aan de achterkant van het toestel schuiven.

Afbeelding 14

Om hindernissen te nemen, bijv. trappen, kan het toestel ook aan het handvat getransporteerd worden.

Na het werk

Afbeelding 15

- a) De stekker uit het stopcontact halen.
- b) Kort aan het elektriciteits snoer trekken en loslaten (het snoer rolt automatisch op).

Afbeelding 16

Voor het neerzetten/transporteren van het toestel kunt u de neerzethulp aan de onderkant van het toestel gebruiken.

- a) Het apparaat rechtop neerzetten.
- b) De haak op het vloermondstuk in de uitsparing aan de onderkant van het toestel schuiven.

Vervanging filter

- ! **Let op:** het toestel altijd uitschakelen alvorens van filter te wisselen!

Filterzak vervangen

Afbeelding 17

- IIs de filtervervangindicatie in het deksel continu verlicht terwijl het mondstuk niet op de grond rust en de hoogste stand is ingeschakeld, dan moet de filterzak vervangen worden, ook als hij nog niet vol is. In dit geval is vervanging noodzakelijk vanwege de aard van de inhoud van de zak. Mondstuk, zuigbuis en zuigslang mogen hierbij niet verstopt zijn, omdat hierdoor ook de filtervervangindicatie wordt geactiveerd.
- Om verstoppingen te verwijderen kan de handgreep gemakkelijk van de slang worden losgemaakt.

Afbeelding 18 Deksel openen

- a) Deksel ontgrendelen door de afsluithendel in de richting van de pijl te trekken.
- b) Deksel in de richting van de pijl openen.

Afbeelding 19

- a) Filterzak sluiten door aan het sluitlipje te trekken.
- b) Filterzak uitnemen.
- c) Nieuwe filterzak inbrengen.
- d) Filterzak tot aan de aanslag in de houder schuiven.

Let op: deksel sluit alleen wanneer de filterzak is geplaatst.

Motorbeveiligingsfilter schoonmaken

Het motorbeveiligingsfilter dient regelmatig te worden schoongemaakt door het uit te kloppen of uit te wassen!

Afbeelding 20

- Deksel van het stofcompartiment openen.
- Afbeelding 18**
- a) Motorbeveiligingsfilter door hem naar de zijkant te trekken uit de vergrendeling halen en in de richting van de pijl naar buiten trekken.
 - b) Motorbeveiligingsfilter reinigen door hem uit te kloppen.
 - c) Bij sterke verontreiniging moet de motorbeveiligingsfilter worden uitgewassen.
- De filter vervolgens minstens 24 uur laten drogen.
- d) Na het reinigen de motorbeveiligingsfilter inschuiven, vergrendelen en het deksel van het stofcompartiment sluiten.

Uitblaasfilter-onderhoud

Stofzuiger met micro-hygiënefilter

De uitblaasfilter is zo gemaakt, dat hij niet vervangen hoeft te worden wanneer het toestel volgens voorschrift in het huishouden gebruikt wordt.

Voor een blijvend optimale werking van de stofzuiger dient de uitblaasfilter na een jaar te worden uitgewassen. De werking van de filter blijft ongeacht een mogelijke verkleuring van het filteroppervlak behouden.

Afbeelding 21*

- Deksel van het stofcompartiment openen.

Afbeelding 18

- a) De filterhouder ontgrendelen door in de richting van de pijl op de afsluithendel te drukken.
- b) Micro-hygiënefilter verwijderen.
- c) Micro-hygiënefilter kan worden uitgewassen. Het filter vervolgens minstens 24 uur laten drogen.
- d) Filterhouder in het apparaat inbrengen en laten inklikken.

Stofzuiger met Hepa-filter

Is uw toestel met een Hepa-filter uitgerust, dan moet dit jaarlijks vervangen worden.

Afbeelding 22*

- Deksel van het stofcompartiment openen.

Afbeelding 18

- a) Door in de richting van de pijl op de afsluithendel te drukken het Hepa-filter ontgrendelen en uit het apparaat nemen.
- b) Nieuw Hepa-filter plaatsen en vastzetten.

Na het opzuigen van fijne stofdeeltjes de motorbeveiligingsfilter schoonmaken, eventueel de micro-hygiënefilter of HEPA-filter vervangen.

Onderhoud

Voor het schoonmaken dient de stofzuiger altijd te worden uitgeschakeld en de stekker uit het stopcontact te worden gehaald. De stofzuiger en toebehoren van kunststof kunnen met een in de handel gebruikelijk schoonmaakmiddel voor kunststof worden onderhouden.

Geen schuurmiddelen, glas- of allesreiniger gebruiken. De stofzuiger nooit in water houden.

Het stofcompartiment kan indien nodig met een tweede stofzuiger worden uitgezogen, of eenvoudig met een droge stofdoek of stofwast worden schoongemaakt.

Technische wijzigingen voorbehouden.

Tillykke med den nye Bosch støvsuger fra serien BGL2. I denne brugsanvisning beskrives forskellige BGL2-modeller. Det er derfor muligt, at nogle af de beskrevne funktioner og udstyr ikke findes på den aktuelle model. Det anbefales, at der altid anvendes originalt tilbehør fra Bosch, fordi dette tilbehør er blevet specielt udviklet netop til denne støvsuger for at opnå det optimale bedste resultat af støvsugningen.

Opbevar brugsanvisningen. Når støvsugeren gives videre til andre, skal brugsanvisningen også gives med.

Fold siderne med figurerne ud!

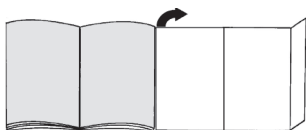

Beskrivelse

- 1 Universalgulvmundstykke (med frigøringsmuffe)*
- 2 Mundstykke til hårde gulvbelægninger (med frigøringsmuffe)*
- 3 Sugelangge-håndgreb
- 4 Sugelangge
- 5 Teleskoprør med skydeknapp (og frigøringsmuffe)*
- 6 Teleskoprør med skydemanchet (og frigøringsmuffe)*
- 7 Netttilslutningsledning
- 8 Parkeringsssystem
- 9 Låsehåndtag
- 10 Udblæsningsgitter
- 11 Filterpose
- 12 Udblæsningsfilter*
- 13 Motorbeskyttelsesfilter, vaskbart
- 14 Bærehåndtag
- 15 Støvrømslåg
- 16 Filterskiftindikator*
- 17 Parkeringsssystem (på apparatets underside)
- 18 Tænd/sluk-knap og effektregulering
- 19 Tilbehørholder til kombimundstykke*
- 20 Kombimundstykke*
- 21 Mundstykke for borestøv*

Reserve dele og ekstra tilbehør

A Udskiftningsfilterpakke

For at sikre at støvsugeren kan arbejde med optimal effekt, anbefaler vi, at der anvendes originale støvposer af typen G ALL.

Indhold: 4 filterposer med lukkemekanisme

Vi anbefaler udelukkende at anvende vores originale støvposer.

Dette apparat er en højeffektiv støvsuger, som er i stand til at yde en særdeles effektiv rengøring, når der anvendes kvalitets-støvposer. Kun ved anvendelse af støvposer af høj kvalitet, og herunder især originale støvposer fra Bosch, kan det sikres, at værdierne for energieffektivitetsklasse, støvoptagelse og støvabsorptionsevne, som er angivet i EU energimærket, bliver opnået.

Ved anvendelse af støvposer af ringere kvalitet (f.eks. af papir) kan apparatets levetid og ydeevne derudover påvirkes negativt. Anvendelse af støvposer, som ikke passer eller er af dårlig kvalitet, kan også medføre skader på støvsugeren. Sådanne skader er ikke omfattet af vores garanti.

Der findes flere oplysninger om dette på www.bosch-home.com/dust-bag. Der er der også mulighed for at bestille vores originale støvsugerposer.

B Mundstykke til hårde underlag BBZ123HD

Til støvsugning af glatte gulve (parket, fliser, terrakotta osv.)

Ibrugtagning

Figur 1

- Sæt håndgrebet på slangen, og lad det klikke på plads.

Figur 2

- a) Bring slangestudsens indgreb i sugeåbningen i låget.
- b) For at fjerne håndgrebet skal de to holdetapper trykkes sammen og slangen trækkes ud.

Figur 3*

- a) Skub håndgrebet ind i teleskoprøret. Drej håndgrebet lidt, når håndgreb og rør skal skilles ad igen, og træk det ud af røret.
- b) Skub håndgrebet ind i teleskoprøret, indtil det gør i indgreb. Tryk på låsemuffen, og træk håndgrebet ud, når delene skal skilles ad igen.

Figur 4*

- a) Sæt teleskoprøret ind i studsens i gulvmundstykket. Drej røret lidt, når rør og gulvmundstykke skal skilles ad igen, og træk det ud af gulvmundstykket.
- b) Skub teleskoprøret ind i gulvmundstykkets studs, indtil det går i indgreb. Tryk på låsemuffen, og træk teleskoprøret ud, når delene skal skilles ad igen.

Figur 5

- Frigør teleskoprøret ved at flytte på skydemanchetten / skydeknappen i pilens retning, og indstil den ønskede længde.

Figur 6*

- Skyd tilbehørholderen på kombimundstykket, og klips den fast på suge-/teleskoprøret.

Figur 7

- Hold i stikket på netledningen, træk ledningen ud til den ønskede længde, og stik stikket i en kontakt.



*afhængigt af udstyr

Figur 8 Tænde/slukke

- Tænd for støvsugeren ved at bevæge tænd-/slukknappen i pilens retning.

Figur 9 Regulering af sugestyrke

Den ønskede sugestyrke kan indstilles trinløst ved at dreje regulatorknappen i pilens retning.

- Lavt effektområde
Til støvsugning af skrøbelige stoffer, f.eks. polster, gardiner, etc. . => 
- Middel effektområde
Til daglig rengøring ved ringe tilsmudsning. => 
- Høj sugeeffekt
Til rengøring af robuste gulvbelægninger, hårde gulve og ved stærk tilsmudsning. => 



Støvsugning

! Vigtigt!

- Gulvmundstykker udsættes afhængigt af beskaffenheden af det hårde gulv (f.eks. ru, rustikke fliser) for et vist slid. Derfor skal mundstykkets glidesål kontrolleres med regelmæssige mellemrum. Slidte eller skarpkantede undersider på mundstykker kan beskadige sarte gulve som parket eller linoleum. Producenten hæfter ikke for evt. skader, som er opstået som følge af et slidt gulvmundstykke.

Figur 10

Indstilling af universalgulvmundstykket:

- Gulvtæpper og tæppebelagte gulve => 
- Glatte gulve => 

Når du suger større partikler op, skal du sørge for at suge disse partikler forsigtigt op en efter en, så gulvmundstykkets sugekanal ikke tilstoppes. Løft eventuelt mundstykket lidt, så det bedre kan suge snavspartiklerne ind.

Figur 11 Støvsugning med ekstra tilbehør

Sæt det ønskede mundstykke på hhv. sugerør eller håndgreb.

- Fugemundstykke til støvsugning af fuger, hjørner, etc.
 - Polstermundstykke til støvsugning af polstrede møbler, forhæng, etc.
 - Mundstykke til hårde gulve*
 - med påklipsbar børstering
 - Til effektiv og samtidig skånsom rengøring af hårde gulvbelægninger (fliser, parket, osv.)
 - uden børstering
 - Til rengøring af snavs i fuger og sprækker
- Børstekransen kan tages af ved at trykke de to indgrebsanordninger i pilens retning

Mundstykke for borestøv

Figur 12*

- Fastgør boremundstykket i håndgrebet, og placer det på væggen, så mundstykkets boringsåbning er placeret direkte over det sted, hvor der skal bores et hul.
- Indstil støvsugeren til lav sugestyrke, og tænd derefter for den.
- Mundstykket for borestøv bliver holdt på plads i den ønskede position af sugestyrken. Sugestyrken skal, afhængigt af væggen overflade, eventuelt senere indstilles til et højere trin, så mundstykket kan suge sig fast til væggen. Når der bores, bliver det fine borestøv automatisk suget bort.

Figur 13

Ved korte pauser i støvsugningen kan De benytte parkeringssystemet på bagsiden af støvsugeren.

- Når støvsugeren er slukket, skydes hagen på gulvmundstykket ind i udsparringen på siden af apparatet.

Figur 14

Støvsugeren er forsynet med et håndtag, så den er lettere at bære hen over forhindringer, som f.eks. trapper.

Efter arbejdets afslutning

Figur 15

- Træk netstikket ud.
- Træk kort i netledningen, og slip den (ledningen rulles automatisk op).

Figur 16

De kan benytte parkeringssystemet på undersiden af apparatet, når det skal transporteres / sættes væk.

- Stil apparatet væk i oprejst tilstand.
- Pres krogen i gulvmundstykket ind i udsparringen på apparatets underside.

Filterskift

! **Vigtigt:** Sluk altid apparatet, før du skifter filter!

Udskifte filterposer

Figur 17

- Hvis filterskiftindikatoren i låget er helt udfyldt, når mundstykket ved højeste sugeeffekt er løftet op fra gulvet, skal støvposen udskiftes, også selv om den ikke er fyldt. I så fald er det arden af det opsugede materiale, der gør dette nødvendigt. Mundstykke, rør og støvsugerslange må ikke være tilstoppet, fordi dette også kan aktivere filterskiftindikatoren.
- For at fjerne tilstopninger kan håndgrebet let løsnes fra slangen.

*afhængigt af udstyr

Figur 18 Åbne låg

- a) Frigør låget ved at trække lukkegrebet i pilens retning.
- b) Åbn låget i pilens retning.

Figur 19

- a) Luk filterposen ved at trække i lukkelasken.
- b) Tag filterposen ud.
- c) Isæt en ny filterpose.
- d) Pres filterposen ned i holderen indtil stop.

- ! **Bemærk:** Låget kan kun lukkes, når der er placeret en
- filterpose i støvsugeren.

Rensning af motorbeskyttelsesfiltret

Motorbeskyttelsesfiltret skal med regelmæssige mellemrum bankes rent eller vaskes!

Figur 20

- Luk støvrumslåget op. **Figur 18**
- a) Frigør motorbeskyttelsesfiltret ved at trække det sideværts ud af låsemekanismen, og træk det ud i pilens retning.
- b) Rengør motorbeskyttelsesfiltret ved at banke det, til det er rent.
- c) Hvis motorbeskyttelsesfiltret er meget snavset, bør det vaskes.
 - Lad derefter filtret tørre i mindst 24 timer.
- d) Sæt det rensede motorbeskyttelsesfilter ind i apparatet igen, lad det gå i indgreb, og luk støvrumslåget.

Pleje af udblæsningsfilter

Støvsuger med mikrohygiejnefilter

Udblæsnings-filtret er konstrueret, så det normalt aldrig skal udskiftes, når støvsugeren anvendes iht. sit formål i boligen.

For at støvsugeren skal vedblive at arbejde med optimal sugeeffekt, skal udblæsnings-filtret normalt vaskes efter et år. Filtrets filtreringsevne bevares uafhængigt af en eventuel misfarvning af filtrets overflade.

Figur 21*

- Luk støvrumslåget op. **Figur 18**
- a) Frigør filterholderen ved at trække lukkegrebet i pilens retning.
- b) Tag mikrohygiejnefiltret ud.
- c) Mikrohygiejnefiltret kan vaskes rent.
 - Lad derefter filtret tørre i mindst 24 timer.
- d) Sæt filterholderen i apparatet, og fastgør den.

Støvsuger med Hepa-filter

Hvis apparatet er udstyret med en Hepa-filter, skal det udskiftes en gang om året.

Figur 22*

- Luk støvrumslåget op. **Figur 18**
- a) Frigør Hepa-filtret ved at bevæge lukkegrebet i pilens retning, og tag det ud af apparatet.
- b) Isæt et nyt Hepa-filter, og fastgør det.

Efter støvsugning af fine støvpartikler skal motorbeskyttelsesfiltret rengøres, og eventuelt skal mikrohygiejnefiltret eller Hepa-filtret udskiftes.

Pleje

Sluk altid for støvsugeren og træk netstikket ud af stikkontakten, inden støvsugeren rengøres. Støvsugere og tilbehørsdele af kunststof kan plejes med et gængs rengøringsmiddel til kunststof.

- ! **Anvend aldrig skuremidler, glas- eller universal-**
- **rengøringsmidler. Dyp aldrig støvsugeren i vand.**

Støvrummet kan suges rent efter behov med en anden støvsuger eller blot rengøres med en tør støvklud / støvpensel.

Det gleder oss at du har valgt en støvsuger fra Bosch i serien BGL2.

I denne bruksanvisningen presenteres forskjellige BGL2-modeller. Det kan derfor hende at ikke alle kjennetegn og funksjoner gjelder for akkurat din modell. For at støvsugeren skal fungere optimalt, bør du bare bruke originalt tilbehør fra Bosch som er utviklet spesielt for din støvsuger.

Ta godt vare på bruksanvisningen. Bruksanvisningen må følge med hvis støvsugeren skifter eier.

Brett ut bildesidene.

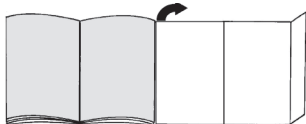

Beskrivelse av apparatet

- 1 Omstillbart gulvmunnstykke (med låsering)*
- 2 Munnstykke for harde gulv (med låsering)*
- 3 Slangehåndtak
- 4 Sugelange
- 5 Teleskoprør med skyvetast (og låsehylse)*
- 6 Teleskoprør med skyvemansjett (og låsehylse)*
- 7 Strømledning
- 8 Parkeringshjelp
- 9 Låsestang
- 10 Utblåsingssitter
- 11 Filterpose
- 12 Utblåsingfilter*
- 13 Motorfilter, vaskbart
- 14 Bærehåndtak
- 15 Støvomdeksel
- 16 Filterbytteindikator*
- 17 Oppbevaringshjelp (på undersiden av støvsugeren)
- 18 Av/på-knapp og effektregulerer
- 19 Tilbehørholder for kombidyse*
- 20 Kombimunnstykke*
- 21 Boremunnstykke*

Reservedeler og spesialtilbehør

A Papirfilterpakke

For at apparatet skal yte optimalt, anbefaler vi bruk av de originale utskiftbare posene av typen G ALL. Innhold: 4 filterposer med lukkeanordning

Vi anbefaler derfor at du utelukkende bruker våre originale støvposer.

Apparatet ditt er en høyeffekts støvsuger som ved bruk av riktig støvpose sørger for svært gode rengjøringsresultater. Bare bruk av kvalitetsstøvposer, som spesielt originalstøvposene fra Bosch, sikrer at verdiene for energieffektklasse, støvopptak og partikkelutslipp som er angitt i EUs energimerking, oppnås.

Ved bruk av støvposer av lavere kvalitet (f.eks. papirposer) kan dessuten apparatets levetid og funksjon reduseres betraktelig. I tillegg kan bruken av støvposer som ikke passer nøyaktig eller ikke tilfredstiller kvalitetskravene, føre til skader på støvsugeren. Slike skader dekkes ikke av garanti- en.

Du finner mer informasjon om dette under www.bosch-home.com/dust-bag. Der har du også mulighet til å bestille våre originale støvsugerposer.

B Munnstykke for harde gulv BBZ123HD

Til støvsuging av glatte gulv (parkett, fliser, terrakotta osv.)

Komme i gang

Figur 1

- Fest håndtaket på sugeslangen.

Figur 2

- a) La slangeenden smekke på plass i sugeåpningen i dekselet.
- b) Når du tar ut slangen, må du trykke sammen begge festetappene og trekke ut slangen.

Figur 3*

- a) Skyv håndtaket inn i teleskoprøret. Du løser forbindelsen ved å vri håndtaket litt rundt og trekke det ut av røret.
- b) Skyv håndtaket inn i teleskoprøret til det smekker på plass. For å løse forbindelsen må du trykke sammen låsehylsen og trekke ut håndtaket.

Figur 4*

- a) Sett teleskoprøret inn i enden på gulvmunnstykket. Du løser forbindelsen ved å vri røret litt rundt og trekke det ut av gulvmunnstykket.
- b) Skyv teleskoprøret inn i enden på gulvmunnstykket til det smekker på plass. For å løse forbindelsen må du trykke sammen låsehylsen og trekke ut teleskoprøret.

Figur 5

- Ved å justere skyvemansjetten/skyveknappen i pilens retning kan du løsgjøre teleskoprøret og stille inn ønsket lengde.

Figur 6*

- Sett tilbehørholderen på kombimunnstykket og klips den på røret/teleskoprøret.

Figur 7

- Ta tak i støpselet på strømledningen, trekk ut ønsket ledningslengde og sett støpselet i kontakten.

Figur 8 Inn-/utkobling

- Slå på støvsugeren ved å trykke på/av-knappen i pilens retning.

Figur 9 Regulere sugekraft

Ønsket sugekraft kan stilles inn trinnløst ved at du dreier regulatorknappen i pilretningen.

■ Lavt effektnivå

Til støvsuging av ømfintlige stoffer, f.eks. møbeltrekk, gardiner osv..



■ Middels effektnivå

For daglig rengjøring av lite skitne flater.



■ Høyt effektområde

Til rengjøring av robuste gulvbelegg, harde gulv og ved svært skitne flater.



Støvsuging

! Obs

- Gulvmunnstykket utsettes for en viss slitasje, avhengig av kvaliteten på gulvet (f.eks. ru, rustikale fliser). Derfor bør du kontrollere undersiden av munnstykket regelmessig. Dersom undersiden av munnstykket er slitt og har skarpe kanter, kan det forårsake skader på mindre slitesterke gulv som parkett og linoleum. Produsenten kan ikke holdes ansvarlig for eventuelle skader som er forårsaket av et slitt gulvmunnstykke.

Figur 10

Innstilling av omstillbart gulvmunnstykke:

■ Teppet



■ Glatte gulv



Dersom du suger opp større partikler, må du passe på å suges opp disse partiklene forsiktig og etter hverandre slik at sugekanalen i gulvmunnstykket ikke blir tett. Du kan eventuelt løfte på munnstykket, slik at det blir lettere å suges opp støvpartiklene.

Figur 11* Støvsuging med ekstra tilbehør

Sett munnstykkene på rør eller håndtak etter behov:

- a) Fugemunnstykke for å suges opp fra fuger, hjørner osv.
 - b) Møbelmunnstykke for å suges opp fra polstrede møbler, gardiner osv.
 - c) Munnstykke for harde gulv*
 - med påklipset børstekrans: for effektiv, men skånsom rengjøring av harde gulv (fliser, parkett osv.)
 - uten børstekrans: for rengjøring av smuss i sprekker og fuger
- Børstekransen kan tas av ved å trykke begge sperrerne i pilens retning

Boremunnstykke

Figur 12*

- a) Fest boremunnstykket i håndtaket og plasser det på veggen slik at munnstykkets boreåpning er plassert rett over stedet hvor det skal bores hull.
- b) Still inn støvsugeren på laveste sugestykke og slå den på.

- c) Boremunnstykket holdes i ønsket posisjon av sugekraften.

Det anbefales eventuelt å etterstille sugestykken til et høyere nivå, alt etter hvordan overflaten på veggen det skal bores i er. Dette for å sikre at borestykket suger seg fast til veggen.

Fint støv suges automatisk opp ved boring.

Figur 13

Når du skal ta korte pauser under arbeidet, kan du bruke parkeringshjelpen på siden av apparatet.

- Skyv kroken på gulvmunnstykket inn i sporet på undersiden av apparatet etter at du har slått av apparatet.

Figur 14

For å komme over hinder som for eksempel trapper, kan du også transportere apparatet med håndtaket.

Når jobben er gjort

Figur 15

a) Dra ut støpselet.

b) Dra kort i strømledningen og slipp den (ledningen ruller seg automatisk inn).

Figur 16

Når du skal sette fra deg/transportere apparatet, kan du bruke parkeringshjelpen på apparatets underside.

- a) Støvsugeren skal stå oppreist når den settes på plass.
- b) Skyv kroken på gulvmunnstykket inn i sporet på undersiden av støvsugeren.

Bytte av filter

- ! **Obs:** Støvsugeren må være slått av før hvert filter-bytte

Bytte av filterpose

Figur 17

- Dersom filterskiftindikatoren i lokket vises når gulvmunnstykket er løftet opp fra underlaget og høyeste effekt er stilt inn, må du bytte støvpose, selv om den ikke skulle være helt full. I slike tilfeller kan typen materiale gjøre det nødvendig å bytte støvpose. Munnstykke, rør og sugeslange må ikke være tette, selv om dette ikke utløser noen reaksjon i filterskiftindikatoren.
- For å kunne fjerne tilstopping, kan håndtaket lett løsnes fra slangen.

Figur 18 Åpne dekselet

- a) Åpne dekselet ved å trekke låsespakene i pilens retning.
- b) Åpne dekselet i pilens retning.

Figur 19

- a) Trekk i låsestangen for å lukke filterposen.
- b) Ta ut filterposen.
- c) Sett inn ny filterpose.
- d) Skyv inn filterposen i holderen til den stopper.

- ! **Obs!** Dekselet kan bare lukkes igjen når det er lagt inn filterpose.

Rengjøring av motorfilteret

Motorfilteret må rengjøres med jevne mellomrom ved at du banker det rent eller skyller det.

Figur 20

- Åpne lokket til støvbeholderen. **Figur 18**
- a) Løse motorfilteret ved å trekke det sidelengs ut av låsen og dra det ut i pilretningen.
- b) Rengjør motorfilteret ved å banke lett på det.
- c) Er motorfilteret svært skittent, bør det vaskes.
- La deretter filteret tørke i minst 24 timer.
- d) Etter rengjøringen settes motorfilteret inn i apparatet og festes. Lukk støvbeholderen.

Pleie av utblåsningsfilter

Støvsuger med Micro-hygienefilter

Utblåsningsfilteret er laget slik at det ikke er nødvendig å bytte det ut dersom apparatet bare brukes i hjemmet slik det er beskrevet i bruksanvisningen.

For at støvsugeren skal fungere med optimal effekt, bør utblåsningsfilteret vaskes ut etter ett år. Filteret fungerer like godt om overflaten på filteret skulle bli misfarget.

Figur 21*

- Åpne dekelet til støvrommet. **Figur 18**
- a) Åpne filterholderen ved å dreie låsespaken i pilens retning.
- b) Ta ut Micro-hygienefilteret.
- c) Micro-hygienefilter kan vaskes ut av.
- La filteret tørke i minst 24 timer.
- d) Sett inn filterholderen i enheten og fest den.

Støvsuger med Hepa-filter

Hvis støvsugeren din er utstyrt med Hepa-filter, må dette byttes én gang i året.

Figur 22*

- Åpne dekelet til støvrommet. **Figur 18**
 - a) Ta ut Hepa-filteret ved å betjene låsespaken i pilens retning.
 - b) Sett inn og fest nytt Hepa-filter.
- Rengjør motorfilteret etter å ha sugd opp fine støvpartikler, eventuelt kan du bytte Mikro-hygienefilteret eller Hepa-filteret.

Vedlikehold

Støvsugeren må være slått av og frakoblet strømmettet før hver rengjøring. Støvsuger og tilbehørsdeler av plast kan vedlikeholdes med et vanlig plastrensemiddel.

- ❗ **Ikke bruk skuremidler, glass- eller universal-rengjøringsmidler. Støvsugeren må aldri senkes i vann.**

Ved behov kan støvbeholderrommet suges rent ved hjelp av en annen støvsuger, eller helt enkelt rengjøres med en tørr støvklut/støvpensel.

Tack för att du valt att köpa en Bosch-dammsugare i BGL2-serien.

Bruksanvisningen visar olika BGL2-modeller. Det kan hända att vissa finesser och funktioner inte gäller just din modell. Använd bara originaltillbehör från Bosch som är speciellt framtagna för den här dammsugaren och ger bästa möjliga sugeffekt.

Spara bruksanvisningen. Om du säljer/ger bort dammsugaren ska bruksanvisningen följa med.

Veckla ut bildsidorna!

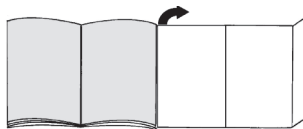

Beskrivning av produkten

- 1 Ställbart golvmunestycke (med upplåsningshylsa)*
- 2 Specialmunestycke för hårda golv (med upplåsningshylsa)*
- 3 Handtag
- 4 Slang
- 5 Teleskoprör med skjutknapp (och upplåsningshylsa)*
- 6 Teleskoprör med skjutreglage (och upplåsningshylsa)*
- 7 Sladd
- 8 Parkeringshjälp
- 9 Låsspak
- 10 Utblåsgaller
- 11 Damppåse
- 12 Utblåsfilter*
- 13 Motorskyddsfilter, tvättbart
- 14 Bärhandtag
- 15 Dammbehållarlock
- 16 Indikator för byte av damppåse*
- 17 Förvaringshjälp (på dammsugarens undersida)
- 18 På-/Av-knapp och effekregulator
- 19 Tillbehörshållare för kombimunestycke*
- 22 Kombimunestycke*
- 21 Borrmunestycke*

Reservdelar och specialtillbehör

A Damppåsförpackning

Vi rekommenderar att du använder originaldammsugarpåsar av typ G ALL, så att maskinen kan ge optimal effektnivå.

Innehåll: 4 damppåsar med flik

Vi rekommenderar att du bara använder dammsugarpåsar som är original.
 Dammsugaren är mycket effektiv och om du använder kvalitetsdammsugarpåsar får du mycket bra slutresultat.
 Använder du bara kvalitetsdammsugarpåsar som originalpåsarna från Bosch, så uppnår enheten den energieffektiva tetsklassning, dammupptagning och det partikelutsläpp som EU-energimärkningen anger. Använder du sämre dammsugarpåsar (t.ex. papperspåsar) kan det dessutom påverka maskinens livslängd och kapacitet negativt.
 Dessutom kan dammsugarpåsar som inte passar eller är av sämre kvalitet ge dammsugaren skador. Vår garanti täcker inte sådan skador.
 Du hittar mer information på www.bosch-home.com/dust-bag. Där kan du även beställa dammsugarpåsar som är original.

B Munstycke för hårda golv BBZ123HD
 Dammsuger släta golv
 (parkett, klinker, terrakotta,...)

Slå på dammsugaren

Bild 1

- Sätt fast handtaget på slangen.

Bild 2

- a) Sugslangens muff förs in i öppningen i enhetens lock.
- b) Dra ur sugslangen genom att trycka in båda spärrknapparna samtidigt och sedan dra ut slangen.

Bild 3

- a) För in handtaget i teleskopröret. Lossa anslutningen genom att vrida handtaget något och dra ut det ur röret.
- b) För in handtaget tills det fäster i teleskopröret. Lossa anslutningen genom att trycka på upplåsningshylsan och dra ut handtaget.

Bild 4

- a) För in teleskopröret i golvmunstyckets muff. Lossa anslutningen genom att vrida röret något och dra ut det ur golvmunstycket.
- b) För in teleskopröret tills det fäster i golvmunstyckets muff. Lossa kopplingen genom att trycka på upplåsningshylsan och dra ut teleskopröret.

Bild 5

- Justera till önskad längd genom att föra skjutreglaget/skjutknappen i pilens riktning på teleskopröret.

Bild 6*

- Fäst tillbehörshållaren på kombimunstycket och knäpp fäst på dammsugarröret.

Bild 7



- Ta tag i kontakten, dra ut den till önskad längd och sätt i den i ett uttag.

Bild 8 Av- /påslagning

- Starta dammsugaren genom att trycka ner strömbrytaren i pilens riktning.

Bild 9 Justera sugeffekten

Vrid vredet i pilens riktning för steglös inställning av sugeffekten.

- **Låg effekt**
 För dammsugning av ömtåliga material, t.ex. dynor, gardiner etc. . 
- **Medeleffekt L**
 För daglig rengöring av lättare nedsmutsning. 
- **Hög effekt**
 Rengöring av grova golvbeläggningar och hårda golv, vid kraftig nedsmutsning. 



Dammsugning

Varning

- Golvmunstycket utsätts för ett visst slitage, beroende på strukturen hos dina golv (t.ex. råa, rustika golvkake). Därför är det bra om du kontrollerar munstyckssulan då och då. Om munstyckets glidsulor är slitna och vassa kan de skada känsliga golv som parkett eller linoleum. Tillverkaren tar inget ansvar för eventuella skador som uppstår på grund av slitet golvmunstycke.

Bild 10

Ställa om golvmunstycket:

- mattor och heltäckande mattor 
- glatta golv 

Om du suger upp större partiklar, se då till att suga upp dem försiktigt, en i taget, så att du inte får stopp i munstyckets sugkanal. Lyft munstycket lite, så kan du suga upp smutsen lättare, om det behövs.

Bild 11. Dammsuga med extratillbehör

Sätt önskat munstycke på röret eller handtaget:

- a) Fogmunstycke för dammsugning av fogar, hörn etc.
- b) Möbelmunstycke för dammsugning av möbeldynor, draperier etc.
- c) Munstycke för hårda golv*
 - med fastsnäppt borstkrans:
 Ger effektiv men skonsam rengöring av hårda golv (klinker, parkett etc.)
 - utan borstenkrans:
 Tar bort smuts i sprickor och fogar
- Det går att ta av borstenkransen genom att trycka de båda snäpplåsarna i pilens riktning.

Borrmunstycke

Bild 12*

- a) Fäst borrmunstycket på handtaget och sätt det mot väggen så att munstyckets borrhålsöppning är rakt över stället där du ska borra.
- b) Ställ in dammsugaren på låg sugeffekt och slå sedan på den.
- c) Borrmunstycket sugas fast i det läge som du valt. Eventuellt måste du höja sugeffekten efteråt, allt beroende på hur väggytan där du ska borra ser ut, så att inte borrmunstycket lossnar.
 När du borrar sugas findammet upp automatiskt.

*beroende på utförande

Bild 13

Vid kortare pauser i dammsugningen kan man använda parkeringshjälpen på dammsugarens baksida.

- När du har slagit av enheten, skjut in golvmunstycket i fästet på enhetens baksida.

Bild 14

För att komma över hinder som trappor kan du bära enheten i handtagen.

Efter dammsugningen

Bild 15

- a) Dra ur nätkontakten.
- b) Lossa nätanslutningskabeln (den rullar ihop sig automatiskt).

Bild 16

Vid uppställning/transport av dammsugaren, använd munstycksförvaringen på undersidan.

- a) Ställ ifrån dig enheten upprätt.
- b) Kroka i golvmunstycket i fästet på enhetens undersida.

Byta filter

- ! **Varning:** Enheten måste stängas av innan filterbyte görs!

Byte av dammpåse

Bild 17

- Lyser hela filterindikeringen på locket när du lyfter upp munstycket från golvet på maxeffekt, så är det dags att byta dammsugarpåse även om den inte är full. I det här fallet är det innehållet i påsen som gör att du måste byta den. Munstycke, rör och slang får inte vara igensatta eftersom det kan aktivera filterindikeringen.
- Vid åtgärd av stopp kan handtaget lossas från slangen.

Bild 18 Öppna locket

- a) Lås upp locket genom att dra låsarmen i pilens riktning.
- b) Öppna locket i pilens riktning.

Bild 19

- a) Förslut dammpåsen genom att dra i förslutningsfliken.
- b) Ta ur dammpåsen.
- c) Sätt i en ny dammpåse.
- d) Skjut in dammpåsen tills den sitter ordentligt i hållaren.

- ! **Observera:** Locket kan endast stängas när en dammpåse lagts i.

Rengöra motorskyddsfiltret

Rengör motorskyddsfiltret med jämna mellanrum genom att knacka ur eller tvätta rent det.

Bild 20

- Öppna dammsugarens lock. Bild 18
- a) Lossa motorfiltret genom att dra det på tvären ur fästet i pilens riktning.
- b) Rengör motorfiltret genom att knacka ur det.
- c) Om filtret är väldigt smutsigt ska det tvättas.
- Låt filtret torka efter tvätt i minst 24 timmar.
- d) Därefter sätter du i filtret i enheten igen, fäster det och stänger luckan.

Rengöra utblåsfiltret

Dammsugare med mikrohygienfilter

Utblåsfiltret är gjort så att du inte behöver byta det om du bara använder enheten för avsett hemmabruk. Tvätta ur utblåsfiltret varje år, så att dammsugaren får optimal effektivitet. Filtereffekten är densamma, även om filterytan blir missfärgad.

Bild 21*

- Öppna locket. Bild 18
- a) Lås filterhållaren genom att dra låsarmen i pilens riktning.
- b) Ta ut mikrohygienfiltret.
- c) Mikrohygienfiltret kan tvättas. Låt filtret torka i minst 24 timmar.
- d) Sätt tillbaka filterhållaren i enheten och lås.

Dammsugare med HEPA-filter

Om dammsugaren är försedd med ett HEPA-filter så måste detta bytas ut årligen.

Bild 22*

- Öppna locket. Bild 18
- a) Dra låsarmen i pilens riktning HEPA-filtret låses upp och kan tas ut ur enheten.
- b) Sätt i ett nytt HEPA-filter, lås.

Efter uppsugning av fina dammpartiklar bör motorskyddsfiltret rengöras och ev. mikrohygienfilter eller HEPA-filter bytas.

Skötsel och vård

Dammsugaren måste stängas av och sladden dras ur innan den rengörs. Dammsugare och tillbehör av plast kan rengöras med ett vanligt plastrengöringsmedel.

- ! **Använd inga skurmedel, glas- eller universallrengöringsmedel. Sänk aldrig ner dammsugaren i vatten.**

Dammsugaren kan vid behov dammsugas inuti, alternativt rengöras med en torr dammtrasa.

Med förbehåll för tekniska ändringar.

Onnitelumme, olet valinnut laadukkaan Bosch-mallisarjan BGL2 pölynimurin.

Tässä käyttöohjeessa esitellään erilaisia BGL2-malleja. Sen tähden on mahdollista, että kaikki kuvatut varusteet ja toiminnot eivät koske valitsemaasi pölynimuria. Suosittelemme käyttämään vain alkuperäisiä Bosch-varusteita, jotka on suunniteltu erityisesti tähän pölynimuriin parhaan imurointituloksen saavuttamiseksi.

Säilytä käyttöohjeet. Jos annat pölynimurin kolmannelle osapuolelle, liitä käyttöohjeet mukaan.

Käännä kuvasivut esiin!

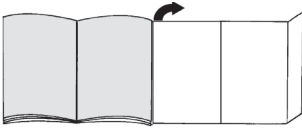

Laitteen kuvaus

- 1 Lattia-/mattosuulake (irrotusholkilla)*
- 2 Kovien lattioiden suulake (irrotusholkilla)*
- 3 Kädensija
- 4 Imuletku
- 5 Teleskooppiputki liukupainikkeella (ja irrotusholkilla)*
- 6 Teleskooppiputki liukumansetilla (ja irrotusholkilla)*
- 7 Verkkoliitäntäjohto
- 8 Taukopidike
- 9 Lukitus
- 10 Poistoilmaritilä
- 11 Pölypussi
- 12 Poistoilmansuodatin*
- 13 Moottorinsuojasuodatin, pestävä
- 14 Kantokahva
- 15 Pölypussisäiliön kansi
- 16 Pölypussin vaihdon ilmaisin*
- 17 Säilytyspidike (laitteen alapuolella)
- 18 Virtakytkin ja tehonsäädin
- 19 Tarviketeline yhdistelmäsuutinta varten*
- 20 Yhdistelmäsuutin*
- 21 Poraussuutin*

Varaosat ja lisävarusteet

A Vaihtopölypussipakkaus

Jotta laite toimii optimaalisella teholla, suosittelemme käyttämään alkuperäisiä pölypusseja, malli G ALL.

Sisältö: 4 pölypusseja sulkimella

Suosittellemme käyttämään yksinomaan alkuperäisiä pölypusseja.

Tämä laite on huipputehokas pölynimuri, jonka puhdistustulokset ovat korkealaatuisia pölypusseja käytettäessä erinomaiset. Vain korkealaatuisten pölypussien, kuten erityisesti Bosch in alkuperäisten pölypussien, käyttö takaa EU:n energiamerkissä annettujen tehokkuusluokkaa, pölynimukykyä ja pölynpidätkykyä koskevien arvojen saavuttamisen. Heikkolaatuisempien pölypussien (esimerkiksi paperipussien) käyttö voi lisäksi vaikuttaa negatiivisesti laitteen käyttöikään ja tehoon. Sopimattomien ja heikkolaatuisten pölypussien käyttö voi vaurioittaa pölynimuria. Takuumme ei kata tällaisia vaurioita."

Lisätietoja löydät osoitteesta www.bosch-home.com/dust-bag. Täältä voit myös tilata alkuperäisiä pölypusseja.

B Kovien lattioiden suulake BBZ123HD

Sileiden lattioiden imurointiin (parketti, laatat, terrakotta, ...)

Käyttöönotto

Kuva 1

- Aseta kädensija imuletkuun ja lukitse paikalleen.

Kuva 2

- a) Kiinnitä imuletkun istukka kannen imuaukkoon.
- b) Irrottaessasi imuletkun paina molemmista lukitusnokista ja vedä letku irti.

Kuva 3*

- a) Työnnä kädensija teleskooppiputkeen. Irrota liitos kääntämällä kädensijaa vähän ja vedä se pois put-kesta.
- b) Työnnä kädensijaa teleskooppiputkeen kunnes se lukkiutuu paikalleen. Liitoksen irrottamiseksi paina irrotusholkista ja vedä kädensija irti.

Kuva 4*

- a) Laita teleskooppiputki lattiasuulakkeen istukkaan. Liitoksen irrottamiseksi käännä putkea vähän ja vedä se lattiasuulakkeesta.
- b) Työnnä teleskooppiputki lukitukseen saakka lattiasuulakkeen pidikkeeseen. Liitoksen irrottamiseksi paina irrotusholkista ja vedä teleskooppiputki irti.

Kuva 5

- Painamalla liukumansettia/liukupainiketta nuolen suuntaan teleskooppiputki vapautuu ja voit säätää halutun pituuden.

Kuva 6*

- Työnnä lisätarviketeline yhdistelmäsuuttimeen ja napsauta se imu-/ teleskooppiputkeen.

Kuva 7

- Tartu verkkoliitäntäjohtoon pistokkeesta, vedä haluttu määrä johtoa ulos ja laita pistoke pistorasiaan.

Kuva 8 Kytkeminen päälle ja pois päältä

- Pölynimurin käynnistys tapahtuu painamalla käynnistys / sammutusnäppäimestä nuolen suuntaan.

Kuva 9 Imutehon säätö

Haluttu imuteho voidaan säätää portaattomasti säätönuppia kiertämällä.

■ Pieni teho

Herkkien materiaalien imurointiin, esim. pehmusteet, verhot, jne.

■ Keskimääräinen teho

Päivittäiseen siivoukseen, kun likaantuminen on vähäistä.

■ Suuri teho

Karkeiden lattiapintojen siivoukseen, kovat lattiat ja erittäin likaiset pinnat.



Imurointi

! Huomio

- Lattiasuulakkeet kuluvat jonkin verran kovien lattioiden ominaisuuksista riippuen (esimerkiksi karkeapintaiset, talonpoikaistyyliset kaakelit. Tarkasta sen tähden suulakkeen pohja säännöllisesti. Kuluneet, teräväreunaiset suulakepohjat voivat aiheuttaa vaurioita hellävaraisesti käsiteltäviin lattapintoihin kuten parkettiin tai linoleumiin. Valmistaja ei vastaa mahdollisista vaurioista , jotka ovat aiheutuneet kuluneesta lattiasuulakkeesta.

Kuva 10

Lattia-/mattosuulakkeen säätö:

■ matot ja kokolattiamatot



■ sileät lattiat



Imuroidessasi suurempia kappaleita varmista, että imuroit kappaleet peräjälkeen ja varovasti, jotta lattiasuulakkeen imukanava ei tukkeudu. Nosta tarvittaessa suulaketta, jotta saat imuroitua roskat paremmin.

Kuva 11* Imurointi lisävarusteen avulla

Aseta suulake tarpeen mukaan imuputkeen tai kädensijaan:

- Rakosuulake rakojen ja kulmien jne. imurointiin
 - Huonekalusuulake huonekalujen, verhojen jne. imurointiin.
 - Kovien lattioiden suulake*
 - johon kiinnitetty harjakehä:
Kovien lattiapinnoitteiden (kaakeli, paketti jne.) tehokkaaseen ja samalla hellävaraiseen puhdistukseen
 - ilman harjakehä:
Lian puhdistamiseen raoista ja saumoista
- Harjakehä voidaan irrottaa painamalla molempia lukitsimia nuolen suuntaan

Poraussuutin

Kuva 12*

- Kiinnitä poraussuutin kahvaan ja laita se seinää vasten siten, että suuttimen porausreiän aukko on suoraan porattavan reiän kohdalla.
- Säädä laite pienimmälle teholle ja kytkä se sitten päälle.

- Poraussuutin pysyy imutehon avulla halutussa kohdassa.

Joskus tehoa kannattaa säätää suuremmalle, aina porattavan seinän pinnasta riippuen poraussuuttimen kiinni- imemisen varmistamiseksi.

Porattaessa hieno pöly imetään automaattisesti.

Kuva 13

Lyhyen imurointitauon aikana voit käyttää taukoidikettä laitteen takapuolella.

- Kytke imuri pois päältä ja työnnä lattiasuulakkeen koukku imurin takaosassa olevaan syvennykseen.

Kuva 14

Esteiden, esim. portaiden, yhteydessä laitetta voidaan kuljettaa kädensijasta.

Työn jälkeen

Kuva 15

- Irrota verkkopistoke pistorasiasta.
- Vedä kevyesti verkkoliitäntäjohdosta ja vapauta johto (johto kelautuu automaattisesti).

Kuva 16

Laitteen säilyttämiseen/kuljetukseen voit käyttää laitteen alapuolella olevaa säilytystelintä.

- Aseta laite pystyasentoon.

- Työnnä lattiasuulakkeessa oleva pidike laitteen alapuolella olevaan uraan.

Suodattimen vaihto

- ! **Huomio:** Kytke laite ennen suodattimen vaihtoa aina pois päältä!

Pölypussin vaihto

Kuva 17

- Jos kannessa oleva suodattimen vaihdon ilmaisain kokonaan täynnä, kun lattiasuulake on irti lattiasta ja imuteho on säädetty suurimmalle teholle, pölypussi on vaihdettava, vaikka se ei vielä olisi aivan täynnä. Tässä tapauksessa pölyn laji tekee vaihdon tarpeelliseksi. Suulake, imuputki ja imuletku eivät saa olla tukossa, koska myös tämä aiheuttaa suodattimen vaihdon ilmaisimen laukeamisen.
- Kädensija on helppo irrottaa letkusta tukosten poistamiseksi.

Kuva 18 Kannen avaaminen

- Avaa kansi vetämällä lukitsimesta nuolen suuntaan.
- Avaa kansi nuolen suuntaan.

Kuva 19

- Sulje pölypussi vetämällä sulkimesta.
- Ota pölypussi pois paikaltaan.
- Aseta uusi pölypussi paikalleen.
- Työnnä uusi pölypussi pidikkeeseen vasteeseen saakka.
Huomio: Kansi sulkeutuu vain, kun pölypussi on paikallaan.

*varusteista riippuen

Moottorinsuojasuodattimen puhdistus

Moottorinsuojasuodatin on puhdistettava säännöllisin väliajoin ravistamalla tai pesemällä!

Kuva 20

- Avaa pölypussisäiliön kansi. Kuva 18
- a) Irrota moottorinsuojasuodatin lukituksestaan vetämällä sivusuuntaan ja vedä se nuolen suuntaan pois paikaltaan.
- b) Puhdista moottorinsuojasuodatin ravistamalla.
- c) Jos moottorinsuojasuodatin on hyvin likainen, pese se.
 - Anna suodattimen kuivua sen jälkeen vähintään 24 tuntia.
- d) Laita moottorinsuojasuodatin puhdistuksen jälkeen laitteeseen, lukitse paikalleen ja sulje pölypussisäiliön kansi.

Poistoilmasuodattimen hoito

Pölynimuri, jossa mikro-suodatin

Poistoilmasuodatin on suunniteltu siten, että sitä ei tarvitse vaihtaa, kun laitetta käytetään ohjeiden mukaan kotitalouskäytössä.

Jotta pölynimuri toimii optimaalisella tehollaan, poistoilmasuodatin on hyvä pestä noin vuoden välein. Suodattimen teho säilyy muuttumattomana suodattimen pinnan mahdollisesta värjäytymisestä huolimatta.

Kuva 21*

- Avaa pölypussisäiliön kansi. Kuva 18
- a) Vapauta suodattimen pidin painamalla lukitsimesta nuolen suuntaan.
- b) Ota mikro-suodatin pois paikaltaan.
- c) Mikro-suodatin voidaan pestä.
 - Anna suodattimen kuivua vähintään 24 tuntia.
- d) Laita suodattimen pidin laitteeseen ja lukitse se.

Pölynimuri, jossa Hepa-suodatin

Jos laitteessasi on Hepa-suodatin, se on vaihdettava kerran vuodessa.

Kuva 22*

- Avaa pölypussisäiliön kansi. Kuva 18
- a) Irrota Hepa-suodatin painamalla lukitsinta nuolen suuntaan ja ota suodatin pois laitteesta.
- b) Laita uusi Hepa-suodatin laitteeseen ja lukitse se.

Imuroituasi hienoa pölyä puhdista moottorinsuojasuodatin ravistamalla, vaihda tarvittaessa mikro-suodatin tai Hepa-suodatin.

Hoito

Pölynimuri on kytkettävä pois päältä ja verkkopistoke on irrotettava seinästä aina ennen pölynimurin puhdistusta. Pölynimuria ja muovisia lisävarusteita voidaan hoitaa tavallisilla muovinpuhdistusaineilla.

- ! Älä käytä hankausaineita, lasin- tai yleispuhdistusaineita. Älä upota pölynimuria koskaan veteen.

Pölypussisäiliö voidaan tarvittaessa imuroida toisella pölynimurilla tai puhdistaa yksinkertaisesti kuivalla puhdistusliinalla/pölyharjalla.

Oikeus teknisiin muutoksiin pidätetään.

Muitos parabéns por ter optado por um aspirador Bosch da série BGL2.

Neste manual de instruções são apresentados diversos modelos BGL2. Por este motivo, algumas características e funções do equipamento descritas poderão não corresponder ao seu modelo. Deverá utilizar exclusivamente acessórios originais da Bosch, os quais foram especialmente desenvolvidos para o seu aspirador de forma a obter o melhor resultado de aspiração possível.

Por favor, guarde o manual de instruções e junte-o ao aspirador sempre que o entregar a terceiros.

Desdobre, por favor, as páginas com figuras!

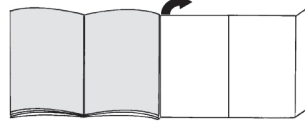

Descrição do aparelho

- 1 Bocal comutável (com manga de desbloqueio)*
- 2 Bocal para pavimentos rijos (com manga de desbloqueio)*
- 3 Pega da mangueira
- 4 Mangueira de aspiração
- 5 Tubo telescópico com botão correção (e manga de desbloqueio)*
- 6 Tubo telescópico com punho correção (e manga de desbloqueio)*
- 7 Cabo de alimentação
- 8 Posição de parque para o tubo
- 9 Alavanca de fecho
- 10 Grelha de saída do ar
- 11 Saco de filtro
- 12 Filtro de saída do ar*
- 13 Filtro de proteção do motor, lavável
- 14 Pega de transporte
- 15 Tampa do compartimento do saco de pó
- 16 Indicador de mudança do filtro*
- 17 Dispositivo para arrumar o tubo (na parte de baixo do aparelho)
- 18 Botão de ligar/desligar e regulador de potência
- 19 Porta-acessórios para o bocal combinado*
- 20 Bocal combinado*
- 21 Bocal para furos de berbequim*

Peças de substituição e acessórios especiais

A Pacote de filtros de substituição

Para que o seu aparelho funcione com o nível de potência ótimo, recomendamos que utilize sacos de substituição originais do tipo G ALL.

*conforme o modelo

Conteúdo: 4 sacos de filtro com fecho

Recomendamos-lhe a utilização exclusiva dos nossos sacos de aspiração originais.

O seu aparelho é um aspirador altamente eficiente, que, em caso de utilização de sacos de aspiração de primeira qualidade, permite obter excelentes resultados de limpeza.

Apenas a utilização de sacos de aspiração de primeira qualidade, como, nomeadamente, os sacos de aspiração originais da Bosch, garante o cumprimento dos valores indicados na etiqueta energética EU relativos à classe de eficiência energética, à recolha de pó e à capacidade de retenção do pó.

Além disso, se utilizar sacos de aspiração de qualidade inferior (p. ex., sacos de papel), a vida útil e o desempenho do seu aparelho podem ser afetados. Por fim, a utilização de sacos de aspiração incorretos ou de qualidade inferior pode originar danos no seu aspirador. Este tipo de danos não é abrangido pela nossa garantia.

Pode obter mais informações em www.bosch-home.com/dust-bag. Aí tem também a possibilidade de encomendar os nossos sacos de aspiração originais.

B Bocal para pavimentos rijos BBZ123HD

Para aspirar pavimentos lisos

Colocação em funcionamento

Figura 1

- Insira e encaixe a pega na mangueira de aspiração.

Figura 2

- a) Encaixe o bocal da mangueira de aspiração na abertura de sucção da tampa.
- b) Na remoção da mangueira de aspiração, comprima as duas palhetas de encaixe e puxe a mangueira para fora.

Figura 3*

- a) Insira a pega no tubo telescópico. Para desencaixar, rode a pega ligeiramente e retire-a do tubo.
- b) Insira a pega no tubo telescópico, até encaixar. Para desencaixar, prima a manga de desbloqueio e puxe o tubo telescópico para fora.

Figura 4*

- a) Encaixe o tubo telescópico no bocal para pavimentos. Para desencaixar, rode o tubo ligeiramente e retire-o do bocal.
- b) Insira o tubo telescópico no bocal para pavimentos, até encaixar. Para desencaixar prima a manga de desbloqueio e retire o tubo telescópico.

Figura 5

- Regulando o punho correção/botão correção no sentido da seta, desbloqueie o tubo telescópico e ajuste o comprimento desejado.

Figura 6*

- Insira o porta-acessórios no bocal combinado e prenda com os clips no tubo de aspiração/tubo telescópico.

Figura 7



- Pegue no cabo de alimentação pela ficha, puxe-o para fora até ao comprimento desejado e ligue a ficha à tomada.

Figura 8 Ligar/desligar

- Premindo o botão de ligar/desligar no sentido da seta, ligue o aspirador.

Figura 9 Regular a potência de aspiração

Ao rodar o botão regulador no sentido da seta, pode regular a potência de aspiração desejada, sem ter de respeitar níveis.

- Potência mínima => 
Para aspirar tecidos sensíveis, por exemplo, estofos, cortinas, etc.
- Potência média => 
Para a limpeza diária, com pouca sujidade.
- Potência máxima => 
Para a limpeza de pavimentos robustos, soalhos rijos e em caso de muita sujidade.

Aspiração

Atenção

- Os bocais para pavimentos estão sujeitos a um certo desgaste, dependendo das características do seu pavimento (por exemplo, tijoleira áspera e rústica). Por este motivo, deve verificar regularmente a sola de passagem do bocal. Bocais com solas desgastadas e arestas vivas podem danificar pavimentos delicados como o parquet ou o linóleo. O fabricante não se responsabiliza por eventuais danos causados por um bocal desgastado.

Figura 10

Ajuste o bocal comutável:

- Tapetes e alcatifas => 
- Pavimentos lisos => 

Se aspirar partículas maiores, assegure-se de que aspira sequencialmente e com cuidado, de forma a não entupir o canal de sucção do bocal para pavimentos. Se necessário, deverá levantar o bocal para poder aspirar as partículas de sujidade mais facilmente.

Figura 11* Aspirar com acessórios

Insira os bocais no tubo de aspiração ou na pega, conforme necessário:

- a) Bocal para fendas, que se destina a aspirar fendas e cantos, etc.
 - b) Bocal para estofos, que se destina a aspirar mobiliário estofado, cortinados, etc.
 - c) Bocal para pavimentos rijos*
 - com coroa de cerdas engatada:
Para uma limpeza eficiente e, ao mesmo tempo, conservadora de pavimentos rijos (ladrilhos, parquet, etc.)
 - sem coroa de cerdas:
Para a limpeza de sujidade em fendas e juntas
- É possível retirar a coroa de cerdas pressionando ambos os encaixes no sentido da seta

*conforme o modelo

Bocal para furos de berbequim

Figura 12*

- Encaixe o bocal para furos de berbequim na pega e posicione-o na parede, de modo que a abertura do bocal fique directamente por cima do ponto onde o furo vai ser executado.
- Regule o aparelho para o nível de potência mínima e ligue-o.
- O bocal para furos de berbequim é mantido na posição por acção da força de sucção. Eventualmente, poderá ser necessário aumentar a potência de sucção, dependendo das características da superfície da parede, para garantir que o bocal para furos de berbequim adere à parede. Ao fazer o furo, o pó resultante é automaticamente aspirado.

Figura 13

No caso de interromper, por pouco tempo, a aspiração, pode utilizar o dispositivo de parque para o tubo localizado na parte de trás do aparelho.

- Depois de desligar o aparelho, insira o gancho, localizado no bocal para pavimentos, na reentrância existente na parte traseira do aparelho.

Figura 14

Para vencer obstáculos como, p. ex., escadas, também pode transportar o aparelho pela pega. Após o trabalho

Figura 15

- Desligue a ficha da rede.
- Puxe brevemente o cabo de alimentação e largue-o (o cabo enrola-se automaticamente).

Figura 16

Para guardar /transportar o aparelho pode utilizar o dispositivo para arrumar o tubo na parte de baixo do aparelho.

- Coloque o aparelho na vertical.
- Insira o gancho do bocal para pavimentos na ranhura, na parte de baixo do aparelho.

Mudar o filtro

- ! **Atenção:** desligue sempre o aparelho antes de mudar o filtro!

Substituir o saco de filtro

Figura 17

- Se o indicador de mudança de filtro presente na tampa estiver completamente cheio devido à elevação do bocal do chão ou à elevada potência de aspiração ajustada, o saco de aspiração deve ser trocado, mesmo se ainda não estiver cheio. Neste caso, o tipo de lixo aspirado torna necessária a mudança do saco. Certifique-se de que o bocal, o tubo de aspiração e a mangueira não estão entupidos, uma vez que isto também faz disparar o indicador de mudança do filtro.
- Para eliminar entupimentos, pode soltar facilmente a pega da mangueira.

Figura 18 Abrir a tampa

- Desbloqueie a tampa, puxando o manípulo de fecho no sentido da seta.
- Abra a tampa no sentido da seta.

Figura 19

- Feche o saco do filtro, puxando a patilha de fecho.
- Retire o saco do filtro.
- Coloque um novo saco do filtro.
- Insira o saco do filtro no suporte, até ao batente.

- ! **Atenção:** a tampa só fecha com o saco de pó colocado.

Limpar o filtro de protecção do motor

O filtro de protecção do motor deve ser sacudido levemente ou lavado regularmente!

Figura 20

- Abrir a tampa do compartimento do saco de pó.
- Figura 18
- Soltar o filtro de protecção do encaixe, puxando-o lateralmente, e retirá-lo no sentido da seta.
 - Limpar o filtro de protecção do motor, sacudindo-o.
 - Se estiver muito sujo, o filtro de protecção do motor deve ser lavado.
 - Em seguida, deixar o filtro secar durante, pelo menos, 24 horas.
 - Após a limpeza, colocar o filtro de protecção do motor no aparelho, encaixá-lo e fechar a tampa do compartimento do saco de pó.

Manutenção do filtro de saída do ar

Aspirador com microfiltro higiénico

O filtro de saída do ar foi concebido de modo a não ser necessário proceder à sua substituição, desde que o aparelho seja utilizado corretamente a nível doméstico. Para que o aspirador funcione no seu nível de potência ideal, o filtro de saída do ar deverá ser lavado um ano após a primeira utilização. O efeito de filtração mantém-se, independentemente de uma eventual coloração da superfície do filtro.

Figura 21*

- Abra a tampa do compartimento do pó. Figura 18
- Accionando o manípulo de fecho no sentido da seta, desbloqueie o suporte do filtro.
- Retire o microfiltro higiénico.
- O microfiltro higiénico pode ser lavado.
- Deixar o filtro secar durante pelo menos 24 horas.
- Coloque o suporte do filtro no aparelho e encaixe-o.

Aspirador com filtro Hepa

Se o seu aparelho estiver equipado com um filtro Hepa, este deverá ser substituído todos os anos.

Figura 22*

- Abra a tampa do compartimento do pó. Figura 18
- Accionando o manípulo de fecho no sentido da seta, desbloqueie o filtro Hepa e retire-o do aparelho.
- Coloque um novo filtro Hepa e encaixe-o.

*conforme o modelo

Após aspirar finas partículas de pó, limpe o filtro de protecção do motor e substitua eventualmente o microfiltro higiénico ou o filtro Hepa.

Manutenção

Antes de limpar o aspirador, deverá desligá-lo e retirar a ficha da tomada. Os aspiradores e os acessórios de plástico podem ser limpos com um produto de limpeza para plásticos comum no mercado.

! Não deverá utilizar produtos abrasivos, limpa-vidros ou produtos lava-tudo. Jamais introduza o aspirador na água.

Se necessário, o compartimento do pó pode ser aspirado com um segundo aspirador ou limpo com um pano do pó seco ou um pincel.

O fabricante reserva-se o direito de proceder a quaisquer alterações técnicas.

es

Nos alegra que haya elegido un aspirador Bosch de la serie BGL2.

En estas instrucciones de uso se presentan diferentes modelos BGL2. Por ello, es posible que no todas las características técnicas y funciones descritas sean aplicables a su modelo. Se deben usar solo los accesorios originales de Bosch, creados especialmente para su aspirador, con el fin de obtener los mejores resultados de aspiración.

Conservar las instrucciones de uso. En caso de entregar el aspirador a una tercera persona, adjuntar las instrucciones de uso.

Abrir los desplegables laterales

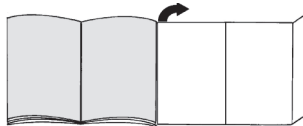

Descripción de los aparatos

- 1 Boquilla universal con dos posiciones, (con casquillo de desbloqueo)*
- 2 Boquilla para suelos duros (con casquillo de desbloqueo)*
- 3 Empuñadura del tubo
- 4 Tubo flexible de aspiración
- 5 Tubo telescópico con tecla desplazable (y casquillo de desbloqueo)*
- 6 Tubo telescópico con manguito desplazable (y casquillo de desbloqueo)*
- 7 Cable de alimentación de red
- 8 Soporte para el tubo
- 9 Pestaña de cierre
- 10 Rejilla de salida
- 11 Bolsa filtrante
- 12 Filtro de salida*
- 13 Filtro protector del motor, lavable
- 14 Asa de transporte
- 15 Tapa del compartimento general
- 16 Indicador de cambio de filtro*
- 17 Soporte para el tubo en posición vertical (en la parte inferior del aparato)
- 18 Tecla de conexión/desconexión y regulador de potencia
- 19 Compartimento para accesorios para la boquilla combinada*
- 20 Boquilla combinada*
- 21 Boquilla para taladros*

*según equipamiento

Piezas de repuesto y accesorios especiales

A Paquete de filtros de repuesto

Para que el aparato funcione a pleno rendimiento, recomendamos usar bolsas de repuesto originales del tipo G ALL.

Contenido: 4 bolsas filtrantes con cierre

Recomendamos utilizar únicamente nuestras bolsas para polvo originales.

El aparato adquirido es una aspiradora de gran eficiencia que logra muy buenos resultados de limpieza si se utiliza con bolsas para polvo de calidad.

El cumplimiento de los valores indicados en la etiqueta energética de la UE sobre la clase de eficiencia, la aspiración de polvo y la capacidad de retención del polvo solo está garantizado con el uso de bolsas para polvo originales de Bosch.

El uso de bolsas para polvo de una calidad inferior (p. ej., bolsas de papel) puede dar lugar a una disminución significativa de la vida útil y la potencia del aparato. Finalmente, el uso de bolsas para polvo que no sean adecuadas o no cumplan la calidad requerida puede causar daños en la aspiradora. Tales daños no están cubiertos por nuestra garantía.

Encontrará más información al respecto en www.bosch-home.com/dust-bag. Allí también podrá solicitar nuestras bolsas originales para la aspiradora.

B Boquilla para suelos duros BBZ123HD

Para aspirar sobre suelos lisos (parqué, baldosas, terracota,...)

Puesta en marcha

Figura 1

- Introducir la empuñadura en el tubo de aspiración hasta que encaje.

Figura 2

- a) Enclavar el racor del tubo flexible en la abertura de aspiración de la tapa.
- b) Para retirar el tubo flexible de aspiración, presionar las dos lengüetas de retención y extraer el tubo.

Figura 3*

- a) Introducir la empuñadura en el tubo telescópico. Para separar la empuñadura del tubo, girar un poco la empuñadura y tirar del tubo.
- b) Introducir la empuñadura en el tubo telescópico hasta que quede enclavada. Para separarlos, presionar el casquillo de desbloqueo y extraer la empuñadura.

Figura 4*

- a) Insertar el tubo telescópico en el racor de la boquilla universal. Para separar el tubo del cepillo, girar un poco el tubo y tirar de la boquilla universal.
- b) Introducir el tubo telescópico en el racor de la boquilla universal hasta que quede enclavado. Para separarlos, presionar el casquillo de desbloqueo y extraer el tubo telescópico.

Figura 5

- Desbloquear el tubo telescópico ajustando el manguito o la tecla desplazables en la dirección de la flecha y ajustar la longitud deseada.

Figura 6*

Desplazar el compartimento para accesorios de la boquilla combinada y sujetarlo al tubo de aspiración / tubo telescópico con el clip.

Figura 7



- Tirar del enchufe para extraer el cable de alimentación de red hasta la longitud deseada y enchufarlo.

Figura 8 Conexión/desconexión

- Conectar el aspirador accionando la tecla de encendido/apagado en la dirección de la flecha.

Figura 9 Regular la potencia de aspiración

La potencia de aspiración deseada puede ajustarse progresivamente girando el mando regulador en la dirección de la flecha.

- Gama baja de potencia => 
Para aspirar tejidos delicados, p. ej., tapicerías, cortinas, etc.
- Gama media de potencia => 
Para la limpieza diaria en caso de poca suciedad.
- Gama alta de potencia => 
Para limpiar revestimientos robustos, suelos resistentes y cuando hay mucha suciedad.



Aspiración

Atención:

- Las boquillas universales están sometidas a un cierto desgaste en función del estado del suelo (p. ej. suelos rugosos, baldosas rústicas, etc.). Por esta razón es aconsejable comprobar regularmente la base de la boquilla. Una base de la boquilla que presente desgaste o bordes afilados puede causar daños en suelos delicados, como parquet o linóleo. El fabricante no se responsabilizará de los daños ocasionados por las boquillas desgastadas.

Figura 10

Ajuste de la boquilla universal con dos posiciones:

- Alfombras y moquetas => 
- Suelos lisos => 

Si se aspiran partículas de gran tamaño, aspirarlas de una en una y con cuidado para no obstruir el canal de aspiración de la boquilla universal. En caso necesario, retirar la boquilla para poder aspirar mejor las partículas de suciedad.

Figura 11* Aspiración con accesorios adicionales

Acoplar las boquillas al tubo de aspiración o a la empuñadura según las necesidades:

- a) Boquilla para juntas para aspirar en juntas y esquinas, etc.
- b) Boquilla para tapicería para aspirar en muebles tapizados, cortinas, etc.
- c) Boquilla para suelos duros*
 - con corona de cerdas conectable:
Para una limpieza efectiva y, al mismo tiempo, suave de revestimientos duros de suelo (baldosas, parquet, etc.)
 - sin corona de cerdas:
Para la limpieza de la suciedad en juntas y ranuras
- La corona de cerdas se desmonta presionando los dos enganches en el sentido que marca la flecha

Boquilla para taladros

Figura 12*

- a) Fijar la boquilla para polvo de taladrar en la empuñadura y colocar en la pared de manera que la apertura para el taladro de la boquilla quede directamente sobre del agujero que se desea taladrar.
- b) Programar el aparato a un nivel de rendimiento bajo y luego encenderlo.
- c) La boquilla para polvo de taladrar se mantiene en la posición deseada mediante la potencia de aspiración. Ocasionalmente se recomienda regular el rendimiento a un nivel mayor en función de las características de la superficie que se va a taladrar para asegurar que la boquilla aspira y no se mueve.
Al taladrar, el polvo fino es aspirado automáticamente.

Figura 13

Si se interrumpe brevemente el trabajo se puede utilizar el soporte para el tubo que se encuentra en la parte posterior del aparato.

- Después de apagar el aparato, introducir el gancho de la boquilla universal en el hueco dispuesto en la parte posterior del aparato.

Figura 14

Para salvar obstáculos, p. ej. escaleras, también puede transportarse el aparato por la empuñadura.

Tras el trabajo

Figura 15

- a) Extraer el enchufe de la red.
- b) Tirar ligeramente del cable de alimentación de red y soltarlo (el cable se enrolla automáticamente).

Figura 16

Para guardar/transportar el aparato se puede utilizar el soporte para el tubo en posición vertical situado en el lado inferior del aparato.

- a) Colocar el aparato en posición vertical.
- b) Introducir el gancho de sujeción de la boquilla universal en la ranura situada en la parte inferior del aparato.

Cambio del filtro

- ! **Atención:** ¡Desconectar el aparato antes de cada cambio de filtro!

Cambio de la bolsa filtrante

Figura 17

- Si el indicador de cambio de filtro en la tapa está completamente lleno con la boquilla universal retirada del suelo y la potencia de aspiración ajustada al máximo, se deberá cambiar la bolsa para polvo, incluso si aún no debería estar llena. En este caso, el cambio es necesario debido al tipo de contenido de la bolsa. La boquilla, el tubo de aspiración y el tubo flexible de aspiración no deben estar obstruidos, ya que esto comportaría la iluminación del indicador de cambio de filtro.
- Para eliminar las obstrucciones, la empuñadura puede soltarse fácilmente del tubo flexible.

Figura 18 Apertura de la tapa

- a) Desbloquear la tapa tirando de la pestaña de cierre en la dirección de la flecha.
- b) Abrir la tapa en la dirección de la flecha.

Figura 19

- a) Abrir la bolsa filtrante tirando de la pestaña de cierre.
- b) Extraer la bolsa filtrante.
- c) Colocar una nueva bolsa filtrante.
- d) Introducir la nueva bolsa filtrante hasta el tope en el soporte.

- ! **Atención:** la tapa cierra únicamente si está colocada la bolsa filtrante.

Limpieza del filtro protector del motor

El filtro protector del motor debe limpiarse regularmente sacudiéndose o enjuagándose.

Figura 20

- Abrir la tapa del compartimento colector del polvo.
Figura 18
- a) Desenganchar el filtro protector del motor tirando del lateral y extraerlo en la dirección de la flecha.
- b) Limpiar el filtro protector del motor sacudiéndolo.
- c) Lavar el filtro protector del motor en caso de que esté muy sucio.
- A continuación, dejar secar el filtro durante un mínimo de 24 horas.
- d) Después de la limpieza, introducir el filtro en el aparato, encajarlo y cerrar el compartimento general.

Cuidados del filtro de salida

Aspirador con microfiltro higiénico

El filtro de salida está diseñado de tal forma que no debe cambiarse nunca cuando se aspira polvo doméstico de acuerdo con las especificaciones. Para que el aspirador funcione a pleno rendimiento, el filtro de salida se debe lavar transcurrido un año. La eficacia del filtro perdura siempre, independientemente de que la superficie pueda haber perdido color.

Figura 21*

- Abrir la tapa del compartimento general. **Figura 18**
- a) Desbloquear el soporte del filtro accionando la palanca de cierre en la dirección de la flecha.
- b) Extraer el microfiltro higiénico.
- c) El microfiltro higiénico se puede lavar.
- A continuación, se ha de dejar secar un mínimo de 24 horas.
- d) Extraer el microfiltro higiénico. Colocar un nuevo microfiltro higiénico en el aparato.
- e) Montar el soporte del filtro en el aparato y encajarlo.

Aspirador con filtro HEPA

Si el aparato está equipado con un filtro HEPA, éste debe cambiarse anualmente.

Figura 22*

- Abrir la tapa del compartimento general. **Figura 18**
- a) Accionando la palanca de cierre en la dirección de la flecha desbloquear el filtro HEPA y extraerlo del aparato.
- b) Introducir el filtro HEPA nuevo y encajarlo.

Después del aspirado de partículas de polvo finas, limpiar el filtro protector del motor y, si fuera necesario, también el microfiltro higiénico, o sustituir el filtro HEPA.

Cuidados

La limpieza del aspirador sólo debe realizarse con el aparato apagado y el enchufe desconectado de la red. El aspirador y las piezas de plástico de los accesorios pueden limpiarse con cualquier producto de limpieza convencional para plásticos.

! No utilizar productos abrasivos, limpiacristales o productos de limpieza de uso general. No introducir nunca el aspirador dentro del agua.

En caso necesario, el compartimento general se puede limpiar con un segundo aspirador o simplemente con un paño seco o un pincel para polvo.

Quedan reservadas las modificaciones técnicas.

el

Χαιρόμαστε, που επιλέξατε μια ηλεκτρική σκούπα Bosch της σειράς BGL2.

Σε αυτές τις οδηγίες χρήσης παρουσιάζονται διάφορα μοντέλα BGL2. Γι' αυτό μπορεί, να μην αντιστοιχούν όλα τα χαρακτηριστικά του εξοπλισμού και οι λειτουργίες που περιγράφονται στο μοντέλο σας. Πρέπει να χρησιμοποιείτε μόνο τα γνήσια εξαρτήματα της Bosch, τα οποία έχουν κατασκευαστεί ειδικά για την ηλεκτρική σας σκούπα, για την επίτευξη του καλύτερου δυνατού αποτελέσματος αναρρόφησης.

Παρακαλώ φυλάξτε τις οδηγίες χρήσης. Σε περίπτωση παράδοσης της ηλεκτρικής σκούπας σε τρίτους, δώστε παρακαλώ μαζί και τις οδηγίες χρήσης.

Ανοίξτε παρακαλώ τις σελίδες με τις εικόνες!

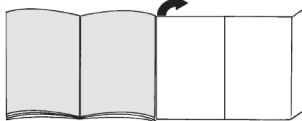

Περιγραφή συσκευής

- 1 Πέλμα δαπέδου διπλής χρήσης (με δακτύλιο απασφάλισης)*
- 2 Πέλμα σκληρού δαπέδου (με δακτύλιο απασφάλισης)*
- 3 Χειρολαβή στον εύκαμπο σωλήνα
- 4 Εύκαμπτος σωλήνας αναρρόφησης
- 5 Τηλεσκοπικός σωλήνας με συρόμενο πλήκτρο (και δακτύλιο απασφάλισης)*
- 6 Τηλεσκοπικός σωλήνας με συρόμενο δακτύλιο (και δακτύλιο απασφάλισης)*
- 7 Ηλεκτρικό καλώδιο
- 8 Βοήθεια στάθμευσης
- 9 Μοχλός κλεισίματος
- 10 Σχάρα εξόδου του αέρα
- 11 Σακούλα φίλτρου
- 12 Φίλτρο εξόδου του αέρα*
- 13 Φίλτρο προστασίας του κινητήρα, πλενόμενο
- 14 Λαβή μεταφοράς
- 15 Κάλυμμα του χώρου συλλογής της σκόνης
- 16 Ένδειξη αλλαγής φίλτρου*
- 17 Βοήθεια αποθήκευσης (στην κάτω πλευρά της συσκευής)
- 18 Πλήκτρο On/Off και ρυθμιστής ισχύος
- 19 Φρέας ε4αρτημάτων για τ πέλμα πλαπλής ρήσης*
- 20 Πέλμα πλαπλής ρήσης*
- 21 Στμι αναρρησης σκνης τρυπήματς*

Ανταλλακτικά και ειδικός εξοπλισμός

A Πακέτο ανταλλακτικών φίλτρων

Για να εργάζεται η συσκευή σας στο ιδανικό επίπεδο της απόδοσής της, συνιστούμε τη χρήση των γνήσιων ανταλλακτικών σακούλων του τύπου G ALL.

Περιεχόμενο: 4 σακούλες φίλτρου με κούμπωμα

*ανάλογα με τον εξοπλισμό

Εμείς σας συνιστούμε την αποκλειστικά χρήση των δικών μας γνήσιων σακουλών σκόνης.

Η συσκευή σας πρόκειται για μια εξαιρετικά αποτελεσματική ηλεκτρική σκούπα, η οποία σε περίπτωση χρήσης υψηλής ποιότητας σακουλών σκόνης πετυχαίνει πολύ καλά αποτελέσματα καθαρισμού. Μόνο η χρήση των υψηλής ποιότητας σακουλών σκόνης, όπως ιδιαίτερα οι γνήσιες σακούλες σκόνης της Bosch, εξασφαλίζει, ότι επιτυγχάνονται οι τιμές που αναφέρονται στην ενεργειακή ετικέτα ΕΕ σχετικά με την κατηγορία ενεργειακής απόδοσης, συλλογής της σκόνης και ικανότητας συγκράτησης της σκόνης.

Σε περίπτωση χρήσης σακουλών σκόνης χαμηλής ποιότητας (π.χ. χάρτινη σακούλα) μπορεί επιπλέον να επηρεαστεί αρνητικά η διάρκεια ζωής και η απόδοση της συσκευής σας. Τελικά η χρήση μη σωστών ή χαμηλότερης ποιότητας σακουλών σκόνης μπορεί να οδηγήσει σε ζημιές στην ηλεκτρική σας σκούπα. Τέτοιες ζημιές δεν καλύπτονται από την εγγύησή μας.

Περισσότερες πληροφορίες γι' αυτό θα βρείτε κάτω από www.bosch-home.com/dust-bag. Εκεί έχετε επίσης τη δυνατότητα, να παραγγείλετε τις γνήσιες σακούλες ηλεκτρικής σκούπας της εταιρείας μας.

B Πέλμα αναρρόφησης σκληρού δαπέδου BBZ123HD

Για την αναρρόφηση σε λεία δάπεδα (παρκέ, πλακάκια, τερακότα,....)

Θέση σε λειτουργία

Εικ. 1

- Τοποθετήστε τη χειρολαβή στον εύκαμπο σωλήνα αναρρόφησης και ασφαλίστε την.

Εικ. 2

- α) Τοποθετήστε το στόμιο του σωλήνα αναρρόφησης στο άνοιγμα αναρρόφησης στο καπάκι.
- β) Κατά την αφαίρεση του εύκαμπτου σωλήνα αναρρόφησης πιέστε μεταξύ τους τα δύο δόντια ασφάλισης και τραβήξτε έξω τον εύκαμπο σωλήνα.

Εικ. 3

- α) Σπρώξτε τη χειρολαβή στον τηλεσκοπικό σωλήνα. Για το λύσιμο της σύνδεσης γυρίστε λίγο τη χειρολαβή και τραβήξτε την έξω από το σωλήνα.
- β) Σπρώξτε τη χειρολαβή μέχρι να ασφαλίσει μέσα στον τηλεσκοπικό σωλήνα. Για το λύσιμο της σύνδεσης πιέστε το δακτύλιο απασφάλισης και τραβήξτε έξω τη χειρολαβή.

Εικ. 4

- α) Τοποθετήστε τον τηλεσκοπικό σωλήνα στο στόμιο του πέλματος του δαπέδου. Για το λύσιμο της σύνδεσης στρέψτε λίγο το σωλήνα και τραβήξτε τον έξω από το πέλαμα του δαπέδου.
- β) Σπρώξτε τον τηλεσκοπικό σωλήνα μέχρι να ασφαλίσει μέσα στο στόμιο του πέλματος του δαπέδου. Για το λύσιμο της σύνδεσης πιέστε το πλήκτρο απασφάλισης και τραβήξτε έξω τον τηλεσκοπικό σωλήνα.

Εικ. 5

- Μεταποπίζοντας το συρόμενο δακτύλιο/συρόμενο πλήκτρο προς την κατεύθυνση του βέλους απασφαλίστε τον τηλεσκοπικό σωλήνα και ρυθμίστε το επιθυμητό μήκος.

Εικ. 6*

- Σπρώξτε τ ρέα των ε4αρτημάτων πάνω στ πέλαμ πλλαπλής ρήσης και κυμώστε τ στ σωλήνα αναρρρησης/τηλεσκοπικ σωλήνα.

Εικ. 7



- Πιάστε το ηλεκτρικό καλώδιο από το φικ, τραβήξτε το στο επιθυμητό μήκος και συνδέστε το φικ στην πρίζα του ρεύματος.

Εικ. 8 Ενεργοποίηση / Απενεργοποίηση

- Θέστε την ηλεκτρική σκούπα σε λειτουργία, πατώντας τ πλήκτρ ενεργήσης/ απε-νεργήσης (On/Off) πρς την κατεύθυνση τυ Θέλυσ.

Εικ. 9 Ρύθμιση της δύναμης αναρρόφησης

Στρέφοντας το κουμπί ρύθμισης προς την κατεύθυνση του βέλους μπορεί να ρυθμιστεί αδιαβάθμητα η επιθυμητή δύναμη αναρρόφησης.

- Χαμηλή περιοχή ισχύος
Για την αναρρόφηση ευαίσθητων υλικών, π.χ. ταπεταριών επίπλων, κουρτινών, κλπ. => 
- Μεσαία περιοχή ισχύος
Για το καθημερινό καθαίρισμα σε περίπτωση μικρής ρύπανσης. => 
- Υψηλή περιοχή ισχύος:
Για καθαίρισμα σταθερών επιφανειών επικάλυψης δαπέδου, σκληρών δαπέδων και σε περίπτωση μεγάλης ρύπανσης. => 

Αναρρόφηση

Προσοχή

- Τα πέλαμα δαπέδου υπόκεινται, ανάλογα με τη σύσταση του σκληρού δαπέδου σας (π.χ. τραχιά, ρουστίκ πλακίδια) σε μια ορισμένη φθορά. Γι' αυτό πρέπει σε τακτικά χρονικά διαστήματα να ελέγχετε το κάτω μέρος του πέλματος. Τα φθαρμένα, κοφτερά πέλαμα δαπέδου μπορούν να προκαλέσουν ζημιά στα ευαίσθητα σκληρά δάπεδα, όπως παρκέ ή λινόταπητας. Ο κατασκευαστής δεν ευθύνεται για ενδεχομένως ζημιές, που οφείλονται σε ένα φθαρμένο πέλαμα δαπέδου.

Εικ. 10

Ρύθμιση του πέλματος δαπέδου διπλής χρήσης:

- Χαλιά και μοκέτες => 
- Λεία δάπεδα => 

Όταν αναρροφάτε μεγαλύτερα σωματίδια, τότε προσέξτε, να αναρροφάτε προσεκτικά αυτά τα σωματίδια το ένα μετά το άλλο, για να μη φράξετε το κανάλι αναρρόφησης του πέλματος δαπέδου. Ενδεχομένως πρέπει να σηκώσετε το πέλαμα, για να μπορείτε να αναρροφήσετε καλύτερα τους ρύπους.

Εικ. 11* Αναρρόφηση με πρόσθετα αξεσουάρ

Συνδέστε τα στόμια ανάλογα με τις ανάγκες στο σωλήνα αναρρόφησης ή στη χειρολαβή:

- α) Στόμιο αναρρόφησης για το σκούπισμα αρμών και γωνιών, κλπ.
- β) Στόμιο αναρρόφησης για το σκούπισμα επιπέδων με ταπετσαρία, κουρτινών, κλπ.

γ) Πέλμα σκληρού δαπέδου*

- με προσαρτημένο βουρτσάκι:

Για τον αποτελεσματικό και συγχρόνως απαλό καθαρισμό των σκληρών επενδύσεων δαπέδου (πλακίδια, δάπεδα παρκέ κλπ.)

- χωρίς βουρτσάκι:

Για καθαρισμό της ρύπανσης σε σχισμές και αρμούς

- Το βουρτσάκι μπορεί να αφαιρεθεί, πιέζοντας τις δύο ασφαλισίες στην κατεύθυνση του βέλους

Στιμ αναρρόφησης σκνης τρυπήματς

Εικ. 12*

α) Στερεώστε τ σtimi αναρρησης της σκνης τρυπήματς στη ειρλα ή και πθηθήστε τ σtin τί έτσι, ώστε η πή tu σtimi αναρρησης να ρίσκεται απευθείας επάνω απ τ σημεί τρυπήματς.

β) Ρυθμίστε τη συσκευή σε μια αμηλή αθμίδα ισ ύς και μετά ενεργήστε την.

γ) Τ σtimi αναρρησης της σκνης τρυπήματς συγκρατείται με τη δύναμη αναρρησης στην επιθυμητή θέση.

Για την εασάλιση της πρσωσης τ σtimi αναρρησης σκνης τρυπήματς ενδε μένως συνίσταται η ρύθμιση μιας υψηλτερης αθμίδας ισ ύς, ανάλογα με τη σύσταση της επιάνειας tu τί u πυ γίνεται τ τρύπημα.

Κατά τ τρύπημα αναρράτα αυτματα η λεπτή σκνη.

Εικ. 13

Στα μικρά διαλείμματα σκουπίσματος μπορείτε να χρησιμοποιήσετε τη βοήθεια στάθμευσης που βρίσκεται στην πίσω πλευρά της συσκευής.

- Μετά την απενεργοποίηση της συσκευής σπρώξτε το άγκιστρο που βρίσκεται στο πέλμα δαπέδου στην εγκοπή στην πίσω πλευρά της συσκευής.

Εικ. 14

Για το ξεπέρασμα των εμποδίων, π.χ. στις σκάλες, μπορεί να μεταφερθεί η συσκευή επίσης και με τη χειρολαβή.

Μετά την εργασία

Εικ. 15

α) Τραβήξτε το φικ από την πρίζα.

β) Τραβήξτε λίγο το ηλεκτρικό καλώδιο και αφήστε το ελεύθερο (το καλώδιο τυλιγεται αυτόματα).

Εικ. 16

Για τη φύλαξη/μεταφορά της συσκευής μπορείτε να χρησιμοποιήσετε τη βοήθεια αποθήκευσης που βρίσκεται στην κάτω πλευρά της συσκευής.

α) Τοποθετήστε τη συσκευή όρθια.

β) Σπρώξτε το άγκιστρο που βρίσκεται στο πέλμα δαπέδου στην εγκοπή στην κάτω πλευρά της συσκευής.

Αντικατάσταση φίλτρου

! Προσοχή: Πριν από κάθε αλλαγή φίλτρου

- απενεργοποιείτε τη συσκευή!

Αντικατάσταση της σακούλας φίλτρου

Εικ. 17

- Όταν με σηκωμένο το πέλμα δαπέδου από το δάπεδο και με την υψηλότερη ρύθμιση της ισχύος αναρρόφησης η ένδειξη αλλαγής φίλτρου στο κάλυμμα είναι εντελώς γεμάτη, πρέπει να αλλάξει η σακούλα της σκόνης, ακόμα και στην περίπτωση που δεν είναι εντελώς γεμάτη. Σε αυτή την περίπτωση καθιστά ο είδος της ρύπανσης την αλλαγή απαραίτητη. Το πέλμα, ο σωλήνας αναρρόφησης και ο εύκαμπτος σωλήνας αναρρόφησης δεν επιτρέπεται να είναι φραγμένοι, επειδή αυτό οδηγεί επίσης στην ενεργοποίηση της ένδειξης αλλαγής φίλτρου.
- Για την απομάκρυνση των φραξιμάτων μπορεί η χειρολαβή να λυθεί εύκολα από τον εύκαμπο σωλήνα.

Εικ. 18 Άνοιγμα του καλύμματος

α) Απασφαλίστε το καπάκι τραβώντας το από το μοχλό ασφάλισης προς την κατεύθυνση του βέλους.

β) Άνοιξτε το καπάκι προς την κατεύθυνση του βέλους.

Εικ. 19

α) Κλείστε τη σακούλα του φίλτρου, τραβώντας τη γλώσσα φραγής.

β) Αφαιρέστε τη σακούλα φίλτρου.

γ) Τοποθετήστε τη νέα σακούλα φίλτρου.

δ) Σπρώξτε την καινούργια σακούλα φίλτρου στο συγκρατητήρα μέχρι το τέρμα.

! Προσοχή: Κλείστε το κάλυμμα μόνο με τοποθετημένη

- μέσα τη σακούλα φίλτρου.

Καθαρισμός του φίλτρου προστασίας του κινητήρα

Το φίλτρο προστασίας του κινητήρα πρέπει να καθαρίζεται σε τακτικά χρονικά διαστήματα με ελαφρό κύτπημα ή πλύσιμο!

Εικ. 20

- Άνοιξτε το κάλυμμα του χώρου συλλογής της σκόνης.

Εικ. 18

α) Ελευθερώστε το φίλτρο προστασίας του κινητήρα, τραβώντας το πλάγια από τη μανδάλωση και τραβήξτε το έξω προς την κατεύθυνση του βέλους.

β) Καθαρίστε το φίλτρο προστασίας του κινητήρα με ελαφρό κύτπημα.

γ) Σε περίπτωση μεγάλης ρύπανσης πρέπει το φίλτρο προστασίας του κινητήρα να πλυθεί.

- Στη συνέχεια αφήστε το φίλτρο να στεγνώσει το λιγότερο για 24 ώρες.

δ) Μετά τον καθαρισμό, τοποθετήστε το φίλτρο προστασίας του κινητήρα μέσα στη συσκευή και κλείστε το κάλυμμα του χώρου συλλογής της σκόνης.

Φροντίδα του φίλτρου εξόδου του αέρα

Ηλεκτρική σκούπα με μικροφίλτρο υγιεινής

Το φίλτρο εξόδου του αέρα είναι υπολογισμένο έτσι, ώστε να μην πρέπει να αντικατασταθεί, όταν η συσκευή χρησιμοποιείται σύμφωνα με το σκοπό προορισμού για οικιακή χρήση.

Για να εργάζεται η ηλεκτρική σκούπα στην ιδανική της στάθμη απόδοσης, πρέπει το φίλτρο εξόδου του αέρα να αντικατασταθεί μετά περίπου ένα χρόνο. Η ικανότητα φιλτραρίσματος του φίλτρου διατηρείται, ανεξάρτητα από μια πιθανή αλλαγή του χρώματος της επιφάνειας του φίλτρου.

Εικ. 21*

• Ανοίξτε το κάλυμμα του χώρου συλλογής της σκόνης. Εικ. 18

α) Σπρώχνοντας το μοχλό κλεισίματος προς την κατεύθυνση του βέλους, απασφαλίστε το στήριγμα του φίλτρου.

β) Αφαιρέστε το μικροφίλτρο υγιεινής.

γ) Το μικροφίλτρο υγιεινής μπορεί να ξεπλυθεί.

• Στη συνέχεια αφήστε το φίλτρο να στεγνώσει το λιγότερο για 24 ώρες.

δ) Τοποθετήστε το στήριγμα του φίλτρου στη συσκευή και ασφαλίστε το.

Ηλεκτρική σκούπα με φίλτρο HEPA

Εάν η συσκευή σας είναι εξοπλισμένη με ένα φίλτρο Heρα, πρέπει αυτό να αντικαθίσταται κάθε χρόνο.

Εικ. 22*

• Ανοίξτε το κάλυμμα του χώρου συλλογής της σκόνης. Εικ. 18

α) Σπρώχνοντας το μοχλό κλεισίματος προς την κατεύθυνση του βέλους, απασφαλίστε και αφαιρέστε από τη συσκευή το φίλτρο Heρα.

β) Τοποθετήστε το νέο φίλτρο Heρα και ασφαλίστε το.

Μετά την απορρόφηση λεπτών σωματιδίων σκόνης, καθαρίστε το φίλτρο προσοχίας του κινητήρα, ενδεχομένως αντικαταστήστε το μικροφίλτρο υγιεινής ή το φίλτρο HEPA.

Φροντίδα

Πριν από κάθε καθαρίσμο πρέπει πρώτα να απενεργοποιείται η ηλεκτρική σκούπα και να τραβιέται το φως από την πρίζα του ρεύματος. Η ηλεκτρική σκούπα και τα πλαστικά αξεσουάρ μπορούν να καθαριστούν με ένα υγρό καθαρισμού πλαστικών του εμπορίου.

! **Μη χρησιμοποιείτε κανένα υλικό τριψίματος, καθαριστικό τζαμιών ή καθαριστικό γενικής χρήσης. Μη βυθίζετε την ηλεκτρική σκούπα ποτέ στο νερό.**

Ο χώρος συλλογής της σκόνης μπορεί, όταν χρειάζεται, να αναρροφηθεί με μια δεύτερη ηλεκτρική σκούπα, ή να καθαριστεί απλά με ένα στεγνό ξεσκονόπανο ή πινέλο.

Διατηρούμε το δικαίωμα των τεχνικών αλλαγών.

tr

BGL2 serisinden bir Bosch elektrikli süpürge almaya karar vermiş olmanızdan ötürü çok memnunuz. Bu kullanma kılavuzunda birçok farklı BGL2 modelleri gösterilecektir. Sizin cihazınızdaki bazı detaylar ile kullanım kılavuzunda yazılanlar arasında farklılıklar olabilir. Mümkün olan en iyi emme sonucunu elde etmek için özellikle sizin elektrikli süpürmeniz için üretilmiş olan orijinal Bosch aksesuarları kullanmalısınız.

Kullanma kılavuzunu lütfen itinayla saklayınız. Elektrikli süpürgeyi başka birisine verecek olursanız, lütfen kullanma kılavuzunu da veriniz.

Lütfen resimli sayfaları açınız!

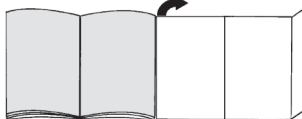

Cihazın teknik özellikleri

- 1 Fonksiyonu değiştirilebilen kilit kovanlı zemin süpürme ünitesi*
- 2 Kilit kovanlı sert zemin süpürme başlığı*
- 3 Hortum tutamağı
- 4 Emme hortumu
- 5 Kayar düğmeye sahip teleskopik boru (ve kilit açma kovani)*
- 6 Sürgülü kola sahip teleskopik boru (ve kilit açma kovani)*
- 7 Şebeke bağlantı kablosu
- 8 Park yardımı
- 9 Kapak kilit kolu
- 10 Dışarı üfleme izgarası
- 11 Filtre torbası
- 12 Dışarı üfleme filtresi*
- 13 Motor koruma filtresi, yıkanabilir
- 14 Taşıma tutamağı
- 15 Toz haznesi kapağı
- 16 Filtre değiştirme göstergesi*
- 17 Yerleştirme yardımı (cihazın alt tarafında)
- 18 Açma/kapama tuşu ve güç ayarlar düğmesi
- 19 Diğer süpürme başlıkları aksesuar taşıyıcısı*
- 20 Kombi başlığı*
- 21 Delik başlığı*

EEE Yönetmeliğine Uygundur

Elektrik bağlantısı	220-240 V**
Gerilim/Frekans	50 Hz**
Amper	10 A**

* donanıma göre

** Modele göre değişiklik gösterebilir

Yedek parça ve özel aksesuarlar

A Değişim filtresi paketi

Cihazınızın optimum performans düzeyinde çalışabilmesi için G ALL tipindeki orijinal yedek torbalarını kullanılması önerilir.

İçindekiler: 4 açılır kapanır filtre (toz) torbası

Bu nedenle sadece orijinal toz torbalarımızı kullanmanızı tavsiye ederiz.

Cihazınız, yüksek kaliteli toz torbaları kullanıldığı takdirde çok iyi temizleme sonuçları veren, yüksek verimliliğe sahip bir elektrik süpürGESİDİR. Sadece yüksek kaliteli toz torbalarının, özellikle Bosch orijinal toz torbalarının kullanılması durumunda AB Enerji Etiketi üzerinde belirtilen enerji verimlilik sınıfı, toz toplama ve toz tutma kapasitesi değerlerine ulaşılabilir.

Düşük kaliteli toz torbası kullanılması durumunda (örn. kağıt torba) cihazınızın performansı ve kullanım ömrü belirgin biçimde kötü etkilenebilir. Sonuçta tam olarak uygun olmayan veya daha düşük kaliteli toz torbalarının kullanılması elektrik süpürGENİZDE hasarlara neden olabilir. Böylesi hasarlar garantimiz kapsamında değildir.

Daha fazla bilgi için bkz. www.bosch-home.com/dust-bag.

Buradan orijinal elektrik süpürGESİ TOZ TORBASİ DA SİPARİŞ EDEBİLİRSİNİZ.

B Sert zemin ucu BBZ123HD

Düz zeminlerin süpürülmesi için (parke, fayans, terakota,...)

Çalıştırılması

Resim 1

- Tutma kolu emme hortumunun içine takılmalı ve yerine kilitlemelidir.

Resim 2

- a) Emme hortumu bağlantı parçaları kapaktaki emme deliğine oturtulmalıdır.
- b) Emme hortumunun çıkartılması sırasında her iki mandal birlikte bastırılmalı ve hortum dışarı çekilmelidir.

Resim 3*

- a) Tutamak teleskopik boruya doğru itilmelidir. Bağlantıyı çözmek için tutamağı hafifçe çevirerek buradan çekiniz.
- b) Tutamağı teleskopik borunun içinde yerine oturuncaya kadar itiniz. Bağlantıyı çözmek için kilit açma kovanını bastırınız ve tutamağı çekip çıkarınız.

Resim 4

- a) Teleskopik boruyu zemin süpürme başlığının bağlantı yerine takınız. Bağlantıyı çözmek için boruyu hafifçe çevirerek zemin ünitesinden çekiniz.
- b) Teleskopik boruyu, zemin süpürme başlığının bağlantı parçasına oturuncaya kadar itiniz. Bağlantının çözülmesi için kilit açma kovanına bastırılmalı ve teleskopik boru dışarı çekilmelidir.

Resim 5

- Sürgülü kol / kayar düğme ok yönünde hareket ettirilerek teleskopik borunun kilidi açılmalı ve istenen uzunluk ayarlanmalıdır.

Resim 6*

- Aksesuar taüdyödsöndö diöer baüldöklara itin ve emiü borusuna/teleskobik boruya klipsleyin.

Resim 7



- Şebeke bağlantı kablosu prize konmalı, kablo istenen uzunlukta olacak şekilde dışarı çekilmeli ve fiş prize takılmalıdır.

Resim 8 Açma / kapatma

- Elektrik süpürGESİNİ Açma - Kapama tuşuna ok yönünde basarak açöndöz.

Resim 9 Emme gücünün düzenlenmesi

Ayar düğmesi ok yönünde döndürülerek istenilen emme gücü kademesiz olarak ayarlanacaktır.

- Düşük güç alanı =>  Hassas kumaşların süpürülmesi için, örn. döşeme, perde, vb .
- Orta güç alanı =>  Az kirlenme durumunda günlük temizlik için.
- Yüksek güç alanı =>  Sağlam zemin kaplamalarının, sert zeminlerin ve çok kirli zeminlerin temizlenmesi için.

Emerek temizleme

! Dikkat

- Zemin süpürme başlığına yüklenilmemelidir, sert zemin yapısının niteliğine bağılı olarak (örn. pürüzlü, rustik fayanslar) aşınmaya neden olabilir. Bu nedenle bunların düzenli aralıklarla meme çalışma tabanında kontrol edilmeleri gereklidir. Aşınmış, keskin kenarlı fırça yüzeyleri parke veya linolyum gibi hassas sert yüzeylerde hasarlara neden olabilir. Üretici, yıpranmış taban memelerinin neden olduğı hasarlara karşı sorumluluk kabul etmemektedir .

Resim 10

Açılır-kapanır süpürme başlığının ayarlanması:

- Halılar ve halifleksler => 
- düz zeminler => 

Eğer büyük parçacıkları çekecekseniz zemin süpürme başlığının emme kanalının tıkanmaması için bu parçacıkları ardı ardına ve dikkatlice çekilmesine dikkat ediniz. Pislik partiküllerinin daha iyi emilebilmesi için gerekirse memeyi kaldırabilirsiniz.

Resim 11* Ek aksesuar ile süpürme

Üniteyi ihtiyacınıza göre emme borusuna veya tutamağa takınız:

- Aralıkların ve köşelerin vb. süpürülmesi için dar aralık süpürme başlığı.
 - Kumaşlı mobilyaların, perdelerin vb. süpürülmesi için koltuk süpürme başlığı.
 - Sert zemin başlığı*
 - Kıllı halka klipsle takılı halde:
Sert zemin kaplamalarının (fayans, parke vb.) hem etkin hem de zarar görmeden temizlenmesi için
 - Kıllı halka olmadan:
Boşluklu ve oluklu zeminlerdeki kirlerin temizlenmesi için
- Kıllı halka, her iki kilit tırnağı ok yönünde bastırılarak çıkarılabilir

Delik başlığı

Resim 12*

- Delik başlığını tutamağa tespitleyiniz ve başlığın delik ağız delinecek deligin üzerine gelecek şekilde duvara yerleştiriniz.
- Cihazı düşük performans seviyesine ayarlayınız ve çalıştırınız.
- Delik başlığı emme gücü sayesinde dilediğiniz pozisyonda kalacaktır.
Delik başlığın sabit bir şekilde emme yapabilmesi için duvar yüzeyinin özelliğine göre gerekirse daha yüksek bir performans da ayarlanabilir.
Delme esnasında oluşan talaş otomatik olarak emilir.

Resim 13

Kısa süpürme molalarında cihazın arka tarafındaki park yardımını kullanabilirsiniz.

- Cihaz kapatıldıktan sonra, zemin başlığındaki kanca cihazın arka tarafında yer alan boşluğa itilmelidir.

Resim 14

Örneğin basamak gibi engellere takılmamak için cihaz tutma kolu yardımıyla taşınabilir.

Çalışma sona erdikten sonra

Resim 15

- Elektrik fişi çekilmelidir.
- Şebeke bağlantı kablосundan hafifçe çekiniz ve serbest bırakınız (kablo otomatik olarak sarılır).

Resim 16

Cihazı saklamak/taşımak için cihazın alt tarafındaki saklama yardımını kullanabilirsiniz.

- Cihazı dikey olarak konumlandırınız.
- Zemin süpürme başlığındaki kancayı cihazın alt tarafındaki boşluğa geçiriniz.

Filtre değiştirilmesi

- Dikkat:** Her filtre değişiminden önce cihaz kapatılmalıdır!

Filtre torbasını değiştirin

Resim 17

- Zeminden yüksekte tutulan başlıkla ve en yüksek emme gücü ayarıyla çalıştırdığınızda kapaktaki filtre değişimi göstergesi tamamen doluyorsa, tamamen dolu olmasa da toz torbasını değiştiriniz. Böyle bir durumda filtredeki kirin türü değişimi gerekli kılmaktadır. Başlık, emme borusu ve emme hortumu bu esnada tıkanmamalıdır, çünkü bu durum da filtre değişim göstergesinin tetiklenmesine neden olabilir.
- Tıkanmayı açmak için tutamak hortumdan çıkartılmalıdır.

Resim 18 Kapağın açılması

- Kilitleme kolu ok yönünde çekilerek kapağın kilidi açılmalıdır.
- Kapak ok yönünde açılmalıdır.

Resim 19

- Filtre torbası kilit dilinden çekilerek kapatılmalıdır.
- Filtre torbası çıkartılmalıdır.
- Yeni filtre torbası yerleştirilmelidir.
- Filtre torbası sonuna kadar tutucu yönünde itilmelidir.

- Dikkat:** Kapak sadece filtre (toz) torbası yerleştirilmiş ise kapanır.

Motor koruma filtresinin temizlenmesi

Motor koruma filtresi düzenli aralıklarla vurularak ve/veya yıkanarak temizlenmelidir!

Resim 20

- Toz haznesi kapağını açınız. **Resim 18**
- Motor koruma filtresini yana doğru çekerek kilidini açınız ve ok yönünde çekerek çıkarınız.
- Motor koruma filtresini hafifçe vurarak temizleyiniz.
- Aşırı kirlenme durumunda motor koruma filtresi yıkanmalıdır.
- Bunun ardından filtre en az 24 saat süreyle kurumaya bırakılmalıdır.
- Temizleme işleminden sonra motor koruma filtresini cihaza yerleştiriniz, kilitleyiniz ve toz haznesi kapağını kapatınız.

Hava çıkışı filtresi temizliği

Mikro hijyen filtrelili elektrikli süpürge

Dışarı üfleme filtresi, cihaz ev kullanımında usulüne uygun şekilde kullanılırsa değiştirilmesi gerekmez ve şekilde tasarlanmıştır.

Elektrikli süpürge'nin optimum performans düzeyinde çalışması için dışarı üfleme filtresi her yıl yıkamalıdır. Filtreleme etkisi, filtre yüzeyindeki muhtemel renk değişiminden bağımsız olarak aynı kalır.

Resim 21*

- Toz haznesi kapağı açılmalıdır. **Resim 18**
- Kilitleme koluna ok yönünde basılarak filtre tutucunun kilidi açılmalıdır.
- Mikro hijyen filtresi çıkartılmalıdır.
- Mikro hijyen filtresi değiştirilebilir.

* donanıma göre

- Filtreyi en az 24 saat kurumaya bırakınız.
- d)** Filtre tutucu cihaza yerleştirilmeli ve kilitlenmelidir.

Hepa filtreli elektrikli süpürge

Cihazınız bir Hepa filtresi varsa bu filtre senede bir kez değiştirilmelidir.

Resim 22*

- Toz haznesi kapağı açılmalıdır. **Resim 18**
- a)** Kilitleme koluna ok yönünde basılarak Hepa filtresinin kilidi açılmalı ve cihazdan çıkartılmalıdır.
- b)** Yeni hepa filtresi yerleştirilmeli ve kilitlenmelidir.

İnce toz taneciklerinin emilmesinden sonra motor koruma filtresi temizlenmeli, gerekirse mikro hijyen filtresi veya Hepa filtresi değiştirilmelidir.

Bakım

Elektrikli süpürge temizlenmeden önce cihaz kapatılmalı ve fişi çekilmelidir. Elektrikli süpürge ve plastik aksesuarlara piyasada bulunan plastik temizleyicilerle bakım yapılabilir.

- ! **Aşındırıcı temizleme maddesi, cam temizleyici veya çok amaçlı temizleyiciler kullanılmamalıdır. Elektrikli süpürge kesinlikle suya sokulmamalıdır.**

İhtiyaç duyulması halinde toz haznesi başka bir elektrikli süpürge veya kuru bir bez / toz fırçası ile temizlenebilir.

Üretici firma, ürünün teknik özelliklerinde değişiklik yapma hakkına sahiptir.

pl

Dziękujemy za zakup odkurzacza BGL2 firmy Bosch. W niniejszej instrukcji obsługi przedstawione zostały różne modele odkurzacza BGL2. Dlatego może się zdarzyć, że opisane wyposażenie i jego funkcje nie zawsze odnoszą się do danego modelu. W celu osiągnięcia możliwie najlepszego wyniku odkurzenia należy stosować wyłącznie oryginalne akcesoria firmy Bosch, które zostały skonstruowane specjalnie do tego modelu odkurzacza. Instrukcję obsługi należy zachować. W przypadku przekazania odkurzacza innej osobie należy dołączyć instrukcję obsługi.

Należy rozłożyć strony z rysunkami!

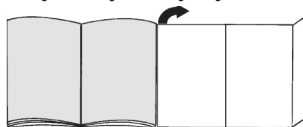

Opis urządzenia

- 1 Przełączalna szczotka do podłóg (z tuleją odblokowującą)*
- 2 Szczotka do podłóg twardych (z tuleją odblokowującą)*
- 3 Uchwyt węża
- 4 Wąż ssący
- 5 Rura teleskopowa z przyciskiem przesuwanym (i tuleją odblokowującą)*
- 6 Rura teleskopowa z tuleją przesuwaną (i tuleją odblokowującą)*
- 7 Przewód zasilający
- 8 Zaczep
- 9 Dźwignia zamykająca
- 10 Kratka wylotu powietrza
- 11 Worek filtrujący
- 12 Filtr wylotu powietrza*
- 13 Filtr zabezpieczający silnik (nadaje się do prania)
- 14 Uchwyt do noszenia
- 15 Pokrywa komory pyłowej
- 16 Wskaźnik wymiany filtra*
- 17 Zaczep rury ssącej (na spodzie urządzenia)
- 18 Włazcznik/wyłącznik i regulator mocy
- 19 Nośnik wyposażenia do ssawki kombinowanej*
- 20 Ssawka kombi *
- 21 Ssawka wiertarska*

Części zamienne i wyposażenie dodatkowe

A Pakiet filtrów wymiennych

Aby urządzenie działało z optymalną mocą, zaleca się stosowanie oryginalnych worków na pył typu G ALL. Zawartość: 4 worki filtrujące z zamknięciem

* w zależności od wyposażenia

Zalecamy stosowanie wyłącznie oryginalnych worków na pył.

Urządzenie jest niezwykle skutecznym odkurzaczem, który uzyskuje bardzo dobre rezultaty czyszczenia w połączeniu z wysokiej jakości workami na pył. Tylko używanie wysokiej jakości worków na pył, szczególnie oryginalnych worków marki Bosch, gwarantuje uzyskanie podanych w etykiecie energetycznej UE wartości dotyczących klasy efektywności, skuteczności odkurzania oraz reemisji kurzu.

Stosowanie worków na pył niższej jakości (np. worków papierowych) może poza tym znacząco skrócić okres użytkowania i obniżyć wydajność urządzenia. Niedopasowane lub niższej jakości worki na pył mogą również stać się przyczyną uszkodzenia odkurzacza. Takie uszkodzenia nie są objęte naszą gwarancją.

Szczegółowe informacje dostępne są pod adresem www.bosch-home.com/dust-bag. Można tam również zamówić nasze oryginalne worki do odkurzaczy.

B Szczotka do podłóg twardech BBZ123HD

Do odkurzania gładkich powierzchni podłogowych (parkiet, płytki ceramiczne, terakota...)

Przed pierwszym użyciem

Rysunek 1

- Połączyć uchwyt z węzłem ssącym.

Rysunek 2

- a) Króciec węża włożyć w otwór ssący w pokrywie, aż do zaskoczenia na miejsce.
- b) W celu wyciągnięcia węża ssącego wcisnąć obie zapadki i wyciągnąć wąż.

Rysunek 3*

- a) Wsunąć uchwyt w rurę teleskopową. W celu rozłączenia nieco obrócić uchwyt i wyciągnąć z rury.
- b) Uchwyt wsunąć do zatrzasknięcia w rurę teleskopową. W celu rozłączenia połączenia nacisnąć tuleję odblokowującą i wyciągnąć uchwyt.

Rysunek 4*

- a) Włożyć rurę teleskopową w króciec szczotki do podłóg. W celu rozłączenia nieco obrócić rurę i wyciągnąć ze szczotki do podłóg.
- b) Wsunąć rurę teleskopową w króciec szczotki do podłóg, aż do zatrzasknięcia. W celu rozłączenia nacisnąć tuleję odblokowującą i wyciągnąć rurę teleskopową.

Rysunek 5

- Poprzez zmianę pozycji tulei przesuwnej/przycisku przesuwnej odblokować rurę teleskopową i ustawić odpowiednią długość.

Rysunek 6*

Nasunąć nośnik wyposażenia na ssawkę kombi i przymocować do rury ssącej / teleskopowej.

Rysunek 7



- Chwycić za wtyczkę przewodu zasilającego, wyciągnąć przewód na odpowiednią długość i włożyć wtyczkę do gniazda.

Rysunek 8 Włączanie/wyłączenie

- Włączyć odkurzacz poprzez przesunięcie przycisku włącznika/wyłącznika w kierunku wskazanym przez strzałkę.

Rysunek 9 Regulacja siły ssania

Poprzez obracanie pokrętki regulacyjnej zgodnie z kierunkiem strzałki można bezstopniowo ustawić żądaną siłę ssania.

- Niski stopień mocy => 
Do odkurzania delikatnych materiałów, np. tapicerki, zasłon itp.
- Średni stopień mocy => 
Do codziennego odkurzania matych zabrudzeń.
- Wysoki stopień mocy => 
Do czyszczenia wytrzymałych wykładzin podłogowych, podłóg twardech oraz przy dużym zanieczyszczeniu.



Odkurzanie

Uwaga

- W zależności od właściwości podłogi (np. szorstkie, rustykalne podłogi) szczotki do podłóg ulegają zniszczeniu. Dlatego należy w regularnych odstępach czasu sprawdzać spód szczotki. Zużyte, o ostrych kantach spody szczotki mogą uszkodzić delikatne podłogi, jak parkiet czy linoleum. Producent nie ponosi odpowiedzialności za ewentualne szkody powstałe w wyniku używania zużytych szczotek do podłóg.

Rysunek 10

Ustawianie przełączanej szczotki do podłóg:

- Dywany i wykładziny dywanowe => 
- Gładkie podłogi => 

W przypadku zasysania większych cząstek brudu zachować ostrożność i zwrócić uwagę, aby cząsteczki były zasysane po kolei, co pozwoli uniknąć zatkania kanału ssącego szczotki do podłóg. Ewentualnie należy unieść szczotkę, aby móc lepiej zasysać cząsteczki brudu.

Rysunek 11* Odkurzanie z zastosowaniem wyposażenia dodatkowego

W zależności od potrzeby nasadzić szczotkę na rurę ssącą lub uchwyt:

- a) Ssawka do szczelin. Do odkurzania szczelin, rogów itp.
- b) Szczotka do tapicerki. Do odkurzania mebli tapicerskich, zasłon itp.

* w zależności od wyposażenia

- c) Szczotka do podłóg twardech*
- z przyczepionym wieńcem szczotkowym:
Do efektywnego i zarazem oszczędnego czyszczenia twardej powierzchni podłogowych (glazura, parkiet itd.)
 - bez wieńca szczotkowego:
Do czyszczenia kurzu w szparach i szczelinach
- Aby zdjąć wieńiec szczotkowy należy nacisnąć obydwa zatrzaski zgodnie z kierunkiem strzałek

Ssawka wiertarska

Rysunek 12*

- a) Przymocować ssawkę wiertarską do uchwyty i umieścić przy ścianie w taki sposób, aby otwór wiertniczy w ssawce znajdował się nad wierconym otworem.
- b) Ustawić urządzenie na niski poziom i następnie włączyć.
- c) Ssawka wiertarska utrzymywana jest w wybranej pozycji za pomocą siły ssania.
W zależności od właściwości powierzchni wierconej ściany, ewentualnie zalecane jest podwyższenie mocy ssania dla zapewnienia mocnego przysśania ssawki wiertarskiej.
W trakcie wiercenia drobny pył jest automatycznie zasysany.

Rysunek 13

- W czasie krótkich przerw w odkurzaniu można skorzystać z zaczepu umieszczonego z tyłu urządzenia.
- Po wyłączeniu urządzenia hak na szczotce do podłóg wsunąć we wgłębienie na spodzie urządzenia.

Rysunek 14

Aby pokonać przeszkody, np. schody, urządzenie można przenosić za uchwyt.

Po pracy

Rysunek 15

- a) Wyciągnąć wtyczkę z gniazda.
- b) Pociągnąć krótko za przewód zasilający i puścić (przewód zwija się automatycznie).

Rysunek 16

Do odstawiania/transportowania urządzenia można korzystać z zaczepu rury ssącej znajdującego się na spodzie urządzenia.

- a) Ustawić urządzenie pionowo.
- b) Wsunąć hak ssawki do podłóg we wgłębienie na spodzie urządzenia.

Wymiana filtra

- ! **Uwaga:** Przed wymianą filtra zawsze wyłączać urządzenie!

Wymiana worka filtrującego

Rysunek 17

- Jeśli wskaźnik wymiany filtra w pokrywie jest całkowicie wypełniony przy podniesionej z podłogi szczotce do podłóg i przy maksymalnym ustawieniu mocy ssania, należy wymienić worek na pył, nawet jeśli nie jest całkowicie wypełniony. W takim przypadku o konieczności wymiany decyduje rodzaj wypełnienia. Szczotka, rura ssąca i wąż ssący nie mogą być przy tym zatkane, ponieważ to także powoduje włączenie się wskaźnika wymiany filtra.
- W celu usunięcia zatkania można w łatwy sposób odłączyć uchwyt od węża.

Rysunek 18 Otwieranie pokrywy

- a) Odblokować pokrywę poprzez pociągnięcie dźwigni zamykającej zgodnie z kierunkiem strzałki.
- b) Otworzyć pokrywę zgodnie z kierunkiem strzałki.

Rysunek 19

- a) Zamknąć worek filtrujący poprzez pociągnięcie zapadki zamykającej.
- b) Wyjąć worek filtrujący.
- c) Włożyć nowy worek filtrujący.
- d) Worek filtrujący wsunąć do oporu w mocowanie.

- ! **Uwaga:** Pokrywa zamyka się wyłącznie z włożonym workiem filtrującym.

Czyszczenie filtra zabezpieczającego silnik

Filter zabezpieczający silnik należy czyścić w regularnych odstępach czasu poprzez wytrzepanie lub wyfukanie!

Rysunek 20

- Otworzyć pokrywę komory pyłowej. **Rysunek 18**
- a) Blokadę filtra zabezpieczającego silnik zwolnić poprzez pociągnięcie z boku i wyjąć filtr zgodnie z kierunkiem strzałki.
- b) Oczyszczyć filtr zabezpieczający silnik przez wytrzepanie.
- c) W przypadku dużego zanieczyszczenia filtr należy wyfukać.
- Następnie filtr należy pozostawić do wyschnięcia na co najmniej 24 godziny.
- d) Po oczyszczeniu filtr zabezpieczający silnik włożyć w urządzenie, zablokować i zamknąć pokrywę komory pyłowej.

Pielęgnacja filtra wylotu powietrza

Odkurzacz z mikrofiltrem higienicznym

Filtr wylotu powietrza jest tak skonstruowany, że nie trzeba go wymieniać, jeśli urządzenie używane jest zgodnie z przeznaczeniem w gospodarstwie domowym. Aby odkurzacz pracował z optymalną mocą, filtr wylotu powietrza należy wymienić po roku użytkowania. Niezależnie od ewentualnych przebarwień na powierzchni filtr zachowuje swoją skuteczność działania.

* w zależności od wyposażenia

Рисунок 21*

- Отворzyć pokrywę komory pyłowej. **Рисунок 18**
- a) Odblokować uchwyt filtra poprzez naciśnięcie dźwigni zamykającej zgodnie z kierunkiem strzałki.
 - b) Wyjąć mikrofiltr higieniczny.
 - c) Mikrofiltr higieniczny można wypuścić.
- Następnie filtr należy pozostawić do wyschnięcia na co najmniej 24 godziny.
- d) Włożyć uchwyt filtra w urządzenie i zatrzasknąć.

Одкурзач з филтrem Hepa

Jeśli urządzenie wyposażone jest w filtr Hepa, należy go wymieniać co roku.

Рисунок 22*

- Отворzyć pokrywę komory pyłowej. **Рисунок 18**
- a) Odblokować filtr Hepa poprzez naciśnięcie dźwigni zamykającej zgodnie z kierunkiem strzałki i wyjąć z urządzenia.
 - b) Włożyć nowy filtr Hepa i zablokować.

W przypadku zassania drobnych cząstek pyłu należy oczyścić filtr zabezpieczający silnik, ewentualnie wymienić mikrofiltr higieniczny lub filtr Hepa.

Консервация

Przed każdym czyszczeniem odkurzacza należy go wyłączyć i wyciągnąć wtyczkę z gniazda. Odkurzaczy z elementami wyposażenia z tworzywa sztucznego można czyścić dostępnymi na rynku środkami do czyszczenia tworzyw sztucznych.

! Nie należy stosować środków do szorowania,

- **środków do czyszczenia szkła ani uniwersalnych środków czyszczących. W żadnym wypadku nie wolno zanurzać odkurzacza w wodzie.**

W razie potrzeby komorę pyłową odkurzyć za pomocą drugiego odkurzacza lub oczyścić suchą ściereczką lub pędzelkiem.

Zastrzegamy sobie prawo do zmian technicznych.

bg

Радваме се, че сте решили да закупите прахосмукачка от серията BGLS2.

В тези указания за употреба са представени различни модели BGLS2. Затова е възможно не всички описани характеристики и функции да се отнасят за Вашия модел. Трябва да използвате само оригинални принадлежности на Bosch, които са разработени специално за Вашата прахосмукачка, за да се постигне възможно най-добрият резултат от работата с нея. Моля указанията за употреба да бъдат съхранявани. При предаване на прахосмукачката на трети лица моля да бъдат предавани и указанията за ползване.

Моля отгърнете страниците с фигурите!

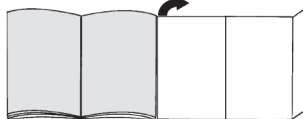

Описание на уреда

- 1 превключваща се подова дюза* (Външният вид на дюзата може да се отклонява от изображението при еднакво функциониране)
- 2 Дюза за твърди подове*
- 3 Дръжка на маркуча
- 4 Смукателен маркуч
- 5 Телескопична тръба с плъзгащ се елемент без връзка за принадлежности*
- 6 Телескопична тръба с плъзгащ се маншет с връзка за принадлежности*
- 7 Кабел за мрежово захранване
- 8 Спомагателно устройство за паркиране
- 9 Блокиращ лост
- 10 Решетка на изхода на засмуквания въздух
- 11 Филтърна торба
- 12 Издухващ филтър*
- 13 Защитен филтър на мотора, може да се пере
- 14 Дръжка за носене
- 15 Капак на прахоуловителното отделение
- 16 Индикатор за смяна на филтъра*
- 17 Спомагателно устройство за паркиране (на долната страна на прибора)
- 18 Бутон вкл./изкл. и регулатор на мощността
- 19 Носачи на допълнителни принадлежности за комбинирана дюза*
- 20 Комбинирана дюза*
- 21 Дюза за отвори*

Резервни части и специални принадлежности

А Опаковка сменяеми филтри

Филтър ТИП G ALL Dustbag

Съдържание: 4 торби за прах с капачка

*според окомплектовката

Ние ви препоръчваме единствено употребата на нашите оригинални торбички за прах. При вашия уред се касае за високоефективна прахосмукачка, която постига много добри почистващи резултати при използването на висококачествени торбички за прах. Само използването на висококачествени торбички за прах, и в частност на оригиналните торбички за прах на фирма Bosch, гарантира, че посочените на ЕС енергийния етикет стойности за класа на енергийна ефективност, поемането на прах и възможността за задържане на прах ще бъдат постигнати.

При използване на торбички за прах с по-ниско качество (например хартиени торбички) освен това отрицателно могат да се повлияят продължителността на полезния живот и ефективността на вашия уред. В резултат на това използването на непасващи или нискокачествени торбички за прах може да доведе до повреди на вашата прахосмукачка. Такива щети не се покриват от нашата гаранция. Повече информация за това ще получите на адрес www.bosch-home.com/dust-bag. Там също така имате възможността да поръчате нашите оригинални торбички за прахосмукачка.

В Дюза за твърди подове BBZ123HD

За изсмукване на праха от гладки подове (паркет, фаянсови плочки, теракота,...)

Пускане в експлоатация

Фиг. 1

- Пхнете до шракване ръкохватката върху смукателния маркуч.

Фиг. 2

- а) Фиксирайте с прищракване накрайника на смукателния маркуч в смукателния отвор в капака.
- б) При сваляне на смукателния маркуч притиснете двата фиксиращи бутона и изтеглете маркуча.

Фиг. 3*

- а) Вкарайте ръкохватката в телескопичната тръба. За освобождаване на връзката завъртете леко ръкохватката и я издърпайте от тръбата.
- б) Вкарайте ръкохватката до фиксиране с прищракване в телескопичната тръба. За да освободите връзката, натиснете втулката за деблокиране върху телескопичната тръба и извадете ръкохватката.

Фиг. 4*

- а) Вкарайте телескопичната тръба в щучера на подовата дюза. За освобождаване на връзката завъртете леко тръбата и я издърпайте от подовата дюза.
- б) Вкарайте телескопичната тръба до прищракване в щучера на подовата дюза. За да освободите връзката, натиснете втулката за деблокиране и извадете телескопичната тръба от подовата дюза.

Фиг. 5

- Чрез задействане на плъзгащия бутон или на плъзгащия се маншет по посока на стрелката деблокирайте телескопичната тръба и регулирайте желаната дължина.

Фиг. 6*

- Избъртайте носача за принадлежности върху комбинирания дюза и защитете върху всмукателната/телескопична тръба.

Фиг. 7



- Хванете кабела за мрежово захранване за щепсела, изтеглете до желаната дължина и пхнете щепсела в контакта.

Фиг. 8 Включване / изключване

- Включвайте и изключвайте прахосмукачката чрез задействане на бутона за включване/изключване.

Фиг. 9 Регулиране на смукателната сила

Със завъртане на копчето за регулиране по посока на стрелката може да се регулира безстепенно желаната сила на изсмукване.

- Нисък диапазон на мощност
За почистване на прах от чувствителни материали, напр. тапицерия, пердетата, и т.н. . 
- Среден диапазон на мощност
За ежедневно почистване при леко замърсяване. 
- Горен диапазон на мощност
За почистване на груби подови настилки, твърди подове и силно замърсявания. 

Изсмукване на прах

Внимание:

- В зависимост от вида на Вашия твърд под (напр. грапави, рустикални плочки) дюзите за пода се изнасят. Затова трябва да проверявате на редовни интервали от време плъзгащата се част на дюзата. Износените плъзгащи се части с остри ръбове могат да причинят увреждания върху чувствителни твърди подове като паркет или линолеум. Производителят не носи отговорност за евентуални повреди, които се причиняват от износена подова дюза.

Фиг. 10

Регулиране на превключващата се подова дюза:

- Килими и мокет 
- гладки подове 

Ако засмуквате по-големи частици, тогава внимавайте да засмуквате внимателно тези частици една след друга, за да не се запуши смукателния канал на подовата дюза. При необходимост би трябвало да повдигнете дюзата, за да могат по-добре да се засмучат частиците замърсявания.

*според окомплектовката

Фиг. 11* Изсмукване на прах с допълнителни принадлежности

Поставете дюзите според нуждата върху смукателната тръба или ръкохватката:

- a) Дюза за фуги за изсмукване на прах от фуги и ъгли и т.н.
- b) Дюза за тапицерия за изсмукване на тапицирани мебели, завеси и др.
- c) Дюза за твърди подове
 - със закрепен накрайник:
За ефективно и същевременно щадящо почистване на твърди подови покрития (плочки, паркет и др.)
 - без накрайник:
За почистване на мръсотия в пролуки и фуги
- Накрайникът може да се сваля чрез притискане на двете фиксирания по посока на стрелката.

Дюза за отвори

Фиг. 12*

- a) Закрепете дюзата за отвори за дръжката и поставете така върху стената, че отворът на дюзата да е директно над отворът, който ще се пробива.
- b) Настройте уреда на най-ниско ниво на мощност и след това включете.
- c) Дюзата за отвори се задържа в желаната позиция чрез силата на всмукване. Евентуално се препоръчва да се дерегулира мощността на повисока степен, според повърхностните характеристики на стената, която се пробива, за да се гарантира плътното прилепване на дюзата за отвори.
При пробиване финият прах автоматично се всмуква.

Фиг. 13

При кратки паузи при изсмукване на праха Вие можете да използвате спомагателното устройство за паркиране на обратната страна на уреда.

- След изключване на уреда вкарайте куката на подовата дюза в помощната част за поставяне на уреда на една страна.

Фиг. 14

За преодоляване на препятствия, напр. стълби, уредът може да се транспортира и за ръкохватката.

След работа

Фиг. 15

- a) Изключете щепсела от контакта.
- b) За кратко дръпнете и пуснете захранващия кабел (кабелът се навива автоматично).

Фиг. 16

За паркиране / транспортиране на прахосмукачката Вие можете да използвате спомагателното устройство за паркиране на долната страна на уреда.

- a) Оставете уреда изправен.
- b) Вкарайте куката на подовата дюза във вдлъбнатината на долната страна на уреда.

Смяна на филтъра

Внимание:

- Преди всяка смяна на филтъра изключете уреда!

Смяна на филтърната торба

Фиг. 17

- Ако при вдигната от пода подова дюза и регулирана максимална мощност индикаторът за смяна на филтъра на капака е изцяло оцветен в жълто, филтърната торба трябва да се смени, дори когато все още не е пълна. В този случай смяната е необходима поради вида на запълнения материал. Дюзата, всмукателната тръба и всмукателният маркуч не бива да са запушени, дори и ако това не води до активизиране на индикацията за смяна на филтъра.
- За отстраняване на запушения ръкохватката може лесно да се освободи от маркуча.

Фиг. 18 Отваряне на капака

- a) Освободете капака чрез издърпване на блокиращия лост в посока на стрелката.
- b) Отворете капака в посока на стрелката.

Фиг. 19

- a) Затворете филтърна торба чрез издърпване на затварящия елемент.
- b) В Извадете филтърна торба.
- c) Поставете нова филтърна торба.
- d) Вкарайте филтърната торба до ограничителя в държача.

Внимание:

- Капакът се затваря само с поставена филтърна торба.

Почистване на защитния филтър на мотора

Почиствайте редовно на равни интервали от време защитния филтър на мотора посредством почукване или изпиране!

Фиг. 20

- Отворете капака на прахоуловителното отделение.
- Фиг. 18
 - a) Освободете защитния филтър на мотора чрез странично изтегляне от фиксатора и изваждане в посока на стрелката.
 - b) Почистете защитния филтър на мотора чрез изтупване.
 - c) При силно замърсяване защитният филтър на мотора трябва да се изпере.
 - След това оставете филтъра да постои най-малко 24 часа, за да изсъхне.
 - d) След почистването, поставете защитния филтър на мотора в уреда, фиксирайте с прищракване и затворете капака на прахоуловителното отделение.

Грижи за издухващия филтър

Прахосмукачка с микрохиgienичен филтър

Издухващият филтър е така конструиран, че да не трябва да се сменя, ако уредът се използва по предназначение в домакинството. За да работи прахосмукачката на оптималното ѝ ниво на мощност, издухващият филтър трябва да се измие след една година. Филтриращото действие на филтъра се запазва, независимо от възможното оцветяване на повърхността на филтъра.

Фиг. 21*

• Отворете капака на прахоуловителното отделение.

Фиг. 18

a) Чрез задействане на блокиращия лост в посока на стрелката деблокирайте държача на филтъра.

b) Извадете микрохиgienичния филтър.

c) Микрохиgienичният филтър може да се изпере.

• След това оставете филтъра да постои най-малко 24 часа, за да изсъхне.

d) Поставете в уреда и фиксирайте държача на филтъра.

Прахосмукачка с HEPA-филтър

Ако Вашата прахосмукачка е снабдена с филтър "Нера", то той трябва да бъде сменен един път в годината.

Фиг. 22*

• Отворете капака на прахоуловителното отделение.

Фиг. 18

a) Чрез задействане на блокиращия лост в посока на стрелката освободете HEPA-филтъра и го извадете от уреда.

b) Поставете и фиксирайте нов HEPA-филтър.

След изсмукване на фини частици прах, почистете филтъра за защита на мотора, евент. сменете микрохиgienичния филтър или HEPA-филтъра.

Поддръжка

Преди всяко почистване прахосмукачката трябва да бъде изключена и мрежовия щекер изваден от контакта. Прахосмукачката и принадлежностите от пластмаса могат да бъдат почиствани с обичайните на пазара средства за почистване на пластмаси.

! Не използвайте препарат за грубо абразивно

• почистване, препарат за стъкло или универсален почистващ препарат. Никога не потапяйте прахосмукачката във вода.

Ако е необходимо прахоуловителното отделение може да се почисти с втора прахосмукачка или просто да се почисти със суха кърпа / четка за прах.

Правото на технически изменения е запазено.

uk

Ми радї, що Ви обрали пилосос серії BGLS2 від Bosch.

Цю інструкцію з експлуатації було складено для різних моделей BGLS2. Тому може статися, що не все описане устаткування та функції стосуються Вашої моделі. Щоб досягти найкращих результатів прибирання, рекомендуємо застосовувати лише оригінальне приладдя від Bosch, що було спеціально розроблено для Вашого пилососу.

Будь ласка, зберігайте цю інструкцію з експлуатації. Якщо пилосос передається новому власнику, йому слід передати також цю інструкцію з експлуатації.

Розгорніть сторінки з малюнками!

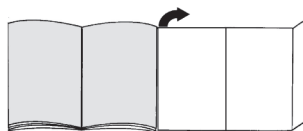

Загальні характеристики пилососа

- 1 Насадка для підлоги з перемикачем із розблокувальною муфтою*
- 2 Насадка для твердої підлоги з розблокувальною муфтою*
- 3 Ручка шланга
- 4 Всмоктувальний шланг
- 5 Труба телескопічна з пересувною кнопкою (та розблокувальною муфтою)*
- 6 Труба телескопічна із зсувною манжетою (та розблокувальною муфтою)*
- 7 Кабель живлення
- 8 Кріплення для паркування між прибираннями
- 9 Ручка кришки для відкривання/закривання
- 10 Вихлопні ґратки
- 11 Пилосбірник
- 12 Випускний фільтр*
- 13 Захисний фільтр мотора (фільтр можна мити)
- 14 Ручка
- 15 Кришка відділення для пилу
- 16 Індикатор заміни пилосбірника*
- 17 Фіксатори для паркування (на нижньому боці пилососа)
- 18 Кнопка увімкнення/вимкнення та регулятор потужності
- 19 Тримач для насадок
- 20 Універсальна насадка*
- 21 Насадка для свердління*

* додаткове обладнання (залежно від комплектації)

Запасні частини та спеціальне приладдя

A Комплект змінних пилозбірників

Тип G ALL Dustbag

Вміст: - 4 мішки для пилу з засувками

Рекомендуємо використовувати виключно наші оригінальні мішки для пилу.

Ваш пристрій є високопродуктивним пиლოსосом, який при використанні високоякісних мішків для пилу дозволяє отримати дуже хороший результат прибирання. Лише використання високоякісних мішків для пилу, особливо оригінальних мішків для пилу від Bosch, забезпечує досягнення показників класу енергоефективності, зазначених на маркуванні енергетичної мітки ЄС, всмоктування, а також утримування пилу.

До того ж, використання мішків нижчої якості, наприклад, паперових мішків) може суттєво знизити тривалість служби і потужність приладу. Нарешті використання невідповідних мішків для пилу або мішків низької якості може призвести до пошкодження пиლოსоса. На такі пошкодження наша гарантія не поширюється.

Докладніше про це див.

www.bosch-home.com/dust-bag. Там можна замовити наші оригінальні мішки для пиლოსосів.

B Насадка для твердої підлоги BBZ123HD

Для чищення гладенької підлоги (паркет, плитка...)

Перед першим використанням

Мал. 1

- Надіньте ручку на шланг, щоб спрацював фіксатор.

Мал. 2

- Вставте штуцер всмоктувального шланга в гніздо на кришці.
- При від'єднанні всмоктувального шланга натисніть одночасно на обидва виступи та витягніть шланг.

Мал. 3*

- Вставте ручку в телескопічну трубку. Для від'єднання трохи поверніть ручку та витягніть із трубки.
- Вставте ручку в телескопічну трубку, щоб спрацював фіксатор. Аби від'єднати, натисніть на рознімну муфту та витягніть рукоятку.

Мал. 4*

- Вставте телескопічну трубку в патрубок насадки для підлоги. Щоб від'єднати ручку, трохи поверніть трубку та вийміть з насадки.
- Вставте телескопічну трубку в патрубок насадки для підлоги, щоб спрацював фіксатор, та поверніть. Щоб від'єднати, натисніть на розблокувальну муфту та витягніть телескопічну трубку.

Мал. 5

- Перемістивши зсувну манжету або клавішу в напрямку, показаному стрілкою, розблокуйте телескопічну трубку та встановіть бажану довжину.

Мал. 6*

- Вставте комбі-насадку в тримач та зафіксуйте на всмоктувальній/телескопічній трубі.

Мал. 7



- Візьміть кабель живлення за вилку, витягніть на потрібну довжину та вставте вилку в розетку.

Мал. 8 Увімкнення та вимкнення

- Пиლოსос вмикається і вимикається натисканням на кнопку увімкнення/вимкнення.

Мал. 9 Регулювання потужності всмоктування

Потужність всмоктування можна плавно регулювати, повертаючи регульовальну головку у напрямку стрілки.

- Режим слабкого всмоктування => 
Для прибирання легкошкодливих матеріалів, таких як м'які меблі, гардини тощо.
- Режим всмоктування середньої потужності => 
Для щоденного чищення з незначним забрудненням.
- Режим високої потужності всмоктування => 
Для чищення сильно забрудненого килимового покриття, твердої підлоги та при стійкому забрудненні.



Чищення

Увага!

- Покриття насадки для підлоги зношується в залежності від властивостей Вашої твердої підлоги (наприклад, шорстка, груба плитка). Тому Вам потрібно регулярно перевіряти підшву насадки. Зношена нижня частина насадки з гострими краями може пошкодити легкошкодливому твердому підлогу, наприклад, паркет або лінолеум. Виробник не відповідатиме за можливі збитки від пошкоджень внаслідок зношеної насадки для підлоги.

Мал. 10

Регулювання насадки для підлоги з перемикачем:

- для килимів та килимових покриттів => 
- для гладеньких поверхонь підлоги => 

Якщо Ви всмоктуєте пиლოსосом великі часточки, стежте, щоб всмоктування відбувалось по одній за раз та обережно, аби не забився всмоктувальний канал насадки. За необхідності потрібно трохи підняти насадку, щоб часточки бруду всмоктувались краще.

*додаткове обладнання (залежно від комплектації)

Мал. 11^а Чищення з додатковим обладнанням

Вставте ручку або трубку в потрібну насадку:

- a) Насадка для щілин: для чищення щілин, кутів тощо.
 - b) Насадка для м'яких меблів: для чищення м'яких меблів, портьєр тощо.
 - c) Насадка для твердої підлоги
 - зі щіткою:
 - Для ефективного і в той же час делікатного очищення твердого покриття (плитки, паркету тощо)
 - без щітки:
 - Для очищення в щілинах та місцях стиків
- Щітку можна зняти, натиснувши на обидва фіксатори у напрямку стрілки

Насадка для прибирання пилу під час свердління

Мал. 12^а

- a) Приєднайте насадку для прибирання пилу під час свердління до ручки та приставте до стіни так, щоб місце свердління опинилося прямо навпроти отвору на насадці.
- b) Встановіть найменшу потужність всмоктування та увімкніть пілосос.
- c) Насадка для прибирання пилу під час свердління триматиметься на місці завдяки силі всмоктування. Аби насадка для прибирання пилу під час свердління міцно трималася, можливо доведеться збільшити потужність, це залежить від якості поверхні стіни.
 - Під час свердління увесь дрібний пил всмоктуватиметься.

Мал. 13

Під час коротких перерв в роботі можна користуватися тимчасовим кріпленням, що знаходиться на тильному боці пілососа.

- Після вимкнення вставте гачок насадки у паз на нижньому боці пілососа.

Мал. 14

Під час прибирання, наприклад, на сходах, пілосос можна переносити, тримаючи за ручку.

Закінчення роботи

Мал. 15

- a) Витягніть кабель живлення.
- b) Злегка потягніть за кабель живлення та відпустіть, він автоматично змотається.

Мал. 16

Для паркування та перенесення пілососу можна використовувати фіксатори для паркування, що знаходяться на нижньому боці пілососа.

- a) Поставте пілосос вертикально.
- b) Вставте насадку для підлоги гачком у паз на нижній стороні пілососа.

Заміна пилозбірника та фільтрів

Увага:

- перед заміною фільтрів та пилозбірника завжди вимикайте прилад!

Замінування фільтрувального пакета

Мал. 17

- Якщо індикатор заміни пилозбірника при максимальній потужності постійно горить жовтим і при цьому насадка не торкається підлоги, необхідно замінити пилозбірник, навіть якщо він ще неповний. У цьому випадку необхідність заміни спричинена особливостями накопиченого сміття. Перевірте, чи не забилися сміттям насадка, трубка або шланг, оскільки при цьому індикатор теж може вказувати на необхідність заміни пилозбірника.
- Забруднення легко видалити, знявши ручку шлангу.

Мал. 18 Відкрийте кришку

- a) Розблокуйте кришку, потягнувши за ручку кришки відкривання/закривання в напрямку стрілки.
- b) Відкрийте кришку в напрямку, показаному стрілкою.

Мал. 19

- a) Закрийте пилозбірник, потягнувши за ручку-засув.
- b) Вийміть пилозбірник.
- c) Встановіть новий пилозбірник.
- d) Вставте його в тримач до упору.
 - Увага: кришка закриється, тільки якщо
 - встановлений відповідний пилозбірник.

Чищення захисного фільтра мотора

Обов'язково регулярно витрушуйте або мийте захисний фільтр мотора!

Мал. 20

- Відкрийте кришку відділення для пилу. Мал. 18
- a) Вивільніть моторний фільтр з кріплення, потягнувши його збоку, та вийміть в напрямку, вказаному стрілкою.
- b) Витрусіть з нього пил.
- c) При дуже сильному забрудненні, захисний фільтр мотора необхідно промити.
- Після цього залишіть фільтр сушитись принаймні на добу.
- d) Після чищення вставте захисний фільтр мотора в пілосос, зафіксуйте його та закрийте кришку відділення для пилу.

Обслуговування випускного фільтра

Пилосос із фільтром "Micro-Hygiene"

Випускний фільтр не потрібно міняти протягом усього терміну експлуатації, якщо прилад застосовується за призначенням у домашньому господарстві.

Щоб пилосос працював на своєму оптимальному рівні потужності, випускний фільтр потрібно мити щороку. Його фільтруюча дія залишається незмінною, незалежно від можливої зміни кольору поверхні.

Мал. 21*

- Відкрийте кришку відділення для пилу. Мал. 38
- a) Розблокуйте тримач фільтра, натиснувши на ручку кришки відкривання/закривання у напрямку стрілки.
- b) Вийміть фільтр "Micro-Hygiene".
- c) Фільтр "Micro-Hygiene" можна промити.
- Після цього залиште фільтр для просушування принаймні на добу.
- d) Встановіть та зафіксуйте тримач фільтра.

Пилосос із фільтром "HEPA"

Якщо пилосос обладнаний високоефективним сухим фільтром „HEPA“, замінійте його щороку.

Мал. 22*

- Відкрийте кришку відділення для пилу. Мал. 38
- a) Розблокуйте фільтр "HEPA", натиснувши на фіксатор у напрямку стрілки, та вийміть його з пилососу.
- b) Встановіть та зафіксуйте новий фільтр "HEPA".

Після прибирання дрібного пилу обов'язково витріпайте захисний фільтр мотора, при потребі замініть фільтр "Micro-Hygiene" або фільтр "HEPA".

Обслуговування

Перед кожним чищенням пилососа обов'язково вимкніть його та від'єднайте від електромережі. Пилосос та пластикове приладдя можна мити звичайними мийними засобами для пластмаси.

- **Не використовуйте абразивні засоби, мийні засоби для скла або універсальні мийні засоби. Заборонено занурювати пилосос у воду!**

Відділення для пилу можна почистити за допомогою іншого пилососа або просто протерти сухою ганчіркою чи щіткою.

Технічні характеристики можуть змінюватися без попередження.

ru

Мы рады, что Вы остановили свой выбор на пылесосе Bosch серии BGL2.

В настоящей инструкции по эксплуатации представлены различные модели серии BGL2. Поэтому возможно, что некоторые функции и принадлежности, описанные здесь, могут отсутствовать у Вашего прибора. Чтобы гарантировать оптимальный результат уборки, следует использовать только оригинальные принадлежности Bosch, разработанные специально для Вашего пылесоса.

Сохраните инструкцию по эксплуатации. При передаче пылесоса новому владельцу не забудьте передать также инструкцию по эксплуатации.

Разверните страницы с рисунками!

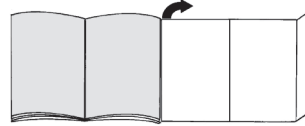

Описание прибора

- 1 Переключаемая насадка для чистки пола/ковра с разблокировочной муфтой*
- 2 Щётка для твёрдых напольных покрытий с разблокировочной муфтой*
- 3 Ручка шланга
- 4 Всасывающий шланг
- 5 Телескопическая трубка с кнопкой-ползуном (и разблокировочной муфтой)*
- 6 Телескопическая трубка с муфтой-ползуном (и разблокировочной муфтой)*
- 7 Сетевой кабель
- 8 Парковка трубки
- 9 Рыуаг фиксатора
- 10 Решётка вентилятора
- 11 Сменный пылесборник
- 12 Выходной фильтр*
- 13 Моторный фильтр, мощный
- 14 Ручка
- 15 Крышка пылесборного отсека
- 16 Индикатор замены пылесборника*
- 17 Парковочные фиксаторы (с нижней стороны пылесоса)
- 18 Выключатель и регулятор мощности
- 19 Держатель для принадлежностей
- 20 Комби-насадка*
- 21 Насадка для удаления пыли при сверлении*

* в зависимости от комплектации

Запасные части и специальные принадлежности

А Упаковка сменных пылесборников

Для обеспечения оптимального уровня мощности прибора рекомендуется использовать оригинальные мешки для пыли: тип G ALL.

В наборе: 4 сменных пылесборника с застёжкой

Мы рекомендуем вам использовать исключительно оригинальные мешки для пыли.

Этот высокоэффективный пылесос обеспечивает высокий результат уборки при использовании высококачественных мешков для пыли. Только использование высококачественных мешков для пыли, таких как оригинальные мешки для пыли Bosch, гарантирует достижение показателей класса эффективности энергопотребления, удаления пыли и пылепоглощающей способности, указанных на этикетке энергопотребления.

Использование мешков для пыли более низкого качества (например, бумажных мешков) может значительно повлиять на срок службы и мощность прибора. Использование неподходящих или некачественных мешков для пыли может обусловить возникновение повреждений вашего пылесоса.

Наша гарантия на распространяется на устранение повреждений, обусловленных вышеуказанными причинами.

Более подробную информацию можно найти по ссылке www.bosch-home.com/dust-bag. Здесь вы можете заказать наши оригинальные мешки для пыли.

В Насадка для твёрдых напольных покрытий BBZ123HD

Для чистки гладких полов (паркета, кафельной

Перед первым использованием

Рис. 1

- Наденьте ручку на шланг и защёлкните её.

Рис. 2

- а) Подсоедините патрубок шланга к всасывающему отверстию, расположенному в крышке.
- б) Чтобы отсоединить шланг, нажмите на оба фиксатора и выньте шланг из отверстия.

Рис. 3*

- а) Вставьте ручку в телескопическую трубку. Для отсоединения немного поверните ручку и вытащите её из трубки.
- б) Задвиньте ручку в телескопическую трубку до надёжной фиксации. Чтобы отсоединить телескопическую трубку, нажмите на разблокировочную муфту и вытащите ручку.

Рис. 4*

- а) Вставьте телескопическую трубку в патрубок насадки для чистки пола/ковра. Для отсоединения немного поверните трубку и вытащите её из насадки.
- б) Задвиньте телескопическую трубку в патрубок насадки для чистки пола/ковра до надёжной фиксации. Для отсоединения нажмите на разблокировочную муфту и извлеките телескопическую трубку.

Рис. 5

- Нажимая на кнопку-/муфту-ползунок в направлении стрелки, разблокируйте телескопическую трубку и установите необходимую длину.

Рис. 6

- Возьмитесь за вилку сетевого кабеля, вытяните кабель на нужную длину и вставьте вилку в розетку.

Рис. 7



- Вставьте комби-насадку в держатель и зафиксируйте на всасывающей/телескопической трубке.

Рис. 8 Включение/выключение

- Включение/выключение пылесоса осуществляется нажатием выключателя.

Рис. 9 Регулировка мощности всасывания

Поворачивая переключатель в направлении стрелки, можно установить необходимую мощность всасывания.

- Минимальная мощность => 
для чистки деликатных тканей, например, мягкой обивки мебели, занавесок и т. д.
- Средняя мощность => 
для ежедневной уборки при слабом загрязнении.
- Максимальная мощность => 
для чистки прочных и твёрдых напольных покрытий и при сильном загрязнении.



Уборка

Внимание

- Насадки для чистки пола/ковра подвержены, в зависимости от качества твёрдого напольного покрытия в вашем доме (например, шероховатая, рустованная керамическая плитка), определённому износу. Поэтому необходимо регулярно проверять рабочую поверхность насадки. Изношенные, с заострившимися краями рабочие поверхности насадки могут привести к повреждению уязвимых твёрдых напольных покрытий, таких как паркет или линолеум. Изготовитель не несёт ответственности за повреждения, вызванные использованием изношенной насадки для чистки пола/ковра.

Рис. 10

Регулировка переключаемой насадки для чистки пола/ковра:

- для ковров и ковровых покрытий => 
- для гладких напольных покрытий => 

Если требуется удалить пылесосом большие частицы, следите, чтобы они всасывались по одной за раз и чтобы не забился канал насадки. При необходимости следует поднять насадку, чтобы частицы грязи лучше втянулись в пылесос.

Рис. 11* Уборка с использованием

дополнительных принадлежностей

Насадки надевайте на ручку или всасывающую трубку:

- a) Щелевая насадка для чистки щелей, углов и т. п.
- b) Насадка для мягкой мебели для чистки мягкой мебели, штор и т. д.
- c) Щётка для твёрдых напольных покрытий*
 - с устанавливаемой вставкой со щетиной:
Для шалящей, но эффективной очистки твёрдых напольных покрытий (кафельная плитка, паркет и др.)
 - без вставки со щетиной:
Для удаления загрязнений в местах стыков и в щелях
- Вставка со щетиной снимается путем нажатия обоих креплений в направлении стрелки

Насадка для удаления пыли при сверлении

Рис. 12*

- Закрепите насадку для удаления пыли при сверлении на рукоятке и расположите её таким образом по отношению к стене, чтобы отверстие насадки находилось непосредственно над просверливаемым отверстием.
- Установите пылесос на низкий уровень мощности и затем включите его.
- Насадка для удаления пыли при сверлении будет удерживаться в требуемом положении за счёт мощности всасывания.
Возможно, в дальнейшем окажется необходимым увеличить мощность в зависимости от материала стены, в которой просверливается отверстие, чтобы обеспечить надежное удаление пыли при помощи насадки. При сверлении тонкая пыль будет удаляться автоматически.

Рис. 13

Во время коротких перерывов в процессе уборки используйте парковку трубки на задней стороне прибора.

- После выключения пылесоса вставьте щётку для пола крючком в гнездо, расположенное на задней стороне пылесоса.

Рис. 14

При переносе через препятствия, например, по лестницам, прибор можно держать за ручку.

После уборки

Рис. 15

- a) Выньте вилку из розетки.
- b) Слегка потяните за сетевую кабель и отпустите его – кабель автоматически смотается.

Рис. 16

Для хранения/транспортировки пылесоса можно использовать парковочные защёлки, расположенные снизу.

- a) Поставьте пылесос вертикально.
- b) Вставьте насадку для пола крючком в гнездо на нижней стороне прибора.

Замена фильтра

- ! Внимание: перед каждой заменой фильтра или пылесборника выключайте прибор!

Замена пылесборника

Рис. 17

- Если насадка для чистки пола не касается пола при максимальной мощности всасывания, а индикатор замены пылесборника на крышке полностью заполнился, необходимо заменить мешок для пыли, даже если он ещё не наполнен. В этом случае необходимость замены определяется видом содержащегося в пылесборнике мусора.
Проверьте, чтобы насадка, всасывающая трубка и шланг не были забиты пылью, потому что индикатор замены пылесборника в таком случае тоже срабатывает.
- Засорения легко удалить, сняв ручку со шланга.

Рис. 18 Открытие крышки

- a) Потянув рычаг фиксатора в направлении стрелки, разблокировать крышку.
- b) Открыть крышку в направлении стрелки.

Рис. 19

- a) Потянув за застёжку, закройте сменный пылесборник.
- b) Выньте пылесборник.
- c) Вставьте новый сменный пылесборник.
- d) Вставьте сменный пылесборник в держатель до упора.

- ! Внимание: крышка пылесборного отсека закрывается только при вставленном пылесборнике.

* в зависимости от комплектации

Чистка моторного фильтра

Моторный фильтр необходимо регулярно очищать путём промывки или выколачивания!

Рис. 20

- Откройте крышку пылесборного отсека. Рис. 18
- a) Освободите моторный фильтр из крепления, потянув его сбоку, и выньте в направлении, указанном стрелкой.
- b) Выколотите пыль из моторного фильтра.
- c) В случае сильного загрязнения промойте его.
- Дайте фильтру обсохнуть в течение минимум 24 часов.
- d) После очистки вставьте моторный фильтр на место, зафиксируйте его и закройте крышку пылесборного отсека.

Уход за выпускным фильтром

Пылесос с гигиеническим микрофильтром

При надлежащем использовании пылесоса в домашнем хозяйстве замена фильтра не требуется. Для обеспечения оптимального уровня мощности рекомендуется промыть фильтр через год эксплуатации пылесоса. Функциональность этого фильтра сохраняется даже при возможном изменении цвета поверхности фильтра.

Рис. 21*

- Откройте крышку пылесборного отсека. Рис. 18
- a) Нажмите рычаг фиксатора в направлении стрелки, при этом держатель фильтра разблокируется.
- b) Выньте гигиенический микрофильтр.
- c) Гигиенический микрофильтр можно промывать.
- Дайте фильтру обсохнуть в течение минимум 24 часов.
- d) Вставьте держатель фильтра в прибор и зафиксируйте.

Пылесос с фильтром HEPA

Если ваш прибор оснащен фильтром HEPA, то раз в год этот фильтр необходимо менять.

Рис. 22*

- Откройте крышку пылесборного отсека. Рис. 18
- a) Нажмите рычаг фиксатора в направлении стрелки, при этом фильтр HEPA разблокируется, и его можно будет вынуть.
- b) Вставьте новый фильтр HEPA и зафиксируйте его.

После уборки мелкой пыли очистите моторный фильтр путём выколачивания и, при необходимости, замените гигиенический микрофильтр или фильтр HEPA.

Уход

Перед каждой чисткой пылесоса выключайте его и вынимайте вилку сетевого кабеля из розетки. Пылесос и пластмассовые принадлежности можно чистить обычными средствами для чистки пластмассы.

! Не используйте абразивные чистящие средства, средства для мытья стёкол или универсальные моющие средства. Не погружайте пылесос в воду.

При необходимости пылесборный отсек можно очистить с помощью другого пылесоса, протереть сухой тряпочкой или почистить кисточкой для пыли. Оставляем за собой право на внесение технических изменений.

Ne bucurăm că v-ați decis pentru un aspirator Bosch din seria BGL2.

În aceste instrucțiuni de utilizare sunt reprezentate diferite modele BGL2. De aceea, este posibil ca nu toate particularitățile de dotare descrise și toate funcțiile să existe la modelul dumneavoastră. Trebuie să utilizați numai accesoriile originale Bosch, care au fost dezvoltate special pentru aspiratorul dumneavoastră, pentru a obține cel mai bun rezultat la aspirare.

Vă rugăm să păstrați instrucțiunile de utilizare. În cazul predării aspiratorului unei terțe persoane vă rugăm să înmănați totodată și instrucțiunile de utilizare.

Vă rugăm să deschideți la paginile cu imagini!

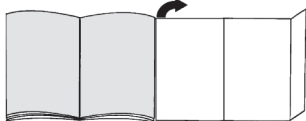

Descrierea aparatului

- 1 Perie comutabilă pentru podele (cu manșon de deblocare)*
- 2 Perie pentru suprafețe dure (cu manșon de deblocare)*
- 4 Mănerul furtunului*
- 5 Furtun aspirare
- 6 Tub telescopic cu buton glisor (și manșon de deblocare)*
- 7 Tub telescopic cu manșetă glisantă (și manșon de deblocare)*
- 8 Cablu alimentare
- 9 Dispozitiv auxiliar de fixare
- 10 Măner de închidere
- 11 Grătar pentru aerul evacuat
- 12 Sac de filtrare
- 13 Filtru pentru aerul evacuat*
- 14 Filtru protector motor, lavabil
- 15 Măner portant
- 16 Capacul compartimentului de praf
- 17 Afișaj schimbare filtru*
- 18 Dispozitiv auxiliar de fixare (pe partea inferioară a aparatului)
- 19 Tastă Pornit/Oprit și regulator de putere
- 20 Suport de accesorii pentru duza combinată*
- 21 Duză pentru găurire*

Piese de schimb și accesorii speciale

A Pachet filtre de schimb

Pentru ca aparatul dvs. să funcționeze la nivelul de putere optim, recomandăm folosirea pungilor de schimb originale de tipul G ALL.

Conținut: 4 saci de filtrare cu închizătoare

Vă recomandăm utilizarea exclusivă a sacilor noștri de praf originali.

Aparatul dvs. este un aspirator de înaltă eficiență, care obține rezultate foarte bune ale curățării în condițiile utilizării unor saci de praf de înaltă calitate. Numai utilizarea unor saci de praf de înaltă calitate, ca în special sacii de praf originali de la Bosch, asigură faptul că vor fi obținute valorile indicate în eticheta energetică EU referitoare la clasa de eficiență, capacitatea de colectare a prafului și capacitatea de reținere a prafului.

În plus, în cazul utilizării unor saci de praf de calitate mai redusă (ca de ex. saci de hârtie), pot fi influențate negativ durata de serviciu și puterea aparatului dvs. Și în final, utilizarea unor saci de praf care nu se potrivesc perfect sau sunt de calitate inferioară poate duce la avarii ale aspiratorului dvs. Astfel de avarii nu sunt incluse în garanția noastră.

Mai multe informații în acest sens găsiți pe www.bosch-home.com/dust-bag. Tot acolo aveți și posibilitatea de a comanda sacii noștri de praf originali.

B Duză pentru pardoseală dură BBZ123HD

Pentru aspirarea podelelor lucioase (Parchet, gresie, teracotă,...)

Punerea în funcțiune

Fig. 1

- Introduceți mânerul pe furtunul de aspirare și fixați.

Fig. 2

- a) Fixați ștuțurile furtunului de aspirare în deschidere de aspirare din capac.
- b) La înlăturarea furtunului de aspirare comprimați cele două ciocuri de fixare și extrageți furtunul.

Fig. 3*

- a) Glisați mânerul în tubul telescopic. Pentru desfacerea îmbinării rotiți puțin mânerul și scoateți-l din tub.
- b) Glisați mânerul până la fixare în tubul telescopic. Pentru desfacerea îmbinării apăsați butonul de deblocare și scoateți mânerul.

Fig. 4

- a) Introduceți tubul telescopic în ștuțul periei pentru podele. Pentru desfacerea îmbinării rotiți puțin tubul și scoateți-l din peria pentru podele.
- b) Împingeți tubul telescopic până la cuplarea în ștuțul duzei pentru podele. Pentru desfacerea îmbinării apăsați butonul de deblocare și scoateți tubul telescopic.

Fig. 5

- Prin re poziționarea manșetei glisante / tastei glisante în direcția săgeții deblocați tubul telescopic și reglați lungimea dorită.

Fig. 6*

- Împingeți suportul de accesorii pe duza combinată și fixați-l pe tubul de aspirație/telescopic.

Fig. 7



- Prindeți cablul de legătură la rețea de fișă, extrageți la lungimea dorită și introduceți fișa de rețea.

Fig. 8 Pornirea / oprirea

- Conectați aspiratorul prin apăsarea butonului de pornire / oprire în direcția săgeții.

Fig. 9 Reglarea puterii de aspirare

Prin rotirea butonului de reglare în direcția săgeții poate fi reglată continuu puterea de aspirare.

- Domeniul de putere scăzută =>  Pentru aspirarea materialelor sensibile, de ex. tapiserie, perdele etc. .
- Domeniul de putere medie =>  Pentru curățarea zilnică în cazul unui grad redus de murdărie.
- Domeniul de putere superior =>  Pentru curățarea mochetelor robuste, a podelelor dure și în cazul unui grad înalt de murdărie.



Aspirarea

Atenție

- În funcție de structura pardoselii dure (de ex. gresie aspră, rustică), peria pentru podele este supusă unei anumite uzuri. De aceea, trebuie să verificați la intervale regulate talpa duzei. Tălpile care sunt uzate și prezintă muchii ascuțite pot provoca deteriorări pe dușumelele sensibile cum sunt parchetul sau linoleumul. Producătorul nu răspunde pentru eventuale deteriorări cauzate de perile pentru podele uzate.

Fig. 10

Reglarea periei comutabile pentru podele:

- covoare și mochetă =>  pardoseli netede => 

Dacă aspirați particule mai mari, aveți în vedere să le aspirați succesiv și cu precauție, pentru a nu înfunda canalul de aspirare al periei pentru podele. Dacă este cazul trebuie să ridicați duza, pentru a putea aspira mai bine particulele de murdărie.

Fig. 11* Aspirarea cu accesoriile suplimentare

Introduceți peria pe tubul de aspirare sau mâner, în funcție de necesități:

- a) Duza pentru locuri înguste, utilă în aspirarea în rosturi și colțuri etc.
- b) Duza pentru tapiserie, utilă în aspirarea capitonajelor de mobilă, draperiilor etc.
- c) Duza pentru pardoseli dure*
 - cu o coroană de peri cu clips: Pentru o curățare efectivă și în același timp delicată a pardoselilor dure (gresie, parchet etc.)
 - fără coroană de peri cu clips: Pentru curățarea murdăriei din spații înguste și fante
- Coroana de peri poate fi vizualizată prin apăsarea ambelor dispozitive de blocare în direcția săgeții

Duză pentru găurire*

Fig. 12*

- a) Fixați duza pentru găurire la mâner și așezați-o pe perete în așa fel încât orificiul duzei, pentru găurire, să se afle direct deasupra găurii care trebuie realizată.
- b) Reglați aparatul la nivelul cel mai scăzut de putere și apoi conectați-l.
- c) Duza pentru găurire este menținută în poziția dorită datorită puterii de aspirație. Se recomandă eventual să se ridice puterea ulterior, în funcție de proprietățile suprafeței peretelui de găurit, pentru a asigura fixarea prin aspirația a duzei pentru găurire. În cazul găuririi se aspiră automat praful fin.

Fig. 13

În cazul pauzelor scurte puteți folosi dispozitivul auxiliar de fixare, de pe partea din spate a aparatului.

- După decuplarea aparatului, împingeți cârligul de la duza de pardoseală în decupajul de la partea posterioară a aparatului.

Fig. 14

Pentru depășirea obstacolelor, de ex. trepte, aparatul poate fi transportat de mâner.

După lucrul cu aspiratorul

Fig. 15

- a) Scoateți fișa de rețea.
- b) Trageți scurt cablul de legătură la rețea și eliberați-l (cablul se înfășoară automat).

Fig. 16

Pentru așezarea/transportarea aparatului puteți utiliza dispozitivul auxiliar de așezare, de pe partea inferioară a aparatului.

- a) Așezați aparatul în picioare.
- b) Glisați cârligul de la peria pentru podele în degajarea de pe partea inferioară a aparatului.

Schimbarea sacului

- ! **Atenție:** Înainte de fiecare schimbare a filtrului, deconectați aparatul!

Schimbarea sacului de filtrare

Fig. 17

- În situația în care, cu duza pentru pardoseli ridicată și cu reglajul pentru puterea maximă de aspirare, indicatorul de înlocuire a filtrului din capac este umplut complet, trebuie înlocuit sacul de praf, chiar și dacă nu este încă plin. În acest caz natura materialului aspirat face necesară această înlocuire. Duza, tubul de aspirare și furtunul de aspirare nu trebuie să fie înfundate deoarece și acest lucru are drept consecință declanșarea indicatorului de schimbare a filtrului.
- Pentru desfundare se poate desprinde ușor mânerul de pe furtun.

* în funcție de model

Fig. 18 Deschiderea capacului

- a) Deblocați capacul prin tragere de pârghia de închidere în direcția săgeții.
- b) Deschideți capacul în direcția săgeții.

Fig. 19

- a) Închideți sacul filtrant prin tragere de lamela de închidere.
- b) Extrageți sacul filtrant.
- c) Introduceți sacul filtrant nou.
- d) Glisați sacul filtrant până la opritor în suport.

- ! **Atenție:** Capacul se închide numai dacă sacul de filtrare este introdus.

Curățarea filtrului de protecția a motorului

Filtrul de protecție a motorului trebuie curățat la intervale regulate prin scuturare, respectiv prin spălare!

Fig. 20

- Deschideți capacul compartimentului de praf. Fig. 18
- a) Desfaceți filtrul de protecție a motorului prin tragere laterală din sistemul de blocare și extrageți-l în direcția săgeții.
 - b) Curățați filtrul de protecție a motorului prin batere.
 - c) Dacă murdărirea este intensă, filtrul de protecție a motorului trebuie spălat.
- Lăsați apoi filtrul să se usuce cel puțin 24 ore.
- d) După curățare introduceți filtrul de protecție a motorului în aparat, blocați-l și închideți capacul compartimentului de praf.

Curățarea filtrului pentru aerul evacuat

Aspiratorul cu microfiltru de igienă

Filtrul pentru aerul evacuat este configurat astfel încât el nu trebuie schimbat dacă aparatul este utilizat în regim casnic, conform destinației sale. Pentru ca aspiratorul să funcționeze la nivelul optim de putere, filtrul pentru aerul evacuat trebuie spălat după 1 an. Efectul de filtrare se păstrează, chiar dacă se observă o colorare a suprafeței sale.

Fig. 21*

- Deschideți capacul compartimentului de praf. Fig. 18
- a) Prin acționarea pârgchiei de închidere în direcția săgeții deblocați suportul filtrului.
 - b) Extrageți microfiltrul de igienă.
 - c) Microfiltrul de igienă poate fi spălat.
- Lăsați apoi filtrul să se usuce cel puțin 24 ore.
- d) Introduceți suportul filtrului în aparat și blocați-l.

Aspiratorul cu filtru Hepa

Dacă aparatul Dumneavoastră este dotat cu un filtru Hepa, acesta trebuie schimbat anual.

Fig. 22*

- Deschideți capacul compartimentului de praf. Fig. 18
- a) Prin acționarea pârgchiei de închidere în direcția săgeții deblocați filtrul Hepa și scoateți-l din aparat.
 - b) Introduceți filtrul Hepa nou și blocați-l.

După aspirarea particulelor fine de praf, curățați filtrul de protecție a motorului, eventual schimbați microfiltrul de igienă sau filtrul Hepa.

Întreținere

Înainte de curățarea aspiratorului, acesta trebuie oprit, iar fișa de rețea trebuie decuplată. Aspiratorul și accesoriile din plastic pot fi îngrijite cu un detergent uzual din comerț.

- ! **Nu folosiți detergenți abrazivi, produse pentru curățat sticlă sau produse de curățat universale. Nu scufundați niciodată aspiratorul în apă.**

Compartimentul pentru praf poate fi aspirat la nevoie cu un al doilea aspirator sau poate fi curățat simplu cu o cârpă / pensulă de praf uscată.

Ne rezervăm dreptul la modificări tehnice.

تعویض فیلتر

نگهداری از فیلتر خروجی هوا

لطفاً توجه داشته باشید:

- همیشه قبل از تعویض فیلتر دستگاه را خاموش کنید.

تعویض کیسه جارو برقی

شکل 17

برای تضمین عملکرد بهینه جارو برقی، فیلتر خروجی هوا باید سالی یکبار شسته شود. عملکرد فیلتر حتی در صورت تغییر رنگ سطح آن، سالم باقی می‌ماند.

شکل 21*

- درپوش محفظه کیسه جارو برقی را باز کنید. **شکل 18**
- با فشار دادن اهرم قفل کننده در جهت پیکان، نگهدارنده فیلتر را آزاد کنید. **(a)**
- فیلتر مایکرو-بهداشتی را بردارید. **(b)**
- فیلتر مایکرو-بهداشتی می‌تواند زیر آب شسته شود. **(c)**
- جهت خشک شدن کامل می‌بایست فیلتر را پس از شستشو 24 ساعت کنار بگذارید.
- نگهدارنده فیلتر را در دستگاه قرار دهید و در محل خود ثابت کنید. **(d)**

جارو برقی مجهز به فیلتر هپا

در صورتی که جارو برقی شما به فیلتر هپا مجهز است، باید آنرا سالی یکبار تعویض نمایید.

شکل 22*

- درپوش محفظه کیسه جارو برقی را باز کنید. **شکل 18**
- اهرم قفل کننده را در جهت پیکان حرکت دهید تا فیلتر هپا آزاد شود و آن را از داخل دستگاه خارج نمایید. **(a)**
- فیلتر هپای جدید را در دستگاه قرار دهید و در محل خود قفل کنید. **(b)**

بعد از جارو زدن ذرات ریز گرد و غبار، فیلتر محافظ موتور را تمیز کنید و، در صورت لزوم، فیلتر مایکرو-بهداشتی یا فلتر هپا را تعویض نمایید.

روش نگهداری از دستگاه

- همیشه قبل از تمیز کردن جارو برقی، دستگاه را خاموش کنید و سیم آن را از پریز برق خارج نمایید. بدنه جارو برقی و لوازم پلاستیکی آن را می‌توان با استفاده از تمیز کننده‌های عادی مواد پلاستیکی، تمیز کرد.

! از مواد ساینده، محلول شیشه‌شوی یا مواد شوینده استفاده نکنید.

- هرگز جارو برقی را در آب فرو نبرید.

در صورت نیاز، محفظه گرد و خاک را می‌توانید با استفاده از یک جارو برقی دیگر یا یک فرچه/برس گردگیری تمیز کنید.

مشروط به اصلاحات فنی.

- چنانچه در حالت انتخاب حداکثر توان مکش و عدم قرارگیری سری تمیز کننده بر روی زمین، نمایشگر زمان تعویض کیسه جارو برقی بر روی درپوش به طور کامل پر شود، کیسه جارو برقی باید به رغم پر نشدن کامل تعویض شود. کیسه باید حتی اگر هنوز به طور کامل پر نشده است به دلیل نوع گرد و خاک مکش شده، تعویض شود. ابتدا بررسی کنید که سری، لوله مکش و لوله خرطومی گرفتگی ندارند، زیرا این موضوع باعث روشن شدن نشانگر تعویض کیسه می‌گردد.
- برای برطرف کردن گرفتگی، دسته را به راحتی می‌توانید از لوله خرطومی جدا کنید.

شکل 18 باز کردن درپوش

- (a)** با جابه‌جا کردن دستگیره در جهت پیکان، قفل درپوش را آزاد کنید.
- (b)** درپوش را در جهت پیکان باز کنید.

شکل 19

- (a)** کیسه را با کشیدن زبانه قفل کننده ببندید.
 - (b)** کیسه جارو برقی را بیرون بیاورید.
 - (c)** کیسه جارو برقی نو را قرار دهید.
 - (d)** کیسه جارو برقی را به طور کامل در نگهدارنده فشار دهید.
- ! لطفاً توجه داشته باشید:** درپوش تنها در صورتی بسته می‌شود که کیسه جارو برقی به شکل صحیح قرار گرفته باشد.

روش تمیز کردن فیلتر محافظ موتور

فیلتر محافظ موتور باید به طور مرتب از طریق تکاندن خاک و شستشو با آب، تمیز شود.

شکل 20

- درپوش محفظه کیسه جارو برقی را باز کنید. **شکل 18**
- فیلتر محافظ موتور را با کشیدن قسمت‌های کناری آن از نگهدارنده آزاد کنید و آن را در جهت پیکان بیرون بکشید. **(a)**
- فیلتر محافظ موتور را بتکانید و خاک آن را بگیرید. **(b)**
- در صورتی که فیلتر محافظ موتور خیلی کثیف باشد، باید آن را با آب بشوئید. **(c)**
- جهت خشک شدن کامل می‌بایست فیلتر را پس از شستشو 24 ساعت کنار بگذارید. **(d)**
- پس از شستشو، فیلتر محافظ موتور را داخل جارو برقی قرار دهید، آن را در محل خود قفل کنید و درپوش محفظه کیسه جارو برقی را ببندید.

شکل 5

● برای آزاد کردن لوله تلسکوپ و تنظیم طول آن به اندازه مورد نیاز، دکمه/غلاف کشویی تنظیم طول را در جهت فلش نمایش داده شده حرکت دهید.

شکل 6*

● نگهدارنده لوازم جانبی را به سری چندمنظوره وصل کنید و آنرا روی لوله مکش/تلسکوپ محکم کنید.

شکل 7

● دوشاخه را در دست بگیرید و سیم برق را به اندازه مورد نیاز ببرون بکشید، سپس دوشاخه را به پریز برق وصل کنید.

شکل 8 روشن و خاموش کردن

● برای روشن کردن جارو برقی، دکمه روشن/خاموش را در جهت پیکان فشار دهید.

شکل 9 کنترل میزان مکش

میزان مکش را می‌توانید هر چند بار که مایل هستید با چرخاندن دکمه کنترل در جهت پیکان، روی سطح مورد نیاز تنظیم کنید.



■ توان پایین

=> برای جارو کردن اقلام ظریف مانند رومبلی، پرده و غیره.



■ توان متوسط

=> برای جارو کردن روزمره سطوح نسبتاً تمیز.



■ توان بالا

=> جهت جارو کردن کفپوش‌های با دوام، سطوح سخت و سطوح با درجه کثیفی زیاد.

روش جارو کردن

! لطفاً توجه داشته باشید:

● سری‌های مخصوص کف، بسته به نوع سطوح سخت (به عنوان مثال، سطوح زیر، موزائیک خشتی) در معرض مقداری سایش هستند. در نتیجه شما باید با فواصل منظم قسمت زیرین سری کف را کنترل کنید. ساینده‌گی قسمت زیری سری‌های مخصوص کف باعث ایجاد لبه‌های تیزی می‌شود که می‌تواند به کفپوش‌های حساس مثل پارکت یا لینولوم، آسیب برساند. سازنده هیچ مسوولیتی را در قبال آسیب‌های ناشی از به کارگیری سری‌های فرسوده مخصوص کف نمی‌پذیرد.

شکل 10

سری کف قابل تنظیم را روی یکی از حالت‌های زیر قرار دهید:



■ قابلیچه و فرش=>



■ کفپوش سخت/پارکت =>

در صورت جارو زدن ذرات نسبتاً بزرگ، آنها را به تدریج و با احتیاط جارو بزنید تا مجرای مکش سری کف مسدود نشود. در صورت لزوم، برای مکش بهتر ذرات گرد و خاک سری را بالا ببرید.

شکل 11* جارو کردن با لوازم جانبی دستگاه

لوازم جانبی را برحسب نیاز به لوله مکش و با دسته وصل کنید:

(a) سری مخصوص درز و شکاف برای جارو کردن شکاف‌ها و گوشه‌ها، و غیره.

(b) سری مخصوص اجزای میلمان برای تمیز کردن رومبلی، پرده و غیره.

(c) برس تمیز کننده سطوح سخت*

- با برس جمع شونده تمیز کننده گوشه‌ها

برای تمیز کردن ملایم اما مؤثر کفپوش‌های سخت (کاشی، پارکت، غیره)

- بدون برس جمع شونده تمیز کننده گوشه‌ها:

برای تمیز کردن کثیفی داخل شکاف‌ها و ترک‌ها

● برس تمیز کننده گوشه‌ها را می‌توانید با فشار دادن دو زبانه در جهت پیکان‌ها جدا کنید.

سری مخصوص گرد و خاک حاصل از سوراخ‌کاری

شکل 12*

(a) سری مخصوص گرد و خاک حاصل از سوراخ‌کاری را روی دسته نصب کنید و آن را طوری روی دیوار قرار دهید که حفره روی سری درست در محلی که باید سوراخ شود قرار گیرد.

(b) دستگاه را روی پایین‌ترین توان قرار دهید و سپس آنرا روشن کنید.

(c) سری مخصوص گرد و خاک حاصل از سوراخ‌کاری از طریق مکش در موقعیت مورد نظر نگه داشته می‌شود. بر حسب شرایط دیوار محل سوراخ‌کاری، ممکن است لازم باشد برای نگه داشتن سری در محل خود، توان بر روی میزان بالاتری تنظیم شود.

گرد و خاک به صورت خودکار مکش می‌شود.

شکل 13

چنانچه می‌خواهید جارو کردن را برای مدت کوتاهی متوقف کنید، می‌توانید از نگهدارنده لوله واقع در پشت جارو برقی استفاده کنید.

● پس از خاموش کردن دستگاه، گیره روی سری مخصوص کف را در داخل شیار موجود در قسمت عقب جارو برقی قرار دهید.

شکل 14

برای عبور از موانع، مثلاً پلکان، می‌توانید دستگاه را با استفاده از دسته روی بدنه آن حمل کنید.

بعد از اتمام کار

شکل 15

(a) دوشاخه را از پریز برق خارج کنید.

(b) سیم برق را کمی بکشید و سپس رها کنید (سیم به صورت خودکار جمع می‌شود).

شکل 16

برای کنار گذاشتن یا حمل جارو برقی، می‌توانید از پایه نگهدارنده لوله در وضعیت عمودی که زیر دستگاه قرار گرفته است، استفاده کنید.

(a) دستگاه را به صورت عمودی روی قسمت انتهایی آن قرار دهید.

(b) گیره روی سری مخصوص کف را در داخل شیار موجود در قسمت زیر جارو برقی قرار دهید.

قطعات یدکی و لوازم جانبی ویژه

A بسته فیلتر جایگزین

برای استفاده بهینه از دستگاه، ما استفاده از کیسه‌های جاروبرقی GAL اصل را توصیه می‌کنیم
شامل: 4 کیسه جارو برقی با درزگیر

بنابراین توصیه می‌کنیم فقط از کیسه‌های جارو برقی اصل استفاده کنید.

دستگاه شما یک جاروبرقی بسیار کارآمد است که وقتی همراه با کیسه با کیفیت بالا استفاده شود، امکان دستیابی به بهترین نتیجه را فراهم می‌آورد. فقط با استفاده از کیسه جارو برقی با کیفیت بالا (مانند کیسه‌های اصل بوش) می‌توانید اطمینان یابید که جارو برقی شما در کلاس بهره وری انرژی، قدرت مکش و ظرفیت نگهداری گرد و غبار مندرج در برجسب انرژی اتحادیه اروپا کار می‌کند.

استفاده از کیسه‌های جارو برقی با کیفیت پایین (به عنوان مثال کیسه‌های کاغذی) می‌تواند بر طول عمر و عملکرد دستگاه شما اثر منفی داشته باشند. استفاده از کیسه‌های بی کیفیت یا نامناسب می‌تواند به جارو برقی نیز آسیب برساند. ضمانت نامه دستگاه شامل این قبیل آسیب‌ها نمی‌شود.

برای کسب اطلاعات بیشتر در این خصوص به این نشانی اینترنتی مراجعه کنید

www.bosch-home.com/dust-bag

B برس تمیز کننده سطوح سخت

جهت جارو کردن سطوح سخت (پارکت، سرامیک، موزائیک خشتی و غیره.)

اولین استفاده

شکل 1

- دسته را در داخل شلنگ خرطومی فشار دهید و در محل قفل کنید.

شکل 2

- (a) قطعه رابط شلنگ خرطومی را تا جا افتادن در محل خود در سوراخ مکش هوای روی درپوش فشار دهید.
- (b) برای جدا کردن شلنگ خرطومی، دو زیانه را هم زمان فشار دهید و لوله را بیرون بکشید.

شکل 3*

- (a) دسته را در لوله تلسکوپی فشار دهید. برای بیرون آوردن آن، دسته را کمی بچرخانید و آن را از لوله بیرون بیاورید.
- (b) دسته را در لوله تلسکوپی فشار دهید تا جا بیفتد. برای آزاد کردن اتصال، غلاف را فشار دهید و دسته را بیرون بکشید.

شکل 4*

- (a) لوله تلسکوپی را داخل قطعه رابط سری مخصوص کف، فشار دهید. برای آزاد کردن اتصال، لوله را کمی بچرخانید و از داخل ابزار تمیز کردن کف زمین بیرون بکشید.
- (b) لوله تلسکوپی را داخل قطعه رابط سری مخصوص کف فشار دهید تا در محل خود قفل شود. برای آزاد کردن اتصال، حلقه آزاد کننده را فشار دهید و لوله تلسکوپی را بیرون بکشید.

تبریک صمیمانه ما را به خاطر خرید جارو برقی بوشر BGL2 بپذیرید. انواع مدل‌های BGL2 در این دفترچه راهنما توصیف شده است، بنابراین ممکن است برخی تجهیزات و عملکردهای تشریح شده با مدل شما سازگار نباشد. فقط از لوازم جانبی اصل بوش، که با هدف دستیابی به بهترین نتیجه به خصوص برای جارو برقی شما طراحی شده است، استفاده کنید.

لطفاً از این دفترچه راهنما نگهداری کنید. در صورت تحویل دادن دستگاه جارو برقی به مصرف کننده بعدی، لطفاً این دفترچه راهنمای استفاده را نیز تحویل بدهید.

لطفاً صفحات مصور تا شده را باز کنید.



- 1 سری قابل تنظیم کف (مجهز به حلقه آزاد کننده)*
- 2 برس تمیز کننده سطوح سخت (مجهز به حلقه آزاد کننده)*
- 3 دسته شلنگ خرطومی
- 4 شلنگ خرطومی
- 5 لوله تلسکوپی با کلید کشویی (مجهز به حلقه آزاد کننده)*
- 6 لوله تلسکوپی با غلاف قابل تنظیم (و مجهز به حلقه آزاد کننده)*
- 7 سیم برقی
- 8 نگهدارنده لوله در وضعیت عمودی
- 9 اهرم قفل کننده
- 10 شبکه خروج هوا
- 11 کیسه جارو برقی
- 12 فیلتر هوای خروجی*
- 13 فیلتر محافظ موتور، قابل شستشو
- 14 دستگیره حمل و نقل
- 15 درپوش محفظه کیسه جارو برقی
- 16 نشانگر زمان تعویض کیسه جارو برقی*
- 17 ابزار نگه دارنده دستگاه در هنگام عدم استفاده (واقع در قسمت عقب دستگاه)
- 18 دکمه روشن/خاموش و تنظیم قدرت مکش
- 19 نگهدارنده لوازم جانبی برای سری چند منظوره*
- 20 سری چند منظوره*
- 21 سری مخصوص گرد و خاک حاصل از سوراخ‌کاری*

صورة 16

لتخزين/نقل المكنسة يمكنك استعمال السنادة الموجودة بالجانب السفلي للمكنسة.

- (a) أوقف المكنسة بشكل قائم.
(b) أدخل الخطاف الموجود برأس تنظيف الأرضيات في التجويف الموجود بالجانب السفلي للمكنسة.

تغيير الفلتر

! تنبيه: براعى إيقاف المكنسة قبل كل تغيير للفلتر!

تغيير كيس الفلتر

صورة 17

- إذا كان مبین تغيير الفلتر بالغطاء ممتلئاً بالكامل بينما رأس تنظيف الأرضيات مرفوعة عن الأرض وفي ظل ضبط أعلى وضع لفترة الضغط فهذا يعنى ضرورة تغيير كيس الفلتر، حتى وإن لم يكن ممتلئاً. في هذه الحالة يكون التغيير أمراً ضرورياً بناء على نوعية الإسماحات المجمعّة. في تلك الأثناء ينبغي ألا يكون هناك انسداد في رأس التنظيف أو ماسورة الشفط أو خرطوم الشفط، حيث يؤدي ذلك أيضاً إلى تعميل مبین تغيير الفلتر.

- للتخلص من الجزيئات المسببة للانسدادات يمكن بسهولة فك المقيض من الخرطوم.

فتح الغطاء

صورة 18

- (a) قم بتحريك قفل الغطاء من خلال جذب ذراع الغلق في اتجاه السهم.
(b) افتح الغطاء في اتجاه السهم.

صورة 19

- (a) أغلق كيس الفلتر من خلال جذب طرف الغلق.
(b) اسحب كيس الفلتر للخارج.
(c) قم بتركيب كيس فلتر جديد.
(d) أدخل كيس الفلتر في الحامل حتى النهاية.

! تنبيه: لا يمكن غلق الغطاء إلا عندما يكون كيس الفلتر مركباً.

تنظيف فلتر حماية المحرك

ينبغي تنظيف فلتر حماية المحرك على فترات منتظمة من خلال نقضه أو غسله جيداً!

صورة 20

- افتح غطاء حيز تجميع الأتربة. صورة 18
- (a) قم بحل فلتر حماية المحرك من خلال سحبه للجانب من موضع تثبيته ثم اسحبه للخارج في اتجاه السهم.
- (b) قم بتنظيف فلتر حماية المحرك من خلال نقضه.
- (c) في حالة اتساخ فلتر حماية المحرك بشدة ينبغي غسله جيداً. بعد ذلك اترك الفلتر لمدة ٢٤ ساعة على الأقل ليجف.
- (d) بعد تنظيف فلتر حماية المحرك، قم بتركيبه وتثبيته في المكنسة ثم أغلق غطاء حيز تجميع الأتربة.

العناية بفلتر الطرد

المكنسة المزودة بالفلتر الصحي الدقيق

فلتر الطرد مصمم بحيث لا تضطر لتغييره إذا تم استخدام الجهاز بشكل مطابق للتعليمات في الأغراض المنزلية.
لكي تعمل المكنسة بمستوى قدرتها المثالي ينبغي غسل فلتر الطرد بعد مرور سنة واحدة. كما يتم الحفاظ على فعالية أداء الفلتر، بغض النظر عن احتمال تغير لون السطح الخارجي للفلتر.

صورة 21

- افتح غطاء حيز تجميع الأتربة. صورة 17
- (a) قم بتحريك قفل حامل الفلتر بالضغط على ذراع القفل في اتجاه السهم.
- (b) أخرج الميكروفلتر الصحي.
- (c) يمكن غسل الميكروفلتر الصحي.
بعد ذلك اترك الفلتر لمدة ٢٤ ساعة على الأقل ليجف.
سر قم بتركيب حامل الفلتر في المكنسة، وثبته جيداً.

المكنسة المزودة بفلتر Hepa

إذا كانت مكنستك مزودة بفلتر Hepa، فيجب تغييره سنوياً.

صورة 22

- افتح غطاء حيز تجميع الأتربة. صورة 18
- (a) قم بتحريك فلتر Hepa بالضغط على ذراع القفل في اتجاه السهم ثم أخرجها من المكنسة.
- (b) قم بتركيب فلتر Hepa الجديد وثبته.

بعد شطف جزيئات أتربة دقيقة قم بتنظيف فلتر حماية المحرك، وقم عند اللزوم بتغيير الميكروفلتر الصحي أو فلتر Hepa.

العناية بالمكنسة

قبل كل مرة يتم فيها تنظيف المكنسة يجب إيقافها ونزع القابس الكهربائي من مصدر التيار. يمكن أن تتم العناية بالمكنسة والملحقات التكميلية المصنوعة من البلاستيك باستخدام أحد منظفات البلاستيك المتداولة في الأسواق.

! لا تستخدم مواد خادشة ولا منظفات الزجاج أو المنظفات متعددة الأغراض. ولا تغمر المكنسة في الماء أبداً.

عند الحاجة يمكن تنظيف حيز تجميع الأتربة باستخدام مكنسة أخرى أو حتى باستخدام فوطة تنظيف/فرشاة تنظيف جافة.

تحفظ بحق إدخال أية تعديلات فنية.

(b) أدخل الماسورة التلسكوبية في عنق رأس تنظيف الأرضيات حتى تثبت. لحل الوصلة، اضغط على حلقة التحرير واسحب الماسورة التلسكوبية للخارج.

صورة 5

• قم بتحرير الماسورة التلسكوبية من خلال تعديل وضع الجلبة المتحركة/الزر الانزلاقي في اتجاه السهم واضبط الطول المرغوب.

صورة 6

(أ) ادفع حامل الملحقات التكميلية في رأس التنظيف المدمجة (ب) و قم بثنيتها في ماسورة الشفط / الماسورة التلسكوبية.

صورة 7

• أمسك كابيل الكهرياء من القابس، واجذبه للخارج حتى يصل إلى الطول المرغوب، ثم ضع القابس الكهربائي في المقبس.

التشغيل/الإيقاف

صورة 8

• قم بتشغيل وإيقاف المكنتسة بالضغط على زر التشغيل/الإيقاف.

ضبط قوة الشفط

صورة 9

يتم تشغيل المكنتسة بالضغط على زر التشغيل / الإيقاف في اتجاه السهم.



■ نطاق قدرة منخفض
لتنظيف الخامات الحساسة مثل المفروشات والستائر وخلافه.



■ نطاق قدرة متوسط
لتنظيف اليومي في حالة الاتساخات البسيطة.



■ نطاق قدرة مرتفع
لتنظيف فرش الأرضيات الخشن والأرضيات الصلبة وفي حالة الاتساخات الشديدة.

الشفط

تنبيه

• تتعرض رؤوس تنظيف الأرضيات للتآكل بدرجة ما تبعاً لطبيعة الأرضية الصلبة (مثلا البلاط الخشن أو الحجري). لذا يتعين عليك فحص القاعدة المتحركة لرأس التنظيف بانتظام. القواعد المتآكلة حادة الحواف لرأس التنظيف يمكن أن تلحق أضراراً بالأرضيات الصلبة الحساسة مثل الباركيه أو الأرضيات المشمع. الجهة الصانعة غير مسؤولة عن الأضرار التي قد تنتج عن استخدام رأس متآكلة لتنظيف الأرضيات.

صورة 10*

ضبط الرأس المتحركة لتنظيف الأرضيات:



■ السجاد والموكيت



■ الأرضيات الملساء

في حالة قيامك بشفط جزينات أكبر، يرجى الحرص على شفطها على مراحل نلو بعضها وبحرص حتى لا يتعرض مجرى الشفط في رأس تنظيف الأرضيات للانسداد. عند اللزوم يتعين عليك رفع رأس التنظيف ليتسنى شفط جزينات الاتساخات بشكل أفضل.

التنظيف باستخدام الملحقات الإضافية

صورة 11

قم بتركيب رأس التنظيف - حسب الحاجة - إما في ماسورة الشفط أو في المقبض:

(a) رأس تنظيف الشقوق لتنظيف الشقوق والأركان وخلافه.
(b) رأس تنظيف المفروشات لتنظيف مفروشات الأثاث والستائر وخلافه.

(c) تنظيف الأرضيات الصلبة*

مع شعر الفرشاة المثبت:

• ليف الأرضيات الصلبة مثل (السيراميك، الباركيه وغيرها) بشكل ل ومبهر في نفس الوقت بدون شعر الفرشاة:

• ليف الاتساخات الموجودة في وصلات والشفوق

• ن خلع شعر الفرشاة من خلال الضغط على آليتي التثبيت في اه السهم

صورة 12*

■ قم بثنيت رأس أتربة الثقب في المقبض وضعها على الحائط، بحيث تكون فتحة الرأس فوق الموضع المراد ثقبه مباشرة.

■ اضبط المكنتسة على أقل مستوى للأداء، ثم قم بتشغيلها.

■ يتم تثبيت رأس أتربة الثقب على الموضع المرغوب بفعل شدة الشفط وقد يكون من المستحسن رفع درجة الشفط بحسب طبيعة سطح الحائط المراد ثقبه لضمان ثبات رأس أتربة الثقب. وأثناء عملية الثقب يتم شفط الأتربة الدقيقة أو توماتيكيا.

إذا كانت مكنتستك مجهزة بالفرشاة التوربو فيرجى الاطلاع على إرشادات الاستخدام والصيانة من دليل الاستخدام المرفق.

صورة 13

• عند التوقف عن التنظيف لفترات قصيرة يمكنك استعمال مثبت الخرطوم بمؤخرة المكنتسة.

• بعد إيقاف المكنتسة أدخل الخطاف الموجود برأس تنظيف الأرضيات في التجويف الموجود بمؤخرة المكنتسة.

صورة 14

لتجاوز العوائق - كالكابلات مثلاً - يمكن أيضا حمل المكنتسة من مقبض الحمل.

بعد انتهاء التنظيف

صورة 15

(a) انزع القابيس الكهربائي.

(b) اجذب كابيل الكهرياء جذبة قصيرة ثم اتركه (فيتم لف الكابيل أو توماتيكيا).

ننصحك باقتصار الاستخدام على أكياس الأتربة الأصلية الخاصة بنا.

جهازك عبارة عن مكنسة كهربائية فائقة الفعالية، ومن خلال استخدام أكياس أتربة عالية القيمة تحصل على نتائج تنظيف جيدة جداً.

فقط من خلال استخدام أكياس الأتربة عالية القيمة، مثل أكياس الأتربة الأصلية من بوش، تضمن الوصول إلى القيم المذكورة في ملصق الطاقة للاتحاد الأوروبي EU بخصوص فئة فعالية استغلال الطاقة، وشفط الأتربة وكفاءة احتجاز الأتربة. وفي حالة استخدام أكياس أتربة بدرجة جودة أقل (مثلا الأكياس الورقية) فقد يتأثر بالإضافة إلى ذلك عمر وكفاءة أداء جهازك بشكل سلبي.

وفي النهاية قد يؤدي استخدام قطع غيار، وملحقات تكميلية/ملحقات خاصة وأكياس أتربة غير مطابقة بدقة أو ذات قيمة منخفضة من حيث الجودة إلى وقوع أضرار بمكنستك. وهذه الأضرار لا يعطيها الضمان الخاص بنا.

تجد المزيد من المعلومات في هذا الصدد تحت www.bosch-home.com/dust-bag

وسوف تجد هناك أيضاً إمكانية طلب أكياس الأتربة الأصلية الخاصة بنا.

يسعدنا أنك قد وقع اختيارك على مكنسة ماركة Bosch من سلسلة الطرازات BGL2 يتناول دليل الاستخدام هذا شرح موديلات مختلفة من سلسلة الطرازات BGL2 لذلك فمن الوارد ألا تنطبق بعض التجهيزات والوظائف المشروحة على موديل مكنستك. يتعين عليك الاقتصار على استخدام الملحقات التكميلية الأصلية من Bosch، حيث إنها قد تم تطويرها خصيصاً لمكنستك لتحقيق أفضل نتيجة تنظيف ممكنة. يرجى الاحتفاظ بدليل الاستخدام. في حالة تسليم المكنسة لشخص آخر، يرجى إعطائه دليل الاستخدام معها.

يرجى فرد صفحات الصور!



وصف الجهاز

- 1 الرأس المتحركة لتنظيف الأرضيات، مزودة بحلقة تحرير*
- 2 رأس تنظيف الأرضيات الصلبة، مزودة بحلقة تحرير*
- 3 مقبض الخرطوم
- 4 خرطوم الشفط
- 5 الماسورة التلسكوبية المزودة بزر انزلاقي (وحلقة تحرير)*
- 6 الماسورة التلسكوبية المزودة بجلبة متحركة (وحلقة تحرير)*
- 7 كابل الكهرباء
- 8 مثبت الخرطوم
- 9 ذراع الخلق
- 10 شبكة الطرد
- 11 كيس الفلتر
- 12 فلتر الطرد*
- 13 فلتر حماية المحرك، يمكن غسله
- 14 مقبض الحمل
- 15 السنادة (موجودة أسفل المكنسة)
- 16 غطاء حيز تجميع الأتربة
- 17 مبین تغيير الفلتر*
- 18 زر التشغيل/الإيقاف ومنظم القدرة
- 19 حامل الملحقات التكميلية الخاصة برأس التنظيف المدمجة*
- 20 رأس التنظيف المدمجة*
- 21 رأس أتربة التغب*

قطع الغيار والملحقات التكميلية الخاصة

A عبوة الفلاتر البديلة

مادختساب حصنين يلماسلما متردق ميوتسحبب كهزاه لمعدي يافل
G ALL عوزنلا نم قهلمصالا فلبيديلبا سرايكلالا

المحتويات: ٤ أكياس للفلتر مزودة بغطاء

Kundendienst – Customer Service

DE Deutschland, Germany

BSH Hausgeräte Service GmbH
Zentralwerkstatt für kleine Hausgeräte
Trautskirchener Strasse 6-8
90431 Nürnberg

Online Auftragsstatus, Filterbeutel-
Konfigurator und viele weitere Infos
unter: www.bosch-home.com

Reparaturservice, Ersatzteile &
Zubehör, Produkt-Informationen:
Tel.: 0911 70 440 040
mailto:cp-servicecenter@bshg.com

Wir sind an 365 Tagen rund um die Uhr
erreichbar.

AE United Arab Emirates, الإمارات العربية المتحدة

BSH Home Appliances FZE
Round About 13,
Plot Nr MO-0532A
Jebel Ali Free Zone – Dubai
Tel.: 04 881 4401
mailto:service.uae@bshg.com
www.bosch-home.com/ae

AL Republika e Shqipërisë, Albania

ELEKTRO-SERVIS sh.p.k
Rr. Shkelqim Fusha, Selite,
Pallati "Matrix Konstruksion",
Kati 0 dhe +1
1023 Tirane
Tel.: 4 2278 130, -131
Fax: 4 2278 130
mailto:info@elektro-servis.com

EXPERT SERVIS

Rruga e Kavajës,
Kulla B Nr 223/1 Kati I
1023 Tirane
Tel.: 4 480 6061
Tel.: 4 227 4941
Fax: 4 227 0448
Cel: +355 069 60 45555
mailto:info@expert-servis.al

AT Österreich, Austria

BSH Hausgeräte Gesellschaft mbH
Werkskundendienst für Hausgeräte
Quellenstrasse 2a
1100 Wien

Online Reparaturannahme,
Ersatzteile und Zubehör und viele
weitere Infos unter:

www.bosch-home.at
Reparaturservice, Ersatzteile & Zubehör,
Produktinformationen
Tel.: 0810 550 511
mailto:vie-stoerungsannahme@bshg.com

Wir sind an 365 Tagen rund um die Uhr für
Sie erreichbar.

AU Australia

BSH Home Appliances Pty. Ltd.
Gate 1, 1555 Centre Road
Clayton, Victoria 3168
Tel.: 1300 369 744*
Fax: 1300 306 818
mailto:aftersales.au@bshg.com
www.bosch-home.com.au

* Mo-Fr: 24 hours

BA Bosna i Hercegovina, Bosnia-Herzegovina

"HIGH" d.o.o.
Gradačacka 29b
71000 Sarajevo
Tel.: 061 10 09 05
Fax: 033 21 35 13
mailto:bosch_siemens_sarajevo@
yahoo.com

BE Belgique, België, Belgium

BSH Home Appliances S.A. – N.V.
Avenue du Laerbeeck 74
Laarbeeklaan 74
1090 Bruxelles – Brussel
Tel.: 02 475 70 01
mailto:bru-repairs@bshg.com
www.bosch-home.be

BG Bulgaria

BSH Domakinski Uredi Bulgaria EOOD
Business center FPI, floor 5,
Cherni vrah Blvd. 51B
1407 Sofia
Tel.: 0700 208 17
mailto:informacia.servis-bg@bshg.com
www.bosch-home.bg

BH Bahrain, مملكة البحرين

Khalaifat Est.
P.O. Box 5111
Manama
Tel.: 01 7400 553
mailto:service@khalaifat.com

BY Belarus, Беларусь

ООО "БСХ Бытовая техника"
тел.: 495 737 2961
mailto:mok-kdhl@bshg.com

CH Schweiz, Suisse, Svizzera, Switzerland

BSH Hausgeräte AG
Bosch Hausgeräte Service
Fahrweidstrasse 80
8954 Geroldswil

Reparaturservice, Ersatzteile & Zubehör,
Produktinformationen
Tel.: 0848 888 200
Service Fax: 0848 840 041
mailto:ch-reparatur@bshg.com
Ersatzteile Fax: 0848 880 081
mailto:ch-ersatzteil@bshg.com
www.bosch-home.com

CY Cyprus, Κύπρος

BSH Ikiakes Syskeves-Service
39, Arh. Makaariou III Str.
2407 Egomi/Nikosia (Lefkosia)
Tel.: 7777 8007
Fax: 022 658 128
mailto:bsh.service.cyprus@
cytanet.com.cy

CZ Česká Republika, Czech Republic

BSH domácí spotřebiče s.r.o.
Firemní servis domácích spotřebičů
Radlická 350/107c
158 00 Praha 5
Tel.: 0251 095 546
www.bosch-home.com/cz

DK Danmark, Denmark

BSH Hvidevarer A/S
Telegrafvej 4
2750 Ballerup
Tel.: 44 89 80 18
BSH-Service.dk@bshg.com
www.bosch-home.dk

EE Eesti, Estonia

SIMSON OÜ
Türi tn.5
11313 Tallinn
Tel.: 0627 8730
Fax: 0627 8733
mailto:servicenet@servicenet.ee
www.simson.ee

Renneri Kaubanduse OÜ
Tammisaare tee 134B (Euronicsi kaupluses)
12918 Tallinn
Tel.: 0651 2222
Fax: 0516 7171
mailto:klienditeenindus@renerk.ee
www.renerk.ee

Eliser OÜ
Mustamäe tee 24
10621 Tallinn
Tel.: 0665 0090
mailto:hooldus@eliser.ee
www.kodumasinat-remont.ee

ES España, Spain

BSH Electrodomésticos España S.A.
Servicio Oficial del Fabricante
Parque Empresarial PLAZA,
C/ Manfredonia, 6
50197 Zaragoza
Tel.: 976 305 713
Fax: 976 578 425
mailto:CAU-Bosch@bshg.com
www.bosch-home.es

FI Suomi, Finland

BSH Kodinkoneet Oy
Itälähdenkatu 18 A, PL 123
00201 Helsinki
Tel.: 0207 510 705
mailto:Bosch-Service-FI@bshg.com
www.bosch-home.fi
Soittajahinta on kiinteästä verkosta ja
matkapuhelimesta 8,35 snt/puh + 16,69 snt/min.

FR France

BSH Electroménager S.A.S.
50 rue Ardoin – CS 50037
93406 SAINT-OUEN cedex
Service interventions à domicile:
01 40 10 11 00

Service Consommateurs:

0 892 698 010 
mailto:soa-bosch-conso@bshg.com
Service Pièces Détachées et
Accessoires:

0 892 698 009 
www.bosch-home.fr

BSH Home Appliances Ltd.
Grand Union House
Old Wolverton Road
Wolverton
Milton Keynes MK12 5PT
To arrange an engineer visit, to order spare parts and accessories or for product advice please visit www.bosch-home.co.uk or call Tel.: 0344 892 8979*

* Calls are charged at the basic rate, please check with your telephone service provider for exact charges

GR Greece, Ελλάς

BSH Ikiakes Siskeves A.B.E.
Central Branch Service
17 km E.O. Athinon-Lamias & Potamou 20
14564 Kifisia
Τηλέφωνο: 210 4277701
Τηλέφωνο: 181 82
mailto:nkf-CustomerService@bshg.com
www.bosch-home.gr

HK Hong Kong, 香港

BSH Home Appliances Limited
Unit 1 & 2, 3rd Floor,
North Block, Skyway House,
3 Sham Mong Road
Tai Kok Tsui, Kowloon
Hong Kong
Tel.: 2565 6151
Fax: 2565 6681
mailto:bosch.hk.service@bshg.com
www.bosch-home.cn

HR Hrvatska, Croatia

BSH kućanski uređaji d.o.o.
Ulica grada Vukovara 269F
10000 Zagreb
Tel.: 01 5520 888
Fax: 01 6403 603
mailto:informacije.servis-hr@bshg.com
www.bosch-home.com/hr

HU Magyarország, Hungary

BSH Háztartási Készülék Kereskedelm Kft.
Árpád fejedelem útja 26-28
1023 Budapest
Call Center: +06 80 200 201
mailto:BSH-szerviz@bshg.com
www.bosch-home.com/hu

IE Republic of Ireland

BSH Home Appliances Ltd.
M50 Business Park
Ballymount Road Upper
Walkinstown
Dublin 12
To arrange an engineer visit, to order spare parts and accessories or for product advice please call
Tel.: 01450 2655*
www.bosch-home.ie

* Calls are charged at the basic rate, please check with your telephone service provider for exact charges.

C/S/B/ Home Appliance Ltd.
1, Hamasger St.
North Industrial Park
Lod, 7129801
Tel.: 08 9777 222
Fax: 08 9777 245
mailto:csb-serv@csb-ltd.co.il
www.bosch-home.co.il

IN India, Bhārat, भारत

BSH Household Appliances Mfg. Pvt. Ltd.
Arena House, Main Bldg, 2nd Floor,
Plot No. 103, Road No. 12,
MIDC, Andheri East
Mumbai 400 093
Toll Free 1800 266 1880*
www.bosch-home.com/in
* Mo-Sa: 8.00am to 8.00pm
(exclude public holidays)

IS Iceland

Smith & Norland hf.
Noatuni 4
105 Reykjavik
Tel.: 0520 3000
Fax: 0520 3011
www.sminor.is

IT Italia, Italy

BSH Elettrodomestici S.p.A.
Via. M. Nizzoli 1
20147 Milano (MI)
Numero verde 800 829 120
mailto:info.it@bosch-home.com
www.bosch-home.com/it

KZ Kazakhstan, Қазақстан

IP Anackiy A.N. PTN-Service
Kuyshi Dina str.23/1 N3
Astana
Tel.: 717 236 64 55
mailto:ptnservice@mail.ru
Technodom Service
Utegen Batira Str. 73
480096 Almaty
Tel.: 727 258 85 44
mailto:lsr@technodom.kz
www.technodom.kz

Kombitechnocentr
Zhambyl st. 117
480096 Almaty
Tel.: 727 338 45 55
mailto:cts_pavel@bk.ru
www.cts.kz

TOO Evrika Service
Shimkent, Riskulova 22.
Shimkent 160018
Tel.: 727 252 44 63 75
mailto:evrika_kz@mail.ru
www.evrika.com

AV SERVICE

Abulhair hana Str. 51
Uralsk 090000
Tel.: 711 293 99 49
mailto:oastafiev@avservice.kz
www.avservice.kz

LB Lebanon, لبنان

Teheni, Hana & Co.
Boulevard Dora 4043 Beyrouth
P.O. Box 90449
Jdeideh, 1202 2040
Tel.: 01 255 211
mailto:Info@Teheni-Hana.com

Senuku prekybos centras UAB
Jonavos g. 62
44192 Kaunas
Tel.: 037 212 146
Fax: 037 212 165
www.senukai.lt

UAB "AG Service"
R. Kalantos g. 32
52494 Kaunas
Tel.: 070 055 655
Fax: 037 331 363
mailto:servisas@agservice.lt
www.agservice.lt

Baltic Continent Ltd.
Lukšio g. 23
09132 Vilnius
Tel.: 870 055 595
Fax: 052 741 722
mailto:info@balticcontinent.lt
www.balticcontinent.lt

UAB Emtoservis
Savanorių pr. 1 (Centrinė būstinė)
03116 Vilnius
Tel.: 87 00 447 24
Fax: 05 27 373 68
mailto:svc@emtoservis.lt
www.emtoservis.lt

LU Luxembourg

BSH électroménagers S.A.
13-15, ZI Breedeweues
1259 Senningerberg
Tel.: 26 349 811
Fax: 26 349 315
Reparaturen: lux-repair@bshg.com
Ersatzteile: lux-spare@bshg.com
www.bosch-home.com/lu

LV Latvija, Latvia

SIA "General Serviss"
Buļļu iela 70c
1067 Rīga
Tel.: 067 42 52 32
mailto:info@serviscentrs.lv
www.serviscentrs.lv
BALTIJAS SERVISS
Brīvības gatve 201
1039 Rīga
Tel.: 067 07 05 20; -36
Fax: 067 07 05 24
mailto:info@baltijasserviss.lv
www.baltijasserviss.lv

Sia Elektronika-Serviss
Tadaiku iela 4
1004 Rīga
Tel.: 067 71 70 60
Fax: 067 60 12 35
mailto:serviss@elektronika.lv
www.elektronika.lv

MD Moldova

S.R.L. "Rialto-Studio"
ул. Щусева 98
2012 Кишинев
тел./ факс: 022 23 81 80
mailto:bosch-md@mail.ru

ME Crna Gora, Montenegro

Elektronika komerc
Ul. Slobode 17
84000 Bijelo Polje
Tel./Fax: 050 432 575
Mobil: 069 324 812
mailto:ekobosch.servis@t-com.me

MK Macedonia, Македония

GORENEC
Jane Sandanski 69 lok. 3
1000 Skopje
Tel.: 022 454 600
Mobil: 070 697 463
mailto:gore nec@yahoo.com

MT Malta

Oxford House Ltd.
Notabile Road
Mriehel BKR 14
Tel.: 021 442 334
Fax: 021 488 656
www.oxfordhouse.com.mt

MV Raajjeyge Jumhooriyyaa, Maldives

Lintel Investments
Ma. Maadheli, Majeedhee Magu
Malé
Tel.: 0331 0742
mailto:mohamed.zuhuree@
lintel.com.mv

NL Nederlande, Netherlands

BSH Huishoudapparaten B.V.
Taurusavenue 36
2132 LS Hoofddorp
Storingsmelding:
Tel.: 088 424 4010
Fax: 088 424 4845
mailto:bosch-contactcenter@
bshg.com
Onderdelenverkoop:
Tel.: 088 424 4010
Fax: 088 424 4801
mailto:bosch-onderdelen@bshg.com
www.bosch-home.nl

NO Norge, Norway

BSH Husholdningsapparater A/S
Grensesvingen 9
0661 Oslo
Tel.: 22 66 05 54
Tel.: 22 66 06 00
mailto: Bosch-Service-NO@bshg.com
www.bosch-home.no

NZ New Zealand

BSH Home Appliances Ltd.
Unit F 2, 4 Orbit Drive
Mairangi Bay
Auckland 0632
Tel.: 0800 245 700*
Fax: 0800 256 535
mailto:aftersales.nz@bshg.com
www.bosch-home.co.nz

* Mo-Fr: 8.30 am to 5.00 pm
(exclude public holidays)

PL Polska, Poland

BSH Sprzęt Gospodarstwa
Domowego sp. z o.o.
Al. Jerozolimskie 183
02-222 Warszawa
Centrala Serwisu
Tel.: 801 191 534
Fax: 022 572 7709
mailto:Serwis.Fabryczny@bshg.com
www.bosch-home.pl

PT Portugal

BSHP Electrodomésticos,
Sociedade Unipessoal, Lda.
Rua Alto do Montijo, nº 15
2790-012 Carnaxide
Tel.: 214 250 730
Fax: 214 250 701
mailto:bosch.electrodomesticos.pt@
bshg.com
www.bosch-home.pt

RO România, Romania

BSH Electrocasnice srl.
Sos. Bucuresti-Ploiesti,
nr. 19-21, sect. 1
13682 Bucuresti
Tel.: 021 203 9748
Fax: 021 203 9733
mailto:service.romania@bshg.com
www.bosch-home.ro

RU Russia, Россия

ООО "БСХ Бытовые Приборы"
Сервис от производителя
Малая Калужская, 15
119071 Москва
тел.: 8 (800) 200 29 61
mailto:mok-kdhl@bshg.com
www.bosch-home.com

SA Kingdom Saudi Arabia,

المملكة العربية السعودية
Abdul Latif Jameel Electronics
and Airconditioning Co. Ltd.
BOSCH Service centre,
Kilo 5 Old Makkah Road
(Next to Toyota), Jamiah Dist.
P.O.Box 7997
Jeddah 21472
Tel.: 800 127 9999
mailto:palakkaln@alj.com
www.aljelectronics.com.sa

SE Sverige, Sweden

BSH Home Appliances AB
Landsvägen 32
169 29 Solna
Tel.: 0771 19 70 00 local rate
Tel.: 0771 11 22 77 local rate
mailto:Bosch-Service-SE@bshg.com
www.bosch-home.se

SG Singapore, 新加坡

BSH Home Appliances Pte. Ltd.
Block 4012, Ang Mo Kio Avenue 10
#01-01 Techplace 1
Singapore 569628
Tel.: 6751 5000*
Fax: 6751 5005
mailto:bshsgp.service@bshg.com
www.bosch-home.com.sg

* Mo-Fr: 8.30am to 7.00pm, Sa: 8.30am to 5.30pm
(exclude public holidays)

SI Slovenija, Slovenia

BSH Hišni aparati d.o.o.
Litostrojska 48
1000 Ljubljana
Tel.: 01 583 07 00
Fax: 01 583 08 89
mailto:informacije.servis@bshg.com
www.bosch-home.com/si

SK Slovensko, Slovakia

BSH domácí spotřebiče s.r.o.
Firemní servis domácích spotřebičů
Radlická 350/107c
158 00 Praha 5
Tel.: +421 244 452 041
mailto:opravy@bshg.com
www.bosch-home.com/sk

TR Türkiye, Turkey

BSH Ev Aletleri Sanayi
ve Ticaret A.Ş.
Fatih Sultan Mehmet Mahallesi
Balkan Caddesi No: 51
34771 Ümraniye, Istanbul
Tel.: 0 216 444 6333*
Fax: 0 216 528 9188*
mailto:careline.turkey@bshg.com
www.bosch-home.com/tr

* Çağrı merkezini sabit hatlardan
aramanın bedeli şehir içi ücretlendirme,
Çep telefonlarından ise kullanılan
tarifeye göre değişkenlik göstermektedir

TW Taiwan, 台灣

我們期盼您不斷的鼓勵與指導，
任何諮詢或服務需求，
歡迎洽詢客專專線
BSH Home Appliances Private Limited
台北市內湖區洲子街80號11樓
11F., No.80, Zhouzi St., Neihu Dist.
Taipei City 11493
Tel.: 0800 368 888
Fax: 02 2627 9788
mailto:bshstzn-service@bshg.com
www.bosch-home.com.tw

UA Ukraine, Україна

ТОВ "БСХ Побутова Техніка"
тел.: 044 490 2095
mailto:bsh-service.ua@bshg.com
www.bosch-home.com.ua

XK Kosovo

Service-General SH.P.K.
Rruga Mag Prishtine-Ferizaj
70000 Ferizaj
Tel.: 0290 321 423
Tel.: 0290 330 723
mailto:a_service@
gama-electronics.com

XS Srbija, Serbia

BSH Kućni aparati d.o.o.
Milutina Milankovića br. 92
11070 Novi Beograd
Tel.: 011 353 70 08
Fax: 011 205 23 89
mailto:informacije.servis-sr@
bshg.com
www.bosch-home.rs

ZA South Africa

BSH Home Appliances (Pty) Ltd.
15th Road Randjespark
Private Bag X36, Randjespark
1685 Midrand – Johannesburg
Tel.: 086 002 6724
Fax: 086 617 1780
mailto:applianceserviceza@bshg.com
www.bosch-home.com/za

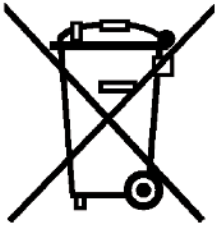

de

Dieses Gerät ist entsprechend der europäischen Richtlinie 2012/19/EU über Elektro- und Elektronikaltgeräte (waste electrical and electronic equipment - WEEE) gekennzeichnet. Die Richtlinie gibt den Rahmen für eine EU-weit gültige Rücknahme und Verwertung der Altgeräte vor.

en

This appliance is labelled in accordance with European Directive 2012/19/EU concerning used electrical and electronic appliances (waste electrical and electronic equipment - WEEE). The guideline determines the framework for the return and recycling of used appliances as applicable throughout the EU.

fr

Cet appareil est marqué selon la directive européenne 2012/19/UE relative aux appareils électriques et électroniques usagés (waste electrical and electronic equipment - WEEE). La directive définit le cadre pour une reprise et une récupération des appareils usagés applicables dans les pays de la CE.

it

Questo apparecchio dispone di contrassegno ai sensi della direttiva europea 2012/19/UE in materia di apparecchi elettrici ed elettronici (waste electrical and electronic equipment - WEEE). Questa direttiva definisce le norme per la raccolta e il riciclaggio degli apparecchi dismessi valide su tutto il territorio dell'Unione Europea.

nl

Dit apparaat is gekenmerkt in overeenstemming met de Europese richtlijn 2012/19/EU betreffende afgedankte elektrische en elektronische apparatuur (waste electrical and electronic equipment - WEEE).

De richtlijn geeft het kader aan voor de in de EU geldige terugname en verwerking van oude apparaten.

da

Dette apparat er klassificeret iht. det europæiske direktiv 2012/19/EU om affald af elektrisk- og elektronisk udstyr (waste electrical and electronic equipment - WEEE).

Dette direktiv angiver rammerne for indlevering og recycling af kasserede apparater gældende for hele EU.

no

Dette apparatet er klassifisert i henhold til det europeiske direktivet 2012/19/EU om avhending av elektrisk- og elektronisk utstyr (waste electrical and electronic equipment - WEEE).

Direktivet angir ramme for innlevering og gjenvinning av innbytteprodukter.

sv

Denna enhet är märkt i enlighet med der europeiska direktivet 2012/19/EU om avfall som utgörs av eller innehåller elektroniska produkter (waste electrical and electronic equipment - WEEE).

Direktivet anger ramarna för inom EU giltigt återtagande och korrekt återvinning av uttjänta enheter.

fi

Tämän laitteen merkintä perustuu käytettyjä sähkö- ja elektroniikkalaitteita (waste electrical and electronic equipment - WEEE) koskevaan direktiiviin 2012/19/EU. Tämä direktiivi määrittää käytettyjen laitteiden palautus- ja kierrätys-säännökset koko EU:n alueella.

es

Este aparato está marcado con el símbolo de cumplimiento con la Directiva Europea 2012/19/UE relativa a los aparatos eléctricos y electrónicos usados (Residuos de aparatos eléctricos y electrónicos RAEE). La directiva proporciona el marco general válido en todo el ámbito de la Unión Europea para la retirada y la reutilización de los residuos de los aparatos eléctricos y electrónicos.

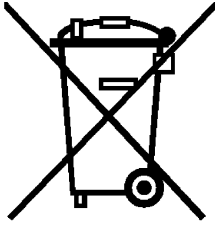

pt

Este aparelho está marcado em conformidade com a Directiva 2012/19/UE relativa aos resíduos de equipamentos eléctricos e electrónicos (waste electrical and electronic equipment - WEEE).

A directiva estabelece o quadro para a criação de um sistema de recolha e valorização dos equipamentos usados válido em todos os Estados Membros da União Europeia.

el

Αυτή η συσκευή χαρακτηρίζεται σύμφωνα με την ευρωπαϊκή οδηγία 2012/19/ΕΕ περί ηλεκτρικών και ηλεκτρονικών συσκευών (waste electrical and electronic equipment - WEEE).

Η οδηγία προκαθορίζει τα πλαίσια για μια απόσυρση και αξιοποίηση των παλιών συσκευών με ισχύ σε όλη την ΕΕ.

tr

Bu ürün 2012/19/EU sayılı Atık Elektrikli ve Elektronik Ekipmanlar Direktifi'ne göre etiketlenmiştir. Ulusal yönetmelik (Türkiye Resmi Gazetesi No:28300 Tarih: 22.05.2012) Avrupa genelinde geçerli olan, ürünlerin geri toplanması ve geri dönüştürülmesi ile ilgili yapıyı belirtir.

pl

Urządzenie to oznaczono zgodnie z europejską wytyczną 2012/19/UE o zużytych urządzeniach elektrycznych i elektronicznych (waste electrical and electronic equipment - WEEE).

Wytyczna ta określa ramy obowiązującego w całej Unii Europejskiej odbioru i wtórnego wykorzystania starych urządzeń.

uk

Цей прилад маркіровано згідно положень європейської Директиви 2012/19/EU стосовно електронних та електроприладів, що були у використанні (waste electrical and electronic equipment - WEEE). Директивою визначаються можливості, які є дійсними у межах Європейського союзу, щодо прийняття назад та утилізації бувших у використанні приладів.

bg

Този уред е обозначен в съответствие с европейската директива 2012/19/ЕС

за стари електрически и електронни уреди (waste electrical and electronic equipment - WEEE).

Тази директива регламентира валидните в рамките на ЕС правила за приемане и използване на стари уреди

ru

Данный прибор имеет отметку о соответствии европейским нормам 2012/19/EU утилизации электрических и электронных приборов (waste electrical and electronic equipment - WEEE).

Данные нормы определяют действующие на территории Евросоюза правила возврата и утилизации старых приборов.

ro

Acest aparat este marcat corespunzător directivei europene 2012/19/UE în privința aparatelor electrice și electronice vechi (waste electrical and electronic equipment - WEEE).

Directiva prescrie cadrul pentru o preluare înapoi, valabilă în întreaga UE, și valorificarea aparatelor vechi.

fa

این دستگاه بر اساس دستورالعمل 2012/19/EU اتحادیه اروپا (waste electrical and electronic- WEEE) در خصوص دستگاه‌های الکترونیکی و الکترونیک مستعمل برجسب خورده است. این دستورالعمل چارچوب روش استرداد و بازیافت دستگاه‌های مستعمل را برای کلیه کشورهای عضو اتحادیه اروپا تعیین نموده است.

ar

رد 2012/19/EU کتاب‌ورا طب‌اوض قب‌اطمر هاگت‌سد ن‌یا ک‌ی‌ن‌ورت‌ک‌ل‌ا و ی‌ق‌رب ه‌ن‌ه‌ک ک‌اه هاگت‌سد ه‌راب ((waste electrical and electronic equipment - WEEE ت‌س‌ا ه‌دش ص‌ح‌ش‌م ب‌وچ راه‌چ ،ت‌س‌ا ر‌ب‌ت‌عم ا‌ب‌وا رس‌ارس رد ه‌ک طب‌اوض ن‌یا ک‌اه هاگت‌سد ت‌ف‌ا‌ز‌اب و ن‌ت‌ف‌رگ س‌ب‌ز‌اب ه‌و‌ی‌ش ک‌ل‌ک د‌ن‌ک کم ن‌ی‌ب‌ع‌ت از ه‌ه‌ک

DE Garantie

Bundesrepublik Deutschland
siehe letzte Seite.

Ausland: Für dieses Gerät gelten die von der Vertretung unseres Hauses in dem Kaufland herausgegebenen Garantiebedingungen. Einzelheiten hierüber teilt Ihnen der Händler, bei dem Sie das Gerät gekauft haben, auf Anfrage jederzeit mit.
Zur Inanspruchnahme von Garantieleistungen ist in jedem Fall aber die Vorlage des Kaufbeleges erforderlich.

GB Conditions of guarantee

For this appliance the guarantee conditions as set out by our representatives in the country of sale apply. Details regarding same may be obtained from the dealer from whom the appliance was purchased. For claims under guarantee the sales receipt must be produced.

FR Conditions de garantie

A l'étranger, les conditions de garantie applicables à cet appareil sont celles s'accordées par la filiale du pays concerné.
Celles-ci peuvent être fournies par le Revendeur auprès duquel vous avez acheté l'appareil ou directement auprès de notre filiale. Si vous aviez besoin d'utiliser la garantie, la présentation de la facture d'achat sera nécessaire.

IT Condizioni di garanzia

Per questo apparecchio valgono le condizioni di garanzia stabilite dalla ns. Rappresentanza nella rispettiva Nazione.
Il venditore dell'apparecchio è a disposizione per ulteriori chiarimenti. La garanzia viene riconosciuta soltanto se accompagnata da regolare documento fiscale di acquisto rilasciato dal venditore.

NL Garantievoorwaarden

Voor het aangeschafte apparaat gelden de garantievoorwaarden welke door de vertegenwoordiging van de moederorganisatie in het land van aankoop zijn uitgegeven.
Eventuele bijzonderheden hiervoor zal de leverancier, waarbij het apparaat is gekocht, desgevraagd verschaffen.
Om aanspraak te kunnen maken op eventuele garantie is het overleggen van de aankoopbon met koopen/of leverdatum vereist.

DK Garanti

Garantiebestemmelserne er ikke vedlagt, men fremsendes ved henvendelse til Bosch kundeservice. I øvrigt henvises til købelovens bestemmelser.

NO Leveringsbetingelse

I Norge gjelder NEL's leveringsbetingelser. Disse kan De få hos Deres forhandler eller direkte ved vårt hovedkontor.

SE Konsumentbestämmelser

I Sverige gäller av EHL antagna konsumentbestämmelser.

FI Takuuaika

Kodintechniikan tuotteille annetaan vähintään kahentoista (12) kuukauden takuu tuotteesta riippuen. Takuuaika määritellään kunkin tuotteen osalta erikseen ja se on voimassa annetun määräajan tuotteen ostop. Tuotteen tietyille osille voidaan antaa em. määräajoista poikkeava takuu.

PT Condições de Garantia

Para este aparelho são válidas as condições de garantia emitidas pela nossa representação no país da aquisição. Mais detalhes poderão ser facultados pelo revendedor onde foi adquirido o aparelho.
Para recorrer aos serviços de garantia é imprescindível a apresentação da Fatura de Compra e bem assim, do documento de Garantia.

ES Condiciones de garantía

A este aparato son aplicables las condiciones de garantía acordadas por la representación de nuestra firma en el país de compra. Para más detalles sirvanse dirigir al correspondiente establecimiento del ramo en que se ha comprado el aparato. En caso de hacer uso de la garantía es necesario presentar el correspondiente comprobante de compra.

TR Garanti Şartları

Bu cihaz için satışın gerçekleştiği ülkedeki temsilcilğimiz tarafından belirlenen garanti şartları geçerlidir. Garanti şartları ile ilgili detaylı bilgi için; cihazın satın alındığı bayiye ya da Tüketici Danışma Merkezimize başvurabilirsiniz. Garanti kapsamındaki taleplerinize cevap verilebilmesi için Yetkili Servismize, cihaza ait faturayı veya okunaklı fotokopisini göstermeniz gerekmektedir.

PL Gwarancja

Dla urządzenia obowiązują warunki gwarancyjne wydane przez nasze przedstawicielstwo w kraju zakupu. O szczegółach możecie się Państwo dowiedzieć u sprzedawcy, u którego dokonano zakupu urządzenia. Przy korzystaniu ze świadczonych gwarancyjnych wymagane jest przedłożenie dowodu zakupu.

الضمان AE

لهذا الجهاز تسري شروط الضمان السارية والصادرة عن وكيل شركتنا في بلدكم.

يمكنكم السؤال عن الأمور التفصيلية الخاصة بهذا الشأن وفي أي وقت لدى التاجر الذي قسمتم بإقتناء هذا الجهاز عنده.

عند المطالبة باستحقاقات الضمان فإنه من الضروري وفي حال تقديم قسيمة الشراء .

RU Условия гарантийного обслуживания

Получить исчерпывающую информацию об условиях гарантийного обслуживания Вы можете в Вашем ближайшем авторизованном сервисном центре или в сервисном центре от производителя ООО «БСХ Бытовая Техника», а также найти в фирменном гарантийном талоне, выдаваемом при иродаже.

BG Гаранция

За този уред вжат условията, установени от представителството на нашата фирма в страната-купувач. Подробностите ще Ви бъдат разяснени от търговеца, от когото сте купили уреда, по всяко време при запитване. За извършване на поправки в рамките на гаранционния срок във всеки случай е необходимо представянето на касовата бележка.

RO Garanție

Pentru acest aparat sunt valabile prevederile de garanție acordate de reprezentantul nostru și conforme cu legislația în vigoare.

Comerțiantul la care ați achiziționat aparatul, vă oferă la cerere informații amănunțite despre prevederile de garanție.

Pentru a beneficia de serviciile de garanție va trebuie însă să prezentați în orice caz bonul de cumpărare.

UK На цей пристрій поширюються гарантійні зобов'язання, надані представництвом нашої

фірми в країні придбання. Докладні відомості про гарантійні зобов'язання можна отримати будь-коли в продавця, в якого був придбаний цей пристрій.

Під час звертання в гарантійному випадку потрібно пред'явити оригінал документа, що підтверджує купівлю пристрою.

FA شرایط ضمانت نامه

شرایط ضمانت نامه این دستگاه توسط نمایندگی ما در کشور شما تنظیم شده است. جزئیات مربوطه را می‌توانید از فروشگاه محل خرید دستگاه دریافت نمایید. برای استفاده از موارد ضمانت نامه، ارائه رسید خرید الزامی است.

Όροι Εγγύησης

1. Η εγγύηση καλής λειτουργίας των προϊόντων μας παρέχεται για χρονικό διάστημα είκοσι τεσσάρων (24) μηνών από την ημερομηνία της πρώτης αγοράς που αναγράφεται στη θεωρημένη απόδειξη αγοράς. Για την παροχή της εγγύησης απαιτείται η επίδειξη της θεωρημένης απόδειξης αγοράς στην οποία αναγράφεται ο τύπος και το μοντέλο του προϊόντος.
2. Η εταιρεία μέσα στα ανωτέρω χρονικά όρια, σε περίπτωση πλημμελούς λειτουργίας της συσκευής, αναλαμβάνει την υποχρέωση της επαναφοράς της σε ομαλή λειτουργία και της αντικατάστασης κάθε τυχόν ελαττωματικού μέρους (πλην των αναλώσιμων και των ευπαθών, όπως τα γυάλινα, λαμπτήρες κλπ.). Απαραίτητη προϋπόθεση για να ισχύει η εγγύηση είναι η μη λειτουργία της συσκευής να προέρχεται από την πλημμελή κατασκευή της και όχι επί παραδείγματι από κακή χρήση, λανθασμένη εγκατάσταση, μη τήρηση των οδηγιών χρήσης της συσκευής, ακατάλληλη συντήρηση από πρόσωπα μη εξουσιοδοτημένα από την BSH Οικιακές Συσκευές Α.Β.Ε. ή από εξωγενείς παράγοντες όπως διακοπές ηλεκτρικού ρεύματος ή διαφοροποίησης της τάσης κλπ.
3. Στην περίπτωση που το προϊόν δεν λειτουργεί σωστά λόγω της κατασκευής του και εφόσον η πλημμελής λειτουργία εκδηλώθηκε κατά την περίοδο εγγύησης, η μονάδα Σέρβις (ή το εξουσιοδοτημένο συνεργείο) της BSH Οικιακές Συσκευές Α.Β.Ε. θα το επισκευάσει με σκοπό τη χρήση για την οποία κατασκευάστηκε, χωρίς να υπάρξει χρέωση για ανταλλακτικά ή την εργασία.
4. Δεν καλύπτονται από την εγγύηση οι κίνδυνοι που σχετίζονται με τη μεταφορά του προϊόντος προς επίσκεψη στον μεταπωλητή ή προς την μονάδα Σέρβις (ή προς το Εξουσιοδοτημένο Συνεργείο) της BSH Οικιακές Συσκευές Α.Β.Ε. εφόσον δεν πραγματοποιούνται από την BSH Οικιακές Συσκευές Α.Β.Ε. ή από εξουσιοδοτημένο απ' αυτήν πρόσωπο.
5. Όλες οι επισκευές της εγγύησης πρέπει να γίνονται από το Εξουσιοδοτημένο Σέρβις (ή το εξουσιοδοτημένο συνεργείο) της BSH Οικιακές Συσκευές Α.Β.Ε.
6. Η εγγύηση δεν καλύπτει κανένα προϊόν που χρησιμοποιείται πέραν των προδιαγραφών για τις οποίες κατασκευάστηκε (π.χ. οικιακή χρήση).
7. Η εγγύηση καλής λειτουργίας που παρέχεται από τον κατασκευαστή παύει αν αποκολληθούν, αλλοιωθούν ή τροποποιηθούν με οποιοδήποτε τρόπο οι ταινίες ασφαλείας ή οι ειδικές διακριτικές αυτοκόλλητες ετικέτες επί των οποίων αναγράφεται ο αριθμός σειράς ή η ημερομηνία αγοράς.
8. Η εγγύηση δεν καλύπτει:
 - Επισκευές, μετατροπές ή καθαρισμούς που έλαβαν χώρα σε κέντρο Σέρβις μη εξουσιοδοτημένο από την BSH Οικιακές Συσκευές Α.Β.Ε.
 - Λάθος χρήση, υπερβολική χρήση, χειρισμό ή λειτουργία του προϊόντος κατά τρόπο μη σύμφωνο με τις οδηγίες που περιέχονται στα εγχειρίδια χρήσης και/ή στα σχετικά έγγραφα χρήσης, συμπεριλαμβανομένων της πλημμελούς φύλαξης της συσκευής, της πτώσης της συσκευής κλπ.
 - Προϊόντα με δυσανάγνωστο αριθμό σειράς.
 - Ζημιές που προκαλούνται ενδεικτικά από αστραπές, νερό ή υγρασία, φωτιά, πόλεμο, δημόσιες αναταραχές, λάθος τάσεις του δικτύου παροχής ρεύματος, ή οποιοδήποτε λόγο που είναι πέραν από τον έλεγχο του κατασκευαστή ή εξουσιοδοτημένου συνεργείου.
9. Αντικατάσταση της συσκευής γίνεται μόνο εφόσον δεν είναι δυνατή η επιδιόρθωση της κατόπιν πιστοποίησης της αδυναμίας επισκευής από το Εξουσιοδοτημένο Σέρβις (ή το εξουσιοδοτημένο συνεργείο) της BSH Οικιακές Συσκευές Α.Β.Ε.
10. Η κάθε επισκευή ή η αντικατάσταση ελαττωματικού μέρους δεν παρατείνει τον χρόνο εγγύησης του προϊόντος.
11. Εξαρτήματα και υλικά που αντικαθίστανται κατά τη διάρκεια της εγγύησης επιστρέφονται στο συνεργείο.

BSH Οικιακές Συσκευές Α.Β.Ε.

17° χλμ Εθνικής οδού Αθηνών - Λαμίας & Ποταμού 20,145 64 Κηφισιά, Αθήνα

ΤΑ ΚΕΝΤΡΙΚΑ ΣΗΜΕΙΑ ΕΞΥΠΗΡΕΤΗΣΗΣ ΠΕΛΑΤΩΝ

Αθήνα 17° χλμ Εθνικής οδού Αθηνών – Λαμίας & Ποταμού 20,145 64 Κηφισιά
Θεσ/νίκη Οδός Χάλης, Πατριαρχικό Πυλαίας, 570 οι Πυλαία, Τ.Θ. 60017 Θέρμη
Πάτρα Χαραλάμπη 57. 262 24 Ψηλά Αλώνια
Ηράκλειο – Κρήτης Λεωφ. Εθνικής Αντιστάσεως 23 & Καλαμά, 713 06 Ηράκλειο
Κύπρος..... Αρχ. Μακαρίου Γ 39. 2407 Έγκωμη Λευκωσία, Κύπρος

18182 24 ώρες / 7 ημέρες, τυπική χρέωση κλήσης προς εθνικά δίκτυα

ΠΑΝΕΛΛΑΔΙΚΟ ΤΗΛΕΦΩΝΟ ΕΞΥΠΗΡΕΤΗΣΗΣ ΠΕΛΑΤΩΝ



**Bosch Çağrı
Merkezi**

444 6 333
7/24 hizmetinizde



BOSCH

(Sabit telefonlardan veya cep telefonlarından alan kodu çevirmeden)

Sabit telefonlardan yapılan aramalarda kullanmakta olduğunuz tarife üzerinden, cep telefonu ile yapılan aramalarda ise kayıtlı olduğunuz GSM operatörünün tarifesi üzerinden ücretlendirme yapılmaktadır.

Yazılı başvurular için adresimiz

BSH Ev Aletleri Sanayi ve Ticaret AŞ

Fatih Sultan Mehmet Mah. Balkan Cad. No: 51 Ümraniye 34771 - İstanbul

Bosch'u tercih ettiğiniz için teşekkür eder, ürününüzü iyi günlerde kullanmanızı dileriz.



KÜÇÜK EV ALETLERİ G A R A N T İ B E L G E S İ

- Cihazınız; kullanma kılavuzunda gösterildiği şekilde kullanılması ve yetkili kıldığımız teknik servis elemanları dışındaki şahıslar tarafından bakım, onarım veya başka bir nedenle müdahale edilmemiş olması şartıyla bütün parçaları dahil olmak üzere tamamen malzeme, işçilik ve üretim hatalarına karşı **2 (İKİ) YIL SÜRE İLE GARANTİ EDİLMİŞTİR.**
- Bu garanti belgesinde yer alan şartlar, Türkiye'de satılan ürünler için geçerlidir.
- Arızaların giderilmesi konusunda uygulanacak teknik yöntemlerin tespiti ile değiştirilecek parçaların saptanması tamamen firmamıza aittir.
- Malin tesliminden sonraki yükleme, boşaltma ve sevkiyat alanında meydana gelecek arızalar garanti kapsamı dışındadır.
- Kullanma hatalarından meydana gelen hasar, arıza ve bilgilendirme hizmetleri garanti kapsamı dışındadır.
- Voltaj düşüklüğü veya fazlalığı, hatalı elektrik tesisatı, ürün etiketinde yazılı voltajdan farklı voltajda kullanma nedenlerinden meydana gelen hasar ve arızalar garanti kapsamı dışındadır.
- Doğal afetler (Deprem -Sel baskını v.b.) yangın ve yıldırım düşmesinden meydana gelecek arızalar ve hasarlar garanti kapsamı dışındadır.
- Belge üzerine tahrifat yapıldığı, cihazın üzerindeki orijinal seri numarası kaldırıldığı veya tahrifat yapıldığı takdirde garanti geçersizdir.

GARANTİ ŞARTLARI

1. Garanti süresi, malin teslim tarihinden itibaren başlar ve 2 yıldır.
2. Malin bütün parçaları dahil olmak üzere tamamı garantisizdir.
3. Malin ayıplı olduğunun anlaşılması durumunda tüketici, 6502 sayılı Tüketicinin Korunması Hakkında Kanununun 11 inci maddesinde yer alan:
 - a- Sözleşmeden dönme,
 - b- Satış bedelinden indirim isteme,
 - c- Ücretsiz onarılmasını isteme,
 - d- Satılanın ayıpsız bir misli ile değiştirilmesini isteme,haklarından birini kullanabilir.
4. Tüketicinin bu haklarından ücretsiz onarım hakkını seçmesi durumunda satıcı; işçilik masrafı, değiştirilen parça bedeli ya da başka herhangi bir adı altında hiçbir ücret talep etmeksizin malın onarımını yapmak veya yaptırmakla yükümlüdür. Tüketicisi ücretsiz onarım hakkını üretici veya ithalatçıya karşı da kullanabilir. Satıcı, üretici ve ithalatçı tüketicinin bu hakkının kullanılmasından müteselsilen sorumludur.
5. Tüketicinin, ücretsiz onarım hakkını kullanması halinde malın;
 - Garanti süresi içinde tekrar arızalanması,
 - Tamiri için gereken azami sürenin aşılması,
 - Tamirinin mümkün olmadığı, yetkili servis istasyonu, satıcı, üretici veya ithalatçı tarafından bir raporla belirlenmesi durumlarında, tüketici malın bedel indirimini veya imkanı varsa malın ayıpsız misli ile değiştirilmesini satıcıdan talep edebilir. Satıcı, tüketicinin talebini reddedemez. Bu talebin yerine getirilmemesi durumunda satıcı, üreticiye ithalatçı müteselsilen sorumludur.
6. Malin tamir süresi 20 iş gününü geçemez. Bu süre, garanti süresi içerisinde mala ilişkin arızanın Yetkili Servis İstasyonuna veya satıcıya bildirim tarihinde, garanti süresi dışında ise malin Yetkili Servis İstasyonuna teslim tarihinden itibaren başlar. Malin arızasının 10 iş günü içerisinde giderilememesi halinde, üretici veya ithalatçı, malın tamiri tamamlandıncaya kadar benzer özelliklere sahip başka bir mal tüketicinin kullanımına tahsis etmek zorundadır. Malın garanti süresi içerisinde arızalanması durumunda, tamirde geçen süre garanti süresine eklenir.
7. Malin kullanım kılavuzunda yer alan hususlara aykırı kullanılmasından kaynaklanan arızalar garanti kapsamı dışındadır.
8. Tüketicisi, garantiden doğan haklarının kullanılmasına ile ilgili olarak çıkabilecek uyuşmazlıklarda yerleşim yerinin bulunduğu veya tüketici işleminin yapıldığı yerdeki Tüketicisi Hakem Heyetine veya Tüketicisi Mahkemesine başvurabilir.
9. Satıcı tarafından bu Garanti Belgesinin verilmesi durumunda, tüketici Gümrük ve Ticaret Bakanlığı Tüketicinin Korunması ve Piyasa Gözetimi Genel Müdürlüğüne başvurabilir.

Bu ürün Bosch için BSH Ev Aletleri San. ve Tic. A.Ş. tarafından imal/ithal edilmektedir.

BSH EV ALETLERİ SAN. VE TİC. A.Ş.

Fatih Sultan Mehmet Mah. Balkan Cad. No: 51 Ümraniye 34771 - İstanbul
Tel.: (0216) 528 90 00 Faks: (0216) 528 91 88

Marka	Ürün İsmi
Bosch	Kahve Makinası
Bosch	Dilim Kesici
Bosch	Ekmek Kızartma Mak.
Bosch	Su Isıtıcı (Kettle)
Bosch	Mikser
Bosch	Mutfak Robotu
Bosch	Kahve Değirmeni
Bosch	Tost Makinası
Bosch	Kıyma Makinası
Bosch	Saç Kurutma Mak.
Bosch	Baskül
Bosch	Şarjlı El Süpürgesi
Bosch	Ütü
Bosch	Blender
Bosch	Saç Şekillendirme cihazı
Bosch	Meyva Sıkacağı
Bosch	Meyva ve Sebze Sıkacağı
Bosch	Masaj Aletleri

Değerli Müşterimiz

Bosch Çağrı Merkezi 444 6 333 no.lu telefon numarası ile, 7 gün 24 saat hizmet vermektedir. Doğrudan bu numarayı çevirerek satış öncesi ve satış sonrası hizmetlerimizden faydalanabilirsiniz.

Bosch Çağrı Merkezimize ayrıca www.bosch-home.com/tr adresindeki Müşteri Hizmetleri bölümünde bulunan Müşteri Hizmetleri Formunu doldurarak ya da 0216 528 91 88 no.lu telefona faks çekerek de ulaşabilirsiniz.

Yetkili Servis listemize aşağıda yazılı internet adreslerinden veya çağrı merkezi numaramızdan ulaşabilirsiniz.

www.bosch-home.com/tr

www.bosch-yetkiliservisi.com

Aşağıda yer alan konularda yardımcı olmanızı rica ederiz.

1. Cihazınızı kullanma kılavuzunda belirtilen hususlara göre kullanmaya özen gösteriniz.
2. Ürününüzle ilgili hizmet talebiniz olduğunda yukarıda yazılı telefonlardan Çağrı Merkezimizi arayınız.
3. Hizmet için gelen teknisyene "BOSCH YETKİLİ SERVİS" kimlik kartını sorunuz. Bu kimlik kartı, 18 yaşından küçük elemanlara verilmemektedir.
4. Yetkili servisimiz, cihazınızda yapılan herhangi bir işlemde sonra size servis fişini düzenleyip vermek zorundadır. Bu servis fişini mutlaka isteyiniz ve kesinlikle saklayınız.



DİKKAT

Garanti süresinin anlaşmazlık durumunda fatura tarihi esas alınacağından bu belge ile birlikte faturanın veya okunaklı fotokopisinin saklanması gereklidir.

ÜRETİCİ VEYA İTHALATÇI FİRMANIN SATICI FİRMANIN

Ünvanı : BSH Ev Aletleri Sanayi ve Ticaret A.Ş. Ünvanı :

Adresi : FSM Mh. Balkan Cd. No.51, Adresi :

Ümraniye 34771 İstanbul Telefonu :

Telefonu : 0216 528 90 00 Pbx Faks :

Faks : 0216 528 91 88 E-posta :

E-posta : boshcagrimerkezi@bshg.com Fatura Tarih ve sayısı :

Yetkilinin imzası :  Teslim Tarihi ve yeri :

Yetkilinin imzası :

Firmanın Kaşesi:

BSH Ev Aletleri Sanayi ve Ticaret A.Ş.

Firmanın Kaşesi :

MALIN

Cinsi : KÜÇÜK EV ALETLERİ

Markası : BOSCH

Modeli :

Garanti Süresi : 2 YIL

Azami tamir süresi : 20 İŞ GÜNÜ

Bandrol ve Seri No. :

Информация о бытовой технике, произведенной под контролем концерна БСХ Хаусгерете ГмБХ, Карл-Верн-Штр. 34, 81739 Мюнхен, Германия в соответствии с требованиями Федерального Закона РФ от 23 ноября 2009 г. № 261-ФЗ, законодательства о техническом регулировании и законодательства о защите прав потребителей Российской Федерации

Продукция: пылесосы

Товарный знак: Bosch

ВНИМАНИЕ! Ассортимент продукции постоянно обновляется. Технические характеристики продукции, в том числе энергоэффективности, постоянно совершенствуются. Продукция регулярно проходит обязательную процедуру подтверждения соответствия согласно действующему законодательству. Информацию о реквизитах актуальных сертификатов соответствия и сроках их действия, актуальную информацию о классе и характеристиках энергоэффективности продукции, информацию об актуальном ассортименте продукции можно получить у организатора, выполняющей функции иностранного изготовителя на территории Российской Федерации ООО «БСХ Бытовые Приборы», 198515, Санкт-Петербург, г. Петергоф, ул. Карла Сименса, д.1 лит. А, филиал в г. Москва, 119071, ул. Малая Калужская, д.15, телефон (495) 737-2777, факс (495) 737-2798.

Компания ООО «БСХ Бытовые Приборы», 198515, Санкт-Петербург, г. Петергоф, ул. Карла Сименса, д.1 лит. А, филиал в г. Москва, 119071, ул. Малая Калужская, д.15, телефон (495) 737-2777, факс (495) 737-2798 осуществляет свою деятельность по подтверждению соответствия продукции от имени производителя на единой таможенной территории Евразийского экономического союза в соответствии с действующими техническими регламентами, в качестве уполномоченного Изготовителем лица, а также выполняет требования, предусмотренные Законом РФ №184-ФЗ «О техническом регулировании» для лица, выполняющего функции иностранного изготовителя на территории Российской Федерации.

Импортером в Российскую Федерацию продукции, сертифицированной в качестве серийно производимой, является ООО «БСХ Бытовые Приборы», 198515, Санкт-Петербург, г. Петергоф, ул. Карла Сименса, д.1 лит. А, филиал в г. Москва, 119071, ул. Малая Калужская, д.15, телефон (495) 737-2777.

Организацией, указываемой на продукции в целях идентификации продукции и осуществляющей первичное размещение продукции на рынке Европейского союза, является Роберт Бош Хаусгерете ГмБХ Карл-Верн-Штр. 34, 81739 Мюнхен, Германия (Robert Bosch Hausgeräte GmbH, Carl-Wery-Str. 34, 81739 München, Germany).

Юридическим лицом (изготовителем), осуществляющим от своего имени изготовление продукции и ответственным за ее соответствие требованиям применимых технических регламентов, является БСХ Хаусгерете ГмБХ, Карл-Верн-Штр. 34, 81739 Мюнхен, Германия (BSH Hausgeräte GmbH, Carl-Wery-Str. 34, 81739 München, Germany).

При перевозке, погрузке, разгрузке и хранении продукции следует руководствоваться, помимо изложенных в инструкции по эксплуатации, следующими требованиями:

- Запрещается подвергать продукцию существенным механическим нагрузкам, которые могут привести к повреждению продукции и/или нарушению ее упаковки.

- Необходимо избегать попадания на упаковку продукции воды и других жидкостей.

Перед перевозкой или передачей на хранение бывшей в эксплуатации продукции при отрицательной температуре необходимо убедиться в отсутствии в продукции воды.

Продукция предназначена к использованию в условиях температуры выше 0°C и относительной влажности, не превышающей 93%.

Перед началом эксплуатации продукции, длительное время находившейся под воздействием отрицательной температуры, необходимо выдержать ее в условиях комнатной температуры несколько часов.

Правила реализации продукции определяют предприятия розничной торговли в соответствии с требованиями действующего законодательства.

Указания по утилизации продукции содержатся в инструкции по эксплуатации и могут быть уточнены у муниципальных органов исполнительной власти.

Для продукции, реализованной изготовителем в течение срока действия сертификата соответствия, этот сертификат действителен при ее поставке, продаже и использовании (применении) в течение срока службы, установленного в соответствии со статьей 18 Закона РФ о защите прав потребителей. Срок службы на продукцию указан производителем в листовке «Информация изготовителя о гарантийном и сервисном обслуживании».

Продукция может быть идентифицирована по модельному обозначению (поле «E-Nr.»), апробационному типу (поле «Type») и товарному знаку Bosch, нанесенным на продукцию, упаковку и (или) содержащихся в эксплуатационных документах. В соответствии с внутренним стандартом изготовителя бытовая техника идентифицируется по следующей схеме:

E-Nr. <материальный номер> / <индекс сервисной службы>

Материальный номер представляет собой буквенно-цифровое обозначение продукции длиной не более 10 символов, используемое при продаже (именуемое модельным обозначением или моделью бытового прибора) торговой марки Bosch. Материальный номер (модель) указывается между кодовым словом «E-Nr.» и косой чертой «/».

Индекс сервисной службы – двузначное цифровое обозначение, присваиваемое единице продукции в процессе производства и используемое сервисной службой.

Эксплуатационные документы разрабатываются в унифицированной форме для широкого ассортимента продукции, поэтому изготовителем предусмотрено указание торгового обозначения прибора в эксплуатационных документах как полностью, так и частично, при условии, что это позволяет определить принадлежность данного эксплуатационного документа к бытовому прибору, сопровождаемому этим эксплуатационным документом. Установление в процессе идентификации соответствия характеристик бытового прибора положениям, содержащимся в прилагаемых к нему эксплуатационных документах, проводится путем анализа информации, изложенной в эксплуатационных документах.

В состав эксплуатационных документов, предусмотренных изготовителем для продукции, могут входить настоящая информация, инструкция (руководство) по эксплуатации, информация об условиях гарантийного и сервисного обслуживания.

Маркирование продукции осуществляется изготовителем на типовой табличке прибора, на упаковочной этикетке, непосредственно на упаковке прибора, а также может производиться иными способами, обеспечивающими доступное и наглядное представление информации о приборе в местах продаж.



Продукция, которая прошла процедуру подтверждения соответствия согласно требованиям технических регламентов Таможенного союза и/или технических регламентов Евразийского экономического союза, маркируется единым знаком обращения продукции на рынке государств-членов Таможенного союза (Евразийского экономического союза).

Продукция соответствует следующим техническим регламентам Таможенного союза:

- ТР ТС 020/2011 Электromагнитная совместимость технических средств
- ТР ТС 004/2011 О безопасности низковольтного оборудования
- ТР ЕАЭС 037/2016 Об ограничении применения опасных веществ в изделиях электротехники и радиоэлектроники с даты вступления его в силу

Эксплуатационные документы на продукцию выполняются на русском языке. Эксплуатационные документы на государственных языках государств-членов Евразийского экономического союза, отличных от русского, при наличии соответствующих требований в законодательстве можно безвозмездно получить у торгующей организации-резидента соответствующего государства-члена Евразийского экономического союза.

Информация о комплектации продукции представлена в торговых залах, может быть запрошена по телефону бесплатной «горячей линии» (800) 200-2961, а также доступна в интернете на сайте производителя <http://www.bosch-home.ru>

Торговое обозначение	Апробационный тип	Сертификат соответствия			Страна-изготовитель
		Регистрационный номер	Дата выдачи	Действует до	
BVH21621	VXAS011V16	C-DE.АЯ46.В.73181	20.01.2016	19.01.2021	Китай
BVH21622	VXAS011V16	C-DE.АЯ46.В.73181	20.01.2016	19.01.2021	Китай
BVH21631	VXAS011V16	C-DE.АЯ46.В.73181	20.01.2016	19.01.2021	Китай
BVH21632	VXAS011V16	C-DE.АЯ46.В.73181	20.01.2016	19.01.2021	Китай
BVH216R83	VXAS011V16	C-DE.АЯ46.В.73181	20.01.2016	19.01.2021	Китай
BVH625M1	VCAS010V25	C-DE.АЯ46.В.73181	20.01.2016	19.01.2021	Китай
BVHM0VE1N	VXAS010V00	C-DE.АЯ46.В.73181	20.01.2016	19.01.2021	Китай
BVHM0VE2N	VXAS010V00	C-DE.АЯ46.В.73181	20.01.2016	19.01.2021	Китай
BVHM0VE3N	VXAS010V00	C-DE.АЯ46.В.73181	20.01.2016	19.01.2021	Китай
BCHE626N1	VCAS010V25	C-DE.АЯ46.В.73181	20.01.2016	19.01.2021	Китай
BCHE65RT25K	VCAS010V25	C-DE.АЯ46.В.73181	20.01.2016	19.01.2021	Китай
BCHE6ATH18	VCAS010V18	C-DE.АЯ46.В.73181	20.01.2016	19.01.2021	Китай
BCHE6ATH25	VCAS010V25	C-DE.АЯ46.В.73181	20.01.2016	19.01.2021	Китай
BCHE6ATH25K	VCAS010V25	C-DE.АЯ46.В.73181	20.01.2016	19.01.2021	Китай
BCHE6L2561	VCAS010V25	C-DE.АЯ46.В.73181	20.01.2016	19.01.2021	Китай
BCHE6Z00O	VCAS010V25	C-DE.АЯ46.В.73181	20.01.2016	19.01.2021	Китай
BGC1U1550	VRBS22X2V0	C-DE.АЯ46.В.73521	12.02.2016	11.02.2021	Польша
BGC4U2230	VRBS22X4V0	C-DE.АЯ46.В.73521	12.02.2016	11.02.2021	Польша
BGL252000	VBS252Z2V0	C-DE.АЯ46.В.76070	18.08.2016	17.08.2021	Германия
BGL252101	VBS252Z2V0	C-DE.АЯ46.В.76070	18.08.2016	17.08.2021	Германия
BGL252103	VBS252Z2V0	C-DE.АЯ46.В.76070	18.08.2016	17.08.2021	Германия
BGL32000	VBS22Z4V0	C-DE.АЯ46.В.73215	22.01.2016	21.01.2021	Германия
BGL32003	VBS22Z4V0	C-DE.АЯ46.В.73215	22.01.2016	21.01.2021	Германия
BGL32500	VBS25Z4V0	C-DE.АЯ46.В.73215	22.01.2016	21.01.2021	Германия
BGL35MOV14	VBS22Z35M	C-DE.АЯ46.В.73215	22.01.2016	21.01.2021	Германия
BGL35MOV15	VBS22Z35M	C-DE.АЯ46.В.73215	22.01.2016	21.01.2021	Германия
BGL35MOV16	VBS22Z35M	C-DE.АЯ46.В.73215	22.01.2016	21.01.2021	Германия
BGL35MOV40	VBS22Z35M	C-DE.АЯ46.В.73215	22.01.2016	21.01.2021	Германия
BGL35SPORT	VBS25Z35M	C-DE.АЯ46.В.73215	22.01.2016	21.01.2021	Германия
BGL42130	VBS22Z4V0	C-DE.АЯ46.В.73215	22.01.2016	21.01.2021	Германия
BGL42455	VBS25Z4V0	C-DE.АЯ46.В.73215	22.01.2016	21.01.2021	Германия
BGL42530	VBS25Z4V0	C-DE.АЯ46.В.73215	22.01.2016	21.01.2021	Германия
BGL72294	VBS22X08V0	C-DE.АЯ46.В.76070	18.08.2016	17.08.2021	Германия
BGL8PRO4	VBS18X08V0	C-DE.АЯ46.В.76317	06.09.2016	05.09.2021	Германия
BGL8PRO51R	VBS22X08V0	C-DE.АЯ46.В.76070	18.08.2016	17.08.2021	Германия
BGL8SIL59D	VBS07X08V0	C-DE.АЯ46.В.76070	18.08.2016	17.08.2021	Германия
BGN21700	VBS18Z2V0	C-DE.АЯ46.В.73018	29.12.2015	28.12.2020	Германия
BGN21702	VBS18Z2V0	C-DE.АЯ46.В.73018	29.12.2015	28.12.2020	Германия
BGN21800	VBS18Z2V0	C-DE.АЯ46.В.73018	29.12.2015	28.12.2020	Германия
BGS11700	VBS22X2V0	C-DE.АЯ46.В.73521	12.02.2016	11.02.2021	Турция
BGS11702	VBS22X2V0	C-DE.АЯ46.В.73521	12.02.2016	11.02.2021	Турция
BGS11703	VBS22X2V0	C-DE.АЯ46.В.73521	12.02.2016	11.02.2021	Турция
BGS1U1800	VRBS22X2V0	C-DE.АЯ46.В.73521	12.02.2016	11.02.2021	Польша
BGS1U1802	VRBS22X2V0	C-DE.АЯ46.В.73521	12.02.2016	11.02.2021	Польша
BGS1U1805	VRBS22X2V0	C-DE.АЯ46.В.73521	12.02.2016	11.02.2021	Польша
BGS21830	VBS22X2V0	C-DE.АЯ46.В.73521	12.02.2016	11.02.2021	Турция
BGS21832	VBS22X2V0	C-DE.АЯ46.В.73521	12.02.2016	11.02.2021	Турция
BGS21833	VBS22X2V0	C-DE.АЯ46.В.73521	12.02.2016	11.02.2021	Турция
BGS2UPWER1	VRBS25X2V0	C-DE.АЯ46.В.73521	12.02.2016	11.02.2021	Польша
BGS2UPWER2	VRBS25X2V0	C-DE.АЯ46.В.73521	12.02.2016	11.02.2021	Польша
BGS2UPWER3	VRBS25X2V0	C-DE.АЯ46.В.73521	12.02.2016	11.02.2021	Польша
BGS31800	VBS22X4V0	C-DE.АЯ46.В.73521	12.02.2016	11.02.2021	Турция
BGS3U1800	VRBS22X4V0	C-DE.АЯ46.В.73521	12.02.2016	11.02.2021	Польша
BGS42230	VBS22X4V0	C-DE.АЯ46.В.73521	12.02.2016	11.02.2021	Турция
BGS42234	VBS22X4V0	C-DE.АЯ46.В.73521	12.02.2016	11.02.2021	Турция
BGS42242	VBS22X4V0	C-DE.АЯ46.В.73521	12.02.2016	11.02.2021	Турция
BGS4GOLD	VBS18X4V0	C-DE.АЯ46.В.59123	23.07.2013	22.07.2018	Турция
BGS4U2234	VRBS25X2V0	C-DE.АЯ46.В.73521	12.02.2016	11.02.2021	Польша
BGS4U2242	VRBS25X4V0	C-DE.АЯ46.В.73590	17.02.2016	16.02.2021	Польша
BGS4UGOL D4	VRBS25X4V0	C-DE.АЯ46.В.73590	17.02.2016	16.02.2021	Польша
BGS52530	VCBS25X5V0	C-DE.АЯ46.В.73590	17.02.2016	16.02.2021	Китай
BGS5PWER	VCBS25X5V0	C-DE.АЯ46.В.73590	17.02.2016	16.02.2021	Китай
BGS5Z00O1	VCBS22X5V0	C-DE.АЯ46.В.73521	12.02.2016	11.02.2021	Китай
BGS5Z00RU	VCBS25X5V0	C-DE.АЯ46.В.73590	17.02.2016	16.02.2021	Китай
BGS62530	VCBS25X6V0	C-DE.АЯ46.В.73590	17.02.2016	16.02.2021	Китай
BHN09070	VXAS021V09	C-DE.АЯ46.В.77397	16.11.2016	15.11.2021	Китай
BHN14090	VXAS021V14	C-DE.АЯ46.В.77397	16.11.2016	15.11.2021	Китай
BHN20110	VXAS021V20	C-DE.АЯ46.В.77397	16.11.2016	15.11.2021	Китай
BKS3003	VCAS010V00	C-DE.АЯ46.В.73181	20.01.2016	19.01.2021	Китай
BSA2680	VBS550V20	C-DE.АЯ46.В.73018	29.12.2015	28.12.2020	Германия
BSB2884	BS55	C-DE.АЯ46.В.73215	22.01.2016	21.01.2021	Германия
BSB2982	BS55	C-DE.АЯ46.В.73215	22.01.2016	21.01.2021	Германия
BSG61800RU	VBS5600V00	C-DE.АЯ46.В.73018	29.12.2015	28.12.2020	Германия
BSG62185	VBS5600V02	C-DE.АЯ46.В.73215	22.01.2016	21.01.2021	Германия
BSG62186	VBS5600V02	C-DE.АЯ46.В.73215	22.01.2016	21.01.2021	Германия
BSGL2MOV30	VBS550V20	C-DE.АЯ46.В.73018	29.12.2015	28.12.2020	Германия
BSGL2MOV31	VBS550V20	C-DE.АЯ46.В.73018	29.12.2015	28.12.2020	Германия
BSGL32180	VBS5600V02	C-DE.АЯ46.В.73215	22.01.2016	21.01.2021	Германия
BSGL32383	VBS5625V00	C-DE.АЯ46.В.73215	22.01.2016	21.01.2021	Германия
BSGL52531	VBS25Z5V0	C-DE.АЯ46.В.73215	22.01.2016	21.01.2021	Германия
BSM1805RU	VCBS118V00	C-DE.АЯ46.В.73018	29.12.2015	28.12.2020	Китай
BSN1701RU	VCBS118V00	C-DE.АЯ46.В.73018	29.12.2015	28.12.2020	Китай
BSN2100RU	VCBS12Z2V00	C-DE.АЯ46.В.73018	29.12.2015	28.12.2020	Китай

Информация изготовителя о гарантийном и сервисном обслуживании

Круглосуточный телефон службы поддержки*:

8 (800) 200-29-61

Официальный сайт в Интернете:

www.bosch-home.ru

Адреса авторизованных сервисных центров, а также вся информация по сервисному обслуживанию доступна на официальном сайте в Интернете: www.bosch-home.ru.

Рекомендуем Вам пользоваться услугами только авторизованных сервисных центров.

Оригинальные аксессуары и средства по уходу для бытовой техники Bosch Вы можете приобрести в нашем фирменном интернет-магазине: www.bosch-home.ru/store. С условиями заказа, оплаты и доставки Вы можете ознакомиться на сайте. Также оригинальные аксессуары и средства по уходу Вы можете приобрести в авторизованных сервисных центрах.

1. Изделие _____ 2. Модель _____

Пункты 1-2 заполняются только в случае, если эти данные не содержатся в документах о покупке изделия (кассовый чек и/или товарный чек, товарная накладная).

3. Данная информация распространяется на малые бытовые приборы товарного знака Bosch: кофеварки, кофемашины, кофемолки, весы, кухонные комбайны, миксеры, пылесосы, резки, тостеры, утюги, фены, распрямители для волос, электроочайники, соковыжималки, измельчители, блендеры, гладильные доски, ванночки, напольные весы, утюги, паровые станции, гладильные доски и аналогичные им изделия.

4. Уважаемые дамы и господа, сообщаем Вам, что подтверждение соответствия нашей продукции обязательным требованиям в соответствии с законодательством осуществляется в форме обязательной сертификации и декларирования соответствия. Информацию об обязательном подтверждении соответствия наших приборов, в том числе данные о номере сертификата соответствия (декларации о соответствии) и сроке его (ее) действия Вы можете получить в ООО «БСХ Бытовые Приборы».

Наша продукция производится под контролем транснациональной корпорации «БСХ Хаусгерате ГмБХ», адрес штаб-квартиры: 81739 Мюнхен, Карл-Вери Штрассе 34, Германия (BSH Hausgeräte GmbH, Carl-Wery-Str. 34, 81739 München, Germany).

Организацией, выполняющей функции иностранного изготовителя, уполномоченной изготовителем на основании договора с ним, является ООО «БСХ Бытовые Приборы», 198515, Санкт-Петербург, г. Петергоф, ул. Карла Сименса, д.1 лит. А, филиал в г. Москва, 119071, ул. Малая Калужская, д.15, телефон (495) 737-2777, факс (495) 737-2798.

5. Обязательные сведения о технических характеристиках прибора приведены на типовой табличке прибора или на его этикетке и/или в сопроводительной документации.

6. Аксессуары и средства по уходу

Для безупречного функционирования Вашей техники и ухода за ней производитель рекомендует использовать только оригинальные аксессуары и средства по уходу. Оригинальные аксессуары разработаны производителем, они идеально подходят именно для Вашего прибора. Оригинальные аксессуары и средства по уходу соответствуют самым высоким требованиям качества товарного знака Bosch, они проходят заводские испытания для обеспечения максимальной надежности в работе. По всем вопросам, связанным с аксессуарами и средствами по уходу для Вашей бытовой техники, Вы можете обратиться в авторизованные сервисные центры или по телефону службы поддержки.

7. Гарантия изготовителя

Фирма изготовитель предоставляет на приобретенный Вами в Российской Федерации бытовой прибор гарантию в соответствии с действующим законодательством РФ сроком 1 год. На приобретенный в Республике Беларусь бытовой прибор, к которому при покупке был выдан гарантийный талон, действуют гарантийные условия, не противоречащие законодательству Республики Беларусь.

8. Внимание! Важная информация для потребителя

Данный прибор предназначен для использования исключительно для личных, семейных, домашних и иных нужд, не связанных с осуществлением предпринимательской деятельности либо удовлетворением бытовых потребностей в офисе предприятия, учреждения или организации. Использование прибора в целях, отличных от вышеуказанных, является нарушением правил надлежащей эксплуатации прибора.

Наличие фирменной заводской типовой таблички на приборе обязательно! Пожалуйста, убедитесь в ее наличии и сохраните ее на приборе в течение всего срока службы прибора. Удаление таблички ведет к обезличению прибора и к возможным нарушениям правил его эксплуатации.

Изготовитель не несет ответственность за недостатки в приборе, если сервисной службой будет доказано, что они возникли после передачи прибора потребителю вследствие нарушения им правил пользования, транспортировки, хранения, действий третьих лиц, непреодолимой силы (пожара, природной катастрофы и т.п.), попадания бытовых насекомых и грызунов, воздействия иных посторонних факторов, а также вследствие существенных нарушений технических требований, оговоренных в инструкции по эксплуатации, в том числе нестабильности параметров электросети, установленных ГОСТ 32144-2013.

Для подтверждения даты покупки прибора при гарантийном ремонте или предъявлении иных предусмотренных законом требований убедительно просим Вас сохранять документы о покупке (чек, квитанцию, иные документы, подтверждающие дату и место покупки).

Соблюдение рекомендаций и указаний, содержащихся в инструкции по эксплуатации (правилах пользования), поможет избежать проблем в эксплуатации прибора и его обслуживании.

Неисправные узлы приборов в гарантийный период бесплатно ремонтируются или заменяются новыми. Решение вопроса о целесообразности их замены или ремонта остается за службами сервиса.

9. Информация о сервисе

В период и после истечения гарантийного срока наша Служба Сервиса, а также мастерские наших партнеров всегда готовы предложить Вам свои услуги. Список адресов уполномоченных изготовителем пунктов авторизованного сервисного обслуживания находится на официальном сайте в Интернете: www.bosch-home.ru.

Срок службы малых бытовых приборов (кроме кухонных комбайнов и пылесосов) составляет 2 года. Срок службы кухонных комбайнов и пылесосов составляет 5 лет. Срок службы изделия исчисляется с даты его покупки, либо при невозможности ее определения, с даты изготовления изделия, нанесенной на типовую табличку изделия. В соответствии со стандартом изготовителя дата изготовления маркируется FD GTMM, где GT – год изготовления минус 1920, а MM – месяц изготовления. Для определения года изготовления прибора необходимо к 1920 прибавить число GT.

* Бесплатный круглосуточный телефон для звонков на территории РФ.

B34C065N1-1M00 03/2017



BOSCH

Разработано для жизни

Garantiebedingungen DEUTSCHLAND (DE)

Für Produktinformationen sowie Anwendungs- und Bedienungsfragen aus Deutschland:

Bosch-Infoteam

(Mo-Fr: 8.00-18.00 Uhr erreichbar)

Tel.: 0911 70 440 040 oder unter

bosch-infoteam@bshg.com

Die nachstehenden Bedingungen, die Voraussetzungen und Umfang unserer Garantieleistung beschreiben, lassen die Gewährleistungsverpflichtungen des Verkäufers aus dem Kaufvertrag mit dem Endabnehmer unberührt.

Für dieses Gerät leisten wir Garantie gemäß nachstehenden Bedingungen:

1. Wir beheben unentgeltlich nach Maßgabe der folgenden Bedingungen (Nr. 2 - 6) Mängel am Gerät, die nachweislich auf einem Material- und/ oder Herstellungsfehler beruhen, wenn sie uns unverzüglich nach Feststellung und innerhalb von 24 Monaten nach Lieferung an den Erstendabnehmer gemeldet werden. Zeigt sich der Mangel innerhalb von 6 Monaten ab Lieferung, wird vermutet, dass es sich um einen Material- oder Herstellungsfehler handelt.

2. Die Garantie erstreckt sich nicht auf leicht zerbrechliche Teile wie z.B. Glas oder Kunststoff bzw. Glühlampen.

Eine Garantiepflicht wird nicht ausgelöst durch geringfügige Abweichungen von der Soll-Beschaffenheit, die für Wert und Gebrauchstauglichkeit des Gerätes unerheblich sind, oder durch Schäden aus chemischen und elektrochemischen Einwirkungen von Wasser, sowie allgemein aus anomalen Umweltbedingungen oder sachfremden Betriebsbedingungen oder wenn das Gerät sonst mit ungeeigneten Stoffen in Berührung gekommen ist. Ebenso kann keine Garantie übernommen werden, wenn die Mängel am Gerät auf Transportschäden, die nicht von uns zu vertreten sind, nicht fachgerechte Installation und Montage, Fehlgebrauch, eine nicht haushaltsübliche Nutzung, mangelnde Pflege oder Nichtbeachtung von Bedienungs- oder Montagehinweisen zurückzuführen sind.

Der Garantieanspruch erlischt, wenn Reparaturen oder Eingriffe von Personen vorgenommen werden, die hierzu von uns nicht ermächtigt sind, oder wenn unsere Geräte mit Ersatzteilen, Ergänzungs- oder Zubehörteilen versehen werden, die keine Originalteile sind und dadurch ein Defekt verursacht wird.

3. Die Garantieleistung erfolgt in der Weise, dass mangelhafte Teile nach unserer Wahl unentgeltlich instandgesetzt oder durch einwandfreie Teile ersetzt werden.

Geräte, die zumutbar (z.B. im PKW) transportiert werden können, und für die unter Bezugnahme auf diese Garantie eine Garantieleistung beansprucht wird, sind unserer nächstgelegenen Kundendienststelle oder unserem Vertragskundendienst zu übergeben oder zuzusenden. Instandsetzungen am Aufstellungsort können nur für stationär betriebene (feststehende) Geräte verlangt werden.

Es ist jeweils der Kaufbeleg mit Kauf- und/oder Lieferdatum vorzulegen. Ersetzte Teile gehen in unser Eigentum über.

4. Sofern die Nachbesserung von uns abgelehnt wird oder fehlschlägt, wird innerhalb der oben genannten Garantiezeit auf Wunsch des Endabnehmers kostenfrei gleichwertiger Ersatz geliefert.

5. Garantieleistungen bewirken weder eine Verlängerung der Garantiefrist, noch setzen sie eine neue Garantiefrist in Lauf. Die Garantiefrist für eingebaute Ersatzteile endet mit der Garantiefrist für das ganze Gerät.

6. Weitergehende oder andere Ansprüche, insbesondere solche auf Ersatz außerhalb des Gerätes entstandener Schäden sind - soweit eine Haftung nicht zwingend gesetzlich angeordnet ist - ausgeschlossen.

Diese Garantiebedingungen gelten für in Deutschland gekaufte Geräte. Werden Geräte ins Ausland verbracht, die die technischen Voraussetzungen (z.B. Spannung, Frequenz, Gasarten, etc.) für das entsprechende Land aufweisen und die für die jeweiligen Klima- und Umweltbedingungen geeignet sind, gelten diese Garantiebedingungen auch, soweit wir in dem entsprechenden Land ein Kundendienstnetz haben. Für im Ausland gekaufte Geräte gelten die von unserer jeweils zuständigen Landesvertretung herausgegebenen Garantiebedingungen. Diese können Sie über Ihren Fachhändler, bei dem Sie das Gerät gekauft haben, oder direkt bei unserer Landesvertretung anfordern.

Beachten Sie unser weiteres Kundendienst-Angebot:

Auch nach Ablauf der Garantie stehen Ihnen unser Werkskundendienst und unsere Servicepartner zur Verfügung.

Robert Bosch Hausgeräte GmbH
Carl-Wery-Str. 34 / 81739 München // Germany

 Beratung und Reparaturauftrag bei Störungen

DE 0911 70 440 040

AT 0810 550 511

CH 0848 840 040

Die Kontaktdaten aller Länder finden Sie im beiliegenden Kundendienst-Verzeichnis.

Robert Bosch Hausgeräte GmbH

Carl-Wery-Straße 34

81739 München, GERMANY

www.bosch-home.com



8001112297

980621