



Register your new Bosch now:
www.bosch-home.com/welcome

















**Упътване за експлоатация
KIS..**



BOSCH

6г Ръководство за употреба

бг Съдържание

	Указания за безопасност 4		Аларма 14
	Относно това ръководство 4		Аларма на вратата 14
	Опасност от експлозия 4		Аларма за температурата 14
	Опасност от токов удар 4		Хладилно отделение 14
	Опасност от изгаряне поради студ . . . 5		При съхранението обърнете
	Опасност от нараняване 5		внимание 15
	Опасности поради хладилен агент . . . 5		Обърнете внимание на
	Избягване на рискове за деца и		температурните зони в хладилното
	застрашени лица 5		отделение 15
	Материални щети 6		Контейнер за зеленчуци с
	Тегло 6		регулатор на влажността 15
	Употреба по предназначение . . . 6		Фризер 16
	Опазване на околната среда . . . 6		Максимално допустимо количество
	Опаковка 6		за замразяване 16
	Отпадно оборудване 6		Използване на пълния обем на
	Инсталиране и свързване 7		замразяване 16
	Окомплектовка на доставката 7		Купуване на замразени храни 16
	Технически данни 7		При подреждането обърнете
	Инсталиране на уреда 7		внимание 17
	Дълбочина на нишата 8		Замразяване на пресни хранителни
	Инсталиране Side by side 8		продукти 17
	Пестене на енергия 8		Размразяване на замразени
	Преди първата употреба на уреда . . . 9		продукти 18
	Електрическо свързване 9		Размразяване 18
	Запознаване с уреда 10		Хладилно отделение 18
	Уред 10		Фризер 18
	Елементи за управление 11		Почистване 19
	Оборудване 11		Почистване на оборудването 19
	Работа с уреда 12		Миризми 20
	Включване на уреда 12		
	Изключване и спиране на уреда от		Осветление 20
	експлоатация 12		
	Настройка на температурата 13		Шумове 20
	Суперохлаждане 13		Обичайни шумове 20
	Суперзамразяване 13		Предотвратяване на шумове 20
	Режим Почивка 14		

 **Налице е неизправност, как да
постъпим? 20**

 **Сервизна служба 22**

Самотестване на уреда 22

Поръчка за ремонт и консултация
при повреди 22

Гаранция 22

Указания за безопасност

Този уред отговаря на специфичните изисквания за безопасност за електроуреди и е защитен срещу радиосмущения.

Хладилният контур е проверен за херметичност.

Относно това ръководство

- Прочетете и спазвайте указанията в ръководството за употреба и монтаж. Те съдържат важна информация относно инсталирането, употребата и техническото обслужване на уреда.
- Производителят не носи отговорност, ако указанията и предупрежденията в ръководството за употреба и монтаж не са спазени.
- Запазете всички документи за по-нататъшна употреба и следващите собственици.

Опасност от експлозия

- Никога не използвайте електрически уреди във вътрешността на уреда (напр. отоплителни уреди или електрически ледогенератори).

- Не съхранявайте в уреда продукти с възпламеними аерозоли (напр. спрейове) и експлозивни вещества.
- Съхранявайте високопроцентен алкохол само в плътно затворен съд в изправено положение.

Опасност от токов удар

Непрофесионално извършени инсталации и ремонти могат да изложат потребителя на значителна опасност.

- Незабавно разединете уреда от мрежата при повреден кабел за свързване към мрежата.
- Не използвайте разклонители, удължители или адаптери.
- Уредът трябва да се ремонтира единствено от производителя, сервизната служба или друго лице с подобна квалификация.
- Използвайте само оригинални части на производителя. За тези части производителят гарантира, че са изпълнени изискванията за безопасност.

Опасност от изгаряне поради студ

- Никога не поставяйте в устата си замразени продукти непосредствено след изваждане от фризера.
- Избягвайте продължителен контакт на кожата със замразени продукти, лед и тръбите във фризера.

Опасност от нараняване

Съдове с газирани напитки могат да се спукат. Не съхранявайте съдове с газирани напитки във фризера.

Опасности поради хладилен агент

В тръбите на хладилния контур протича малко количество екологосъобразен, но горим хладилен агент (R600a). Той не нарушава озоновия слой и не увеличава парниковия ефект. При изтичане на хладилен агент са възможни наранявания или възпаления на очите.

- Пазете тръбите от повреждане.

При повреда на тръбите:

- Пазете уреда далеч от огън или източници на запалване.
- Проветрете помещението.
- Изключете уреда и извадете щепсела от контакта.
- Свържете се със службата за обслужване на клиенти.

Избягване на рискове за деца и застрашени лица

Застрашени са:

- деца,
- лица с ограничени физически, сетивни или умствени възможности,
- лица с недостатъчни знания относно безопасната работа с уреда.

Мерки:

- Уверете се, че децата и застрашените лица са разбрали опасностите.
- Отговарящо за безопасността лице трябва да наблюдава или ръководи децата и застрашените лица.
- Уредът трябва да се използва само от деца над 8 години.
- Наблюдавайте децата по време на почистване и техническо обслужване.
- Никога не позволявайте деца да играят с уреда.

Опасност от задушаване

- При уред с ключалка: съхранявайте ключа на недостъпно за деца място.
- Не предоставяйте опаковката и части от нея на деца.

Материални щети

За предотвратяване на материални щети:

- Не стъпвайте върху основата, чекмеджетата или вратите и не се подпирайте на тях.
- Поддържайте пластмасовите части и уплътненията на вратите чисти от масло и грес.
- Изключете чрез изтегляне на щепсела, а не на кабела.

Тегло

При инсталирането и транспортирането на уреда обърнете внимание, че той може да е много тежък.

→ "Място за инсталиране" на страница 7



Употреба по предназначение

Използвайте този уред

- Само за охлаждане и замразяване на хранителни продукти и приготвяне на лед.
- За употреба единствено в частни домакинства и в домашна обстановка.
- Само съгласно това ръководство за употреба.

Този уред е предназначен за използване на височина до максимум 2000 метра над морското равнище.



Опазване на околната среда

Опаковка

Всички материали са съвместими с околната среда и могат да се използват повторно:

- Предайте опаковката за отпадъци по екологосъобразен начин.
- Осведомете се относно начина на предаване за отпадъци при вашия търговец или публичната администрация.

Отпадно оборудване

Чрез екологосъобразно предаване за отпадъци могат да се рециклират ценни суровини.

⚠ Предупреждение**Деца могат да се затворят в уреда и да се задушат!**

- За да затрудните катеренето на деца в уреда, не изваждайте чекмеджетата и контейнерите от уреда.
- Не допускайте деца в близост до извадения от употреба уред.

Внимание!**Възможно е изтичане на хладилни агенти и вредни газове.**

Пазете тръбите на хладилния контур и изолацията от повреждане.

1. Изключете щепсела от контакта.
2. Прережете кабела за свързване към мрежата.
3. Предайте уреда за отпадъци според правилата.



Този уред е обозначен в съответствие с европейската директива 2012/19/ЕС за стари електрически и електронни

уреди (waste electrical and electronic equipment - WEEE).

Тази директива регламентира валидните в рамките на ЕС правила за приемане и използване на стари уреди.

**Инсталиране и свързване****Окомплектовка на доставката**

След разопаковането проверете всички части за евентуални транспортни щети.

В случаи на рекламация се обърнете към търговеца, от когото сте закупили уреда, или към нашата сервизна служба.

→ "Сервизна служба" на страница 22

В доставката са включени следните части:

- Уред за вграждане
- Оборудване (в зависимост от модела)
- монтажен материал
- Ръководство за употреба
- Ръководство за монтаж
- Сервизна книжка
- Гаранционна книжка
- Данни относно разхода на електроенергия и шума

Технически данни

Хладилният агент, нетният обем и други технически данни са посочени на фабричната табелка.

→ "Запознаване с уреда" на страница 10

Инсталиране на уреда**Място за инсталиране**

Колкото повече хладилен агент се намира в даден уред, толкова по-голямо трябва да е помещението, в което е инсталиран уредът. В твърде малки помещения е възможно образуване на възпламенима смес от газ и въздух в случай на теч.

За 8 g хладилен агент помещението трябва да е с размер минимум 1 m³. Количеството хладилен агент на вашия уред е посочено на фабричната табелка във вътрешността на уреда.

→ "Запознаване с уреда" на страница 10

Теглото на уреда може да възлиза на до 70 kg в зависимост от модела.

Разрешена температура в помещението

Разрешената температура в помещението зависи от климатичния клас на уреда.

Данните относно климатичния клас са посочени на фабричната табелка.

→ "Запознаване с уреда"

на страница 10

Климатичен клас	Разрешена температура в помещението
SN	+10 °C ... 32 °C
N	+16 °C ... 32 °C
ST	+16 °C ... 38 °C
T	+16 °C ... 43 °C

Уредът е напълно годен за експлоатация в рамките на

Пестене на енергия

Ако следвате следните указания, вашият уред ще изразходва по-малко ток.

Указание: Разположението на елементите на оборудването не влияе на разхода на електроенергия на уреда.

Инсталиране на уреда

Пазете уреда от директна слънчева светлина.

Инсталирайте уреда на максимално разстояние спрямо радиатори, печки и други източници на топлина:

3 cm спрямо електрически или газови печки
30 cm спрямо печки на течно гориво или въглища

Указание: Ако това не е възможно, поставете изолационна плоча между уреда и източника на топлина.

Изберете място за инсталиране с температура на помещението около 20 °C.

разрешената температура в помещението.

Ако уред от климатичен клас SN се използва при по-ниска температура в помещението, може да се изключи вероятността за повреди на уреда до температура в помещението от +5 °C.

Дълбочина на нишата

За уреда се препоръчва дълбочина на нишата от 56 cm. При по-малка дълбочина на нишата – минимум 55 cm – разходът на електроенергия се повишава леко.

Инсталиране Side by side

Инсталиране на уредите един до друг е възможно само при отстояние от минимум 15 cm.

При ниска околна температура уредът трябва да охлажда по-рядко и следователно изразходва по-малко ток.

Инсталиране на уреда

Използвайте дълбочина на нишата 56 cm.

Внимание!**Опасност от изгаряне!**

Отделни части на уреда се нагорещават по време на експлоатация. Допирът с тези части може да доведе до изгаряния.

Не покривайте и не затваряйте вентилационните отвори.

Всекидневно проветрявайте помещението.

Въздухът на задната стена на уреда не се нагорещява толкова силно. Уредът изразходва по-малко ток, когато топлият въздух може да се отдели безпрепятствено.

Използване на уреда

Отваряйте вратата на уреда само за кратко.

Транспортирайте купените хранителни продукти в хладилна чанта и ги поставете бързо в уреда.

Първо оставете топлият хранителни продукти и напитки да се охладят, след това ги поставете в уреда.

Поставете замразените продукти за размразяване в хладилното отделение, за да използвате студа на замразените продукти.

Винаги оставайте малко пространство между хранителните продукти и задната стена.

Опаковайте хранителните продукти херметически.

Изсмуквайте с прахосмукачка задната страна на уреда веднъж годишно.

Не покривайте и не затваряйте вентилационните отвори.

Въздухът в уреда не се затопля толкова силно. Уредът трябва да охлажда по-рядко и следователно изразходва по-малко ток.

Така въздухът може да циркулира и влажността на въздуха остава постоянна. Уредът трябва да охлажда по-рядко и следователно изразходва по-малко ток.

Въздухът на задната стена на уреда не се нагорещява толкова силно. Уредът изразходва по-малко ток, когато топлият въздух може да се отдели безпрепятствено.

Преди първата употреба на уреда

1. Извадете информационния материал и отстранете залепващата лента и защитното фолио.
2. Почистете уреда.
→ "Почистване" на страница 19

Електрическо свързване**Внимание!**

Не свързвайте уреда към електронни енергоспестяващи щекери.

Указание: Можете да свързвате уреда към мрежови и към синусови инвертори.

Мрежовите инвертори се използват при фотоволтаични системи, свързани директно към захранващата електрическа мрежа. При изолирани решения трябва да използвате синусови инвертори. Изолирани системи, напр. на кораби или планински хижи, нямат директна връзка със захранващата електрическа мрежа.

bg Запознаване с уреда

1. След инсталирането на уреда изчакайте минимум 1 час, за да предотвратите повреди на компресора.
2. Включете уреда към инсталиран в съответствие с изискванията електрически контакт. Електрическият контакт трябва да отговаря на следните данни:
Електрически 220 V ... 240 V
контакт с:
Защитна линия 50 Hz
Предпазител 10 A ... 16 A
Извън Европа: проверете дали посоченият вид ток на уреда съвпада със стойностите на вашата електрозахранваща мрежа. Данните относно уреда са посочени на фабричната табелка.
→ "Запознаване с уреда" на страница 10
3. Включете уреда към електрически контакт в близост до уреда. Електрическият контакт трябва да е лесно достъпен и след инсталирането на уреда.

Предупреждение

Опасност от токов удар!

Ако дължината на кабела за свързване към мрежата не е достатъчна, в никакъв случай не използвайте разклонители или удължители. Вместо това се консултирайте със сервизната служба за алтернативно решение.

Запознаване с уреда

Разгърнете последната страница с фигурите. Възможни са отклонения между уреда и фигурите в зависимост от оборудването.

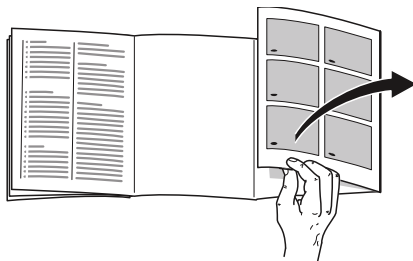

Уред

→ Фигура **1**

* Не при всички модели.

A	Хладилно отделение
B	Фризер
1 - 9	Елементи за управление
10 *	Вентилатор
11	Осветление
12	Изтегляща се поставка
13	Контейнер за зеленчуци с регулатор на влажността
14	Фабрична табелка
15 *	Отделение за замразени продукти
16	Календар на замразяване
17	Контейнер за замразени продукти
18	Отделение за масло и сирене
19 *	Отделение за съхранение Vario
20	Поставка за големи бутилки

Елементи за управление

→ Фигура **2**

- 1** Бутон **ⓘ**
Включва или изключва уреда.
- 2** Бутон **super** фризер
Включва или изключва суперзамразяването.
- 3** Бутон **</>** Фризер
Настройва температурата на фризера.
- 4** Индикатор за температурата Фризер
Показва настроената температура в °C.
- 5** Бутон **alarm**
Изключва предупредителния сигнал.
- 6** Бутон **holiday**
Включва или изключва режима Почивка.
- 7** Бутон **</>** хладилно отделение
Настройва температурата на хладилното отделение.
- 8** Индикация температура хладилно отделение
Показва настроената температура в °C.
- 9** Бутон **super** хладилно отделение
Включва или изключва суперохлаждането.

Оборудване

(не при всички модели)

Поставка

→ Фигура **3**

Можете да промените поставката:
■ Изтеглете поставката и я извадете.

Комбинирана поставка

→ Фигура **4**

Можете да съхранявате високи продукти за охлаждане (напр. кани или бутилки):

- Извадете предната част на поставката и я избутайте под задната част.

Изтегляща се поставка

→ Фигура **5**

Можете да си осигурите по-добра прегледност:

- Изтеглете поставката.

Можете да извадите напълно поставката:

1. Натиснете двата бутона под поставката и ги задръжте натиснати.
2. Изтеглете поставката, наклонете и извадете странично.

Контейнер

→ Фигура **6**

Можете да извадите контейнера:

- Изтеглете контейнера до ограничителя, повдигнете го в предната част и го извадете.

Отделение за съхранение

→ Фигура **7**

Отделението за съхранение може да се изважда:

- Повдигнете отделението за съхранение нагоре и го извадете.

Отделение за съхранение Vario

→ Фигура **8**

В долното отделение за съхранение можете да съхранявате големи бутилки:

- Преместете отделението за съхранение надясно или наляво.

Държач за бутилки

→ Фигура **9**

Когато отворяте и затваряте вратата:

- Държачът за бутилки предотвратява обръщане на бутилките.

Календар на замразяване

→ Фигура **1** / **16**

Календарът на замразяване указва максималния период на съхранение в месеци при постоянна температура от -18 °C.

Поставка за лед

Можете да пригответе лед на кубчета:

1. Напълнете поставката за лед до 3/4 с вода и поставете във фризера.

Указание: Освободете замръзналата към повърхността на фризера поставка за лед само с тъп предмет (напр. дръжка на лъжица).

2. За изваждане на кубчетата лед поставете поставката за лед за кратко под течаща вода или я усучете леко.

Акумулатор на студ

При спиране на електрозахранването или неизправност:

- Акумулаторът на студ забавя затоплянето на съхраняваните замразени продукти.

Указание: Продължителността на съхранение е максимална при поставяне на акумулатора на студ върху хранителните продукти в най-горното отделение.

Можете да извадите акумулатора на студ за временно охлаждане на хранителни продукти, например в хладилна чанта.



Работа с уреда

Включване на уреда

1. Натиснете бутона ①.
Уредът започва да охлажда. Предупредителният сигнал, мигацият индикатор за температурата на фризера и светещият бутон **alarm** показват, че фризерът още е твърде топъл.
2. Натиснете бутона **alarm**.
Предупредителният сигнал се изключва.
3. Настройте желаната температура.
→ "Настройка на температурата" на страница 13

Указания относно експлоатацията

- След включване достигането на настроените температури може да отнеме часове. Не поставяйте хранителни продукти преди достигане на избраната температура.
- Отчасти челните страни на корпуса се затоплят леко. Това предотвратява образуване на кондензат в областта на уплътнението на вратата.
- Ако вратата на фризера не се отваря непосредствено след затваряне, изчакайте един момент, докато образуваното подналягане се изравни.

Изключване и спиране на уреда от експлоатация

Изключване на уреда

- Натиснете бутона ①.
Уредът не охлажда повече.

Спиране на уреда от експлоатация

Ако няма да използвате уреда за по-продължителен период от време:

1. Натиснете бутона .
2. Уредът не охлажда повече.
3. Извадете щепсела от контакта или изключете предпазителя.
4. Почистете уреда.
4. Оставете уреда отворен.

Настройка на температурата

Препоръчителна температура

Хладилно отделение: +4 °C
Фризер: -18 °C

Хладилно отделение

- Натиснете многократно бутона **</>**, докато индикацията покаже желаната температура.

Фризер

- Натиснете многократно бутона **</>**, докато индикацията покаже желаната температура.

Стикер ОК

(не при всички модели)

Посредством стикера **ОК** можете да проверите дали температурата в хладилното отделение достига препоръчителната за хранителни продукти безопасна стойност от +4 °C или по-ниска.

Ако стикерът не показва **ОК**, понижете температурата поетапно.

След пускане на уреда в експлоатация достигането на настроената температура може да отнеме до 12 часа.

Правилна настройка



Суперохлаждане

При суперохлаждане хладилното отделение се охлажда максимално.

Включете суперохлаждането напр.:

- преди поставяне на големи количества хранителни продукти
- за бързо охлаждане на напитки

Указание: Когато суперохлаждането е включено, е възможна засилена поява на шумове.

След около 15 часа уредът превключва в нормален режим на работа.

Включване/Изключване на суперохлаждането:

- Натиснете бутона **super**. Когато суперохлаждането е включено, бутонът свети.

Суперзамразяване

При суперзамразяване фризерът се охлажда максимално.

Включете суперзамразяването напр.:

- за бързо цялостно замразяване на хранителни продукти
- 4 ... 6 часа преди поставянето на количество хранителни продукти над 2 kg
- за оползотворяване на макс. замразяваща способност
→ *"Максимално допустимо количество за замразяване"*
на страница 16

Указание: Когато суперзамразяването е включено, е възможна засилена поява на шумове.

След около 2 ½ дни уредът превключва в нормален режим на работа.

Включване/Изключване на суперзамразяването:

- Натиснете бутона **super**. Бутонът свети, когато суперзамразяването е включено.

Режим Почивка

При по-дълго отсъствие можете да включите уреда на енергоспестяващ режим Почивка.

Температурата в хладилната част се променя автоматично на +14 °С.

През това време не съхранявайте хранителни продукти в хладилната част.

Температурата във фризера остава непроменена.

Включване / изключване на режима Почивка:

- Натиснете бутона **holiday**. Когато режимът Почивка е включен, бутонът свети и индикаторът за температурата Хладилна част вече не показва температура.



Аларма

Аларма на вратата

Ако вратата на уреда остане отворена за по-дълго от една минута, се включва алармата на вратата (непрекъснат звуков сигнал).

- Затворете вратата или натиснете бутона **alarm**. Предупредителният сигнал се изключва.

Аларма за температурата

Ако във фризера стане прекалено топло, алармата за температурата (прекъснат звуков сигнал) се включва.

Внимание!

При размразяването могат да се образуват бактерии и замразените продукти могат да се развалят

Не замразявайте повторно частично или напълно размразени хранителни продукти.

Замразявайте повторно едва след сваряване или печене. Не използвайте напълно максималната продължителност на съхранение.

Указание: Без опасност за замразените продукти алармата може да се включи в следните случаи:

- Уредът се пуска в експлоатация.
- Поставят се големи количества пресни хранителни продукти.
- Вратата на фризера е отворена за твърде дълго време.

Показване на най-високата температура и изключване на предупредителния сигнал:

- Натиснете бутона **alarm**. Индикаторът показва за кратко най-високата температура, която е била налице във фризера. След това индикаторът отново показва настроената температура. От този момент нататък най-високата температура се измерва отново и се запаметява.

Указание: Бутонът **alarm** свети, докато отново се достигне настроената температура.



Хладилно отделение

Хладилното отделение е подходящо за съхранение на месо, колбаси, риба, млечни продукти, яйца, готови ястия и хлебни изделия.

Температурата може да се настройва в диапазона +2 °С ... +8 °С.

Благодарение на съхранението на студено можете да съхранявате за кратък или средно дълъг период от време и бързо развалящи се хранителни продукти. Колкото по-ниска е избраната температура, толкова по-бавно протичат ензимни и химични процеси, както и развалянето поради микроорганизми. Температура от +4 °С или по-ниска осигурява оптимално запазване на прясното състояние и безопасността на съхраняваните хранителни продукти.

При съхранението обърнете внимание

- Съхранявайте пресни хранителни продукти в безупречно състояние. Така свежестта и качеството се запазват за по-дълъг период от време.
- Не използвайте готови продукти и стоки, опаковани от производителя, след изтичане на срока на годност.
- За да запазите аромата, цвета и свежестта, съхранявайте хранителните продукти добре опаковани и покрити. Така ще предотвратите смесване на аромати и оцветяване на пластмасовите части.
- Първо оставете топлите ястия и напитки да се охладят, след това ги поставете в хладилното отделение.

Обърнете внимание на температурните зони в хладилното отделение

Поради циркулацията на въздуха в хладилното отделение се получават зони с различна температура.

Зона с най-ниска температура

Най-студената зона се намира между отпечатаната встрани стрелка и разположената под нея поставка.

→ Фигура 10

Указание: Съхранявайте чувствителни хранителни продукти, напр. риба, колбаси, месо, в най-студената зона.

Зона с най-висока температура

Най-топлата зона се намира най-горе при вратата.

Указание: В най-топлата зона съхранявайте напр. твърди сирена и масло. Така сиреното може да разгърне своя аромат, а маслото остава лесно за мазане.

Контейнер за зеленчуци с регулатор на влажността

→ Фигура 11

Контейнерът за зеленчуци е оптималното място за съхранение на пресни плодове и зеленчуци. С помощта на регулатора на влажността и специалното уплътнение можете да регулирате влажността на въздуха в контейнера за зеленчуци. По този начин можете да съхранявате пресните плодове и зеленчуци до два пъти по-дълго, отколкото при традиционното съхранение.

Можете да регулирате влажността на въздуха в контейнера за зеленчуци според вида и количеството на съхраняваните продукти:

- предимно плодове, както и големи количества продукти – настройте по-ниска влажност на въздуха
- предимно зеленчуци, както и смесени продукти или по-малки количества – настройте по-висока влажност на въздуха

Указание

- Чувствителните на студ плодове (напр. ананас, банани, папая и цитрусови плодове) и зеленчуци (напр. патладжани, краставици, тиквички, чушки, домати и картофи) трябва да се съхраняват извън хладилника при температури от около +8 °C ... +12 °C с цел оптимално запазване на качеството и аромата им.
- В зависимост от съхраняваните количества и продуктите за съхранение в контейнера за зеленчуци може да се образува кондензат. Отстранете кондензата със суха кърпа и регулирайте влажността на въздуха в кутията за зеленчуци чрез регулатора на влажността.



Фризер

Фризерът е подходящ за:

- съхранение на замразени продукти
- приготвяне на кубчета лед
- замразяване на хранителни продукти

Температурата може да се настройва в диапазона $-16\text{ }^{\circ}\text{C}$... $-24\text{ }^{\circ}\text{C}$.

Чрез замразяване можете да съхранявате дългосрочно нетрайни хранителни продукти почти без осезаемо влошаване на качеството, тъй като ниските температури забавят значително или спират процеса на разваляне. Външният вид, ароматът и всички ценни съставки се запазват до голяма степен.

Дългосрочното съхранение на хранителни продукти трябва да става при температура $-18\text{ }^{\circ}\text{C}$ или по-ниска.

Времевият интервал между поставянето на пресни хранителни продукти във фризера и цялостното замразяване зависи от следните фактори:

- настроената температура
- вида хранителен продукт
- напълването на фризера
- количеството и вида съхранение

Максимално допустимо количество за замразяване

Максимално допустимото количество за замразяване указва количеството хранителни продукти, което може да бъде замразено изцяло в рамките на 24 часа.

Данните относно максимално допустимото количество за замразяване са посочени на фабричната табелка.

→ "Запознаване с уреда"
на страница 10

За да използвате максимално допустимото количество за замразяване, включете суперзамразяването 24 часа преди

поставянето на пресните хранителни продукти.

Предпоставки за максимална замразяваща способност

1. Около 24 часа преди да поставите пресни продукти: включете суперзамразяването.
→ "Суперзамразяване"
на страница 13
2. Извадете контейнера от фризера и подредете хранителните продукти непосредствено върху поставките и дъното на фризера.
3. Най-напред напълнете с хранителни продукти най-горното отделение. Там те ще бъдат замразени изцяло най-бързо.
4. Ако най-горното отделение не е достатъчно, съхранявайте оставащото количество в разположеното под него отделение, започвайки отпред отдясно.
5. Замразявайте пресни хранителни продукти максимално плътно до страничните стени.

Използване на пълния обем на замразяване

За да разположите максимално количество продукти за замразяване:

- Извадете всички елементи на оборудването.
- Съхранявайте хранителните продукти непосредствено върху поставките и дъното на фризера.

Купуване на замразени храни

- Проверете опаковката за повреди.
- Не използвайте продукта след изтичане на срока на годност.
- Температурата във фризера на супермаркета трябва да е $-18\text{ }^{\circ}\text{C}$ или по-ниска.
- По възможност транспортирайте замразените храни в изолираща чанта за хранителни продукти и ги поставете бързо във фризера.

При подреждането обърнете внимание

- Замразявайте по-големи количества хранителни продукти в най-горното отделение. Там те се замразяват особено бързо и щадящо.
- Разпределете хранителните продукти равномерно в отделенията или контейнерите за замразени продукти.
- Хранителните продукти за замразяване не трябва да попадат в контакт със замразени хранителни продукти. При необходимост подредете вече замразените хранителни продукти едни върху други в контейнерите за замразени продукти.
- Важно за безупречната циркулация на въздух в уреда: Поставете контейнерите за замразени продукти до ограничителя.

Замразяване на пресни хранителни продукти

За замразяване използвайте само пресни хранителни продукти в безупречно състояние.

Хранителни продукти, които се консумират сварени, пържени или печени, са по-подходящи за замразяване в сравнение с хранителни продукти, консумирани в сурово състояние.

В зависимост от хранителния продукт преди замразяването трябва да се извършат подготвителни процеси с цел максимално запазване на хранителната стойност, аромата и цвета:

- Зеленчуци: измийте, нарежете на ситно, бланширайте.
- Плодове: измийте, почистете от семенниците и евентуално обелете, при необходимост добавете захар или разтвор на аскорбинова киселина.

Указания за това ще намерите в съответната литература.

Подходящи за замразяване са

- хлебни изделия
- риба и морски дарове
- месо
- дивеч и птиче месо
- зеленчуци, плодове и пресни подправки
- яйца без черупката
- млечни продукти, напр. сирене, масло и извара
- готови храни и остатъци от ястия, напр. супи, яхнии, готвено месо, картофени ястия, запеканки и сладки ястия

Не са подходящи за замразяване

- сортове зеленчуци, които обикновено се консумират сурови, напр. листни салати или репички
- необелени или твърдо сварени яйца
- грозде
- цели ябълки, круши и праскови
- кисело мляко, пресечено мляко, кисела сметана, крем фреш и майонеза

Опаковане на продукти за замразяване

Правилният вид опаковка и изборът на материал определят до голяма степен запазването на качеството на продукта и предотвратяват изгаряне при замразяване.

1. Поставете хранителните продукти в опаковката.
2. Изпуснете въздуха.
3. Затворете опаковката херметически с цел предотвратяване загуба на вкуса или изсъхване на хранителните продукти.
4. Поставете надпис на опаковката със съдържанието и датата на замразяване.

bg Размразяване

Подходяща опаковка:

- пластмасово фолио
- ръкавно фолио от полиетилен
- алуминиево фолио
- кутии за замразяване

Подходящи приспособления за затваряне:

- гумени пръстени
- пластмасови клипсове
- устойчиви на студ самозалепващи се ленти

Неподходяща опаковка:

- опаковъчна хартия
- пергаментова хартия
- целофан
- торби за боклук и използвани пазарни торби

Трайност на замразените продукти при -18 °C

Риба, колбаси, готови ястия, хлебни изделия:	до 6 месеца
Птиче месо, месо:	до 8 месеца
Зеленчуци, плодове:	до 12 месеца

Размразяване на замразени продукти

Методът на размразяване трябва да се адаптира според хранителните продукти и употребата с цел запазване на качеството на продукта.

Методи на размразяване:

- в хладилното отделение (особено подходящо за хранителни продукти с животински произход като риба, месо, сирене, извара)
- на стайна температура (хляб)
- в микровълнова фурна (хранителни продукти за непосредствено консумиране или приготвяне)
- фурна/печка (хранителни продукти за непосредствено консумиране или приготвяне)

Внимание!

Не замразявайте повторно частично или напълно размразени хранителни продукти. Можете да ги замразите отново едва след обработване в готово ястие (сварено или печено). Повече не използвайте максималната продължителност на съхранение на замразените храни.



Размразяване

Хладилно отделение

По време на работа на охладителната инсталация по задната стена се образуват капки кондензат или скреж. Това е обусловено от работата на уреда. Не е необходимо избърсване на капките кондензат или скреж. Задната стена се размразява автоматично. Кондензатът изтича в улея за кондензна вода.

→ Фигура 12

От улея за кондензна вода кондензатът се стича в изпарителния съд, където се изпарява.

Указание: Поддържайте улея за кондензна вода и отточния отвор чисти, за да е възможно оттичане на кондензата и предотвратяване образуването на миризми.

Фризер

Тъй като замразените продукти не трябва да се размразяват, фризерът не размразява автоматично. Слой скреж във фризера затруднява отдаването на студ към замразените продукти и увеличава разхода на ток.

- Отстранявайте редовно слоя скреж.

Внимание!**Избягвайте повреди на тръбите на хладилния контур.**

При изтичане на хладилен агент са възможни наранявания или възпаления на очите.

- Не остъргвайте слоя скреж или леда с нож или остър предмет.

Постъпете както следва:

1. Включете функцията суперзамразяване около 4 часа преди размразяването. По този начин хранителните продукти достигат много ниска температура и е възможно по-продължително съхранение на хранителните продукти при стайна температура.
2. Извадете замразените продукти и ги поставете временно на студено място.
3. Изключете уреда.
4. Извадете щепсела от контакта или изключете предпазителя.
5. За да ускорите процеса на размразяване: поставете във фризера тенджерка с гореща вода върху подложка за тенджери.
6. Избършете кондензата с кърпа или гъба.
7. Подсушете фризера.
8. Включете уреда.
9. Поставете отново замразените продукти.

**Почистване****Внимание!****Избягвайте повреди на уреда и елементите на оборудването.**

- Не използвайте почистващи препарати или разтворители, съдържащи пясък, хлорид или киселини.
- Не използвайте абразивни или драскащи гъби. Възможно е образуване на корозия по металните повърхности.

- Никога не почиствайте поставките и контейнерите в съдомиялна машина. Частите могат да се деформират.

Постъпете както следва:

1. Изключете уреда.
 2. Извадете щепсела от контакта или изключете предпазителя.
 3. Извадете хранителните продукти и ги съхранявайте на хладно място. Ако е наличен: поставете акумулатора на студ върху хранителните продукти.
 4. Ако е наличен: изчакайте докато се разтопи слой скреж.
 5. Почистете уреда с мека кърпа, хладка вода и малко количество рН неутрален препарат за миене на съдове.
- Внимание!**
- Миещият разтвор не трябва да прониква в осветлението или в зоната за изпарение през отточния отвор.
6. Избършете углътнението на вратата с чиста вода и след това подсушете старателно.
 7. Отново свържете уреда към електрозахранването, включете го и поставете в него хранителните продукти.

Почистване на оборудването

За почистване извадете променливите елементи от уреда.

→ "Оборудване" на страница 11

Улей за кондензна вода

→ Фигура **12**

Редовно почиствайте улея за кондензна вода и отточния отвор с клечка за уши или друг подобен предмет, за да е възможно оттичане на кондензата.

Поставка над контейнера за зеленчуци

→ Фигура **13**

1. Изтеглете контейнера за зеленчуци.
2. Извадете поставката и я разглобете, за да я почистите.

Миризми

Ако установите неприятни миризми:

1. Изключете уреда с бутона за вкл./изкл. ①.
2. Извадете всички хранителни продукти от уреда.
3. Почистете вътрешността. → "Почистване" на страница 19
4. Почистете всички опаковки.
5. Опаковайте херметически хранителни продукти със силна миризма, за да предотвратите образуването на миризми.
6. Включете отново уреда.
7. Подредете хранителните продукти.
8. След 24 часа проверете дали отново са се образували миризми.

Осветление

Уредът е оборудван със светодиодно осветление, което не се нуждае от техническо обслужване.

Единствено сервизната служба или упълномощени специалисти трябва да ремонтират осветлението.

Налице е неизправност, как да постъпим?

Преди да се свържете със сервизната служба, проверете дали не можете да отстраните неизправността самостоятелно с помощта на тази таблица.

Температурата се различава значително от настройката.

Изключете уреда за 5 минути.

→ "Изключване и спиране на уреда от експлоатация" на страница 12

Когато температурата е твърде висока, я проверете отново след няколко часа.

Когато температурата е твърде ниска, я проверете отново на следващия ден.

Шумове

Обичайни шумове

Бръмчене: даден двигател работи, напр. хладилен агрегат, вентилатор.

Бълбукане, бучене, румолене: през тръбата тече хладилен агент.

Щракане: двигателят, превключвателите или електромагнитните клапани се включват или изключват.

Пукане: извършва се автоматично размразяване.

Предотвратяване на шумове

Уредът не е нивелиран: изравнете уреда посредством нивелир. При необходимост използвайте подложка.

Контейнерите, поставките или отделенията за съхранение са нестабилни или заяждат: проверете и при необходимост поставете отново изваждащите се елементи на оборудването.

Бутилките или съдове се допират: увеличете разстоянието между бутилките или съдовете.

Не свети индикатор.

Щепселът не е поставен правилно в контакта.

Включете щепсела в контакта.

Предпазителят се е задействал.

Проверете предпазителя.

Прекъсване на електрозахранването.

Проверете дали е налично електрозахранване.

Дисплеят показва E....

Електрониката е установила грешка.

Свържете се със службата за обслужване на клиенти.

→ "Сервизна служба" на страница 22

Чува се предупредителен сигнал и бутонът alarm свети.Натиснете бутона **alarm**. Алармата е изключена.

Вратата на уреда е отворена.

Затворете вратата на уреда.

Вентилационните отвори са блокирани.

Освободете вентилационните отвори.

Били са поставени големи количества пресни хранителни продукти.

Не превишавайте максимално допустимото количество за замразяване.

Индикаторът мига, чува се предупредителен сигнал и бутонът alarm свети.Натиснете бутона **alarm**. Алармата е изключена.

Вратата на уреда е отворена.

Затворете вратата на уреда.

Вентилационните отвори са блокирани.

Освободете вентилационните отвори.

Били са поставени големи количества пресни хранителни продукти.

Не превишавайте максимално допустимото количество за замразяване.

Индикаторът мига.

Температурата във фризера е била твърде висока.

След натискане на бутона **alarm** в продължение на 5 секунди се показва най-високата температура, която е била налице във фризера. Натиснете бутона **alarm**. Индикаторът вече не мига.**Уредът не охлажда, индикацията и осветлението светят.**

Включен е режим изложение.

Стартирайте самотестването на уреда.

→ "Самотестване на уреда" на страница 22

След завършване на програмата уредът превключва в нормален режим на работа.



Сервизна служба

Ако не успеете да отстраните повредата, се обърнете към сервизната служба. Винаги ще намерим подходящо решение, също и за избягване на ненужни посещения от техник.

Данните за контакт с най-близката сервизна служба са посочени тук респ. в приложения указател на сервизните служби.

При обаждането посочете номера на изделиято (ENr.) и серийния номер на производството (FD), посочени на фабричната табелка.

→ "Запознаване с уреда"
на страница 10

Доверете се на компетентността на производителя. Така можете да сте сигурни, че ремонтът ще бъде извършен от обучени сервизни техници, които разполагат с оригинални резервни части за вашия домакински уред.

Самотестване на уреда

Вашият уред разполага с програма за самотестване, показваща грешки, които могат да бъдат отстранени от сервизната служба.

1. Изключете уреда и изчакайте 5 минути.
2. Включете уреда.
3. В рамките на първите 10 секунди натиснете бутона **super** фризер в продължение на 3 ... 5 секунди и го задръжте натиснат, докато прозвучи акустичен сигнал. Програмата за самотестване стартира. По време на самотестването междуременно прозвучава продължителен звуков сигнал.

- Ако след края на самотестването прозвучат 2 акустични сигнала и се показва настроената температура: Вашият уред е в изправно състояние.
- Ако след края на самотестването прозвучат 5 акустични сигнала и бутонът **super** фризер мига в продължение на 10 секунди: уведовете службата за обслужване на клиенти.

След завършване на програмата уредът превключва в нормален режим на работа.

Поръчка за ремонт и консултация при повреди

Данни за контакт във всички страни са посочени в приложения списък на сервизните служби.

Гаранция

Подробна информация относно гаранционния срок и гаранционните условия във вашата страна можете да получите от вашата сервизна служба, вашия търговец или на нашата интернет страница.

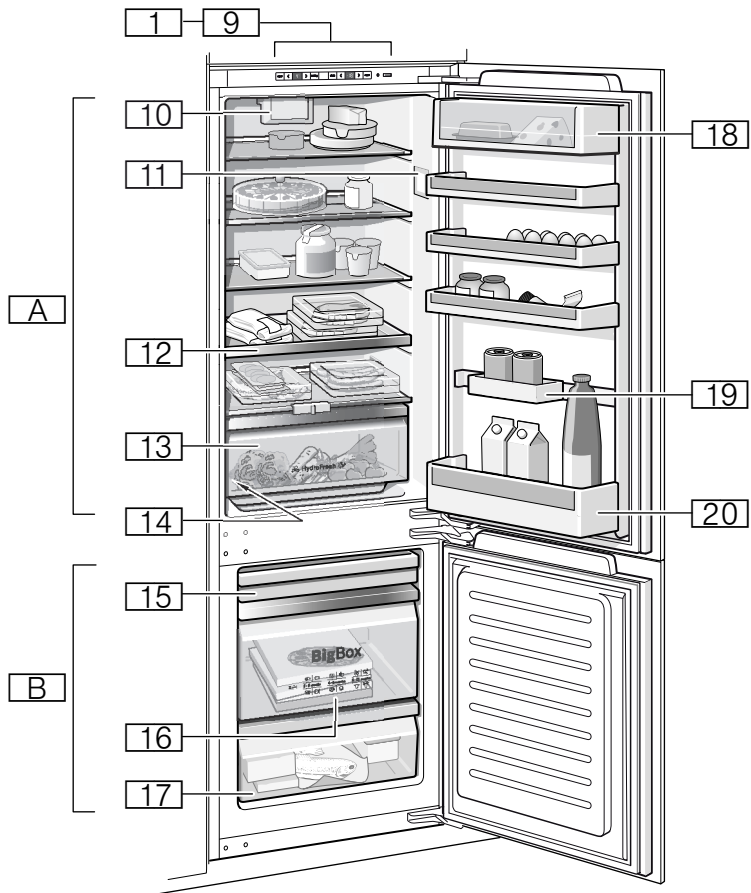

1

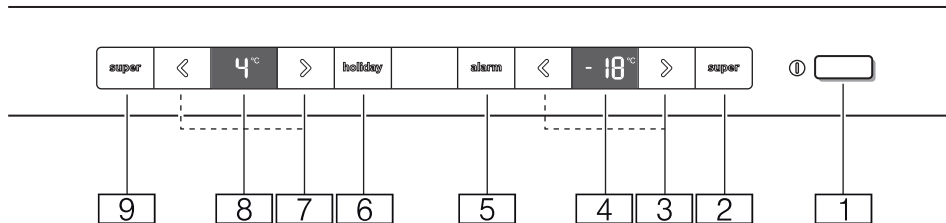

2

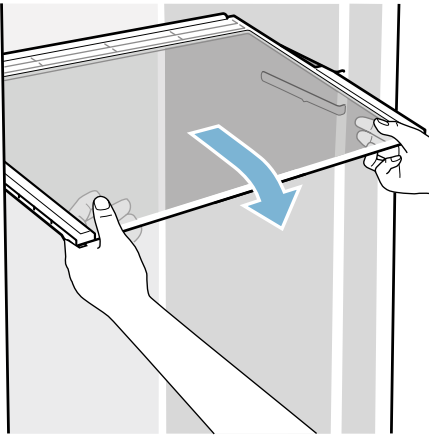

3

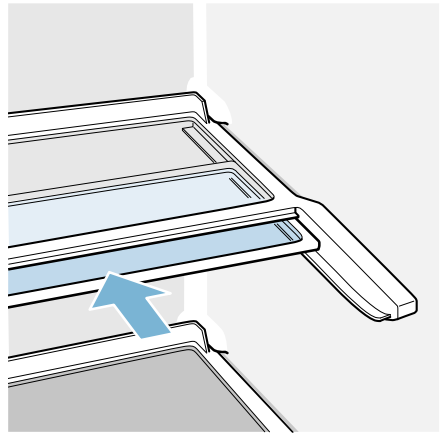

4

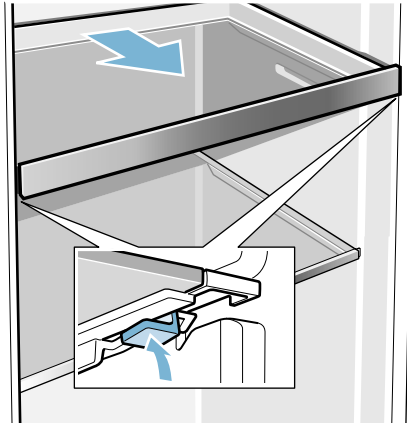

5

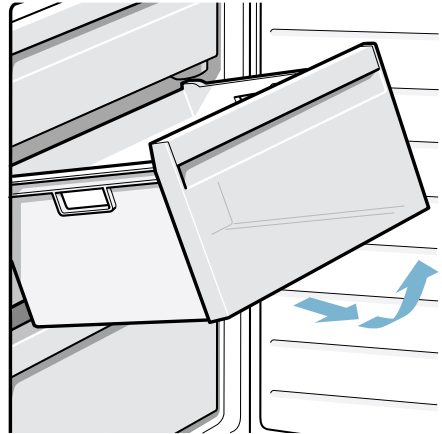

6

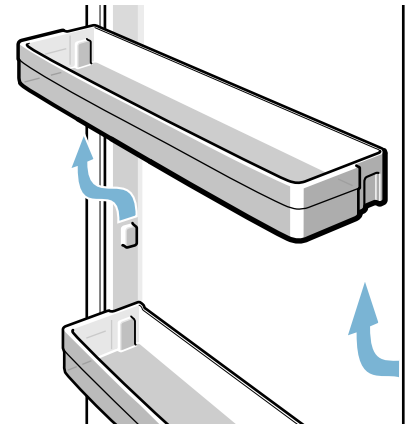

7

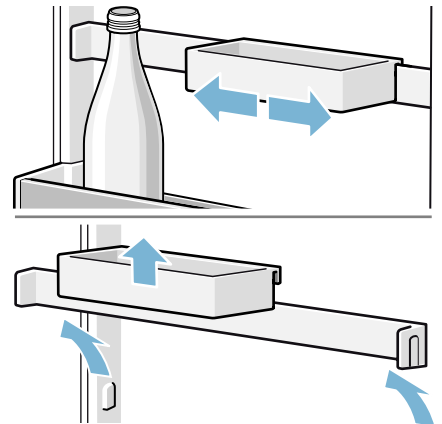

8

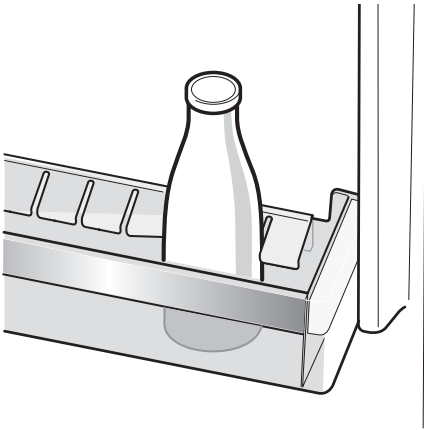

9

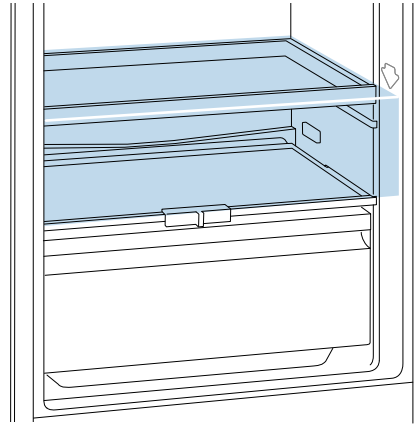

10

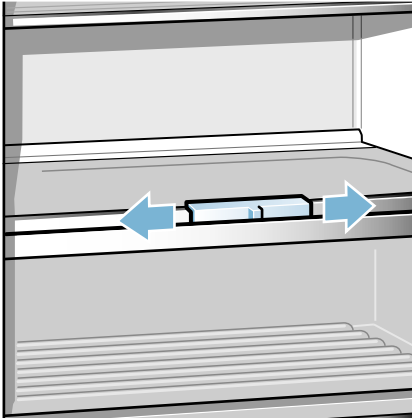

11



12

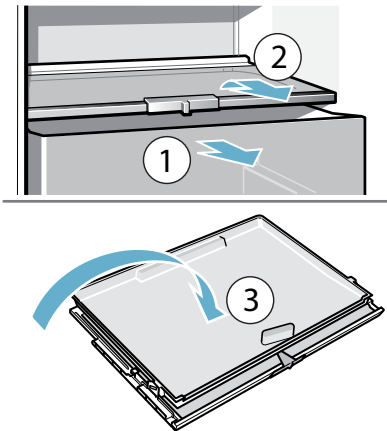

13

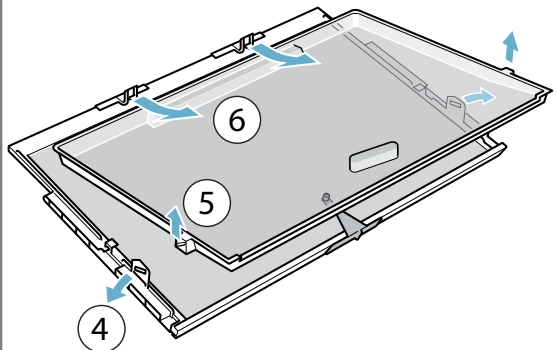

Robert Bosch Hausgeräte GmbH

Carl-Wery-Straße 34

81739 München, GERMANY

www.bosch-home.com



8001092907 (9710)
bg