



Register your new Bosch now:
www.bosch-home.com/welcome



MMB66G5MDE



BOSCH

de Gebrauchsanleitung
fr Mode d'emploi
it Istruzioni per l'uso

de	Deutsch	3
fr	Français	14
it	Italiano	25



Bestimmungsgemäßer Gebrauch

Dieses Gerät ist nur für den privaten Haushalt und das häusliche Umfeld bestimmt. Gerät nur für haushaltsübliche Verarbeitungsmengen und -zeiten benutzen.

Dieses Gerät ist zum Mischen flüssiger bzw. halbfester Lebensmittel, zum Zerkleinern / Hacken von rohem Obst und Gemüse, zum Pürieren von Speisen und zum Zerkleinern von tiefgefrorenen Lebensmitteln (z. B. Obst) oder Eiswürfeln geeignet. Das Gerät darf nicht zur Verarbeitung von anderen Substanzen bzw. Gegenständen benutzt werden. Bei Verwendung der vom Hersteller zugelassenen, weiteren Zubehörteile sind zusätzliche Anwendungen möglich. Das Gerät nur mit zugelassenen Originalteilen und -zubehör benutzen. Niemals die Zubehörteile für andere Geräte verwenden.

Das Gerät nur in Innenräumen bei Raumtemperatur und bis zu 2000 m über Meereshöhe verwenden.

Wichtige Sicherheitshinweise

Die Gebrauchsanleitung sorgfältig durchlesen, danach handeln und aufbewahren! Bei Weitergabe des Geräts diese Anleitung beilegen. Das Nichtbeachten der Anweisungen für die richtige Anwendung des Gerätes schließt eine Haftung des Herstellers für daraus resultierende Schäden aus. Dieses Gerät kann von Personen mit reduzierten physischen, sensorischen oder mentalen Fähigkeiten oder Mangel an Erfahrung und/oder Wissen benutzt werden, wenn sie beaufsichtigt oder bezüglich des sicheren Gebrauchs des Gerätes unterwiesen wurden und die daraus resultierenden Gefahren verstanden haben. Kinder sind vom Gerät und der Anschlussleitung fernzuhalten und dürfen das Gerät nicht bedienen. Kinder dürfen nicht mit dem Gerät spielen. Reinigung und Benutzer-Wartung dürfen nicht durch Kinder vorgenommen werden.

⚠ Stromschlaggefahr und Brandgefahr!

- Gerät nur gemäß Angaben auf dem Typenschild anschließen und betreiben. Nur benutzen, wenn Zuleitung und Gerät keine Beschädigungen aufweisen. Reparaturen am Gerät, wie z. B. eine beschädigte Netzanschlussleitung auswechseln, dürfen nur durch unseren Kundendienst ausgeführt werden, um Gefährdungen zu vermeiden.
- Gerät niemals an Zeitschaltuhren oder fernbedienbaren Steckdosen anschließen. Das Gerät während des Betriebs stets beaufsichtigen!
- Gerät nicht auf oder in die Nähe heißer Oberflächen, wie z. B. Herdplatten, stellen. Das Netzkabel nicht mit heißen Teilen in Berührung bringen oder über scharfe Kanten ziehen.

- Das Grundgerät niemals in Wasser tauchen oder in den Geschirrspüler geben. Keinen Dampfreiniger benutzen. Das Gerät nicht mit feuchten Händen benutzen.
- Das Gerät muss nach jedem Gebrauch, bei nicht vorhandener Aufsicht, vor dem Zusammenbau, Auseinandernehmen oder Reinigen und im Fehlerfall stets vom Netz getrennt werden.

Verletzungsgefahr!

- Vorsicht beim Umgang mit den scharfen Messern, bei der Entleerung des Behälters und bei der Reinigung.
- Vor dem Auswechseln von Zubehör oder Zusatzteilen, die im Betrieb bewegt werden, muss das Gerät ausgeschaltet und vom Netz getrennt werden.
- Nie in den aufgesetzten Mixer greifen. Immer mit komplett zusammengesetztem Mixer und immer mit aufgesetztem Deckel arbeiten! Mixbecher nur bei ausgeschaltetem Gerät und bei Stillstand des Antriebs abnehmen oder aufsetzen. Nach dem Ausschalten läuft das Messer noch kurze Zeit nach.
- Immer mit komplett zusammengesetztem Universalzerkleinerer arbeiten! Universalzerkleinerer nur bei ausgeschaltetem Gerät und bei Stillstand des Antriebs abnehmen oder aufsetzen.

Verbrühungsgefahr!

- Beim Verarbeiten von heißem Mixgut tritt Dampf durch den Trichter im Deckel aus. Den Deckel während der Arbeit immer mit einer Hand festhalten. Dabei nicht über die Nachfüllöffnung greifen!
- Maximal 0,5 Liter heiße oder schäumende Flüssigkeit in den Mixbecher einfüllen.
- Vorsicht beim Einfüllen heißer Flüssigkeiten in das Gerät, da plötzlich heißer Dampf austreten kann.

Erstickungsgefahr!

Kinder nicht mit Verpackungsmaterial spielen lassen.

Achtung!

- Darauf achten, dass sich keine Fremdkörper im Mixbecher befinden. Nicht mit Gegenständen (z. B. Messer, Löffel) im Mixbecher hantieren. Ausschließlich den mitgelieferten Stopfer bei aufgesetztem Deckel verwenden!
- Es wird empfohlen, das Gerät niemals länger eingeschaltet zu lassen, wie für die Verarbeitung der Lebensmittel notwendig. Nicht im Leerlauf betreiben.

Wichtig!

Das Gerät nach jeder Verwendung oder nach längerem Nichtgebrauch unbedingt gründlich reinigen. → „Reinigung und Pflege“ siehe Seite 9

Herzlichen Glückwunsch zum Kauf Ihres neuen Gerätes aus dem Hause Bosch. Weitere Informationen zu unseren Produkten finden Sie auf unserer Internetseite.

Inhalt

Bestimmungsgemäßer Gebrauch.....	3
Wichtige Sicherheitshinweise	3
Sicherheitssysteme	5
Auf einen Blick.....	5
Bedienen	6
Reinigung und Pflege	9
Hilfe bei Störungen.....	10
Rezepte	10
Entsorgung	13
Garantiebedingungen	13

Sicherheitssysteme

Einschaltsicherung

Das Gerät lässt sich nur einschalten, wenn der Mixbecher bis zum Anschlag fest gedreht wurde.

Abschaltautomatik

Das Gerät schaltet automatisch ab, wenn der Mixbecher versehentlich während der Arbeit gelöst wurde.

Überlastsicherung

Schaltet der Motor während der Benutzung selbständig ab, ist der Überlastungsschutz aktiviert. Mögliche Ursachen:

- sehr große Verarbeitungsmengen,
- zu lange Nutzungsdauer.

Zum Verhalten bei Aktivierung eines Sicherheitssystems siehe „Hilfe bei Störungen“.

Auf einen Blick

In dieser Gebrauchsanleitung werden verschiedene Modelle beschrieben. Bitte Bildseiten ausklappen.

Bild

1 Motorblock



2 Drehschalter mit Leuchtring



Der Leuchtring blinkt langsam, wenn das Gerät betriebsbereit ist (**on**). Der Leuchtring leuchtet dauerhaft, wenn das Gerät in Betrieb ist. Schnelles Blinken signalisiert Fehler (siehe „Hilfe bei Störungen“).

0/off	Stopp
on	Gerät eingeschaltet
min	niedrigste Drehzahl
max	höchste Drehzahl
Pulse	Pulsschaltung mit höchster Drehzahl. Schalter für gewünschte Dauer festhalten.

3 Schnellwahl-Tasten

Tasten mit Voreinstellungen für optimale Ergebnisse.

	Zum Zerkleinern von Eiswürfeln (Crushed-Eis). Taste 1x kurz betätigen.
 *	Zum Herstellen von Mixgetränken und Smoothies. Taste 1x kurz betätigen. Für ein noch feineres Ergebnis, Taste ein zweites Mal betätigen.
 *	Zum Zerkleinern im Universalzerkleinerer. Taste 1x kurz betätigen. Tabelle Bild  beachten!
High Speed	Zum Herstellen von Mixgetränken und Smoothies. Taste 1x kurz betätigen. Das Gerät läuft mit bis zu dreifach höherer Drehzahl.

Nach Betätigung einer Schnellwahl-Taste ( /  /  / **High Speed**) läuft das voreingestellte Programm ab. Um das Programm vorzeitig zu beenden, eine beliebige Schnellwahl-Taste betätigen oder den Drehschalter auf **0/off** drehen.

4 Kabelaufwicklung

5 Antrieb

6 Messerhalter mit Mixer-/ Zerkleinerungsmesser und Dichtung

Je nach Modell: Wird für den Mixbecher und den Universalzerkleinerer-Becher verwendet.

7 Mixbecher aus Borosilikat-Glas

Besonders hitzebeständig, erlaubt auch die Verarbeitung sehr heißer Zutaten.

8 Deckel mit Nachfüllöffnung

9 Messbecher mit Skala (max. 50 ml)

10 Smoothie-Einsatz*

Zur Verarbeitung von Früchten und weiteren Zutaten zu Säften und Smoothies. Der Einsatz sorgt dafür, dass Kerne und andere feste Bestandteile herausgefiltert werden und nicht in die Getränke gelangen.

11 Universalzerkleinerer-Becher*

12 Stopfer

Um Zutaten, die am Rand kleben oder sich schlecht mixen lassen, in Richtung Mixmesser zu schieben.

* Nicht bei allen Modellen.

Bedienen

Vorbereiten

- Gerät und Zubehör vor dem ersten Gebrauch gründlich reinigen, siehe „Reinigen und Pflegen“.
- Motorblock auf glatten, stabilen und sauberen Untergrund stellen.
- Kabel bis zur benötigten Länge abwickeln.

Mixer

Der Mixer ist geeignet zum

- Mischen und Schäumen von Flüssigkeiten,
- Zerkleinern und Hacken von rohem Obst, Gemüse, Nüssen und Schokolade,
- Pürieren von Suppen, gekochtem Obst und Gemüse,
- Zubereiten von Mayonnaisen und Soßen.

Das Gerät ist geeignet für die Verarbeitung folgender Mengen:

Feste Lebensmittel	100 g
Flüssigkeiten	max. 1,5 l
Heiße oder schäumende Flüssigkeiten	max. 0,5 l

⚠ Verletzungsgefahr durch scharfe Messer / rotierenden Antrieb!

Nie in den aufgesetzten Mixbecher greifen. Immer mit komplett zusammengesetztem Mixer und immer mit aufgesetztem Deckel arbeiten! Mixbecher nur bei ausgeschaltetem Gerät und bei Stillstand des Antriebs abnehmen oder aufsetzen. Nach dem Ausschalten läuft das Messer noch kurze Zeit nach.

⚠ Verbrühungsgefahr!

Beim Verarbeiten von heißem Mixgut tritt Dampf durch den Trichter im Deckel aus. Maximal 0,5 Liter heiße oder schäumende Flüssigkeit in den Mixbecher einfüllen.

Achtung!

Mixer niemals leer betreiben. Immer mit komplett zusammengesetztem Gerät arbeiten. Mixbecher beim Aufsetzen auf den Motorblock bis zum Anschlag festdrehen.

Bild 3

- Mixbecher mit dem Boden nach oben abstellen.
- Dichtung auf den Messerhalter auflegen. Darauf achten, dass die Dichtung korrekt aufliegt.



Wichtige Hinweise

Wenn die Dichtung beschädigt ist oder nicht richtig aufgelegt wurde, kann Flüssigkeit auslaufen.



- Messerhalter am Griff erfassen und in den Mixbecher einsetzen. Form der Teile beachten (**Bild 3-2a**)!
- Griff umlegen (**Bild 3-2b**). Dabei wird der Messerhalter im Mixbecher verriegelt.
- Mixbecher umdrehen.

- Mixbecher auf den Antrieb am Motorblock aufsetzen. Pfeil am Mixbecher zeigt auf Punkt am Motorblock.
- Mixbecher durch Drehung im Uhrzeigersinn bis zum Anschlag befestigen.
- Zutaten einfüllen.
- Deckel aufsetzen und bis zum Anschlag hinunterdrücken.
- Messbecher in Nachfüllöffnung einsetzen.
- Netzstecker einstecken.
- Gerät einschalten: Drehschalter auf **on**.
- Drehschalter auf die gewünschte Drehzahl einstellen.

oder

- Gewünschte Schnellwahl-Taste (,  oder **High Speed**) betätigen.
- Deckel während des Mixens am Rand festhalten. Nicht über die Nachfüllöffnung greifen!

Empfehlungen für die Drehzahl

Herstellen von Mayonnaise	min/max
Suppen	max
Smoothies	 */ High Speed/max
rohes Obst und Gemüse	max
Cocktails, Milchshakes	 */ High Speed/max
gefrorene Zutaten	max
Eiswürfel	 / Pulse
sehr harte Zutaten	Pulse

* Je nach Modell

min = Niedrigste Drehzahl

max = Höchste Drehzahl

High Speed = bis zu dreifach höhere Drehzahl

Zutaten nachfüllen

- Drehschalter auf **0/off** stellen.
Entweder
 - Deckel abnehmen.
 - Zutaten nachfüllen.
 oder
 - Messbecher herausnehmen.
 - Flüssigkeiten und feste (kleinere) Zutaten durch die Nachfüllöffnung im Deckel einfüllen.
 - Gerät wieder einschalten.

Stopfer verwenden

Verletzungsgefahr!

Stopfer niemals ohne aufgesetzten Deckel verwenden!

Bild

- Messbecher abnehmen.
- Den mitgelieferten Stopfer in die Öffnung setzen.
- Zutaten mit dem Stopfer in Richtung Mixmesser schieben. Dazu den Stopfer an den Ecken und Wänden des Mixbechers entlang führen.
- Danach den Stopfer sofort wieder entnehmen. Messbecher in Nachfüllöffnung einsetzen.

Hinweis: Durch Verwendung des Stopfers kann die Qualität des Mixergebnisses deutlich verbessert werden.

Arbeiten mit dem Smoothie-Einsatz

Mit diesem Einsatz gelingt die Herstellung von Smoothies aus frischen Früchten, Milch, Sojamilch, Joghurt und Säften besonders leicht.

Bild

- Mixer wie zuvor beschrieben vorbereiten.
- Nach dem Aufsetzen und Festdrehen des Mixbechers wird der Smoothie-Einsatz in den Mixbecher eingesetzt.
- Deckel aufsetzen und bis zum Anschlag hinunterdrücken.
- Netzstecker einstecken.

- Zutaten durch die Nachfüllöffnung in den Mixbecher geben, Obst gegebenenfalls vorher zerkleinern.

Achtung!

Große, harte Bestandteile nicht in den Mixbecher geben, z. B. Kerne von Avocados oder Pflaumen.

- Messbecher in Nachfüllöffnung einsetzen.
- Gerät einschalten.

Nach der Arbeit

- Drehschalter auf **0/off** stellen.
- Netzstecker ziehen.
- Mixbecher durch Drehung gegen den Uhrzeigersinn abnehmen.
- Deckel vom Mixbecher abnehmen.
- Mixbecher entleeren.

Hinweis für den Smoothie-Einsatz:

Messbecher aus den Deckel herausnehmen und in den Smoothie-Einsatz stecken. So wird verhindert, dass feste Bestandteile aus dem Einsatz in das Getränk fallen.

- Mixbecher umdrehen und mit der Öffnung nach unten abstellen.
- Messerhalter entnehmen.
Dazu den Griff nach oben klappen und den Messerhalter herausziehen.
- Alle Teile reinigen, siehe „Reinigen und Pflegen“.

Universalzerkleinerer

Zum Zerkleinern kleinerer Mengen von Fleisch, Hartkäse, Zwiebeln, Petersilie, Knoblauch, Obst und Gemüse.

Tabelle **Bild G** beachten! Das Zerkleinern von Kaffeebohnen, Pfefferkörnern, Zucker, Mohn und Meerrettich ist nicht zulässig.

Hinweis: Wenn der Universalzerkleinerer nicht im Lieferumfang enthalten ist, kann dieser über den Kundendienst bestellt werden (Bestell-Nr. 12007111).

Verletzungsgefahr durch scharfe Messer / rotierenden Antrieb!

Universalzerkleinerer nur bei ausgeschaltetem Gerät und bei Stillstand des Antriebs abnehmen oder aufsetzen.

Bild D

- Universalzerkleinerer-Becher mit der Öffnung nach oben abstellen.
- Zu zerkleinernde Lebensmittel in den Universalzerkleinerer einfüllen.
- Dichtung auf den Messerhalter auflegen. Darauf achten, dass die Dichtung korrekt aufliegt.

Wichtige Hinweise

Wenn die Dichtung beschädigt ist oder nicht richtig aufgelegt wurde, kann Flüssigkeit auslaufen.

- Messerhalter am Griff erfassen und in den Universalzerkleinerer-Becher einsetzen. Form der Teile beachten (**Bild D-2**)!
- Griff umlegen (**Bild D-3**). Dabei wird der Messerhalter im Universalzerkleinerer-Becher verriegelt.
- Universalzerkleinerer-Becher umdrehen.
- Universalzerkleinerer-Becher auf den Antrieb am Motorblock aufsetzen. Pfeil am Universalzerkleinerer-Becher zeigt auf Punkt am Motorblock.
- Universalzerkleinerer-Becher durch Drehung **im** Uhrzeigersinn bis zum Anschlag befestigen.
- Gerät einschalten: Drehschalter auf **on**.
- Drehschalter auf **Pulse** drehen und festhalten.

oder

- Schnellwahl-Taste  (je nach Modell) betätigen.

Hinweis: Je länger das Gerät eingeschaltet bleibt, desto feiner wird das Schnittgut. Bei Kräutern kann das gewünschte Zerkleinerungsergebnis schon nach sehr kurzer Einschaltzeit erreicht sein.

Nach der Arbeit

- Drehschalter auf **0/off** stellen.
- Netzstecker ziehen.
- Universalzerkleinerer-Becher durch Drehung gegen den Uhrzeigersinn abnehmen.
- Universalzerkleinerer-Becher umdrehen.

- Messerhalter entnehmen. Dazu den Griff nach oben klappen und den Messerhalter herausziehen.
- Universalzerkleinerer-Becher entleeren.
- Reste der zerkleinerten Lebensmittel mit geeignetem Hilfsmittel (z. B. Löffel) aus dem Becher entfernen.
- Alle Teile reinigen, siehe „Reinigen und Pflegen“.

Reinigung und Pflege

Das Gerät ist wartungsfrei!

Gründliche Reinigung gewährleistet eine lange Haltbarkeit. Eine Übersicht zur Reinigung der Einzelteile können Sie

Bild  entnehmen.

Stromschlaggefahr!

Motorblock niemals in Wasser tauchen, nie unter fließendes Wasser halten und nicht in der Spülmaschine reinigen.

Achtung!

Keine scheuernden Reinigungsmittel verwenden. Oberflächen können beschädigt werden.

Tipps:

- Teile am besten sofort nach Gebrauch reinigen. So trocknen Rückstände nicht an, und der Kunststoff wird nicht angegriffen (z. B. durch ätherische Öle in Gewürzen).
- Bei der Verarbeitung von z. B. Möhren und Rotkohl entstehen Verfärbungen an den Kunststoffteilen, die mit einigen Tropfen Speiseöl entfernt werden können.

Motorblock reinigen

- Netzstecker ziehen.
- Motorblock feucht abwischen. Bei Bedarf etwas Spülmittel benutzen.
- Anschließend trockenreiben.

Messerhalter reinigen

Verletzungsgefahr durch scharfe Messer!

Mixermesser nicht mit bloßen Händen berühren. Zum Reinigen Bürste benutzen. Messerhalter nicht in der Spülmaschine, sondern unter fließendem Wasser mit einer Bürste reinigen. Nicht im Wasser liegen lassen! Dichtung zur Reinigung abnehmen.

Mixer reinigen

Mixbecher, Stopfer, Smoothie-Einsatz, Deckel und Messbecher sind spülmaschinenfest.

Tipp: Etwas Wasser mit Spülmittel in den aufgesetzten Mixer geben. Für wenige Sekunden auf Stufe **Pulse** stellen. Wasser ausschütten und Mixer mit klarem Wasser ausspülen.

Universalzerkleinerer reinigen

Der Universalzerkleinerer-Becher ist spülmaschinenfest.

Hilfe bei Störungen

⚠ Verletzungsgefahr!

Vor Behebung einer Störung Netzstecker ziehen.

Wichtiger Hinweis

Der Leuchtring am Drehschalter blinkt schnell,

- wenn der Mixbecher bzw. Universalzerkleinerer-Becher nicht richtig aufgesetzt wurde,
- wenn der Mixbecher bzw. Universalzerkleinerer-Becher während des Betriebes gelöst wird,
- wenn der Motor wegen einer Überlastung während des Betriebs stehenbleibt.

Störung:

Mixer läuft nicht an oder Gerät schaltet während des Betriebes ab.

Mögliche Ursache:

Das Gerät wurde überlastet (z. B. Werkzeug durch ein Lebensmittel blockiert) und die elektronische Sicherung hat ausgelöst.

Behebung:

- Drehschalter auf **0/off** stellen.
- Netzstecker ziehen.
- Ursache der Überlastung beseitigen.
- Gerät wieder in Betrieb nehmen.

Mögliche Ursache:

Mixbecher bzw. Universalzerkleinerer-Becher hat sich gelöst.

Behebung:

- Drehschalter auf **0/off** stellen.
- Mixer bzw. Universalzerkleinerer-Becher richtig aufsetzen und bis zum Anschlag festdrehen.
- Gerät wieder in Betrieb nehmen.

Wichtiger Hinweis

Sollte sich die Störung so nicht beseitigen lassen, wenden Sie sich bitte an den Kundendienst (siehe Kundendienstadressen am Ende dieser Heftes).

Rezepte

Generelle Hinweise:

Feste Zutaten erst mit der halben Menge an Flüssigkeit mixen und danach die restliche Flüssigkeit zugeben.

Bei Zubereitung von Smoothies nach dem Entleeren des Mixbechers diesen erneut aufsetzen und kurz auf höchste Stufe schalten um die restliche Flüssigkeit zu erhalten.

Mayonnaise

Hinweis: Im Mixer kann Mayonnaise nur aus ganzen Eiern zubereitet werden.



Grundrezept:

- 1 Ei
- 15 g Essig oder Zitronensaft
- 1 Prise Salz
- 1 Prise Zucker
- 250 ml Öl

Zutaten müssen die gleiche Temperatur haben.

- Mixer auf niedrige Drehzahl schalten.
- Zutaten (außer Öl) einige Sekunden bei niedriger Drehzahl vermischen.
- Mixer auf höchste Stufe schalten, das Öl durch den Trichter gießen und ca. 2 Minuten mixen.

Heiße Schokolade

- 50-75 g gefrorene Blockschokolade
- ½ l heiße Milch
- Schlagsahne und Schokoraspel nach Wunsch
- Blockschokolade in Stücke (ca. 1 cm) schneiden und im Mixer bei höchster Drehzahl vollständig zerkleinern.
- Mixer ausschalten und die Milch durch den Trichter zugeben.
- 1 Minute bei höchster Drehzahl mixen.
- Heiße Schokolade in Gläser füllen und nach Wunsch mit geschlagener Sahne und Schokoraspel servieren.



Bananen-Eis-Shake

- 2-3 Bananen (ca. 300 g)
- 2-3 geh. EL Vanilleeis oder Zitroneneis (80-100 g)
- 2 Päckchen Vanillezucker
- ½ l Milch
- Alle Zutaten in den Mixerbecher geben.
- Schnellwahl-Taste  oder **High Speed** betätigen.



oder

- 1 Minute bei höchster Drehzahl mixen.

Tipp: Dieses Rezept gelingt auch mit Smoothie-Einsatz.

Früchte-Becher

- 250 g gefrorene Früchte (z. B. Erdbeeren, Banane, Orange, Apfel)
- 50-100 g Zucker
- 500 ml kaltes Wasser
- Eis nach Wunsch
- Früchte schälen und in Stücke schneiden.
- Alle Zutaten (außer Eis) in den Mixerbecher geben.
- Schnellwahl-Taste  oder **High Speed** betätigen.



oder

- 1 Minute bei höchster Drehzahl mixen.
- Evtl. zusammen mit dem Eis servieren.

Tipp: Dieses Rezept gelingt auch mit Smoothie-Einsatz.

Sportler-Cocktail

- 2-3 Orangen (ca. 600 g)
- 1-2 Zitronen (ca. 150 g)
- ½-1 EL Zucker oder Honig
- ¼ l Apfelsaft
- ¼ l Mineralwasser
- evtl. Eiswürfel
- Orangen und Zitronen schälen, in Stücke schneiden.
- Alle Zutaten (außer Apfelsaft und Mineralwasser) in den Mixerbecher geben.
- Schnellwahl-Taste  oder **High Speed** betätigen.



oder

- 1 Minute bei höchster Drehzahl mixen.
- Apfelsaft und Mineralwasser zugeben.
- Kurz mixen, bis das Getränk aufgeschäumt ist.
- Cocktail in Gläser geben und nach Wunsch mit Eiswürfeln servieren.

Tipp: Dieses Rezept gelingt auch mit Smoothie-Einsatz.

Grüner Smoothie

- 1 grüner Apfel (ca. 100 g)
- Saft einer Zitrone (ca. 20 g)
- 20 g Grünkohl
- 10 g Stangensellerie
- 10 g Korianderblätter
- 10 g Leinsamen
- 1 g gemahlene Zimt
- 250 g gekühltes Wasser
- Apfel, Stangensellerie und Grünkohl in Stücke schneiden.
- Etwas von dem Wasser in den Mixerbecher geben.
- Alle festen Zutaten in den Smoothie-Einsatz füllen und mit Wasser auffüllen.
- Schnellwahl-Taste  oder **High Speed** betätigen.



oder

- Auf Stufe **Pulse** für 60 Sekunden mixen.

Tipp: Dieses Rezept gelingt auch ohne Smoothie-Einsatz.

Trauben-Smoothie



- 250 g grüne Weintrauben
- 25 g junger Spinat
- 100 g gefrorene Bananenstücke
- 200 ml kalter grüner Tee (geeignet für Kinder)
- Etwas von dem Tee in den Mixerbecher geben.
- Trauben, Spinat und Bananenstücke in den Smoothie-Einsatz füllen und mit dem restlichen Tee auffüllen.
- Schnellwahl-Taste  oder **High Speed** betätigen.

oder

- Bei höchster Drehzahl mixen, bis der Smoothie fertig ist.

Tip: Dieses Rezept gelingt auch mit Smoothie-Einsatz.

Rote Grütze



- 400 g Früchte (entkernte Sauerkirschen, Himbeeren, Johannisbeeren, Erdbeeren, Brombeeren)
- 100 ml Sauerkirschsafft
- 100 ml Rotwein
- 80 g Zucker
- 1 Päckchen Vanillezucker
- 2 EL Zitronensaft
- 1 Msp. Nelken (gemahlen)
- 1 Prise Zimt (gemahlen)
- 8 Blatt Gelatine
- Gelatine in kaltem Wasser ca. 10 Minuten einweichen.
- Alle Zutaten (außer Gelatine) aufkochen.
- Die Gelatine ausdrücken und in der Mikrowelle schmelzen, nicht kochen.
- Heiße Früchte und Gelatine bei niedriger Drehzahl ca. 1 Minute mixen.
- Grütze in kalt ausgespülte Schälchen füllen und kaltstellen.

Tip: Rote Grütze schmeckt mit geschlagener Sahne oder Vanillesauce.

Basilikum-Pesto



- 10 g Pinienkerne
- 3 g Knoblauch
- 5 g Salz
- 40 g Parmesan-Käse
- 10 g frischer Basilikum
- 70 g Olivenöl
- Pinienkerne, Knoblauch, Salz und Parmesankäse in den Glas-Behälter geben und mit dem Messerhalter verschließen.
- Auf Stufe **Pulse** für 15 Sekunden zerkleinern.
- Basilikum und Olivenöl zugeben und alles für 10 Sekunden auf Stufe **Pulse** vermischen.

Kürbis-Suppe



- 600 g gelb fleischiger Kürbis
- 200 g Kartoffeln
- 1 l Gemüsebrühe
- 2 Zwiebeln
- 2 Knoblauchzehen
- Gemahlener Pfeffer und Salz
- 30 g Butter
- 2 Esslöffel Olivenöl extra vergine
- 5–6 Blatt Basilikum
- 2–3 Blatt Salbei
- 1 Zweig Petersilie
- 1 Zweig Thymian
- 1 Zweig Majoran
- ¼ Teelöffel Zimt gemahlen
- Geriebener Parmesan nach Geschmack
- Den Kürbis in Spalten schneiden und Schale und Kerne entfernen. Kürbis in kleine Stücke schneiden.
- Die Kartoffeln schälen und ebenfalls in kleine Stücke schneiden.
- Die Zwiebeln schälen, fein hacken und in einer Pfanne mit Butter, Olivenöl und gehacktem Knoblauch sanft anbraten.
- Kürbis- und Kartoffelstücke hinzufügen und unter Rühren weich dünsten. Nach und nach die Gemüsebrühe hinzufügen und die zu einem Sträußchen gebundenen Kräuter dazugeben.

- Für etwa 25-30 Minuten bei schwacher Hitze köcheln lassen und bei Bedarf weitere Brühe zufügen.
- Das Kräuter-Sträußchen herausnehmen.
- Mit Salz und Pfeffer abschmecken, mit einer Prise Zimt und einem Schuss Olivenöl extra vergine verfeinern.
- Nacheinander jeweils ein Viertel (max. 500 ml) der Gesamtmenge in den Mixerbecher geben und pürieren.
- Zum Servieren mit fein geriebenem Parmesan bestreuen.

Möhrensuppe mit Kreuzkümmel

- 780 g Möhren
- 720 ml Wasser
- 1 TL Kreuzkümmel
- Salz und Pfeffer
- Die Möhren in Würfel schneiden (ca. 15x15 mm).
- Die Möhren und das Wasser in den Mixerbecher geben.
- Für Sekunden bei maximaler Geschwindigkeit mixen.
- Die Mischung in einen Kochtopf geben und den Kreuzkümmel dazugeben.
- Alles für 30 Minuten kochen. Sie können während des Kochens Wasser dazugeben, wenn die Suppe dünner gewünscht wird.
- Mit Salz und Pfeffer abschmecken.



Entsorgung



Entsorgen Sie die Verpackung umweltgerecht. Dieses Gerät ist entsprechend der europäischen Richtlinie 2012/19/EU über Elektro- und Elektronikaltgeräte (waste electrical and electronic equipment – WEEE) gekennzeichnet. Die Richtlinie gibt den Rahmen für eine EU-weit gültige Rücknahme und Verwertung der Altgeräte vor. Über aktuelle Entsorgungswege bitte beim Fachhändler informieren.

Garantiebedingungen

Für dieses Gerät gelten die von unserer jeweils zuständigen Landesvertretung herausgegebenen Garantiebedingungen des Landes, in dem das Gerät gekauft wurde. Sie können die Garantiebedingungen jederzeit über Ihren Fachhändler, bei dem Sie das Gerät gekauft haben, oder direkt bei unserer Landesvertretung anfordern. Die Garantiebedingungen für Deutschland und die Adressen finden Sie auf den letzten vier Seiten dieses Heftes. Darüber hinaus sind die Garantiebedingungen auch im Internet unter der benannten Webadresse hinterlegt. Für die Inanspruchnahme von Garantieleistungen ist in jedem Fall die Vorlage des Kaufbeleges erforderlich.

Änderungen vorbehalten.

Conformité d'utilisation

Cet appareil est destiné exclusivement à une utilisation domestique et non professionnelle. Utiliser cet appareil uniquement pour des quantités de préparations culinaires courantes et pour des durées de service normales.

Cet appareil convient pour mélanger les produits alimentaires liquides et mi-durs, à broyer / hacher les fruits et légumes crus, à réduire les préparations en purée et pour broyer les produits alimentaires surgelés (les fruits par exemple) ou les glaçons. L'appareil ne doit pas servir à transformer d'autres substances ou objets. D'autres applications sont possibles à condition d'utiliser d'autres accessoires homologués par le fabricant. Utiliser l'appareil uniquement avec des pièces et accessoires d'origine homologués. Ne jamais utiliser les accessoires destinés à d'autres appareils. Utiliser l'appareil uniquement dans des pièces intérieures à température ambiante et jusqu'à 2 000 m d'altitude.

Consignes de sécurité importantes

Lire attentivement cette notice d'utilisation. Respecter les instructions qu'elle contient et la ranger soigneusement! Si l'appareil change de propriétaire, lui remettre cette notice. Le non-respect des instructions permettant d'utiliser correctement l'appareil dégage le fabricant de toute responsabilité envers les dommages qui pourraient en résulter. Cet appareil peut être utilisé par des personnes aux capacités physiques, sensorielles ou mentales réduites ou des personnes inexpérimentées, à condition qu'elles soient surveillées ou qu'elles aient été informées de l'utilisation sûre de l'appareil et qu'elles comprennent les risques inhérents à son usage. Il faut tenir les enfants à l'écart de l'appareil et du cordon de branchement et ne pas leur permettre d'utiliser l'appareil. Ne pas laisser les enfants jouer avec l'appareil. Le nettoyage et l'entretien incombant à l'utilisateur ne doivent pas être effectués par des enfants.

⚠ Risque de chocs électriques et d'incendie !

- Ne brancher et n'utiliser l'appareil que conformément aux indications figurant sur la plaque signalétique. N'utiliser l'appareil que si son cordon d'alimentation et l'appareil lui-même ne présentent aucun dommage. Afin d'écartier tout danger, seul notre service après-vente est habilité à réparer l'appareil, comme par exemple, procéder au remplacement d'un cordon d'alimentation endommagé.
- Ne jamais raccorder l'appareil à des minuteries ou à des prises pouvant être commandées à distance. Surveiller toujours l'appareil pendant son fonctionnement!

- Ne jamais poser l'appareil sur des surfaces chaudes (tables de cuisson par ex.) ou à proximité de celles-ci. Ne pas mettre le cordon d'alimentation en contact avec des éléments brûlants et ne pas le faire glisser sur des arêtes vives.
- Ne jamais plonger l'appareil de base dans l'eau ou le mettre dans un lave-vaisselle. Ne jamais utiliser de nettoyeur à vapeur. Ne pas utiliser l'appareil avec les mains humides.
- L'appareil doit toujours être débranché du secteur, après chaque utilisation, lorsqu'il n'est pas sous surveillance, lorsqu'il doit être monté ou démonté, avant de le nettoyer et en cas de panne.

Risques de blessures !

- Attention quand vous manipulez les lames acérées lors du vidage du récipient ou de son nettoyage.
- L'appareil doit être éteint et débranché du secteur avant de procéder au changement d'accessoires ou de pièces complémentaires mobiles en fonctionnement.
- Ne jamais introduire les doigts dans le mixeur en place. Travailler toujours avec un mixeur entièrement monté et son couvercle en place ! Ne retirer et ne poser le bol mixeur qu'après avoir éteint l'appareil et que l'entraînement s'est immobilisé. Après avoir éteint l'appareil, les lames continuent de tourner pendant un instant.
- Travailler toujours avec le broyeur universel assemblé au complet ! Ne retirer et ne poser le broyeur universel qu'après avoir éteint l'appareil et que l'entraînement s'est immobilisé.

Risque de brûlures !

- Lors de la préparation d'aliments mélangés très chauds, de la vapeur traverse l'entonnoir ménagé dans le couvercle. Pendant le travail, toujours tenir fermement le couvercle d'une main. Ce faisant, ne jamais introduire les doigts dans l'orifice d'ajout !
- Verser, dans le bol mixeur, au maximum 0,5 litre de liquide chaud ou moussant.
- Prudence au moment de verser des liquides très chauds dans l'appareil, car de la vapeur brûlante pourrait en jaillir subitement.

Risque d'asphyxie !

Ne jamais laisser les enfants jouer avec les emballages.

Attention !

- Veiller à ce qu'aucun corps étranger ne se trouve dans le bol mixeur. Ne pas introduire d'objets (p. ex. couteau, cuillère) dans le bol mixeur. Utiliser exclusivement le pilon poussoir fourni !
- Ne jamais laisser l'appareil allumé plus longtemps que nécessaire au traitement des produits alimentaires. Ne pas faire tourner l'appareil à vide.

⚠ Important!

Nettoyer soigneusement l'appareil après chaque utilisation ou après une longue durée sans utilisation. → « *Nettoyage et entretien* » voir page 20

Vous venez d'acheter ce nouvel appareil Bosch et nous vous en félicitons cordialement. Sur notre site Web, vous trouverez des informations avancées sur nos produits.

Sommaire

Conformité d'utilisation	14
Consignes de sécurité importantes	14
Systèmes de sécurité	16
Vue d'ensemble	16
Utilisation	17
Nettoyage et entretien	20
Dérangements et remèdes	21
Recettes	21
Mise au rebut	24
Garantie	24

Systèmes de sécurité**Sécurité anti-enclenchement**

L'appareil ne peut s'allumer que si le bol mixeur a été tourné à fond jusqu'à la butée.

Coupure automatique

L'appareil s'éteint automatiquement si le bol mixeur a été détaché par mégarde pendant le travail.

Sécurité anti-surcharge

Si le moteur s'éteint tout seul pendant l'utilisation, ceci signifie que la protection anti-surcharge s'est activée.

Causes possibles :

- Trop fortes quantités d'aliments,
- Trop longue durée d'utilisation.

Pour savoir comment procéder si le système de sécurité s'active, voir « Dérangements et remèdes ».

Vue d'ensemble

La notice d'utilisation vaut pour différents modèles. Veuillez déplier les volets illustrés.



Figure A**1 Bloc-moteur****2 Interrupteur rotatif à anneaux lumineux**

L'anneau lumineux clignote lentement lorsque l'appareil est prêt (**on**). L'anneau reste constamment allumé pendant le fonctionnement de l'appareil. Un clignotement rapide signale un défaut (voir « Problèmes et remèdes »).

0/off	Arrêt
on	Appareil allumé
min	Vitesse la plus basse
max	Vitesse la plus élevée
Pulse	Marche momentanée à la plus haute vitesse. Maintenir l'interrupteur en position pendant la durée souhaitée.

3 Touches de sélection rapide

Touches pré-réglées, pour des résultats optimaux.

	Pour broyer des glaçons (glace pilée). Actionnez la touche 1 fois brièvement.
 *	Pour préparer des boissons et smoothies Actionnez la touche 1 fois brièvement. Pour obtenir un résultat encore plus fin, appuyez une seconde fois sur la touche.
 *	Pour broyer dans le broyeur universel. Actionnez la touche 1 fois brièvement. Tenez compte du tableau à la figure C!
High Speed	Pour préparer des boissons et smoothies. Actionner la touche 1 fois brièvement. L'appareil tourne avec une vitesse trois fois supérieure.

Après avoir actionné les touches de sélection rapide (☰ / ☱ / ☲ / ☳ / High Speed), le programme préréglé s'exécute. Pour mettre fin prématurément au programme, actionnez une touche quelconque de sélection rapide ou amenez le sélecteur rotatif sur **0/off**.

4 Enroulage du câble

5 Entraînement

6 Porte-lame avec couteau mixeur / couteau broyeur et joint

Selon le modèle : est utilisé pour le bol mixeur et le bol du broyeur universel.

7 Bol mixeur en verre borosilicaté

Particulièrement résistant à la chaleur, permet aussi de traiter des ingrédients très chauds.

8 Couvercle avec orifice d'ajout

9 Gobelet de dosage gradué (50 ml max.)

10 Insert pour smoothie*

Pour préparer des jus et smoothies à partir de fruits et d'autres ingrédients. L'insert veille à filtrer les pépins et d'autres corps solides, et à empêcher qu'ils pénètrent dans les boissons.

11 Gobelet du broyeur universel*

12 Pilon poussoir

Pour pousser les ingrédients qui collent en périphérie ou se laissent mal mixer en direction de la lame du mixeur.

* Selon le modèle.

Utilisation

Préparatifs

- Avant de les utiliser pour la première fois, nettoyez soigneusement l'appareil et ses accessoires, voir le chapitre intitulé « Nettoyage et entretien ».
- Posez le bloc moteur sur une surface lisse, stable et propre.
- Déroulez le cordon d'alimentation jusqu'à la longueur voulue.

Mixeur

Le mixeur convient aux tâches suivantes :

- Mixer et faire mousser les liquides.
- Broyer et hacher les fruits crus, les légumes, les noix et le chocolat.
- Réduire en purée les soupes, les fruits et légumes cuits.
- Préparer des mayonnaises et des sauces.

L'appareil est destiné aux quantités suivantes :

Aliments solides	100 g
Liquides	1,5 l max.
Liquides brûlants ou moussants	0,5 l max.

⚠ Risque de blessures avec les lames tranchantes / l'entraînement en rotation !

N'introduisez jamais les doigts dans le bol mixeur mis en place ! Travaillez toujours avec un mixeur entièrement monté et son couvercle en place. Ne retirez ou posez le bol mixeur qu'après avoir éteint l'appareil et que l'entraînement s'est immobilisé. Après avoir éteint l'appareil, les lames continuent de tourner pendant un instant.

⚠ Risque de brûlure !

Lorsque vous traitez des aliments mélangés très chauds, de la vapeur traverse l'entonnoir ménagé dans le couvercle. Dans le bol mixeur, versez au maximum 0,5 litre de liquide très chaud ou moussant.

Attention !



Ne faites pas tourner le mixeur à vide. Travaillez toujours avec l'appareil entièrement monté. Posez le bol mixeur sur le bloc moteur et tournez-le à fond jusqu'à la butée.

Figure 



- Déposez le bol mixeur avec le fond du bol tourné vers le haut.
- Posez le joint sur le porte-lame. Veillez à ce que le joint soit correctement en applique.

Consignes importantes



Si le joint est endommagé ou s'il n'a pas été correctement posé, du liquide risque de couler.

- Saisissez le porte-lame par la poignée et placez-le dans le bol mixeur. Respectez la forme des pièces (**fig. -2a**) !
- Repliez la poignée (**fig. -2b**). Cela a pour effet de verrouiller le porte-lame dans le bol mixeur.
- Retournez le bol mixeur.
- Posez le bol mixeur sur le mécanisme d'entraînement sur le bloc moteur. La flèche sur le bol mixeur regarde le point sur le bloc moteur.
- Fixez le bol mixeur en le tournant dans le sens des aiguilles d'une montre jusqu'à la butée.
- Ajoutez des ingrédients.
- Mettez le couvercle en place et enfoncez-le jusqu'à la butée.
- Introduisez le gobelet gradué dans l'orifice d'ajout.
- Introduisez la fiche dans la prise de courant.
- Allumez l'appareil : Positionnez le bouton rotatif sur on.
- Réglez le sélecteur rotatif sur la vitesse de travail voulue.

ou

- Actionnez la touche de sélection rapide souhaitée (,  ou **High Speed**).
- Pendant le mixage, maintenez le couvercle par les bords. Ne placez pas les doigts au-dessus de l'ouverture pour ajout.

Recommandation pour la vitesse

Préparer de la mayonnaise	min/max*
Soupes	max
Smoothies	 */ High Speed/max
Fruits et légumes crus	max
Cocktails, milk-shakes	 */ High Speed/max
Ingrédients gelés	max
Glaçons	 / Pulse
Ingrédients très durs	Pulse

* selon le modèle

min = Vitesse la plus faible

max = Vitesse la plus élevée

High Speed = Vitesse jusqu'à trois fois supérieure

Rajouter des ingrédients

- Amenez l'interrupteur rotatif sur la position **0/off**.

Soit

- Enlevez le couvercle.

- Rajouter des ingrédients :

ou

- Retirez le gobelet gradué.
- Par l'orifice d'ajout, introduisez des liquides et des ingrédients fermes (de petite taille).
- Rallumez l'appareil.

Utiliser le pilon poussoir** Risques de blessures !**

Ne jamais utiliser le pilon poussoir sans couvercle !

Figure 

- Retirez le gobelet gradué.
- Insérer le pilon poussoir fourni dans l'orifice.
- Pousser les ingrédients avec le pilon poussoir en direction de la lame. Pour cela, faire glisser le pilon poussoir dans les coins et le long des parois du bol mixeur.
- Ensuite, retirer le pilon poussoir. Introduisez le gobelet gradué dans l'orifice d'ajout.

Remarque : l'utilisation du pilon poussoir peut améliorer considérablement le résultat de mixage.

Travailler avec l'accessoire pour smoothies

Avec cet accessoire, la préparation des smoothies avec des fruits frais, du lait, lait de soja, yaourt et de jus réussit particulièrement bien.

Figure

- Préparez le mixeur comme décrit précédemment.
- Après avoir posé le bol mixeur et l'avoir tourné à fond, introduisez l'insert pour smoothie dans le bol mixeur.
- Mettez le couvercle en place et enfoncez-le jusqu'à la butée.
- Introduisez la fiche dans la prise de courant.
- Versez les ingrédients par l'orifice d'ajout.

Attention !

N'introduisez pas de gros ingrédients durs dans le bol mixeur, par exemple des noyaux d'avocat ou de prune.

- Introduisez le gobelet gradué dans l'orifice d'ajout.
- Allumez l'appareil.

Après le travail

- Amenez l'interrupteur rotatif sur la position **0/off**.
- Débranchez la fiche mâle de la prise de courant.
- Retirez le bol mixeur en tournant en sens inverse des aiguilles d'une montre.
- Retirez le couvercle du bol mixeur.
- Videz le bol mixeur.

Remarque pour l'accessoire à smoothie :

Retirez le gobelet gradué du couvercle et introduisez-le dans l'accessoire à smoothie. Cela empêche les ingrédients solides de traverser l'accessoire et de tomber dans la boisson.

- Tournez le bol mixeur et déposez-le avec l'orifice tourné vers le bas.
- Retirez le porte-lame. Pour ce faire, dépliez la poignée vers le haut et extrayez le porte-lame.
- Nettoyez toutes les pièces, voir « Nettoyage et entretien ».

Broyeur universel

pour broyer de petites quantités de viande, de fromage dur, d'oignons, de persil, d'ail, de fruits et légumes.

Tenez compte du tableau à la **figure ** !

Le broyage de grains de café, de grains de poivre, de sucre, de graines de pavot et de raifort n'est pas admis.

Remarque : Si le broyeur universel n'a pas été livré d'origine, vous pouvez le commander auprès du service après-vente (n° de réf. 12007111).

Risque de blessures avec les lames tranchantes / l'entraînement en rotation !



Ne retirez ou posez le broyeur universel qu'après avoir éteint l'appareil et que l'entraînement s'est immobilisé.

Figure

- Déposez le gobelet du broyeur universel avec l'orifice tourné vers le haut
- Dans le broyeur universel, versez les aliments à broyer.
- Posez le joint sur le porte-lame. Veillez à ce que le joint soit correctement en applique.

Consignes importantes

Si le joint est endommagé ou s'il n'a pas été correctement posé, du liquide risque de couler.

- Saisissez le porte-lame par la poignée et mettez-le en place dans le gobelet du broyeur universel. Respectez la forme des pièces (**fig. -2**) !
- Repliez la poignée (**fig. -3**). Ce geste verrouille le porte-lame dans le gobelet du broyeur universel.
- Retournez le gobelet du broyeur universel.

- Posez le gobelet du broyeur universel sur le mécanisme d'entraînement sur le bloc moteur. La flèche sur le gobelet du broyeur universel regarde le point sur le bloc moteur.
- Fixez le gobelet du broyeur universel en le tournant dans le sens des aiguilles d'une montre jusqu'à la butée.
- Allumez l'appareil : Positionnez le bouton rotatif sur on.
- Amenez le sélecteur rotatif sur **Pulse** et maintenez-le en position.

ou

- Actionner la touche de sélection rapide  (selon le modèle).

Remarque : Plus l'appareil reste allumé longtemps et plus les aliments sont broyés fins. Avec les herbes culinaires, le résultat de broyage souhaité peut être atteint au bout d'une période de fonctionnement très courte.

Après le travail

- Amenez l'interrupteur rotatif sur la position **0/off**.
- Débranchez la fiche mâle de la prise de courant.
- Retirez le gobelet du broyeur universel en tournant en sens inverse des aiguilles d'une montre.
- Retournez le gobelet du broyeur universel.
- Retirez le porte-lame. Pour ce faire, dépliez la poignée vers le haut et extrayez le porte-lame.
- Videz le gobelet du broyeur universel.
- Avec un accessoire approprié (une cuillère par exemple), retirez les produits alimentaires broyés du gobelet.
- Nettoyez toutes les pièces, voir « Nettoyage et entretien ».

Nettoyage et entretien

L'appareil ne nécessite aucun entretien ! Un nettoyage soigné garantit une longue durée d'utilisation. Vous trouverez un aperçu du nettoyage des pièces détachées dans la **figure 14**.

Risque d'électrocution !

Ne plongez jamais le bloc moteur dans l'eau, ne le nettoyez jamais sous l'eau du robinet et ne le passez pas au lavevaisselle.

Attention !

N'utilisez pas de détergent abrasif. Vous risquez d'endommager les surfaces.

Astuces :

- Nettoyez les pièces de préférence immédiatement après utilisation. Ceci empêche les résidus de sécher dedans et d'attaquer le plastique (par exemple par les huiles essentielles présentes dans les épices).
- Lors du traitement de carottes et de chou rouge par exemple, les pièces en plastique changent de couleur ; vous pourrez supprimer cette coloration avec quelques gouttes d'huile alimentaire.

Nettoyer le bloc moteur

- Débranchez la fiche mâle de la prise de courant.
- Essuyez le bloc moteur avec un essuie-tout humide. Si nécessaire, ajoutez un peu de produit à vaisselle.
- Ensuite, séchez-le en frottant avec un essuie-tout sec.

Nettoyer le porte-lame

Risque de blessures avec les lames tranchantes !

Ne touchez pas les lames du mixeur avec les mains nues. Pour nettoyer, utilisez une brosse.

Ne lavez pas le porte-lame au lave-vaisselle, mais avec une brosse sous l'eau du robinet. Ne le laissez pas séjourner dans l'eau ! Pour le nettoyage, retirez le joint.

Nettoyer le mixeur

Le bol mixeur, pilon poussoir, l'accessoire à smoothie, le couvercle et le gobelet gradué vont au lave-vaisselle

Un conseil : dans le mixeur en place, versez un peu d'eau additionnée de produit à vaisselle. Réglez l'entraînement pendant quelques secondes sur la position **Pulse**. Jetez ensuite l'eau puis rincez le mixeur à l'eau claire.

Nettoyage du broyeur universel

Le gobelet du broyeur universel passe au lave-vaisselle.

Dérangements et remèdes

⚠ Risque de blessures !

Avant de supprimer un dérangement, débranchez la fiche mâle de la prise de courant.

Remarque importante

L'anneau lumineux du sélecteur clignote rapidement,

- si le bol mixeur et/ou le gobelet du broyeur universel n'a pas été correctement mis en place,
- si le bol mixeur et/ou le gobelet du broyeur universel se détachent pendant l'utilisation,
- si pendant le fonctionnement le moteur cesse de tourner en raison d'une surcharge.

Dérangement :

L'appareil ne démarre pas ou il s'éteint pendant le fonctionnement.

Cause possible :

L'appareil a subi une surcharge (par exemple un accessoire a été brutalement stoppé par un produit alimentaire) et le fusible électronique a disjoncté.

Remède :

- Amenez l'interrupteur rotatif sur la position **0/off**.
- Débranchez la fiche mâle de la prise de courant.
- Supprimez la cause de la surcharge.
- Remettez l'appareil en service.

Cause possible :

Le bol mixeur et/ou le gobelet du broyeur universel s'est détaché.

Remède :

- Amenez l'interrupteur rotatif sur la position **0/off**.
- Posez correctement le bol mixeur et / ou le gobelet du broyeur universel et tournez à fond jusqu'à la butée.
- Remettez l'appareil en service.

Remarque importante

Si le dérangement persiste, veuillez vous adresser au service après-vente (voir les adresses du service après-vente à la fin de la présente.

Recettes

Remarques générales :

Mélangez d'abord les ingrédients fermes avec la moitié du liquide, puis ajoutez le reste du liquide.

Pour préparer des smoothies, remettez le bol mixeur en place après l'avoir vidé et mixez brièvement en utilisant la vitesse la plus élevée pour extraire le reste de liquide.

Mayonnaise

Remarque: avec le mixeur, vous pouvez préparer la mayonnaise uniquement avec des oeufs entiers.



Recette de base :

- 1 oeuf
- 15 g de vinaigre ou de jus de citron
- 1 pincée de sel
- 1 pincée de sucre
- 250 ml d'huile

Les ingrédients doivent tous être à la même température.

- Enclenchez le mixeur sur une vitesse basse.
- Pendant quelques secondes, mélangez les ingrédients (sauf l'huile) en utilisant une vitesse basse.
- Réglez le mixeur sur la puissance la plus élevée, versez l'huile par l'entonnoir puis mixez pendant 2 minutes environ.

Chocolat chaud



- 50-75 g de chocolat de ménage en morceaux glacé
- ½ l de lait très chaud
- Crème fouettée et copeaux de chocolat selon le goût
- Coupez la tablette de chocolat en morceaux (1 cm env.), puis broyez-le complètement dans le mixeur réglé sur la vitesse la plus élevée.
- Éteignez le mixeur puis versez le lait par l'entonnoir.
- Mixez pendant une minute en utilisant la vitesse la plus élevée.
- Versez le chocolat chaud dans des verres, puis servez avec de la crème fouettée et des copeaux de chocolat, selon le goût.

Milk-shake à la banane



- 2 ou 3 bananes (env. 300 g)
- 2 ou 3 cuillères à soupe bombées de glace à la vanille ou au citron (80-100 g)
- 2 sachet de sucre vanillé
- ½ l de lait
- Versez tous les ingrédients dans le bol mixeur.
- Actionner la touche de sélection rapide  ou **High Speed**.

ou

- Mixez pendant une minute en utilisant la vitesse la plus élevée.

Un conseil : cette recette réussit aussi avec l'accessoire à smoothie.

Cocktail de fruits



- 250 g de fruits congelés (par exemple des fraises, bananes, oranges, pommes)
- 50 à 100 g de sucre
- 500 ml d'eau froide
- Glace selon le goût
- Pelez les fruits puis coupez-les en morceaux.
- Versez tous les ingrédients (sauf la glace) dans le bol mixeur.

- Actionner la touche de sélection rapide  ou **High Speed**.

ou

- Mixez pendant une minute en utilisant la vitesse la plus élevée.
- Servez, en accompagnant éventuellement de glace.

Un conseil : cette recette réussit aussi avec l'accessoire à smoothie.

Cocktail du sportif



- 2 ou 3 oranges (env. 600 g)
- 1 ou 2 citrons (env. 150 g)
- une demi ou une cuillère à soupe de sucre ou de miel
- 250 ml de jus de pomme
- 250 ml d'eau minérale
- Des glaçons selon le goût
- Pelez les oranges et les citrons ; coupez-les en morceaux.
- Versez tous les ingrédients (sauf le jus de pommes et l'eau minérale) dans le bol mixeur.
- Actionner la touche de sélection rapide  ou **High Speed**.

ou

- Mixez pendant une minute en utilisant la vitesse la plus élevée.
- Ajoutez le jus de pomme et l'eau minérale.
- Mixez pendant un instant pour que la boisson devienne mousseuse.
- Versez le cocktail dans des verres, et servez avec des glaçons selon le goût.

Un conseil : cette recette réussit aussi avec l'accessoire à smoothie.

Smoothie vert



- 1 pomme verte (env. 100 g)
- Jus d'un citron (env. 20 g)
- 20 g de chou vert
- 10 g de céleri branche
- 10 g de feuilles de coriandre
- 10 g lin
- 1 g de cannelle en poudre
- 250 g d'eau glacée

- Coupez la pomme, le céleri-branche et le chou vert en morceaux.
- Versez un peu d'eau minérale dans le bol mixeur.
- Versez tous les ingrédients fermes dans l'accessoire à smoothie puis finissez de remplir avec l'eau.
- Actionner la touche de sélection rapide  ou **High Speed**.

ou

- Mixez pendant 60 secondes sur la vitesse **Pulse**.

Un conseil : cette recette réussit aussi sans accessoire à smoothie.

Smoothie aux raisins

- 250 g de raisins verts
- 25 g de jeunes pousses d'épinards
- 100 g de morceaux de banane congelés
- 200 ml de thé vert froid (adapté aux enfants)
- Versez un peu de thé dans le bol mixeur.
- Dans l'accessoire à smoothie, mettez les raisins, les épinards et les morceaux de banane, puis finissez de remplir avec le thé restant.
- Actionner la touche de sélection rapide  ou **High Speed**.

ou

- Mélangez à la plus haute vitesse jusqu'à ce que le smoothie soit prêt.

Un conseil : cette recette réussit aussi avec l'accessoire à smoothie.

Compote de fruits rouges

- 400 g de fruits (griottes dénoyautées, framboises, groseilles, cassis, fraises, mures)
- 100 ml de jus de griottes
- 100 ml de vin rouge
- 80 g de sucre
- 1 sachet de sucre vanillé
- 2 cuillères à soupe de jus de citron
- 1 clou de girofle (moulu)
- 1 pincée de cannelle (moulue)
- 8 feuilles de gélatine



- Faites ramollir la gélatine dans de l'eau froide pendant 10 minutes environ.
- Portez à ébullition tous les ingrédients (sauf la gélatine).
- Pressez la gélatine puis faites-la fondre au micro-ondes, sans la faire cuire.
- En utilisant une vitesse moyenne, mixez les fruits chauds et la gélatine pendant une minute environ.
- Versez la compote dans des coupes passées sous l'eau froide puis mettez-les au frais.

Un conseil : la compote de fruits rouges est délicieuse accompagnée de crème fouettée ou de crème à la vanille.

Pistou au basilic

- 10 g de pignons
- 3 g ail
- 5 g de sel
- 40 g de parmesan
- 10 g de basilic frais
- 70 g d'huile d'olive
- Mettez les pignons, l'ail, le sel et le parmesan dans le récipient en verre et obturez-le avec le porte-lame.
- Broyez pendant 15 secondes sur la vitesse **Pulse**.
- Ajoutez le basilic et l'huile d'olive et mélangez le tout pendant 10 secondes à la vitesse **Pulse**.



Soupe de courge

- 600 g de courge à chair jaune
- 200 g de pommes de terre
- 1 l de bouillon de légume
- 2 oignons
- 2 gousses d'ail
- Poivre moulu et sel
- 30 g de beurre
- 2 c. à soupe d'huile d'olive extra vierge
- 5-6 feuilles de basilic
- 2-3 feuilles de sauge
- 1 branche de persil
- 1 branche de thym
- 1 branche de marjolaine
- ¼ c. à café de de cannelle moulue
- Parmesan râpé selon vos goûts



- Découpez la courge en tranches puis retirez la peau et les graines. Découpez les tranches de courge en petits morceaux.
- Épluchez les pommes de terre et découpez-les également en petits morceaux.
- Pelez les oignons, hachez-les finement et saisissez-les en douceur avec le beurre, l'huile d'olive et l'ail haché.
- Rajoutez les morceaux de courge et de pomme de terre, puis faites-les blondir tout en remuant. Peu à peu, rajoutez le bouillon de légumes ainsi que les herbes culinaires liées en bouquet.
- Laissez mijoter à feu doux pendant 25 à 30 minutes, rajoutez du bouillon suivant besoin.
- Retirez le bouquet d'herbes culinaires.
- Rectifiez le goût avec du sel et du poivre, affinez-le avec une pincée de cannelle et un filet d'huile d'olive extra-vierge.
- Verser un quart (max. 500 ml) de la quantité totale dans le bol mixeur et réduire en purée.
- Servez cette soupe après avoir saupoudré un peu de parmesan dessus.

Soupe de carottes au cumin



- 780 g de carottes
- 720 ml d'eau
- 1 c.c. de cumin
- Sel, poivre
- Couper les carottes en dés (d'env. 15 x 15 mm).
- Placer les carottes dans le bol mixeur et verser l'eau.
- Mixer pendant quelques secondes à la vitesse maximale.
- Verser la préparation dans un faitout puis ajouter le cumin.
- Faire cuire le tout pendant 30 minutes. Vous pouvez ajouter de l'eau pendant la cuisson si vous souhaitez une soupe moins épaisse.
- Saler et poivrer.

Mise au rebut



Éliminez l'emballage en respectant l'environnement. Cet appareil est marqué selon la directive européenne 2012/19/UE relative aux appareils électriques et électroniques usagés (waste electrical and electronic equipment – WEEE). La directive définit le cadre pour une reprise et une récupération des appareils usagés applicables dans les pays de la CE. S'informer auprès du revendeur sur la procédure actuelle de recyclage.



Garantie

Les conditions de garantie applicables sont celles publiées par notre distributeur dans le pays où a été effectué l'achat. Le revendeur chez qui vous vous êtes procuré l'appareil fournira les modalités de garantie sur simple demande de votre part. En cas de recours en garantie, veuillez toujours vous munir de la preuve d'achat.

Sous réserve de modifications.

Uso corretto

Questo apparecchio è pensato esclusivamente per l'utilizzo in abitazioni private e in ambito domestico. Utilizzare l'apparecchio solo per quantità e tempi di preparazione usuali nell'attività domestica.

Questo apparecchio è adatto per miscelare alimenti liquidi o semisolidi, per sminuzzare/tritare frutta e verdura cruda, per frullare e passare alimenti e per sminuzzare alimenti surgelati (ad es. frutta) o tritare cubetti di ghiaccio. L'apparecchio non deve essere utilizzato per lavorare altri oggetti o sostanze. Altri impieghi sono possibili se si utilizzano ulteriori accessori autorizzati dal produttore. Usare l'apparecchio solo con gli accessori e i ricambi originali approvati. Non utilizzare mai le parti degli accessori con altri apparecchi. Usare l'apparecchio solo in ambienti interni a temperatura ambiente e ad un'altitudine massima di 2000 m s.l.m.

Importanti avvertenze di sicurezza

Leggere attentamente le istruzioni per l'uso, osservarle e conservarle! Se l'apparecchio viene ceduto, allegare anche le presenti istruzioni. L'inosservanza delle istruzioni per l'uso corretto dell'apparecchio esclude la responsabilità del costruttore per i danni da essa derivanti. Questo apparecchio può essere usato da persone con ridotte facoltà psichiche, sensoriali o mentali o con conoscenze e/o esperienza insufficienti, purché siano sotto il controllo di persone adulte o siano state istruite sull'uso sicuro dell'apparecchio e abbiano compreso i pericoli connessi all'uso dello stesso. I bambini devono essere tenuti lontani dall'apparecchio e dal cavo di alimentazione e non devono utilizzare l'apparecchio. I bambini non devono giocare con l'apparecchio. La pulizia e la manutenzione a cura dell'utente non devono essere eseguite da bambini.

⚠ Pericolo di scossa elettrica e pericolo d'incendio!

- Collegare e usare l'apparecchio solo rispettando i dati della targhetta d'identificazione. Usare l'apparecchio solo se il cavo di alimentazione e l'apparecchio stesso non presentano danni. Al fine di evitare pericoli, le riparazioni dell'apparecchio, come ad es. la sostituzione del cavo di alimentazione, devono essere eseguite solo dal nostro servizio assistenza clienti.
- Non collegare mai l'apparecchio a timer o a prese telecomandate. Sorvegliare sempre l'apparecchio durante il funzionamento!
- Non disporre l'apparecchio sopra oppure in prossimità di superfici molto calde, come per es. fornelli. Non mettere mai il cavo d'alimentazione a contatto con parti calde o tirarlo sopra spigoli vivi.

- Non immergere mai l'apparecchio base in acqua né lavarlo in lavastoviglie. Non pulire con il vapore. Non usare l'apparecchio con le mani bagnate.
- L'apparecchio va sempre scollegato dalla corrente elettrica dopo ogni utilizzo, se lasciato incustodito, prima del montaggio, dello smontaggio, della pulizia e in caso di guasti.

Pericolo di lesioni!

- Prestare cautela nel maneggiare lame affilate durante lo svuotamento del contenitore e durante la pulizia.
- Prima di sostituire accessori o parti aggiuntive che durante il funzionamento si muovono, l'apparecchio deve essere spento e staccato dalla corrente.
- Non introdurre mai le mani nel frullatore collegato. Lavorare sempre con il frullatore completamente montato e sempre con il coperchio applicato! Rimuovere o applicare il bicchiere frullatore solo ad apparecchio spento e ingranaggio fermo. Dopo lo spegnimento la lama continua a girare per qualche istante.
- Lavorare sempre con il mini-tritatutto completamente montato! Rimuovere o applicare il mini-tritatutto solo ad apparecchio spento e ingranaggio fermo.

Pericolo di scottature!

- Durante la lavorazione di alimenti molto caldi, dall'imbuto nel coperchio esce vapore. Durante il funzionamento tenere sempre il coperchio con una mano, senza però metterla sopra l'apertura di aggiunta ingredienti!
- Introdurre nel bicchiere frullatore massimo 0,5 litri di liquido se è molto caldo o sviluppa schiuma.
- Prestare attenzione quando si versano liquidi molto caldi nell'apparecchio, poiché può fuoriuscire improvvisamente vapore ad elevata temperatura.

Pericolo di soffocamento!

Non lasciare che i bambini giochino con il materiale di imballaggio.

Attenzione!

- Prestare attenzione che non si trovino corpi estranei nel bicchiere frullatore. Non inserire e utilizzare oggetti (ad es. coltelli, cucchiari) nel bicchiere frullatore. Utilizzare solo il pestello fornito in dotazione con il coperchio applicato!
- Si consiglia di non lasciare mai l'apparecchio acceso più a lungo di quanto è necessario per la lavorazione dell'alimento. Non fare girare a vuoto l'apparecchio.

Importante!

Lavare sempre a fondo l'apparecchio dopo ogni utilizzo o dopo un lungo periodo di inattività. → *“Pulizia e cura” ved. pagina 31*

Congratulazioni per l'acquisto di questo nuovo apparecchio di produzione Bosch. Trovate ulteriori informazioni sui nostri prodotti nel nostro sito Internet.

Indice

Uso corretto	25
Importanti avvertenze di sicurezza	25
Sistemi di sicurezza	27
Guida rapida	27
Uso	28
Pulizia e cura	31
Rimedio in caso di guasti.....	31
Ricette	32
Smaltimento.....	34
Garanzia	34

Sistemi di sicurezza

Sicurezza d'accensione

L'apparecchio può essere acceso solo se il bicchiere frullatore è stato ruotato fino all'arresto.

Spegnimento automatico

L'apparecchio si spegne automaticamente se durante il lavoro il bicchiere frullatore si è inavvertitamente sbloccato.

Sicurezza di sovraccarico

Se durante l'uso il motore si spegne automaticamente, si è attivata la protezione contro i sovraccarichi. Cause possibili:

- quantità di alimenti eccessive,
- durata d'uso troppo lunga.

Per il comportamento in caso di attivazione di un sistema di sicurezza vedi “Rimedio in caso di guasto”.

Guida rapida

In queste istruzioni per l'uso si descrivono diversi modelli. Aprire le pagine con le figure.

Figura

1 Blocco motore

2 Manopola con anello luminoso

Quando l'apparecchio è pronto per il funzionamento (**on**) l'anello luminoso lampeggia lentamente. L'anello luminoso è continuamente acceso quando l'apparecchio è in funzione. Il lampeggio veloce segnala guasti (vedi “Aiuto in caso di guasti”).

0/off	Arresto
--------------	---------

on	Apparecchio acceso
-----------	--------------------

min	Velocità minima
------------	-----------------

max	Velocità massima
------------	------------------



Pulse	Funzionamento Pulse alla massima velocità. Tenere la manopola in posizione per il tempo desiderato.
--------------	---

3 Pulsanti di scelta rapida

Pulsanti preimpostati per risultati ottimali.

	Per frantumare cubetti di ghiaccio (Crushed-Ice). Premere brevemente 1 volta il pulsante.
---	---

 *	Per preparare cocktail e smoothie. Premere brevemente 1 volta il pulsante. Per un risultato ancora più fine, premere il pulsante una seconda volta.
---	---

 *	Per tritare nel mini-tritattutto. Premere brevemente 1 volta il pulsante. Guardare la figura  della tabella!
---	--

High Speed	Per preparare cocktail e smoothie. Premere brevemente 1 volta il pulsante. L'apparecchio gira con una velocità fino a tre volte maggiore.
-------------------	---

Premendo un pulsante di scelta rapida (☰/☱/☲/☳/☴/☵/☶/☷/**High Speed**) si esegue il programma impostato. Per terminare anzi tempo il programma premere un pulsante di scelta rapida qualsiasi oppure ruotare la manopola su **0/off**.

4 Avvolgitore cavo

5 Ingranaggio

6 Portalama con lama frullatore / di triturazione e guarnizione

A seconda del modello: da utilizzare per il bicchiere frullatore ed il bicchiere minitritatutto.

7 Bicchiere frullatore in vetro borosilicato

Particolarmente resistente ad alte temperature, permette anche la lavorazione di ingredienti ad elevata temperatura.

8 Coperchio con apertura di aggiunta

9 Misurino con scala (max. 50 ml)

10 Inserto smoothie*

Per preparare succhi e smoothies da frutta ed altri ingredienti. L'inserto fa in modo che noccioli ed altri componenti solidi siano filtrati e non giungano nelle bevande.

11 Bicchiere mini tritattutto*

12 Pestello

Per spingere verso la lama di miscelazione gli ingredienti che si attaccano al bordo o sono difficili da lavorare.

* Non in tutti i modelli.

Uso

Preparazione

- Al primo uso pulire accuratamente apparecchio ed accessori, vedi capitolo "Pulizia e cura".
- Mettere il blocco motore su una superficie piana, resistente e pulita.
- Svolgere il cavo fino alla lunghezza desiderata.

Frullatore

Il frullatore è idoneo per

- miscelare e lavorare a schiuma liquidi,
- sminuzzare e tritare frutta cruda, verdura, noci e cioccolato,
- fare purè di minestre, frutta e verdure cotte,
- preparare maionese e salse.

Il frullatore è idoneo per lavorare le quantità seguenti:

Alimenti solidi	100 g
Liquidi	max. 1,5 l
Liquidi bollenti o liquidi che formano schiuma	max. 0,5 l

⚠ Pericolo di ferite a causa di lame taglienti / ingranaggio in rotazione!

Non introdurre mai le mani nel bicchiere frullatore applicato! Lavorare sempre con il frullatore completamente montato e sempre con il coperchio applicato! Rimuovere o applicare il bicchiere frullatore solo ad apparecchio spento e ingranaggio fermo. Dopo avere spento l'apparecchio la lama continua brevemente la sua rotazione.

⚠ Pericolo di scottature!

Durante la lavorazione di frullati molto caldi, dal imbuto nel coperchio esce vapore. Introdurre nel bicchiere frullatore massimo 0,5 litri di liquido bollente o che sviluppa schiuma.

Attenzione!

Non fare mai girare a vuoto il frullatore. Lavorare sempre con l'apparecchio completamente montato. Applicare il bicchiere frullatore sul blocco motore ruotandolo fino all'arresto.

Figura 3

- Deposare il bicchiere frullatore capovolto.
- Mettere la guarnizione sul portalama. Attenzione alla corretta posizione della guarnizione.

Avvertenze importanti



Possibile la fuoriuscita di liquido, se la guarnizione è danneggiata o non è stata applicata correttamente.

- Afferrare il portalama sulla maniglia e inserirlo nel bicchiere frullatore. Attenzione alla forma dei pezzi (**figura 3-2a**)!
- Ribaltare la maniglia (**figura 3-2b**). Con ciò il portalama viene bloccato nel bicchiere frullatore.
- Capovolgere il bicchiere frullatore.
- Applicare il bicchiere frullatore sull'ingranaggio del blocco motore. La freccia sul bicchiere frullatore indica il punto sul blocco motore.
- Fissare il bicchiere frullatore mediante rotazione in senso orario fino all'arresto.
- Introdurre gli ingredienti.
- Applicare il coperchio e premerlo in basso fino all'arresto.
- Inserire dosatore nell'apertura di aggiunta ingredienti.
- Inserire la spina.
- Accendere l'apparecchio: Ruotare il selettore su **on**.
- Regolare la manopola sulla velocità di lavoro desiderata.

oppure

- Premere il pulsante di scelta rapida ( o **High Speed**) desiderato.
- Durante il funzionamento mantenere il coperchio fermo sul bordo Non afferrarlo sull'apertura d'aggiunta ingredienti!

Consigli per la velocità di lavoro

Fare la maionese	min/max
Minestre	max
Smoothie	 */ High Speed /max
Frutta e verdura cruda	max
Cocktail, frappé	 */ High Speed /max
Ingredienti surgelati	max
Cubetti di ghiaccio	 / Pulse
Ingredienti molto duri	Pulse

* a seconda del modello

min = velocità minima

max = velocità massima

High Speed = velocità fino a tre volte superiore

Aggiungere ingredienti

- Ruotare la manopola su **0/off**.
 - Rimuovere il coperchio.
 - Aggiungere gli ingredienti.
- oppure
- Estrarre il dosatore
 - Introdurre i liquidi e gli ingredienti (piccoli) solidi attraverso l'apertura di aggiunta nel coperchio.
 - Accendere di nuovo l'apparecchio.

Utilizzo del pestello

Pericolo di lesioni!

Non utilizzare mai il pestello senza il coperchio!

Figura 3

- Estrarre il dosatore.
- Inserire il pestello fornito in dotazione nell'apertura.
- Spingere gli ingredienti verso la lama di miscelazione con il pestello, facendolo passare negli angoli e sulle pareti del bicchiere frullatore.
- Quindi togliere subito il pestello. Inserire dosatore nell'apertura di aggiunta ingredienti.

Nota: l'utilizzo del pestello può migliorare considerevolmente la qualità del risultato della lavorazione.

Lavoro con l'insero smoothie

Con questo inserto riesce molto facile la preparazione di smoothies con frutta fresca, latte, latte di soia, yogurt e succhi.

Figura 3

- Preparare il frullatore come sopra descritto.
- Dopo avere applicato e bloccato mediante rotazione il bicchiere frullatore, inserire l'insero smoothie nel bicchiere frullatore.
- Applicare il coperchio e premerlo in basso fino all'arresto.
- Inserire la spina.
- Introdurre gli ingredienti nel bicchiere frullatore attraverso l'apertura di aggiunta ingredienti, eventualmente prima sminuzzare la frutta.

Attenzione!

Non introdurre nel bicchiere frullatore parti grandi, dure, ad es. noccioli di avocado o prugne.

- Inserire dosatore nell'apertura di aggiunta ingredienti.
- Accendere l'apparecchio.

Dopo il lavoro

- Ruotare la manopola su **0/off**.
- Staccare la spina.
- Rimuovere il bicchiere frullatore mediante rotazione in senso antiorario.
- Staccare il coperchio dal bicchiere frullatore.
- Vuotare il bicchiere frullatore.

Avvertenza per l'inserto smoothie:

Estrarre il dosatore dal coperchio ed inserirlo nell'inserto smoothie. Si impedisce così il passaggio di componenti solidi dall'inserto nella bevanda.

- Capovolgere il bicchiere frullatore e deporlo con l'apertura rivolta in basso.
- Rimuovere il portalama. A tal fine sollevare la maniglia ed estrarre il portalama.
- Pulire tutte le parti, vedi "Pulizia e cura".

Mini tritattutto

per sminuzzare piccole quantità di carne, formaggio duro, cipolle, prezzemolo, aglio, frutta e verdura.

Guardare la **figura 6** della tabella!

Non tritare caffè in grani, grani di pepe, zucchero, semi di papavero e rafano.

Avvertenza: Se il mini tritattutto non è compreso nella fornitura, può essere ordinato tramite il servizio assistenza clienti (codice di ord. N° 12007111).

⚠ Pericolo di ferite a causa di lame taglienti / ingranaggio in rotazione!

Rimuovere o applicare il mini-tritattutto solo ad apparecchio spento e ingranaggio fermo.

Figura D

- Deporre il bicchiere mini-tritattutto con l'apertura rivolta in alto.
- Introdurre nel mini-tritattutto gli alimenti da tritare.

- Mettere la guarnizione sul portalama. Attenzione alla corretta posizione della guarnizione.

Avvertenze importanti

Possibile la fuoriuscita di liquido, se la guarnizione è danneggiata o non è stata applicata correttamente.

- Afferrare il portalama sulla maniglia e inserirlo nel bicchiere mini-tritattutto. Attenzione alla forma dei pezzi **(figura D-2)!**
- Ribaltare la maniglia **(figura D-3)**. Con ciò il portalama viene bloccato nel bicchiere mini-tritattutto.
- Ribaltare il bicchiere mini-tritattutto.
- Applicare il bicchiere mini-tritattutto sull'ingranaggio del blocco motore. La freccia sul bicchiere mini-tritattutto indica il punto sul blocco motore.
- Fissare il bicchiere mini-tritattutto mediante rotazione in senso orario fino all'arresto.
- Accendere l'apparecchio: Ruotare il selettore su on.
- Ruotare e mantenere la manopola su **Pulse**.

oppure

- Premere il pulsante di scelta rapida  (a seconda del modello).

Nota: Quanto più a lungo l'apparecchio resta acceso, tanto più fine diventa l'alimento tritato. Per le erbe aromatiche il risultato desiderato può essere già raggiunto dopo un tempo di accensione brevissimo.

Dopo il lavoro

- Ruotare la manopola su **0/off**.
- Staccare la spina.
- Rimuovere il bicchiere mini-tritattutto mediante rotazione in senso antiorario.
- Ribaltare il bicchiere mini-tritattutto.
- Rimuovere il portalama. A tal fine sollevare la maniglia ed estrarre il portalama.
- Vuotare il bicchiere mini-tritattutto.
- Rimuovere dal bicchiere i resti degli alimenti sminuzzati con un mezzo idoneo (ad es. cucchiaino).
- Pulire tutte le parti, vedi "Pulizia e cura".

Pulizia e cura

L'apparecchio non ha bisogno di manutenzione!

Una pulizia accurata garantisce una lunga durata. Per una panoramica del lavaggio dei singoli pezzi si rimanda alla **figura 4**.

⚠ Pericolo di scossa elettrica!

Non immergere mai in acqua il blocco motore, non metterlo sotto acqua corrente e non lavarlo nella lavastoviglie.

Attenzione!

Non utilizzare detergenti abrasivi. Possibili danni alle superfici.

Consigli:

- Pulire le parti preferibilmente subito dopo l'uso. Così facendo non si attaccano residui e la plastica non viene corrosa (per es. da oli eterici contenuti nelle spezie).
- Nella lavorazione per es. di cavolo rosso e carote, sulle parti di plastica si formano macchie colorate, che possono essere rimosse con qualche goccia di olio alimentare.

Pulizia del blocco motore

- Staccare la spina.
- Pulire il blocco motore con un panno umido. Se necessario utilizzare un poco di detersivo per stoviglie.
- Infine asciugare.

Pulizia del portalama

⚠ Pericolo di ferite da lame taglienti!

Non lavare il portalama nella lavastoviglie, bensì con una spazzola sotto acqua corrente.

Non lavare il portalama nella lavastoviglie, bensì con una spazzola sotto acqua corrente. Non lasciare in ammollo in acqua! Per la pulizia rimuovere la guarnizione.

Pulire il frullatore

Bicchiere frullatore, pestello, inserto smoothie, coperchio e dosatore sono lavabili in lavastoviglie.

Consiglio: versare nel frullatore applicato un poco di acqua con detersivo per stoviglie. Accendere il frullatore per pochi secondi alla velocità **Pulse**. Versare l'acqua e sciacquare il bicchiere frullatore con acqua pulita.

Pulizia del mini tritatutto

Il bicchiere mini-tritatutto è lavabile in lavastoviglie.

Rimedio in caso di guasti

⚠ Pericolo di ferite!

Prima di eliminare un guasto estrarre la spina di alimentazione.

Avvertenza importante

L'anello luminoso della manopola lampeggia veloce,

- se il bicchiere frullatore o il bicchiere mini-tritatutto non è stato applicato correttamente,
- se il bicchiere frullatore o il bicchiere mini-tritatutto si sblocca durante il funzionamento,
- se il motore durante il funzionamento si ferma a causa di un sovraccarico.

Guasto:

L'apparecchio non si avvia o si spegne durante il funzionamento.

Causa possibile:

L'apparecchio è stato sovraccaricato (ad es. utensile bloccato da un alimento) e si è attivata la sicurezza elettronica.

Rimedio:

- Ruotare la manopola su **0/off**.
- Staccare la spina.
- Eliminare la causa del sovraccarico.
- Rimettere l'apparecchio in funzione.

Causa possibile:

Il bicchiere frullatore o il bicchiere mini-tritatutto si è sbloccato.

Rimedio:

- Ruotare la manopola su **0/off**.
- Applicare correttamente il bicchiere frullatore o il bicchiere mini-tritatutto e bloccarlo ruotandolo fino all'arresto.
- Rimettere l'apparecchio in funzione.

Avvertenza importante

- Se questo non bastasse per eliminare il malfunzionamento, preghiamo di rivolgerci al servizio assistenza clienti (vedi indirizzi alla fine di questo fascicolo).

Ricette**Note generali:**

Inizialmente miscelare gli ingredienti solidi usando solo metà del liquido, dopodiché aggiungere il liquido rimanente.

Nel preparare gli smoothie, dopo avere svuotato il bicchiere frullatore, reinserirlo e commutare alla massima velocità per raccogliere il liquido rimanente.

Maionese

Avvertenza: la maionese può essere preparata nel frullatore solo con uova intere.

**Ricetta base:**

- 1 uovo
- 15 g di aceto o succo di limone
- 1 pizzico sale
- 1 pizzico di zucchero
- 250 ml olio

Gli ingredienti devono essere alla stessa temperatura.

- Accendere il frullatore a bassa velocità.
- Frullare gli ingredienti (tranne l'olio) per alcuni secondi a bassa velocità.
- Commutare il frullatore alla massima velocità, versare l'olio attraverso l'imbuto e frullare per ca. 2 minuti.

Cioccolata calda

- 50-75 g cioccolato in pezzi surgelato
- ½ l latte molto caldo
- Panna montata e cioccolato grattugiato a volontà



- Spezzettare i pezzi di cioccolato (ca. 1 cm) e sminuzzare completamente nel frullatore alla velocità massima.
- Spegnerlo il frullatore ed aggiungere il latte attraverso l'imbuto.
- Frullare per 1 minuto alla velocità massima.

- Versare la cioccolata calda in tazze e servirla, a richiesta, con panna montata e cioccolato grattugiato.

Shake di banane e gelato

- 2-3 banane (ca. 300 g)
- 2-3 cucchiaini colmi di gelato alla vaniglia o gelato al limone (80-100 g)
- 2 bustine zucchero vanigliato
- ½ l di latte
- Introdurre tutti gli ingredienti nel bicchiere frullatore.
- Premere il pulsante di scelta rapida  oppure **High Speed**.

oppure

- Frullare per 1 minuto alla velocità massima.

Suggerimento: questa ricetta può essere preparata anche con l'inserito smoothie.

Frullato di frutta mista

- 250 g frutta secca (per es.: fragole, banane, arance, mele)
- 50-100 g zucchero
- 500 ml acqua freddo
- Ghiaccio a volontà
- Sbucciare la frutta e tagliarla a pezzetti.
- Introdurre tutti gli ingredienti (tranne il ghiaccio) nel bicchiere frullatore.
- Premere il pulsante di scelta rapida  oppure **High Speed**.

oppure

- Frullare per 1 minuto alla velocità massima.
- Servire eventualmente con ghiaccio.

Suggerimento: questa ricetta può essere preparata anche con l'inserito smoothie.

Cocktail dello sportivo

- 2-3 arance (ca. 600 g)
- 1-2 limoni (ca. 150 g)
- ½-1 cucchiaino di zucchero o miele
- ¼ l succo di mele
- ¼ l acqua minerale
- eventualmente cubetti di ghiaccio

- Sbucciare le arance ed i limoni e tagliarli a pezzi
- Introdurre tutti gli ingredienti (tranne il succo di mela e l'acqua minerale) nel bicchiere frullatore.
- Premere il pulsante di scelta rapida  oppure **High Speed**.

oppure

- Frullare per 1 minuto alla velocità massima.
- Aggiungere il succo di mele e l'acqua minerale.
- Frullare brevemente finché la bevanda forma schiuma.
- Versare il cocktail in bicchieri e servirlo, a richiesta con cubetti di ghiaccio.

Suggerimento: questa ricetta può essere preparata anche con l'insero smoothie.

Smoothie verde

- 1 mela verde (ca. 100 g)
- Succo di un limone (ca. 20 g)
- 20 g cavolo riccio
- 10 g sedano a coste
- 10 g foglie di coriandolo
- 10 g semi di lino
- 1 g cannella macinata
- 250 g acqua raffreddata
- Tagliare in pezzi il sedano a coste ed il cavolo riccio.
- Introdurre una parte dell'acqua nel bicchiere frullatore.
- Introdurre tutti gli ingredienti solidi nell'insero smoothie e riempire con acqua.
- Premere il pulsante di scelta rapida  oppure **High Speed**.

oppure

- Frullare per 60 secondi alla velocità **Pulse**.

Consiglio: questa ricetta riesce bene anche senza inserto smoothie.

Smoothie di uva

- 250 g uva bianca
- 25 g spinaci teneri
- 100 g pezzetti di banana surgelati
- 200 ml di tè verde freddo (adatto per i bambini)

- Introdurre una parte del tè nel bicchiere frullatore.
- Introdurre uva, spinaci e pezzetti di banana nell'insero smoothie e riempire con il resto del tè.
- Premere il pulsante di scelta rapida  oppure **High Speed**.

oppure

- Frullare alla massima velocità, finché lo smoothie non è pronto.

Suggerimento: questa ricetta può essere preparata anche con l'insero smoothie.

Dessert di frutti

- 400 g frutta (amarene snocciolate, lamponi, ribes, fragole, more)
- 100 ml succo di amarena
- 100 ml vino rosso
- 80 g zucchero
- 1 bustina zucchero vanigliato
- 2 cucchiaini succo di limone
- 1 punta di coltello di garofano (macinato)
- 1 pizzico di cannella (macinata)
- 8 fogli di gelatina
- Ammorbidire la gelatina per ca. 10 minuti in acqua fredda
- Portare ad ebollizione tutti gli ingredienti (tranne la gelatina).
- Spremere la gelatina e fonderla nel forno a microonde, senza farla bollire.
- Frullare i frutti caldi e la gelatina per ca. 1 minuto a velocità media.
- Versare il dessert di frutti in ciotoline sciacquate a freddo e conservare in frigo.

Consiglio: il dessert di frutti è gustoso con panna montata o salsa di vaniglia.

Pesto di basilico

- 10 g pinoli
- 3 g aglio
- 5 g sale
- 40 g parmigiano
- 10 g basilico fresco
- 70 g olio di oliva



- Introdurre pinoli, aglio, sale e parmigiano nel bicchiere in vetro e chiudere con il portalama.
- Sminuzzare per 15 secondi alla velocità **Pulse**.
- Aggiungere basilico e olio di oliva e miscelare il tutto per 10 secondi alla velocità **Pulse**.

Minestra di zucca

- 600 g zucca a pasta gialla
- 200 g patate
- 1 l brodo vegetale
- 2 cipolle
- 2 spicchi d'aglio
- Pepe macinato e sale
- 30 g burro
- 2 cucchiaini di olio di oliva extra vergine
- 5-6 foglie di basilico
- 2-3 foglie di salvia
- 1 rametto di prezzemolo
- 1 rametto di timo
- 1 rametto di maggiorana
- ¼ cucchiaino di cannella
- Parmigiano grattugiato a proprio gusto
- Tagliare la zucca e asportare la buccia ed i semi. Spezzettare la zucca.
- Sbucciare le patate e tagliare anche queste a pezzettini.
- Sbucciare le cipolle, tritarle finemente e rosolarle brevemente in una padella con burro, olio di oliva e aglio tritato.
- Aggiungere i pezzetti di zucca e di patata e cuocere a fuoco lento mescolando. Aggiungere un poco per volta il brodo vegetale e poi le erbe aromatiche legate in un mazzetto.
- Lasciare cuocere per circa 25-30 minuti a fuoco lento e, se necessario, aggiungere altro brodo.
- Estrarre il mazzetto di erbe aromatiche.
- Insaporire con sale e pepe, raffinare il gusto con un pizzico di cannella ed una spruzzata di olio di oliva extra vergine.
- Mettere in successione un quarto (max. 500 ml) della quantità totale nel bicchiere frullatore e frullare.
- Per servire cospargere con parmigiano finemente grattugiato.



Zuppa di carote con cumino

- 780 gr carote
- 720 ml acqua
- 1 cucchiaino di cumino
- sale e pepe
- Tagliare le carote a dadini (ca. 15x15 mm).
- Inserire le carote e l'acqua nel bicchiere frullatore.
- Frullare alla massima velocità per alcuni secondi.
- Versare la miscela in una pentola e aggiungere il cumino.
- Cuocere il tutto per 30 minuti. Durante la cottura è possibile aggiungere dell'acqua per rendere la zuppa più lenta.
- Insaporire con sale e pepe.



Smaltimento



Si prega di smaltire le confezioni nel rispetto dell'ambiente. Questo apparecchio dispone di contrassegno ai sensi della direttiva europea 2012/19/UE in materia di apparecchi elettrici ed elettronici (waste electrical and electronic equipment – WEEE). Questa direttiva definisce le norme per la raccolta e il riciclaggio degli apparecchi dismessi valide su tutto il territorio dell'Unione Europea. Informarsi presso il rivenditore specializzato sulle attuali disposizioni per la rottamazione.

Garanzia

Per questo apparecchio sono valide le condizioni di garanzia pubblicate dal nostro rappresentante nel paese di vendita. Il rivenditore, presso il quale è stato acquistato l'apparecchio, è sempre ben disposto a fornire a richiesta informazioni a proposito. Per l'esercizio del diritto di garanzia è comunque necessario presentare il documento di acquisto.

Con riserva di modifica.

Kundendienst – Customer Service

DE Deutschland, Germany

BSH Hausgeräte Service GmbH
Zentralwerkstatt für kleine Hausgeräte
Trautskirchener Strasse 6-8
90431 Nürnberg

Online Auftragsstatus, Filterbeutel-
Konfigurator und viele weitere
Infos unter:
www.bosch-home.com

Reparaturservice, Ersatzteile &
Zubehör, Produkt-Informationen:
Tel.: 0911 70 440 040

<mailto:cp-servicecenter@bshg.com>
Wir sind an 365 Tagen rund um die Uhr
erreichbar.

AE United Arab Emirates, الإمارات العربية المتحدة

BSH Home Appliances FZE
Round About 13,
Plot Nr MO-0532A
Jebel Ali Free Zone – Dubai
Tel.: 04 881 4401
<mailto:service.uae@bshg.com>
www.bosch-home.com/ae

AL Republika e Shqiperise, Albania

ELEKTRO-SERVIS sh.p.k
Rr. Shkelqim Fusha, Selite,
Pallati "Matrix Konstruktion",
Kati 0 dhe +1
1023 Tirane
Tel.: 4 2278 130, -131
Fax: 4 2278 130
<mailto:info@elektro-servis.com>

EXPERT SERVIS
Rruga e Kavajes,
Kulla B Nr 223/1 Kati I
1023 Tirane
Tel.: 4 480 6061
Tel.: 4 227 4941
Fax: 4 227 0448
Cel: +355 069 60 45555
<mailto:info@expert-servis.al>

AT Österreich, Austria

BSH Hausgeräte Gesellschaft mbH
Werkkundendienst für Hausgeräte
Quellenstrasse 2a
1100 Wien

Online Reparaturannahme,
Ersatzteile und Zubehör und viele
weitere Infos unter:
www.bosch-home.at
Reparaturservice, Ersatzteile & Zubehör,
Produktinformationen
Tel.: 0810 550 511
<mailto:vie-stoerungsannahme@bshg.com>
Wir sind an 365 Tagen rund um die Uhr für
Sie erreichbar.

AU Australia

BSH Home Appliances Pty. Ltd.
Gate 1, 1555 Centre Road
Clayton, Victoria 3168
Tel.: 1300 369 744*
Fax: 1300 306 818
<mailto:aftersales.au@bshg.com>
www.bosch-home.com.au
*Mo-Fr: 24 hours

BA Bosna i Hercegovina, Bosnia-Herzegovina

"HIGH" d.o.o.
Gradačacka 29b
71000 Sarajevo
Tel.: 061 10 09 05
Fax: 033 21 35 13
mailto:bosch_siemens_sarajevo@yahoo.com

BE Belgique, België, Belgium

BSH Home Appliances S.A.
Avenue du Laerbeek 74
Laarbeeklaan 74
1090 Bruxelles – Brussel
Tel.: 070 222 141
Fax: 024 757 291
<mailto:bru-repairs@bshg.com>
www.bosch-home.be

BG Bulgaria

BSH Domakinski Uredi Bulgaria EOOD
115K Tsarigradsko Chaussée Blvd.
European Trade Center Building, 5th floor
1784 Sofia
Tel.: 0700 208 17
Fax: 02 878 79 72
<mailto:informacia.servis-bg@bshg.com>
www.bosch.home.bg

BH Bahrain, مملكة البحرين

Khalaifat Est.
P.O. Box 5111
Manama
Tel.: 01 7400 553
<mailto:service@khalaifat.com>

BY Belarus, Беларусь

ООО "БСХ Бытовая техника"
ten.: 495 737 2961
<mailto:mok-kdhl@bshg.com>

CH Schweiz, Suisse, Svizzera, Switzerland

BSH Hausgeräte AG
Werkkundendienst für Hausgeräte
Fahrweidstrasse 80
8954 Geroldswil
<mailto:ch-info.hausgeraete@bshg.com>

Service Tel.: 0848 840 040
Service Fax: 0848 840 041
<mailto:ch-reparatur@bshg.com>
Ersatzteile Tel.: 0848 880 080
Ersatzteile Fax: 0848 880 081
<mailto:ch-ersatzteil@bshg.com>
www.bosch-home.com

CY Cyprus, Κύπρος

BSH Ikiakes Syskeves-Service
39, Arh. Makaanriou III Str.
2407 Egomi/Nikosia (Lefkosia)
Tel.: 7777 8007
Fax: 022 658 128
<mailto:bsh.service.cyprus@cytanet.com.cy>

CZ Česká Republika, Czech Republic

BSH domácí spotřebiče s.r.o.
Firemní servis domácích spotřebičů
Pekařská 10b
155 00 Praha 5
Tel.: 0251 095 546
Fax: 0251 095 549
www.bosch-home.com/cz

DK Danmark, Denmark

BSH Hvidevarer A/S
Telegrafvej 4
2750 Ballerup
Tel.: 44 89 89 85
Fax: 44 89 89 86
<mailto:BSH-Service-DK@BSHG.com>
www.bosch-home.dk

EE Eesti, Estonia

SIMSON OÜ
Türi tn.5
11313 Tallinn
Tel.: 0627 8730
Fax: 0627 8733
<mailto:servicenet@servicenet.ee>
www.simson.ee

Renerki Kaubanduse OÜ
Tammisaare tee 134B (Euronicsi kaupluses)
12918 Tallinn
Tel.: 0651 2222
Fax: 0516 7171
<mailto:klienditeenindus@renerk.ee>
www.renerk.ee

Eliser OÜ

Mustamäe tee 24
10621 Tallinn
Tel.: 0665 0090
<mailto:hooldus@eliser.ee>
www.kodumasinatate-remont.ee

ES España, Spain

BSH Electrodomésticos España S.A.
Servicio Oficial del Fabricante
Parque Empresarial PLAZA,
C/ Manfredonia, 6
50197 Zaragoza
Tel.: 902 245 255 o 976 305 713
Fax: 976 578 425
<mailto:CAU-Bosch@bshg.com>
www.bosch-home.es

FI Suomi, Finland

BSH Kodinkoneet Oy
Itälähdenkatu 18 A, PL 123
00201 Helsinki
Tel.: 0207 510 700
Fax: 0207 510 780
<mailto:Bosch-Service-FI@bshg.com>
www.bosch-home.fi
Lankapuhelimesta 8,28 snt/puhelu
+ 7 snt/min (alv 24%)
Matkapuhelimesta 8,28 snt/puhelu
+ 17 snt/min (alv 24%)

FR France

BSH Electroménager S.A.S.
50 rue Ardoin – CS 50037
93406 SAINT-OUEN cedex
Service interventions à domicile:
01 40 10 11 00
Service Consommateurs:

0 892 698 010 

<mailto:soa-bosch-conso@bshg.com>
Service Pièces Détachées et
Accessoires:

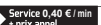
0 892 698 009 

www.bosch-home.fr

GB Great Britain

BSH Home Appliances Ltd.
Grand Union House
Old Wolverton Road
Wolverton
Milton Keynes MK12 5PT
To arrange an engineer visit, to order spare parts and accessories or for product advice please visit www.bosch-home.co.uk or call Tel.: 0344 892 8979*

*Calls are charged at the basic rate, please check with your telephone service provider for exact charges

GR Greece, Ελλάδα

BSH Ikiakes Siskeves A.B.E.
Central Branch Service
17 km E.O. Athinon-Lamias & Potamou 20
14564 Kifisia
Πανελλήνιο τηλέφωνο: 181 82 (Αστική χρέωση)
mailto:nkf-CustomerService@bshg.com
www.bosch-home.gr

HK Hong Kong, 香港

BSH Home Appliances Limited
Unit 1 & 2, 3rd Floor,
North Block, Skyway House,
3 Sham Mong Road
Tai Kok Tsui, Kowloon
Hong Kong
Tel.: 2565 6151
Fax: 2565 6681
mailto:bosch.hk.service@bshg.com
www.bosch-home.cn

HR Hrvatska, Croatia

BSH kućni uređaji d.o.o.
Kneza Branimira 22
10000 Zagreb
Tel.: 01 552 08 88
Fax: 01 640 36 03
mailto:informacije.servis-hr@bshg.com
www.bosch-home.com/hr

HU Magyarország, Hungary

BSH Háztartási Készülék
Kereskedelmi Kft.
Háztartási gépek márkaszervize
Királyhágó tér 8-9.
1126 Budapest

Hibabejelentés
Tel.: +361 489 5461
Fax: +361 201 8786
mailto:hibabejelentes@bsh.hu
Alkatrészrendelés
Tel.: +361 489 5463
Fax: +361 201 8786
mailto:alkatrészrendeles@bsh.hu
www.bosch-home.com/hu

IE Republic of Ireland

BSH Home Appliances Ltd.
Unit F4, Ballymount Drive
Ballymount Industrial Estate
Walkinstown
Dublin 12
Service Requests, Spares and Accessories
Tel.: 01450 2655*
Fax: 01450 2520
www.bosch-home.co.uk
*0.03 € per minute at peak.
Off peak 0.0088 € per minute.

IL Israel, ישראל

C/S/B/ Home Appliance Ltd.
1, Hamasger St.
North Industrial Park
Lod, 7129801
Tel.: 08 9777 222
Fax: 08 9777 245
mailto:csb-serv@csb-ltd.co.il
www.bosch-home.co.il

IN India, Bhārat, भारत

BSH Household Appliances
Mfg. Pvt. Ltd. Arena House, Main Bldg,
2nd Floor,
Plot No. 103, Road No. 12,
MIDC, Andheri East
Mumbai 400 093
Toll Free 1800 266 1880*
www.bosch-home.com/in
* Mo-Sa: 8.00am to 8.00pm
(exclude public holidays)

IS Iceland

Smith & Norland hf.
Noatuni 4
105 Reykjavik
Tel.: 0520 3000
Fax: 0520 3011
www.sminor.is

IT Italia, Italy

BSH Elettrodomestici S.p.A.
Via. M. Nizzoli 1
20147 Milano (MI)
Numero verde 800 829 120
mailto:info.it@bosch-home.com
www.bosch-home.com/it

KZ Kazakhstan, Қазақстан

IP Turebekov Yerzhan
Nurmanovich
Jangeldina str. 15
Shimkent 160018
Tel.: 0252 31 00 06
mailto:evrika_kz@mail.ru

LB Lebanon, لبنان

Teheni, Hana & Co.
Boulevard Dora 4043 Beyrouth
P.O. Box 90449
Jdeideh, 1202 2040
Tel.: 01 255 211
mailto:Info@Teheni-Hana.com

LT Lietuva, Lithuania

Senuku prekybos centras UAB
Jonavos g. 62
44192 Kaunas
Tel.: 0372 12146
Fax: 0372 12165
www.senukai.lt

UAB "AG Service"
R. Kalantos g. 32
52494 Kaunas
Tel.: 0700 556 55
Fax: 037 331 363
mailto:servisas@agservice.lt
www.agservice.lt

Baltic Continent Ltd.
Lukšio g. 23
09132 Vilnius
Tel.: 05 274 1788
Fax: 05 274 1722
mailto:info@balticcontinent.lt
www.balticcontinent.lt

LU Luxembourg

BSH électroménagers S.A.
13-15, ZI Breedeweues
1259 Senningerberg
Tel.: 26349 300
Fax: 26349 315
Reparaturen: lux-repair@bshg.com
Ersatzteile: lux-spare@bshg.com
www.bosch-home.com/lu

LV Latvija, Latvia

SIA "General Serviss"
Bulju iela 70c
1067 Rīga
Tel.: 06742 52 32
mailto:info@serviscentrs.lv
www.serviscentrs.lv

Elkor Serviss
Brīvības gatve 201
1039 Rīga
Tel.: 067 070 520; -36
Fax: 067 070 524
mailto:info@elkorserviss.lv
www.elkorserviss.lv

Sia Elektronika-Serviss
Tadaikū iela 4
1004 Rīga
Tel.: 067 717 060
Fax: 067 601 235
mailto:serviss@elektronika.lv
www.elektronika.lv

MD Moldova

S.R.L. "Rialto-Studio"
ул. Цуцева 98
2012 Кишинев
тел./ факс: 022 23 81 80
mailto:bosch-md@mail.ru

ME Crna Gora, Montenegro

Elektronika komerc
Ul. Slobode 17
84000 Bijelo Polje
Tel./Fax: 050 432 575
Mobil: 069 324 812
mailto:ekobosch.servis@t-com.me

MK Macedonia, Македонија

GORENEC
Jane Sandanski 69 lok. 3
1000 Skopje
Tel.: 022 454 600
Mobil: 070 697 463
mailto:gorenecc@yahoo.com

MT Malta

Oxford House Ltd.
Notabile Road
Mriehel BKR 14
Tel.: 021 422 334
Fax: 021 488 656
www.oxfordhouse.com.mt

MV Raajjeyge Jumhooriyyaa, Maldives

Lintel Investments
Ma. Maadheli, Majeedhee Magu
Malé
Tel.: 0331 0742
mailto:mohamed.zuhree@
lintel.com.mv

NL Nederlande, Netherlands

BSH Huishoudapparaten B.V.
Taurusavenue 36
2132 LS Hoofddorp
Storingsmelding:
Tel.: 088 424 4010
Fax: 088 424 4845
mailto:bosch-contactcenter@
bshg.com

Onderdelenverkoop:
Tel.: 088 424 4010
Fax: 088 424 4801
mailto:bosch-onderdelen@bshg.com
www.bosch-home.nl

NO Norge, Norway

BSH Husholdningsapparater A/S
Grensesvingen 9
0661 Oslo
Tel.: 22 66 06 00
Fax: 22 66 05 50
mailto:Bosch-Service-NO@bshg.com
www.bosch-home.no

NZ New Zealand

BSH Home Appliances Ltd.
Unit F 2, 4 Orbit Drive
Mairangi Bay
Auckland 0632
Tel.: 0800 245 700*
Fax: 0800 256 535
mailto:aftersales.nz@bshg.com
www.bosch-home.co.nz
* Mo-Fr: 8.30am to 4.00pm
(exclude public holidays)

PL Polska, Poland

BSH Sprzet Gospodarstwa
Domowego sp. z o.o.
Al. Jeruzolimskie 183
02-222 Warszawa
Centrala Serwisu
Tel.: 801 191 534
Fax: 022 572 7709
mailto:Serwis.Fabryczny@bshg.com
www.bosch-home.pl

PT Portugal

BSHP Electrodomesticos,
Sociedade Unipessoal, Lda.
Rua Alto do Montijo, n° 15
2790-012 Carnaxide
Tel.: 214 250 730
Fax: 214 250 701
mailto:bosch.electrodomesticos.pt@
bshg.com
www.bosch-home.pt

RO România, Romania

BSH Electrocasnice srl.
Sos. Bucuresti-Ploiesti,
nr. 19-21, sect. 1
13682 Bucuresti
Tel.: 021 203 9748
Fax: 021 203 9733
mailto:service.romania@bshg.com
www.bosch-home.ro

RU Russia, Россия

ООО "БСХ Бытовая техника"
Сервис от производителя
Малая Калужская 19/1
119071 Москва
тел.: 495 737 2961
mailto:mok-kdhl@bshg.com
www.bosch-home.com

SA Kingdom Saudi Arabia,

المملكة العربية السعودية
Abdul Latif Jameel Electronics
and Airconditioning Co. Ltd.
BOSCH Service centre,
Kilo 5 Old Makkah Road
(Next to Toyota), Jamiah Dist.
P.O.Box 7997
Jeddah 21472
Tel.: 800 244 0043
mailto:kunnumalsp@alj.com
www.aljelectronics.com.sa

SE Sverige, Sweden

BSH Home Appliances AB
Landsvägen 32
169 29 Solna
Tel.: 0771 11 22 77 local rate
mailto:Bosch-Service-SE@bshg.com
www.bosch-home.se

SG Singapore, 新加坡

BSH Home Appliances Pte. Ltd.
Block 4012, Ang Mo Kio Avenue 10
#01-01 Techplace 1
Singapore 569628
Tel.: 6751 5000*
Fax: 6751 5005
mailto:bshsgp.service@bshg.com
www.bosch-home.com.sg
* Mo-Fr: 8.30am to 7.00pm, Sa: 8.30am to 5.30pm
(exclude public holidays)

SI Slovenija, Slovenia

BSH Hišni aparati d.o.o.
Litostrojska 48
1000 Ljubljana
Tel.: 01 583 07 00
Fax: 01 583 08 89
mailto:informacije.servis@bshg.com
www.bosch-home.com/si

SK Slovensko, Slovakia

BSH domácí spotřebiče s.r.o.
Organizačná zložka Bratislava
Galvaniho 17/C
821 04 Bratislava
Tel.: 02 44 45 20 41
mailto:opravy@bshg.com
www.bosch-home.com/sk

TR Türkiye, Turkey

BSH Ev Aletleri Sanayi
ve Ticaret A.Ş.
Fatih Sultan Mehmet Mahallesi
Balkan Caddesi No: 51
34771 Ümraniye, İstanbul
Tel.: 0 216 444 6333*
Fax: 0 216 528 9188*
mailto:careline.turkey@bshg.com
www.bosch-home.com/tr
* Çağrı merkezini sabit hatlardan
aramanın bedeli şehir içi ücretlendirmede,
Çep telefonlarından ise kullanılan
tarifeye göre değişiklik göstermektedir

TW Taiwan, 台灣

我們期盼您不斷的鼓勵與指導，
任何諮詢或服務需求，
歡迎洽詢客服專線
BSH Home Appliances Private Limited
台北市內湖區洲子街80號11樓
11F., No.80, Zhouzi St., Neihu Dist.
Taipei City 11493
Tel.: 0800 368 888
Fax: 02 2627 9788
mailto:bshstzn-service@bshg.com
www.bosch-home.com.tw

UA Ukraine, Україна

ТОВ "БСХ Побутова Техніка"
тел.: 044 490 2095
mailto:bsh-service.ua@bshg.com
www.bosch-home.com.ua

XK Kosovo

Service-General SH.P.K.
Rruga Mag Prishtine-Ferizaj
70000 Ferizaj
Tel.: 0290 321 434
Tel.: 0290 330 723
mailto:a_service@
gama-electronics.com

XS Srbija, Serbia

BSH Kućni aparati d.o.o.
Milutina Milankovića br. 9ž
11070 Novi Beograd
Tel.: 011 353 70 08
Fax: 011 205 23 89
mailto:informacije.servis-sr@
bshg.com
www.bosch-home.rs

ZA South Africa

BSH Home Appliances (Pty) Ltd.
15th Road Randjespark
Private Bag X36, Randjespark
1685 Midrand – Johannesburg
Tel.: 086 002 6724
Fax: 086 617 1780
mailto:applianceserviceza@bshg.com
www.bosch-home.com/za

Garantiebedingungen

DEUTSCHLAND (DE)

Bosch-Infoteam

(Mo-Fr: 8.00-18.00 Uhr erreichbar)

Für Produktinformationen sowie Anwendungs- und Bedienungsfragen **zu kleinen Hausgeräten**:

Tel.: 0911 70 440 040 oder unter
bosch-infoteam@bshg.com

Für dieses Gerät leisten wir Garantie gemäß nachstehenden Bedingungen:

Nur für Deutschland gültig!

1. Wir beheben unentgeltlich nach Maßgabe der folgenden Bedingungen (Nr. 2–6) Mängel am Gerät, die nachweislich auf einem Material- und/oder Herstellungsfehler beruhen, wenn sie uns unverzüglich nach Feststellung und innerhalb von 24 Monaten nach Lieferung an den Erstendabnehmer gemeldet werden. Zeigt sich der Mangel innerhalb von 6 Monaten ab Lieferung, wird vermutet, dass es sich um einen Material- oder Herstellungsfehler handelt.

2. Die Garantie erstreckt sich nicht auf leicht zerbrechliche Teile wie z. B. Glas oder Kunststoff bzw. Glühlampen.

Eine Garantiepflicht wird nicht ausgelöst durch geringfügige Abweichungen von der Soll-Beschaffenheit, die für Wert und Gebrauchstauglichkeit des Gerätes unerheblich sind, oder durch Schäden aus chemischen und elektrochemischen Einwirkungen von Wasser, sowie allgemein aus anomalen Umweltbedingungen oder sachfremden Betriebsbedingungen oder wenn das Gerät sonst mit ungeeigneten Stoffen in Berührung gekommen ist. Ebenso kann keine Garantie übernommen werden, wenn die Mängel am Gerät auf Transportschäden, die nicht von uns zu vertreten sind, nicht fachgerechte Installation und Montage, Fehlgebrauch, eine nicht haushaltsübliche Nutzung, mangelnde Pflege oder Nichtbeachtung von Bedienungs- oder Montagehinweisen zurückzuführen sind.

Der Garantieanspruch erlischt, wenn Reparaturen oder Eingriffe von Personen vorgenommen werden, die hierzu von uns nicht ermächtigt sind, oder wenn unsere Geräte mit Ersatzteilen, Ergänzungs- oder Zubehörteilen versehen werden, die keine Originalteile sind und dadurch ein Defekt verursacht wird.

3. Die Garantieleistung erfolgt in der Weise, dass mangelhafte Teile nach unserer Wahl unentgeltlich instandgesetzt oder durch einwandfreie Teile ersetzt werden.

Geräte, die zumutbar (z. B. im PKW) transportiert werden können, und für die unter Bezugnahme auf diese Garantie eine Garantieleistung beansprucht wird, sind unserer nächstgelegenen Kundendienststelle oder unserem Vertragskundendienst zu übergeben oder zuzusenden. Instandsetzungen am Aufstellungsort können nur für stationär betriebene (feststehende) Geräte verlangt werden.

Es ist jeweils der Kaufbeleg mit Kauf- und/oder Lieferdatum vorzulegen. Ersetzte Teile gehen in unser Eigentum über.

4. Sofern die Nachbesserung von uns abgelehnt wird oder fehlschlägt, wird innerhalb der oben genannten Garantiezeit auf Wunsch des Endabnehmers kostenfrei gleichwertiger Ersatz geliefert.

5. Garantieleistungen bewirken weder eine Verlängerung der Garantiefrist, noch setzen sie eine neue Garantiefrist in Lauf. Die Garantiefrist für eingebaute Ersatzteile endet mit der Garantiefrist für das ganze Gerät.

6. Weitergehende oder andere Ansprüche, insbesondere solche auf Ersatz außerhalb des Gerätes entstandener Schäden sind – soweit eine Haftung nicht zwingend gesetzlich angeordnet ist – ausgeschlossen.

Diese Garantiebedingungen gelten für in Deutschland gekaufte Geräte. Werden Geräte ins Ausland verbracht, die die technischen Voraussetzungen (z. B. Spannung, Frequenz, Gasarten, etc.) für das entsprechende Land aufweisen und die für die jeweiligen Klima- und Umweltbedingungen geeignet sind, gelten diese Garantiebedingungen auch, soweit wir in dem entsprechenden Land ein Kundendienstnetz haben. Für im Ausland gekaufte Geräte gelten die von unserer jeweils zuständigen Landesvertretung herausgegebenen Garantiebedingungen. Diese können Sie über Ihren Fachhändler, bei dem Sie das Gerät gekauft haben, oder direkt bei unserer Landesvertretung anfordern.

Beachten Sie unser weiteres Kundendienst-Angebot:

Auch nach Ablauf der Garantie stehen Ihnen unser Werkskundendienst und unsere Servicepartner zur Verfügung.

Robert Bosch Hausgeräte GmbH
Carl-Wery-Straße 34
81739 München, GERMANY

 Beratung und Reparaturauftrag bei Störungen

DE 0911 70 440 040

AT 0810 550 511

CH 0848 840 040

Die Kontaktdaten aller Länder finden Sie im beiliegenden Kundendienst-Verzeichnis.

Robert Bosch Hausgeräte GmbH

Carl-Wery-Straße 34

81739 München, GERMANY

www.bosch-home.com



8001056551

970119

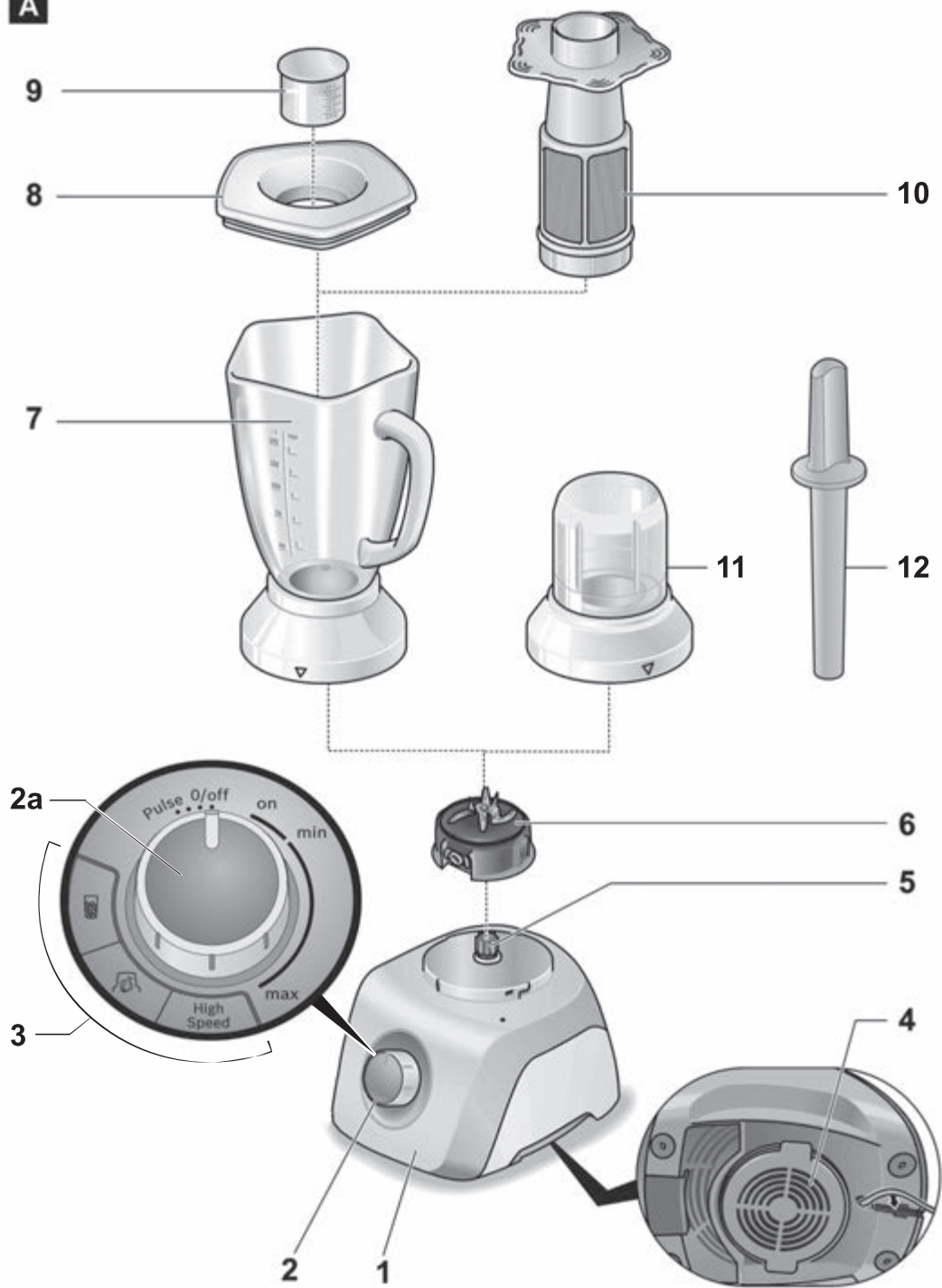

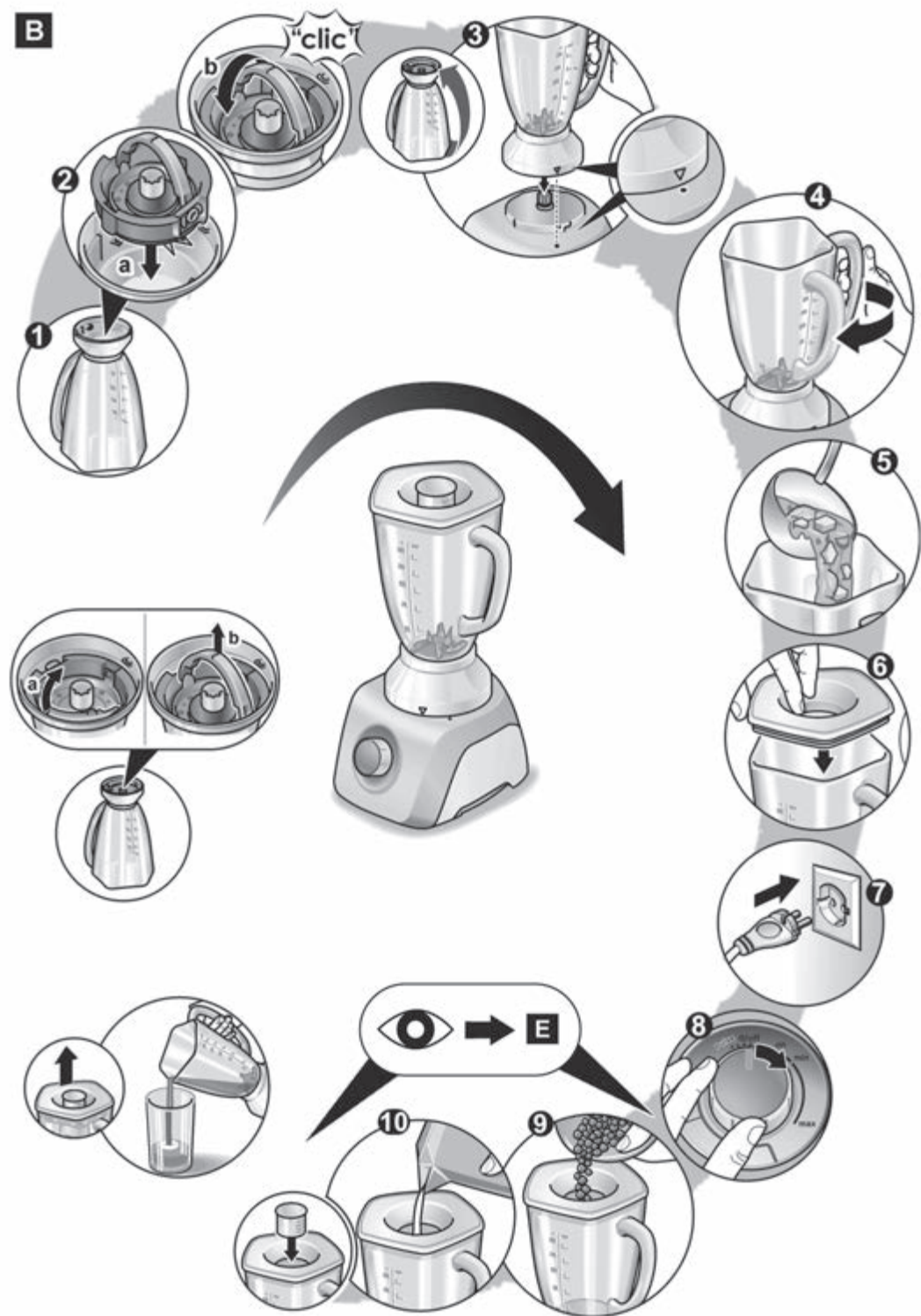

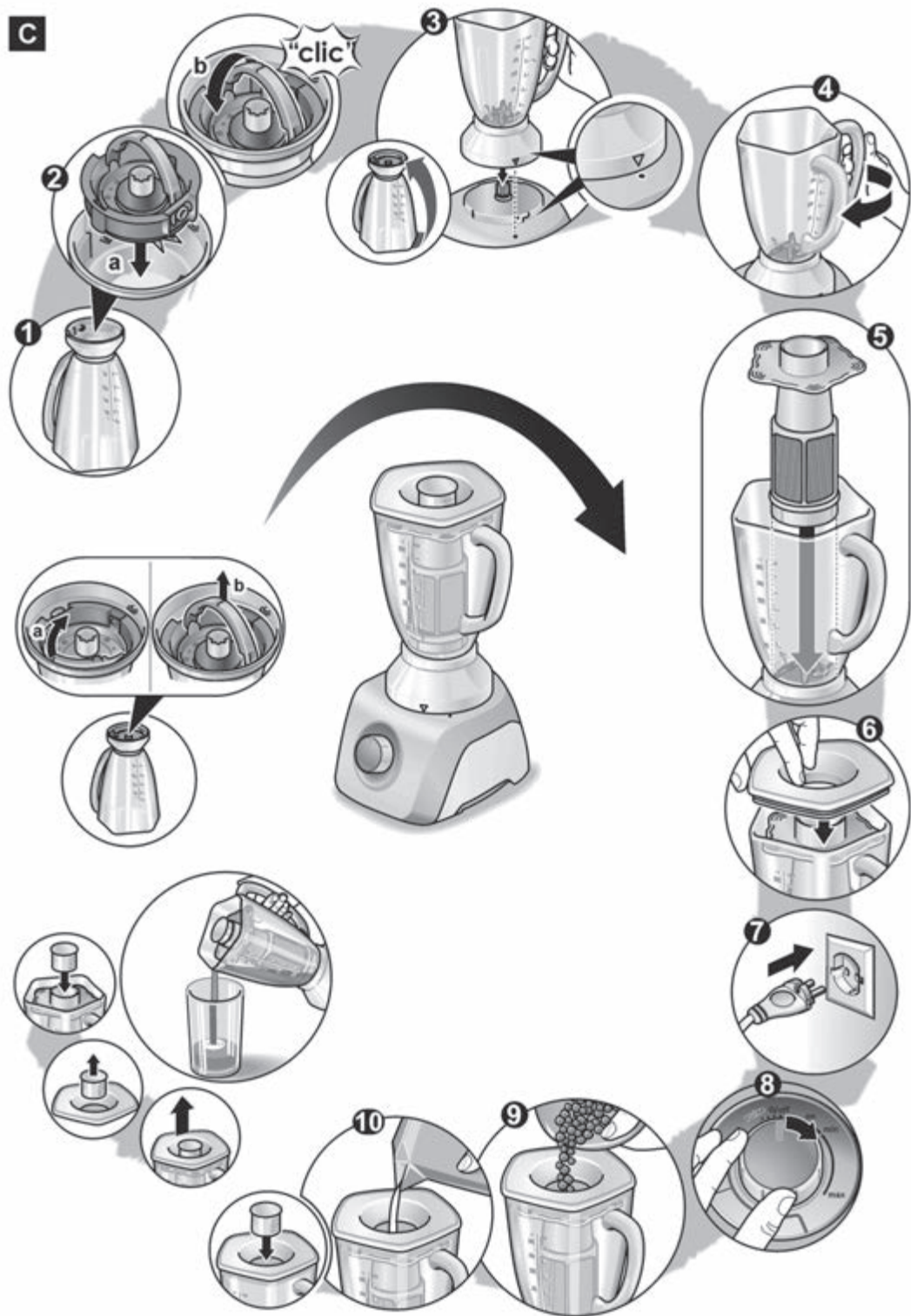

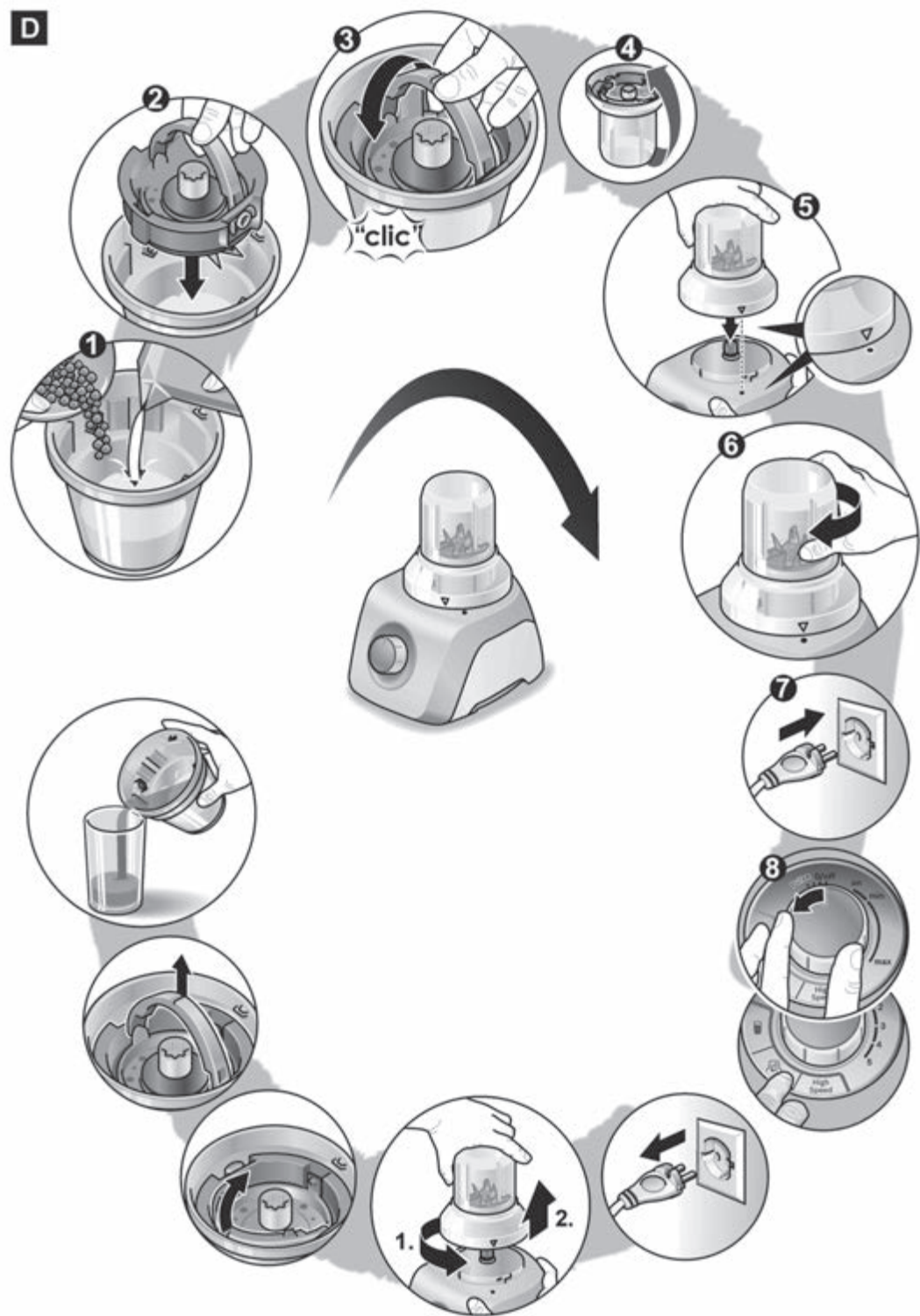

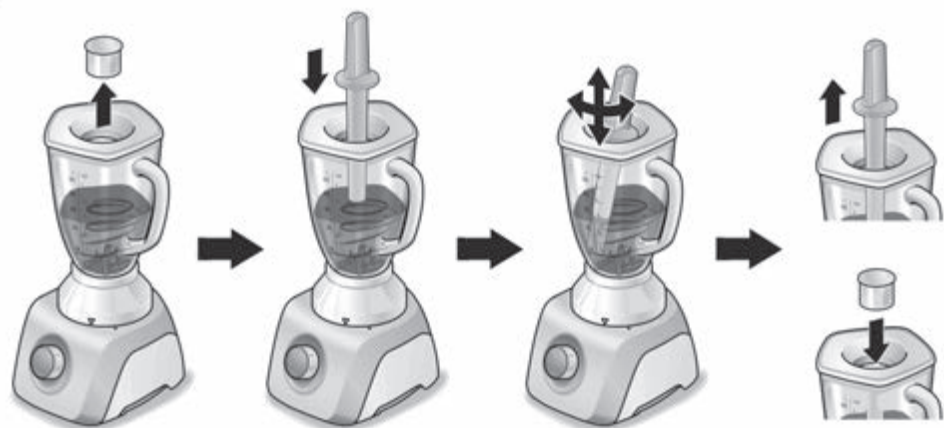
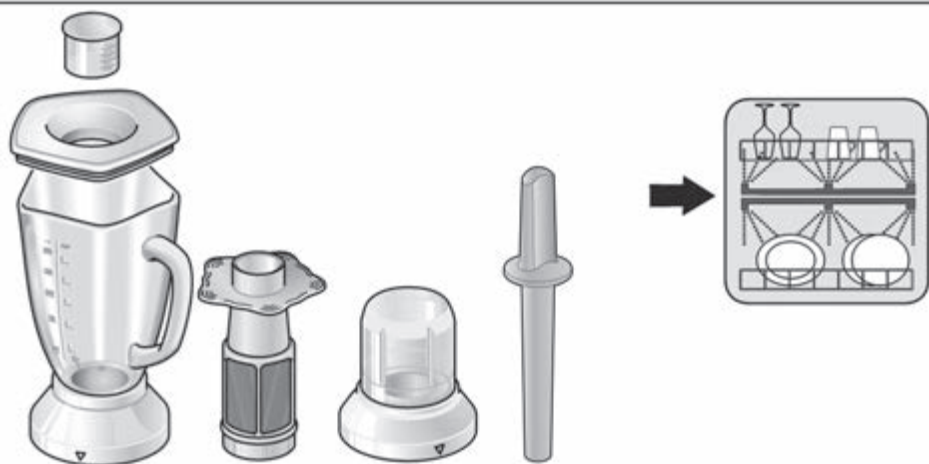
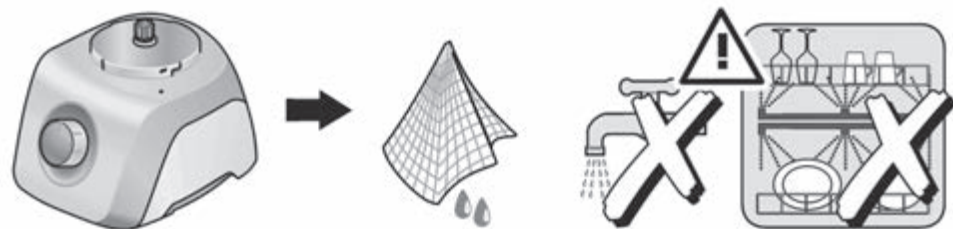











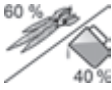





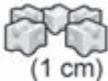









A

B

C

D

E**F**

G						 max	
	✓		✓	1500 ml	1 x 180 s 1-3 x	High Speed max 	
	✓		✓	 60 % 40 %	1 x 180 s 1-3 x	High Speed max 	
	✓			500 ml	60 s	min - max	
	✓			10 x 10 g (100 g)	20 x 2 s 1 x	Pulse 	
 →  (1 cm)	✓	✓		100 g	 8-30 s  7-15 s	max	
 → 	✓	✓		75 g	 8-15 s  4-8 s	max	
 → 	✓	✓		50 g	 3-6 x 1 s  1 x	Pulse 	
 → 	✓	✓		20 x 	 8 x 1 s  2 x	Pulse 	
 →  (1 cm)		✓		100 g	 10 s (CNSM15)	max	