



Register your new Bosch now:
www.bosch-home.com/welcome



CTL636E..



BOSCH

cs Návod k použití

A

Součást dodávky (viz strana 6)

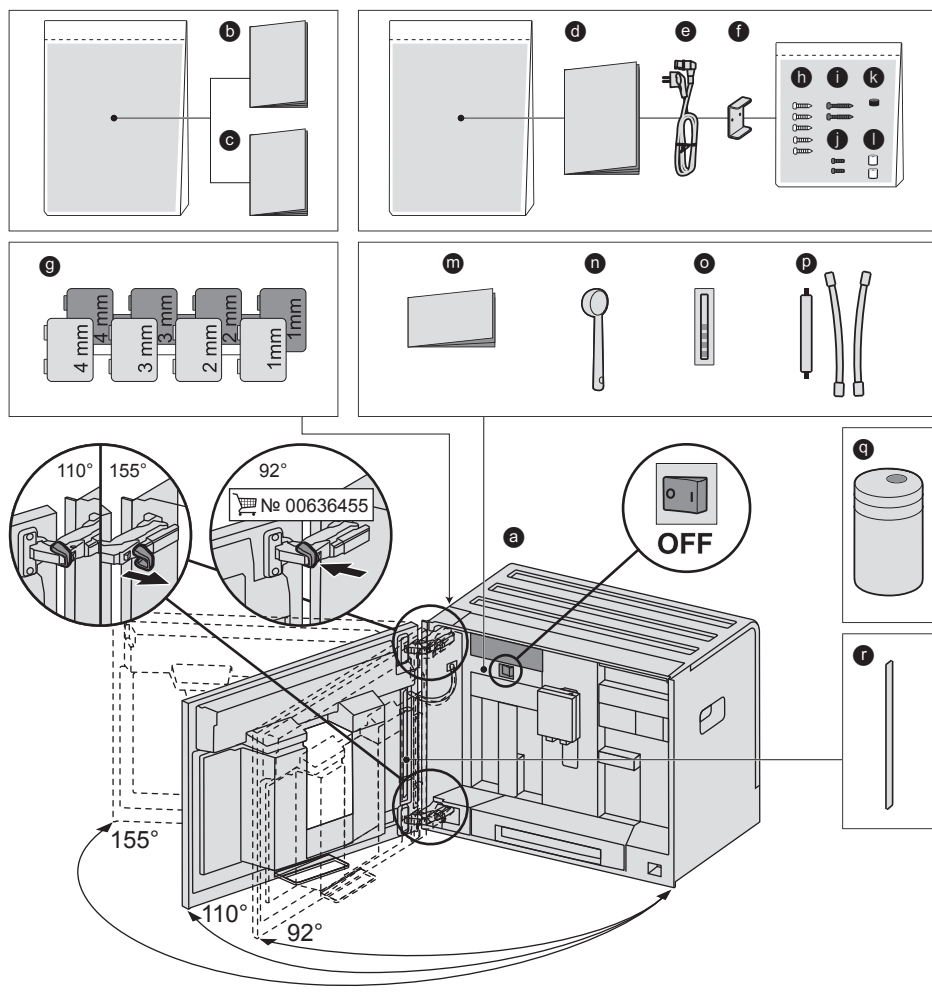

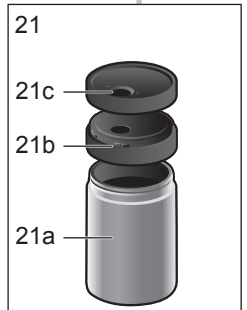
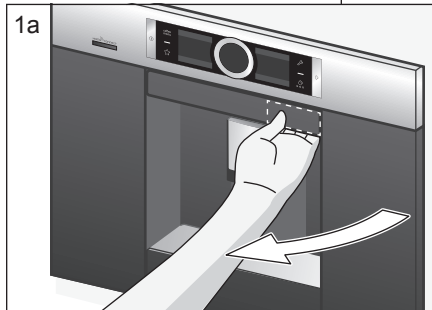
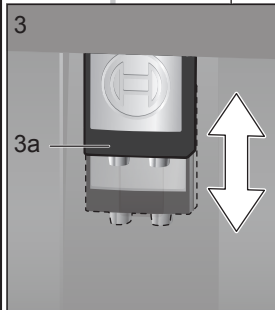
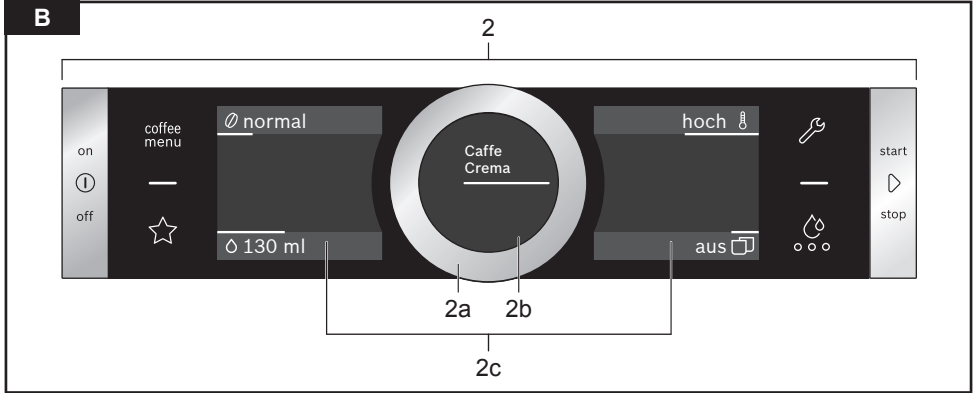

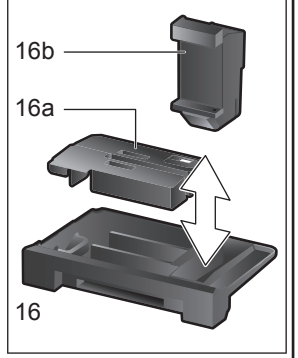
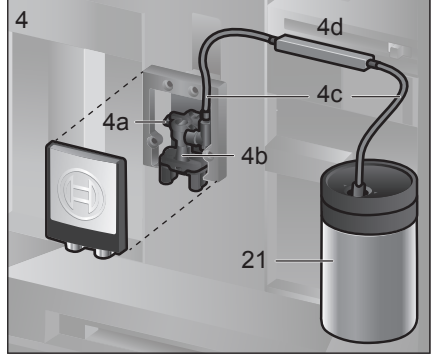
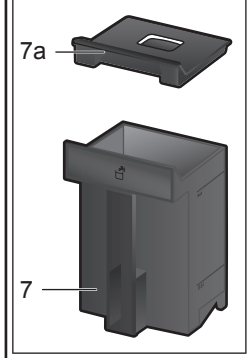
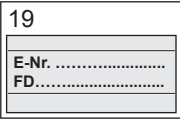
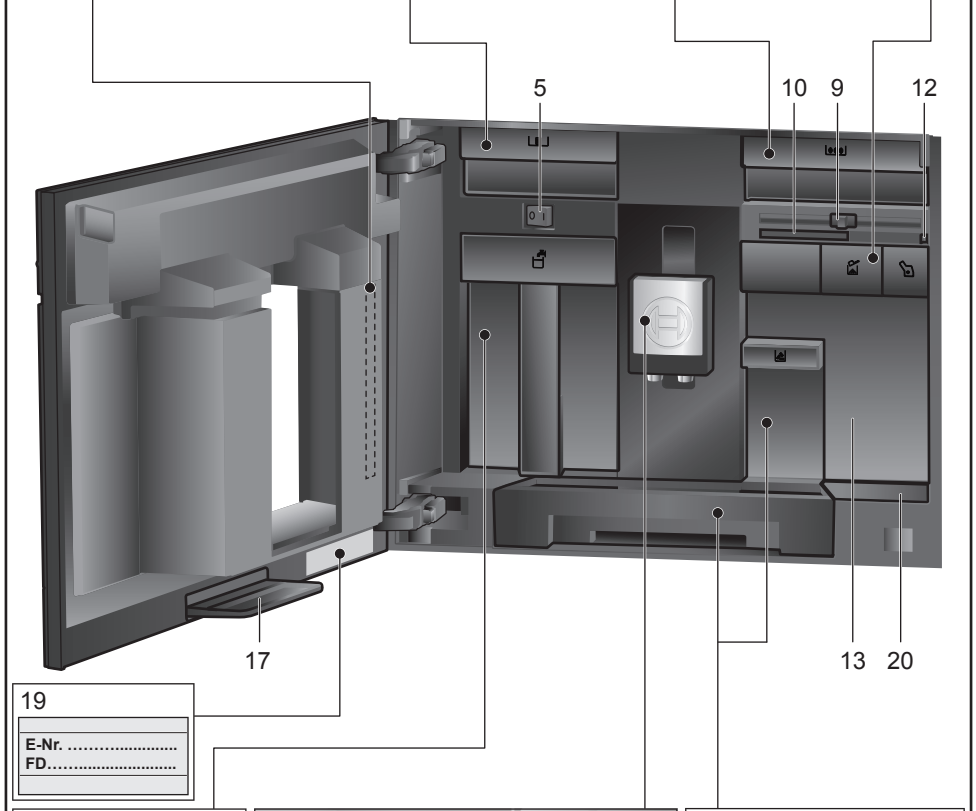
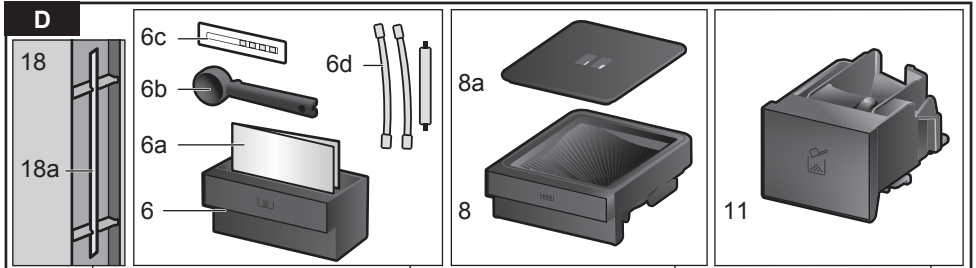

E

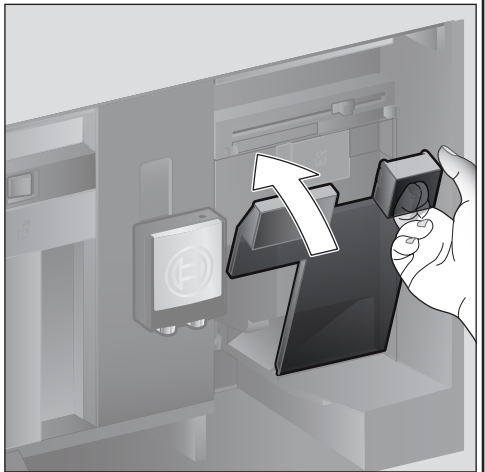
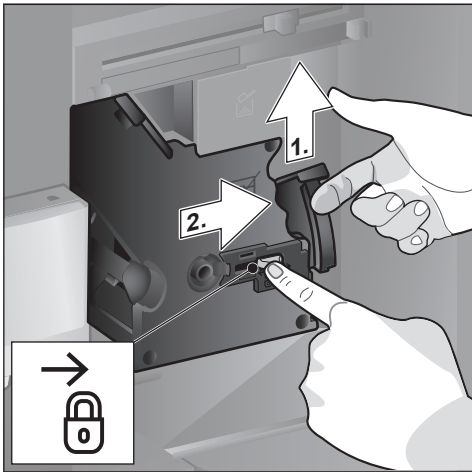
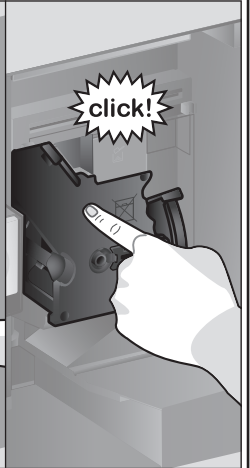
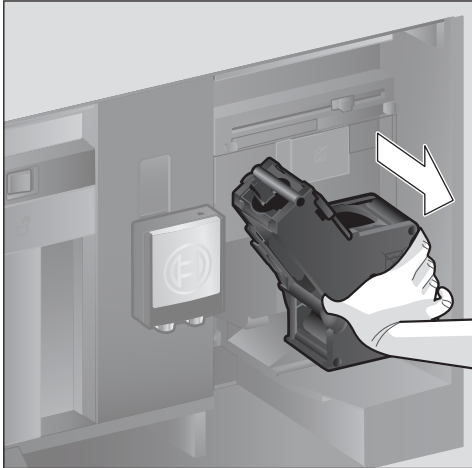
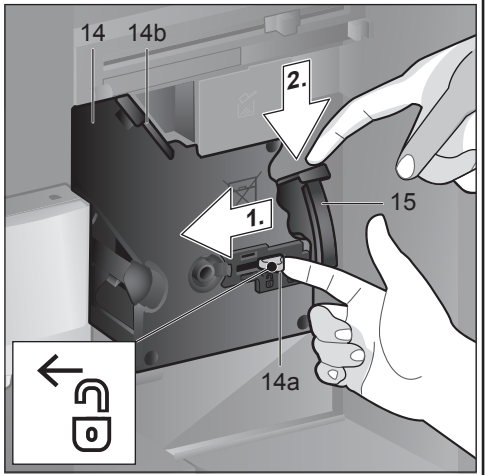
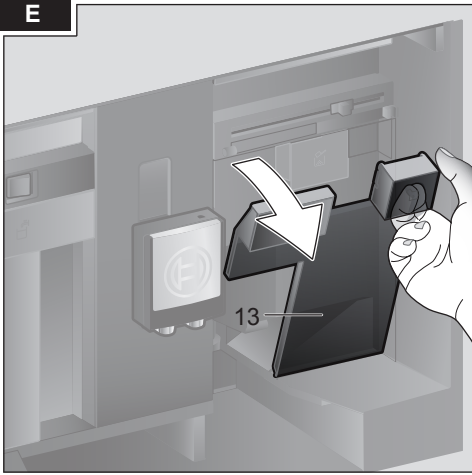

Obsah

Součást dodávky	6
Blahopřejeme	7
Bezpečnostní pokyny	8
Přehled	10
Ovládací prvky	10
Uvedení do provozu	11
Ovládací panel	12
Příprava nápojů	13
Příprava nápojů z kávových zrn	15
Příprava s použitím mléka	16
Příprava nápoje z mleté kávy	17
Odběr horké vody	17
Individuální nápoje	18
Nastavení stupně mletí	19
Dětská pojistka	19
Menu	19
Home Connect	21
Údržba a každodenní péče	24
Servisní programy	27
Tipy pro úsporu energie	29
Ochrana proti mrazu	30
Uskladnění příslušenství	30
Příslušenství	30
Likvidace	30
Záruční podmínky	30
Řešení jednoduchých problémů	31
Technické údaje	34

Součást dodávky

(viz obrázek A)

- a Plně automatický kávovar
- b Návod k použití
- c Návod k použití filtru
- d Montážní návod
- e Připojovací vedení
- f Montážní úhelník
- g Distanční úchyt
- h 5 ks upevňovací šroub (barva stříbrná)
- i 2 ks upevňovací šroub (dlouhý/barva černá)
- j 2 ks upevňovací šroub (krátký/barva černá)
- k 1 ks dutinka (barva černá)
- l 2 ks dutinka (barva bílá)
- m Stručný návod
- n Odměrka na mletou kávu
- o Proužek pro testování tvrdosti vody
- p Hadička na mléko (sada)
- q Nádobka na mléko
- r Trubička nasávání

Blahopřejeme...

...k zakoupení tohoto plně automatického kávovaru! Zakoupili jste kvalitní a moderní kuchyňský spotřebič. Nabízí inovativní technologii, množství funkcí a pohodlnou obsluhu. S jeho pomocí snadno a rychle připravíte rozmanité čerstvé lahodné horké nápoje – ať už silné espresso, krémové cappuccino, chutné latte macchiato, kávu s mlékem nebo tradiční šálek kávy. Spotřebič zároveň nabízí mnoho možností, jak můžete nápoje zcela přizpůsobit své individuální chuti. Pokud chcete plně automatický kávovar spolehlivě a bezpečně používat se všemi jeho možnostmi a funkcemi, seznamte se s jeho součástmi, funkcemi, indikátory a ovládacími prvky. Tento návod k použití vám při tom pomůže. Věnujte proto čas jeho přečtení dříve, než spotřebič zapnete.

Jak používat tento návod k použití

Na prvních stránkách tohoto návodu naleznete obrázky spotřebiče označené čísly, na které se tento návod opakovaně odkazuje. Příklad: Spařovací jednotka (15)

Také zobrazení displeje a symboly jsou v tomto návodu zobrazovány jinak. Můžete tak rozpoznat, že se jedná o texty nebo symboly, které jsou zobrazeny nebo natištěny na spotřebiči.

Zobrazení na displeji:

„Espresso“

Tlačítka a ovládací prvky na displeji:

[▷]

Ke spotřebiči je přiložen stručný návod, ve kterém můžete rychle vyhledat nejdůležitější funkce. Můžete ho uskladnit v zásuvce pro příslušenství spotřebiče.

Bezpečnostní pokyny

Návod k použití si pečlivě přečtěte, řiďte se podle něho a uschovejte si ho! Při předání spotřebiče dalším osobám předejte také tento návod. Tento spotřebič je určen k přípravě malých množství v rámci použití v domácnosti nebo v nekomerčních prostředích podobného typu. Použití podobné použití v domácnosti je např. v kuchyňkách pro zaměstnance, v obchodech, kancelářích či zemědělských a jiných malých podnicích, nebo v rámci využívání hosty v zařízeních poskytujících nocleh a snídani, malých hotelech a podobných ubytovacích zařízeních.

⚠ Nebezpečí úrazu elektrickým proudem!

Spotřebič smí být k síti střídavého proudu připojen jen pomocí předpisově instalované zásuvky s uzemněním. Zajistěte předpisovou instalaci systému ochranných vodičů elektrické domovní instalace. Spotřebič připojte a provozujte v souladu s údaji na typovém štítku. Aby se zabránilo ohrožení, smí opravy na spotřebiči provádět pouze naše servisní služba. V případě poškození síťového kabelu tohoto spotřebiče je nutné ho vyměnit za speciální přívodní kabel, který lze obdržet u našeho zákaznického servisu.

Tento spotřebič mohou děti starší 8 let a osoby se sníženými fyzickými, sensorickými nebo mentálními schopnostmi, nebo osoby s nedostatkem zkušeností a/nebo znalostí používat pod dozorem, nebo pokud byly o bezpečném používání zařízení poučeny a porozuměly hrozícímu nebezpečí. Spotřebič a připojovací vedení nepatří do rukou dětí mladších 8 let a tyto děti nesmí přístroj obsluhovat. Se spotřebičem si nesmí hrát děti.

Přístroj používejte pouze ve vnitřních prostorách při pokojové teplotě a jen do nadmořské výšky 2000 m.

Čištění a údržbu ze strany uživatele nesmí provádět děti. Výjimka: Děti jsou starší 8 let a jsou pod dozorem dospělé osoby.

Spotřebič ani síťový kabel nikdy neponořujte do vody. Pokud je spotřebič nebo přívodní vedení poškozeno, nepoužívejte jej. V případě poruchy ihned odpojte síťovou zástrčku nebo vypněte síťové napětí.

Přístroj obsahuje permanentní magnety, které mohou ovlivňovat funkci elektronických implantátů jako např. kardiostimulátory nebo inzulinové pumpy. Osoby používající elektronické implantáty by měly dodržovat minimální odstup od čela spotřebiče 10 cm a při odběru také odstup k těmto součástem: nádoba na mléko, mléčný systém, nádržka na vodu a spařovací jednotka.

⚠ Nebezpečí udušení!

Obalový materiál není hračka pro děti. Drobné součásti bezpečně uložte, hrozí nebezpečí spolknutí.

⚠ Nebezpečí úrazu!

Nesahejte do mlýnku. Při zavírání dvířek dávejte pozor na prsty. Chybné použití spotřebiče může způsobit poranění.

⚠ Nebezpečí popálení!

Výpusť nápoje je velmi horká. Po použití jej nejprve nechte vychladnout; teprve poté se ho můžete dotknout.

⚠ Nebezpečí opaření (Home Connect)!

Při nehlídaném dálkovém spuštění může dojít k popálení třetích osob, pokud tyto osoby během výdeje nápoje sáhnou pod výpusť kávy. Proto se ujistěte, že v případě dálkového spuštění bez dozoru nehrozí ohrožení osob, především malých dětí nebo předmětů.

Přehled

(viz obrázky B až E)

- 1 **Dvířka spotřebiče**
 - a Zapuštěné madlo (pro otevření dvířek)
 - b Odkapávací plech
- 2 **Ovládací pole (viz následující strana)**
 - a Otočný volič
 - b Informační displej
 - c Dotykový displej (vlevo a vpravo)
- 3 **Výpustný systém (káva, mléko, horká voda), výškově nastavitelný**
 - a Kryt
- 4 **Mléčný systém**
 - a Závěrná páčka
 - b Výpust' nápoje (horní část, spodní část)
 - c Hadička na mléko (2 ks)
 - d Spojovací díl, kov (pro magnetický držák)
- 5 **Síťový spínač [O/I] (přívod proudu)**
- 6 **Zásuvka pro příslušenství (pro stručný návod a příslušenství)**
 - a Stručný návod
 - b Odměrka na mletou kávu
 - c Proužek tvrdosti vody
 - d Hadička na mléko (sada)
- 7 **Zásobník na vodu, snímatelný**
 - a Víko zásobníku na vodu
- 8 **Zásobník zrnkové kávy, snímatelný**
 - a Kryt zásobníku zrnkové kávy
- 9 **Šoupátko pro nastavení stupně mletí**
- 10 **Magnetický držák (pro spojovací díl)**
- 11 **Zásobník mleté kávy, snímatelný (mletá káva / čisticí tableta)**
- 12 **Držák (pro hadičku na mléko)**
- 13 **Ochranný kryt (spařovací jednotky)**
- 14 **Spařovací jednotka**
 - a Pojistka
 - b Kryt
- 15 **Vyhazovací páčka**
- 16 **Odkapávací miska, snímatelná**
 - a Kryt odkapávací misky
 - b Zásobník na kávovou sedlinu
- 17 **Záchytná miska**
- 18 **Držák (pro dlouhou trubičku nasávání)**
 - a Trubička nasávání
- 19 **Typový štítek (E. č.; FD)**

20 Odkládací plocha s čidlem (pro nádobu na mléko)

21 Nádoba na mléko

- a Nádrž z ušlechtilé oceli
- b Kryt spodní části
- c Kryt horní části



Další informace o spotřebiči, např. jak je možné změnit úhel otevření dvířek, viz přiložený montážní návod.

Ovládací prvky

Spotřebič je vybaven nabídkou s možností snadného a srozumitelného procházení, aby pro vás bylo jeho ovládání co nejjednodušší a zároveň abyste měli k dispozici velké počty funkcí. Díky němu můžete pomocí několika obslužných kroků vybírat z množství možností.

Síťový vypínač [O/I]

Pomocí síťového spínače [O/I] (za tímto účelem otevřít dvířka) se přístroj zapne nebo se zcela vypne (napájení se přeruší).



Důležité: Během provozu netiskněte síťový spínač. Aby proběhl automatický proplach vypínejte spotřebič až tehdy, když se nachází v úsporném režimu.

Ovládací pole (dotykové políčko)



Důležité: Tento návod k použití popisuje různé modely. U některých modelů jsou tlačítka [⊕] a [▷] prvky na dotykovém displeji.

[⊕] on/off

Stisknutím tlačítka [⊕] se spotřebič zapne nebo přepne do úsporného režimu. Spotřebič se automaticky propláchně.

Spotřebič se neproplachuje, pokud:

- Je při zapnutí ještě teplý.
- Před vypnutím nebyla odebrána žádná káva.

Spotřebič je připraven k provozu, jakmile se na displeji zobrazí symboly pro výběr nápoje.

[▷] start/stop

Stisknutím tlačítka [▷] se spustí příprava nápojů nebo servisní program.

Při opětovném stisku tlačítka [▷] během přípravy nápojů se odběr předčasně zastaví.

Na ovládacím poli jsou uvedeny čtyři položky menu, které je možné dotykem aktivovat.

Aktivní položka menu svítí červeně.

[coffee menu]

[coffee menu] svítí, jakmile je spotřebič v provozu. Mohou být vybrány a odebrány nápoje nebo může být prováděna změna nastavení nápojů.

[☆] MyCoffee

Dotykem tlačítka [☆] se vyvolá výběr „osobní příprava nápojů“. Osobní nastavení kávových nápojů mohou být ukládána a vyvolávána (viz kapitola „Individuální nápoje“).

[⌘] Menu

Dotykem [⌘] se vyvolá menu. Mohou být prováděna nastavení, vyvolávány informace nebo může být spotřebič spojen s aplikací „Home Connect“ (viz kapitola „Menu“).

[☺] Servis

Dotykem [☺] se vyvolá výběr servisních programů. Požadovaný program proveďte podle popisu v kapitole „Servisní programy“.



Opětovným dotykem [⌘], [☺] nebo [☆] příslušné menu opět opustíte.

Otočný volič

Otáčením otočného voliče navigujete na displeji nebo se provádí změna parametrů.

Informační displej

Na kulatém displeji se zobrazuje zvolený nápoj, nastavení nebo informace.

Dotykový displej (vlevo a vpravo)

V závislosti na nastavení se na obou dotykových displejích zobrazují různá políčka. Dotykem některého pole se toto aktivuje, aby bylo možné provádět nastavení nebo měnit hodnoty.

Uvedení do provozu

Všeobecné informace

Příslušné zásobníky plňte pouze čistou, **studenou** nesyčenou vodou a výhradně **praženými** zrny. Nepoužívejte leštěná či karamelizovaná kávová zrna nebo kávová zrna upravená dalšími cukernatými přísadami; ucpávají spařovací jednotku.



Před zapnutím a obsluhou spotřebiče musí být spotřebič správně instalován a připojen podle příloženého návodu k montáži.

Uvedení spotřebiče do provozu

- Odstraňte ochrannou fólii.



Důležité upozornění: Spotřebič použijte pouze v prostorách bez mrazu. Pokud byl spotřebič přepravován nebo skladován při teplotách nižších než 0 °C, pak před uvedením do provozu vyčkejte nejméně 3 hodiny.

- Dvířka spotřebiče uchyťte za zapuštěné madlo a otevřete.
- Vyjměte zásobník na vodu, vypláchněte ho a naplňte ho čerstvou, studenou vodou až po označení „max“.
- Zásobník na vodu opět vložte až na doraz.
- Vyjměte zásobník zrnkové kávy, naplňte ho kávovými zrny a vložte ho zpět.
- Síťový spínač nastavte na [I] a uzavřete dvířka spotřebiče.

Přístroj se proplachuje a zahřeje.

Aktivuje se ovládací pole.

Zobrazí se „Jazyk“.

- Prsty otáčejte otočným voličem, zvolte požadovaný jazyk a dotkněte se pole [Tvrdost vody].



Správné nastavení tvrdosti vody je důležité, aby spotřebič včas zobrazil, kdy musí být odvápněn. Přednastavená tvrdost vody je stupeň 4. Je-li v domě instalováno zařízení na změkčování vody, nastavte tvrdost vody na stupeň 3. Na tvrdost vody se můžete dotázat také u místního zásobení vodou.

- Pomocí přiloženého kontrolního papírku určete tvrdost vody. Kontrolní papírek krátce ponořte do vody a po 1 minutě odečtěte výsledek.

Stupeň	Stupeň tvrdosti vody	
	Německá stupnice (°dH)	Francouzská stupnice (°fH)
1	1-7	1-13
2	8-14	14-25
3	15-21	26-38
4	22-30	39-54

- Prsty otáčejte otočným voličem a nastavte zjištěnou tvrdost vody.
- Vlevo se zobrazí [Home Connect] a vpravo [Ukončení nastavení].
- Pro okamžité připojení spotřebiče k síti WLAN (domácí síť) se dotkněte [Home Connect].
- Pro pozdější připojení spotřebiče k síti WLAN se dotkněte [Ukončení nastavení]. Nastavení jazyka a tvrdosti vody jsou uložena.

i Při zvolení [Home Connect] si přečtěte podrobný popis v kapitole „Home Connect“.

Přístroj je připraven k provozu, jakmile jsou zobrazeny symboly nápojů a sítě [coffee menu].

Při každém odběru nápoje se zapne integrovaný ventilátor, který se po několika minutách opět vypne.

Při prvním použití, po provedení servisního programu nebo pokud byl přístroj po delší dobu mimo provoz, nemá první připravený nápoj plné aroma. Tento nápoj nepijte.

Po uvedení plně automatického kávovaru do provozu je jemné a pevné krémové konzistence trvale dosaženo teprve po odběru několika šálek.

Vypnutí spotřebiče

- Stiskněte [O].

Přístroj se proplachuje a přepne se do úsporného režimu.

Výjimka: Pokud byla odebírána pouze horká voda, přístroj se vypne bez propláchnutí.

- Pro kompletní vypnutí přístroje otevřete dvířka spotřebiče a síťový spínač nastavte na [O].

i **Důležité:** Během provozu netiskněte síťový spínač. Aby proběhl automatický proplach, vypínejte spotřebič až tehdy, když se nachází v úsporném režimu.

i Plně automatický kávovar je z továrny naprogramován se standardními nastaveními pro optimální provoz. Spotřebič se po uplynutí zvolené doby automaticky přepíná do úsporného režimu a proplachuje (doba je nastavitelná, viz „Vypnutí po“ v kapitole „Menu“).

Spotřebič je vybaven čidlem. Je-li spotřebič vybaven nádobou na mléko, zobrazí se na displeji při přepnutí do úsporného režimu odpovídající ukazatel. Pokud se v zásobníku nachází mléko, skladujte ho v ledničce.

Ovládací panel

Zobrazují se informace nebo se dotykem dotykové obrazovky a otočným voličem provádí nastavení.

Ukazatel

Na ovládacím panelu se zobrazují zvolené nápoje, nastavení, možnosti nastavení a také hlášení o provozním stavu.





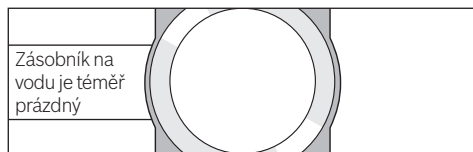

např. výběr nápoje



např. informace



Informace zmizí po obsluze spotřebiče nebo po krátké době. Informace však zůstanou na informačním displeji zachována, a sice ve formě malého symbolu.

-  Zásobník na kávu je téměř prázdný
-  Zásobník na vodu je téměř prázdný
-  Vyměňte vodní filtr
-  Nutně proveďte program čistění!
-  Nutně proveďte program odvápňování!
-  Nutně proveďte program Calc'nClean!

Požadavky k provedení

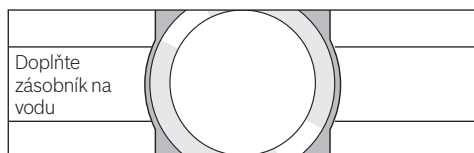

-  Pokud byl proveden potřebný úkon, např. byl naplněn zásobník na vodu, odpovídající hlášení a symbol opět zmizí.

Ovládání

Navigace probíhá na ovládacím panelu dotykem textů nebo symbolů v kombinaci s otáčením otočného voliče (příklad viz kapitola „Přizpůsobení nápoje“). Při dotyku dotykového displeje zazní akustický signál. Signální tón můžete zapnout nebo vypnout (viz kapitola „Menu – Zvuky tlačítek“).

Příprava nápojů

Tento plně automatický kávovar můžete provozovat se zrnkovou nebo s mletou kávou (ne rozpustná káva). Při použití kávových zrn jsou zrna čerstvě namleta pro každé spaření. Pro zaručení optimální kvality skladujte kávová zrna v chladu a uzavřená.

 **Důležité:** Zásobník na vodu plňte každý den čerstvou a studenou nesyčenou vodou. V zásobníku na vodu by mělo být vždy dostatečné množství vody pro provoz spotřebiče.

Rada: Šálek (šálky), především malé šálky na espresso se silnými stěnami předeďte např. horkou vodou.

U některých nastavení je káva připravována ve dvou krocích (viz kapitola „Aroma Double Shot“ a „Dva šálky najednou“). Vyčkejte, až se proces zcela ukončí.

Výběr nápoje

Otáčením otočného voliče můžete volit různé nápoje: Symbol a označení zvoleného nápoje se zobrazí na informačním displeji ve střední části.

Aktuálně nastavené hodnoty, např. pro sílu a teplotu kávy, se zobrazují na dotykových displejích vlevo a vpravo.



Můžete vybírat z těchto nápojů:

- Ristretto
- Espresso
- Espresso Macchiato
- Caffe Crema
- Cappuccino
- Latte Macchiato
- Káva s mlékem
- Mléčná pěna
- Teplé mléko
- Horká voda

Zvolený nápoj může být přímo připraven s přednastavenými hodnotami nebo být předem přizpůsoben osobní chuti.

Přizpůsobení nápoje

Dotykem některého ze zobrazených políček na dotykovém displeji např. [Ø] se pole aktivuje, [Ø] bude mít červenou barvu. Otáčením otočného voliče změníte nastavení. Pro uložení nastavení se opět dotkněte pole [Ø].

Příklad:

Hodnoty pro šálek kávy „Caffe Crema“ můžete měnit takto:

- Otáčejte otočným voličem a zvolte „Caffe Crema“.

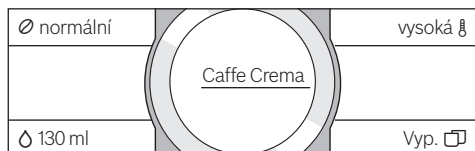

- Pro aktivaci se dotkněte pole např. [Ø], pole [Ø] svítí červeně.

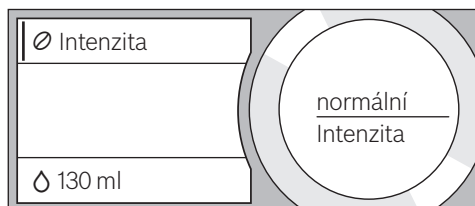

- Otáčejte otočným voličem a na informačním displeji ve střední části nastavte sílu kávy, např. na „velmi silná“.

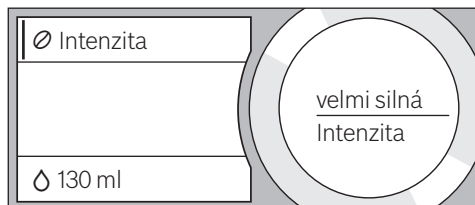

- Dotkněte se pole [∆].

- Otáčejte otočným voličem a nastavte požadované množství kávy např. „160 ml“.



- Dotkněte se pole [⊞].
- Otáčejte otočným voličem a nastavte požadovanou teplotu, např. „extra vysoká“.

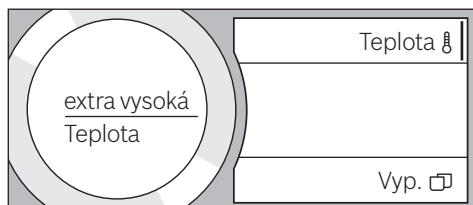

- Nastavení se ukládají dotykem aktivního pole nebo spuštěním odběru nápoje.



- i** Možnosti nastavení jsou rozdílné v závislosti na druhu nápoje. U kávových nápojů můžete nastavit např. intenzitu kávy, teplotu a množství kávy, u mléka jen množství náplně.

Možná jsou tato nastavení:

Intenzita kávy

velmi jemná
jemná
normální
silná
velmi silná
Double Shot
Double Shot+
Double Shot++

**Aroma Double Shot**

Čím déle je káva spařována, tím větší množství trpkých látek a nechtěného aroma se uvolní. To negativním způsobem ovlivňuje chuť a stravitelnost kávy. Pro přípravu extra silné kávy je proto spotřebič vybaven speciální funkcí Aroma Double Shot. Po první polovině připravovaného množství se opět nanelou a spaří kávová zrna, takže dojde k uvolnění vždy jen těch nejchutnějších a dobře stravitelných aromatických látek.

Při přípravě kávy Ristretto, Espresso Macchiato a při přípravě s mletou kávou není funkce Aroma Double Shot k dispozici.

Množství náplně

Množství náplně je rozdílné v závislosti na druhu nápoje a může být nastaveno v krocích po ml.



Vydané množství náplně může být různé v závislosti na kvalitě mléka.

Teplota nápoje

Hodnoty pro kávové nápoje:

normální

vysoká

extra vysoká

Hodnoty pro horkou vodu:

70°C bílý čaj

80°C zelený čaj

90°C černý čaj

Max ovocný čaj



Pokud během cca 30 sekund nedojde na spotřebiči k ovládnání, spotřebič automaticky opustí režim nastavení. Provedená nastavení se automaticky uloží.

Dva šálky najednou

Dotykem tlačítka [] se současně připraví dva šálky zvoleného nápoje.

Nastavení je zobrazováno jako text např. „2x Espresso“.

■ Dotkněte se [].

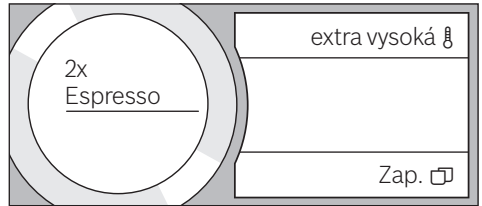

■ Pod výpusť nápoje postavte vlevo a vpravo dva šálky.

■ Pro spuštění odběru nápoje stiskněte []. Připraví se zvolený nápoj a poté vyteče do obou šáleků.



Nápoj je připravován ve dvou krocích (dvě mletí). Vyčkejte, až se proces zcela ukončí.

U nastavení „Aroma Double Shot“ nebo „Mletá káva“ není možný současný odběr dvou šáleků.

Příprava nápojů z kávových zrn

Spotřebič musí být připraven k provozu.

■ Pod výpusť nápoje postavte šálek.

■ Otáčejte otočným voličem a zvolte „Ristretto“, „Espresso“ nebo „Caffe Crema“.

Na displejích se zobrazí vybraný nápoj a také přednastavené hodnoty tohoto nápoje.

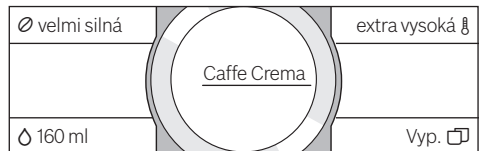

Nastavení můžete měnit podle popisu v kapitole „Přizpůsobení nápoje“.

■ Pro spuštění odběru nápoje stiskněte [].

Káva se spaří a poté nateče do šálku.

Opětovným stisknutím [] můžete odběr nápoje předčasně zastavit.

Příprava s použitím mléka

Tento plně automatický kávovar má integrovanou výpusť nápoje. Mohou tak být připravovány kávové nápoje s mlékem nebo také mléčná pěna a teplé mléko.



Nebezpečí popálení!

Výpusť nápoje je velmi horká. Po použití ji nejprve nechte vychladnout; teprve poté se jí můžete dotknout.

Nádoba na mléko

Nádoba na mléko je speciálně vyvinuta pro použití ve spojení s tímto plně automatickým kávovarem. Je určena výhradně pro použití v domácnostech a pro uskladnění mléka v lednici. Izolovaný zásobník udržuje mléko studené po několik hodin.



Důležité: Před otevřením dvířek odeberte šálky nebo sklenice, mohlo by dojít k jejich pádu.

Připojení nádoby na mléko nebo kartónu s mlékem:

- Otevřete dvířka spotřebiče.
- Křít výpusť nápoje sejměte směrem dopředu.
- Hadičky na mléko a spojovací díl připojte a upevněte podle obrázku.

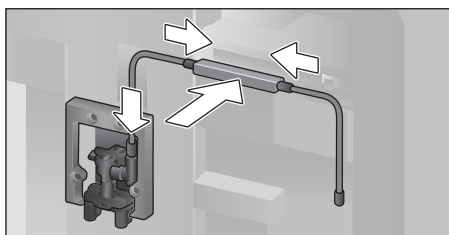

- Křít pevně nasadíte zepředu na výpusť nápoje.

- Nasadíte trubičku nasávání a vsuňte do nádoby na mléko nebo do kartónu s mlékem.

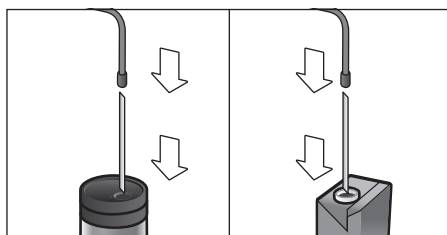

- Zavřete dvířka spotřebiče.



Zaschlé zbytky mléka se obtížně odstraňují, proto je **bezpodmínečně** vyčistěte (viz kapitola „Čištění mléčného systému“).

Kávové nápoje s mlékem

- Pod výpusť nápoje postavte šálek nebo sklenici.
 - Otáčejte otočným voličem a zvolte „Espresso Macchiato“, „Cappuccino“, „Latte Macchiato“ nebo „Káva s mlékem“.
- Na displeji se zobrazí vybraný nápoj a také přednastavené hodnoty tohoto nápoje.



Nastavení můžete měnit podle popisu v kapitole „Přizpůsobení nápoje“.

- Pro spuštění odběru nápoje stiskněte [▷].
- Nejprve se do šálku resp. sklenice naplní mléko. Poté se spaří káva a nateče do šálku resp. sklenice. Opětovným stisknutím tlačítka [▷] můžete předčasně zastavit aktuální krok procesu.

Mléčná pěna nebo teplé mléko

- Pod výpusť nápoje postavte šálek nebo sklenici.
- Otáčejte otočným voličem a zvolte „Mléčná pěna“ nebo „Teplé mléko“.



Nastavení můžete měnit podle popisu v kapitole „Přizpůsobení nápoje“.

- Pro spuštění odběru nápoje stiskněte [▷].

Z výpusti nápoje vytéká mléčná pěna nebo teplé mléko.

Opětovným stisknutím [▷] můžete odběr předčasně zastavit.

Příprava nápoje z mleté kávy

i Při přípravě s mletou kávou není k dispozici nastavení síly kávy a současný odběr dvou šáleků.

Důležité: Před otevřením dvířek odeberte šálky nebo sklenice, mohlo by dojít k jejich pádu.

Spotřebič musí být připraven k provozu.

- Otevřete dvířka spotřebiče.
- Vyjměte zásobník mleté kávy. Zásobník mleté kávy musí být suchý.
- Naplňte mletou kávu (maximálně 2 zarovnané odměrky mleté kávy); nestlačujte.

i **Pozor!** Nepiňte kávovými zrny nebo rozpustnou kávou.

- Vložte zásobník mleté kávy.
- Zavřete dvířka spotřebiče.

i Pokud během 90 sekund neodeberete žádnou kávu, spařovací komora se automaticky vyprázdní, aby nedošlo k přeplnění. Spotřebič se propláchne.

- Pod výpusť nápoje postavte šálek.
- Otáčejte otočným voličem a zvolte kávový nápoj nebo kávový nápoj s mlékem.

Na displejích se zobrazí vybraný nápoj, odměrka na mletou kávu a také přednastavené hodnoty tohoto nápoje.

i Nastavení můžete měnit podle popisu v kapitole „Přizpůsobení nápoje“.

Při přípravě kávových nápojů s mlékem dodržujte pokyny v kapitole „Příprava s použitím mléka“.

- Pro spuštění odběru nápoje stiskněte [▷].

Káva se spaří a poté nateče do šálku. Při zvolení kávových nápojů s mlékem se nejprve vydá mléko a poté spaří káva.

i Pro obdržení dalšího nápoje s mletou kávou postup opakujte.

Odběr horké vody



Nebezpečí popálení!

Výpusť nápoje je velmi horká. Po použití ji nejprve nechte vychladnout; teprve poté se jí můžete dotknout.

Spotřebič musí být připraven k provozu.

- Z nádoby na mléko stáhněte hadičku na mléko.
- U výpusti odstraňte zbytky mléka nebo kávy.
- Pod výpusť nápoje postavte šálek nebo sklenici.
- Otáčejte otočným voličem a zvolte „Horká voda“.

i Nastavení můžete měnit podle popisu v kapitole „Přizpůsobení nápoje“.

- Pro spuštění odběru nápoje stiskněte [▷].
- Pokud spotřebič rozpozná nádobu na mléko, zobrazí se toto hlášení: „Je hadička na mléko odpojena od nád. na mléko?“.
- Pokud je hadička na mléko ještě připojena, stáhněte ji a na displeji se dotkněte [Ano].

Z výpusti nápoje vytéká horká voda.

Opětovným stisknutím [▷] můžete odběr předčasně zastavit.

Individuální nápoje

Dotykem tlačítka [☆] se otevře výběr individuálně nastavených nápojů.

Můžete využívat až 8 paměťových míst. Často odebírané oblíbené nápoje zde můžete uložit do paměti se všemi nastaveními.

i Dotykem [☆] můžete kdykoliv opustit menu bez uložení do paměti.

Vytvoření a změna nápoje

- Dotkněte se [☆]. Zobrazí se výběr paměťových míst.
- Otáčejte otočným voličem a zvolte prázdné paměťové místo (prázdná sklenice) pro vytvoření nebo obsazené paměťové místo pro změnu nebo vymazání oblíbeného nápoje.
- U prázdného paměťového místa zvolte [nový] nebo u obsazeného paměťového místa zvolte [Detaily].

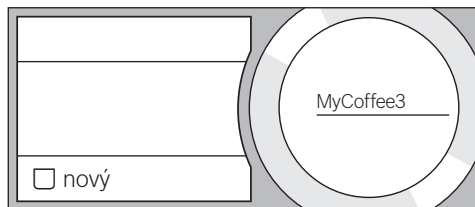

Zobrazí se menu pro přizpůsobení nápojů. Zobrazí se naposledy odebraný nápoj s naposledy zvolenými nastaveními.

- Pokud nechcete naposledy vydaný nápoj uložit do paměti, pak otáčejte otočným voličem a zvolte jiný nápoj.
- Dotkněte se vždy toho nastavení, které chcete změnit, otáčejte otočným voličem a hodnoty přizpůsobte vlastnímu přání.

V závislosti na výběru se zobrazí další možnosti nastavení.

- Pro provedení dalších nastavení se dotkněte [Další detaily | uložit].

i U mléčných nápojů může být nastaven poměr kávy a mléka.

- Nastavení mohou být uložena do paměti pod individuálním jménem. Dotkněte se položky [Jméno]. Zobrazí se maska pro zadání jména.

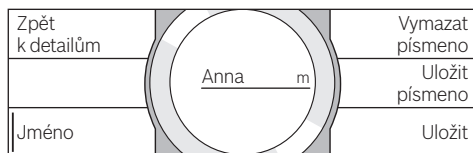

- Otáčejte otočným voličem a zvolte písmeno nebo symbol.
- Pro potvrzení zvoleného písmena se dotkněte položky [Uložit písmeno] nebo pro vymazání [Vymazat písmeno].
- Zvolte a potvrďte další písmena nebo symboly.
- Pomocí [Uložit] se zadání převezme. Zobrazí se menu výběru.
- Dotkněte se [☆] pro opuštění menu.

Vymazání nápoje

- Dotkněte se [☆]
- Otáčejte otočným voličem a zvolte obsazené paměťové místo.
- Dotkněte se položky [Detaily] a [Další detaily | uložit].
- Dotkněte se položky [Nápoj vymazat] a poté položky [Vymazat]. Paměťové místo je opět volné.

Výběr a odběr individuálně vytvořeného nápoje

- Dotkněte se [☆]. Zobrazí se výběr paměťových míst.
- Otáčejte otočným voličem a zvolte požadované paměťové místo.
- Pod výpusť nápoje postavte šálek nebo sklenici.
- Pro spuštění odběru nápoje stiskněte [▷].

Nastavení stupně mletí

Tento plně automatický automat na kávu je vybaven nastavitelným mlýnkem. Pomocí něho je možné idividuálně měnit stupeň mletí kávy.

- Otevřete dvířka spotřebiče.
- Pomocí šoupátka zvolte nastavení stupně mletí mezi jemně namletou kávou ☼ a hrubě namletou kávou ☼.

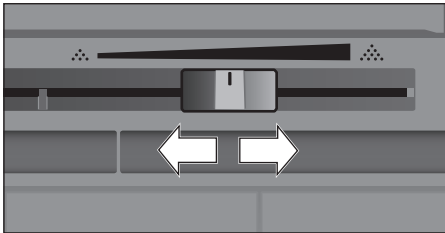

- Opět zavřete dvířka spotřebiče.

i V případě tmavých pražených zrn nastavte jemnější stupeň mletí, v případě světlejších zrn nastavte hrubší stupeň mletí.

Rada: U nastavení stupně mletí provádějte jen malé změny.

Nové nastavení se projeví až u druhého šálku kávy.

Pokud se na displeji zobrazí hlášení „Hrubší nastavení stupně mletí“ jsou kávová zrna mleta příliš jemně. Nastavte hrubší stupeň mletí.

Dětská pojistka

Na ochranu dětí před opařením a popálením můžete spotřebič zablokovat.

- Dotkněte se tlačítka [] po dobu nejméně 4 sekund.

Na displeji se krátce zobrazí hlášení „Dětská pojistka aktivována“.

Nyní již není možné žádné ovládání, stisknout lze pouze [].

- Pro deaktivaci dětské pojistky se po dobu nejméně 4 sekund dotkněte tlačítka [].

Na displeji se krátce zobrazí hlášení „Dětská pojistka deaktiv.“.

Menu

Menu slouží k individuální změně nastavení, vyvolání informací nebo ke spuštění procesů.

- Dotykem [] otevřete menu.

Na dotkových displejích se zobrazí různé možnosti nastavení, na kulatém informačním displeji aktuální nastavení.

Navigace v menu:

Dotykem položky, např. jazyk se aktivují odpovídající možnosti nastavení a označí se červeně.

Otáčejte otočným voličem a proveďte nastavení, např. „Čeština“. Při dotyku položky [Dále] se zobrazí další možnosti nastavení.

Jazyk		Osvětlení
Tvrdost vody	Čeština	Jas osvětlení
Vypnutí po		Dále >

Například:

Nastavení automatického vypnutí spotřebiče na 15 minut:

- Dotkněte se []. Otevře se menu.
- Dotkněte se položky [Vypnutí po], pole je označeno červeně.
- Otáčejte otočným voličem a zvolte „00h15m“.
- Dotkněte se []. Zobrazí se [Uložit] a [Neukládat].
- Dotkněte se [Uložit]. Nastavení je uloženo do paměti.

Na displeji se zobrazí výběr nápojů.

i Dotykem [] můžete kdykoliv opustit menu. Pokud cca 30 sekund neproběhne žádné zadání, menu se automaticky uzavře, nastavení nejsou uložena do paměti.

Můžete provádět tato nastavení:

Jazyk

Nastavení jazyka, ve kterém mají být zobrazeny texty na displeji.

Tvrdość vody

Nastavení na místní tvrdość vody.

Můžete volit stupně „1 (měkká)“ až „4 (vel. tvrdá)“. Přednastavená tvrdość vody je „4 (vel. tvrdá)“.

i Správné nastavení tvrdości vody je důležité, aby spotřebič včas zobrazil, kdy musí být odvápněn.

Tvrdość vody můžete určit pomocí příloženého kontrolního papírku nebo se můžete dotázat u místního poskytovatele vodou. Je-li v domě instalováno zařízení na změkčování vody, nastavte „Změkčovací zařízení“.

Vodní filtr

Pokud se vloží, obnoví resp. odebere vodní filtr, musí být v menu odpovídajícím způsobem provedeno nastavení „Vložit“, „Obnovit“ nebo „Odstranit“.

i Vodní filtr snižuje tvorbu vápených usazenin, snižuje znečištění ve vodě a zlepšuje chuť kávy. Vodní filtry můžete zakoupit v prodejnách nebo u zákaznického servisu (viz kapitola „Příslušenství“).

Vložení nebo obnovení vodního filtru:

Nový vodní filtr musí být před použitím propláchnut.

- Otáčejte otočným voličem a zvolte „Vložit“ nebo „Obnovit“.
- Vodní filtr pevně vtiskněte do vybraní zásobníku na vodu.

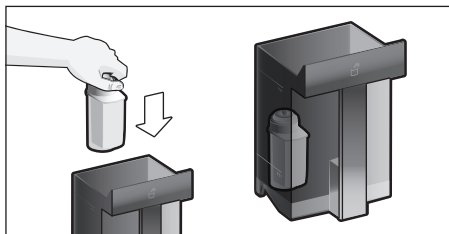

- Zásobník na vodu naplněte vodou až po značku „max“.

- Z nádoby na mléko stáhněte hadičku na mléko a zavřete dvířka.

i **Pozor:** Při zavírání dvířek zabraňte přiskřípnutí hadičky.

- Pod výpusť umístěte nádobu s kapacitou 0,5 l.
- Stiskněte [▷].

Nyní protéká voda přes filtr, aby ho propláchna.

- Poté nádobu vyprázdněte. Spotřebič je opět připraven k provozu.

i Proplachováním filtru je současně aktivováno nastavení pro zobrazení výměny filtru.

Po zobrazení „Vyměňte vodní filtr“ nebo nejpozději po 2 měsících je účinnost filtru vyčerpána. Filtr je nutné měnit jednak z hygienických důvodů, a také proto, aby nedošlo k zanesení vápníkem (může dojít k poškození přístroje).

- Pokud nepoužijete nový filtr, pak zvolte nastavení „Odstranit“ a stiskněte [▷]. Zobrazí se „Odeberte filtr, vložte zpět zásobník na vodu, zavřete dvířka“.

i Pokud spotřebič nebyl delší dobu používán (např. dovolená), měl by být vložený filtr před prvním použitím spotřebiče propláchnut. Jednoduše odeberte šálek horké vody.

Podrobné informace o vodním filtru naleznete v příložených pokynech k filtru.

Home Connect

Nastavení pro připojení k síti WLAN (domácí síť) a mobilním koncovým zařízením (viz kapitola „Home Connect“).

Vypnutí po

Nastavení časového intervalu, po kterém se spotřebič po poslední přípravě nápoje automaticky propláchna a vypne.

Můžete zvolit hodnoty od 15 minut až do 8 hodin. Přednastavená doba je 30 minut.

Osvětlení

Nastavení osvětlení výpusť nápoje. Může být zvoleno „zap.“, „při použití“ nebo „vyp“.

Jas osvětlení

Nastavení jasu osvětlení vypustí nápoje.
Můžete volit stupně „Stupeň 1“ až „Stupeň 10“.

Jas displeje

Nastavení jasu displeje.

Zvuky tlačítek

Zapnutí a vypnutí signálních tónů.

Zobrazení času

Možností zobrazení hodinového času „Vyp.“ nebo „Digitální“ (zap.). Toto nastavení můžete provést v položce nabídky Čas.



Při vypnutí spotřebiče síťovým spínačem nebo při výpadku proudu se nastavení času nezachová.

Čas

Nastavení aktuálního času.

Ochrana před mrazem

Servisní program pro zabránění škodám v důsledku působení mrazu při přepravě a skladování.

Spotřebič se přitom zcela vyprázdní.

- Vyprázdňete zásobník na vodu a nasadíte zpět.
- Je-li k dispozici, odejměte nádobu na mléko a zavřete dvířka. Spotřebič automaticky vyprázdní systém vedení.
- Vyprázdňete odkapávací misku a opět ji vložte zpět.

Info o nápoji

Ukazatel, kolik nápojů již bylo připraveno od uvedení do provozu.

Tovární nastavení

Vynulování všech vlastních nastavení do stavu při dodání.

- Dotykem položky [Obnovit] buďto potvrdíte nebo pomocí [Neobnovovat] přerušíte.

Home Connect

Tento plně automatický kávovar je schopen Wi-Fi a může být dálkově ovládán pomocí mobilního koncového přístroje (např. tabletový počítač, smartphone). Aplikace Home Connect nabízí dodatečné funkce, které optimálně dopňují spotřebič integrovaný v síti.

Pokud spotřebič není připojen k síti WLAN (domácí síti), pak spotřebič funguje jako plně automatický kávovar bez síťového připojení a jeho obsluha je obvyklým způsobem možná pomocí displeje.



Dodržujte bezpečnostní pokyny uvedené na začátku tohoto návodu k použití a ujistěte se, že jsou tyto dodržovány také tehdy, pokud je přístroj obsluhován pomocí aplikace Home Connect a vy nejste doma. Dodržujte také pokyny uvedené v aplikaci Home Connect.



Ovládání na spotřebiči má vždy přednost, v této době není možné ovládání pomocí aplikace Home Connect.

Seřízení

Aby bylo možné provedení nastavení pomocí Home Connect, musí být na vašem mobilním koncovém přístroji (např. tabletový počítač, smartphone) instalována aplikace Home Connect. Respektujte dodané podklady pro Home Connect.

Při seřizení nastavení postupujte podle kroků určených aplikací.

Přihlášení spotřebiče v síti WLAN může při prvním uvedení plně automatického kávovaru do provozu probíhat přímo nebo prostřednictvím menu (nejprve se dotkněte [☰] pro otevření menu):

- Dotkněte se [Home Connect].
- Pro spuštění rádiového spojení se dotkněte [Wi-Fi]. Na displeji se zobrazí „Wi-Fi zap.“.
- Dotkněte se [Propojit se sítí]. Zobrazí se výběr [Spojit automaticky] a [Spojit manuálně].

i Pokud má router k dispozici funkčnost WPS, pak zvolte [Spojit automaticky].

Automaticky spojit v síti WLAN (domácí síť)

- Dotkněte se [Spojit automaticky]. Na displeji se zobrazí [Automatické připojení k síti].
- Během několika málo minut stiskněte tlačítko WPS na routeru domácí sítě a vyčkejte, až se na displeji plně automatického kávovaru zobrazí "Připojení k síti úspěšné".
- Otevřete aplikaci na mobilním koncovém přístroji.
- Dotkněte se [Spojit s aplikací]. Plně automatický kávovar se spojí s aplikací.
- Vyčkejte, až se na displeji krátce rozsvítí [Úspěšné spojení s aplikací].
- Dotkněte se [Dálkové spuštění]. Zobrazí se výstražné hlášení.
- Dotkněte se [Dále] a přečtete výstražné hlášení.
- Dotkněte se [Potvrdit].

Pomocí mobilního koncového přístroje může být nyní plně automatický kávovar ve své celé funkčnosti používán pomocí aplikace.

i Při zvolení [dálkový start] - [deaktivováno] jsou zobrazeny výhradně provozní stavy plně automatického kávovaru v aplikaci Home Connect. Můžete provádět nastavení, ale nelze spouštět vydání nápoje.

Manuálně spojit v síti WLAN (domácí síť)

- Dotkněte se [Spojit manuálně]. Plně automatický kávovar si vytvoří vlastní síť WLAN, na kterou je možný přístup pomocí tabletového počítače nebo smartphonu. Na displeji je zobrazeno SSID (název) a Key (heslo) této sítě.

- Přihlaste mobilní koncový přístroj v síti plně automatického kávovaru pomocí SSID "HomeConnect" a heslem "HomeConnect".
- Na mobilním koncovém přístroji spusťte aplikaci a postupujte podle pokynů pro připojení k síti v aplikaci a v dodaných podkladech pro Home Connect. Přihlášení je ukončeno, když se na displeji plně automatického kávovaru krátce rozsvítí "Připojení k síti úspěšné".
- Dotkněte se [Spojit s aplikací]. Dodatečně musí být na mobilním koncovém přístroji otevřena aplikace. Plně automatický kávovar se spojí s aplikací.
- Vyčkejte, až se na displeji krátce rozsvítí [Úspěšné spojení s aplikací].
- Dotkněte se [Dálkové spuštění]. Zobrazí se výstražné hlášení.
- Dotkněte se [Dále] a přečtete výstražné hlášení.
- Dotkněte se [Potvrdit].

Pomocí mobilního koncového přístroje může být nyní plně automatický kávovar ve své celé funkčnosti používán pomocí aplikace.

i Při zvolení [dálkový start] - [deaktivováno] jsou zobrazeny výhradně provozní stavy plně automatického kávovaru v aplikaci Home Connect. Můžete provádět nastavení, ale nelze spouštět vydání nápoje.

Zapnutí a vypnutí Wi-Fi

Wi-Fi můžete podle potřeby nastavit na „Zap.“ nebo „Vyp.“ (např. v době dovolené).

i Po vypnutí zůstanou informace sítě zachovány.

Po zapnutí vyčkejte několik sekund, až se plně automatický kávovar opět spojí se sítí WLAN.

V provozu provozní připravenosti v síti je spotřeba spotřebiče max. 2 W.

- Pro otevření menu se dotkněte [🔧].
- Dotkněte se [Home Connect].
- Dotkněte se [Wi-Fi] pro „Zap.“ resp. „Vyp.“ rádiového modulu.

Další nastavení

Home Connect můžete kdykoliv přizpůsobit individuálním požadavkům.

Upozornění: Plně automatický kávovar musí být spojen se sítí WLAN.

Odpojení spojení

Plně automatický kávovar může být ze sítě WLAN kdykoliv odpojen.

 Pokud je plně automatický kávovar od sítě WLAN odpojen, pak není možné ovládní pomocí aplikace Home Connect.

- Pro otevření menu se dotkněte [].
 - Dotkněte se [Home Connect].
 - Dotkněte se [Odpojit ze sítě].
- Spojení ze sítě a aplikací je odpojeno. Wi-Fi a dálkové spuštění jsou vypnuté.

 Informace o síti WLAN se vymažou.

Spojit s aplikací

Aplikaci Home Connect můžete instalovat na libovolném množství mobilních koncových přístrojů a tyto spojit s plně automatickým kávovarem.

Plně automatický kávovar již musí být spojen se sítí WLAN.

- Otevřete aplikaci na mobilním koncovém přístroji.
- Pro otevření menu se dotkněte [].
- Dotkněte se [Home Connect].
- Dotkněte se [Spojit s aplikací] pro spojení spotřebiče s aplikací

Dálkové spuštění

Pokud chcete pomocí mobilního koncového přístroje spustit např. odběr nápoje, musí být aktivováno dálkové spuštění.



Nebezpečí popálení!

Při nehlídaném dálkovém spuštění může dojít k popálení třetích osob, pokud tyto osoby během výdeje nápoje sáhnou pod výpusť kávy. Proto se ujistěte, že v případě dálkového spuštění bez dozoru nehrozí ohrožení osob, především malých dětí nebo předmětů.



Textové pole [Dálkové spuštění] je viditelné jen tehdy, pokud bylo spojení s Home Connect úspěšně ukončeno.



Je-li dálkové spuštění vypnuté, jsou zobrazeny výhradně provozní stavy plně automatického kávovaru v aplikaci Home Connect.

- Pro otevření menu se dotkněte []
- Dotkněte se [Home Connect].
- Dotkněte se [Dálkové spuštění] pro „Zap.“ resp. „Vyp.“ funkce dálkového spuštění.

Informace o spotřebiči

Indikace pro informace o síti a spotřebiči

- Pro otevření menu se dotkněte []
- Dotkněte se [Home Connect].
- Dotkněte se [Informace o spotřebiči]. Na několik sekund se zobrazí SSID, IP, MAC adresa a sériové číslo spotřebiče.

Upozornění k ochraně údajů

Při prvním připojení plně automatického kávovaru k síti WLAN spojené s internetem přeneše plně automatický kávovar níže uvedené kategorie údajů na server Home Connect (první registrace):

- Jednoznačná identifikace spotřebiče (sestavující z kódů spotřebiče a adresy MAC vestavěného komunikačního modulu Wi-Fi).
- Bezpečnostní certifikát komunikačního modulu Wi-Fi (pro informačně-technické jištění spojení).
- Aktuální verze softwaru a hardwaru plně automatického kávovaru.
- Stav případného předchozího resetování na nastavení z výroby.

Tato první registrace připraví použití funkcí Home Connect a je poprvé potřebná teprve v okamžiku, kdy chcete poprvé funkčnosti Home Connect používat.



Dbejte na to, že funkčnosti Home Connect je možné používat jen ve spojení s aplikací Home Connect. Informace o ochraně údajů si můžete vyvolat v aplikaci Home Connect.

Prohlášení o shodě

Tímto společnost Robert Bosch Hausgeräte GmbH prohlašuje, že se spotřebič s funkcí Home Connect shoduje se základními požadavky a ostatními platnými ustanoveními směrnice 1999/5/ES. Podrobné R&TTE prohlášení o shodě viz internet na stránkách www.bosch-home.com na stránce výrobu vašeho spotřebiče u položky dodatečné dokumentace.

Údržba a každodenní péče



Nebezpečí úrazu elektrickým proudem!

Přístroj nikdy neponořujte do vody. Nepoužívejte parní čistič.

- Povrch přístroje otírejte měkkým vlhkým hadříkem.
- Obslužné pole čistěte utěrkou z mikrovlákn.
- Nepoužívejte čisticí prostředky obsahující alkohol nebo líh.
- Nepoužívejte drsné utěrky nebo čisticí prostředky.

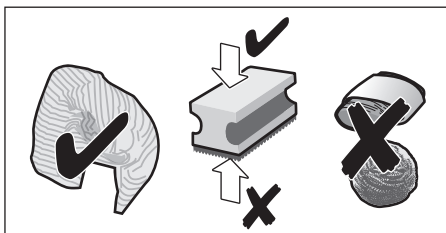

- Zbytky vápenatých usazenin, kávy, mléka, čisticího a odvápnovacího roztoku vždy ihned odstraňte. Pod těmito zbytky se může tvořit koroze.

i Nové hadříkové houbičky na čištění mohou obsahovat soli. Soly mohou způsobit náletovou rez na ušlechtilé oceli, proto hadříky před použitím vždy důkladně vyperte.

- Otevřete dvířka a vytáhněte odkapávací misku směrem dopředu.
- Sejměte kryt odkapávací misky a zásobník na kávovou sedlinu.

- Jednotlivé části vyprázdněte, vyčistěte a vysušte.



Důležité: Odkapávací miska a zásobník na kávovou sedlinu je třeba vyprázdnit a čistit denně, aby se zabránilo tvorbě usazenin.

- Vyměňte zásobník mleté kávy, vyčistěte pod tekoucí vodou s dobře vysušte.

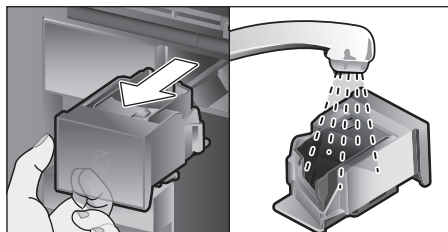

- Vnitřek spotřebiče (uchycení odkapávací misky a zásobník mleté kávy) a záchytnou misku vytřete a vysušte.
- Vložte suché součásti, jako např. zásobník mleté kávy.



Tyto součásti nemyjte v myčce na nádobí:

zásuvka pro příslušenství, zásobník na vodu, víko zásobníku na vodu, kryt výpusti nápoje, zásobník zrnkové kávy, kryt zásobníku zrnkové kávy, kovový spojovací díl, zásobník mleté kávy, ochranný kryt spařovací jednotky, spařovací jednotka a nádoba na mléko.



Tyto součásti jsou vhodné pro mytí v myčce na nádobí:

Odkapávací mřížka, záchytná miska, odkapávací miska, kryt odkapávací misky, zásobník na kávovou sedlinu, hadičky na mléko, trubičky nasávání, jednotlivé díly výpusti nápoje, odměrka na mletou kávu a jednotlivé díly krytu nádoby na mléko.



Pokud přístroj zapnete ve studeném stavu nebo po přípravě kávy vypnete, přístroj se propláchne automaticky. Systém je tedy samočistící.

- i** **Důležité:** Pokud by měl být spotřebič delší dobu (např. dovolená) mimo provoz, celý spotřebič včetně mléčného systému, zásobníku mleté kávy a spařovací jednotky předem důkladně vyčistěte.

Čištění mléčného systému

Mléčný systém se automaticky vyčistí krátkým proudem páry bezprostředně po přípravě mléčného nápoje.

- i** **Rada:** Pro obzvláště důkladné čištění může být mléčný systém dodatečně propláchnut vodou (viz kapitola „Propláchnutí mléčného systému“).

Důležité: Mléčný systém čistěte jednou týdně ručně, v případě potřeby i častěji (viz kapitola „Manuální čištění mléčného systému“).



Nebezpečí popálení!

Výpust' nápoje je velmi horká. Po použití ji nejprve nechte vychladnout; teprve poté se jí můžete dotknout.

Propláchnutí mléčného systému

- Dotkněte se [☉].
- Pro zvolení programu se dotkněte položky [Propláchnutí ml. systému].
- Otevřete dvířka a z nádoby na mléko vyjměte trubičku nasávání.
- Trubičku nasávání otřete a její konec zastrčte do otvoru u zásobníku na kávovou sedlinu.

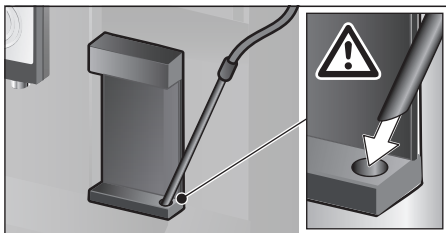

- Zavřete dvířka. Dbejte, aby nedošlo k přiskřípnutí hadičky na mléko.
- Pod výpust' nápoje postavte prázdnou sklenici.
- Stiskněte [▷].

Mléčný systém se propláchne vodou.

- Poté sklenici vyprázdněte.
- Pro opuštění programu se dotkněte [☉].

Manuální čištění mléčného systému

Při čištění mléčný systém rozložte:

- Výpust' nápoje posuňte zcela dolů a kryt sejměte směrem dopředu.
- Závěrnou páčku nalevo od výpusti nápoje stiskněte dolů a výpust' nápoje vytáhněte směrem dopředu.

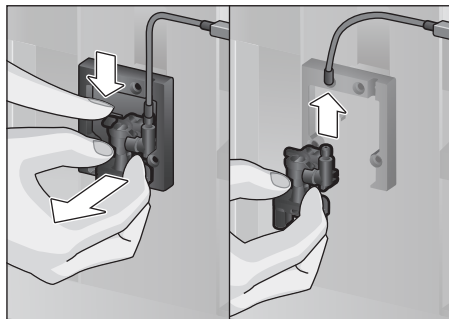

- Stáhněte hadičku na mléko. Rozložte horní a spodní část výpusti nápoje.

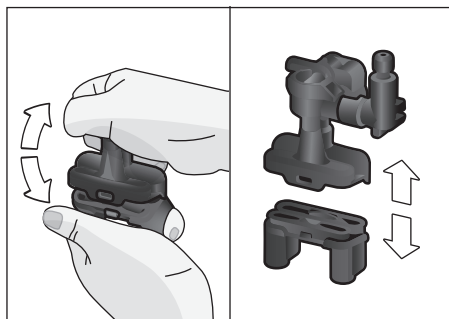

- Odpojte hadičky na mléko, spojovací díl a trubičku nasávání.

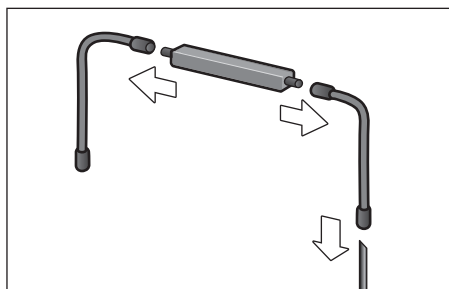

- Jednotlivé části čistěte mycím roztokem a měkkým hadříkem.
- Všechny části opláchněte čistou vodou a osušte.



Všechny díly mléčného systému můžete také vložit do myčky nádobí.

- Jednotlivé díly opět sestavte (viz také stručný návod).

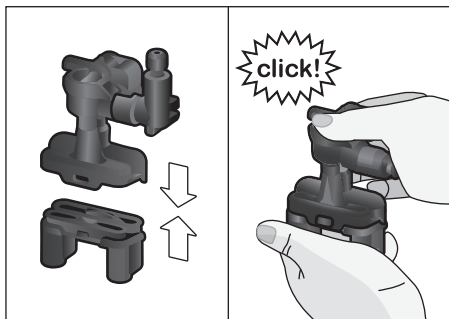

- Výpusť nápoje zepředu rovně pevně nasadte na tři přípojky.
- Nasadte kryt.

Čištění nádoby na mléko

Z hygienických důvodů musí být nádoba na mléko pravidelně čistěna. Pro mytí v myčce na nádobí jsou vhodné jen jednotlivé díly víka. Nádoby na mléko z ušlechtilé oceli čistěte ručně jemným čisticím prostředkem.

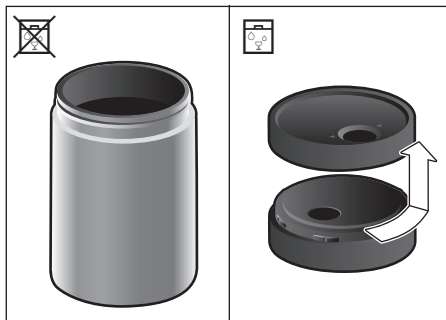

Čištění spařovací jednotky

(viz také stručný návod)

Kromě provádění programu automatického čištění je vhodné spařovací jednotku pravidelně vyjmát a čistit.

- Otevřete dvířka spotřebiče.
- Síťovým spínačem [O/I] zcela vypněte.
- Sejměte ochranný kryt spařovací jednotky.
- Vyjměte zásobník zrnkové kávy.
- Červenou pojistku na spařovací jednotce posuňte zcela doleva na ☞.
- Vyhazovací páčku stiskněte zcela dolů. Spařovací jednotka se uvolní.
- Uchopte spařovací jednotku za zapuštěná madla a opatrně vytáhněte.
- Sejměte kryt spařovací jednotky a spařovací jednotku důkladně vyčistěte pod tekoucí vodou.

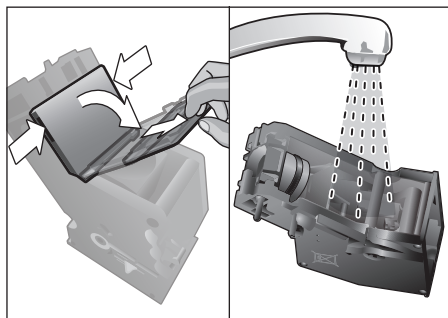

- Pod vodním paprskem důkladně vyčistěte sítko spařovací jednotky.

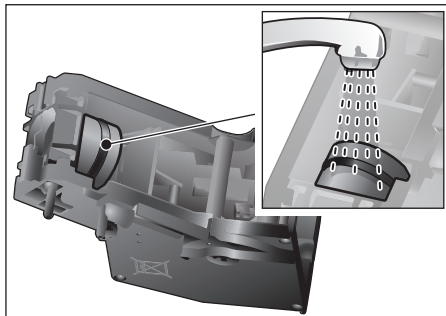

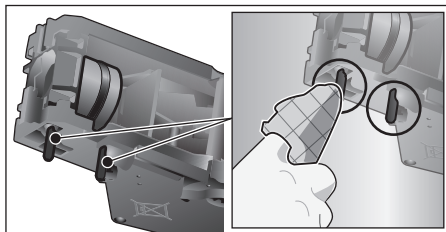

- Důkladně propláchněte připojovací zátku spařovací jednotky.



⚠ Důležité: Čistěte bez oplachovacího prostředku a ne v myčce na nádobí.

- Vnitřek spotřebiče důkladně vyčistěte vlhkým hadříkem, odstraňte případné zbytky kávy.
- Spařovací jednotku a vnitřek spotřebiče nechte vyschnout.
- Na spařovací jednotku opět nasadte kryt.
- Spařovací jednotku zasuňte do spotřebiče až na doraz a zatlačte na střed, až slyšitelně zapadne.

i Důležité: Červená pojistka se musí před vložením nacházet zcela vlevo na  (viz obrázek E).

- Vyhazovací páčku stiskněte zcela nahoru a červenou pojistku posuňte zcela doprava na .
- Vložte zásobník na kávovou sedlinu.
- Opět nasadte ochranný kryt.
- Zavřete dvířka spotřebiče.

Servisní programy

(viz také stručný návod)

V určitých časových intervalech se na displeji zobrazí buď

„Nutně proveďte program odvápnění!“ nebo „Nutně proveďte program čištění!“ nebo „Nutně proveďte program Calc'nClean!“. Spotřebič by měl být ihned vyčištěn nebo odvápněn pomocí odpovídajícího programu. Volitelně můžete procesy Odvápnění a Čištění spojit pomocí funkce Calc'nClean (viz kapitola „Calc'nClean“). Pokud nedojde k provedení servisního programu podle pokynu, může dojít k poškození spotřebiče.

i Důležité: Pokud není spotřebič včas odvápněn, zobrazí se „Nebyl proveden program odvápnění. Spotřebič se brzy zablokuje!“. Podle pokynů ihned proveďte odvápnění. Pokud je přístroj zablokovaný, může být opět obsluhován až po provedení odvápnění.

Pro zobrazení, kolik nápojů je ještě možné odebrat, než musí být proveden servisní program postupujte takto:

- Dotkněte se []

Zobrazí se servisní programy. Počítadlo, např. „Nutný program odvápnění za 28 šálků“, informuje o tom, kdy je nutné příští provedení příslušného programu.



Pozor!

U každého servisního programu používejte odvápnovací a čisticí prostředky podle návodu a dodržujte (příslušné) bezpečnostní pokyny. Servisní program nikdy nepřerušujte! Kapaliny nepijte!

Nikdy nepoužívejte ocet, prostředky na bázi octa, kyselinu citrónovou ani prostředky na bázi kyseliny citrónové! V žádném případě nevkládejte do zásobníku mleté kávy odvápnovací tablety nebo jiné odvápnovací prostředky!

**Důležité:**

Před spuštěním příslušného servisního programu (odvápnění, čištění nebo Calc'nClean) vyjměte spařovací jednotku, podle pokynů ji vyčistěte a znovu vložte. Dbejte, aby při zavírání dvířek nedošlo k přiskřípnutí hadičky na mléko. Po ukončení příslušného servisního programu přístroj otřete měkkým, vlhkým hadříkem, aby byly ihned odstraněny zbytky odvápňovacího a čistícího roztoku. Pod těmito zbytky se může tvořit koruze. Nové hadříkové houbičky na čištění mohou obsahovat soli. Soli mohou způsobit náletovou rez na ušlechtilé oceli, proto hadříky před použitím vždy důkladně vyperte. Výpusť nápoje, hadičky na mléko a spojovací díl důkladně vyčistěte.

Speciálně vyvinuté a vhodné odvápňovací a čistící tablety můžete zakoupit v prodejnách nebo u zákaznického servisu (viz kapitola „Příslušenství“).

Odvápnění

Doba trvání: cca 21 minut.

- Dotkněte se [].
- Pro zvolení programu se dotkněte položky [Odvápnění].
- Displej Vás provede programem.
- Vyprázdněte odkapávací misky a opět je vložte do spotřebiče
- Vyjměte vodní filtr (je-li k dispozici) a stiskněte []
- Do prázdného zásobníku na vodu nalejte vlažnou vodu až po značku „0,5l“ a nechte v ní rozpustit 1 odvápňovací tabletu Bosch TCZ8002. Při použití TCZ6002 bezpodmínečně rozpustíte 2 tablety.



Pokud je v zásobníku vody příliš málo odvápňovacího roztoku, zobrazí se odpovídající pokyn. Doplňte nesycenou vodu a opětovně se dotkněte [].

- Trubičku nasávání vyjměte z nádoby na mléko, otřete a její konec zastrčte do otvoru u zásobníku na kávovou sedlinu.
- Zavřete dvířka spotřebiče.
- Pod výpusť nápoje postavte nádobu s kapacitou 0,5l.
- Stiskněte []. Program odvápnění nyní běží cca 19 minut.
- Vyjměte nádobu a stiskněte [].
- Propláchněte zásobník na vodu a (byl-li odebrán) opět vložte vodní filtr.
- Doplňte čerstvou vodu až po značku „max“.
- Vložte zpět zásobník na vodu a zavřete dvířka.
- Nádobu opět postavte pod výpusť nápoje.
- Stiskněte []. Program odvápnění nyní běží cca 2 minuty a propláchne spotřebič.
- Odeberte nádobu, vylijte odkapávací misky a opět vložte zpět, zavřete dvířka spotřebiče.
- Stiskněte []. Spotřebič je odvápněn a je opět připraven k provozu.
- Dotkněte se [] pro opuštění programu.

Čištění

Doba trvání: cca 5 minut.

- Dotkněte se [].
- Pro zvolení programu se dotkněte položky [Čištění].
- Displej Vás provede programem.
- Vyčistěte výpusť nápoje a opět vložte, vyprázdněte odkapávací misky a opět je vložte.
- Otevřete zásobník mleté kávy, vhodte čistící tabletu a uzavřete zásobník mleté kávy.
- Zavřete dvířka spotřebiče.
- Pod výpusť nápoje postavte nádobu s kapacitou 0,5l.
- Stiskněte []. Čistící program nyní běží cca 5 minut.
- Odeberte nádobu, vylijte odkapávací misky a opět vložte zpět, zavřete dvířka spotřebiče.
- Stiskněte []. Spotřebič je vyčištěn a je opět připraven k provozu.
- Dotkněte se [] pro opuštění programu.

Calc'nClean

Doba trvání: cca 26 minut.

Calc'nClean kombinuje jednotlivé funkce odvápnění a čištění. Pokud je potřeba provedení obou programů časově podobná, plně automatický kávovar automaticky nabídne provedení tohoto servisního programu.

- Dotkněte se [☉].
- Pro zvolení programu se dotkněte položky [Calc'nClean].
- Displej Vás provede programem.
- Vyčistěte výpusť nápoje a opět vložte, vyprázdněte odkapávací misky a opět je vložte.
- Otevřete zásobník mleté kávy, vhodte čisticí tabletu a uzavřete zásobník mleté kávy.
- Vyjměte vodní filtr (je-li k dispozici) a stiskněte [▷].
- Do prázdného zásobníku na vodu nalejte vlažnou vodu až po značku „0,5l“ a nechte v ní rozpustit 1 odvápnovací tabletu Bosch TCZ8002. Při použití TCZ6002 bezpodmínečně rozpustte 2 tablety.

i Pokud je v zásobníku vody příliš málo odvápnovacího roztoku, zobrazí se odpovídající pokyn. Doplňte nesycenou vodu a opětovně se dotkněte [▷].

- Trubičku nasávání vyjměte z nádoby na mléko, otřete a její konec zastrčte do otvoru u zásobníku na kávovou sedlinu.
- Zavřete dvířka spotřebiče.
- Pod výpusť nápoje postavte nádobu s kapacitou 0,5l.
- Stiskněte [▷]. Program nyní běží cca 19 minut.
- Vyjměte nádobu a stiskněte [▷].
- Propláchněte zásobník na vodu a (byl-li odebrán) opět vložte vodní filtr.
- Doplňte čerstvou vodu až po značku „max“.
- Vložte zpět zásobník na vodu a zavřete dvířka.
- Nádobu opět postavte pod výpusť nápoje.

- Stiskněte [▷]. Program nyní běží cca 7 minuty a propláchne spotřebič.
- Odeberte nádobu, vylijte odkapávací misky a opět vložte zpět, zavřete dvířka spotřebiče.
- Stiskněte [▷]. Spotřebič je odvápněn, vyčištěn a opět připraven k provozu.
- Dotkněte se [☉] pro opuštění programu.

Zvláštní propláchnutí

i **Důležité:** Pokud došlo k přerušení některého servisního programu např. výpadkem proudu, postupujte podle údajů na displeji takto:

- Propláchněte zásobník na vodu a naplňte čerstvou vodu až po značku „max“.
- Stiskněte [▷]. Program nyní běží cca 2 minuty a propláchne spotřebič.
- Vyprázdněte odkapávací misku a opět ji vložte a zavřete dvířka spotřebiče. Spotřebič je opět připraven k provozu.
- Dotkněte se [☉] pro opuštění programu.

Tipy pro úsporu energie

- Stisknutím tlačítka [Ⓛ] se spotřebič přepne do „úsporného režimu“. V „úsporném režimu“ spotřebič spotřebuje velmi malé množství energie, nadále ale sleduje všechny bezpečnostní funkce, aby nedošlo k poškození spotřebiče.
- V menu, v položce „Vypnutí po“ nastavte automatické vypnutí na 15 minut.
- Za účelem úspory energie snižte v menu jas displeje a osvětlení.
- Pokud možno nepřerušujte odběr kávy nebo mléčné pěny. Předčasné přerušení vede k vyšší spotřebě energie a k rychlejšímu naplnění odkapávací misky.
- Přístroj pravidelně odvápnujte, zabráníte tak tvorbě vápených usazenin. Zbytky vápníku vedou k vyšší spotřebě energie.

Ochrana proti mrazu

Aby se zabránilo poškození mrazem při přepravě a skladování, musí být spotřebič předtím zcela vyprázděn (viz kapitola „Menu – Ochrana před mrazem“).

Uskladnění příslušenství

Plně automatický kávovar obsahuje speciální zásuvku pro příslušenství, kde je možné ve spotřebiči skladovat stručný návod a příslušenství.

- Do zásuvky pro příslušenství neukládejte odměrku na mletou kávu a vodní filtr.
- Stručný návod vložte do speciálního vedení vpředu v zásuvce pro příslušenství.
- Dlouhou trubičku nasávání můžete uchovávat v držáku na vnitřní straně dvířek.
- Spojovací díl můžete upevnit u magnetického držáku nad zásobníkem mleté kávy.

Příslušenství

V obchodě a u zákaznického servisu je k dostání toto příslušenství:

Příslušenství	Objednací číslo
	Obchod/ zákaznický servis
Čisticí tablety	TCZ8001/00311808
Odvápňovací tablety	TCZ8002/00576694
Vodní filtr	TCZ7003/00575491
Sada údržby	TCZ8004/00576331
Nádoba na mléko s víkem „FreshLock“	TCZ8009N/00576165
Omezení otvoru otevření 92°	00636455

Likvidace



Obal zlikvidujte způsobem šetrným k životnímu prostředí. Tento spotřebič je označen v souladu s evropskou směrnicí 2012/19/EU o nakládání s použitými elektrickými a elektronickými zařízeními (waste electrical and electronic equipment – WEEE). Tato směrnice stanoví jednotný evropský (EU) rámec pro zpětný odběr a recyklování použitých zařízení.

Záruční podmínky

Pro tento přístroj platí záruční podmínky, které byly vydány naší kompetentní pobočkou v zemi, ve která byl přístroj zakoupen. Záruční podmínky si můžete kdykoliv vyžádat prostřednictvím svého odborného prodejce, u kterého jste zakoupili přístroj, nebo přímo v naší pobočce v příslušné zemi.

Změny vyhrazeny.

Řešení jednoduchých problémů

Problém	Příčina	Odstranění
Kvalita kávy nebo mléčné pěny se značně liší (např. různá množství nebo stříkající mléčná pěna).	Spotřebič je zanesen vodním kamenem.	Podle návodu spotřebič odvápněte, viz kapitola „Servisní programy“.
	Trubička nasávání je ucpaná.	Vyčistěte trubičku nasávání.
Není možný odběr nápoje.	Ucpaná výpusť nápoje nebo některá ze 3 přípojek.	Vyčistěte výpusť nápoje a přípojky.
Při odběru nápoj vytéká u celé výpusti.	Chybí spodní část výpusti nápoje.	Namontujte spodní část, viz kapitola „Čištění mléčného systému“.
Příliš málo nebo žádná mléčná pěna nebo mléčný systém nenasává mléko.	Spotřebič je zanesen vodním kamenem.	Podle návodu spotřebič odvápněte, viz kapitola „Servisní programy“.
	Ucpaná výpusť nápoje nebo některá ze 3 přípojek.	Vyčistěte výpusť nápoje a přípojky.
	Nevhodné mléko.	Nepoužívejte svařené mléko. Používejte studené mléko s obsahem tuku nejméně 1,5%.
	Výpusť nápoje nebo hadičky na mléko nejsou správně sestaveny.	Jednotlivé díly navlhčete a opět sestavte.
Není dosaženo individuálně nastaveného množství náplně, káva pouze kape nebo neteče vůbec.	Trubička nasávání je ucpaná.	Vyčistěte trubičku nasávání.
	Stupeň mletí je příliš jemný. Mletá káva je příliš jemná.	Nastavte hrubší stupeň mletí. Použijte hrubší mletou kávu.
	Spotřebič je velmi zanesen vodním kamenem.	Podle návodu spotřebič odvápněte, viz kapitola „Servisní programy“.
Horká voda je mléčná nebo chutná po mléku nebo kávě.	Spařovací jednotka je znečištěná.	Vyčistěte spařovací jednotku, viz kapitola „Čištění spařovací jednotky“.
	Nebyla stažena hadička na mléko.	Z nádoby na mléko stáhněte hadičku na mléko.
Káva nemá vrstvu „pěny“.	Na výpusti nápoje jsou zbytky mléka nebo kávy.	Vyčistěte výpusť nápoje.
	Nevhodný druh kávy.	Použijte kávu s vyšším obsahem zrn robusta.
	Zrna již nejsou čerstvě pražená.	Použijte čerstvá zrna.
Káva je příliš „kyselá“.	Stupeň mletí není nastaven na kávová zrna.	Nastavte jemnější stupeň mletí.
	Stupeň mletí je příliš hrubý. Mletá káva je příliš hrubá.	Nastavte jemnější stupeň mletí. Použijte jemnější mletou kávu.
	Nevhodný druh kávy.	Změňte druh kávy.

Problém	Příčina	Odstranění
Káva je příliš „hořká“.	Stupeň mletí je příliš jemný. Mletá káva je příliš jemná.	Nastavte hrubší stupeň mletí. Použijte hrubší mletou kávu.
	Nevhodný druh kávy.	Změňte druh kávy.
Káva chutná „spáleně“.	Příliš vysoká spařovací teplota.	Snižte teplotu, viz kapitola „Přizpůsobení nápoje“.
	Stupeň mletí je příliš jemný. Mletá káva je příliš jemná.	Nastavte hrubší stupeň mletí. Použijte hrubší mletou kávu.
	Nevhodný druh kávy.	Změňte druh kávy.
Káva je příliš řídká.	Byla zvolena příliš nízká síla kávy.	Zesilte sílu kávy, viz kapitola „Přizpůsobení nápoje“.
	Ucpaná mletá káva v zásobníku mleté kávy.	Vyjměte, vyčistěte a důkladně vysušte zásobník mleté kávy.
Mletá káva zůstává v zásobníku mleté kávy.	Mletá káva je slepená.	Mletou kávu v zásobníku mleté kávy nestlačujte.
	Zásobník mleté kávy je vlhký.	Vyjměte, vyčistěte a důkladně vysušte zásobník mleté kávy.
Vodní filtr nedrží v zásobníku na vodu.	Vodní filtr není správně upevněn.	Zatlačte vodní filtr přímo a pevně do přípojky zásobníku.
Zásobník se při vkládání přičí.	V zásobníku se nachází zrna.	Odstraňte zrna.
Kávová sedlina není kompaktní a je příliš vlhká.	Stupeň mletí je nastaven příliš najemno nebo nahrubo, příp. nebylo použito dostatečné množství mleté kávy.	Nastavte hrubší nebo jemnější stupeň mletí nebo použijte 2 zarovnané odměrky mleté kávy.
Přestavení stupně mletí je možné je s použitím velké síly.	Příliš mnoho zrn v mlýnku.	Odeberte jeden nápoj z kávových zrn. Poté proveďte změnu stupně mletí jen po menších krocích.
Nelze vložit spařovací jednotku.	Spařovací jednotka je ve špatné poloze.	Podle návodu vložte spařovací jednotku, viz kapitola „Čištění spařovací jednotky“.
	Spařovací jednotka je zablokovaná.	Odblokujte spařovací jednotku, viz kapitola „Čištění spařovací jednotky“.
Nelze správně nasadit ochranný kryt spařovací jednotky.	Spařovací jednotka není zablokovaná.	Zablokujte spařovací jednotku, viz kapitola „Čištění spařovací jednotky“.
Pod odkapávací miskou se nachází voda.	Jedná se o kondenzát.	Odkapávací misku nepoužívejte bez krytu.
Zobrazení na displeji „12:00“	Výpadek proudu nebo je spotřebič vypnutý síťovým spínačem.	Opětovně zadejte hodnoty, spotřebič nevypínejte síťovým spínačem nebo v menu Zobrazení času nastavte na „Vyp.“.

Problém	Příčina	Odstranění
Zobrazení na displeji „Je připojena nád. na mléko?“ i přes připojenou nádobu na mléko.	Nádoba není v dosahu čidla.	Nádobu umístěte u pravého okraje
	Není rozpoznán materiál např. kartón mléka.	Dotaz na displeji potvrďte pomocí „Ano“ nebo použijte přiloženou nádobu na mléko.
Zobrazení na displeji „Příliš vysoké nebo nízké napětí“	Příliš vysoké nebo nízké síťové napětí.	Kontaktujte dodavatele proudu nebo provozovatele sítě. Nechte odborníkem zkontrolovat napájení.
Zobrazení na displeji „Nechte spotřebič vychladnout“	Spotřebič je příliš horký.	Spotřebič na 30 minut vypněte.
Zobrazení na displeji, například: „Chyba: E0510“	Došlo k závadě spotřebiče.	Postupujte podle zobrazení na displeji.
Zobrazení na displeji „Naplňte zásobník na kávová zrna“ i když je zásobník naplněný nebo mlýnek nemele kávová zrna.	Zrna nepadají do mlýnku (jsou příliš olejnatá).	Mírně poklepejte na zásobník zrnkové kávy. Zkuste použít jiný druh kávy. Prázdný zásobník zrnkové kávy vytřete suchým hadříkem.
Zobrazení na displeji „Vyčistěte spařovací jednotku“	Znečištěná spařovací jednotka.	Vyčistěte spařovací jednotku.
	Příliš mnoho mleté kávy ve spařovací jednotce.	Vyčistěte spařovací jednotku. Naplňte maximálně 2 zarovnané odměrky mleté kávy.
	Mechanismus spařovací jednotky je zatuhlý.	Vyčistěte spařovací jednotku, viz kapitola „Údržba a každodenní péče“.
Zobrazení na displeji „Doplňte vodu bez kyseliny uhličitě nebo vyjměte filtr“	Chybné vložení zásobníku na vodu	Správné vložení zásobníku na vodu
	V zásobníku na vodu se nachází voda nasycená oxidem uhličitým.	Naplňte zásobník na vodu čerstvou vodou z vodovodu.
	V zásobníku na vodu se vzpříčil plovák.	Zásobník vyjměte a důkladně vyčistěte.
	Nový vodní filtr není propláchnut podle návodu nebo je vodní filtr opotřebený resp. defektní.	Podle návodu propláchněte vodní filtr a uveďte do provozu nebo použijte nový vodní filtr.
	Ve vodním filtru se nachází vzduch.	Ponořte vodní filtr do vody tak dlouho, až neunikají žádné bublinky vzduchu, opět vložte filtr.

Technické údaje

Problém	Příčina	Odstranění
Zobrazení na displeji „Vylijte odkapávací misku“ i když je odkapávací miska prázdná.	Odkapávací miska je znečištěná a vlhká. U vypnutého spotřebiče se vyprázdnění nerozezná.	Odkapávací misku důkladně vyčistěte a vysušte. U zapnutého spotřebiče vyjměte a opět vložte odkapávací misku.
Zobrazení na displeji „Vložte odkapávací misku“ i když je odkapávací miska vložená.	Je znečištěn vnitřní prostor spotřebiče (uchycení misek). Zásobník na kávovou sedlinu není vložen až na doraz.	Vyčistěte vnitřní prostor. Zásobník na kávovou sedlinu zasuňte až na doraz.
Po vyjmutí odkapávací misky nakapala na vnitřní základnu přístroje voda.	Odkapávací miska byla vyjmuta příliš brzy.	Po vydání posledního nápoje počkejte několik sekund, než vyjmete odkapávací misku.
Zobrazení na displeji „Switch off with power switch, then back on after 30 sec!“	Spotřebič je příliš horký. Znečištěná spařovací jednotka.	Nechte spotřebič vychladnout. Vyčistěte spařovací jednotku.
Home Connect nefunguje správně.		Přejděte na stránky www.home-connect.com
Pokud nelze problémy odstranit, volejte vždy servisní službu! Telefonní čísla se nachází na posledních stránkách návodu.		

Technické údaje

Elektrická přípojka (napětí - frekvence)	220-240 V – 50/60 Hz
Topný výkon	1600 W
Maximální tlak čerpadla, statický	19 bar
Maximální kapacita zásobníku na vodu (bez filtru)	2,4 l
Maximální kapacita zásobníku zrnkové kávy	500 g
Délka kabelu	1,7 m
Rozměry (V x Š x H)	455 x 495 x 375 mm
Hmotnost, bez náplně	19-20 kg
Provedení mlýnku	Keramika

DE Deutschland, Germany

BSH Hausgeräte Service GmbH
Zentralwerkstatt für
kleine Hausgeräte
Trautskirchener Strasse 6-8
90431 Nürnberg

Online Auftragsstatus, Pickup
Service für Kaffeevollautomaten
und viele weitere Infos unter:
www.bosch-home.com

Reparaturservice, Ersatzteile &
Zubehör, Produkt-Informationen:
Tel.: 0911 70 440 040

<mailto:cp-servicecenter@bshg.com>
Wir sind an 365 Tagen rund um die Uhr
erreichbar.

**AE United Arab Emirates,
الإمارات العربية المتحدة**

BSH Home Appliances FZE
Round About 13,
Plot Nr MO-0532A
Jebel Ali Free Zone – Dubai
Tel.: 04 881 4401
<mailto:service-uae@bshg.com>
www.bosch-home.com/ae

**AL Republika e Shqiperise,
Albania**

AERTECH SH.P.K.
Rruga Qemal Stafa
Pallati i ri perball Prokuroris se
Pergjithshme
Hyrja C Kati 10
Tirana
Tel.: 066 206 47 94
<mailto:g.volina@aertech.al>

AT Österreich, Austria

BSH Hausgeräte
Gesellschaft mbH
Werkskundendienst
für Hausgeräte
Quellenstrasse 2
1100 Wien
Tel.: 0810 550 511*
Fax: 01 605 75 51 212
<mailto:vie-stoerungsannahme@bshg.com>
Hotline für Espresso-Geräte:
Tel.: 0810 700 400*
www.bosch-home.at
*innerhalb Österreichs zum Regionaltarif

AU Australia

BSH Home Appliances Pty. Ltd.
7-9 Arco Lane
HEATHERTON, Victoria 3202
Tel.: 1300 368 339
<mailto:bshau-as@bshg.com>
www.bosch-home.com.au

**BA Bosna i Hercegovina,
Bosnia-Herzegovina**

"HIGH" d.o.o.
Gradačačka 29b
71000 Sarajevo
Info-Line: 061 100 905
Fax: 033 213 513
<mailto:delicnanda@hotmail.com>

BE Belgique, België, Belgium

BSH Home Appliances S.A.
Avenue du Laerbeek 74
Laarbeeklaan 74
1090 Bruxelles – Brussel
Tel.: 070 222 141
Fax: 024 757 291
<mailto:bru-repairs@bshg.com>
www.bosch-home.be

BG Bulgaria

BSH Domakinski Uredi
Bulgaria EOOD
115K Tsarigradsko
Chausse Blvd.
European Trade Center
Building, 5th floor
1784 Sofia
Tel.: 02 892 90 47
Fax: 02 878 79 72
<mailto:informacia.servis-bg@bshg.com>
www.bosch.home.bg

BH Bahrain, مملكة البحرين

Khalaifat Est.
P.O. Box 5111
Manama
Tel.: 01 7400 553
<mailto:service@khalaifat.com>

BY Belarus, Беларусь

ООО "БСХ Бытовая техника"
тел.: 495 737 2961
<mailto:mok-kdhl@bshg.com>

**CH Schweiz, Suisse,
Svizzera, Switzerland**

BSH Hausgeräte AG
Werkskundendienst
für Hausgeräte
Fahrweidstrasse 80
8954 Geroldswil
<mailto:ch-info.hausgeraete@bshg.com>
Service Tel.: 0848 840 040
Service Fax: 0848 840 041
<mailto:ch-reparatur@bshg.com>
Ersatzteile Tel.: 0848 880 080
Ersatzteile Fax: 0848 880 081
<mailto:ch-ersatzteil@bshg.com>
www.bosch-home.com

CY Cyprus, Κύπρος

BSH Ikiakes Syskeves-Service
39, Arh. Makaanou III Str.
2407 Egomi/Nikosia (Lefkosia)
Tel.: 7777 8007
Fax: 022 658 128
<mailto:bsh.service.cyprus@cytanet.com.cy>

**CZ Česká Republika,
Czech Republic**

BSH domácí spotřebiče s.r.o.
Firemní servis domácích
spotřebičů
Pekařská 10b
155 00 Praha 5
Tel.: 0251 095 546
Fax: 0251 095 549
www.bosch-home.com/cz

DK Danmark, Denmark

BSH Hvidevarer A/S
Telegrafvej 4
2750 Ballerup
Tel.: 44 89 89 85
Fax: 44 89 89 86
<mailto:BSH-Service.dk@BSHG.com>
www.bosch-home.dk

EE Eesti, Estonia

SIMSON OÜ
Raua 55
10152 Tallinn
Tel.: 0627 8730
Fax: 0627 8733
<mailto:teenindus@simson.ee>

ES España, Spain

En caso de avería puede ponerse en contacto con nosotros, su aparato será trasladado a nuestro taller especializado de cafeteras.

BSH Electrodomésticos España S.A.

Servicio Oficial del Fabricante
Parque Empresarial PLAZA,
C/ Manfredonia, 6
50197 Zaragoza

Tel.: 902 245 255 o 976 305 713

Fax: 976 578 425

mailto:CAU-Bosch@bshg.com

www.bosch-home.es

FI Suomi, Finland

BSH Kodinkoneet Oy
Itälahdenkatu 18 A, PL 123
00201 Helsinki

Tel.: 0207 510 700

Fax: 0207 510 780

mailto:Bosch-Service-FI@bshg.com

www.bosch-home.fi

Lankapuhelimesta 8,28 snt/puhelu
+ 7 snt/min (alv 24%)

Matkapuhelimesta 8,28 snt/puhelu
+ 17 snt/min (alv 24%)

FR France

BSH Electroménager S.A.S.

50 rue Ardoin – BP 47

93401 SAINT-OUEN cedex

Service interventions à domicile:

01 40 10 11 00

Service Consommateurs:

0 892 698 010 (0,34 € TTC/mn)

mailto:soa-bosch-conso@

bshg.com

Service Pièces Détachées

et Accessoires:

0 892 698 009 (0,34 € TTC/mn)

www.bosch-home.fr

GB Great Britain

BSH Home Appliances Ltd.

Grand Union House

Old Wolverton Road

Wolverton

Milton Keynes MK12 5PT

To arrange an engineer visit, to order spare parts and accessories or for product advice please visit

www.bosch-home.co.uk

or call

Tel.: 0344 892 8979*

*Calls are charged at the basic rate, please check with your telephone service provider for exact charges

GR Greece, Ελλάς

BSH Ikiakes Siskeves A.B.E.

Central Branch Service

17 km E.O. Athinon-Lamias &

Potamos 20

14564 Kifisia

Πανελλήνιο τηλέφωνο: 181 82

(Αστική χρέωση)

www.bosch-home.gr

HK Hong Kong, 香港

BSH Home Appliances Limited

Unit 1 & 2, 3rd Floor

North Block, Skyway House

3 Sham Mong Road

Tai Kok Tsui, Kowloon

Hong Kong

Tel.: 2565 6151

Fax: 2565 6681

mailto:bosch.hk.service@bshg.com

www.bosch-home.cn

HR Hrvatska, Croatia

BSH kućni uređaji d.o.o.

Kneza Branimira 22

10000 Zagreb

Tel.: 01 640 36 09

Fax: 01 640 36 03

mailto:informacije.servis-hr@

bshg.com

www.bosch-home.com/hr

HU Magyarország, Hungary

BSH Háztartási Készülék

Kereskedelmi Kft.

Háztartási gépek márkaszervize

Királyhágó tér 8-9.

1126 Budapest

Hibabejelentés

Tel.: +361 489 5461

Fax: +361 201 8786

mailto:hibabejelentés@bsh.hu

Alkatrészrendelés

Tel.: +361 489 5463

Fax: +361 201 8786

mailto:alkatrészrendeles@bsh.hu

www.bosch-home.com/hu

IE Republic of Ireland

BSH Home Appliances Ltd.

Unit F4, Ballymount Drive

Ballymount Industrial Estate

Walkinstown

Dublin 12

Service Requests, Spares and

Accessories

Tel.: 01450 2655*

Fax: 01450 2520

www.bosch-home.eu.uk

*0.03 € per minute at peak.

Off peak 0.0088 € per minute.

IL Israel, ישראלי

C/S/B/ Home Appliance Ltd.

1, Hamasger St.

North Industrial Park

Lod, 7129801

Tel.: 08 9777 222

Fax: 08 9777 245

mailto:csb-serv@csb-ltd.co.il

www.bosch-home.co.il

IN India, Bhārat, भारत

BSH Household Appliances

Mfg. Pvt. Ltd.

Arena House, 2nd Floor, Main Bldg,

Plot No. 103, Road No. 12,

MIDC, Andheri East

Mumbai 400 093

Toll Free 1800 266 1880

www.bosch-home.com/in

IS Iceland

Smith & Norland hf.

Noatuni 4

105 Reykjavik

Tel.: 0520 3000

Fax: 0520 3011

www.sminor.is

IT Italia, Italy

BSH Elettrodomestici S.p.A.

Via. M. Nizzoli 1

20147 Milano (MI)

Numero verde 800 829 120

mailto:info@

bosch-elettrodomestici.it

www.bosch-home.com/it

KZ Kazakhstan, Қазақстан

IP Turebekov Yerzhan

Nurmanovich

Jangeldina str. 15

Shimkent 160018

Tel.: 0252 31 00 06

mailto:evrika_kz@mail.ru

LB Lebanon, لبنان

Tehehi, Hana & Co.

Boulevard Dora 4043 Beyrouth

P.O. Box 90449

Jdeideh 1202 2040

Tel.: 01 255 211

mailto:Info@Tehehi-Hana.com

LT Lietuva, Lithuania

Senuku prekybos centras UAB

Jonavos g. 62

44192 Kaunas

Tel.: 0372 12146

Fax: 0372 12165

www.senukai.lt

LU Luxembourg

BSH électroménagers S.A.

13-15, ZI Breedeweues

1259 Senningerberg

Tel.: 26349 300

Fax: 26349 315

mailto:

lux-service.electromanager@

bshg.com

www.bosch-home.com/lu

LV Latvija, Latvia

General Serviss Limited

Bullu street 70c

1067 Riga

Tel.: 07 42 41 37

mailto:bt@olimpeks.lv

MD Moldova

S.R.L. "Rialto-Studio"

ул. Щуцева 98

2012 Кишинев

тел./факс: 022 23 81 80

mailto:bosch-md@mail.ru

ME Crna Gora, Montenegro

Elektronika komerc

Ul. Slobode 17

84000 Bijelo Polje

Tel./Fax: 050 432 575

Mobil: 069 324 812

mailto:ekobosch.servis@

t-com.me

MK Macedonia, Македонија

GORENEC
Jane Sandanski 69 lok. 3
1000 Skopje
Tel.: 02 2454 600
Mobil: 070 697 463
mailto:gorenece@yahoo.com

MT Malta

Oxford House Ltd.
Notabile Road
Mriehel BKR 14
Tel.: 021 442 334
Fax: 021 488 656
www.oxfordhouse.com.mt

MV Raajjeyge Jumhooriyyaa, Maldives

Lintel Investments
Ma. Maadheli, Majeedhee Magu Malé
Tel.: 0331 0742
mailto:mohamed.zuhuree@intel.com.mv

NL Nederlande, Netherlands

BSH Huishoudapparaten B.V.
Taurusavenue 36
2132 LS Hoofddorp
Storingsmelding:
Tel.: 088 424 4010
Fax: 088 424 4845
mailto:bosch-contactcenter@bshg.com

Onderdelenverkoop:
Tel.: 088 424 4010
Fax: 088 424 4801
mailto:bosch-onderdelen@bshg.com
www.bosch-home.nl

NO Norge, Norway

BSH Husholdningsapparater A/S
Grensevingen 9
0661 Oslo
Tel.: 22 66 06 00
Fax: 22 66 05 50
mailto:Bosch-Service-NO@bshg.com
www.bosch-home.no

NZ New Zealand

BSH Home Appliances Ltd.
Unit F2, 4 Orbit Drive
Mairangi Bay
Auckland 0632
Tel.: 09 477 0492
Fax: 09 477 2647
mailto:bshnz-cs@bshg.com
www.bosch-home.co.nz

PL Polska, Poland

BSH Sprzęt Gospodarswa
Domowego Sp. z o.o.
Al. Jerozolimskie 183
02-222 Warszawa
Tel.: 801 191 534
Fax: 022 572 7709
mailto:Serwis.Fabryczny@bshg.com
www.bosch-home.pl

PT Portugal

BSHP Electrodomésticos, Lda.
Rua Alto do Montijo, nº 15
2790-012 Carnaxide
Tel.: 214 250 730
Fax: 214 250 701
mailto:bosch.electrodomesticos.pt@bshg.com
www.bosch-home.pt

RO România, Romania

BSH Electrocasnice srl.
Sos. Bucuresti-Ploiesti,
nr. 19-21, sect.1
13682 Bucuresti
Tel.: 021 203 9748
Fax: 021 203 9733
mailto:service.romania@bshg.com
www.bosch-home.ro

RU Russia, Россия

ООО "БСХ Бытовая техника"
Сервис от производителя
Малая Калужская 19/1
119071 Москва
тел.: 495 737 2961
mailto:mok-kdhl@bshg.com
www.bosch-home.com

SA Kingdom Saudi Arabia,

المملكة العربية السعودية
Abdul Latif Jameel Electronics
and Airconditioning Co. Ltd.
BOSCH Service centre,
Kilo 5 Old Makkah Road
(Next to Toyota), Jamiah Dist.
P.O.Box 7997
Jeddah 21472
Tel.: 800 244 0043
mailto:kunnumalsp@alj.com
www.aljelectronics.com.sa

SE Sverige, Sweden

BSH Hushållsapparater AB
Landsvägen 32
169 29 Solna
Tel.: 0771 11 22 77 local rate
mailto:Bosch-Service-SE@bshg.com
www.bosch-home.se

SG Singapore, 新加坡

BSH Home Appliances Pte. Ltd.
TECHPLACE I and
Mo Kio Avenue 10
Block 4012 #01-01
569628 Singapore
Tel.: 6751 5000
Fax: 6751 5005
mailto:bshsgp.service@bshg.com
www.bosch-home.com.sg

SI Slovenija, Slovenia

BSH Hišni aparati d.o.o.
Litostrajska 48
1000 Ljubljana
Tel.: 01 583 07 01
Fax: 01 583 08 89
mailto:informacije.servis@bshg.com
www.bosch-home.com/si

SK Slovensko, Slovakia

BSH domácí spotřebiče s.r.o.
Organizačná zložka Bratislava
Galvaniho 17/C
821 04 Bratislava
Tel.: 02 44 45 20 41
mailto:opravy@bshg.com
www.bosch-home.com/sk

TR Türkiye, Turkey

BSH Ev Aletleri Sanayi
ve Ticaret A. S.
Fatih Sultan Mehmet Mahallesi
Balkan Caddesi No: 51
34771 Ümraniye, Istanbul
Tel.: 0 216 444 6333*
Fax: 0 216 528 9188
mailto:careline.turkey@bshg.com
www.bosch-home.com/tr
*Çağrı merkezini sabit hatlardan
aramanın bedeli şehir içi ücretlendirme,
Çep telefonlarından ise kullandığınız
tarifeye göre değişkenlik göstermektedir

TW Taiwan, 台灣

BSH Home Appliances Private Limited
台北市內湖區洲子街80號11樓
11F., No.80, Zhouzi St., Neihu Dist.
Taipei City 11493
Tel.: 0800 368 888
Fax: 02 2627 9788
mailto:bshntn-service@bshg.com
我們期盼您不斷的鼓勵與指導,
任何諮詢或服務需求,
歡迎洽詢客服專線
www.bosch-home.com.tw

UA Ukraine, Україна

ТОВ "БСХ Побутова Техніка"
тел.: 044 490 2095
mailto:bsh-service.ua@bshg.com
www.bosch-home.com.ua

XK Kosovo

NTP GAMA
Rruga Mag Prishtine-Ferizaj
70000 Ferizaj
Tel.: 0290 321 434
mailto:a_service@
gama-electronics.com

XS Srbija, Serbia

BSH Kućni aparati d.o.o.
Milutina Milankovića 11^a
11070 Novi Beograd
Tel.: 011 205 23 97
Fax: 011 205 23 89
mailto:informacije.servis-sr@
bshg.com
www.bosch-home.rs

ZA South Africa

BSH Home Appliances (Pty) Ltd.
15th Road Randjespark
Private Bag X36, Randjespark
1685 Midrand – Johannesburg
Tel.: 086 002 6724
Fax: 086 617 1780
mailto:applianceserviceza@
bshg.com
www.bosch-home.com/za

Service-Hotlines

www.bosch-home.com

AE	04 803 0500	ME	050 432 575
AL	066 206 47 94	MK	02 2454 600
AT	0810 700 400	NL	088 424 4010
AU	1300 368 339	NO	22 66 06 00
BA	033 213 513	PL	801 191 534
BE	070 222 141	PT	21 4250 730
BG	02 931 50 62	RO	021 203 9748
CH	043 455 4095	RU	8 800 200 29 61
CN	400 885 5888 Call rates depend on the network used	SE	0771 11 22 77 (local rate)
CZ	0251 095 546	SK	02 444 520 41
DE	0911 70 440 040	SL	01 200 70 17
DK	44 89 89 85	TR	444 6333 Çağrı merkezini sabit hatlardan aramanın bedeli şehir içi ücretlendirme, Cep telefonlarından ise kullanılan tarifeye göre değişiklik göstermekte-dir
EE	0627 8730	US	800 944 2904
ES	902 24 52 55	XK	044 172 309
FI	020 7510 700 Lankapuhelimesta 8,28 snt/puhelu + 7 snt/min (alv 24%) Matkapuhelimesta 8,28 snt/puhelu + 17 snt/min (alv 24%)	XS	011 21 39 552
FR	0140 10 1100		
GB	0344 892 8979 Calls charged at local or mobile rate		
GR	18 182 (αστική χρέωση)		
HR	01 3028 226		
HU	00361 489 5461		
IE	01450 2655 0.03 € per minute at peak. Off peak 0.0088 € per minute.		
IL	08 9777 222		
IS	0520 3000		
IT	800 829 120 (Line Verde)		
LI	05 274 1788		
LU	26 349 300		
LV	067 425 232		

 Beratung und Reparaturauftrag bei Störungen

D 0911 70 440 040

A 0810 550 511

CH 0848 840 040

Die Kontaktdaten aller Länder finden Sie im beiliegenden Kundendienst-Verzeichnis.

Robert Bosch Hausgeräte GmbH

Carl-Wery-Straße 34

81739 München, GERMANY

www.bosch-home.com



8001022807

951030