

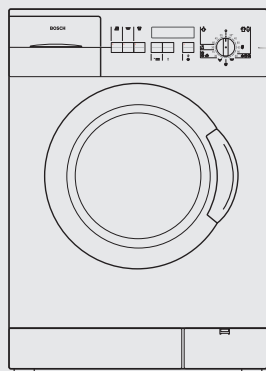

WFR 2831/2431



fr Notice d'utilisation et
d'installation



Household Appliances

Internet: <http://www.bosch-hausgeraete.de>

BOSCH

Sommaire

Notice d'utilisation

Conseils pour la mise au rebut	5
Elimination de l'emballage	5
Mise au rebut de l'ancien appareil	5
Respect de l'environnement / Economies	6
Consignes de sécurité générales	7
Présentation de votre nouveau lave-linge	8
Bandeau de commande	9
Avant le premier lavage	10
Préparation du lave-linge	10
Sélection de la langue	11
Préparation, tri et introduction du linge	12
Préparation du linge	12
Tri du linge	13
Degrés de salissure	13
Introduction du linge	16
Produits lessiviels et d'entretien	17
Dosage de la quantité de produit	17
Remplissage du produit lessiviel/produit d'entretien	18
Programmes et fonctions	19
Laver avec les réglages de base	27
Lavage avec réglages personnalisés	28
Récapitulatif rapide	28
Vitesse d'essorage	29
Fin du programme à	30
Prélavage	32
Signal	33
Protection enfant	34
Heure d'hiver/d'été	36
Réglez horloge	37
Annuler les réglages	39
Pendant le lavage	40
Choisir un nouveau programme	40

Rajouter du linge	
Interrompre le programme	40
Abandonner un programme	42
Après le lavage	43
«Sans essorage final» présélectionné	43
«Protection enfant:Oui» sélectionné	44
Déverrouillage d'urgence	45
Applications spéciales	46
Trempage	46
Amidonage	46
Teindre	47
Décolorer	47
Nettoyage et entretien	48
Nettoyer le capot et le bandeau de commande	48
Nettoyer le tambour	48
Nettoyer le bac à produit lessiviel	49
Nettoyer la pompe de vidange	50
Nettoyer le filtre dans le flexible d'arrivée d'eau	52
Détartrage du lave-linge	52
Remédier soi-même aux petites pannes	53
Affichage de défauts	59
Consommation	60
Service après-vente	61
Installation, branchement et transport	62
Consignes de sécurité	62
Etendue des fournitures	63
Dimensions	64
Surface recevant l'appareil	64
Retirer les cales de transport	65
Avant d'enlever les cales de transport	65
Retirer les cales de transport	65
Conserver les cales de transport	66
Longueurs des flexibles et du cordon d'alimentation	67
Branchement de l'eau	68
Ajuster l'horizontalité	70
Raccordement électrique	71
Transport (par ex. déménagement) de l'appareil	72
Garantie Aqua-Stop	73

Notice d'installation

En achetant ce nouveau lave-linge, vous venez d'opter pour un appareil électroménager moderne et de haute qualité.

Votre lave-linge se distingue par une consommation économique d'énergie, d'eau et de produit lessiviel.

Chaque lave-linge quittant notre usine a préalablement subi un contrôle fonctionnel soigné confirmant l'impeccabilité de son état. Notre service après-vente, en particulier pendant l'installation de l'appareil, se tient volontiers à votre disposition.

Notre site internet, <http://www.bosch-hausgeraete.de>, contient des informations supplémentaires et tout un choix de nos produits.

Veillez lire les présentes notice d'installation et d'utilisation, ainsi que toutes les autres informations accompagnant ce lave-linge, et agissez conformément à leur contenu.

Les présentes notices d'utilisation et d'installation décrivent différents modèles. Les différences sont décrites aux endroits correspondants.

Rangez soigneusement ces documents en vue d'une réutilisation future ou si l'appareil doit changer de propriétaire.

Conseils pour la mise au rebut

Élimination de l'emballage

Avant de vous parvenir, cet appareil a été conditionné dans un emballage protecteur. Tous les matériaux d'emballage utilisés sont écologiques et recyclables. Aidez-nous et éliminez l'emballage en respectant l'environnement.

Pour obtenir les coordonnées du centre de recyclage assurant la mise au rebut de l'emballage et de votre ancien appareil, consultez votre revendeur ou prenez contact avec votre mairie.

⚠ Risque d'étouffement !

Ne laissez pas les enfants jouer avec l'emballage et ses pièces constitutives. Ils risquent de s'étouffer dans les cartons pliants et les feuilles.

Mise au rebut de l'ancien appareil

Les appareils usagés ne sont pas des déchets sans valeur. Leur élimination dans le respect de l'environnement permet d'en récupérer de précieuses matières premières.

⚠ Danger de mort !

Une fois que l'ancien appareil a fini de servir, débranchez sa fiche mâle de la prise de courant, sectionnez son cordon d'alimentation puis enlevez-le avec la fiche mâle.

Détruisez la fermeture du hublot, vous empêcherez ainsi que des enfants ne s'enferment dans le tambour et risquent leur vie.



Respect de l'environnement / Economies

Consommant parcimonieusement de l'eau, de l'électricité et du produit lessiviel, votre nouvel appareil ménage l'environnement mais aussi votre budget. A la page 60 figurent les différents paramètres de consommation de l'appareil.

Economies

Pour laver économiquement et écologiquement :

- Ne dépassez pas les charges de linge recommandées:

Blanc et couleurs	6 kg
Synthétiques	3 kg
Délicat et Soie	2 kg
Laine	2 kg
- Au lieu de choisir le programme « 90 °C», choisissez plutôt le programme « 60 °C». Une propreté comparable à celle d'un programme à 90 °C est obtenue avec ce programme à 60 °C car la durée de lavage est rallongée tout en ayant une consommation d'énergie bien moindre.
- Si le linge est légèrement ou normalement sale, ne programmez pas de prélavage.
- Dosez le produit lessiviel suivant le degré de salissure, la quantité de linge et la dureté de l'eau. Respectez les conseils fournis par le fabricant du produit.
- Si le linge doit ensuite sécher en sèche-linge, choisissez la vitesse d'essorage en fonction de la notice publiée par le fabricant du sèche-linge.

Consignes de sécurité générales

Votre lave-linge est destiné

- à ne servir qu'à des applications domestiques,
- à laver dans un bain lessiviel des textiles lavables en machine,
- à fonctionner avec de l'eau potable froide additionnée de produits lessiviels et d'entretien utilisables en lave-linge.

Ne laissez jamais les enfants jouer sans surveillance près de l'appareil.

Eloignez les animaux domestiques de l'appareil.

Ne (dé)branchez jamais la fiche mâle de l'appareil dans/de la prise de courant lorsque vous avez les mains mouillées.

De la prise femelle, ne débranchez la fiche mâle qu'en la saisissant par sa surface de préhension.

Lorsque vous lavez à haute température, ne touchez pas le hublot.

Prudence lorsque vous vidangez le bain lessiviel très chaud.

Ne montez jamais sur la machine.

Ne vous appuyez/asseyez jamais sur le hublot ouvert.

N'actionnez le déverrouillage d'urgence :

- qu'une fois le programmeur sur «O»,
- qu'une fois le tambour immobile et
- après avoir vidangé le bain lessiviel.

Présentation de votre nouveau lave-linge

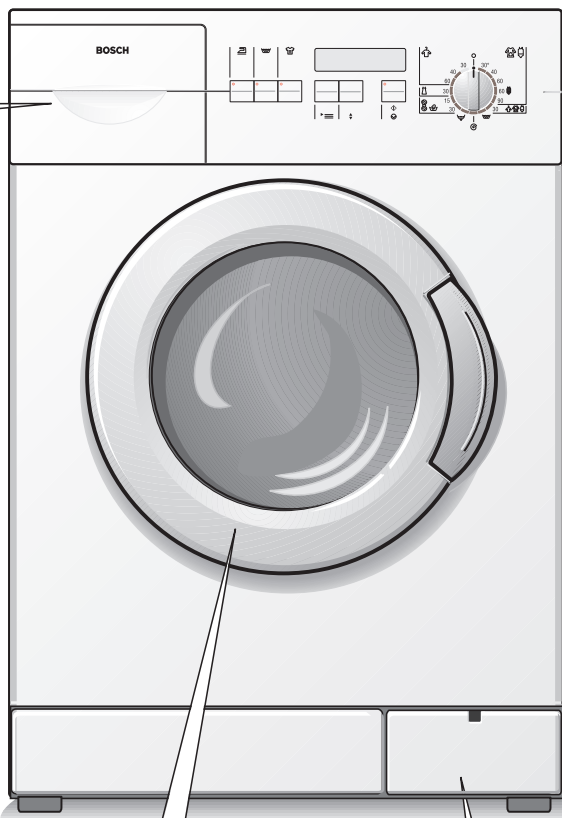
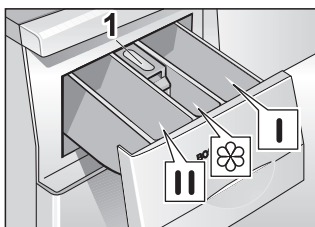

Remplissage du produit lessiviel/produit d'entretien

Compartment I

Produit lessiviel de prélavage, ou amidon.

Compartment II

Produit lessiviel pour le lavage principal, produit adoucisseur, produit de trempage, produit blanchissant ou sel détachant.

Compartment

Produit d'entretien, par ex. un produit assouplissant ou un produit amidonnant (Versez le produit. Il ne doit pas dépasser le bord inférieur de l'insert 1).

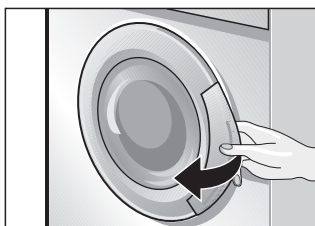

Ouvrir le hublot ...

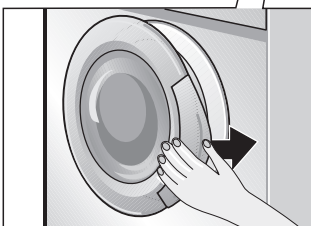

et le refermer

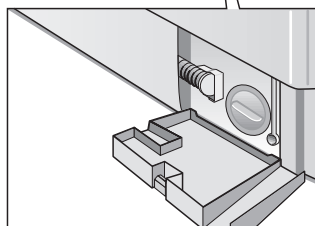

Trappe de service

Bandeau de commande

Touches à options

(ajoutées si nécessaire au programme)

«» : Anti-froissage

«» : Rinçage plus

«» : Cycles intensifs

Si vous avez choisi une option : le voyant est allumé en rouge. Les options choisies le demeurent lors du lavage suivant.

Pour désactiver ces options : Appuyez de nouveau sur la touche correspondante.

Le voyant lumineux s'éteint.

Zone d'affichage

La zone d'affichage montre les réglages sélectionnés ou à modifier (par ex. la vitesse d'essorage, la fin prévue du lavage, le pré-lavage et la protection enfants), ainsi que le déroulement du programme.

Programmeur avec voyant lumineux

Il sert à allumer et éteindre le lave-linge et à sélectionner le programme. Il peut tourner dans les deux sens. Le programmeur ne tourne pas pendant le déroulement du programme car ce dernier est piloté électroniquement.

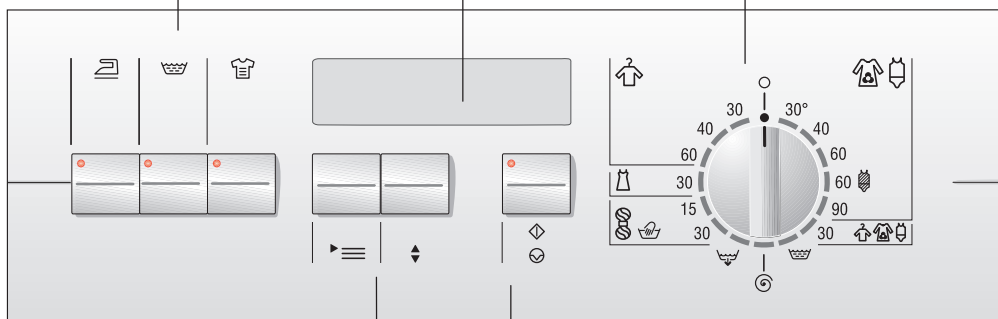

Touche «»

Pour sélectionner les réglages à modifier.

Touche «»

Pour modifier tous les réglages figurant sur la zone d'affichage.

Touche «/».

Pour lancer ou interrompre la séquence de lavage (le programme doit avoir été sélectionné).

Voyant lumineux

Le voyant clignote en rouge :

Les réglages peuvent être modifiés ou faire démarrer la séquence de lavage.

Le voyant est allumé en rouge :

Le programme fonctionne.

Vous pouvez rajouter du linge.

Le voyant est allumé en jaune :

Hublot fermé pour des raisons de sécurité ou protection enfants active.





Avant le premier lavage

Préparation du lave-linge

Attention

Le lave-linge doit avoir été installé et raccordé correctement. Voir les instructions correspondantes à partir de la page 62.

Votre appareil a été vérifié avant de quitter l'usine. Effectuez un premier lavage sans linge pour évacuer l'eau résiduelle issue des contrôles de fabrication.

- N'introduisez pas de linge dans le tambour.
 - Ouvrez le robinet d'eau.
 - Ouvrez le bac à produit lessiviel jusqu'à la butée.
 - Dans le compartiment **II** du bac à produit lessiviel, versez environ 1 litre d'eau.
 - ½ Dans le compartiment **II**, versez ½ gobelet gradué de produit lessiviel.
 - i** N'utilisez pas de produit lessiviel pour lainage ni pour lingerie délicate (formation indésirable de mousse).
 - Refermez le bac à produit lessiviel.
 - Refermez le hublot.
 - Réglez le programmeur sur « 60 °C». Le voyant lumineux «/» clignote en rouge.
 - Appuyez sur la touche «/»». Le programme démarre. Le voyant est allumé en rouge.
 - i** Dans la zone d'affichage apparaissent les différentes étapes de déroulement du programme.
- Lorsque la mention «Retirez le linge» apparaît dans la zone d'affichage :
- Réglez le programmeur sur «».

Sélection de la langue

Dans la zone d'affichage, vous pouvez afficher les textes dans une langue autre que celle réglée.

i Le programmateur ne doit pas se trouver sur «O».

i La sélection de la langue doit avoir lieu avant le démarrage d'un programme.

□ Appuyez simultanément sur les touches «☰» et «◆» puis maintenez-les appuyées (5 secondes) jusqu'à ce que le réglage actuel apparaisse dans la zone d'affichage.

□ Appuyez sur la touche «◆» jusqu'à ce que la langue voulue s'affiche («Français» par ex.).



□ Appuyez sur la touche «☰» pour confirmer le choix de la nouvelle langue.

i Le réglage choisi demeure une fois le lavage terminé.

Préparation, tri et introduction du linge

Préparation du linge

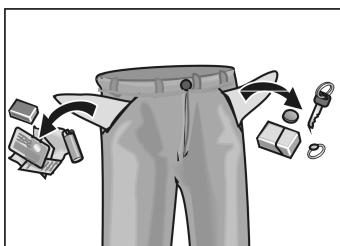

Attention

Des corps étrangers (par ex. des pièces de monnaie, trombones, épingles, aiguilles, pointes) risquent d'endommager le linge ou des composants du lave-linge (son tambour par ex.).

- Videz les poches du linge.
- Brossez le sable qui se trouvait dans les poches et sur les revers.
- Fermez les fermetures à glissières, boutonnez les housses.
- Retirez les roulettes des rideaux ou réunissez-les dans un filet à linge ou dans un sachet.
- Le linge suivant se lave dans un filet à linge ou dans une housse de coussin :
 - Linge délicat, par ex. les bas, les voilages.
 - Les petites pièces de linge par ex. les chaussettes ou les mouchoirs.
 - Les baleines de soutien-gorge (pendant le lavage, les baleines risquent de se détacher et de provoquer des dégâts).
- Retournez les pantalons, tricotés et textiles mercerisés, comme par ex. le linge tricoté, les T-shirts, chandails.

Tri du linge

Par couleurs et par degré de salissure

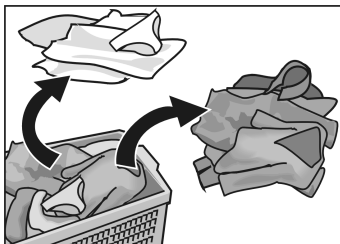

Attention

Le linge peut déteindre. Ne lavez pas du linge de couleur neuf avec du linge plus ancien.

Le linge blanc peut prendre une teinte grise. Lavez séparément le linge blanc et le linge de couleur.

Degrés de salissure

Légèrement sale

Aucune salissure ou tache visible sur le linge. Le linge a peut-être une odeur de transpiration.

- Vêtements légers d'été et de sport, portés quelques heures seulement.
- T-shirts, chemises, chemisiers portés un jour maximum.
- Lingerie de lit, serviettes des invités, utilisées un seul jour.

Normalement sale

Salissures visibles et/ou taches légères et clairsemées mais visibles.

- T-shirts, chemises, chemisiers mouillés par la transpiration ou portés plusieurs jours.
- Caleçons et slips portés un jour.
- Serviettes de cuisine, de salle de bain, lingerie de lit, utilisées une semaine maxi.
- Rideaux et voilages (sans taches de nicotine), utilisés pendant 6 mois maxi.

Très sale

Salissures et/ou taches visibles.

- Serviettes de cuisine utilisées une semaine maxi.
- Serviettes en tissus.
- Bavettes de bébé.
- Vêtements d'enfants ou maillots et shorts de football salis par l'herbe et la terre.
- Vêtements professionnels tels que les tenues de mécanicien, de boulanger ou de boucher.

Taches typiques

- Matière grasse de la peau, huiles et graisses alimentaires, sauces, huile minérale, cires (à base de graisse/d'huile).
- Thé, café, vin rouge, fruits, légumes (blanchissable).
- Sang, oeuf, lait, amidon (à teneur en albumine/en glucide).
- Suie, terre, sable (pigments), tenue de tennis salie par la terre rouge du court.

Détachage

Enlevez/prétraitez les taches si possible tant qu'elles sont encore fraîches.

Tamponnez-les d'abord avec de l'eau savonneuse. Ne frottez pas.

Ensuite lavez le linge sali, lave-linge réglé sur le programme correspondant.

Parfois, des taches rebelles/incrustées peuvent disparaître complètement après plusieurs lavages.

Trier le linge suivant les symboles d'entretien sur les étiquettes

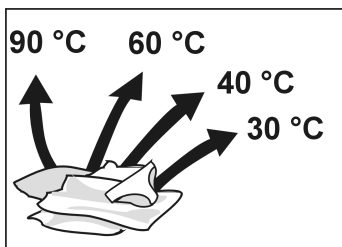

Blanc à 90 °C



Couleurs à 60 °C, 40 °C, 30 °C



Synthétiques à 60 °C, 40 °C, 30 °C



Délicat à 30 °C



Laine lavable à la main et en machine, à froid, 30 °C

Ne lavez jamais en machine le linge arborant le symbole d'entretien ci-dessous :



= ne pas laver.

Introduction du linge

⚠ Risque d'explosion !

Une fois introduit dans le tambour du lave-linge, le linge traité avec des détergents à base de solvants, par ex. les produits détachants, l'essence de nettoyage et le linge prétraité peuvent provoquer une explosion. Avant d'introduire ce linge dans le lave-linge, rincez-le à fond à la main.

Attention

Des corps étrangers présents dans le tambour de lavage peuvent endommager le linge. Avant d'introduire le linge dans le tambour, vérifiez qu'aucun corps étranger ne se trouve dans le tambour.



- Ouvrez le hublot.

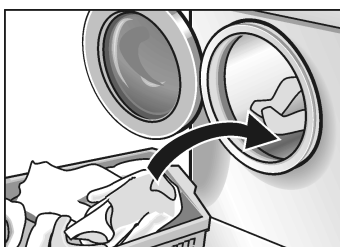

- Dépliez le linge préalablement trié puis introduisez-le dans le tambour sans tasser. Mélangez les grosses et petites pièces de linge. Lors de l'essorage, les pièces de linge se répartissent plus uniformément dans le tambour si elles sont de tailles différentes.

- i** Ne dépassez pas les charges de linge recommandées: Une surcharge donne du linge moins propre et favorise son froissage.



- Refermez le hublot. Veillez à ce que du linge ne reste pas coincé entre le hublot et le joint en caoutchouc.

Produits lessiviels et d'entretien

Dosage de la quantité de produit

⚠ Risque d'intoxication !

Rangez les produits lessiviels et d'entretien hors de portée des enfants.

Dosez le produit lessiviel en fonction

- de la dureté de l'eau. Pour connaître la dureté de l'eau dans votre localité, consultez votre compagnie distributrice des eaux.
- de la quantité de linge.
- de son degré de salissure.
Des indications sur les différents degrés de salissures figurent à partir de la page 13.
- des indications fournies par le fabricant du produit lessiviel. Un dosage approprié réduit la pollution de l'environnement et permet d'obtenir du linge bien propre.

Versez le produit lessiviel liquide dans un réservoir de dosage approprié.

Quantité de produit lessiviel insuffisante :

Le linge n'est pas propre, il grisaille et se durcit avec le temps.

Des taches ponctuelles gris brun peuvent apparaître sur le linge.

Les résistances chauffantes s'entartrent.

Quantité de produit lessiviel excessive :

Pollution de l'environnement, formation excessive de mousse, pétrissage insuffisant du linge, lequel sort mal lavé et mal rincé de l'appareil.

Remplissage du produit lessiviel/ produit d'entretien

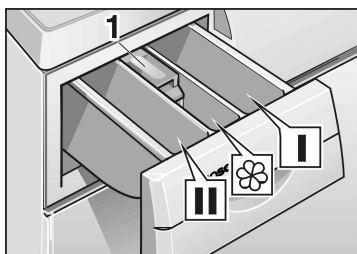

Compartiment I
Produit lessiviel de prélavage ou amidon.

Compartiment II
Produit lessiviel pour le lavage principal, produit adoucisseur, produit de trempage, produit blanchissant ou sel détachant.

Compartiment III
Produit d'entretien, par ex. produit assouplissant ou produit amidonnant (versez le produit, il ne doit pas dépasser le bord inférieur de l'insert 1).

- i** Si ce produit est épais ou concentré, diluez-le dans un peu d'eau avant de le verser dans le compartiment (cette précaution empêche d'obstruer le conduit de transfert vers la cuve).
- Ouvrez le bac à produit lessiviel jusqu'à la butée.
- Remplissez-le avec du produit lessiviel et/ou du produit d'entretien.
- Refermez le bac à produit lessiviel.

Programmes et fonctions

Sélectionnez le programme désiré. Reportez-vous aussi au récapitulatif des programmes.

Vitesses d'essorage maximum des programmes : voir à partir de la page 29.

Programmateurs

(Couleurs) 30, 40, 60 °C

Pour textiles résistants, par ex. en coton ou en lin. Vitesse d'essorage maximum.

(Couleurs) 60 °C **(Taches)**



Pour textiles sales et tachés, par ex. en coton ou en lin.

Programme économiseur d'énergie. Une propreté comparable à celle d'un programme à 90 °C est obtenue avec ce programme à 60 °C car la durée de lavage est rallongée tout en ayant une consommation d'énergie bien moindre. Vitesse d'essorage maximum.

(Blanc) 90 °C

Programme très consommateur d'énergie, pour textiles en laine ou en lin résistant à l'ébullition. Vitesse d'essorage maximum.

Pour ne pas endommager les conduites d'écoulement à l'égout, l'appareil rajoute au bain lessiviel très chaud, avant de le vidanger, env. 7 litres d'eau froide.

i Les programmes «» (Couleurs et Blanc) ont été optimisés en temps pour le linge peu sale. En présence de linge plus sale, réduisez la quantité de linge chargée dans le tambour ou appuyez sur la touche «» (Cycles intensifs).

(Mix rapide) 30 °C

Textiles résistants en coton et textiles synthétiques – avec ce programme, vous pouvez laver ensemble différents types de linge.

Durée de lavage courte.
Vitesse d'essorage réduite.

 **(Synthétiques) 30, 40, 60 °C**

Pour textiles d'entretien facile par ex. en coton, lin, matière synthétique ou en tissu mixte.
Vitesse d'essorage réduite.

 **(Délicat/Soie) 30 °C**

Pour textiles délicats mais lavables, par ex. en soie, satin, matière synthétique ou en tissu mixte (voilages par ex.).
Vitesse d'essorage réduite.

Lavage délicat à 30 °C, pour la soie lavable à la main et en machine.

Nous recommandons de ne pas laver ces textiles avec d'autres textiles rêches.
Pas d'essorage entre les rinçages.

 **(Laine)  15°C, 30 °C**

Pour textiles lavables à la main ou en machine, en laine ou contenant de la laine, par ex. en cachemire, mohair ou angora.
Convient également à la soie lavable en machine.
Vitesse d'essorage réduite.

**Programmes supplémentaires –
Programmateur**

 **(Rinçage)**

Rinçage séparé suivi d'un essorage, pour rincer le linge lavé à la main ou pour amidonner.
WFR 2831: Vitesse d'essorage réduite.







 **(Essorage)**

Essorage séparé, du linge lavé à la main. Avant l'essorage, l'appareil vidange le bain lessiviel ou l'eau de rinçage.
WFR 2831: Vitesse d'essorage réduite.





 **(Vidange)**

Vidange de l'eau de rinçage après un programme qui incluait le réglage «Sans essorage final» pour ménager le linge délicat.

Vitesse d'essorage maximum.

Tours par minute WFR 2831	WFR 2431	Type de linge Programmes supplémentaires
1400	1200	
800	800	
800	800	
600	600	
800	800	
1200	1200	
1200	1200	

Dans le programme «», l'appareil essore les textiles à la vitesse maximum.



Dans les programmes «», «», «» et «», il les essore à basse vitesse, pour ménager le linge délicat.

Zone d'affichage

Sur la première ligne s'affichent, justifiés à gauche, des textes sur la commande de l'appareil et le déroulement des programmes ; l'heure actuelle s'affiche, le cas échéant, justifiée à droite (si les textes sont trop longs, ils écrasent l'heure).

Sur la deuxième ligne s'affichent les vitesses d'essorage et l'heure prévue de fin du programme, ainsi que les symboles du prélavage, du signal sonore et de la protection enfants.

Vitesses d'essorage ou absence d'essorage final

L'appareil affiche la vitesse d'essorage maximum du programme ou, dans le programme «», la mention «» (sans essorage final) s'affiche.

Vous pouvez régler la vitesse d'essorage ou choisir l'option «Sans essorage final».

«Sans essorage final» :

Le linge demeure dans la dernière eau de rinçage.

Avant de pouvoir retirer le linge, vous devez exécuter les programmes «» et «».

Symbole du prélavage

Ce symbole est allumé si vous avez choisi le prélavage. Le choix du prélavage ne vaut que pour le programme à venir.

Symbole du signal sonore

Ce symbole est allumé, sauf si vous avez réglé le volume du signal sonore sur «Arrêt».

Symbole de la protection enfants ?

Ce symbole est allumé si le menu «Protection enfant:Oui» a été sélectionné.





Heure de fin de lavage

L'appareil affiche l'heure à laquelle le programme prendra fin.

 **(Anti-froissage)**

Essorage en douceur suivi d'une aération du linge.
Après l'essorage, le linge repose non tassé dans le tambour, ce qui en réduit le froissage.

Vitesse d'essorage final avec les programmes « » : 800 t/min.

Vitesse d'essorage final avec les programmes «» , «» et « » : 600 t/min.

Respectez la charge maximum valable pour le type de textile concerné ;
retirez le linge de l'appareil immédiatement après l'essorage.

 **(Rinçage plus)**

Rinçage supplémentaire du linge.

La durée du lavage s'allonge en conséquence.





















Utilisation recommandée :

Dans les régions à eau très peu dure.

(Cycles intensifs)

La durée de lavage s'allonge pour que le lavage du linge très sale ou de 6 kg de linge blanc / de couleur soit plus intense.

Appuyez sur cette touche, en plus du programme, lorsque vous êtes en présence des combinaisons suivantes de quantité de linge et de degré de salissure :

Quantité de linge	Programme avec touche «  »	Degré de salissure
6 kg	  30, 40, 60 °C	léger à normal
	  60 °C 	normal avec des taches
	  90 °C	normal
jusque 5 kg	  30, 40, 60 °C	normal à très sale
	  60 °C 	normal à très sale avec des taches
jusque 3 kg	   30 °C	normal à très sale
jusque 3 kg	 30, 40, 60 °C	
jusque 2 kg	 30 °C	
	  15, 30 °C	

Vous trouverez d'autres indications dans le tableau séparé des programmes.

i Les combinaisons judicieuses de programme et d'options sont possibles. L'appareil refuse les combinaisons illogiques émet dans ce cas un signal sonore.

Voyant de la touche «↔/🌀»

Ce voyant fournit les informations suivantes :

Voyant **clignotant en rouge**

Vous pouvez faire démarrer le programme.

Vous pouvez rajouter du linge.

Voyant **allumé en rouge**

Programme en cours d'exécution.

Vous pouvez rajouter du linge.

Voyant **clignotant en jaune**

Vous pouvez faire démarrer le programme.

Ajout de linge impossible pour des raisons de sécurité, car le hublot de remplissage est fermé.

Voyant **allumé en jaune**

Programme en cours d'exécution.

Ajout de linge impossible pour des raisons de sécurité, car le hublot de remplissage est fermé ou parce que la protection enfants est active.

Voyant **éteint**

Le hublot est ouvert et/ou l'appareil est parvenu en fin de programme.



i Exception : si vous avez activé la protection enfants, le voyant s'allume en jaune en fin de programme ; le hublot est verrouillé.

Capacité variable

La capacité variable adapte la consommation d'eau et d'électricité à chaque programme, en fonction de la quantité de linge et de la nature des textiles.

Elle permet de réduire la consommation d'eau et d'énergie en présence de petites quantités de linge.

Le détecteur de débit saisit, tel un compteur à eau interne, la quantité d'eau entrée dans l'appareil et dose exactement la quantité d'eau dont votre quantité de linge a besoin.

Ce détecteur continu de débit veille à ce que chaque programme s'exécute avec le niveau d'eau approprié au lavage du linge – du programme économique de lavage des Couleurs au programme «» et «» conçu pour ménager le linge.

Aquasensor

Pendant le rinçage, l'Aquasensor vérifie le degré de turbidité de l'eau de rinçage. L'appareil fixe la durée et le nombre de rinçages en fonction de la turbidité de l'eau.

Pendant le lavage de linge légèrement sale et avec du produit lessiviel dosé en conséquence, l'Aquasensor vous permet ainsi d'économiser de l'eau et du temps.

Système de contrôle anti-balourd

Le système automatique de contrôle anti-balourd veille, en ordonnant plusieurs redémarrage de l'essorage, à ce que le linge se répartisse uniformément dans le tambour.

Lorsque le linge est très mal réparti et pour des raisons de sécurité, l'appareil n'essore pas ou réduit la vitesse de l'essorage final.

Dans le programme laine, l'appareil n'effectue que deux essais d'essorage pour prévenir un feutrage de la laine.

Laver avec les réglages de base

Les réglages de base fixés sont optimalement harmonisés avec le programme sélectionné :

- Vitesse d'essorage : vitesse maximale adaptée au type de linge.
- Prélavage : Non

Si vous ne voulez pas modifier ces réglages de base :

- Réglez le programmateur sur le programme désiré.

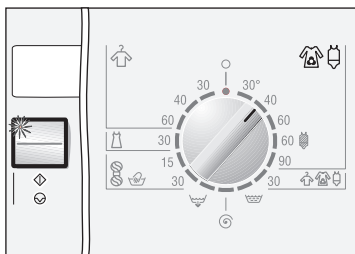



- i** Si l'heure n'est pas réglée, la mention «Horloge pas réglée» apparaît brièvement dans la zone d'affichage.

Pour régler l'horloge, reportez-vous aux pages 37 et suivantes.

- Introduisez le linge puis refermez le hublot. Le voyant lumineux «/» clignote en rouge.

- Si vous le souhaitez, appuyez sur une/plusieurs touche(s) d'option. Le voyant de la touche correspondante s'allume en rouge.

- i** Si par inadvertance vous avez choisi une combinaison illogique – par ex. «» et «», le voyant de la touche actionnée s'éteint et un signal sonore retentit.

- Appuyez sur la touche «/»». Le voyant est allumé en rouge. Le programme démarre.

- i** Dans la zone d'affichage apparaissent les différentes étapes de déroulement du programme.

Nous décrivons ensuite le lavage avec des réglages personnalisés.

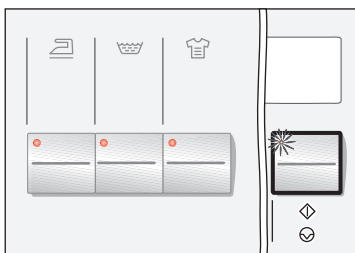
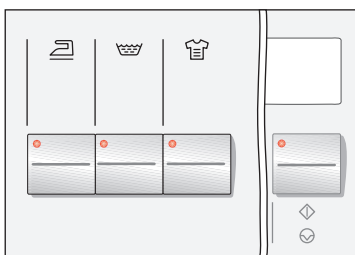

Lavage avec réglages personnalisés

Vous pouvez adapter les réglages à vos exigences personnelles.

Voici pour commencer un récapitulatif rapide des réglages modifiables.

Aux pages suivantes figure une description détaillée des manipulations nécessaires pour modifier les réglages.

Récapitulatif rapide



Sélectionnez le programme par le programmeur.

Introduisez le linge puis refermez le hublot.

Appuyez sur la touche «».

Vitesse d'essorage	Fin du programme à	Prélavage	Signal	Protection enfant	Heure d'hiver/Heure d'été	Réglez horloge
Page 29	Page 30	Page 32	Page 33	Page 34	Page 36	Page 37
Selon le programme et le modèle. Voir page 21 ou «Sans essorage final».	Réglable par pas de 30 minutes	Non Oui	Arrêt Faible Moyen Fort	Arrêt Oui	Heure d'été Heure d'hiver	Heures/Minutes Réglage libre

Appuyez sur la touche «» jusqu'à atteindre la position voulue.

Appuyez sur la touche «» pour effectuer d'autres réglages ou sur la touche «».

Vitesse d'essorage

Vous pouvez réduire la vitesse d'essorage affichée.

La vitesse d'essorage maximum affichée dépend du programme réglé.

Voir à ce sujet les consignes données page 21.

- Réglez le programmateur sur le programme désiré.
- Introduisez le linge puis refermez le hublot.
Le voyant lumineux «/» clignote en rouge.

Exemple :



- Appuyez sur la touche «» jusqu'à ce que «Modifier essorage» s'affiche.
La vitesse d'essorage actuelle clignote.
Le voyant lumineux «/» clignote en rouge.

- L'appareil quitte automatiquement ce menu si vous n'appuyez sur aucune touche dans les 10 secondes suivantes.

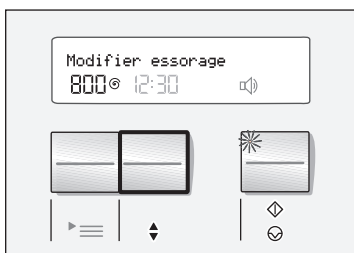

- Appuyez sur la touche «» jusqu'à ce que s'affiche la vitesse d'essorage désirée ou «Sans essorage final --- ».

Vous pouvez modifier d'autres réglages
ou

- Appuyez sur la touche «/».
Le programme démarre.
Le voyant reste allumé.

- Dans la zone d'affichage apparaissent les différentes étapes de déroulement du programme.

Fin du programme à

Assurez-vous que l'heure est réglée. Voir à ce sujet la page 37.

Avant de lancer un programme, vous pouvez fixer l'heure à laquelle il doit prendre fin.

- Réglez le programmateur sur le programme désiré.
- Introduisez le linge puis refermez le hublot.
Le voyant lumineux «/» clignote en rouge.
- Sélectionnez les fonctions supplémentaires.

Exemple :



- Appuyez sur la touche «» jusqu'à ce que «Fin cycle à» s'affiche. L'heure actuelle de fin de lavage clignote. Le voyant lumineux «/» clignote en rouge.

- i** L'appareil quitte automatiquement ce menu si vous n'appuyez sur aucune touche dans les 10 secondes suivantes.





- Appuyez sur la touche «» jusqu'à ce que s'affiche l'heure à laquelle le programme doit prendre fin. La fin du programme peut se régler par pas de 30 minutes. Vous pouvez sélectionner cette heure jusqu'à 24 heures à l'avance.

- i** Si vous modifiez le programme, ajoutez des options ou ajustez l'horloge sur l'heure actuelle, vous devrez régler à nouveau l'heure prévue de fin de lavage.







- i** En présence de linge légèrement sale et d'une faible charge, le programme peut prendre fin nettement avant l'heure de fin de lavage prévue. En présence de linge très sale et d'une forte charge, le programme peut prendre fin quelques minutes après l'heure de fin de lavage prévue.

Vous pouvez modifier d'autres réglages
ou

- ❑ Appuyez sur la touche «/».
Le départ différé s'active.
Le voyant reste allumé.
Dans la zone d'affichage apparaît la mention
«Départ différé».
- ❗ Pour économiser du courant, tous les voyants
s'éteignent 30 secondes après le dernier
actionnement de touche. Le fait d'appuyer sur la
touche «» réallume les voyants.



Prélavage

Si le linge est très sale, vous pouvez rajouter le «Prélavage».

- i** La fonction «Prélavage» n'est pas possible dans les programmes «», «», «», «» et «».
- Réglez le programmeur sur le programme désiré.
- Introduisez le linge puis refermez le hublot. Le voyant lumineux «» clignote en rouge.

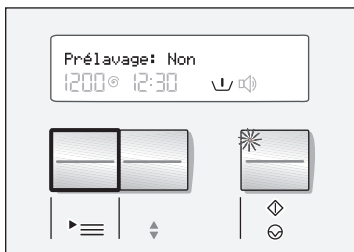
Exemple :



- Appuyez sur la touche «» jusqu'à ce que «Prélavage» s'affiche. Le symbole «» clignote. Le voyant lumineux «» clignote en rouge.

- i** L'appareil quitte automatiquement ce menu si vous n'appuyez sur aucune touche dans les 10 secondes suivantes.

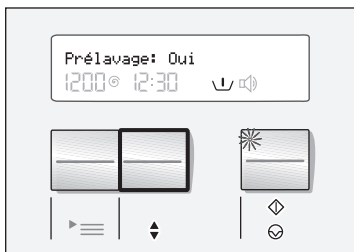

- Appuyez sur la touche «» jusqu'à ce que la mention «Prélavage: Oui» ou «Prélavage: Non» s'affiche.

- i** Après avoir quitté le menu, le symbole «» s'affiche en permanence.

Vous pouvez modifier d'autres réglages ou

- Appuyez sur la touche «».
Le programme démarre.
Le voyant reste allumé.

- i** Dans la zone d'affichage apparaissent les différentes étapes de déroulement du programme.

Signal



Le signal sonore indique le démarrage du programme, la fin du programme, les erreurs de manipulation et les dérangements.

Vous pouvez régler le volume du signal sonore.

- Réglez le programmeur sur le programme désiré.
- Introduisez le linge puis refermez le hublot.
Le voyant lumineux «» clignote en rouge.

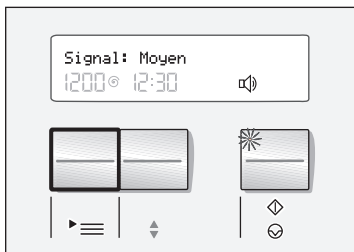
Exemple :



- Appuyez sur la touche «» jusqu'à ce que «Signal:» s'affiche.
Le symbole «» clignote.
Le voyant lumineux «» clignote en rouge.

- i** L'appareil quitte automatiquement ce menu si vous n'appuyez sur aucune touche dans les 10 secondes suivantes.

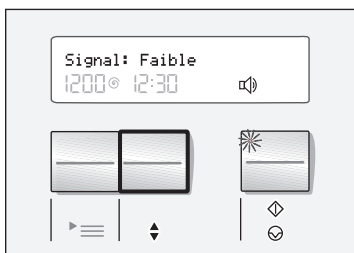

- Appuyez sur la touche «» jusqu'à ce que le volume voulu pour le signal sonore s'affiche.

- i** Le réglage choisi demeure une fois le lavage terminé.

Vous pouvez modifier d'autres réglages ou

- Appuyez sur la touche «».
Le programme démarre.
Le voyant reste allumé.

- i** Dans la zone d'affichage apparaissent les différentes étapes de déroulement du programme.

Protection enfant

Vous pouvez verrouiller votre lave-linge pour empêcher que les enfants n'en dérèglent les fonctions par inadvertance.

Si vous avez sélectionné la protection enfants :

- Vous ne pouvez modifier aucun réglage pendant le déroulement d'un programme.
- Si vous éteignez puis rallumez l'appareil pendant un programme en cours, ce dernier reprend là où il avait été interrompu.
- Le hublot demeure verrouillé en fin de programme.
- Tous les éléments de commande sont inopérants et le hublot est verrouillé immédiatement après que vous avez allumé l'appareil – sauf si un programme était actif lors de la dernière mise hors tension.

i Si programme en cours quelqu'un fait tourner le programmateur avec la protection enfants active, le voyant lumineux du programmateur s'éteint. Il se rallume une fois le programmateur revenu sur sa position d'origine.

i Après le lancement d'un programme, vous ne pouvez activer la protection enfants qu'en mode Pause.



Réglez le programmateur sur le programme désiré.

Introduisez le linge puis refermez le hublot. Le voyant lumineux «» clignote en rouge.

Activer la protection enfants





Exemple :

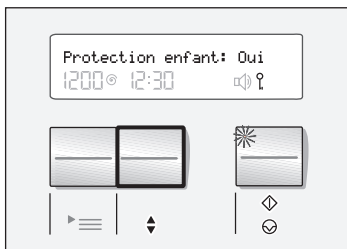

Appuyez sur la touche «» jusqu'à ce que «Protection enfant:Non» s'affiche. Le symbole «» clignote.

i L'appareil quitte automatiquement ce menu si vous n'appuyez sur aucune touche dans les 10 secondes suivantes.





- Appuyez sur la touche «» jusqu'à ce que «Protection enfant:Oui» s'affiche.
- i** Après avoir quitté le menu, le symbole «» s'affiche en permanence.
- i** La protection enfants ne s'active que si vous appuyez sur la touche «/»». Le voyant «/»» est allumé en jaune.





Vous pouvez modifier d'autres réglages ou

- Appuyez sur la touche «/»». Le programme démarre. Le voyant est allumé en jaune. La protection enfants est active.
- i** Dans la zone d'affichage apparaissent les différentes étapes de déroulement du programme.

Désactiver temporairement la protection enfants

- Appuyez sur la touche «/»» puis maintenez-la appuyée pendant 5 secondes, jusqu'à ce que le voyant «/»» clignote.
- i** Pendant que la mention «Pause» s'affiche, la protection enfants est temporairement désactivée.
- i** La protection enfants se réactive dès que vous appuyez à nouveau sur la touche «/»».

Désactiver durablement la protection enfants

- Appuyez sur la touche «/»» puis maintenez-la appuyée pendant 5 secondes, jusqu'à ce que le voyant «/»» clignote.
- Appuyez sur la touche «» jusqu'à ce que «Protection enfant:Oui» s'affiche. Le symbole «» clignote.
- Appuyez sur la touche «» jusqu'à ce que «Protection enfant:Non» s'affiche.



Heure d'hiver/d'été

Vous pouvez commuter de l'heure d'hiver à celle d'été.

- ❑ Réglez le programmateur sur le programme désiré.
- ❑ Introduisez le linge puis refermez le hublot.
Le voyant lumineux «» clignote en rouge.

Exemple :



- ❑ Appuyez sur la touche «» jusqu'à ce que «Heure d'été»/«Heure d'hiver» s'affiche.
Le voyant lumineux «» clignote en rouge.

- i** L'appareil quitte automatiquement ce menu si vous n'appuyez sur aucune touche dans les 10 secondes suivantes.

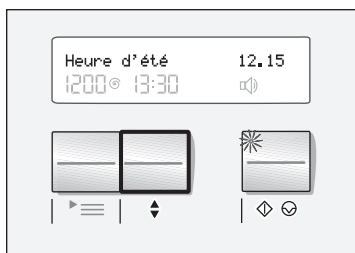

- ❑ Appuyez sur la touche «» pour choisir l'heure d'été ou l'heure d'hiver.

- i** Le réglage choisi demeure une fois le lavage terminé.

Vous pouvez modifier d'autres réglages
ou

- ❑ Appuyez sur la touche «».
Le programme démarre.
Le voyant reste allumé.

- i** Dans la zone d'affichage apparaissent les différentes étapes de déroulement du programme.



Réglez horloge

Vous pouvez régler l'heure actuelle. Ces réglages demeurent même si vous restez jusqu'à 6 semaines sans utiliser votre lave-linge.

- ❑ Réglez le programmeur sur le programme désiré.
- ❑ Introduisez le linge puis refermez le hublot. Le voyant lumineux «/» clignote en rouge.

Exemple :





- ❑ Appuyez sur la touche «» jusqu'à ce que «Réglez horloge:» s'affiche. L'affichage des heures clignote. Le voyant lumineux «/» clignote en rouge.

- ❑ **i** L'appareil quitte automatiquement ce menu si vous n'appuyez sur aucune touche dans les 10 secondes suivantes.



- ❑ Appuyez sur la touche «» jusqu'à ce que l'affichage de l'heure soit correct.





- ❑ Appuyez sur la touche «» jusqu'à ce que l'affichage des minutes clignote. Le voyant lumineux «/» clignote en rouge.



- ❑ Appuyez sur la touche «» jusqu'à ce que l'affichage des minutes soit correct. L'horloge de l'appareil est réglée sur l'heure exacte.

- ❑ **i** Appuyez sur la touche «» jusqu'à ce que la fonction de menu prenne fin.

Vous pouvez modifier d'autres réglages
ou

- Appuyez sur la touche «/».
Le programme démarre.
Le voyant est allumé en rouge.

- Dans la zone d'affichage apparaissent les différentes étapes de déroulement du programme.

Annuler les réglages

Vous pouvez annuler tous les réglages effectués, sauf le réglage de l'heure et de la langue, pour revenir aux réglages de base.

- Réglez le programmateur sur le programme désiré.
- Appuyez sur la touche «◆», maintenez-la appuyée (3 secondes) jusqu'à ce que le second signal sonore ait retenti.
- Ce geste réactive les réglages de base, à savoir :
 - La vitesse d'essorage : maximum
 - Prélavage : Non
 - Signal : Moyen
 - Protection enfant : Non
- Programme de lavage en cours, si vous avez activé la protection enfants ou appuyé sur la touche «☰», la fonction «Annuler les réglages» n'est pas disponible.

Pendant le lavage

Choisir un nouveau programme

Si par inadvertance vous n'avez pas réglé l'appareil sur le bon programme.





- Désactivez temporairement la protection enfants (voir page 35) si celle-ci était active.
- Réglez le programmeur sur «○».
- Réglez le programmeur sur un nouveau programme.
Le voyant «◊/◉» clignote.
- Si la protection enfants est active, désactivez-la à nouveau temporairement.
- Modifiez les réglages si vous le souhaitez, voir à partir de la page 28.
- Appuyez sur la touche «◊/◉».
Le programme démarre.
Le voyant reste allumé.

Rajouter du linge Interrompre le programme

Vous pouvez rajouter du linge ultérieurement dans le tambour ou en sortir prématurément, ou encore interrompre le programme à tout moment.

Sans protection enfants

- i** Vous pouvez rajouter du linge ou en retirer prématurément tant que le voyant «◊/◉» s'allume en rouge.
- Appuyez sur la touche «◊/◉».
Les mentions suivantes apparaissent successivement dans la zone d'affichage :
«Pause»,
«Rajout linge possible».







- Ouvrez le hublot.
- Rajoutez/Retirez du linge.
- Refermez le hublot.
- Appuyez sur la touche «/◻».
Le programme se poursuit.
Le voyant est allumé en rouge.
- i** Si le voyant «/◻» s'allume en jaune, vous pouvez certes interrompre le programme mais vous ne pouvez pas ouvrir le hublot pour des raisons de sécurité (niveau de l'eau, température ou vitesse trop élevée pour une ouverture).
Les mentions suivantes apparaissent successivement dans la zone d'affichage :
«Pause»,
«Rajout linge imposs.».
- i** Si le voyant «/◻» s'allume en jaune parce que la vitesse est trop élevée, vous pouvez rajouter du linge en mode Pause, tambour à l'arrêt.
- Désactivez temporairement la protection enfants, voir page 35.
- i** Si le voyant «/◻» clignote en jaune, vous ne pouvez pas ouvrir le hublot pour des raisons de sécurité (niveau d'eau, température ou vitesse trop élevé).
Les mentions suivantes apparaissent successivement dans la zone d'affichage :
«Pause»,
«Rajout linge imposs.».
- i** Si le voyant «/◻» cligote en rouge, vous pouvez rajouter ultérieurement du linge ou en retirer prématurément.
Les mentions suivantes apparaissent successivement dans la zone d'affichage :
«Pause»,
«Rajout linge possible».

Protection enfants activée

Abandonner un programme

- Ouvrez le hublot.
- Rajoutez/Retirez du linge.
- Refermez le hublot.
- Appuyez sur la touche «/».
Le programme se poursuit.
La protection enfants est de nouveau active.
Le voyant est allumé en jaune.

Si vous mettez fin prématurément à un programme et souhaitez retirer du linge :

- Désactivez temporairement la protection enfants (voir page 35) si celle-ci était active.
- Réglez le programmateur sur «», «» ou «».
- i** Si un programme s'interrompt tandis que le bain lessiviel se trouvait à une température élevée, nous vous conseillons de choisir «» pour faire refroidir le linge.
- Appuyez sur la touche «/».
- Attendez la fin du programme.
- Si la protection enfants est active, désactivez-la à nouveau temporairement. Voir page 35.
- Ouvrez le hublot.
- Retirez le linge.
- i** Si un programme a été interrompu à haute température et si vous n'avez pas choisi «», il peut arriver que le hublot demeure verrouillé jusqu'à ce que l'appareil ait refroidi.
- i** Si vous abandonnez un programme en éteignant l'appareil, il peut arriver que le hublot reste verrouillé.

Après le lavage

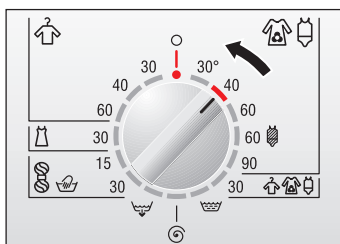

«Sans essorage final» présélectionné

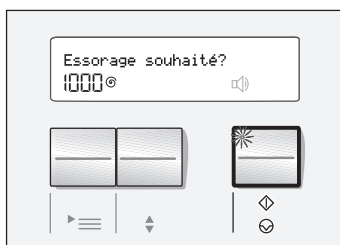

Le voyant lumineux «» clignote.

Dans la zone d'affichage apparaît la mention «Retirez le linge!».

- Réglez le programmateur sur «».

ou

Le voyant lumineux «» clignote.

- Si vous le souhaitez, modifiez la vitesse d'essorage, voir page 29.

- Appuyez sur la touche «».

Le programme démarre. Dans la zone d'affichage apparaissent les différentes étapes du programme.

Le voyant reste allumé.

ou

- Réglez le programmateur sur «».
- Le voyant «» clignote.

- Appuyez sur la touche «».

Le voyant reste allumé.



Dans la zone d'affichage apparaît la mention «Vidange».

- A la fin du programme supplémentaire, ramenez le programmateur sur la position «».

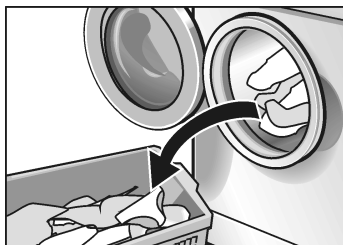
«Protection enfant:Oui» sélectionné



Le voyant «» est allumé en jaune.
Dans la zone d'affichage apparaît la mention «Retirez le linge».

Appuyez sur la touche «» et maintenez-la appuyée (5 secondes) jusqu'à ce que la mention «Retirez le linge» s'affiche.
Le voyant lumineux «» ne reste pas allumé.

Ouvrez le hublot.

Réglez le programmateur sur «».

Retirez le linge.

i La protection enfants se réactive au démarrage de programme suivant.

Attention

Retirez les corps étrangers (par ex. pièces de monnaie, trombones) éventuellement présents dans le tambour de lavage et le joint en caoutchouc. –

Risque de rouille !

i Laissez le hublot ouvert pour que la cuve du lave-linge puisse sécher.

Déverrouillage d'urgence

Il est possible d'ouvrir le hublot après avoir actionné le déverrouillage d'urgence, et de retirer le linge du tambour.

⚠ Danger !

Attendez que le bain lessiviel très chaud ait refroidi.
Attendez que le tambour se soit immobilisé.

Attention

Vous pouvez déverrouiller à tout moment le hublot, même lorsque le lave-linge est plein d'eau ; n'ouvrez jamais le hublot si le niveau d'eau est visible contre le verre du hublot.



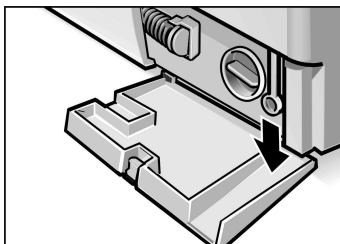

⚠ Risque de vous ébouillanter !

- Réglez le programmateur sur «O».
Ce geste met fin au programme éventuellement en cours.
- Pour vidanger le bain lessiviel, voir page 50.
- Tirez le déverrouillage d'urgence.
Le hublot peut s'ouvrir.



Applications spéciales

Trempage

- Introduisez du linge de même couleur dans le tambour.
- Dans le compartiment **II**, versez du produit de trempage en vous conformant aux instructions du fabricant de ce produit.
- Réglez le programmeur sur « 30 °C». Le voyant lumineux «/» clignote en rouge.
- Appuyez sur la touche «/».
- Le programme démarre.
Le voyant est allumé en rouge.
- Au bout de 10 minutes environ, ramenez le programmeur sur la position «». Le linge baigne maintenant dans l'eau.
- Une fois que le linge a trempé le temps que vous voulez, choisissez un programme de lavage.
- i** Vous n'avez pas besoin d'un produit lessiviel supplémentaire car le bain de trempage sert aussi de bain de lavage.

Amidonnage

Le linge ne doit pas avoir été préalablement traité avec un produit assouplissant.

- Introduisez du linge dans le tambour.
- Dosez la quantité d'amidon voulue pour 15 litres d'eau environ. Si l'amidon est en poudre, diluez-le d'abord dans l'eau en respectant les instructions de son fabricant.
- Réglez le programmeur sur «».

- Réglez la vitesse d'essorage (vous pouvez aussi régler sur «Sans essorage final»).
- Appuyez sur la touche «/◉».

Dès que l'eau afflue :

- Ouvrez un peu le bac à produit lessiviel puis
- Versez la solution amidonnée dans le compartiment I.
- Refermez le bac à produit lessiviel.

Si vous avez choisi «Sans essorage final», sélectionnez ensuite le programme «».

N'utilisez que des teintures écologiques et adaptées à une utilisation en lave-linge.

Attention

Nous ne pouvons pas totalement exclure qu'au lavage suivant une teinture indésirable du linge ait lieu.

- Utilisez la teinture conformément aux instructions de son fabricant.

Une fois la teinture terminée :

- Dans le compartiment II, versez ½ gobelet gradué de produit lessiviel.
- Tambour ne contenant pas de linge, programmez le lave-linge sur « 90 °C».
- Essayez le joint-soufflet en caoutchouc faisant l'étanchéité entre le corps du lave-linge et le hublot.

Attention

Les produits décolorants peuvent contenir du soufre ou du chlore. Ces substances peuvent corroder certaines pièces du lave-linge. Ne décolorer jamais du linge dans le lave-linge.

Teindre

Décolorer

Nettoyage et entretien

⚠ Risque d'électrocution !

Avant le nettoyage et l'entretien, débranchez toujours la fiche mâle de la prise de courant.

Ne nettoyez jamais la machine au jet d'eau.

⚠ Risque d'explosion !

Pour nettoyer, n'utilisez jamais de solvants.

Si nécessaire :

- Utilisez un peu d'eau savonneuse ou un détergent non récurant.
- Essuyez et séchez avec un chiffon doux.

Si des taches de rouille sont apparues en raison de pièces métalliques restées dedans (par ex. pièces de monnaie, trombones, aiguilles, pointes) :

- Utilisez des détergents sans chlore; respectez les instructions de leur fabricant. N'utilisez jamais de paille de fer.

Nettoyer le capot et le bandeau de commande

Nettoyer le tambour

Nettoyer le bac à produit lessiviel

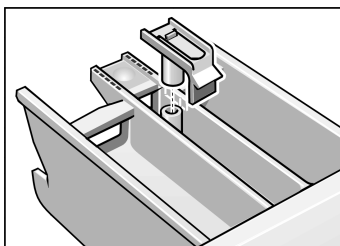
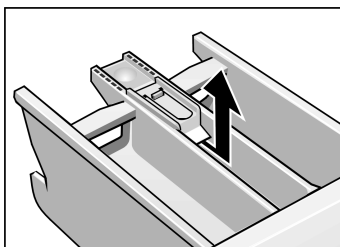

Si des résidus de produit lessiviel ou de produit d'entretien se sont incrustés :

- Ouvrez le bac à produit lessiviel jusqu'à la butée.
- Enfoncez l'insert et
- Sortez entièrement le bac à produit lessiviel.

- Tirez l'insert vers le haut.
- Nettoyez le bac à produit lessiviel et l'insert sous l'eau du robinet.

- Remettez l'insert puis faites-le enclencher.
- Remettez le bac à produit lessiviel en place.

Nettoyer la pompe de vidange

Vidanger le bain lessiviel

Si le bain lessiviel n'est pas complètement vidangé, cela signifie que soit des corps étrangers bloquent la pompe, soit du linge peluchant fortement a été lavé.

Préparez un récipient pouvant contenir 20 litres.

⚠ Risque de vous ébouillanter !

S'il est très chaud, attendez d'abord que le bain lessiviel ait refroidi.

Eloignez les enfants et les animaux domestiques.

Réglez le programmateur sur «O».

Ouvrez la trappe de service.

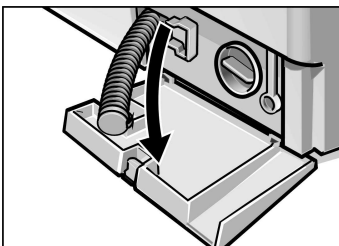
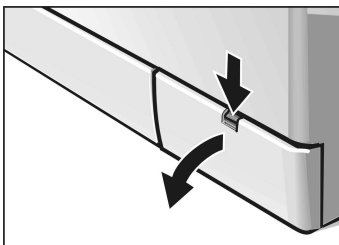

Extrayez le flexible de vidange de sa fixation et sortez-le du corps de l'appareil.

Enlevez la trappe de service.

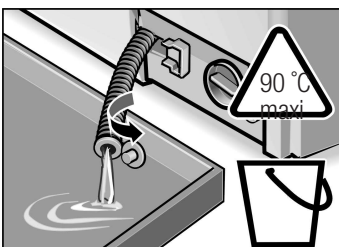

Enlevez le capuchon obturateur puis faites couler le bain lessiviel dans un récipient préparé d'avance.

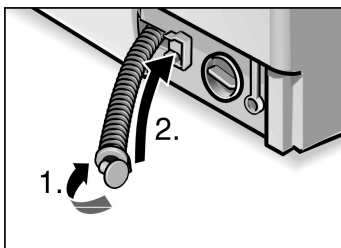

- ❑ Remettez le capuchon obturateur (1.) puis relogez le flexible de vidange dans sa fixation (2.).

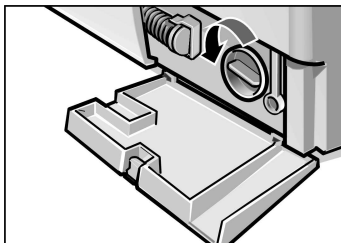

- ❑ Dévissez prudemment le bouchon-couvercle de la pompe. Il s'écoule encore un peu d'eau résiduelle.

- ❑ Retirez les corps étrangers/peluches présents dans le compartiment intérieur puis nettoyez-le. Les pales de la pompe de vidange doivent tourner librement.

Nettoyez les résidus de produit lessiviel et les peluches présents sur le filetage du bouchon-couvercle et sur le carter de la pompe.

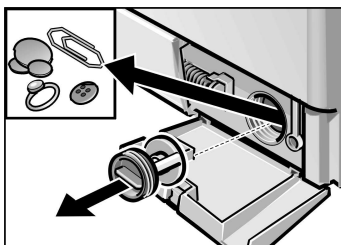

- ❑ Remontez le bouchon-couvercle de la pompe et vissez-le à fond.

- ❑ Remettez la trappe de service en place puis refermez-la.

Pour empêcher que, lors du prochain lavage, du produit lessiviel passe directement à l'égout sans avoir servi :



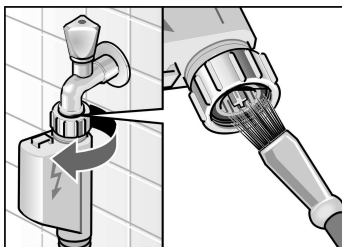

- ❑ 1 Versez un litre d'eau dans le compartiment II.
- ❑ Sélectionnez le programme «».

Nettoyer le filtre dans le flexible d'arrivée d'eau



S'il n'arrive plus ou pas suffisamment d'eau dans le lave-linge.

Supprimez d'abord la pression présente dans le flexible d'arrivée d'eau :

- Fermez le robinet d'eau.
- Réglez le programmeur sur un programme quelconque (sauf «»/«»).
- Appuyez sur la touche «/»». Attendez l'apparition de la mention «Robinet d'eau fermé?».
- Réglez le programmeur sur «».
- Débranchez le flexible du robinet d'eau.
- Nettoyez le filtre avec une petite brosse ou un pinceau.
- Rebranchez le flexible.
- Ouvrez le robinet d'eau.
- Vérifiez si de l'eau fuit par le raccord du flexible. Si c'est le cas, vérifiez que le filtre est bien positionné.

Détartrage du lave-linge

Attention

Les produits détartrants contiennent des acides capables d'attaquer des pièces du lave-linge et de décolorer le linge.

Si vous dosez toujours le produit lessiviel correctement, vous n'aurez pas besoin de détartrer votre lave-linge.

Si malgré tout un détartrage doit avoir lieu, veuillez respecter les instructions du fabricant du produit détartrant.

Remédier soi-même aux petites pannes

⚠ Risque d'électrocution !



Ne confiez les réparations qu'au service après-vente ou à des spécialistes agréés.

S'il faut réparer le lave-linge ou si le tableau ci-après ne vous permet pas de remédier seul à la panne :

- Réglez le programmateur sur «○».
- De la prise de courant, débranchez la fiche mâle du lave-linge.
- Fermez le robinet d'eau.
- Appelez le service après-vente, voir page 61.



Dérangement	Cause	Remède
Impossible d'ouvrir le hublot.	«Sans essorage final» sélectionné.	Sélectionner «استب» ou «⑤».
	Protection enfants activée.	Désactiver la protection enfants, voir page 35.
	Panne de courant.	Le programme se poursuit une fois le courant revenu. Si vous voulez retirer du linge pendant la coupure de courant, procédez comme décrit à la section «Déverrouillage d'urgence», voir page 45.
	Programme en cours et/ou hublot verrouillé pour des raisons de sécurité.	Attendre la fin du programme, voir page 40.
	Fiche mâle incorrectement ou pas du tout branchée.	En supprimer la cause.
	Vous avez réglée le programmateur sur «○» avant la fin du programme.	Sélectionner un programme.

Dérangement	Cause	Remède
Impossible d'ouvrir le hublot bien que vous ayez éteint puis rallumé l'appareil.	La protection enfants est active. Pour des raisons de sécurité, le hublot de remplissage est verrouillé parce que le niveau d'eau, la température ou la vitesse sont trop élevés.	Désactivez la protection enfants, Voir page 35. Voir «Rajouter du linge/Interrompre le programme» voir page 40.
Le programme se poursuit bien que vous ayez éteint puis rallumé l'appareil.	La protection enfants est active.	Désactivez la protection enfants, Voir page 35.
L'appareil ne réagit pas aux commandes. Dans la zone d'affichage apparaît la mention «Appareil verrouillé».	La protection enfants est active.	Désactivez la protection enfants, Voir page 35.
Les voyants ne s'allument pas.	Disjoncteur disjoncté/Fusible grillé. Panne de courant.	Réarmer le disjoncteur/Changer le fusible. Si le dérangement se reproduit, prévenir le service après-vente. Le programme se poursuit une fois le courant revenu. Si vous voulez retirer du linge pendant la coupure de courant, procédez comme décrit à la section «Déverrouillage d'urgence», voir page 45.
	L'appareil se trouve en mode Economie d'énergie. C'est normal.	Appuyez sur la touche «◆»; Ceci met fin au mode Economie d'énergie.
Le programme ne démarre pas. Le voyant «◇/◇» clignote.	Vous n'avez pas appuyé sur la touche «◇/◇».	Appuyez sur la touche «◇/◇».
Le programme ne démarre pas. Dans la zone d'affichage apparaît la mention «Porte ouverte?».	Hublot incorrectement fermé.	Vérifier si une pièce de linge est coincée. Refermez le hublot (déclat audible). Le programme se poursuit.

Dérangement	Cause	Remède
Dans la zone d'affichage apparaît la mention «Appuyez départ!».	Heure de fin du lavage sélectionnée mais pas encore activée par la touche «  /».	Appuyez sur la touche «  /».
Le programme ne démarre pas. Dans la zone d'affichage apparaît la mention «Départ différé».	Heure de fin du lavage sélectionnée et activée.	Aucun. L'appareil démarre automatiquement.
Impossible de régler l'heure.	Le programme a déjà démarré ; après un démarrage de programme, impossible de régler l'heure.	Attendez la fin du programme.
Bien que vous appuyiez sur la touche «  », la mention «Réglez horloge:» persiste dans la zone d'affichage.	La commutation du réglage des heures sur celui des minutes a eu lieu ; les deux points de sélection ont le même texte.	Aucun.
Au lieu de l'heure de fin du lavage, la mention «--:--» apparaît dans la zone d'affichage.	Heure pas réglée.	Pour régler l'horloge, voir page 37.
Heure de fin du lavage pas sélectionnable.	Heure pas réglée.	Pour régler l'horloge, voir page 37.
	Le programme a déjà démarré ; après un démarrage de programme, impossible de régler une heure de fin de lavage.	Choisir un nouveau programme (voir page 40). Avant le démarrage du programme, réglez l'heure voulue de fin de lavage puis lancez le programme. Voir page 30.
Prélavage pas sélectionnable.	Le programme a déjà démarré ; après un démarrage de programme, impossible de régler un prélavage.	Choisir un nouveau programme (voir page 40). Avant le démarrage du programme, choisissez «Prélavage: Oui» puis attendez. Voir page 32.
	Sélection d'un programme interdisant le prélavage.	Choisissez un programme autorisant le prélavage. Voir page 32.

Dérangement	Cause	Remède
Impossible de sélectionner une vitesse d'essorage.	Essorage déjà en cours ; pendant un essorage, impossible de modifier la vitesse actuelle. Le programmeur se trouve sur «  » ; ce programme n'essore pas.	Choisissez la vitesse avant que l'essorage commence. Si nécessaire, sélectionnez un autre programme.
Vitesse d'essorage maximum pas sélectionnable.	Vous avez choisi l'option «  ». C'est normal.	Si nécessaire, désélectionnez l'option «  ».
Protection enfants pas sélectionnable.	Le programme a déjà démarré.	En mode Pause, vous pouvez sélectionner la protection enfants.
Résidu de produit lessiviel dans le bac à produit lessiviel.	Produit lessiviel humide ou grumeleux.	Nettoyer le bac à produit lessiviel puis le sécher. Voir page 49. Si produit lessiviel liquide, utiliser l'accessoire de dosage.
L'eau ne pénètre pas dans l'appareil ou le produit lessiviel ne gagne pas la cuve. Dans la zone d'affichage apparaît la mention «Robinet d'eau fermé?».	Robinet d'eau pas ouvert. Flexible d'arrivée d'eau plié ou coincé. Filtre bouché dans le flexible d'arrivée d'eau. Pression d'eau trop faible.	Ouvrez le robinet d'eau. Le programme se poursuit. En supprimer la cause. Nettoyer le filtre, voir page 52. En supprimer la cause.
La mention «Robinet d'eau fermé ?» s'affiche bien qu'une très grande quantité d'eau ait pénétré.	La fonction de sécurité vient de détecter un défaut de l'appareil.	N'ouvrez pas le hublot vu que l'eau sortirait brutalement ! Choisissez répétitivement le programme «  ». Une fois la cuve entièrement vidée, vous pouvez retirer le linge. Appelez le service après-vente.
Pas d'eau visible dans le tambour.	C'est normal. Le niveau d'eau se situe en-dessous de la zone visible.	
L'appareil ne vidange pas complètement le bain lessiviel. Dans la zone d'affichage apparaît la mention «Pompe bouchée?».	Des corps étrangers bloquent la pompe de vidange. Tuyau ou flexible d'écoulement à l'égout bouché.	Nettoyer la pompe de vidange, voir page 50. Nettoyer le tuyau d'écoulement et/ou le flexible d'écoulement à l'égout.

Dérangement	Cause	Remède
De l'eau sort par-dessous l'appareil.	Raccord du flexible d'arrivée d'eau pas étanche.	Serrer le raccord à fond.
	Flexible d'écoulement à l'égout bouché.	Remplacer le flexible d'écoulement.
De la mousse sort par le bac à produit lessiviel.	Trop de produit lessiviel.	Mélanger 1 cuiller à soupe de produit assouplissant dans ½ litre d'eau puis verser le mélange dans le compartiment II du bac à produit lessiviel.
		Au lavage suivant, doser une moindre quantité de produit lessiviel.
Plusieurs démarrages de l'essorage ont lieu.	C'est normal.	Laver toujours ensemble de petites et grandes pièces de linge.
	Le système anti-balourd tente d'égaliser la charge de linge en faisant démarrer plusieurs fois le tambour.	
Le linge n'a pas été correctement essoré.	De grosses pièces de linge se sont enroulées ensemble et ne sont pas uniformément réparties dans le tambour. Pour des raisons de sécurité, l'appareil a automatiquement empêché l'essorage à grande vitesse.	Laver toujours ensemble de petites et grandes pièces de linge.
Durée de programme allongée.	C'est normal.	Au lavage suivant, doser une quantité adaptée de produit lessiviel.
	La sonde Aquasensor a rallongé la durée du rinçage.	
	C'est normal. La détection de mousse a ordonné un rinçage supplémentaire pour résorber la mousse.	
	C'est normal. Le système anti-balourd tente d'égaliser la charge de linge en faisant démarrer plusieurs fois le tambour.	Laver toujours ensemble de petites et grandes pièces de linge.

Dérangement	Cause	Remède
Résultat de lavage pas satisfaisant.	Linge plus sale que prévu ou dépassement de la charge de linge recommandée.	Choisissez un programme approprié et appuyez sur la touche «  », ou réduisez la charge de linge.
	Dosage d'une quantité insuffisante de produit lessiviel.	Doser le produit lessiviel selon les instructions de son fabricant.
Résidus de produit lessiviel sur le linge.	De nombreux détergents sans phosphate contiennent des résidus insolubles dans l'eau se manifestant sous forme de taches claires sur le linge.	Sélectionner immédiatement «  » ou brosser le linge après qu'il a séché.
Résidus gris sur le linge.	Salissures dues à des pommades, graisses ou huiles.	Au lavage suivant, doser la quantité maximum de produit lessiviel et choisir la température maximum admissible.













Affichage de défauts

Mention dans la zone d'affichage	Cause	Remède
«Robinet d'eau fermé?»	Robinet d'eau pas ouvert.	Ouvrez le robinet d'eau. Le programme se poursuit.
	Flexible d'arrivée d'eau plié ou coincé.	En supprimer la cause.
	Filtre bouché dans le flexible d'arrivée d'eau.	Nettoyer le filtre, voir page 52.
	Pression d'eau trop faible.	En supprimer la cause.
«Pompe bouchée?»	Des corps étrangers bloquent la pompe de vidange.	Nettoyer la pompe de vidange, voir page 50.
	Tuyau ou flexible d'écoulement à l'égout bouché.	Nettoyer le tuyau d'écoulement et/ou le flexible d'écoulement à l'égout.
«Porte ouverte?»	Hublot incorrectement fermé.	Vérifier si une pièce de linge est coincée. Refermez le hublot.
L'Aquastop a éteint l'appareil.	Présence d'eau dans la cuvette de fond ; appareil pas étanche.	Appelez le service après-vente.

En présence de dérangements plus complexes, impossibles à supprimer avec les tableaux ci-dessus, éteignez l'appareil, attendez 5 secondes puis rallumez-le. Réglez un programme puis faites-le démarrer.

Si le dérangement se reproduit, prévenir le service après-vente, voir page 61.

Consommation

Programme normal	Touche des options	Charge	Consommation **		
			Electricité	Eau	Durée
 40 °C *		6 kg	0,65kWh	58 l	130 min.
 60 °C	—	5 kg	0,95kWh	58 l	77 min.
 60 °C ↓ *		6 kg	1,02kWh	43 l	120 min.
 90 °C (avant de vidanger le bain lessiviel très chaud, le lave-linge lui rajoute env. 7 litres d'eau froide).		6 kg	2,1 kWh	65 l	130 min.
 40 °C *		3 kg	0,5 kWh	50 l	78 min.
 30 °C	—	3 kg	0,3 kWh	35 l	35 min.
 30 °C	—	2 kg	0,3 kWh	42 l	35 min.
 30 °C *		2 kg	0,2 kWh	35 l	50 min.

* Réglage du programme incluant l'option «», pour le contrôle selon ou d'après EN 60 456 et IEC 60 456.

** Les chiffres de consommation susmentionnés peuvent varier suivant la pression de l'eau, sa dureté, sa température d'arrivée, suivant la température ambiante, la nature du linge et sa quantité, suivant les salissures du linge et le produit lessiviel utilisé. Les variations de tension secteur et les options choisies influent également.

L'Aquasensor influe sur les quantités d'eau et temps de rinçage. Pour cette raison, la consommation peut varier en fonction de la charge.

Service après-vente

Avant d'appeler le service après-vente, vérifiez si vous ne pouvez pas remédier vous-même au dérangement (voir à partir de la page 53).

Rappelez-vous en effet que si vous faites appel à un technicien, son déplacement vous sera facturé même si le lave-linge se trouve encore sous garantie.

Le répertoire ci-joint vous permettra de trouver le service après-vente (SAV) le plus proche de votre domicile. Au technicien du SAV, veuillez indiquer le numéro de série (E-Nr.) et le numéro de fabrication (FD).

Plaque signalétique

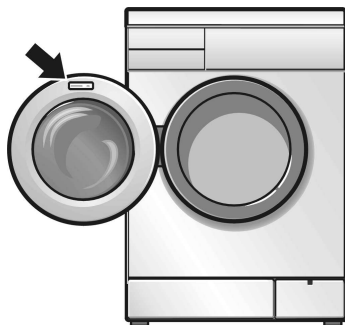

Ces indications figurent sur la plaque signalétique du hublot, visible lorsque celui-ci est ouvert. Elles figurent aussi dans l'encadré épais que comporte la seconde plaque signalétique, au dos de l'appareil.

E-Nr. _____	FD _____
-------------	----------

Numéro de série

Numéro de fabrication

Reportez dans l'encadré ci-dessus les numéros correspondants que vous avez trouvés sur la plaque signalétique.

En nous indiquant le numéro de série et le numéro de fabrication, vous nous ferez économiser des déplacements inutiles et économiserez de votre côté le supplément de coût qu'ils entraîneraient.

Installation, branchement et transport

Consignes de sécurité

⚠ Risque de blessure !

Ce lave-linge est très lourd. Soyez prudent lorsque vous le soulevez.

Attention

Les flexibles gelés peuvent se déchirer/éclater. Ne rangez jamais le lave-linge à un endroit menacé par le gel/en plein-air.

Vous risquez d'abîmer le lave-linge. Ne le soulevez pas par ses pièces faisant saillie (par son hublot par exemple).

Outre les consignes énoncées ici, vous aurez peut-être à respecter aussi les prescriptions particulières énoncées par vos compagnies distributrices d'eau et d'électricité.

En cas de doute, confiez le raccordement du lave-linge à un spécialiste.

Emballage et appareil usagé

Déballez l'appareil et éliminez l'emballage en respectant l'environnement.

Cet appareil est marqué selon la directive européenne 2002/96/CE relative aux appareils électriques et électroniques usagés (waste electrical and electronic equipment - WEEE).

La directive définit le cadre pour une reprise et une récupération des appareils usagés applicables dans les pays de la CE.



Etendue des fournitures

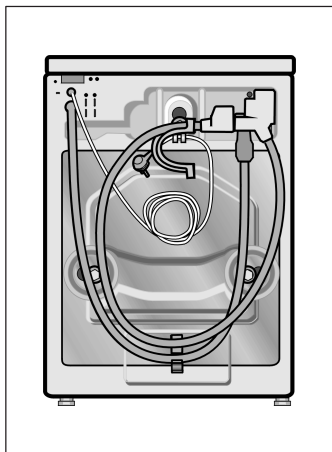

Au dos de la machine :

- Flexible d'écoulement d'eau,
- Flexible d'arrivée d'eau,
- Coude pour fixer le flexible d'écoulement par ex. sur une vasque de lavabo.
- Cordon d'alimentation électrique terminé par une fiche mâle.

L'humidité régnant dans le tambour du lave-linge est due au contrôle subi par chaque lave-linge en fin de fabrication, avant qu'il ne quitte l'usine.

Suivant les impératifs architecturaux, les accessoires supplémentaires suivants pourront être nécessaires :

- 1 collier à vis, diamètre 24–40 mm (en vente dans le commerce spécialisé), permettant le raccordement à un siphon).

Dans le sachet :

- Clé polygonale,
- Coiffes pour obstruer les orifices restants une fois les cales de transport enlevées.

Outillage utile

Les outils suivants rendront service :

- Clé polygonale calibre 13 pour retirer la cale de transport,
- Niveau à bulle pour horizontaliser l'appareil.

Dimensions

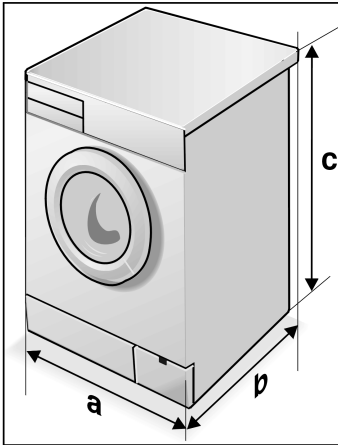

a = 600 mm

b = 590 mm

c = 852 mm

Poids : 69 kg env.

Surface recevant l'appareil

Le lave-linge doit se trouver bien d'aplomb pour ne pas «se déplacer» pendant qu'il essore le linge.

La surface sur laquelle repose l'appareil doit être dure et plane. Les revêtements de sol mous ne conviennent pas (par ex. moquettes ou revêtements à dos en mousse).

Si la machine doit reposer sur un plancher en bois :

- Installez la machine de préférence dans un angle de la pièce.
- Sur le plancher, vissez une plaque en bois (épaisseur 30 mm) traitée inaltérable à l'eau.
- Immobilisez les pieds du lave-linge au moyen de pattes de retenue*.

Si la machine doit reposer sur un socle :

- Immobilisez les pieds du lave-linge au moyen de pattes de retenue*.

* Les pattes de retenue en kit, n° de réf. WMZ 2200, sont disponibles auprès de votre revendeur ou du service après-vente.

Retirer les cales de transport

Avant d'enlever les cales de transport

Retirer les cales de transport

⚠ Attention

Avant d'utiliser l'appareil pour la première fois, retirez impérativement les cales de transport.

- Retirez les flexibles de leurs fixations.
- Décrochez le coude.
- Desserrez les vis **1**, **2** et **3** avec une clé calibre 13 jusqu'à ce qu'elles soient libérées dans les douilles.

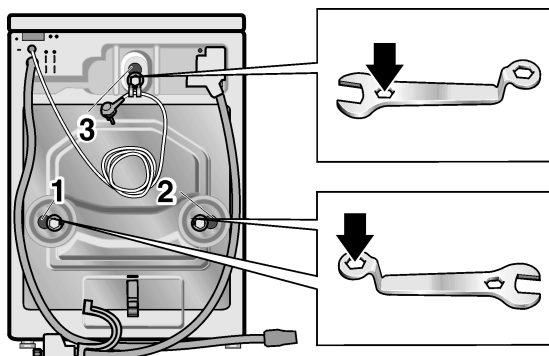

- Enlevez complètement les cales de transport **1** et **2** (enlevez chaque vis avec sa rondelle et sa douille).
- Enlevez complètement la cale de transport **3** (la vis avec son ressort, sa rondelle et sa douille) ; ce faisant, introduisez une main par l'orifice ouvert du hublot puis tirez un peu le tambour en avant.

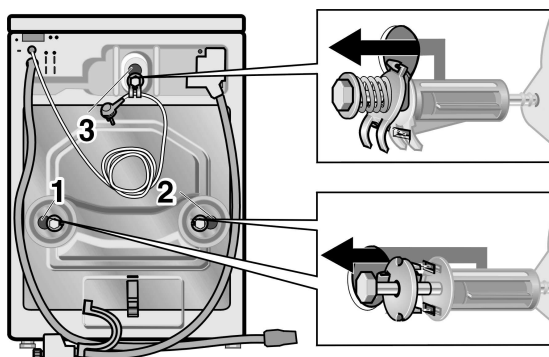

- Enfoncez les coiffes dans les orifices.

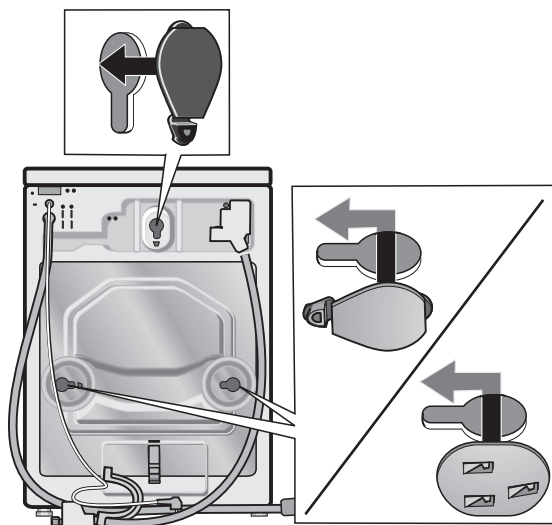

Conserver les cales de transport

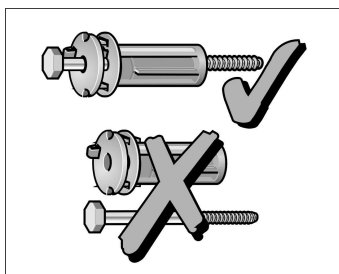

Conservez impérativement les cales de transport en vu d'un transport ultérieur (lors d'un déménagement par ex.).

- Conservez les cales de transport **1** et **2** au complet (c'est-à-dire la vis enfilée dans la douille et dans la rondelle).

Longueurs des flexibles et du cordon d'alimentation

Raccordement à gauche

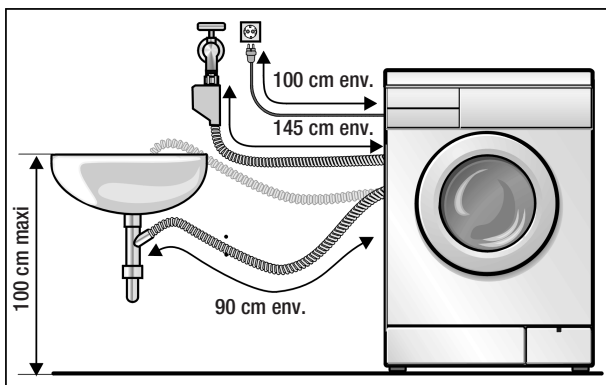

Raccordement à droite

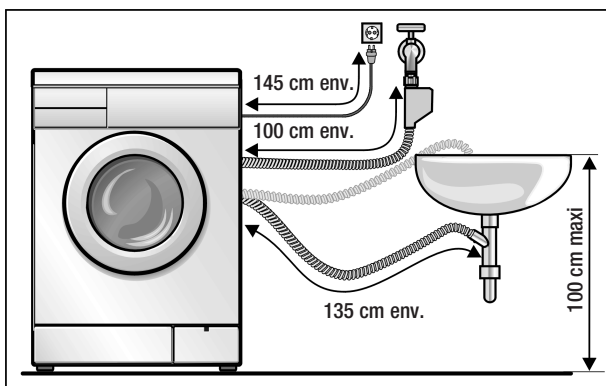

Flexible rallonge pour Aquastop

Accessoires fournis en kit par votre revendeur :

- Ensemble de raccordement avec flexible en matière plastique (2,50 m env.), n° de réf. WMZ 2380.

Branchement de l'eau

Arrivée d'eau

⚠ Risque d'électrocution !

Ne plongez pas le dispositif de sécurité Aqua-Stop dans l'eau (il contient une électrovanne).

Pour éviter toute fuite ou des dégâts des eaux, veuillez impérativement lire les consignes figurant dans ce chapitre.

Attention

Ne faites fonctionner le lave-linge qu'avec de l'eau potable froide. Ne le raccordez jamais au mitigeur d'un chauffe-eau accumulateur ouvert.

En cas de doute, confiez le raccordement du lave-linge à un spécialiste.

Ce qu'il ne faut jamais faire avec le flexible d'arrivée d'eau :

- Le plier ou l'écraser.
- Le modifier ou le sectionner (sa robustesse de fixation ne serait plus garantie).

Rappelez-vous ceci quant à la pression dans le réseau d'eau :

- Cette pression doit s'élever à 1 bar minimum (robinet grand ouvert, il doit s'écouler au minimum 8 litres à la minute).
- Si la pression est élevée, il faudra intercaler un détendeur.

- Raccordez le flexible d'arrivée d'eau au robinet.

Après le branchement :

- Ouvrez le robinet d'eau en grand.
- Vérifiez l'étanchéité des raccords.

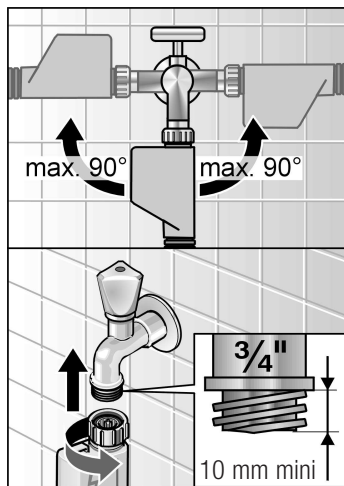

Écoulement de l'eau

Attention

Ne pliez pas le flexible d'écoulement et ne le raccourcissez pas.

Différence de hauteur entre la surface sur laquelle repose le lave-linge et l'orifice de sortie du flexible : 100 cm maximum.

Écoulement dans un siphon :

- ❑ A l'aide d'un collier (diamètre entre 24 et 40 mm, en vente dans le commerce spécialisée), sécurisez la jonction entre le flexible et l'embout du siphon.

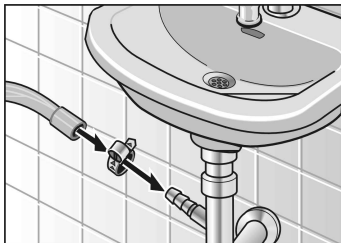

Écoulement dans une vasque de lavabo :

Attention

Veillez à ce que le bouchon du lavabo n'empêche pas l'écoulement de l'eau dans le siphon.

- ❑ Utilisez le coude pour empêcher le flexible de glisser hors du lavabo.
- ❑ Pendant la vidange, vérifiez que l'eau s'écoule du lave-linge avec une rapidité suffisante.

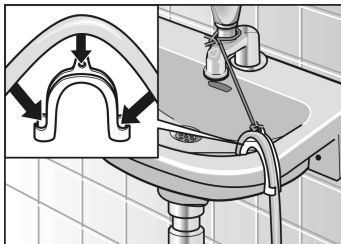

Ajuster l'horizontalité

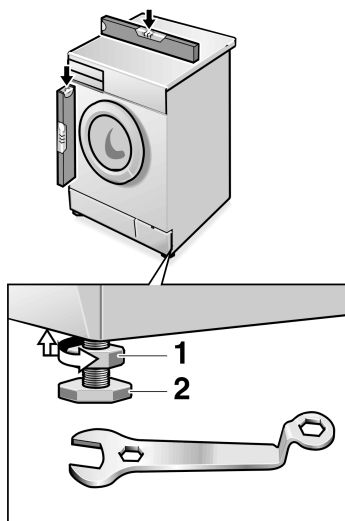

Ajustez l'horizontalité du lave-linge au moyen de ses quatre pieds à vis et d'un niveau à bulle :

- Tournez la clé en sens inverse des aiguilles d'une montre pour desserrer le contre-écrou **1**.
- Tournez le pied **2** de l'appareil pour modifier sa hauteur.
- Vissez le contre-écrou **1** contre le corps de l'appareil. Ce faisant, retenez le pied et veillez à ce qu'il ne change pas de hauteur.

Les quatre pieds doivent reposer fermement sur le sol. Le lave-linge ne doit pas vaciller. Il faut que les quatre contre-écrous des quatre pieds à vis soient vissés fermement contre le corps de l'appareil.

Attention

Si vous n'avez pas correctement ajusté l'horizontalité de l'appareil, il risque de marcher très bruyamment, d'engendrer des vibrations et de se déplacer tout seul.

Raccordement électrique

Attention

Ne branchez la fiche mâle de ce lave-linge que dans une prise femelle installée réglementairement et reliée au secteur électrique alternatif.

La tension débitée par le secteur et celle indiquée sur la plaque signalétique de l'appareil doivent concorder. La puissance raccordée et l'ampérage supportable par le fusible/disjoncteur domestique sont indiqués sur la plaque signalétique.

Assurez-vous que :

- La fiche mâle de l'appareil et la prise femelle s'emboîtent parfaitement l'une dans l'autre.
- Les fils du câble d'arrivée secteur ont une section suffisante.
- Le circuit domestique des fils de mise à la terre a été réglementairement posé.

S'il faut changer le câble d'alimentation secteur, ne confiez cette opération qu'à un spécialiste. Un câble d'alimentation secteur de rechange est vendu par le SAV.

N'utilisez jamais de multiprises ni de raccords multiples, n'utilisez jamais de prolongateur.

Si vous utilisez un disjoncteur différentiel, celui-ci doit impérativement arborer le symbole : . Seule la présence de ce symbole garantit que ce disjoncteur satisfait aux prescriptions en vigueur.

Ne (dé)branchez jamais la fiche mâle de l'appareil dans/de la prise de courant lorsque vous avez les mains mouillées.

De la prise femelle, ne débranchez la fiche mâle qu'en la saisissant par sa surface de préhension.

Transport (par ex. déménagement) de l'appareil

Avant de transporter le lave-linge :

- Fermez le robinet d'eau.
- Mettez le flexible d'arrivée d'eau hors pression (voir page 52).
- Vidangez le bain lessiviel encore présent dans l'appareil (voir page 50).
- Débranchez le lave-linge du secteur.
- Démontez les flexibles d'arrivée et d'écoulement de l'eau.
- Remontez les deux cales de transport inférieures.

Après le transport et une fois l'appareil correctement installé et branché, enclenchez d'abord le programme «**پ**» avant d'exécuter le premier programme de lavage.

Préparer et monter les cales de transport

- Retirez les deux coiffes inférieures.
- Préparez chaque cale de transport. Dévissez un peu la vis hors de sa douille pour que l'extrémité de la vis affleure avec l'extrémité de la douille.
- Faites-vous aider d'une seconde personne qui doit maintenir un peu le tambour en avant par l'orifice ouvert du hublot. Montez les cales de transport **1** et **2** puis vissez leurs vis à fond. Les saillies des rondelles doivent reposer dans les rainures ménagées dans la paroi arrière de l'appareil.

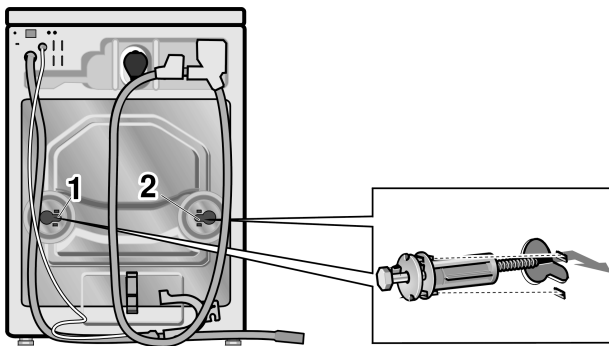

Garantie Aqua-Stop

Outre les recours en garantie exerçables envers le vendeur en vertu du contrat de vente et outre notre garantie-appareil, nous remboursons aux conditions suivantes :

- 1.** Si un défaut de notre système Aqua-Stop provoque une inondation, nous remboursons les dégâts subis par les consommateurs privés.
- 2.** Cette responsabilité garantie vaut pour toute la durée de vie de l'appareil.
- 3.** Pour pouvoir exercer le recours en garantie, il faut que l'appareil ait été professionnellement installé et raccordé avec l'Aqua-Stop conformément à la notice d'installation. Cette condition inclut aussi la pose professionnelle d'une rallonge (accessoire d'origine) sur l'Aqua-Stop. Notre garantie ne couvre pas les conduites d'alimentation ou robinetteries défectueuses aboutissant au raccord du robinet recevant l'Aqua-Stop.
- 4.** Pendant qu'ils fonctionnent, les appareils équipés de l'Aqua-Stop ne demandent fondamentalement aucune surveillance de votre part ni que vous refermiez le robinet d'eau après utilisation. Exception : si vous devez vous absenter assez longtemps de votre domicile (plusieurs semaines de vacances par ex.), vous devrez fermer ce robinet.

Robert Bosch Hausgeräte GmbH
Carl-Wery-Straße 34
81739 München / DEUTSCHLAND

1105 fr
5500 014 651