



Pralka

pl Instrukcja obsługi
i ustawienia



Household Appliances

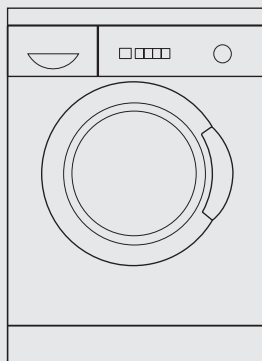

Internet: <http://www.bosch-hausgeraete.de>

BOSCH

Spis treści

Instrukcja obsługi

| | |
|---|----|
| Wskazówki dotyczące usuwania opakowania i starego urządzenia | 5 |
| Usuwanie opakowania | 5 |
| Usuwanie starego urządzenia | 5 |
| Ochrona środowiska naturalnego / Jak prac oszczędnie? | 6 |
| Ogólne wskazówki bezpieczeństwa | 7 |
| Oto Państwa pralka automatyczna | 8 |
| Obsługa panelu programowania | 9 |
| Przed pierwszym praniem | 10 |
| Przygotowanie pralki do prania | 10 |
| Przygotowanie bielizny do prania, sortowanie i ładowanie | 11 |
| Przygotowanie bielizny do prania | 11 |
| Sortowanie bielizny | 12 |
| Stopnie zabrudzenia | 12 |
| Ładowanie bielizny | 15 |
| Środki piorące i konserwujące | 16 |
| Dozowanie środków piorących | 16 |
| Dozowanie środków piorących i konserwujących | 17 |
| Programy i funkcje | 18 |
| Programator | 18 |
| Funkcje dodatkowe – przyciski | 21 |
| Przebieg prania | 27 |
| Zmiana przebiegu programu | 29 |
| Przerwanie programu | 29 |
| Po zakończeniu programu | 30 |
| Wyjęcie prania | 30 |
| Szczególne zastosowania | 31 |
| Namaczanie | 31 |
| Krochmalenie | 31 |
| Farbowanie | 32 |
| Odbarwianie | 32 |

| | |
|--|----|
| Czyszczenie i pielęgnacja | 33 |
| Czyszczenie obudowy, panela obsługowego i przewodów | 33 |
| Czyszczenie bębna | 33 |
| Czyszczenie szufladki na środki piorące ... | 34 |
| Czyszczenie pompy odpływowej | 35 |
| Czyszczenie sitka w węźu dopływu wody ... | 37 |
| Usuwanie kamienia kotłowego | 38 |
| Środki zaradcze przy małych problemach | 39 |
| Meldunki zakłóceń | 40 |
| Zużycie | 45 |
| Serwis | 46 |
| Ustawienie, podłączenie i transport | 47 |
| Wskazówki bezpieczeństwa | 47 |
| Zakres dostawy | 48 |
| Wymiary | 49 |
| Powierzchnia ustawienia | 50 |
| Zabudowanie pod blatem lub wbudowanie urządzenia | 51 |
| Usuwanie zabezpieczenia transportowego . | 52 |
| Długość węży i przewodów elektrycznych .. | 54 |
| Przyłącze wodne | 55 |
| Ustawienie | 57 |
| Podłączenie elektryczne | 58 |
| Transport, np. przeprowadzka | 59 |

Instrukcja ustawienia

Poprzez kupno nowej pralki automatycznej uzyskali Państwo nowoczesne, wysokiej jakości urządzenie gospodarstwa domowego.

Państwa pralka automatyczna odznacza się oszczędnym zużyciem energii elektrycznej, wody i środków piorących.

Każda pralka automatyczna, która opuszcza nasz zakład, jest starannie kontrolowana, sprawdzamy prawidłowość jej działania i stan. Jeżeli macie Państwo jakieś pytania – szczególnie pytania dotyczące ustawienia – nasz serwis stoi chętnie do Państwa dyspozycji.

Dalsze informacje i wybór naszych produktów znajdziecie Państwo na naszej stronie internetowej: <http://www.bosch-hausgeraete.de>

Proszę przeczytać niniejszą instrukcję obsługi i ustawienia, oraz wszystkie informacje dołączone do pralki automatycznej i postępować zgodnie z podanymi tam wskazówkami.

Niniejsza instrukcja obsługi i ustawienia opisuje różne modele. Na różnice zwracamy uwagę w odpowiednich miejscach.

Proszę zachować kompletną instrukcję do późniejszego użycia lub dla ewentualnego następnego właściciela urządzenia.

Wskazówki dotyczące usuwania opakowania i starego urządzenia

Usuwanie opakowania

Nowe urządzenie chronione jest w drodze do Państwa poprzez odpowiednie opakowanie. Wszystkie materiały zastosowane do opakowania są nieszkodliwe dla środowiska naturalnego i nadają się do przeróbki jako surowce wtórne. Proszę pomóżcie nam Państwo w tym, aby opakowanie usunięto w sposób nieszkodliwy dla środowiska.

Informacje o sposobach usunięcia odpadów można uzyskać w punkcie zakupu urządzenia, oraz w urzędzie miasta lub gminy.

⚠ Niebezpieczeństwo uduszenia!

Opakowania i jego części nie pozostawiać dzieciom do zabawy. Składany karton i folia stwarzają zagrożenie uduszenia.

Usuwanie starego urządzenia

Stare urządzenie nie jest bezwartościowym odpadem! Poprzez oddanie go w punkcie zbioru surowców wtórnych i ponowną przeróbkę można odzyskać cenne surowce.

⚠ Zagrożenie życia!

Przy wyłożonych urządzeniach wyjąć wtyczkę z gniazdka sieciowego. Elektryczny przewód zasilający odłączyć od urządzenia i usunąć go wraz z wtyczką.

Zamek drzwiczek zniszczyć. W ten sposób, zapobiegną Państwo powstaniu potencjalnego niebezpieczeństwa.

Ochrona środowiska naturalnego / Jak prać oszczędnie?

Dzięki oszczędnemu zużyciu energii, wody i środków piorących, Państwa urządzenie szanuje nasze środowisko naturalne, a także Państwa budżet domowy. Dane dotyczące zużycia znajdują Państwo na stronie 47.

Jak prać oszczędnie?

Aby prać oszczędnie i ekologicznie należy:

- Nie przekraczać ładowności maksymalnej:

| | |
|------------------------|------|
| Bawełna | 6 kg |
| Syntetyki | 3 kg |
| Tk. delikatne / Jedwab | 2 kg |
| Wełna | 2 kg |

Przy praniu mniejszych ilości, pralka automatycznie redukuje zużycie wody i energii.

- Zamiast programu **Bawełna 90 °C** stosować program **Odplamianie 60 °C**. Dzięki przedłużeniu czasu prania osiąga się w tym programie w temperaturze 60 °C efekt porównywalny z praniem w temperaturze 90 °C, ale przy znacznie mniejszym zużyciu energii elektrycznej.
- Przy praniu bielizny normalnie i lekko zabrudzonej zrezygnować z prania wstępnego.
- Środki piorące dozować w zależności od stopnia zabrudzenia, ilości prania i stopnia twardości wody oraz zgodnie ze wskazówkami producenta.
- Jeżeli po wypraniu bielizna będzie suszona w suszarce, należy nastawić liczbę obrotów wirówki zalecaną w instrukcji obsługi suszarki.

Ogólne wskazówki bezpieczeństwa

Państwa pralka automatyczna przeznaczona jest do

- użytku tylko w gospodarstwie domowym,
- prania wyrobów tekstylnych, które można prać w pralce, w wodnej kąpeli piorącej,
- eksploatacji z zimną wodą pitną i dostępnymi w handlu środkami piorącymi i konserwującymi, które przeznaczone są do zastosowania w pralce automatycznej.

Nie pozostawiać przy urządzeniu dzieci bez nadzoru.

Zwierzęta domowe trzymać z dala od urządzenia.

Nie wolno chwytać wtyczki mokrymi rękoma przy wkładaniu do/wyjmowaniu z gniazdka sieciowego.

Przy wyjmowaniu wtyczki z gniazdka chwytać za obudowę wtyczki, a nie ciągnąć za przewód elektryczny.

Przy praniu w wyższej temperaturze nie dotykać drzwiczek pralki.

Zachować ostrożność w czasie odpompowania gorącej kąpeli piorącej.

Proszę nie stawać na pralce.

Proszę nie opierać się na otwartych drzwiczkach pralki.

Oto Państwa pralka automatyczna

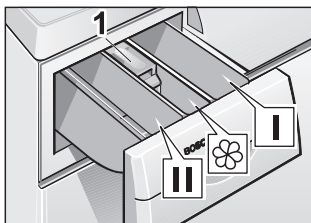

Dozowanie środków piorących i konserwujących

Komorę I:

Środki piorące do prania wstępnego lub krochmal.

Komorę II:

Środki piorące do prania zasadniczego, środki zmiękczające wodę, środki do zamaczania, środki wybielające lub sól do usuwania plam.

Komorę ☼:

Dodatki konserwujące, jak np. płyn do płukania zmiękczającego lub usztywniającego (nappełnić najwyżej do dolnej krawędzi wkładki **1**).

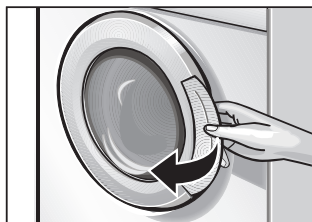

Otwieranie drzwiczek ...



i zamykanie

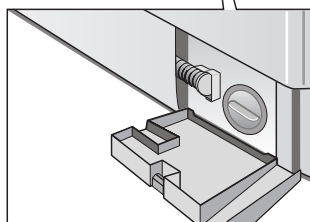

Kłapa serwisowa

Obsługa panelu programowania

Przyciski funkcji dodatkowych

(funkcje wybierane dodatkowo do programu)

Pranie wstępne: włączyć pranie wstępne.

Ochrona przed zagnieceniami: zmniejsza zagniecenia.

Intensywnie: wydłużone, intensywne pranie.

Kombinacje funkcji dodatkowych są zawsze możliwe.

Lampki sygnalizacyjne przycisków świecą się, jeżeli funkcje dodatkowe są aktywne.

Wyłączanie funkcji dodatkowych: ponownie nacisnąć przycisk.

Wskaźnik czasu Koniec za

Ukazuje się po wybraniu programu.

Wskaźnik czasu Start za

Ukazuje się po wybraniu dodatkowo czasu **Start za**.

Punkt pomiędzy cyfrą i literą **h** miga tak długo, aż upłynie nastawiony czas **Start za**. Następnie startuje automatycznie nastawiony program i na wskaźniku ukazuje się czas **Koniec za**.

Przycisk Start za (w razie potrzeby)

Czas **Start za** można przedłużać o pełne godziny, aż do wartości maksymalnej **19 h**.

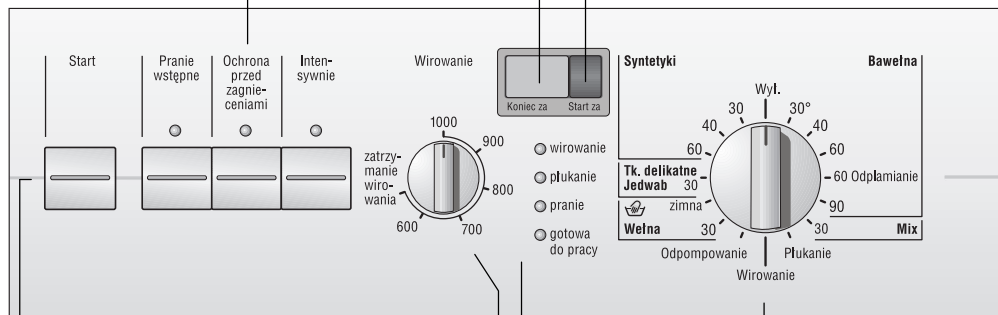

Przycisk Start

Startuje program piorący (program musi być nastawiony programatorem).

Regulator liczby obrotów wirówki

(w razie potrzeby)

Do bezstopniowego nastawiania liczby obrotów wirówki; przy nastawieniu na **zatrzymanie wirowania** pokrętko musi zaskoczyć.

Lampki sygnalizacyjne

gotowa do pracy świeci się po nastawieniu programu;

pranie, płukanie, wirowanie świecą się, jeżeli naciśnięty jest przycisk **Start** i przebiega odpowiedni odcinek programu.

Jeżeli lampki sygnalizacyjne migają: zakłócenie.

Programator

Do wyłączania pralki i do nastawiania programów.

Programator można przekręcać w obie strony. Programator nie obraca się w czasie przebiegu programu – przebieg programu sterowany jest systemem elektronicznym.

Przed pierwszym praniem

Przygotowanie pralki do prania

Uwaga

Urządzenie musi być ustawione i podłączone w sposób zgodny z obowiązującymi przepisami, patrz od strony 49.

- i** Przed opuszczeniem fabryki pralki została poddana kontroli technicznej. Pierwsze pranie przeprowadzić **bez** bielizny, aby usunąć resztę wody pozostałą po kontroli urządzenia.
 - Otworzyć zawór wodny.
 - Szufladkę na środki piorące wysunąć aż do oporu.
 - Ok. 1 litr wody wlać do komory **II** szufladki na środki piorące.
 - Wsypać ½ dozownika środka piorącego do **II**.
 - i** Nie stosować środków piorących do delikatnych tkanin lub wełny (wytworzy się zbyt dużo piany).
 - Zamknąć szufladę na proszki.
 - Zamknąć drzwiczki.
 - Programator ustawić na **Bawełna 90 °C**.
 - Nacisnąć przycisk **Start**.
Program startuje.
- Program jest zakończony, gdy na wyświetlaczu pojawi się **-0-**:
- Programator nastawić na **Wył.**

Przygotowanie bielizny do prania, sortowanie i ładowanie

Przygotowanie bielizny do prania

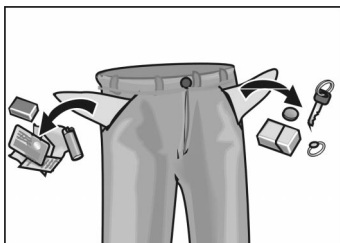

Uwaga

Przypadkowe przedmioty (np. monety, spinacze biurowe, igły, agrałki, gwoździe) mogą uszkodzić praną bieliznę i części pralki (np. bęben).

- Opróżnić kieszenie.
- Wyczyścić szczotką piasek z kieszeni i mankietów.
- Zamknąć zamki błyskawiczne, zapiąć guziki powłóczek.
- Usunąć zawieszki z firanek, albo zawiązać je w siatce do prania lub w woreczku.
- W siatce do prania lub w powłóczce na poduszkę prać:
 - delikatne wyroby, np. cienkie rajstopy, firanki,
 - małe części bielizny np. skarpetki lub chusteczki do nosa,
 - biustonosze z fiszbinami (fiszbiny mogą wypaść podczas prania i spowodować uszkodzenie urządzenia).
- Spodnie, wyroby dziewiarskie i dzianinę, np. trykotowa bielizna osobista, koszulki trykotowe lub bluzy przewrócić na lewą stronę.

Sortowanie bielizny

Według kolorów i stopnia zabrudzenia

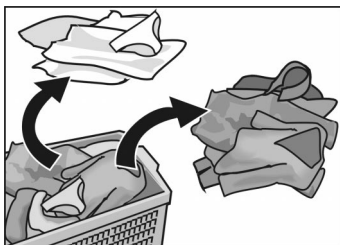

Stopnie zabrudzenia

Uwaga

Bielizna może pofarbować. Nowe, kolorowe wyroby prać zawsze oddzielnie, a nie razem z innymi rzeczami.

Biała bielizna może poszarzeć. Bieliznę białą i kolorową prać oddzielnie.

lekkie zabrudzenia

Rzeczy noszone lub używane, ale brak widocznych zabrudzeń i plam. Bielizna ma ewentualnie nieświeży zapach.

- Lekka odzież letnia lub sportowa, noszona krótko.
- Koszulki trykotowe, koszule, bluzki noszone najwyżej jeden dzień.
- Bielizna pościelowa, ręczniki gościnne używane jeden dzień.

normalne zabrudzenia

Widoczne zabrudzenia i/lub rozpoznawalne niewielkie, lekkie plamy.

- Koszulki trykotowe, koszule, bluzki przepocone lub noszone kilka razy.
- Bielizna osobista noszona jeden dzień.
- Ścierki do naczyń, ręczniki, bielizna pościelowa używane najwyżej jeden tydzień.
- Firanki (bez zabrudzeń spowodowanych dymem tytoniowym) używane do ½ roku.

mocne zabrudzenia

Rozpoznawalne zabrudzenia i/lub plamy.

- Ręczniki kuchenne używane najwyżej jeden tydzień.
- Serwetki stołowe z tkanin.
- Śliniaczki niemowlęce.
- Wierzchnia odzież dziecięca lub stroje piłkarskie zabrudzone trawą i ziemią.
- Odzież robocza np. ubranie ślusarza, piekarza i rzeźnika.

typowe plamy

- Tłuszcz wydzielany przez ludzką skórę, oleje i tłuszcze jadalne, sosy, olej mineralny, parafina (zawierająca oleje i tłuszcze).
- Herbata, kawa, czerwone wino, owoce, warzywa (wywabialne).
- Krew, jajko, mleko, skrobia (zawierająca białka lub węglowodany).
- Sadza, ziemia, piasek (pigmenty), stroje tenisowe zabrudzone czerwonym żwirem.

Usuwanie plam

Plamy usuwać/zaprać najlepiej dopóki są jeszcze świeże.

Najpierw zwilżyć roztworem wody z mydłem i lekko naciskać. Nie pocierając.

Następnie prać nastawiając pralkę na odpowiedni program.

Może się zdarzyć, że trudne do usunięcia i wysuszone plamy znikną dopiero po kilkakrotnym praniu.

Sortowanie bielizny według wskazówek na naszywkach wyrobów

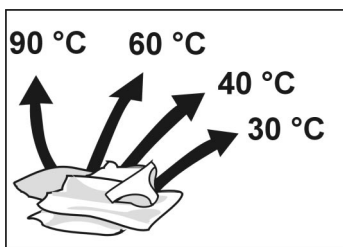

wyroby tekstylne z mocnych tkanin, wyroby tekstylne nadające się do gotowania np. z bawełny lub lnu



wyroby tekstylne z tkanin łatwych w pielęgnacji np. z bawełny, lnu, tkanin z włókien syntetycznych lub mieszanych



delikatne wyroby tekstylne nadające się do prania np. z jedwabiu, satyny, włókien syntetycznych lub mieszanych (np. firanki)



wyroby tekstylne z wełny lub włókien mieszanych z dodatkiem wełny, które nadają się do prania ręcznego lub maszynowego np. kaszmir, mohair lub angora, można stosować również do prania wyrobów tekstylnych z jedwabiu nadającego się do prania ręcznego

W pralce nie wolno prać wyrobów oznaczonych następującym symbolem:



= nie prać w wodzie

Ładowanie bielizny

⚠ Niebezpieczeństwo wybuchu!

Wyroby, które czyszczono środkami zawierającymi rozpuszczalniki, jak np. wywabiacz do plam, benzyna do prania mogą być przyczyną wybuchu po załadowaniu do pralki. Dlatego przed praniem należy je dokładnie wypłukać ręcznie.

Uwaga

Przypadkowe przedmioty znajdujące się ewentualnie w bębnie mogą uszkodzić praną bieliznę. Przed załadowaniem bielizny zwrócić uwagę, czy w bębnie nie znajdują się ciała obce.



- Otworzyć drzwiczki pralki.

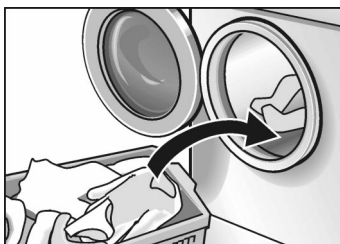

- Przeznaczone do prania, sortowane wstępnie ubrania, rozkładać i luźno wkładać do bębna pralki. Wymieszać większe i mniejsze rzeczy. Wyroby o różnej wielkości układają się lepiej podczas wirowania.

- i** Nie ładować do pralki więcej bielizny, niż ładunek zalecany. Przeładowanie powoduje pogorszenie efektu prania i zwiększenie zagnieceń.



- Zamknąć drzwiczki. Przy zamykaniu drzwiczek zwrócić uwagę, aby nie przytrzasnąć bielizny pomiędzy drzwiczkami i gumowym kołnierzem.

Środki piorące i konserwujące

Dozowanie środków piorących

⚠ Niebezpieczeństwo zatrucia!

Środki piorące i konserwujące przechowywać w miejscach niedostępnych dla dzieci.

Środki piorące należy dozować odpowiednio do

- twardości wody. Informacje o stopniu twardości wody z sieci wodociągowej można uzyskać w terenowym przedsiębiorstwie zaopatrzenia w wodę.
- ilości bielizny.
- stopnia zabrudzenia. Klasyfikację stopni zabrudzenia można znaleźć na stronie 12 i kolejnych stronach.
- zaleceń producenta środków piorących. Prawidłowe dozowanie zmniejsza obciążenie środowiska i daje dobry efekt prania.

Płynne środki piorące dodawać w odpowiednich dozownikach.

Za mało środka piorącego:

- Bielizna nie będzie czysta, a z czasem stanie się szara i sztywna.
- Na wypranej bieliźnie mogą tworzyć się szarobrazowe plamki (punkty).
- Grzałka pralki pokryje się kamieniem kotłowym.

Za dużo środka piorącego:

- Środowisko naturalne otrzymuje substancje szkodliwe.
- Podczas prania może wywołać intensywne wydzielanie piany i przez to zmniejszenie mechanicznego efektu prania. To może być przyczyną spadku skuteczności prania i płukania.

Dozowanie środków piorących i konserwujących

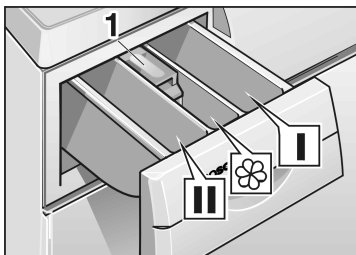

Komora I
Środki piorące do prania wstępnego lub krochmal.

Komora II
Środki piorące do prania zasadniczego, środki zmiękczające wodę, środki do zamaczania, środki wybielające lub sól do usuwania plam.

Komora ☼
Dodatki konserwujące, jak np. płyn do płukania zmiękczającego lub apretura (napełnić najwyżej do dolnej krawędzi wkładki **1**).

- i** Koncentraty lub gęste środki do płukania zmiękczającego lub apreturę należy przed waniem rozcieńczyć małą ilością wody (zapobiega to zatkaniu przelewu).
- Szufladkę na środki piorące wysunąć aż do oporu.
- Napełnić środkiem piorącym lub konserwującym.
- Zamknąć szufladkę na proszki.

Programy i funkcje

Programator

Proszę wybrać odpowiedni program – patrz również oddzielny przegląd programów.

i Czasy programów zostały optymalizowane dla lekko zabrudzonej bielizny. W przypadku mocnego zabrudzenia bielizny zredukować ilość załadowania lub wcisnąć przycisk **Intensywnie!**

Programy podstawowe

Bawełna 30, 40, 60 °C

Do prania wyrobów tekstylnych z mocnych tkanin, np. z bawełny lub lnu.

Bawełna 60 °C Odplamianie

Do prania poplamionych, zabrudzonych wyrobów tekstylnych, np. z bawełny lub lnu.

Program energooszczędny. Dzięki przedłużeniu czasu prania osiąga się w tym programie w temperaturze 60 °C efekt porównywalny z praniem w temperaturze 90 °C, ale przy znacznie mniejszym zużyciu energii elektrycznej.

Bawełna 90 °C

Program intensywny energetycznie przeznaczony do prania wyrobów tekstylnych nadających się do gotowania, np. z bawełny lub lnu.

W celu ochrony przewodów odpływowych gorąca kąpiel piorąca zostaje zmieszana przed odpompowaniem z ok. 7 litrami zimnej wody.

Syntetyki 30, 40, 60 °C

Do prania wyrobów tekstylnych z tkanin łatwych w pielęgnacji, np. z bawełny, lnu, tkanin z włókien syntetycznych lub mieszanych.

i Przydatny także jako **program krótki**.

Mix 30 °C

Program optymalizowany pod względem czasu, nadaje się do lekko zabrudzonej bielizny bawełnianej i syntetycznej. Różne rodzaje bielizny mogą być razem prane.

Przydatny także do prania nowej bielizny przed jej pierwszym użyciem.

- i** Bieliznę białą i kolorową prać oddzielnie.
Nowe, kolorowe wyroby prać zawsze oddzielnie, a nie razem z innymi rzeczami.

Krótki czas prania.

Tk. delikatne / Jedwab 30 °C

Do prania delikatnych wyrobów tekstylnych, np. z jedwabiu, satyny, włókien syntetycznych lub mieszanych (np. firanki).

Łagodny proces prania w temperaturze 30 °C dla wyrobów tekstylnych z jedwabiu nadającego się do prania w palce.

- i** Zaleca się oddzielne pranie poszczególnych rodzajów tkanin, proszę nie mieszać wrażliwych wyrobów z ostrymi tkaninami.

W programie tym nie ma wirowania pośredniego pomiędzy kolejnymi płukaniem.

Wełna zimna 30 °C

Do prania wyrobów tekstylnych z wełny lub włókien mieszanych z dodatkiem wełny, które nadają się do prania ręcznego lub maszynowego, np. kaszmir, moher lub angora.

Można stosować również do prania wyrobów tekstylnych z jedwabiu nadającego się do prania ręcznego.

Programy dodatkowe

Płukanie

Płukanie z wirowaniem końcowym do płukania bielizny wypranej ręcznie lub do krochmalenia.

Zredukowana liczba obrotów.

Wirowanie

Odwirowanie po programie z dodatkowo wybranym **zatrzymaniem wirowania** albo do wirowania z wybraną liczbą obrotów ręcznie wypranej bielizny. Kąpiel piorąca lub woda płuczająca zostaje odpompowana przed wirowaniem.

Zredukowana liczba obrotów.

Odpompowanie

Odpompowanie wody płuczającej po programie z dodatkowo wybranym **zatrzymaniem wirowania**, w celu zapobiegania gnieceniu się tkanin.

Regulator liczby obrotów wirówki

Nastawienie podstawowe

Regulator liczby obrotów wirówki skierowany jest do góry.

W programie **Bawełna** białozna wirowana jest z maksymalną liczbą obrotów wirówki.

W programie **Syntetyki, Mix, Tkaniny delikatne / Jedwab** i **Wełna** białozna wirowana jest ze zmniejszoną liczbą obrotów wirówki, niezależnie od nastawienia regulatora liczby obrotów w celu łagodnego traktowania wrażliwej białozny.

i Z wyjątkiem programu **Tkaniny delikatne / Jedwab** pomiędzy płukaniem następuje krótkie wirowanie pośrednie. Dzięki temu białozna będzie lepiej wypłukana.

Maksymalna liczba obrotów wirowania

| Liczba obrotów na minutę | Rodzaj prania / programy dodatkowe |
|--------------------------|------------------------------------|
| 1000 | Bawełna |
| 800 | Syntetyki |
| 800 | Mix |
| 600 | Tk. delikatne / Jedwab |
| 800 | Wełna |
| 800 | Płukanie |
| 800 | Wirowanie |

Funkcja dodatkowa

zatrzymanie wirowania (bez końcowego wirowania)

Do prania delikatnych wyrobów tekstylnych i firanek. Wszystkie programy mogą być przeprowadzane bez końcowego wirowania.

Pranie pozostaje w wodzie z ostatniego płukania.

Na wskaźniku **Koniec za...** ukazuje się „—” po zakończeniu programu.

Aby umożliwić wyjęcie bielizny trzeba włączyć program **Odpompowanie** lub **Wirowanie** poprzez przestawienie regulatora liczby obrotów na odpowiednią liczbę obrotów.

Funkcje dodatkowe – przyciski

Pranie wstępne

Dla mocno zabrudzonej, wytrzymałej bielizny, np. z bawełny lub lnu.

Temperatura prania wstępnego wynosi 30 °C.

W przypadku programu Wełna nie można wybrać prania wstępnego.

i W razie przerwania prania wstępnego następuje odpompowanie roztworu środka piorącego i program jest kontynuowany głównym procesem prania.

Ochrona przed zagnieceniami

Łagodne, zredukowane wirowanie z następującym potem luzowaniem ściśniętej bielizny.

Po odwirowaniu bielizna leży luźno w bębnie – i przez to mniej się gniecie.

Intensywnie

Czas prania jest wydłużany do intensywnego prania mocno zabrudzonej bielizny wzgl. 6 kg bawełny. Ten przycisk nacisnąć dodatkowo do wybranego programu przy następujących kombinacjach ilości i stopnia zabrudzenia bielizny:

| Ilość bielizny | Program i przycisk Intensywnie | Stopień zabrudzenia |
|-----------------------|---------------------------------------|--|
| 6 kg | Bawełna 30, 40, 60 °C | lekkie i normalne zabrudzenia |
| | Bawełna 60 °C Odplamianie | normalne zabrudzenia i plamy |
| | Bawełna 90 °C | normalne zabrudzenia |
| do 5 kg | Bawełna 30, 40, 60 °C | normalne i mocne zabrudzenia |
| | Bawełna 60 °C Odplamianie | normalne lub mocne zabrudzenia i plamy |
| do 3 kg | Syntetyki 30, 40, 60 °C | normalne i mocne zabrudzenia |
| | Mix 30 °C | |
| do 2 kg | Tk. delikatne/ Jedwab 30 °C | |
| | Wełna zimna, 30 °C | |

Dalsze dane przedstawiono w oddzielnym przeglądzie programów.

Wskaźnik czasu Koniec za / Start za

Przykład dla programu
Syntetyki 40 °C:

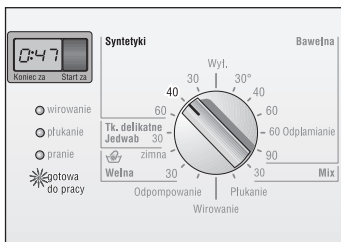

- ❑ Programator nastawić na odpowiedni program. Zapala się lampka sygnalizacyjna **gotowa do pracy**.

Ukazuje się przypuszczalny czas **Koniec za** (czas przebiegu programu), np. **0:47**.

- ❑ Czas resztkowy ukazuje się w godzinach i minutach, np.

0:47 = 47 minut,

1:17 = 1 godzina i 17 minut.

- ❑ Wcisnąć przycisk **Start**.

Program startuje.

Znak : pomiędzy godzinami i minutami mruga i czas odliczany jest od tyłu w minutach.

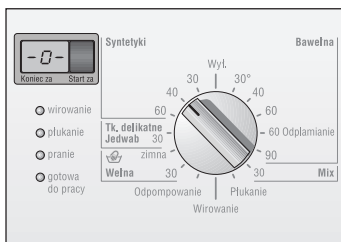
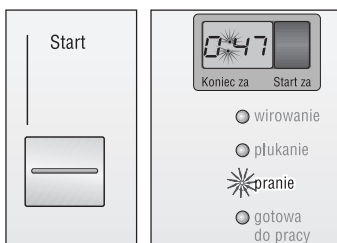

Kiedy program się zakończy na wyświetlaczu wyświetli się **-0-**.

- ❑ Na początku programu następuje przybliżone obliczenie czasu resztkowego przy założeniu, że ładunek jest pełny, a temperatura wody doprowadzonej wynosi 15 °C. W ciągu pierwszych 10 minut określany jest ładunek rzeczywisty. W czasie przebiegu programu może nastąpić wydłużenie lub skrócenie czasu resztkowego, co spowodowane jest podanymi niżej przyczynami.

Skrócenie czasu następuje z powodu:

- niewielkiego ładunku,
- zredukowania czasu nagrzewania wody, np. wtedy gdy woda jest bardzo ciepła.

Wydłużenie czasu następuje z powodu:

- dodatkowego płukania, jeżeli wytworzyła się zbyt duża ilość piany,
- wielokrotnego wirowania, jeżeli bielizna rozłożyła się nierównomiernie w bębnie,
- przedłużonego czasu podgrzewania, jeżeli woda dopływowa jest bardzo zimna,
- niskiego ciśnienia wody w sieci wodociągowej,
- wyboru funkcji dodatkowej, np. **Intensywnie**, po starcie programu,
- bielizny wchłaniającej dużo wody.

Przycisk Start za

Przed wystartowaniem programu można wybrać czas opóźnienia startu w godzinach.

Przykład dla programu
Syntetyki 40 °C:

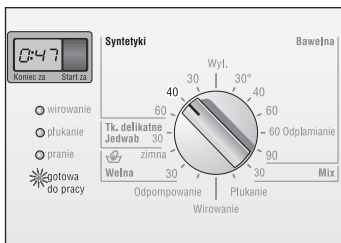

- ❑ Programator nastawić na odpowiedni program. Zapala się lampka sygnalizacyjna **gotowa do pracy**. Ukazuje się przypuszczalny czas **Koniec za** (czas przebiegu programu).

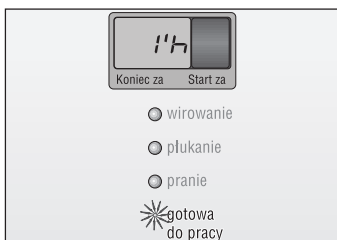

- ❑ Nacisnąć przycisk **Start za**, na wskaźniku ukazuje się **1 h** (h = godzina).

Przykład:

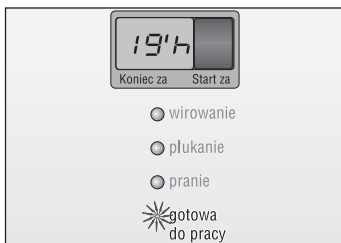

- ❑ Przycisk **Start za** naciskać tak długo, aż ukaże się odpowiednia liczba godzin.
- ❑ **i** Czas startu można nastawiać w pełnych godzinach. Możliwe jest maksymalne opóźnienie startu **19 h**. Jeżeli ustawione jest opóźnienie startu **19 h**, wtedy poprzez kolejne naciśnięcie przycisku **Start za** przeskakuje się do modusu czasu resztkowego.

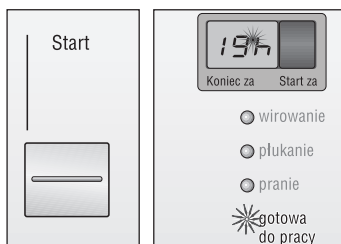

- ❑ Wcisnąć przycisk **Start**. Program startuje.

Odmierzanie czasu **Start za** rozpoczyna się natychmiast po nastawieniu. Sygnalizowane jest to miganie punktu pomiędzy cyfrą i literą **h**. Punkt miga tak długo, aż upłynie nastawiony czas **Start za**.

- i** Czas **Start za** odliczany jest od tyłu w godzinach. Po upływie nastawionego czasu **Start za** program startuje automatycznie. Lampka sygnalizacyjna odpowiadająca danemu etapowi programu zapala się. Na wskaźniku ukazuje się czas **Koniec za**.
- i** Zmiany czasu **Start za** oraz natychmiastowe rozpoczęcie prania są możliwe. Aby to zrobić:
- Ustawić na krótko pokrętkę programatora na inny program.
 - Kiedy programator zostanie ponownie nastawiony na oryginalnie wybrany program, poszczególne ustawienia mogą być wybrane ponownie. Jeśli potrzeba ustawić czas **Start za**.
 - Wcisnąć przycisk **Start**. Program startuje.
- i** Jeżeli poprzez obrót pokrętką programatora zmienimy lub przerwiemy program, nastąpi również przerwanie nastawionego wcześniej czasu **Start za**. Na wskaźniku ukazuje się czas **Koniec za** dla nowego nastawionego programu. Czas startu **Start za** musi być nastawiony na nowo. Patrz także rozdział **Zmiana przebiegu programu**, strona 31 i **Przerwanie programu**, strona 31.
- i** W czasie opóźnienia startu można w każdej chwili dołożyć bieliznę do pralki. Zamknąć drzwiczki.

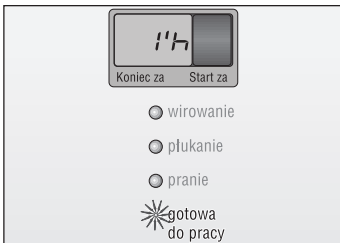

- ❑ W razie potrzeby nastawić czas **Start za**. Czas **Start za** odmierzany jest natychmiast. Program startuje automatycznie po upływie czasu **Start za**.

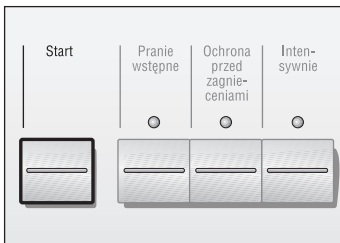

- ❑ Nacisnąć przycisk **Start**. Program startuje.

Zmiana przebiegu programu

Jeśli Państwo przypadkowo wybrali niewłaściwy program:

- Ustawić programator na **Wył.**
- Ustawić programator na nowo wybrany program. Kontrolka sygnalizacyjna **gotowa do pracy** świeci się.
- W razie potrzeby przyciskiem **Start za** wybrać na nowo opóźnienie startu.
- W przeciwnym przypadku nacisnąć przycisk **Start**.

Przerwanie programu

Jeśli Państwo chcą wcześniej zakończyć przebieg programu:

- Ustawić programator na **Wył.**
- Ustawić programator na **Odpompowanie** lub **Wirowanie**. Kontrolka sygnalizacyjna **gotowa do pracy** świeci się.

Decydując się na wirowanie – nastawić żądaną ilość obrotów wirowania (nie nastawiać na **zatrzymanie wirowania**).

- Nacisnąć przycisk **Start**.

Po zakończeniu programu

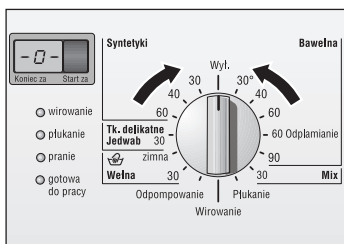

Na wskaźniku ukazuje się **-0-**.

Ustawić programator na **Wyl.**

i na życzenie:

Wybrać program dodatkowy (**Odpompowanie**, **Wirowanie** lub **Płukanie**).

Nacisnąć przycisk **Start**.

Po zakończeniu programu dodatkowego, ustawić programator na **Wyl.**

Wyjęcie prania



Zakręcić zawór doprowadzający wodę.

Otworzyć drzwiczki pralki.

Jeżeli nie da się otworzyć drzwiczek pralki:
odczekać 2 minuty (funkcja zabezpieczająca jeszcze działa)

albo

przy wybranym **zatrzymaniu wirowania** –
woda jest jeszcze w pralce.

Wybrać program **Odpompowanie** lub **Wirowanie** i
nacisnąć przycisk **Start**.

Wyjąć pranie.

Uwaga

Z bębna i gumowej uszczelki usunąć ewentualnie
znajdujące się tam ciała obce (np. monety, klamerki
biurowe) – **niebezpieczeństwo powstania rdzy!**

Drzwiczki pralki pozostawić otwarte, aby wnętrze
pralki mogło się wysuszyć.

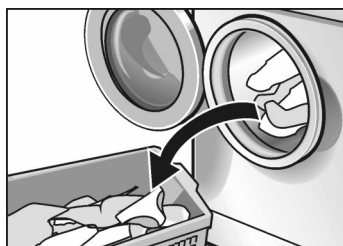

Szczególne zastosowania

Namaczanie

- Włożyć pranie jednakowego koloru.
- Napełnić komorę **II** środkiem do namaczania zgodnie ze wskazówkami producenta.
- Ustawić programator na **Bawełna 30 °C**. Kontrolka sygnalizacyjna **gotowa do pracy** świeci się.
- Nacisnąć przycisk **Start**. Kontrolka sygnalizacyjna **pranie** świeci się, program jest w toku.
- Po ok. 10 minutach, programator ustawić na **Wył.**. Pranie jest teraz zamoczone w wodzie.
- Po dowolnym czasie namaczania wybrać jeden z programów.
- i** Dodatkowe środki piorące są zbędne, kąpiel namaczająca będzie dalej wykorzystana do prania.

Krochmalenie

Pranie nie może być uprzednio poddane płukaniu ze środkiem zmiękczającym.

- Włożyć pranie.
- Krochmal dozować na ok. 15 litrów wody. Krochmal w formie proszku rozpuścić najpierw zgodnie ze wskazówkami producenta.
- Ustawić programator na **Płukanie**.
- Zatrzymanie wirowania** jest możliwe.
- Nacisnąć przycisk **Start**.

Jak tylko woda zacznie płynąć do pralki:

- Wysunąć trochę szufladkę na środki piorące.
- Roztwór krochmalu wlać do komory I.
- Zamknąć szufladkę na środki piorące.

Jeśli **zatrzymanie wirowania** zostało wstępnie wybrane, to następnie wybrać program **Odpompowanie**.

Farbowanie

Stosować jedynie środki farbujące przychylne środowisku naturalnemu i nadające się do pralek automatycznych.

Uwaga

Nie można całkowicie wykluczyć wypłócenia barw przy kolejnych praniach.

- Środki farbujące stosować zgodnie ze wskazówkami producenta.

Po farbowaniu:

- Wsypać ½ miarki środka piorącego do komory II.
- Nie wkładając prania do pralki, wybrać i przeprowadzić cały program **Bawełna 90 °C**.
- Wytrzeć kołnierz gumowy przy drzwiczkach.

Odbarwianie

Uwaga

Środki odbarwiające mogą zawierać siarkę lub chlor. Ich działanie może wywołać korozję niektórych części pralki. Z tej przyczyny nie odbarwiać w pralce.

Czyszczenie i pielęgnacja

⚠ Niebezpieczeństwo porażenia prądem elektrycznym!

Proszę z zasady odłączyć najpierw urządzenie od sieci elektrycznej.

Nie wolno nigdy myć urządzenia strumieniem wody.

⚠ Niebezpieczeństwo wybuchu!

Do czyszczenia urządzenia nie wolno stosować żadnych rozpuszczalników.

W razie potrzeby:

- Do czyszczenia zastosować wodę z dodatkiem mydła lub łagodny środek czyszczący, który nie zawiera dodatków szorujących.
- Urządzenie wytrzeć do sucha miękką ścierką.

Jeżeli powstały plamy rdzy spowodowane pozostawionymi częściami metalowymi (np. monety, klamerki biurowe, igły, gwoździe):

- Plamy usunąć środkiem czyszczącym nie zawierającym chloru; przestrzegać wskazówek podanych na opakowaniu. Nie wolno nigdy używać waty metalowej.

Czyszczenie obudowy, panela obsługowego i przewodów

Czyszczenie bębna

Czyszczenie szufladki na środki piorące

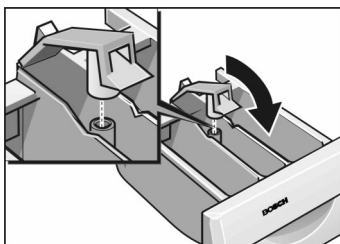
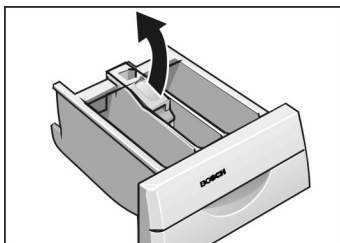

Jeżeli w szufladce osadziły się resztki środków piorących i konserwujących:

- Szufladkę na środki piorące wysunąć do oporu,
- nacisnąć wkładkę i
- wyciągnąć szufladkę na środki piorące.

- Wkładkę wyjąć wysuwając ją do góry.
- Szufladkę na środki piorące i wkładkę wymyć pod bieżącą wodą, wysuszyć.

- Wsunąć ponownie wkładkę do szufladki, aż do zatrzaśnięcia.
- Wsunąć szufladkę na środki piorące.

Czyszczenie pompy odpływowej

Spuścić kąpiel piorącą

W przypadku gdy kąpiel piorąca nie zostanie odpompowana całkowicie należy wyczyścić pompę odpływową. Pompa zablokowana jest ciałem obcym lub prano tkaninę pozostawiającą dużo strzępków.

(do 20 l, przygotować odpowiednie naczynie)

⚠ Niebezpieczeństwo poparzenia!

Gorącą kąpiel pozostawić do ochłodzenia. Dzieci i zwierzęta domowe trzymać z dala od urządzenia.

- Programator nastawić na **Wył.**
- Otworzyć klapę serwisową.

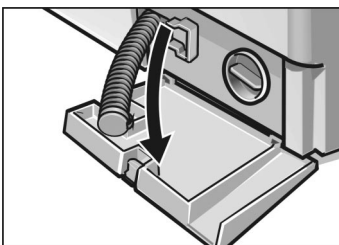
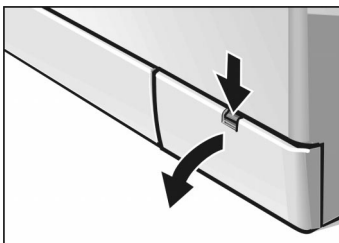

- Wyjąć wąż spustowy z uchwytu i wyciągnąć z obudowy.
- Zdjąć klapę serwisową.

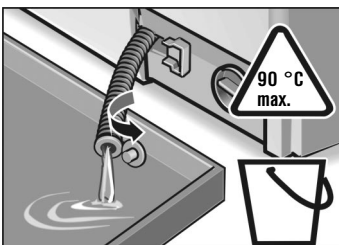

- Wyjąć z węża zatyczkę i spuścić kąpiel piorącą do przygotowanego naczynia.

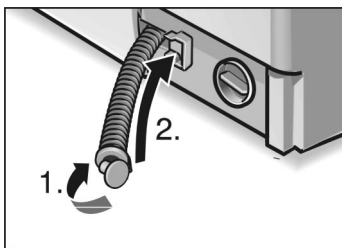

- ❑ Włożyć zatyczkę do węża spustowego (1.) i wsunąć wąż do uchwyty (2.).

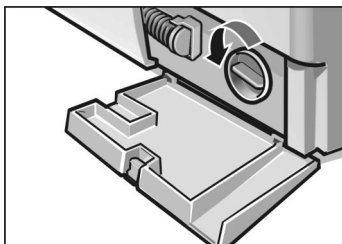

- ❑ Odkręcić ostrożnie pokrywę pompy. Wyleje się jeszcze trochę wody.
- ❑ Z komory pompy usunąć przedmioty obce/strzępki, wyczyścić wnętrze pompy. Łotki turbiny pompy muszą się swobodnie obracać. Z gwintu na pokrywie pompy i obudowie wyczyścić resztki środków piorących i pozostałe strzępki.

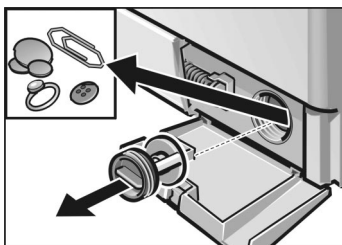

- ❑ Założyć pokrywę pompy i przykręcić.
- ❑ Założyć klapę serwisową i zamknąć.

Ponieważ wnętrze pompy i przewodów odpływowych jest teraz puste, aby przy następnym praniu zapobiec spłynięciu niewykorzystanego środka piorącego do systemu odpływowego należy:

- ❑ Wlać 1 litr wody do komory II.
- ❑ Włączyć program **Odpompowanie**.

Czyszczenie sitka w węźu dopływu wody

Jeżeli do pralki nie wpływa woda lub wpływa jej za mało, należy wyczyścić sitka.

Najpierw zredukować ciśnienie w węźu dopływowym:

- Zamknąć zawór wodny.
- Programatorem wybrać dowolny program (za wyjątkiem **Wirowanie** ☉/ **Odpompowanie**).
- Nacisnąć przycisk **Start**, po ok. 40 sekundach przerwać program.
- Programator nastawić na **Wył.**

Wyczyścić sito przy zaworze doprowadzającym wodę

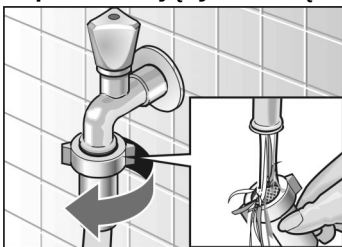

- Zdemontować węź z zaworu doprowadzającego wodę.
- Sitko wypłukać pod bieżącą wodą.
- Podłączyć węź.

Wyczyścić sito przy pralce

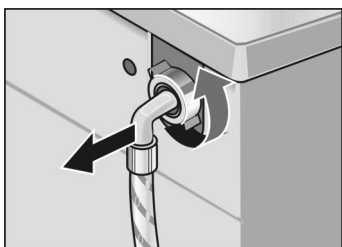

- Zdemontować węź po stronie pralki.

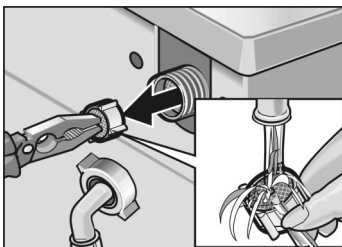

- Wyjąć sito i wypłukać pod bieżącą wodą.
- Założyć sito i podłączyć węź.
- Otworzyć zawór doprowadzający wodę i sprawdzić szczelność. W razie przecieków sprawdzić właściwe osadzenie sita.
- Zakręcić zawór doprowadzający wodę.

Usuwanie kamienia kotłowego

Uwaga

Środki do usuwania kamienia kotłowego zawierają kwasy, które działają szkodliwie na elementy pralki i mogą spowodować pofarbowanie bielizny.

Przy odpowiednim dozowaniu środków piorących z pralki nie trzeba usuwać kamienia kotłowego.

Jeżeli jednak usunięcie kamienia jest konieczne, proszę postępować zgodnie z odpowiednimi wskazówkami podanymi przez producenta środka do usuwania kamienia.

Środki zaradcze przy małych problemach

W przypadku awarii albo, jeżeli usterki nie da się usunąć za pomocą wskazówek opisanych w podanej niżej tabeli należy:

- Programator nastawić na **Wył.**
- Wyjąć wtyczkę z gniazdka sieciowego.
- Zamknąć dopływ wody.
- Wezwać serwis, patrz strona 48.

⚠ Niebezpieczeństwo porażenia prądem elektrycznym!

Naprawę urządzeń elektrycznych może przeprowadzić tylko autoryzowany serwis naszej firmy lub specjalista posiadający autoryzację.

Meldunki zakłóceń

| Mruga kontrolka sygnalizacyjna i w zależności od modelu może się dodatkowo rozlegać sygnał dźwiękowy | Możliwa przyczyna | Usunięcie |
|---|---|---|
| pranie | Drzwiczki urządzenia nie są zamknięte prawidłowo. | Sprawdzić, czy nie przytrzaśnięto drzwiczkami bielizny. Zamknąć drzwiczki. |
| płukanie | Zawór wodny nie jest otwarty. | Otworzyć zawór wodny. |
| | Wąż dopływowy jest załamany lub przygnieciony. | Usunąć przyczynę. |
| | Sitka w wężu dopływu wody są zatkane. | Wyczyścić sitka, patrz strona 39. |
| | Za niskie ciśnienie wody. | Usunąć przyczynę. |
| wirowanie | Przedmioty obce blokują pompę odpływową. | Wyczyścić pompę odpływową, patrz strona 37. |
| | Rura odpływowa i/lub wąż odpływowy są zatkane. | Wyczyścić rurę odpływową i/lub wąż odpływowy. |

| Problemy | Przyczyna | Usunięcie |
|--|--|--|
| Drzwiczki pralki nie dają się otworzyć. | Pralka jest jeszcze napełniona wodą, wybrano Zatrzymanie wirowania . Działanie funkcji zabezpieczającej. | Wybrać program Odpompowanie lub Wirowanie . Odczekać 2 minuty. |
| Resztki środka piorącego znajdują się jeszcze w szufladce. | Wilgotny lub zbrylony środek piorący. Użyto trudno rozpuszczalnego środka do prania w pastylkach. | Wyczyścić i wysuszyć szufladkę na środki piorące, patrz strona 36. Do płynnych środków piorących stosować dozowniki. Przed włożeniem do komory II rozdrobnić pastylki w opakowaniu. |
| Nieprzyjemny zapach w pralce. | Pranie przeważająco tylko w niskich temperaturach i/lub stosowanie płynnych środków do prania. | Przeprowadzić program Bawełna 90 °C bez bielizny. Użyć środka piorącego dla każdego zakresu temperatur. |
| Lampki sygnalizacyjne nie świecą się. | Zadziałał bezpiecznik domowej instalacji elektrycznej. Brak dopływu prądu. | Bezpiecznik włączyć lub wymienić. Jeżeli zakłócenie powtórzy się, wezwać serwis. Po włączeniu prądu, wybrany uprzednio program będzie kontynuowany. Jeśli zachodzi potrzeba wyjęcia prania, to podjąć kroki opisane w rozdziale Czyszczenie pompy , strona 37 dalsze. |
| Program nie startuje. | Wtyczka nie jest włożona do gniazdka, albo włożona jest niedokładnie. Niedomknięte drzwiczki pralki. | Sprawdzić, czy nie przytrzymał drzwiczkami bielizny. Zamknąć drzwiczki urządzenia (słyszalny zatrask). |
| Program nie startuje. | Przycisk Start nie został naciśnięty. | Nacisnąć przycisk Start . |

| Problemy | Przyczyna | Usunięcie |
|---|--|--|
| Woda nie wlewa się do pralki, albo środek piorący nie jest pobierany. | Zawór wodny nie jest otwarty. Wąż dopływowy jest załamany lub przygnieciony. | Otworzyć zawór wodny. |
| Środek piorący z komory I nie jest spłukiwany. | Sitka w węży dopływu wody są zatkane. | Wyczyścić sitka, patrz od strony 39. |
| W bębnie nie widać wody. | Wybrano program bez prania wstępnego. | Wybrać program z Praniem wstępnym. |
| Woda nie została całkowicie odpompowana. | To nie jest usterką. Poziom wody znajduje się poniżej widocznego zakresu. | |
| | Przedmioty obce blokują pompę odpływową. | Wyczyścić pompę odpływową, patrz od strony 37. |
| | Prano wyroby tekstylne pozostawiające dużo strzępków. Rura odpływowa lub wąż odpływowy są zatkane. | Wyczyścić rurę odpływową i/lub wąż odpływowy. |
| Woda wypływa spod urządzenia. | Złączka węża dopływowego jest nieszczelna. | Dokręcić złączkę. |
| | Wąż odpływowy jest nieszczelny. | Wymienić wąż odpływowy. |
| Z szufladki na środki piorące wydobywa się piana. | Za duża dawka środka piorącego albo użycie środka nie nadającego się do pralek. | 1 łyżkę stołową płynu do płukania tkanin zmieszać z ½ l wody i włączyć do komory II szufladki na środki piorące. Przy następnym praniu zmniejszyć dozowanie środka piorącego albo użyć środka piorącego nadającego się do pralek. |
| Bielizna nie jest właściwie odwirowana. | Większe wyroby pozwiły się i nie są równomiernie rozłożone w bębnie. Ze względów bezpieczeństwa liczba obrotów wirówki została zredukowana automatycznie. | Do bębna wkładać nie tylko duże części bielizny. |
| Wynik wirowania jest niezadowolający. | Wybrano Płukanie lub Wirowanie – zredukowana liczba obrotów wirowania, patrz strona 20. | |

| Problemy | Przyczyna | Usunięcie |
|--|--|---|
| Wielokrotne rozpoczynanie wirowania. | To nie jest usterką. System kontroli niewyważenia rozpoznał niewyważenie i wielokrotnie próbuje równomiernie rozłożyć białiznę w bębnie. | |
| Czas prania jest dłuższy niż zwykle. | To nie jest usterką. System kontroli niewyważenia próbuje usunąć niewyważenie poprzez kilkakrotne obroty w celu równomiernego rozłożenie białizny w bębnie. | Prać razem większe i mniejsze wyroby, aby zmniejszyć niewyważenie. |
| | System rozpoznania piany włączył dodatkowe płukanie, aby zmniejszyć ilość piany. | Przy następnym praniu dopasować dawkę środka piorącego. |
| Wynik prania jest niezadowolający. | Zabrudzenie jest większe niż oceniono lub przekroczenie zalecanej ilości załadowania. | Wybrać właściwy program i nacisnąć przycisk Intensywnie lub zmniejszyć ilość załadowania. |
| | Dodano za mało środka piorącego. | Dodać środek piorący zgodnie ze wskazówkami jego producenta. |
| Resztki środka piorącego pozostają na białiznie. | Niektóre środki nie zawierające fosforanów pozostawiają czasem resztki nierozpuszczalnych cząstek, które odkładają się na białiznie w postaci jasnych plamek. | Wybrać natychmiast program Płukanie , lub pranie wysuszyć, a po wysuszeniu wyszczotkować grudki. |
| Szare grudki na białiznie. | Zabrudzeniach maściami, tłuszczem lub olejem. | Przy następnym praniu zastosować maksymalną dawkę środka piorącego i wybrać maksymalną dopuszczalną temperaturę dla danego rodzaju tkaniny. |
| Zmiany czasu trwania podczas przebiegu programu | To nie jest usterką. Patrz także wyjaśnienia w rozdziale Czas trwania programu od strony 25. | |
| Skrócenie czasu trwania programu | To nie jest usterką. Przy praniu niewielkiej ilości białizny może nastąpić skrócenie czasu o ok. 30 minut, zależnie od programu. | |

| Problemy | Przyczyna | Usunięcie |
|-------------------------------------|--|--|
| Przedłużenie czasu trwania programu | Z powodu nadmiernego dozowania środka piorącego wydziela się zbyt wiele piany. Włączone zostało dodatkowe płukanie i dodatkowe wirowanie, w celu zapewnienia dobrego rezultatu płukania. | Przy następnym praniu zmniejszyć dawkę środka piorącego. |
| | Przy znacznym niewyważeniu podczas wirowania może nastąpić przedłużenie czasu o ok. 10 minut na skutek kilkakrotnego rozkładania bielizny. | Prać razem większe i mniejsze wyroby, aby zmniejszyć niewyważenie. |
| | Jeżeli bardzo zimna woda musi zostać ogrzana, to może dojść do wydłużenia czasu o maksymalnie 20 minut. | |
| Rozlega się sygnał | Sygnał dźwiękowy przy włączaniu i wyłączeniu klawiszy funkcyjnych jest aktywowany. | Wyłączenie sygnału: Nacisnąć przycisk Start i przekręcić programator na Bawełna 30 °C . Przy tym przycisk Start tak długo naciskać, aż rozlegnie się sygnał. Sygnał dźwiękowy jest wyłączony. |
| | Sygnał stanu przebiegu programu jest włączony. | Wyłączyć sygnał lub zmienić jego głośność: W tym celu nacisnąć przycisk Intensywnie i przytrzymać go aż rozlegnie się sygnał i głośność dźwięku ulegnie zmianie. Puścić przycisk, gdy potrzebna głośność zostanie osiągnięta. Wybrane nastawienie jest zapisane w pamięci. |

W przypadku, gdy usterka ponownie wystąpi, wezwać serwis, patrz strona 48.

Zużycie

| Program standardowy | Funkcja dodatkowa | Ładunek | Zużycie ** | | Czas trwania programu |
|---|---------------------|---------|------------|------|-----------------------|
| | | | Prąd | Woda | |
| Bawełna 40 °C | Intensywnie* | 6 kg | 0,65 kWh | 60 l | 2:10 h |
| Bawełna 60 °C | – | 5 kg | 0,95 kWh | 60 l | 1:17 h |
| Bawełna 60 °C Odplamianie | Intensywnie* | 6 kg | 1,02 kWh | 49 l | 2:15 h |
| Bawełna 90 °C (gorąca kąpiel zmieszana jest przed odpompowaniem z 7 litrami zimnej wody) | Intensywnie | 6 kg | 2,1 kWh | 67 l | 2:10 h |
| Syntetyki 40 °C | Intensywnie* | 3 kg | 0,5 kWh | 50 l | 1:18 h |
| Syntetyki 40 °C (przydatny także jako program krótki) | – | 3 kg | 0,5 kWh | 38 l | 0:47 h |
| Tk. delikatne/Jedwab 30 °C | – | 2 kg | 0,3 kWh | 42 l | 0:35 h |
| Wełna  30 °C | Intensywnie* | 2 kg | 0,2 kWh | 35 l | 0:50 h |

* Ustawienie programu z opcją **Intensywnie** do kontroli według norm lub w oparciu o normy EN 60 456 i IEC 60 456.

** Rzeczywiste zużycie energii i wody zależne jest od ciśnienia wody, stopnia twardości wody, temperatury wody dopływowej, temperatury otoczenia, rodzaju, ilości i stopnia zabrudzenia bielizny, zastosowanego środka piorącego, wahań napięcia w sieci elektrycznej i wybranych funkcji dodatkowych, i dlatego może różnić się od podanych tutaj wartości.

Serwis

Przed wezwaniem serwisu naprawczego proszę sprawdzić, czy możecie Państwo sami usunąć zakłócenia (patrz od strony 41).

Jeżeli urządzenie nie jest zepsute i wystarczy tylko porada, ponosicie Państwo koszty wezwania serwisu technicznego również w okresie gwarancji.

Adres najbliższego punktu serwisowego można znaleźć w załączonym spisie autoryzowanych punktów serwisowych. Proszę podać pracownikowi serwisu numer wyrobu (E-Nr) i numer seryjny urządzenia (FD-Nr).

Numery te znajdują się na tabliczce znamionowej.

Tabliczka znamionowa

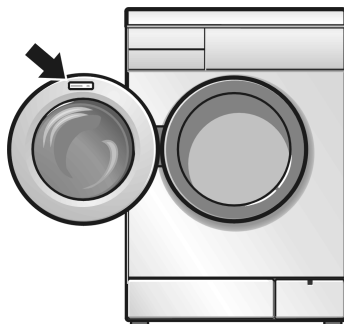

| | |
|-------------|----------|
| E-Nr. _____ | FD _____ |
|-------------|----------|

Numer wyrobu

Numer seryjny

Proszę zanotować tutaj numery Pańskiego urządzenia.

Poprzez podanie numeru wyrobu i numeru seryjnego pomożecie nam Państwo uniknąć niepotrzebnych dojazdów. W taki sposób zaoszczędzicie Państwo związane z tym koszty dodatkowe.

Ustawienie, podłączenie i transport

Wskazówki bezpieczeństwa

⚠ Niebezpieczeństwo zranienia!

Pralka automatyczna jest bardzo ciężka. Proszę zachować ostrożność przy podnoszeniu pralki.

Uwaga

Zamarznięte węże mogą pęknąć. Nie ustawiać pralki w obszarach zagrożonych mrozem ani na wolnym powietrzu.

Pralka może zostać uszkodzona. Proszę nie podnosić pralki za wystające części (np. drzwiczki).

Oprócz wymienionych tutaj wskazówek mogą obowiązywać dodatkowo także szczególne przepisy terenowego przedsiębiorstwa zaopatrzenia w wodę i terenowych zakładów energetycznych.

W razie wystąpienia wątpliwości zlecić podłączenie pralki uprawnionemu specjaliście.

Zakres dostawy

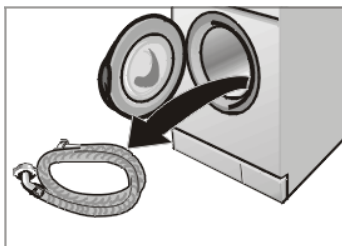

W bębnie pralki znajdują się:

- Wąż dopływu wody.

Wilgoć w bębnie pralki jest pozostałością po kontroli końcowej, której poddawana jest każda pralka przed opuszczeniem zakładu produkcyjnego.

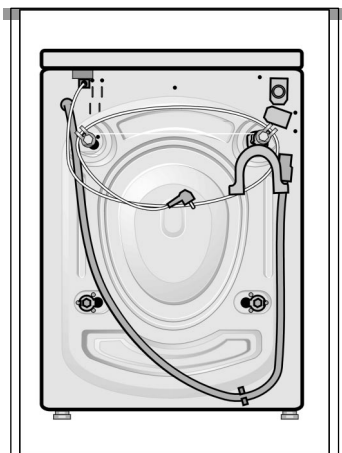

Na tylnej ścianie urządzenia:

- wąż odpływowy,
- kolanko do zawieszenia węża odpływowego np. na umywalce,
- elektryczny przewód zasilający z wtyczką.

Zależnie od warunków w miejscu zainstalowania urządzenia potrzebne są dodatkowo:

- 1 opaska zaciskowa węża o średnicy \varnothing 24–40 mm (do nabycia w sklepach specjalistycznych) do przyłączenia węża odpływowego do syfonu.

W woreczku:

- klucz do śrub,
- osłony na otwory pozostałe po usunięciu zabezpieczenia transportowego.

Przydatne narzędzia

Pomocne będą następujące narzędzia:

- klucz oczkowy nr 13 do demontażu zabezpieczenia transportowego,
- poziomnica do ustawienia urządzenia.

Wymiary

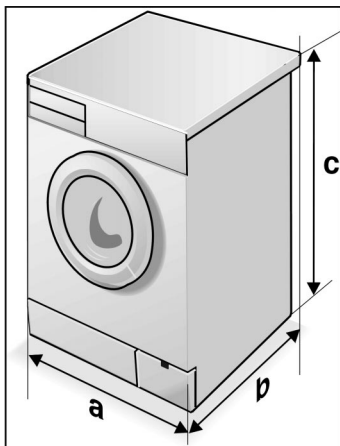

a = 600 mm

b = 590 mm

c = 852 mm

ciężar 69–83 kg (zależnie od wersji urządzenia)

Powierzchnia ustawienia

Stabilne ustawienie urządzenia jest bardzo ważne, aby pralka nie "wędrowała" podczas wirowania.

Powierzchnia, na której ustawione jest urządzenie musi być twarda i płaska. Miękkie wykładziny podłogowe, np. wykładziny dywanowe lub wykładziny laminowane gąbką nie nadają się na powierzchnię ustawienia.

W przypadku ustawienia na stropie o konstrukcji z belek drewnianych:

- W miarę możliwości ustawić urządzenie w rogu pomieszczenia.
- Do podłogi przykręcić na stałe drewnianą płytę wodoodporną (grubości co najmniej 30 mm).
- Nóżki urządzenia przymocować za pomocą nakładek mocujących*.

W przypadku ustawienia na cokole:

- Nóżki urządzenia przymocować za pomocą nakładek mocujących*.

* Nakładki (zestaw) dostępne są w handlu specjalistycznym, nr katalogowy: WMZ 2200.

Zabudowanie pod blatem lub wbudowanie urządzenia

Urządzenie zabudować pod blatem lub wbudować przed podłączeniem do sieci elektrycznej.

Urządzenie można zabudować pod blatem lub wbudować pomiędzy meble kuchenne. Konieczna jest do tego wnęka szerokości 60 cm.

- Urządzenie ustawiać tylko pod blatem kuchennym ciągłym połączonym na stałe z sąsiadującymi szafkami.

Uwaga

Przy zabudowie pod blatem ze względów bezpieczeństwa w miejsce pokrywy urządzenia zlecić specjalistom zamontowanie pokrywy blaszanej*.

* Pokrywę blaszaną (podzespół) można nabyć w sklepach specjalistycznych lub w punkcie serwisowym, nr katalogowy WMZ 2390.

Usuwanie zabezpieczenia transportowego

Uwaga

Przed pierwszym użyciem urządzenia należy koniecznie usunąć zabezpieczenie transportowe i przechować je do następnego transportu (np. przewodzka).

Przed usunięciem zabezpieczenia transportowego:

- Węże wyjąć z uchwytów.
- Zdjąć kolanko.
- Wszystkie śruby poluzować kluczem nr 13, aż dadzą się swobodnie poruszyć.
- Usunąć zabezpieczenie transportowe. Przy tym włożyć rękę do bębna przez otwarte drzwiczki i pociągnąć bęben nieco do przodu. Wyjąć zabezpieczenie transportowe.

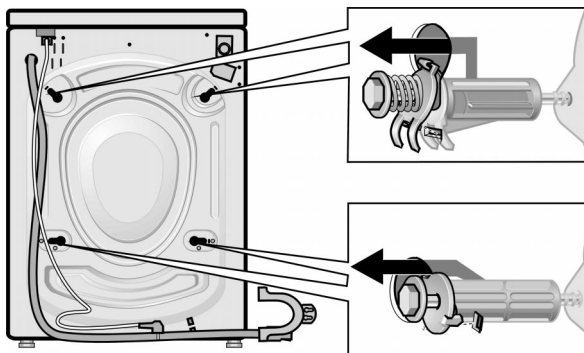

- Założyć nakładki.

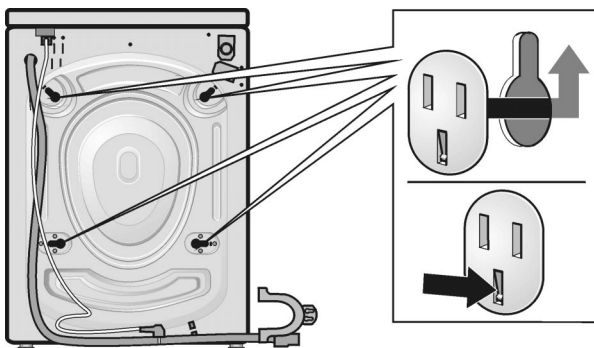

Przechowywanie zabezpieczenia transportowego

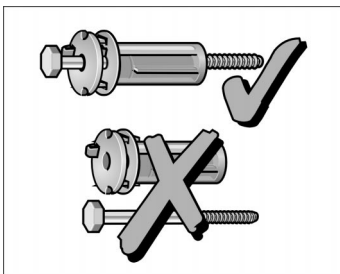

Zabezpieczenie transportowe zachować koniecznie na wypadek późniejszego transportu (np. przeprowadzka).

- Zabezpieczenia transportowe przechowywać kompletnie wraz z podkładką i tulejką (i sprężyną).

Długość węży i przewodów elektrycznych

Podłączenie z lewej strony

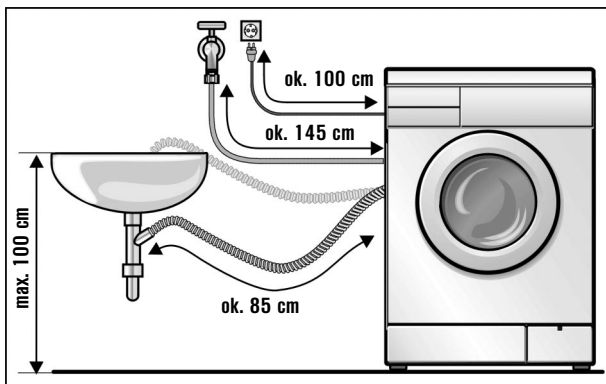

Podłączenie z prawej strony

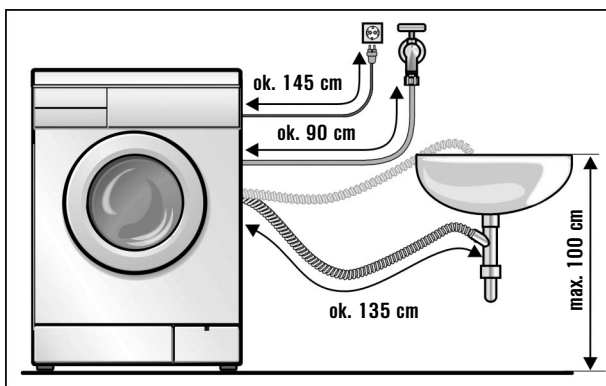

Inne węże

Do nabycia w sklepach specjalistycznych jako podzespół:

- zestaw przyłączeniowy z węzłem z tworzywa sztucznego (ok. 2,50 m), nr katalogowy: WMZ 2380.
- dłuższy wąż doprowadzający (ok. 2,20 m).

Przyłącze wodne

Dopływ wody

W celu uniknięcia przecieków lub szkód wywołanych wodą przestrzegać przepisów podanych w tym rozdziale!

Uwaga

Pralkę można zasilać tylko zimną wodą pitną. Nie podłączać do baterii mieszających bezciśnieniowego podgrzewacza wody.

W razie wystąpienia wątpliwości zlecić podłączenie pralki uprawnionemu specjalście.

Węża dopływu wody nie wolno

- załamywać ani przygniatać,
- zmieniać ani przecinać (zmniejsza się wytrzymałość węża).

Złączki skręcane z tworzywa sztucznego dociągać tylko ręką. Nie usuwać sit z węża doprowadzającego.

Zwrócić uwagę na właściwe ciśnienie wody w sieci wodociągowej:

- Ciśnienie wody powinno wynosić od 1 do 10 bar (przy odkręconym zaworze wodnym wypływa co najmniej 8 litrów na minutę).
- W przypadku wyższego ciśnienia wody zamontować zawór redukcyjny ciśnienia.

Podłączenie węża doprowadzającego:

- kątowym zakończeniem:
z tyłu pralki ...

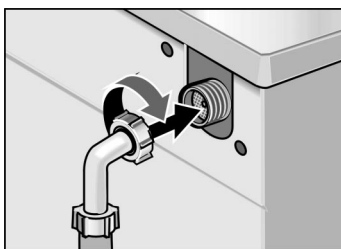

- prostym zakończeniem:
przy zaworze.

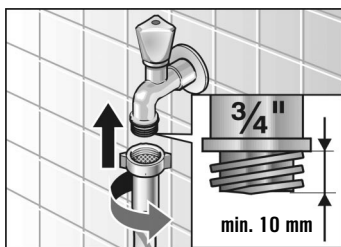

- Po podłączeniu:
Otworzyć całkowicie zawór i sprawdzić szczelność na złączach.

Odptyw wody

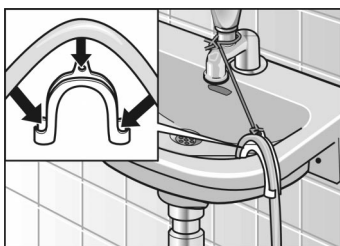
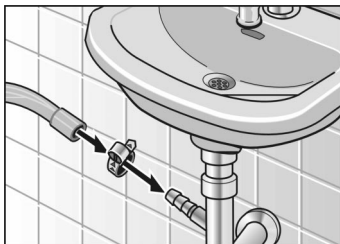

Uwaga

Węża odpływowego nie wolno załamywać ani naciągać.

Różnica wysokości pomiędzy powierzchnią ustawienia, a odpływem: najwyżej 100 cm.

Odptyw do syfonu:

- ❑ Miejsce przyłączenia zabezpieczyć opaską zaciskową węża \varnothing 24–40 mm (do nabycia w sklepach specjalistycznych).

Odptyw do umywalki:

Uwaga

Korek spustowy nie może zamykać odpływu umywalki.

- ❑ Wąż odpływowy zabezpieczyć przed wypadnięciem.
- ❑ Podczas odpompowania sprawdzić, czy woda odpływa z umywalki wystarczająco szybko.

Ustawienie

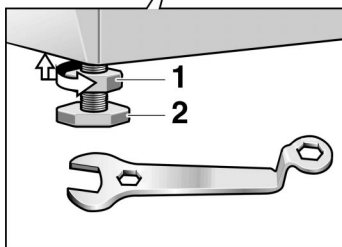
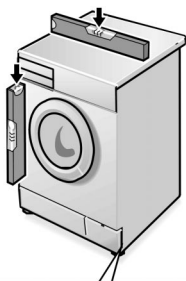

Pralę ustawić za pomocą poziomnicy poprzez odpowiednie ustawienie wykręcanych nóżek:

- ❑ Kluczem poluzować nakrętkę zabezpieczającą **1**, kręcąc ją zgodnie z ruchem wskazówek zegara.
- ❑ Zmienić wysokość poprzez wykręcenie nóżki **2**.
- ❑ Nakrętkę zabezpieczającą **1** dokręcić do obudowy urządzenia. Nóżkę urządzenia należy przy tym mocno przytrzymać i nie wolno zmienić jej wysokości.

Wszystkie cztery nóżki urządzenia muszą stać mocno na podłodze. Pralka automatyczna nie może się kiwać.

Nakrętki zabezpieczające wszystkich czterech nóżek urządzenia muszą być mocno dokręcone do obudowy!

Uwaga

Głośny hałas, drgania i "wędrówka" urządzenia mogą być spowodowane jego nieprawidłowym ustawieniem!

Podłączenie elektryczne

Uwaga

Urządzenie może być podłączone tylko do źródła prądu zmiennego poprzez uziemione gniazdko wtykowe, które wykonane jest zgodnie z obowiązującymi przepisami.

Napięcie podane na urządzeniu (na tabliczce znamionowej urządzenia) musi być zgodne z napięciem źródła prądu na miejscu ustawienia. Parametry podłączenia i wymagany bezpiecznik podane są na tabliczce znamionowej urządzenia.

Należy się upewnić, czy:

- wtyczka pasuje do gniazdka wtykowego,
- przekrój przewodu elektrycznego jest wystarczający,
- system uziemiający wykonany jest zgodnie z obowiązującymi przepisami.

Ewentualnej wymiany elektrycznego przewodu zasilającego (w razie potrzeby) może dokonać tylko specjalista.

Elektryczny przewód zasilający jako część zamienna do nabycia w punkcie serwisowym.

Nie wolno stosować gniazdek wielowtykowych, łączników, ani przedłużaczy.

W przypadku zastosowania ochronnego wyłącznika prądowego wolno zastosować tylko wyłącznik z oznaczeniem .

Tylko ten wyłącznik ochronny gwarantuje spełnienie aktualnie obowiązujących przepisów.

Nie wolno chwytać wtyczki mokrymi rękoma przy wkładaniu do/wyjmowaniu z gniazdka sieciowego.

Przy wyjmowaniu wtyczki z gniazdka chwytać za obudowę wtyczki, a nie ciągnąć za przewód elektryczny.

Transport, np. przewodzka

Przygotowanie i montaż zabezpieczenia transportowego

Przed przystąpieniem do transportu

- Zamknąć zawór wodny,
- Zredukować ciśnienie wody w wężyu doływowym (patrz strona 39),
- Spuścić z urządzenia resztkę wody (patrz strona 37),
- Wyjąć wtyczkę z gniazdka sieciowego,
- Wymontować węże,
- Zamontować zabezpieczenia transportowe.

Po transporcie i prawidłowym ustawieniu oraz podłączeniu, przeprowadzić najpierw program dodatkowy **Odpompowanie**.

- Zdjąć z otworów osłony.
- Przygotować zabezpieczenie transportowe: Śrubę wyciągnąć z tulejki tak daleko, aż koniec śruby pokryje się z końcem tulejki.
- Drugiej osobie zlecić ciągnięcie bębna do przodu, chwytając go w górnej części poprzez otwarte drzwiczki napętniania. Założyć zabezpieczenia transportowe i dokręcić śruby. Noski podkładek muszą zahaczyć w zagłębienie na tylnej ścianie obudowy urządzenia.

