

EXCLUSIV
Maxx
WFO 120

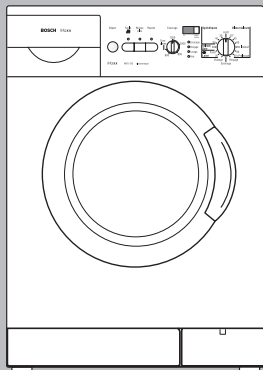

fr Notice
d'utilisation et
d'installation

BOSCH



Internet:
[http://www.
bosch-hausgeraete.de](http://www.bosch-hausgeraete.de)

Sommaire

Notice d'utilisation

Conseils pour la mise au rebut	5
Respect de l'environnement / Economies	6
Consignes de sécurité générales	7
Présentation de votre nouveau lave-linge	8
Avant le premier lavage	10
Préparation, tri et introduction du linge	12
Produits lessiviels et d'entretien	17
Programmes et fonctions	19
Laver	26
Une fois le programme exécuté	28
Applications spéciales	29
Nettoyage et entretien	31
Remédier soi-même aux petites pannes	37
Consommation	42
Service après-vente	43
Installation, branchement et transport	44

Notice d'installation

En achetant ce nouveau lave-linge, vous venez d'opter pour un appareil électroménager moderne et de haute qualité.

Votre lave-linge se distingue par une consommation économique d'énergie, d'eau et de produit lessiviel.

Chaque lave-linge quittant notre usine a préalablement subi un contrôle fonctionnel soigné confirmant l'impeccabilité de son état. Notre service après-vente, en particulier pendant l'installation et le branchement de l'appareil, se tient volontiers à votre disposition.

Notre site internet <http://www.bosch-hausgeraete.de> contient des informations supplémentaires et tout un choix de produits.

Veillez lire les présentes notice d'installation et d'utilisation, ainsi que toutes les autres informations accompagnant ce lave-linge, et agissez conformément à leur contenu.

Rangez soigneusement ces documents en vue d'une réutilisation future ou si l'appareil doit changer de propriétaire.

Conseils pour la mise au rebut

Élimination de l'emballage

Avant de vous parvenir, cet appareil a été conditionné dans un emballage protecteur. Tous les matériaux d'emballage utilisés sont écologiques et recyclables. Aidez-nous et éliminez l'emballage en respectant l'environnement.

Pour obtenir les coordonnées du centre de recyclage assurant la mise au rebut de l'emballage et de votre ancien appareil, consultez votre revendeur ou prenez contact avec votre mairie.

⚠ Risque d'étouffement !

Ne laissez pas les enfants jouer avec l'emballage et ses pièces constitutives. Ils risquent de s'étouffer dans les cartons pliants et les feuilles.

Mise au rebut de l'ancien appareil

Les appareils usagés ne sont pas des déchets sans valeur. Leur élimination dans le respect de l'environnement permet d'en récupérer de précieuses matières premières.

⚠ Danger de mort !

Une fois que l'ancien appareil a fini de servir, débranchez sa fiche mâle de la prise de courant, sectionnez son cordon d'alimentation puis enlevez-le avec la fiche mâle.

Détruisez la fermeture du hublot, vous empêcherez ainsi que des enfants ne s'enferment dans le tambour et risquent leur vie.

Respect de l'environnement / Economies

Consommant parcimonieusement de l'eau, de l'électricité et du produit lessiviel, votre nouvel appareil ménage l'environnement mais aussi votre budget. A la page 42 figurent les différents paramètres de consommation de l'appareil.

Economies

Pour laver économiquement et écologiquement :

- Ne dépassez pas la charge maximale indiquée.

Blanc- / couleurs	5,0 kg
Synthétiques	3,0 kg
Délicat / Soie	2,0 kg
Laine	2,0 kg

Si vous avez seulement de petites quantités de linge à laver, la capacité variable réduit automatiquement la consommation d'eau et d'électricité.

- Au lieu de choisir le programme «Blanc / couleurs 90 °C», choisissez plutôt le programme «Intensif 60 °C». Une propreté comparable à celle d'un programme à 90 °C est obtenue avec ce programme à 60 °C car la durée de lavage est rallongée tout en ayant une consommation d'énergie bien moindre.
- Si le linge est légèrement ou normalement sale, ne programmez pas de pré-lavage.
- Dosez le produit lessiviel suivant le degré de salissure, la quantité de linge et la dureté de l'eau. Respectez les conseils fournis par le fabricant du produit.
- Si le linge doit ensuite sécher en sèche-linge, choisissez la vitesse d'essorage en fonction de la notice publiée par le fabricant du sèche-linge.

Consignes de sécurité générales

Votre lave-linge est destiné

- à ne servir qu'à des applications domestiques.
- à laver dans un bain lessiviel des textiles lavables en machine.
- à fonctionner avec de l'eau potable froide additionnée de produits lessiviels et d'entretien utilisables en lave-linge.

Ne laissez jamais les enfants jouer sans surveillance près de l'appareil.

Eloignez les animaux domestiques de l'appareil.

Ne (dé)branchez jamais la fiche mâle de l'appareil dans/de la prise de courant lorsque vous avez les mains mouillées.

De la prise femelle, ne débranchez la fiche mâle qu'en la saisissant par sa surface de préhension.

Lorsque vous lavez à haute température, ne touchez pas le hublot.

Prudence lorsque vous vidangez le bain lessiviel très chaud.

Ne montez jamais sur la machine.

Ne vous appuyez/asseyez jamais sur le hublot ouvert.

Bandeau de commande

Touches à options

(ajoutées si nécessaire au programme)

«Facile  » : réduit le froissage du linge.

«Niveau plus» : Rinçage plus

«Rapide» : durée du programme raccourcie.

Vous pouvez combiner les options avant de faire démarrer un programme.

Les voyants des touches d'options s'allument lorsque vous activez ces options.

Pour désactiver les options : appuyez à nouveau sur les touches correspondantes.

Affichage de «fin»

si vous avez choisi un programme.

Affichage de «départ différé»

si vous avez choisi en plus la fonction «Départ différé».

Le point entre le chiffre et le «h» clignote jusqu'à ce que l'appareil ait terminé le compte à rebours du «départ différé». Ensuite, le programme choisi démarre automatiquement et «fin» s'affiche.

Touche «départ différé» (si nécessaire)

Vous pouvez différer le départ par tranches d'une heure et au maximum de «19 h».

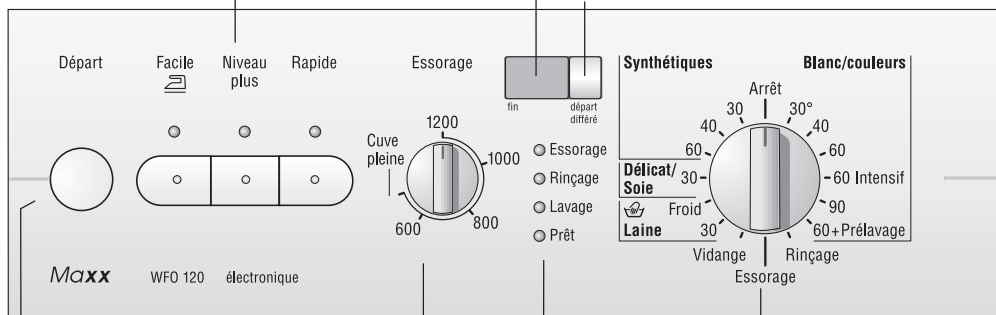

Sélecteur de vitesse d'essorage

(si nécessaire)

Ce sélecteur sert à régler en continu la vitesse d'essorage. Arrivé sur le symbole «Cuve pleine», le sélecteur doit enclancher.

Touche «Départ»

Pour lancer la séquence de lavage (le programme doit avoir été sélectionné).

Programmeur

Il sert à allumer et éteindre le lave-linge et à sélectionner le programme.

Il peut tourner dans les deux sens.

Le programmeur ne tourne pas pendant le déroulement du programme car ce dernier est piloté électroniquement.

Voyant lumineux

Lorsque vous avez appuyé sur la touche «Départ», les voyants «Lavage», «Rinçage», «Essorage» s'allument pendant le déroulement de la séquence à laquelle ils correspondent.

«Prêt» s'allume une fois que vous avez choisi un programme.

Le clignotement des voyants signifie la présence d'un dérangement.

Avant le premier lavage

Préparation du lave-linge

Attention

Le lave-linge doit avoir été installé et raccordé correctement. Voir les instructions correspondantes à partir de la page 44.

Votre appareil a été vérifié avant de quitter l'usine. Effectuez un premier lavage sans linge pour évacuer l'eau résiduelle issue des contrôles de fabrication.

- N'introduisez pas de linge dans le tambour.
- Ouvrez le robinet d'eau.
- Ouvrez le bac à produit lessiviel jusqu'à la butée.
- Dans le compartiment II du bac à produit lessiviel, versez environ 1 litre d'eau.
- Dans le compartiment II, versez ½ gobelet gradué de produit lessiviel.
- i** N'utilisez pas de produit lessiviel pour lainage ni pour lingerie délicate (formation indésirable de mousse).
- Refermez le bac à produit lessiviel.
- Refermez le hublot.
- Réglez le programmateur sur «Blanc / couleurs 90 °C». Le voyant «Prêt» est allumé. A l'affichage apparaît «fin»
- Appuyez sur la touche «Départ». Le programme démarre. Le voyant «Lavage» est allumé.
- i** Les voyants s'allument pendant le déroulement de la séquence de programme à laquelle ils correspondent.

Une fois que «0» s'affiche, cela signifie que le programme est terminé

Réglez le programmeur sur «Arrêt».

Préparation, tri et introduction du linge

Préparation du linge

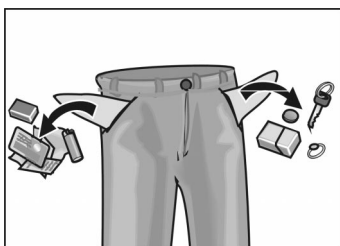

Attention

Des corps étrangers (par ex. des pièces de monnaie, trombones, épingles, aiguilles, pointes) risquent d'endommager le linge ou des composants du lave-linge (son tambour par ex.).

- Videz les poches du linge.
- Brossez le sable qui se trouvait dans les poches et sur les revers.
- Fermez les fermetures à glissières, boutonnez les housses.
- Retirez les roulettes des rideaux ou réunissez-les dans un filet à linge ou dans un sachet.
- Le linge suivant se lave dans un filet à linge ou dans une housse de coussin :
 - Linge délicat, par ex. les bas, les voilages.
 - Les petites pièces de linge par ex. les chaussettes ou les mouchoirs.
 - Les baleines de soutien-gorge (pendant le lavage, les baleines risquent de se détacher et de provoquer des dégâts.
- Retournez les pantalons, tricotés et textiles mercerisés, comme par ex. le linge tricoté, les T-shirts, chandails.

Tri du linge

Par couleurs et par degré de salissure

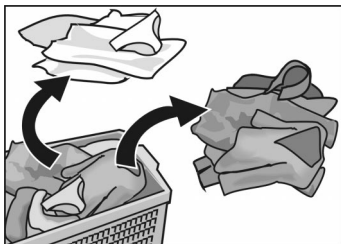

Attention

Le linge peut déteindre. Ne lavez pas du linge de couleur neuf avec du linge plus ancien.

Le linge blanc peut prendre une teinte grise. Lavez séparément le linge blanc et le linge de couleur.

Degrés de salissure

Légèrement sale

Aucune salissure ou tache visible sur le linge. Le linge a peut-être une odeur de transpiration.

- Vêtements légers d'été et de sport, portés quelques heures seulement.
- T-shirts, chemises, chemisiers portés un jour maximum.
- Lingerie de lit, serviettes des invités, utilisées un seul jour.

Normalement sale

Salissures visibles et/ou taches légères et clairsemées mais visibles.

- T-shirts, chemises, chemisiers mouillés par la transpiration ou portés plusieurs jours.
- Caleçons et slips portés un jour.
- Serviettes de cuisine, de salle de bain, lingerie de lit, utilisées une semaine maxi.
- Rideaux et voilages (sans taches de nicotine), utilisés pendant 6 mois maxi.

Très sale

Salissures et/ou taches visibles.

- Serviettes de cuisine utilisées une semaine maxi.
- Serviettes en tissus.
- Bavettes de bébé.
- Vêtements d'enfants ou maillots et shorts de football salis par l'herbe et la terre.
- Vêtements professionnels tels que les tenues de mécanicien, de boulanger ou de boucher.

Taches typiques

- Matière grasse de la peau, huiles et graisses alimentaires, sauces, huile minérale, cires (à base de graisse/d'huile).
- Thé, café, vin rouge, fruits, légumes (blanchissable).
- Sang, oeuf, lait, amidon (à teneur en albumine/en glucide).
- Suie, terre, sable (pigments), tenue de tennis salie par la terre rouge du court.

Détachage

Enlevez/prétraitez les taches si possible tant qu'elles sont encore fraîches.

Tamponnez-les d'abord avec de l'eau savonneuse. Ne frottez pas.

Ensuite lavez le linge sali, lave-linge réglé sur le programme correspondant.

- i** Parfois, des taches rebelles/incrustées peuvent disparaître complètement après plusieurs lavages.

Trier le linge suivant les symboles d'entretien sur les étiquettes.

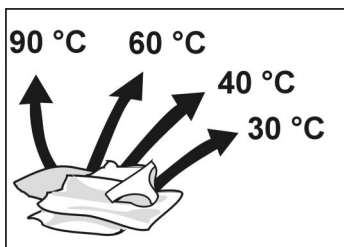

Blanc/Couleurs à 90 °C



Blanc/Couleurs 60°C, 40 °C, 30 °C



Synthétiques 60°C, 40 °C, 30 °C



Délicat/Soie 30°C



Laine lavable à la main et en machine, à l'eau tiède, 30°C

Ne lavez jamais en machine le linge arborant le symbole d'entretien ci-dessous :



= ne pas laver.

Introduction du linge

⚠ Risque d'explosion !

Une fois introduit dans le tambour du lave-linge, le linge traité avec des détergents à base de solvants, par ex. les produits détachants, l'essence de nettoyage et le linge prétraité peuvent provoquer une explosion. Avant d'introduire ce linge dans le lave-linge, rincez-le à fond à la main.

Attention

Des corps étrangers présents dans le tambour de lavage peuvent endommager le linge. Avant d'introduire le linge dans le tambour, vérifiez qu'aucun corps étranger ne se trouve dans le tambour.



- Ouvrez le hublot.

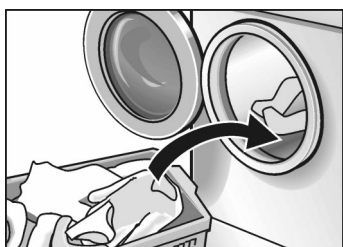

- Dépliez le linge préalablement trié puis introduisez-le dans le tambour sans tasser. Mélangez les grosses et petites pièces de linge. Lors de l'essorage, les pièces de linge se répartissent plus uniformément dans le tambour si elles sont de tailles différentes.

- i** Ne dépassez pas la charge maximum : une surcharge donne du linge moins propre et favorise son froissage.



- Refermez le hublot. Veillez à ce que du linge ne reste pas coincé entre le hublot et le joint en caoutchouc.

Produits lessiviels et d'entretien

Dosage de la quantité de produit

⚠ Risque d'intoxication !

Rangez les produits lessiviels et d'entretien hors de portée des enfants.

Dosez le produit lessiviel en fonction

- de la dureté de l'eau. Pour connaître la dureté de l'eau dans votre localité, consultez votre compagnie distributrice des eaux.
- de la quantité de linge.
- de son degré de salissure.
Des indications sur les différents degrés de salissures figurent à partir de la page 13.
- des indications fournies par le fabricant du produit lessiviel. Un dosage approprié réduit la pollution de l'environnement et permet d'obtenir du linge bien propre.

Versez le produit lessiviel liquide dans un réservoir de dosage approprié.

Quantité de produit lessiviel insuffisante :

Le linge n'est pas propre, il grisaille et se durcit avec le temps.

Des taches ponctuelles gris brun peuvent apparaître sur le linge.

Les résistances chauffantes s'entartrent.

Quantité de produit lessiviel excessive :

Pollution de l'environnement, formation excessive de mousse, pétrissage insuffisant du linge, lequel sort mal lavé et mal rincé de l'appareil.

Remplissage du produit lessiviel/ produit d'entretien

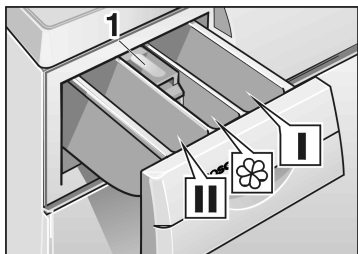

Compartiment I
Produit lessiviel de prélavage ou amidon.

Compartiment II
Produit lessiviel pour le lavage principal, produit adoucisseur, produit de trempage, produit blanchissant ou sel détachant.

Compartiment ☸
Produit d'entretien, par ex. produit assouplissant ou produit amidonnant (versez le produit, il ne doit pas dépasser le bord inférieur de l'insert **1**).

- i** Si ce produit est épais ou concentré, diluez-le dans un peu d'eau avant de le verser dans le compartiment (cette précaution empêche d'obstruer le conduit de transfert vers la cuve).
- Ouvrez le bac à produit lessiviel jusqu'à la butée.
- Remplissez-le avec du produit lessiviel et/ou du produit d'entretien.
- Refermez le bac à produit lessiviel.

Programmes et fonctions

Sélectionnez le programme désiré. Reportez-vous aussi au récapitulatif des programmes.

Vitesses d'essorage maximum des programmes : voir à partir de la page 21.

Programmateurs

Programmes de base

Blanc / couleurs 30, 40, 60 °C

Pour textiles résistants, par ex. en coton ou en lin.

Intensif 60 °C

Pour textiles sales et tachés, par ex. en coton ou en lin.

Programme économiseur d'énergie. Une propreté comparable à celle d'un programme à 90 °C est obtenue avec ce programme à 60 °C car la durée de lavage est rallongée tout en ayant une consommation d'énergie bien moindre.

Blanc / couleurs 90 °C

Programme très consommateur d'énergie, pour textiles en laine ou en lin résistant à l'ébullition.

Pour ne pas endommager les conduites d'écoulement à l'égout, l'appareil rajoute au bain lessiviel très chaud, avant de le vidanger, env. 7 litres d'eau froide.

Blanc / couleurs 60 °C + Prélavage

Textiles résistants, très sales, par ex. en coton ou en lin.

Synthétiques 30, 40, 60 °C

Pour textiles d'entretien facile par ex. en coton, lin, matière synthétique ou en tissu mixte.

Programmes supplémentaires

Délicat / Soie 30 °C

Pour textiles délicats mais lavables, par ex. en soie, satin, matière synthétique ou en tissu mixte (voilages par ex.).

Lavage délicat à 30 °C, de la soie lavable en machine. Nous recommandons de ne pas laver ces textiles avec d'autres textiles rêches.

Si vous voulez laver des textiles très délicats en soie, la touche «Rapide» vous permet, vu qu'elle raccourcit la durée du lavage, de les ménager encore mieux. Pas d'essorage entre les rinçages.

Laine Froid 30 °C

Pour textiles lavables à la main ou en machine, en laine ou contenant de la laine, par ex. en cachemire, mohair ou angora.

Convient également à la soie lavable en machine.

Rinçage

Rinçage séparé suivi d'un essorage, pour rincer le linge lavé à la main ou pour amidonner.

Vitesse d'essorage réduite.

Essorage

Séance d'essorage du linge lavé à la main, après sélection de la vitesse voulue. Avant l'essorage, l'appareil vidange le bain lessiviel ou l'eau de rinçage. Vitesse d'essorage réduite.

Vidange

Vidange de l'eau de rinçage après un programme qui incluait le réglage «Cuve pleine» pour ménager le linge délicat.

Sélecteur de vitesse d'essorage

Position initiale

Le sélecteur de vitesse d'essorage regarde vers le haut.

Dans le programme «Blanc / couleurs», l'appareil essore les textiles à la vitesse maximum.

Dans les programmes «Synthétiques», «Délicat / soie» et «Laine», votre lave-linge essore automatiquement à plus basse vitesse, indépendamment de la position du sélecteur. Ceci ménage le linge délicat.

Vitesse d'essorage maximum.

Tours par minute	Type de linge / Programmes supplémentaires
1200	Blanc / couleurs
800	Synthétiques
600	Délicat / Soie
800	Laine
800	Rinçage
800	Essorage

Option

Cuve pleine

Pour textiles et voilages délicats. Le linge demeure dans la dernière eau de rinçage.

A l'affichage «fin» apparaît la mention «---» une fois le programme terminé.

Avant de pouvoir retirer le linge, vous devez exécuter le programme «Vidange» ou «Essorage». Pour ce faire, amenez le sélecteur de l'essorage sur la vitesse voulue.

Touches des options

Facile

Déroulement spécial de l'essorage, suivi d'une aération du linge.

Après l'essorage, le linge repose non tassé dans le tambour, ce qui en réduit le froissage.

Dans les programmes «Blanc / couleurs», l'appareil réduit automatiquement sa vitesse d'essorage maximale à 800 t/min.

Respectez la charge maximum valable pour le type de textile concerné ; retirez le linge de l'appareil immédiatement après l'essorage.

Niveau plus

L'appareil effectue un rinçage supplémentaire ; La durée du lavage s'allonge en conséquence.

Utilisation recommandée :

- Dans les régions à eau très peu dure.
- Pour améliorer les résultats du rinçage.

Rapide

Temps de lavage plus court, avec seulement 2 rinçages. Cette option convient au linge légèrement sale.

Charge de linge recommandée : 3 kg maxi.

Affichage «fin» et touche «départ différé»

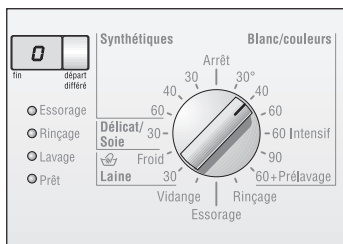
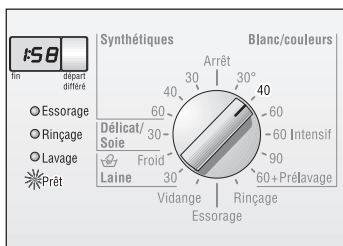

Affichage «fin»

- ❑ Réglez le programmateur sur le programme désiré. Le voyant «Prêt» est allumé. L'appareil affiche la «fin» (durée probable du programme), par ex. dans «1:58».

- ❑ **i** La durée jusqu'à la fin du lavage («fin») s'affiche en heures et en minutes, par ex.
1:58 = 1 heure et 58 minutes
0:55 = 55 minutes

A partir du moment où vous avez lancé le programme, l'appareil compte à rebours, minute par minute, la durée du lavage («fin»).

A la fin du programme, l'affichage revient sur «0».

- ❑ **i** Au début du programme, l'appareil calcule approximativement la durée du lavage («fin») ; il part d'une charge complète de linge et d'une température d'arrivée d'eau à 15 °C. Au cours des 10 premières minutes du programme, il détermine la charge réelle de linge. Pendant le déroulement du programme, l'appareil peut, pour les raisons ci-après, allonger ou raccourcir la durée du lavage («fin»).

Raccourcissement du temps si

- Tambour moins chargé.

Allongement du temps si

- L'appareil effectue un rinçage supplémentaire en raison d'un excès de mousse dans le linge.
- Essorage multiple si le linge est mal réparti dans le tambour.
- Temps de chauffage plus long, en présence par ex. d'eau très froide.
- L'eau arrive à faible pression dans l'appareil.
- Le linge absorbe beaucoup d'eau.

Affichage et touche «départ différé»

Avant de faire démarrer un programme, vous pouvez déterminer le nombre d'heures duquel le départ doit être différé («départ différé»).

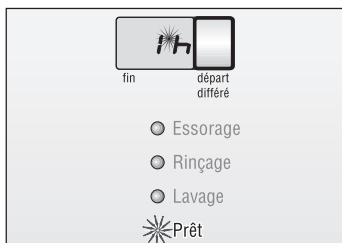

- Réglez le programmateur sur le programme désiré. Le voyant «Prêt» est allumé. L'appareil affiche la «fin».
- Appuyez sur la touche «départ différé». La mention «1 h» s'affiche (h = heure). Le point entre le chiffre et «h» clignote.

Exemple :



- Appuyez sur la touche «départ différé» jusqu'à ce que le nombre d'heures du départ différé s'affiche.
- Vous pouvez régler le «Départ différé» par tranches d'une heure. Le départ se laisse différer de «19 h» maximum. Après avoir réglé le départ différé sur «19 h», le fait d'appuyer à nouveau sur la touche «départ différé» fait passer l'appareil sur le mode «fin».

Le compte à rebours du départ différé («départ différé») commence aussitôt le réglage terminé. Ceci vous est indiqué par le point clignotant entre le chiffre et «h». Ce point clignote jusqu'à ce que le compte à rebours du différé («Départ différé») soit terminé.

- L'appareil compte la durée du différé à rebours, par tranches d'une heure. Une fois la durée du différé expirée, le programme démarre automatiquement. Le voyant correspondant à la séquence de programme en cours d'exécution s'allume. A l'affichage apparaît la mention «fin».

- i** Vous pouvez modifier à tout moment la durée du départ différé («départ différé»). Il vous suffit d'appuyer sur la touche «départ différé» jusqu'à ce que le nouveau nombre d'heures s'affiche. L'appareil compte à rebours la nouvelle durée du différé sans que vous ayez besoin de faire redémarrer le programme.
- i** Si vous modifiez le déroulement du programme ou interrompez ce dernier, le compte à rebours du départ différé («départ différé») s'interrompt aussi. A l'affichage apparaît la mention «fin» du programme nouvellement choisi. Vous devrez régler à nouveau la durée du départ différé («départ différé»).
- i** Rajouter du linge pendant «départ différé» à tout moment. Refermez le hublot.

Laver



- Ouvrez le robinet d'eau.

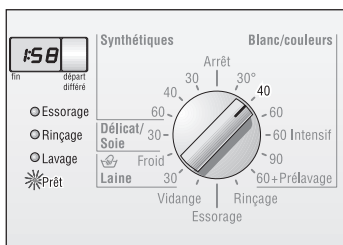

- Réglez le programmateur sur le programme désiré. Reportez vous aussi au récapitulatif des programmes. Le voyant «Prêt» est allumé. «fin» s'affiche avec la durée correspondante.

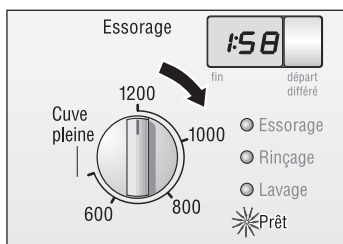

- Choisissez si nécessaire une vitesse d'essorage ou «Cuve pleine».

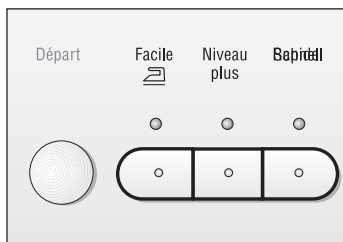

- Si nécessaire, appuyez sur une ou plusieurs touche(s) d'option.

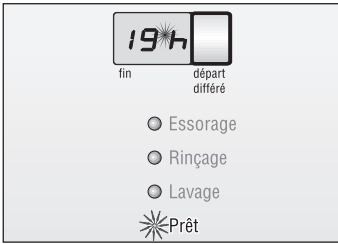

- Si nécessaire, choisissez une durée de départ différé («départ différé»).
L'appareil entame le compte à rebours du différé immédiatement après son réglage. Le programme démarre automatiquement une fois le compte à rebours terminé.



- Appuyez sur la touche «Départ». Le programme démarre.

Modifier le déroulement du programme

Si par erreur vous n'avez pas choisi le bon programme:

- Réglez le programmateur sur «Arrêt».
- Réglez le programmateur sur le nouveau programme.
Le voyant «Prêt» est allumé.
- Si nécessaire, appuyez sur la touche «départ différé» pour fixer la durée du départ différé.
- Appuyez le cas échéant sur la touche «Départ».

Abandonner un programme

Si vous voulez stopper prématurément un programme :

- Réglez le programmateur sur «Arrêt».
- Réglez le programmateur sur «Vidange» ou «Essorage».
Le voyant «Prêt» est allumé.

Si vous avez réglé le programmateur sur «Essorage», réglez le sélecteur de vitesse d'essorage sur la vitesse voulue (pas sur «Cuve pleine»).

- Appuyez sur la touche «Départ».

Une fois le programme exécuté

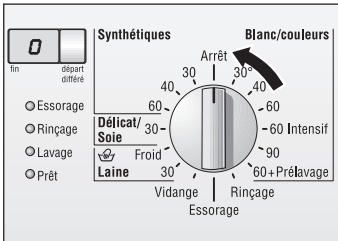

À l'affichage apparaît «0» ou «---».

- Réglez le programmateur sur «Arrêt».
- et, si vous le souhaitez,
- Sélectionnez un programme supplémentaire («Vidange», «Essorage» ou «Rinçage»).
- Appuyez sur la touche «Départ».
- Une fois le programme supplémentaire exécuté, ramenez le programmateur sur «Arrêt».

Retirez le linge



- Fermez le robinet d'eau.
- Ouvrez le hublot.

Si vous ne parvenez pas à ouvrir le hublot : attendez 2 minutes (la fonction de sécurité est active) ou

Si vous avez réglé le sélecteur de vitesse d'essorage sur «Cuve pleine», de l'eau se trouve encore dans la cuve du lave-linge.

Sélectionnez le programme «Vidange» ou «Essorage» et appuyez sur la touche «Départ».

- Retirez le linge.

Attention

Retirez les corps étrangers (par ex. pièces de monnaie, trombones) éventuellement présents dans le tambour de lavage et le joint en caoutchouc.

– **Risque de rouille!**

- Laissez le hublot ouvert pour que la cuve du lave-linge puisse sécher.

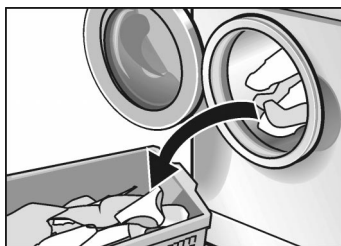

Applications spéciales

Trempage

- Introduisez du linge de même couleur dans le tambour.
- Dans le compartiment II, versez du produit de trempage en vous conformant aux instructions du fabricant de ce produit.
- Réglez le programmeur sur «Blanc / couleurs 30 °C». Le voyant «Prêt» est allumé.
- Appuyez sur la touche «Départ». Le voyant «Lavage» est allumé. Le programme fonctionne.
- Au bout de 15 minutes environ, ramenez le programmeur sur la position «Arrêt». Le linge baigne maintenant dans l'eau.
- Une fois que le linge a trempé le temps que vous vouliez, choisissez un programme de lavage.
- i** Vous n'avez pas besoin d'un produit lessiviel supplémentaire car le bain de trempage sert aussi de bain de lavage.

Amidonnage

Le linge ne doit pas avoir été préalablement traité avec un produit assouplissant.

- Introduisez du linge dans le tambour.
- Dosez la quantité d'amidon voulue pour 15 litres d'eau environ. Si l'amidon est en poudre, diluez-le d'abord dans l'eau en respectant les instructions de son fabricant.
- Réglez le programmeur sur «Rinçage».
- Réglez la vitesse d'essorage (vous pouvez aussi régler sur «Cuve pleine»).
- Appuyez sur la touche «Départ».

Dès que l'eau afflue :

- Ouvrez un peu le bac à produit lessiviel puis
- Versez la solution amidonnée dans le compartiment **I**.
- Refermez le bac à produit lessiviel.

Si vous avez choisi «Cuve pleine», sélectionnez ensuite le programme «Vidange».

N'utilisez que des teintures écologiques et adaptées à une utilisation en lave-linge.

Attention

Nous ne pouvons pas totalement exclure qu'au lavage suivant une teinture indésirable du linge ait lieu.

- Utilisez la teinture conformément aux instructions de son fabricant.

Une fois la teinture terminée :

- Dans le compartiment **II**, versez ½ gobelet gradué de produit lessiviel.
- Tambour ne contenant pas de linge, programmez le lave-linge sur «Blanc / couleurs 90 °C».
- Essuyez le joint-soufflet en caoutchouc faisant l'étanchéité entre le corps du lave-linge et le hublot.

Attention

Les produits décolorants peuvent contenir du soufre ou du chlore. Ces substances peuvent corroder certaines pièces du lave-linge. Ne décolorer jamais du linge dans le lave-linge.

Teindre

Décolorer

Nettoyage et entretien

⚠ Risque d'électrocution !

Avant le nettoyage et l'entretien, débranchez toujours la fiche mâle de la prise de courant.

Ne nettoyez jamais la machine au jet d'eau.

⚠ Risque d'explosion !

Pour nettoyer, n'utilisez jamais de solvants.

Si nécessaire :

- Utilisez un peu d'eau savonneuse ou un détergent non récurant.
- Essuyez et séchez avec un chiffon doux.

Si des taches de rouille sont apparues en raison de pièces métalliques restées dedans (par ex. pièces de monnaie, trombones, aiguilles, pointes) :

- Utilisez des détergents sans chlore ; respectez les instructions de leur fabricant. N'utilisez jamais de paille de fer.

Nettoyer le capot et le bandeau de commande

Nettoyer le tambour

Nettoyer le bac à produit lessiviel

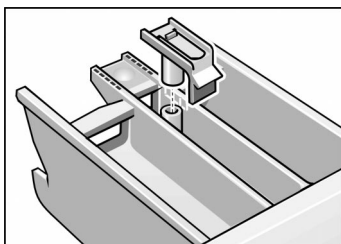
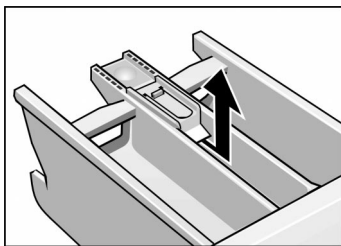
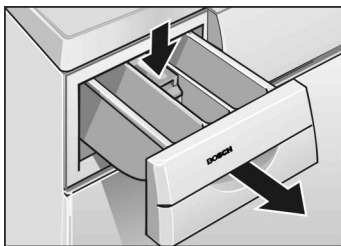

Si des résidus de produit lessiviel ou de produit d'entretien se sont incrustés :

- Ouvrez le bac à produit lessiviel jusqu'à la butée.
- Enfoncez l'insert et
- Sortez entièrement le bac à produit lessiviel.

- Tirez l'insert vers le haut.
- Nettoyez le bac à produit lessiviel et l'insert sous l'eau du robinet.

- Remettez l'insert puis faites-le encranter.
- Remettez le bac à produit lessiviel en place.

Nettoyer la pompe de vidange

Vidanger le bain lessiviel

Si le bain lessiviel n'est pas complètement vidangé, cela signifie que soit des corps étrangers bloquent la pompe, soit du linge peluchant fortement a été lavé.

Préparez un récipient pouvant contenir 20 litres.

⚠ Risque de vous ébouillanter !

S'il est très chaud, attendez d'abord que le bain lessiviel ait refroidi.

Eloignez les enfants et les animaux domestiques.

Réglez le programmateur sur «Arrêt».

Ouvrez la trappe de service.

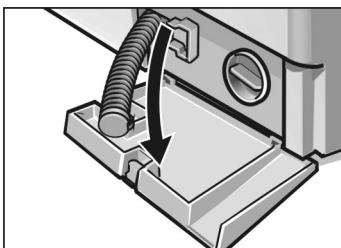
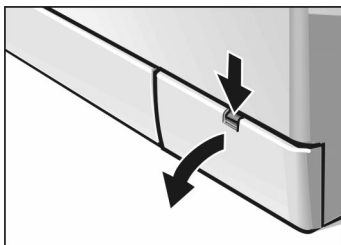

Extrayez le flexible de vidange de sa fixation et sortez-le du corps de l'appareil.

Enlevez la trappe de service.

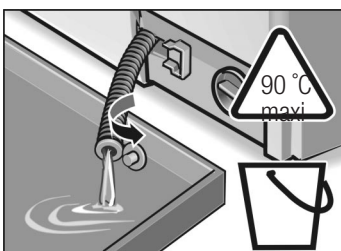

Enlevez le capuchon obturateur puis faites couler le bain lessiviel dans un récipient préparé d'avance.

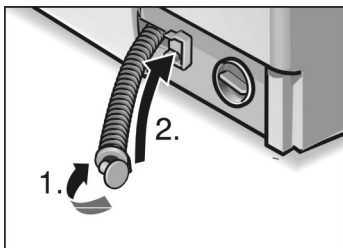

- ❑ Remettez le capuchon obturateur (1.) puis relogez le flexible de vidange dans sa fixation (2.).

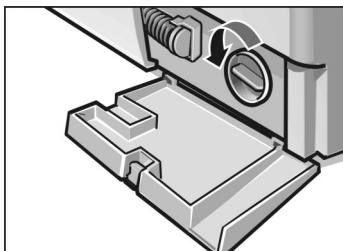

- ❑ Dévissez prudemment le bouchon-couvercle de la pompe.
Il s'écoule encore un peu d'eau résiduelle.
- ❑ Retirez les corps étrangers / peluches présents dans le compartiment intérieur puis nettoyez-le. Les pales de la pompe de vidange doivent tourner librement.
Nettoyez les résidus de produit lessiviel et les peluches présents sur le filetage du bouchon-couvercle et sur le carter de la pompe.

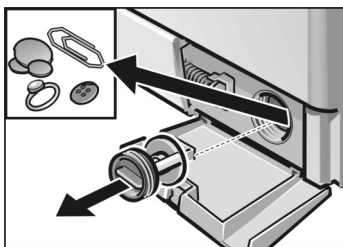

- ❑ Remontez le bouchon-couvercle de la pompe et vissez-le à fond.
- ❑ Remettez la trappe de service en place puis refermez-la.

Pour empêcher que, lors du prochain lavage, du produit lessiviel passe directement à l'égout sans avoir servi :

- ❑ Versez un litre d'eau dans le compartiment II.
- ❑ Sélectionnez le programme «Vidange».

Nettoyer le crible dans le flexible d'arrivée d'eau

S'il n'arrive plus ou pas suffisamment d'eau dans le lave-linge. Le voyant «Rinçage» clignote.

Supprimez d'abord la pression présente dans le flexible d'arrivée d'eau :

- Fermez le robinet d'eau.
- Réglez le programmeur sur un programme quelconque (sauf «Essorage / Vidange»)
- Appuyez sur la touche «Départ» puis laissez le lave-linge exécuter le programme pendant 40 secondes environ.
- Réglez le programmeur sur «Arrêt».

Nettoyer le crible du robinet d'eau

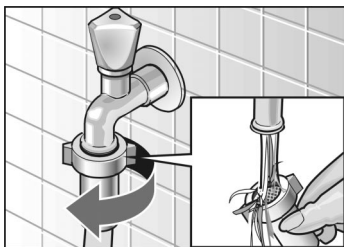

- Débranchez le flexible du robinet d'eau.
- Rincez le crible sous l'eau courante.
- Rebranchez le flexible.

Nettoyer le crible du lave-linge



- Dévissez le raccord du flexible situé au dos du lave-linge.

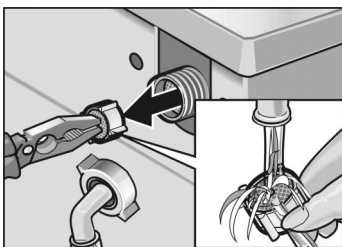

- Extrayez le filtre puis rincez-le sous l'eau courante.
- Remettez le filtre en place puis rebranchez le flexible.
- Ouvrez le robinet d'eau et vérifiez si de l'eau fuit. Si c'est le cas, vérifiez que le filtre est bien en assise.
- Fermez le robinet d'eau.

Détartrage du lave-linge

Attention

Les produits détartrants contiennent des acides capables d'attaquer des pièces du lave-linge et de décolorer le linge.

Si vous dosez toujours le produit lessiviel correctement, vous n'aurez pas besoin de détartrer votre lave-linge.

Si malgré tout un détartrage doit avoir lieu, veuillez respecter les instructions du fabricant du produit détartrant.

Remédier soi-même aux petites pannes

⚠ Risque d'électrocution !

Ne confiez les réparations qu'au service après-vente ou à des spécialistes agréés.

S'il faut réparer le lave-linge ou si le tableau ci-après ne vous permet pas de remédier seul à la panne :

- Réglez le programmeur sur «Arrêt».
- De la prise de courant, débranchez la fiche mâle du lave-linge.
- Fermez le robinet d'eau.
- Appelez le service après-vente, voir page 43.

Dérangement	Cause	Remède
Impossible d'ouvrir le hublot.	Vous avez choisi «Cuve pleine».	Sélectionner «Vidange» ou «Essorage».
	La protection enfants est active.	Attendez 2 minutes.
Résidus de produit lessiviel dans le bac à produit lessiviel.	Produit lessiviel humide ou grumeleux.	Nettoyer le bac à produit lessiviel puis le sécher. Voir page 32.
		Si produit lessiviel liquide, utiliser l'accessoire de dosage.

Dérangement	Cause	Remède
Les voyants ne s'allument pas.	Fusible / Disjoncteur domestique grillé / disjoncté.	Réarmer le disjoncteur / Changer le fusible. Si le dérangement se reproduit, prévenir le service après-vente.
	Panne de courant.	Le programme réglé poursuit son déroulement une fois le courant revenu. Si vous voulez retirer du linge, procédez comme décrit à la section «Nettoyer la pompe de vidange». Voir aussi à partir de la page 33.
	Fiche mâle incorrectement ou pas du tout branchée.	
Le programme ne démarre pas. Le voyant «Lavage» clignote.	Le hublot n'est pas correctement fermé.	Vérifier si une pièce de linge est coincée. Refermez le hublot (déclat audible).
Le programme ne démarre pas.	Vous n'avez pas appuyé sur la touche «Départ».	Appuyez sur la touche «Départ».
L'eau ne pénètre pas dans l'appareil ou le produit lessiviel ne gagne pas la cuve. Le voyant «Rinçage» clignote.	Robinet d'eau pas ouvert.	Ouvrez le robinet d'eau.
	Flexible d'arrivée d'eau plié ou coincé.	
Le produit lessiviel ne passe pas du compartiment I à la cuve.	Cribles bouchés dans l'arrivée d'eau.	Nettoyez les filtres. Voir à partir de la page 35.
	Vous avez choisi un programme sans pré-lavage	Choisissez «Blanc / couleurs 60 °C + Pré-lavage»
Pas d'eau visible dans le tambour.	C'est normal.	
	Le niveau d'eau se situe en-dessous de la zone visible.	
L'appareil ne vidange pas complètement le bain lessiviel. Le voyant «Essorage» clignote.	Des corps étrangers bloquent la pompe de vidange.	Nettoyer la pompe de vidange, Voir à partir de la page 33.
	Vous avez lavé du linge peluchant beaucoup. Tuyau ou flexible d'écoulement à l'égout bouché.	Nettoyer le tuyau d'écoulement et/ou le flexible d'écoulement à l'égout.

Dérangement	Cause	Remède
De l'eau sort par-dessous l'appareil.	Raccord du flexible d'arrivée d'eau pas étanche.	Serrer le raccord à fond.
	Flexible d'écoulement à l'égout bouché.	Remplacer le flexible d'écoulement.
De la mousse sort par le bac à produit lessiviel.	Trop de produit lessiviel.	Mélanger 1 cuiller à soupe de produit assouplissant dans ½ litre d'eau puis verser le mélange dans le compartiment II du bac à produit lessiviel.
		Au lavage suivant, doser une moindre quantité de produit lessiviel.
Le linge n'a pas été correctement essoré.	De grosses pièces de linge se sont enroulées ensemble et ne sont pas uniformément réparties dans le tambour. Pour des raisons de sécurité, l'appareil a automatiquement empêché un essorage à grande vitesse.	Introduisez toujours ensemble , dans le tambour, de grandes et petites pièces de linge (voir aussi le système de contrôle anti-balourd).
Le résultat de l'essorage n'est pas satisfaisant.	Vous avez appuyé sur la touche «Facile  ». Vitesse maximale d'essorage dans ce cas : 800 tours / minute.	
	Vous avez choisi le programme «Rinçage» ou «Essorage». Vitesse maximale d'essorage voir à partir de la page 21.	
Plusieurs démarrages de l'essorage ont lieu.	C'est normal. Le système anti-balourd tente d'égaliser la charge de linge en faisant démarrer plusieurs fois le tambour.	
Déroulement du programme plus long que d'habitude.	C'est normal. Le système anti-balourd tente d'égaliser la charge de linge en faisant démarrer plusieurs fois le tambour.	Pour réduire le balourd, lavez ensemble les grandes et petites pièces de linge.
	La détection de mousse a ordonné un rinçage supplémentaire pour résorber la mousse.	Au lavage suivant, doser une quantité adaptée de produit lessiviel.

Dérangement	Cause	Remède
Résultat de lavage pas satisfaisant.	Linge plus sale que vous ne le supposiez. Dosage d'une quantité insuffisante de produit lessiviel.	Sélectionner un programme approprié. Doser le produit lessiviel selon les instructions de son fabricant.
Résidus de produit lessiviel sur le linge.	De nombreux détergents sans phosphate contiennent des résidus insolubles dans l'eau se manifestant sous forme de taches claires sur le linge.	Sélectionner immédiatement «Rinçage» ou Brosser le linge après qu'il a séché.
Résidus gris sur le linge.	Salissures dues à des pommades, graisses ou huiles.	Au lavage suivant, doser la quantité maximum de produit lessiviel et choisir la température maximum admissible.
Affichage «0:00». Appareil encore en train de laver (voyant «Lavage» allumé)	C'est normal. Les options ont été choisies après le démarrage du programme. La correction du «Fin» a lieu lors de l'étape suivante «Rinçage» du programme.	
La durée jusqu'à la fin du lavage («fin») change en cours de lavage.	C'est normal. Voir à ce sujet les commentaires de la section affichage «fin / départ différé» et la touche «départ différé» (page 23).	
La durée jusqu'à la fin du lavage («fin») diminue.	C'est normal. Si vous avez mis de petites quantités de linge à laver, la durée du lavage peut se raccourcir d'env. 20 minutes.	

Dérangement	Cause	Remède
Allongement de la durée jusqu'à la fin du lavage («fin»).	En présence d'un excès de mousse, le circuit détecteur de mousse ordonne un rinçage et un essorage supplémentaires pour assurer un bon résultat de rinçage.	Au lavage suivant, doser une moindre quantité de produit lessiviel.
	Si l'essorage engendre de fortes vibrations dues à un balourd excessif, l'appareil effectue plusieurs redémarrage pour mieux répartir le linge. La durée du lavage peut augmenter d'env. 10 minutes.	Pour réduire le balourd, lavez ensemble les grandes et petites pièces de linge.
	Si l'appareil doit chauffer l'eau du réseau très froide, la durée du lavage peut augmenter d'env. 20 minutes.	

Consommation

Programme normal (sans options)	Charge	Consommation **		
		Electricité	Eau	Durée
Blanc / couleurs 40 °C	5,0 kg *	0,5 kWh	49 l	1:58 h
	2,0 kg	0,3 kWh	32 l	1:10 h
Blanc / couleurs 60 °C	5,0 kg	0,95 kWh	49 l	1:58 h
	2,0 kg	0,5 kWh	32 l	1:10 h
Blanc / couleurs 60 °C Intensif	5,0 kg *	0,95 kWh	45 l	2:10 h
Blanc / couleurs 90 °C (avant de vidanger le bain lessiviel très chaud, le lave-linge lui rajoute env. 7 litres d'eau froide).	5,0 kg	1,9 kWh	56 l	1:58 h
	2,0 kg	1,2 kWh	39 l	1:25 h
Synthétiques 40 °C	3,0 kg *	0,5 kWh	55 l	1:20 h
Délicat / Soie 30 °C	2,0 kg	0,3 kWh	50 l	0:45 h
Laine 30 °C	2,0 kg *	0,3 kWh	35 l	0:50 h

* Programmes de contrôle selon EN 60456 : 1999 et selon IEC 60456 Ed. 3 1998 : 02.

** Les chiffres de consommation susmentionnés peuvent varier suivant la pression de l'eau, sa dureté, sa température d'arrivée, suivant la température ambiante, la nature du linge et sa quantité, suivant les salissures du linge et le produit lessiviel utilisé. Les variations de tension secteur et les options choisies influent également.

Service après-vente

Avant d'appeler le service après-vente, vérifiez si vous ne pouvez pas remédier vous-même au dérangement (voir à partir de la page 37).

Rappelez-vous en effet que si vous faites appel à un technicien, son déplacement vous sera facturé même si le lave-linge se trouve encore sous garantie.

Le répertoire ci-joint vous permettra de trouver le service après-vente (SAV) le plus proche de votre domicile. Au technicien du SAV, veuillez indiquer le numéro de série (E-Nr.) et le numéro de fabrication (FD).

Plaque signalétique

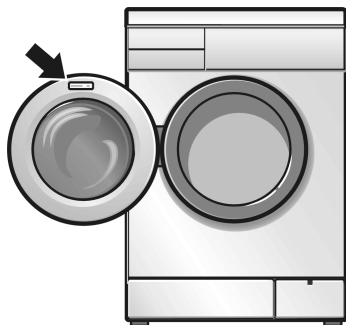

Ces indications figurent sur la plaque signalétique du hublot, visible lorsque celui-ci est ouvert. Elles figurent aussi dans l'encadré épais que comporte la seconde plaque signalétique, au dos de l'appareil.

E-Nr. _____	FD _____
-------------	----------

Numéro de série

Numéro de fabrication

Reportez dans l'encadré ci-dessus les numéros correspondants que vous avez trouvés sur la plaque signalétique.

En nous indiquant le numéro de série et le numéro de fabrication, vous nous ferez économiser des déplacements inutiles et économiserez de votre côté le supplément de coût qu'ils entraîneraient.

Installation, branchement et transport

Consignes de sécurité

⚠ Risque de blessure !

Ce lave-linge est très lourd. Soyez prudent lorsque vous le soulevez.

Attention

Les flexibles gelés peuvent se déchirer/éclater.

Ne rangez jamais le lave-linge à un endroit menacé par le gel/en plein-air.

Vous risquez d'abîmer le lave-linge. Ne le soulevez pas par ses pièces faisant saillie (par son hublot par exemple).

Outre les consignes énoncées ici, vous aurez peut-être à respecter aussi les prescriptions particulières énoncées par vos compagnies distributrices d'eau et d'électricité.

En cas de doute, confiez le raccordement du lave-linge à un spécialiste.

Etendue des fournitures

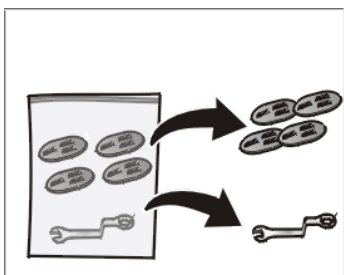
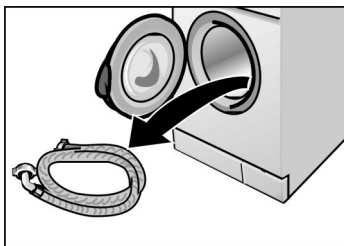

Outils utiles

Résidus de produit lessiviel dans le bac à produit lessiviel.

- Flexible d'arrivée d'eau,

L'humidité régnant dans le tambour du lave-linge est due au contrôle subi par chaque lave-linge en fin de fabrication, avant qu'il ne quitte l'usine.

Au dos de la machine :

- Flexible d'écoulement d'eau,
- Coude pour fixer le flexible d'écoulement par ex. sur une vasque de lavabo.
- Cordon d'alimentation électrique terminé par une fiche mâle.

Suivant les impératifs architecturaux, les accessoires supplémentaires suivants pourront être nécessaires :

- 1 collier à vis, diamètre 24–40 mm (en vente dans le commerce spécialisé), permettant le raccordement à un siphon.

Dans le sachet :

- Clé polygonale.
- Coiffes pour obstruer les orifices restants une fois les cales de transport enlevées.

Les outils suivants rendront service :

- Clé polygonale calibre 13 pour retirer la cale de transport.
- Niveau à bulle pour horizontaliser l'appareil.

Dimensions

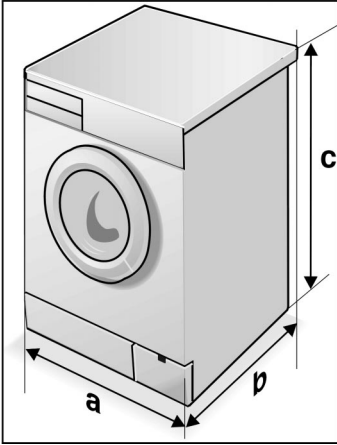

a = 600 mm

b = 590 mm

c = 852 mm

Poids : 69 kg env.

Surface recevant l'appareil

Le lave-linge doit se trouver bien d'aplomb pour ne pas «se déplacer» pendant qu'il essore le linge.

La surface sur laquelle repose l'appareil doit être dure et plane. Les revêtements de sol mous ne conviennent pas (par ex. moquettes ou revêtements à dos en mousse).

Si la machine doit reposer sur un plancher en bois :

- Installez la machine de préférence dans un angle de la pièce.
- Sur le plancher, vissez une plaque en bois (épaisseur 30 mm) traitée inaltérable à l'eau.
- Immobilisez les pieds du lave-linge au moyen de pattes de retenue*.

Si la machine doit reposer sur un socle :

- Immobilisez les pieds du lave-linge au moyen de pattes de retenue*.

* Les pattes de retenue en kit, n° de réf. WMZ 2200, sont disponibles auprès de votre revendeur ou du service après-vente.

Retirer les cales de transport

Attention

Avant d'utiliser l'appareil pour la première fois, retirez impérativement les cales de transport. Ne les jetez pas, elles peuvent servir lors d'un nouveau transport (déménagement) de l'appareil.

Avant d'enlever les cales de transport:

- Défaites les flexibles de leurs fixations.
- Décrochez le coude.
- A l'aide de la clé calibre 13, dévissez les vis.
- Retirez les cales de transport, introduisez une main par le hublot ouvert puis tirez le tambour un peu à vous. Récupérez les cales de transport.

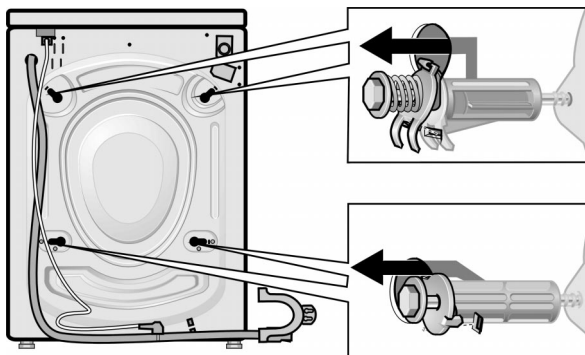

- Montez les capuchons.

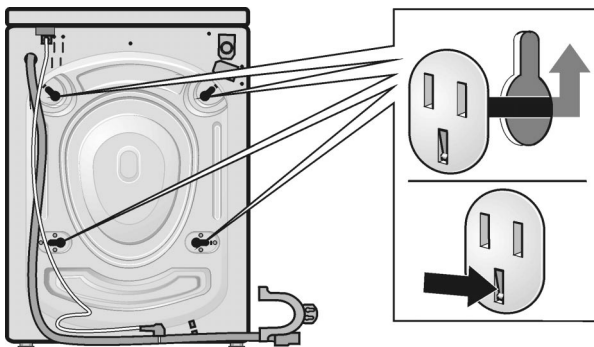

Rangement des cales de transport

Conservez et rangez impérativement ces cales en vue d'un transport ultérieur du lave-linge (déménagement par ex.).

- Rangez les cales de transport au complet (vis emboîtée dans la rondelle et dans la douille).

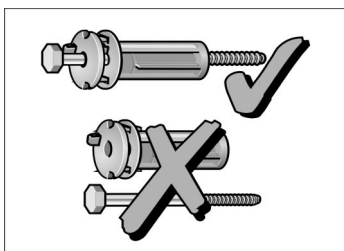

Longueurs des flexibles et du cordon d'alimentation

Raccordement à gauche

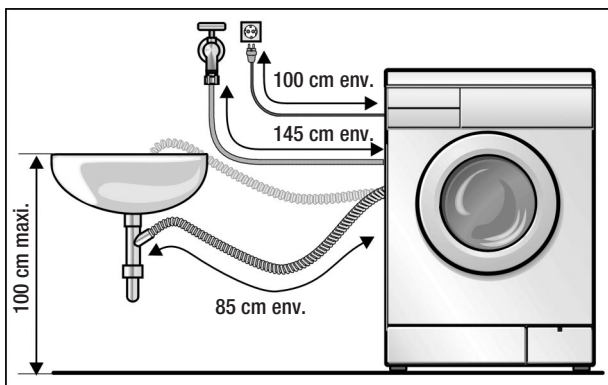

Raccordement à droite

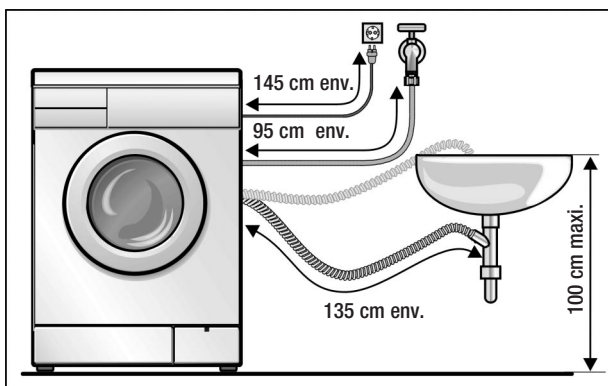

Votre revendeur vous fournira:

- Un kit de branchement avec flexible en plastique (longueur 2,5 m env.) N° de réf. WMZ 2380.
- Flexible d'arrivée d'eau plus long (2,20 m env.).

Branchement de l'eau

Arrivée d'eau

Attention

Ne faites fonctionner le lave-linge qu'avec de l'eau potable froide. Ne le raccordez jamais au mitigeur d'un chauffe-eau accumulateur ouvert.

En cas de doute, confiez le raccordement du lave-linge à un spécialiste.

Ce qu'il ne faut jamais faire avec le flexible d'arrivée d'eau :

- Le plier ou l'écraser.
- Le modifier ou le sectionner (sa robustesse de fixation ne serait plus garantie).

Ne serrez les raccords en plastique qu'à la main. Ne retirez pas les cribles situés aux deux extrémités du flexible d'arrivée d'eau.

Rappelez-vous ceci quant à la pression dans le réseau d'eau :

- Cette pression doit s'élever à 1 bar minimum (robinet grand ouvert, il doit s'écouler au minimum 8 litres à la minute).
- Si la pression est élevée, il faudra intercaler un détendeur.

Raccordez le flexible d'arrivée d'eau :

- Contre la paroi arrière du lave-linge et ...

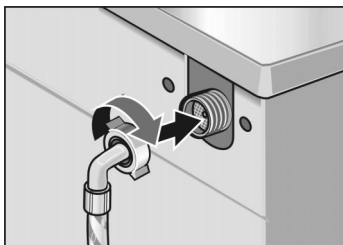

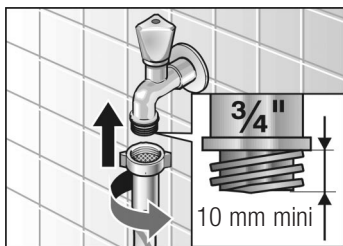

- Sur le robinet d'eau.
- Après le branchement :
Ouvrez le robinet d'eau en grand puis vérifiez l'étanchéité des points de branchement.

Écoulement de l'eau

Attention

Ne pliez pas le flexible d'écoulement et ne le raccourcissez pas.

Différence de hauteur entre la surface sur laquelle repose le lave-linge et l'orifice de sortie du flexible : 100 cm maximum.

Écoulement dans un siphon :

- A l'aide d'un collier (diamètre entre 24 et 40 mm, en vente dans le commerce spécialisée), sécurisez la jonction entre le flexible et l'embout du siphon.

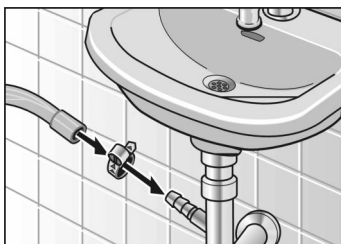

Écoulement dans une vasque de lavabo :

Attention

Veillez à ce que le bouchon du lavabo n'empêche pas l'écoulement de l'eau dans le siphon.

- Utilisez le coude pour empêcher le flexible de glisser hors du lavabo.
- Pendant la vidange, vérifiez que l'eau s'écoule du lave-linge avec une rapidité suffisante.

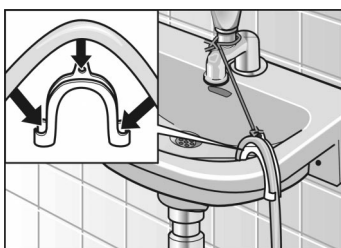

Ajuster l'horizontalité

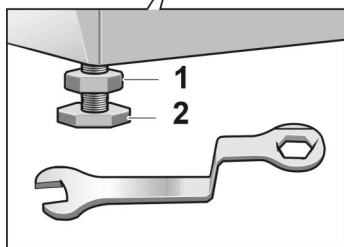
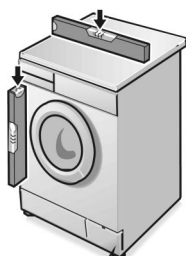

Les quatre pieds de l'appareil doivent reposer fermement sur le sol. Le lave-linge ne doit pas vaciller.

Ajustez l'horizontalité du lave-linge au moyen de ses quatre pieds à vis réglables et d'un niveau à bulle.

- A l'aide de la clé polygonale, desserrez le contre-écrou **1**.
- Tournez le pied **2** de l'appareil pour modifier sa hauteur.
- Rebloquez le contre-écrou **1** contre le corps de l'appareil.

Raccordement électrique

Attention

Ne branchez la fiche mâle de ce lave-linge que dans une prise femelle installée réglementairement et reliée au secteur électrique alternatif.

La tension débitée par le secteur et celle indiquée sur la plaque signalétique de l'appareil doivent concorder. La puissance raccordée et l'ampérage supportable par le fusible/disjoncteur domestique sont indiqués sur la plaque signalétique.

Assurez-vous que :

- La fiche mâle de l'appareil et la prise femelle s'emboîtent parfaitement l'une dans l'autre.
- Les fils du câble d'arrivée secteur ont une section suffisante.
- Le circuit domestique des fils de mise à la terre a été réglementairement posé.

S'il faut changer le câble d'alimentation secteur, ne confiez cette opération qu'à un spécialiste. Un câble d'alimentation secteur de rechange est vendu par le SAV.

N'utilisez jamais de multiprises ni de raccords multiples, n'utilisez jamais de prolongateur.

Si vous utilisez un disjoncteur différentiel, celui-ci doit impérativement arborer le symbole : . Seule la présence de ce symbole garantit que ce disjoncteur satisfait aux prescriptions en vigueur.

Ne (dé)branchez jamais la fiche mâle de l'appareil dans/de la prise de courant lorsque vous avez les mains mouillées.

De la prise femelle, ne débranchez la fiche mâle qu'en la saisissant par sa surface de préhension.

Transport (par ex. déménagement) de l'appareil

Avant de transporter le lave-linge:

- Fermez le robinet d'eau.
- Vidangez le bain lessiviel encore présent dans l'appareil (voir à partir de la page 33).
- Mettez le flexible d'arrivée d'eau hors pression (voir à partir de la page 35).
- Débranchez le lave-linge du secteur.
- Démontez les flexibles d'arrivée et d'écoulement de l'eau.
- Incorporez les cales de transport.

Après le transport et une fois l'appareil correctement installé et branché, enclenchez d'abord le programme «Vidange» avant d'exécuter le premier programme de lavage.

Préparer et monter les cales de transport

- Retirez les couvercles inférieurs.
- Préparez les cales de transport: sortez un peu la vis de sa douille jusqu'à ce que l'extrémité de la vis affleure avec celle de la douille.
- Mettez les cales de transport en place puis vissez les vis à fond. La saillie de la rondelle doit pénétrer dans la rainure située au dos du corps de l'appareil.

