

Tengo un amigo en  **Balay**



Catálogo General

Abril 2024





Utilizar el catálogo interactivo de Balay es muy fácil

Toma nota de estos consejos de amigo

Utiliza el índice lateral

Los diferentes apartados enlazan con el inicio de cada gama de productos.

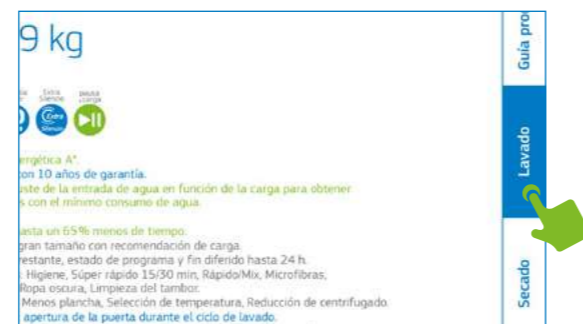

Utiliza las flechas

Situadas en la parte inferior de la página, a cada lado de la numeración, para cambiar de página.



Pulsa el botón Índice

Para acceder al índice general, y desde ahí podrás acceder a todo el contenido del catálogo.



Pulsa el botón Índice de gama

Para volver al índice de cada gama de productos.



Pulsa sobre los textos subrayados

Los textos subrayados son enlaces que permiten ampliar la información y acceder directamente a contenido de la web de Balay, al blog o a vídeos de la marca.

 Si el texto subrayado va acompañado del icono, es un enlace a un vídeo del canal de YouTube de Balay.

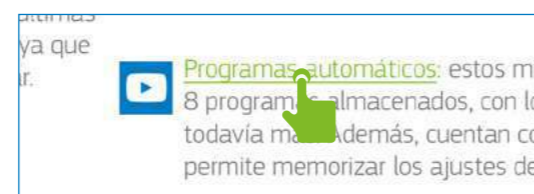

Pulsa sobre la imagen del producto

Para acceder a la ficha técnica de cada producto desde la guía inicial de productos.

Pulsa el botón Guía de productos

Para volver a la guía inicial de productos desde las diferentes gamas.



Pulsa el botón Tabla técnica

Para consultar la información técnica de cada producto desde su ficha.



Pulsa el botón Fichas de producto

Para volver a las fichas de producto tras consultar las tablas técnicas.





Índice

- [05. Servicio al cliente Balay](#)
- [06. Home Connect](#)
- [07. Sostenibilidad Balay](#)
- [08. Guía de productos](#)
- [19. Lavado](#)
- [37. Secado](#)
- [44. Lavavajillas](#)
- [65. Frío](#)
- [100. Hornos y compactos](#)
- [120. Microondas](#)
- [127. Placas](#)
- [154. Campanas](#)
- [184. Modo Demo](#)
- [191. Novedades y sustituciones](#)

Servicio al cliente Balay

Porque un amigo sabe cómo estar a tu lado cuando más lo necesitas, estamos a tan solo una llamada de distancia. Trabajamos para que el Servicio de Atención al Cliente Balay siga siendo el mejor valorado por los usuarios, quienes destacan la rapidez, eficacia y profesionalidad de nuestro equipo.

Solicitud de asistencia técnica:



Solicitud online de reparación

Con tan solo un clic, se puede solicitar una cita de reparación a través de balay.es.



Teléfono 976 305 712

Ofrecemos atención telefónica las 24 horas del día, los 7 días de la semana.



Atención vía Whatsapp y chat

Estamos al otro lado por Whatsapp en el número 682 17 41 42 y en el chat de nuestra web, para ofrecer un asesoramiento único y personal.

Ventajas del Servicio Oficial Balay:



Mayor garantía

Además de los 3 años de garantía, las reparaciones del Servicio Oficial Balay están aseguradas durante un año, y si se han realizado fuera del periodo de garantía del electrodoméstico, estarán garantizadas dos años*.



Mejor precio garantizado

En caso de encontrar un servicio técnico que realice la misma reparación por menos precio, nos comprometemos a devolverle la diferencia.



Técnicos altamente cualificados

Los más de 500 Técnicos Oficiales Balay disponen del carnet oficial APPLiA (Asociación Española de Productores de Electrodomésticos), que acredita su profesionalidad, seguridad y confianza.



Centros de Asistencia Técnica

Con Balay, se tiene amigos en todas partes. Con el localizador de balay.es se puede encontrar fácilmente el Centro de Asistencia Técnica más cercano de nuestra extensa red de centros en toda España.

Servicios adicionales:



Instalación de nuevo electrodoméstico

Los clientes pueden contactar con nuestro Servicio al Cliente Balay para instalar y poner en funcionamiento su nuevo electrodoméstico Balay.



Amplio horario

Un amigo sabe cómo adaptarse. Por eso, disponemos de un amplio horario de visitas de lunes a viernes, incluso los sábados por la mañana**.



Servicio de emergencias

Contamos con un servicio de emergencias de lunes a viernes y, además, contratando nuestro servicio VIP, garantizamos la mejor asistencia en menos de 2 horas**.

Servicio Tranquilidad Balay:



Con este servicio, el usuario disfrutará de 5 años de garantía sabiendo que, en caso de necesitar asistencia, no tendrá que preocuparse por nada: incluye desplazamiento, mano de obra y repuestos necesarios. **Un total de 5 años de satisfacción y tranquilidad.**

Accesorios y repuestos:



Envío a domicilio

A través de balay.es y por teléfono se pueden adquirir repuestos originales, accesorios, complementos de menaje, y productos oficiales de limpieza y mantenimiento.

Repuestos originales durante 15 años

15 AÑOS

Balay tiene repuestos disponibles hasta un mínimo de 15 años después de su fabricación. Nuestros repuestos originales ayudan a alargar la vida útil de los electrodomésticos para que los usuarios disfruten de ellos el máximo tiempo posible.

Balay Contigo: registrarse solo tiene ventajas



Balay Contigo es un programa que premia la confianza y fidelidad de los usuarios con nuestra marca. Para acceder a este exclusivo programa y beneficiarse de todas sus ventajas, tan solo hay que registrarse, de forma sencilla, en www.balay.es/balaycontigo.

Descuentos y promociones exclusivos



Registrándose en Balay Contigo nuestros usuarios podrán beneficiarse de promociones, ofertas y descuentos exclusivos en accesorios.

Servicio Técnico Oficial



Para que contactar con nuestro Servicio Técnico Oficial sea todavía más fácil, el usuario podrá pedir una reparación directamente desde el producto registrado.

Toda la información disponible en un único espacio



Los manuales de instrucciones, las garantías adicionales o los detalles del producto, estarán siempre disponibles en este exclusivo espacio. Además, los usuarios podrán valorar sus nuevos electrodomésticos para ayudar a otros a elegir el suyo.

Guías rápidas de uso



Cada electrodoméstico tiene su truco, por eso, ofrecemos guías rápidas de uso para que el usuario cuide de sus nuevos productos.



Servicio
Cliente Balay

976 305 712

Servicio
Distribuidor Balay

976 305 700

* Promoción no válida para reparaciones realizadas a través de compañías de seguros. Consulta condiciones en www.balay.es.

** Consultar disponibilidad en el teléfono de Servicio al Cliente Balay.

Home Connect, ese amigo que te hace la vida más fácil



Con la App "Home Connect" podrás controlar desde tu dispositivo móvil o tu asistente de voz* los electrodomésticos de forma intuitiva y algunas de las tareas del día a día serán más sencillas. Cuando la tecnología hace la vida más fácil, es mucho más que tecnología. Siempre está cuando se la necesita... es como un amigo, así es Home Connect. Está disponible en las gamas de Lavado, Lavavajillas, Frío, Hornos, Placas y Campanas. Descubre en las fichas de producto qué modelos lo incorporan.

¿Qué puedes hacer con Home Connect?



Lavadora con AutoDosificación Balay

- Control remoto: iniciar, modificar o finalizar programas desde la App.
- Programar cuándo quieres que finalice la lavadora.
- Acceder al Inicio fácil: dile a la App qué prendas quieres lavar y ella propone los mejores programas y funciones.
- Ajustar la cantidad de detergente y suavizante, la temperatura o las revoluciones desde la App.
- Acceder cómodamente al manual de instrucciones y consejos para sacarle más partido.
- **Opciones destacadas:** Asistente de energía y Lector de detergente. Más información en la [página 7](#).



Lavavajillas Balay

- Control remoto: iniciar, modificar o finalizar programas desde la App.
- **Diagnóstico remoto:** El Servicio Técnico Oficial de Balay puede conectarse sin tener que ir al domicilio, realizar una primera valoración y resolver algunas incidencias. Solicítalo gratuitamente en el 976 305 712.
- Programar cuándo quieres que empiece el lavavajillas.
- Acceder al Inicio fácil: dile a la App el tipo de vajilla que vas a lavar y ella propone los mejores programas y funciones.
- Configurar hasta 3 programas Favorito.
- Ajustar la sal y el abrillantador.
- Acceder a programas y funciones adicionales desde la App, por ejemplo, el [programa Festivo](#), la [función Extra higiene](#), la función Silencio y la [apertura automática de puerta](#).
- **Contador de pastillas:** la App avisará cuando estén próximas a agotarse.
- Posibilidad de reposición automática de pastillas.
- Acceder cómodamente al manual de instrucciones y consejos para sacarle más partido.
- **Opción destacada:** Asistente de energía. Más información en la [página 7](#).



Frigorífico Combinado Balay

- Control remoto: modifica cómodamente los ajustes de temperatura, activa el modo vacaciones, etc.
- Recibir avisos y notificaciones, por ejemplo, si te has dejado la puerta abierta o ha habido un corte de luz.
- Acceder cómodamente al manual de instrucciones y consejos para sacarle más partido.



Conecta tus electrodomésticos a Home Connect

Para emparejar los electrodomésticos con la App Home Connect, solo hay que seguir 3 pasos:

1. **Descargar la App** desde Apple Store o Google Play y crear una cuenta de usuario. ¡Es gratis!
2. Conectar los electrodomésticos a la red WiFi.
3. Sincronizar los electrodomésticos con la App.

¡Es muy fácil!

Descubre más información sobre Home Connect y marcas colaboradoras: www.balay.es/electrodomesticos-inteligentes



Hornos Balay

- Control remoto: inicia el horno o apágalo estés donde estés.
- Diagnóstico remoto: El Servicio Técnico Oficial de Balay puede conectarse sin tener que ir al domicilio, realizar una primera valoración y resolver algunas incidencias. Solicítalo gratuitamente en el 976 305 712.
- Acceder a recetas y mandar los ajustes directamente desde la App al horno para su elaboración.
- Recibir avisos y notificaciones, por ejemplo, cuando el programa haya finalizado.
- Acceder cómodamente al manual de instrucciones y consejos para sacarle más partido.
- **Opción destacada:** Asistente de energía. Más información en la [página 7](#).



Placas Inducción Balay

- Ajustar** las potencias de cada zona de cocción, activar el Control de temperatura del aceite, programar el temporizador, etc.
- Diagnóstico remoto: El Servicio Técnico Oficial de Balay puede conectarse sin tener que ir al domicilio, realizar una primera valoración y resolver algunas incidencias. Solicítalo gratuitamente en el 976 305 712.
- Controlar la campana desde la App de la placa.
- Acceder a recetas y mandar los ajustes directamente desde la App a la placa para su elaboración.
- Acceder cómodamente al manual de instrucciones y consejos para sacarle más partido.



Campanas Balay

- Control remoto: encender la campana, modificar los niveles de extracción o activar diferentes funciones.
- Diagnóstico remoto: El Servicio Técnico Oficial de Balay puede conectarse sin tener que ir al domicilio, realizar una primera valoración y resolver algunas incidencias. Solicítalo gratuitamente en el 976 305 712.
- Regular la intensidad de la iluminación.
- Recibir avisos y notificaciones, por ejemplo, cuando haya que cambiar los filtros e incluso conocer el grado de saturación de estos.
- Acceder cómodamente al manual de instrucciones y consejos para sacarle más partido.

*Hornos, campanas, lavadora y lavavajillas con Home Connect, compatibles actualmente con Amazon Alexa. Más información en www.balay.es/electrodomesticos-inteligentes

**Por seguridad, los ajustes enviados desde la App Home Connect deben ser confirmados en el propio aparato.

Home Connect, opciones destacadas

Asistente de energía



Visualización del coste de la energía por horas para poder programar cómodamente el funcionamiento del electrodoméstico durante las franjas horarias más económicas, con el consiguiente ahorro* y contribuyendo a que la generación de la energía pueda ser más sostenible. Disponible en las gamas de Lavado, Lavavajillas y Hornos Balay con Home Connect.

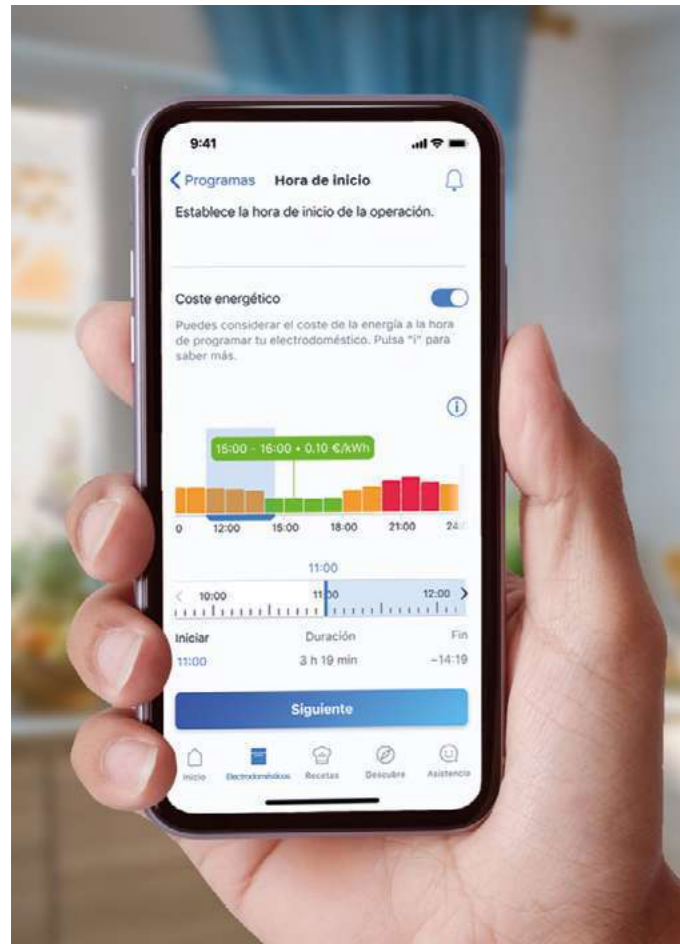

Programa Festivo



Programa exclusivo de Balay que ayuda a la comodidad y rapidez, en tan solo 45 minutos podemos tener la vajilla lista (lavado y secado). Disponible a través de la App de Home Connect.

*En contratos con tarifa eléctrica regulada PVPC, se puede ver el coste de la energía por hora. Este coste coincide con la parte principal de la factura, no incluye impuestos, peajes, alquiler de contadores ni otros gastos. Los datos se basan en la información facilitada por Red Eléctrica de España (REE) y se actualizan diariamente.

Lector de detergente

Escaneo de la etiqueta del detergente para una configuración totalmente automática de la AutoDosificación (ajustes de dosificación, información sobre el número de lavados para los que todavía queda detergente, etc). ¡Incluso parametriza la dureza del agua en función de la ubicación GPS o del código postal! Disponible en la gama de Lavado.

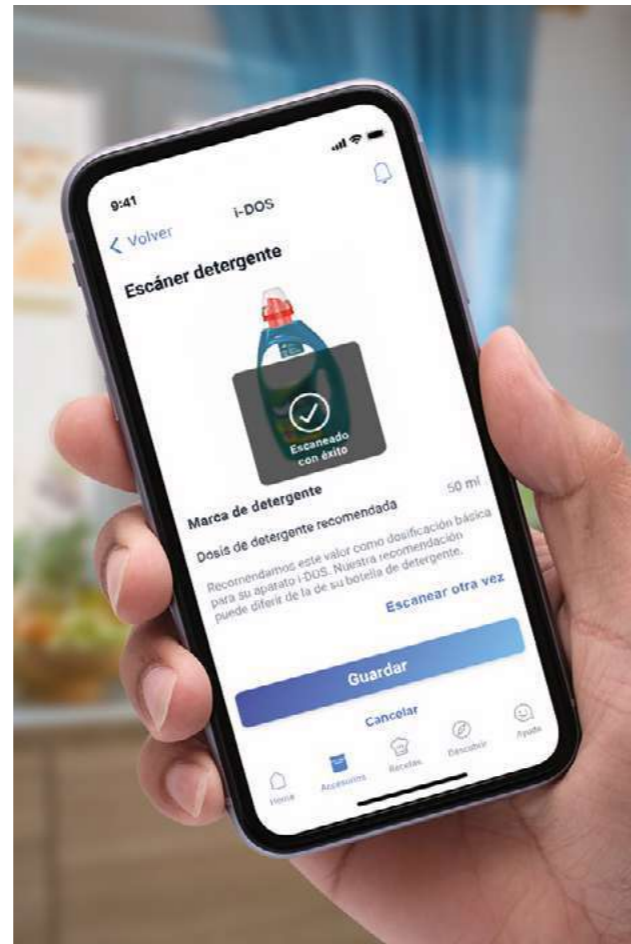

Sostenibilidad, cuidamos de ti y de tu entorno



Compromiso Balay

En Balay **trabajamos la sostenibilidad en el presente**, porque nos importa el impacto que tenemos en el planeta, en nuestros empleados y en la sociedad. Estamos presentes en diferentes proyectos que convierten nuestro compromiso en una realidad: placas solares en nuestras fábricas, compromiso con causas sociales y una gama de productos que son eficaces y eficientes.

Balay tiene repuestos disponibles hasta 15 años después de su fabricación. Además, gracias a nuestros productos de mantenimiento y a que todos nuestros repuestos son originales ayudamos a **alargar la vida útil del electrodoméstico**.

Los catálogos de Balay se hacen con menos papel, reduciendo el número de hojas impresas, con el objetivo de **reducir el impacto medioambiental**. En el catálogo interactivo podrás encontrar toda la información de producto ampliada, con acceso a **vídeos** y enlaces al **blog de Balay** además de todas las tablas técnicas y modos **Demo**.

Si quieres saber más y descubrir todas las **acciones sostenibles de Balay**, puedes encontrarlas en: <https://www.balay.es/sostenibilidad>



Guía de productos

Lavadoras Balay

Lavadora con Home Connect



3TS394BH
Blanco
• 1.400 r.p.m.**
• Motor ExtraSilencio
Disponibilidad: hasta julio 2024
869 €

AutoDosificación. 9 kg

Lavadoras con Programa Plancha



3TS3106BD
Blanco
• 1.400 r.p.m.**
• Motor ExtraSilencio
• Tratamiento antimanchas
869 €

AutoDosificación. 10 kg



3TS3106B
Blanco
• 1.400 r.p.m.**
• Motor ExtraSilencio
• Tratamiento antimanchas
• Pretratamiento tejidos
735 €

10 kg



3TS496XDS
Acero antihuellas
• 1.400 r.p.m.**
• Motor ExtraSilencio
• Tratamiento antimanchas
909 €

AutoDosificación. 9 kg



3TS395BDS
Blanco
• 1.400 r.p.m.**
• Motor ExtraSilencio
• Tratamiento antimanchas
819 €

AutoDosificación. 9 kg



3TS495XS
Acero antihuellas
• 1.400 r.p.m.**
• Motor ExtraSilencio
• Tratamiento antimanchas
• Pretratamiento tejidos
799 €

9 kg



3TS395BS
Blanco
• 1.400 r.p.m.**
• Motor ExtraSilencio
• Tratamiento antimanchas
• Pretratamiento tejidos
699 €



3TS390B
Blanco
• 1.400 r.p.m.**
• Motor ExtraSilencio
• Tratamiento antimanchas
• Pretratamiento tejidos
659 €

8 kg



3TS284X
Acero mate antihuellas
• 1.400 r.p.m.**
• Motor ExtraSilencio
709 €

8 kg



3TS285B
Blanco
• 1.200 r.p.m.**
• Motor ExtraSilencio
629 €

8 kg



3TS282X
Acero mate antihuellas
• 1.200 r.p.m.**
• Motor ExtraSilencio
689 €

8 kg



3TS282B
Blanco
• 1.200 r.p.m.**
• Motor ExtraSilencio
609 €

8 kg

Lavadoras con tapa desmontable



3TS995XP
Acero antihuellas
• 1.400 r.p.m.**
• Posibilidad de instalación bajo encimera en muebles de altura 82 cm o más
• Motor ExtraSilencio
799 €

9 kg



3TS995BP
Blanco
• 1.400 r.p.m.**
• Posibilidad de instalación bajo encimera en muebles de altura 82 cm o más
• Motor ExtraSilencio
699 €

9 kg



3TS993BP
Blanco
• 1.200 r.p.m.**
• Posibilidad de instalación bajo encimera en muebles de altura 82 cm o más
• Motor ExtraSilencio
659 €

8 kg



3TS384XT
Acero antihuellas
• 1.400 r.p.m.**
• Posibilidad de instalación bajo encimera en muebles de altura 82 cm o más
• Motor ExtraSilencio
719 €

8 kg



3TS384BT
Blanco
• 1.400 r.p.m.**
• Posibilidad de instalación bajo encimera en muebles de altura 82 cm o más
• Motor ExtraSilencio
639 €

8 kg

Lavadoras y secadoras Balay

Lavadora



3TS273BA
Blanco
• 1.200 r.p.m.**
• Motor ExtraSilencio
549 €

7 kg

Lavadoras-secadoras con Programa Plancha



3TW9105BD
Blanco
• Clase D* para ciclo completo
• 1.400 r.p.m.**
• Motor ExtraSilencio
1.179 €

AutoDosificación. 10,5/6 kg



3TW094B
Blanco
• Clase E* para ciclo completo
• 1.400 r.p.m.**
• Motor ExtraSilencio
919 €

9/5 kg



3TW984X
Acero mate antihuellas
• Clase E* para ciclo completo
• 1.400 r.p.m.**
• Motor ExtraSilencio
1.009 €

8/5 kg

*Dentro del rango de A a G. Para más información, consultar las tablas de información técnica o www.balay.es. **Valores de centrifugado redondeados.

Lavadoras integrables



3TI987B
Blanco
• 1.400 r.p.m.**
• Sistema cardan
• Motor ExtraSilencio
989 €

8 kg



3TI983B
Blanco
• 1.200 r.p.m.**
• Sistema cardan
• Motor ExtraSilencio
909 €

7 kg



3TI979B
Blanco
• 1.200 r.p.m.**
• Sistema cardan
• Motor ExtraSilencio
849 €

7 kg

Lavadoras-secadoras integrables



3TW777B
Blanco
• Clase E* para ciclo completo
• 1.400 r.p.m.**
• Sistema cardan
1.419 €

7/4 kg



3TW773B
Blanco
• Clase E* para ciclo completo
• 1.200 r.p.m.**
1.185 €

7/4 kg

*Dentro del rango de A a G. Para más información, consultar las tablas de información técnica o www.balay.es. **Valores de centrifugado redondeados.

Secadoras con bomba de calor



3SB391BR
Blanco
• Condensador autolimpiante
989 €

9 kg



3SB090B
Blanco
• Filtro de fácil limpieza
875 €

8 kg



3SB380B
Blanco
• Filtro de fácil limpieza
955 €

8 kg



3SB581B
Blanco
• Filtro de fácil limpieza
779 €

8 kg



3SB287B
Blanco
• Filtro de fácil limpieza
729 €

8 kg

Secadoras de condensación



3SC386B
Blanco
615 €

8 kg



3SC378B
Blanco
579 €

7 kg

Precios de referencia. ***Dentro del rango A+++ a D. Para más información, consultar las tablas de información técnica o www.balay.es. **Valores de centrifugado redondeados.

Precios de referencia. *Dentro del rango de A a G. Para más información, consultar las tablas de información técnica o www.balay.es. **Valores de centrifugado redondeados.

Lavavajillas Balay

Libre instalación
60 cm ancho



3VS6662IA
Acero antihuellas
• Tercera cesta Flex
• Cestillo Dúo cubiertos
• Home Connect
• Programa 1 hora
965 €



3VS6662BA
Blanco
• Tercera cesta Flex
• Cestillo Dúo cubiertos
• Home Connect
• Programa 1 hora
879 €



3VS6362IA
Acero antihuellas
• Tercera bandeja
• Home Connect
• Electrónica interior
• Programa 1 hora
879 €



3VS6362BA
Blanco
• Tercera bandeja
• Home Connect
• Electrónica interior
• Programa 1 hora
775 €

13 servicios



3VS6365IA
Acero antihuellas
• Tercera bandeja
• Home Connect
• Programa 1 hora
815 €



3VS6365BA
Blanco
• Tercera bandeja
• Home Connect
• Programa 1 hora
735 €



3VS5331IP
Acero antihuellas
• Tercera bandeja
• Home Connect
• Programa 1 hora
715 €



3VS5331BP
Blanco
• Tercera bandeja
• Home Connect
• Programa 1 hora
635 €

14 servicios



3VS6060IP
Acero antihuellas
• Cestillo Dúo cubiertos
• Home Connect
• Programa 1 hora
759 €



3VS6060BP
Blanco
• Cestillo Dúo cubiertos
• Home Connect
• Programa 1 hora
679 €



3VS5031IP
Acero antihuellas
• Cestillo Dúo cubiertos
• Home Connect
• Programa 1 hora
669 €



3VS5031BP
Blanco
• Cestillo Dúo cubiertos
• Home Connect
• Programa 1 hora
595 €

13 servicios

Libre instalación
45 cm ancho



3VN5360IA
Acero inox. antihuellas
• Tercera bandeja
• Home Connect
• Programa 1 hora
769 €



3VN5360BA
Blanco
• Tercera bandeja
• Home Connect
• Programa 1 hora
679 €



3VN4030IA
Acero inox. antihuellas
• Home Connect
• Programa 1 hora
645 €



3VN4030BA
Blanco
• Home Connect
• Programa 1 hora
565 €

10 servicios

Integrables
60 cm ancho



3VF6661SA
Panel acero antihuellas
• Tercera cesta Flex
• Cestillo Dúo cubiertos
• Home Connect
• Programa 1 hora
1.019 €



3VF6331DA
Panel acero antihuellas
• Puerta deslizante
• Tercera bandeja
• Home Connect
• Programa 1 hora
929 €



3VF5030DP
Panel acero antihuellas
• Puerta deslizante
• Cestillo Dúo cubiertos
• Home Connect
• Programa 1 hora
819 €



3VH5331NA
Panel negro
• Alto: 86,5 cm
• Tercera bandeja
• Home Connect
• Programa 1 hora
785 €



3VF5331NA
Panel negro
• Tercera bandeja
• Home Connect
• Programa 1 hora
729 €

13 servicios

14 servicios

13 servicios

14 servicios



3VF5011NP
Panel negro
• Cestillo Dúo cubiertos
• Home Connect
• Programa 1 hora
655 €



3VF5012NP
Panel negro
• Cestillo Dúo cubiertos
• Home Connect
• Programa 1 hora
605 €

12 servicios

Integrables
45 cm ancho



3VT5331DA
Panel acero antihuellas
• Puerta deslizante
• Tercera bandeja
• Home Connect
• Programa 1 hora
819 €



3VT4031NA
Panel negro
• Home Connect
• Programa 1 hora
569 €

10 servicios

Compacto
libre instalación



3VK311BC
Blanco
439 €

6 servicios

Combinados XXL NoFrost ExtraFresh



3KFC879AI
Cristal gris antracita
• Cajón ExtraFresco
1.815 €

3KFC879BI
Cristal blanco
• Cajón ExtraFresco
1.815 €

3KFC879NI
Cristal negro
• Cajón ExtraFresco
1.815 €

3KFE776XE
Acero antihuellas
• Cajón ExtraFresh
1.325 €

3KFE776WE
Blanco
• Cajón ExtraFresh
1.239 €

Serie Cristal XXL. 203 x 70 cm

XXL. 203 x 70 cm

Combinados NoFrost Fresh



3KFE561MI
Acero mate
• Cajón Fresh
799 €

3KFE561WI
Blanco
• Cajón Fresh
705 €

3KFE361MI
Acero mate
• Cajón Fresh
715 €

3KFE361WI
Blanco
• Cajón Fresh
675 €

186 x 60 cm

176 x 60 cm

Combinados NoFrost ExtraFresh



3KFC869AI
Cristal gris antracita
• Cajón ExtraFresco
1.705 €

3KFC869BI
Cristal blanco
• Cajón ExtraFresco
1.705 €

3KFC869NI
Cristal negro
• Cajón ExtraFresco
1.705 €

3KFD765AI
Cristal gris antracita
• Cajón ExtraFresh
1.395 €

3KFD765BI
Cristal blanco
• Cajón ExtraFresh
1.395 €

3KFD765NI
Cristal negro
• Cajón ExtraFresh
1.395 €

Serie Cristal. 203 x 60 cm



3KFD565AI
Cristal gris antracita
• Cajón ExtraFresco
1.315 €

3KFD565BI
Cristal blanco
• Cajón ExtraFresh
1.315 €

3KFD565NI
Cristal negro
• Cajón ExtraFresh
1.315 €

3KFD763GI
Acabado grafito
• Cajón ExtraFresh
1.155 €

3KFA864XI
Acero antihuellas
• Cajón ExtraFresco
1.695 €

3KFB864XE
Acero antihuellas
• Cajón ExtraFresco
1.369 €

3KFC868XI
Acero antihuellas
• Home Connect
• Cajón ExtraFresco
1.375 €

3KFC868WI
Blanco
• Cajón ExtraFresco
1.295 €

Serie Cristal. 186 x 60 cm

Serie Grafito.
203 x 60 cm

203 x 60 cm



3KFC867XI
Acero antihuellas
• Cajón ExtraFresco
1.295 €

3KFC867WI
Blanco
• Cajón ExtraFresco
1.249 €

3KFD763XE
Acero antihuellas
• Cajón ExtraFresh
1.075 €

3KFD763WE
Blanco
• Cajón ExtraFresh
985 €

3KFE763XI
Acero antihuellas
• Cajón ExtraFresh
955 €

3KFE763WI
Blanco
• Cajón ExtraFresh
855 €

203 x 60 cm



3KFB664XE
Acero antihuellas
• Cajón ExtraFresco
1.295 €

3KFC664XI
Acero antihuellas
• Cajón ExtraFresh
1.159 €

3KFC664WI
Blanco
• Cajón ExtraFresh
1.075 €

3KFD563XE
Acero antihuellas
• Cajón ExtraFresh
1.019 €

3KFD563WE
Blanco
• Cajón ExtraFresh
929 €

3KFE563XI
Acero antihuellas
• Cajón ExtraFresh
895 €

3KFE563WI
Blanco
• Cajón ExtraFresh
809 €

186 x 60 cm

Frigoríficos una puerta



3FCE568XE
Acero antihuellas
• Cajón ExtraFresh Comfort
1.095 €

ExtraFresh Comfort.
186 x 60 cm



3FCE563ME
Acero mate antihuellas
• Cajón ExtraFresh
965 €

ExtraFresh.
186 x 60 cm



3FCE563WE
Blanco
• Cajón ExtraFresh
869 €

*Dentro del rango de A a G. Para más información, consultar las tablas de información técnica o www.balay.es

Congeladores una puerta NoFrost



3GFE568XE
Acero antihuellas
• Tecnología NoFrost
• Zona DirectAccess
1.095 €

186 x 60 cm



3GFE564ME
Acero mate antihuellas
• Tecnología NoFrost
• Zona DirectAccess
989 €



3GFE563WE
Blanco
• Tecnología NoFrost
• Zona DirectAccess
889 €

*Dentro del rango de A a G. Para más información, consultar las tablas de información técnica o www.balay.es

Vinoteca integrable bajo encimera. Ancho 30 cm



3WUF073B
Negro
• Capacidad: 21 botellas
• Regulación de temperatura
• Electrónica táctil interior
955 €

82 x 30 cm

*Dentro del rango de A a G. Para más información, consultar las tablas de información técnica o www.balay.es

Frigorífico multipuerta XXL NoFrost



3KME592XI
Acero antihuellas
• Cajón ExtraFresco
• Electrónica táctil integrada en el tirador de la puerta
1.955 €

183 x 91 cm

Frigorífico americano XXL NoFrost



3FAE494XE
Acero antihuellas
• Electrónica táctil integrada en la puerta
• Dispensador agua, cubitos, hielo picado
2.419 €

179 x 91 cm

Precios de referencia.
*Dentro del rango de A a G. Para más información, consultar las tablas de información técnica o www.balay.es

Frío integrable XXL y XL



3KID967F
• Home Connect
• Tecnología NoFrost en el congelador
• Cajón ExtraFresh
1.759 €

Combinados XXL 194 x 71 cm



3KIE934F
• Home Connect
• Tecnología NoFrost en el congelador
• Cajón ExtraFresh
1.649 €



3KID834F
• Tecnología NoFrost en el congelador
• Cajón ExtraFresh
1.595 €

Combinado XL 194 x 56 cm

Frío integrable



3KID767F
• Tecnología NoFrost en el congelador
• Cajón ExtraFresh
1.485 €

Combinados 177,5 x 56 cm



3KIE734F
• Tecnología NoFrost en el congelador
• Cajón ExtraFresh
1.285 €



3KIE712F
• Tecnología NoFrost en el congelador
• Cajón Fresh
1.045 €



3KIE711S
• Cajón Fresh
855 €



3FID737S
• Frigorífico
• Cajón ExtraFresh
1.045 €

Una puerta. Combinación en pareja
177 x 56 cm



3FIE734S
• Frigorífico
• Cajón Fresh
965 €



3GIE737F
• Congelador
• Tecnología NoFrost
1.285 €



3FIE434S
• Frigorífico
• Cajón Fresh
745 €

Una puerta
122,5 x 60 cm



3KUE037S
• Frigorífico
• Home Connect
759 €

Bajo encimera. Combinación en pareja
82 x 60 cm



3GUE033F
• Congelador
• Tecnología NoFrost
• Home Connect
815 €

Precios de referencia.
*Dentro del rango de A a G. Para más información, consultar las tablas de información técnica o www.balay.es

Control Deslizante y función Vapor Plus



3HA5178N6
Cristal negro
• Clase A*
• Home Connect
• Puerta abatible
• Aqualisis. R Rails Comfort Plus 100% extraibles en 1 altura
1.109 €

Serie Cristal. Función Vapor Plus

Control Deslizante



3HB5888B6
Cristal blanco
• Clase A*
• Home Connect
• Puerta abatible
• Pirólisis/Aqualisis. R Rails Comfort Plus 100% extraibles en 1 altura
• Termosonda
895 €

Serie Cristal



3HB5888N6
Cristal negro
• Clase A*
• Home Connect
• Puerta abatible
• Pirólisis/Aqualisis. R Rails Comfort Plus 100% extraibles en 1 altura
• Termosonda
895 €

Serie Cristal

Control Táctil



3HB4821G2
Grafito
• Clase A*
• Puerta abatible
• Pirólisis/Aqualisis. R Rails Comfort 1 altura
715 €

Serie Grafito



3HB4821X2
Acero inoxidable
• Clase A*
• Puerta abatible
• Pirólisis/Aqualisis. R Rails Comfort 1 altura
675 €

Serie Acero

Control Comfort y función Vapor



3HA5748B2
Cristal blanco
• Clase A*
• Puerta abatible
• Pirólisis/Aqualisis. R Rails Comfort Plus 100% extraibles en 1 altura
785 €

Serie Cristal. Función Vapor



3HA5748N2
Cristal negro
• Clase A*
• Puerta abatible
• Pirólisis/Aqualisis. R Rails Comfort Plus 100% extraibles en 1 altura
785 €

Serie Cristal. Función Vapor



3HA4741X2
Acero inoxidable
• Clase A*
• Puerta abatible
• Pirólisis/Aqualisis. R Rails Comfort 1 altura
715 €

Serie Acero. Función Vapor



3HA4031X2
Acero inoxidable
• Clase A*
• Puerta abatible
• Aqualisis. R Rails Comfort 1 altura
525 €

Serie Acero. Función Vapor

Control Comfort



3HB5158A2
Cristal gris antracita
• Clase A*
• Puerta abatible
• Aqualisis. R Rails Comfort Plus 100% extraibles en 1 altura
595 €

Serie Cristal



3HB5158B2
Cristal blanco
• Clase A*
• Puerta abatible
• Aqualisis. R Rails Comfort Plus 100% extraibles en 1 altura
595 €

Serie Cristal



3HB5158N2
Cristal negro
• Clase A*
• Puerta abatible
• Aqualisis. R Rails Comfort Plus 100% extraibles en 1 altura
595 €

Serie Cristal



3HB4131G2
Grafito
• Clase A*
• Puerta abatible
• Aqualisis. R Rails Comfort 1 altura
525 €

Serie Grafito



3HB4841X2
Acero inoxidable
• Clase A*
• Puerta abatible
• Pirólisis/Aqualisis. R Rails Comfort 1 altura
655 €

Serie Acero



3HB413CX2
Acero inoxidable
• Clase A*
• Puerta extraible
• Aqualisis
579 €

Serie Acero



3HB4131X2
Acero inoxidable
• Clase A*
• Puerta abatible
• Aqualisis. R Rails Comfort 1 altura
469 €

Serie Acero



3HB4131B2
Blanco
• Clase A*
• Puerta abatible
• Aqualisis. R Rails Comfort 1 altura
469 €

Serie Grafito



3HB4131N2
Negro
• Clase A*
• Puerta abatible
• Aqualisis. R Rails Comfort 1 altura
469 €

Serie Grafito

Multifunción



3HB5000B2
Cristal blanco
• Clase A*
• Puerta abatible
• Gradas cromadas de fácil acceso
469 €

Serie Cristal



3HB5000N2
Cristal negro
• Clase A*
• Puerta abatible
• Gradas cromadas de fácil acceso
469 €

Serie Cristal



3HB4000X2
Acero inoxidable
• Clase A*
• Puerta abatible
• Gradas cromadas de fácil acceso
415 €

Serie Acero

Avisador paro de cocción



3HB2010X0
Acero inoxidable
• Clase A*
• Puerta abatible
• Gradas cromadas
369 €

Serie Acero



3HB2010B0
Blanco
• Clase A*
• Puerta abatible
• Gradas cromadas
345 €

Serie Acero

Hornos compactos Balay

Compactos con Microondas



3CW5179B2
Cristal blanco
• Puerta abatible
• Multifunción + Microondas
• Control Deslizante
• Aqualisis
909 €



3CW5179N2
Cristal negro
• Puerta abatible
• Multifunción + Microondas
• Control Deslizante
• Aqualisis
909 €

Serie Cristal

Compactos multifunción



3CB5878B6
Cristal blanco
• Clase A*
• Home Connect
• Puerta abatible
• Control Deslizante
• Pírolisis/Aqualisis
• Raliles Comfort Plus 100% extraíbles en 1 altura
999 €



3CB5878N6
Cristal negro
• Clase A*
• Home Connect
• Puerta abatible
• Control Deslizante
• Pírolisis/Aqualisis
• Raliles Comfort Plus 100% extraíbles en 1 altura
999 €



3CB5151B2
Cristal blanco
• Clase A*
• Puerta abatible
• Control Comfort
• Aqualisis
• Raliles Comfort en 1 altura
715 €



3CB5151N2
Cristal negro
• Clase A*
• Puerta abatible
• Control Comfort
• Aqualisis
• Raliles Comfort en 1 altura
715 €

Serie Cristal



3CB4130X2
Acero inoxidable
• Clase A*
• Puerta abatible
• Control Comfort
• Aqualisis
• Gradas cromadas de fácil acceso
635 €

Serie Acero

Microondas Balay

Integrables sin marco



3CG5175B2
Cristal blanco
• Electrónico
• Control Deslizante
• Grill 1.200 W
• Aqualisis
415 €



3CG5175N2
Cristal negro
• Electrónico
• Control Deslizante
• Grill 1.200 W
• Aqualisis
415 €

Serie Cristal. 25 litros



3CG5172A2
Cristal gris antracita
• Electrónico
• Control Deslizante
• Grill 1.000 W
• Aqualisis
335 €



3CG5172B2
Cristal blanco
• Electrónico
• Control Deslizante
• Grill 1.000 W
• Aqualisis
335 €



3CG5172N2
Cristal negro
• Electrónico
• Control Deslizante
• Grill 1.000 W
• Aqualisis
335 €



3CP5002N2
Cristal negro
• Aqualisis
295 €



3CG4172X2
Cristal negro/Acero inox.
• Electrónico
• Control Deslizante
• Grill 1.000 W
• Aqualisis
379 €

Serie Acero. 20 litros

Serie Cristal. 20 litros

Integrables con marco



3CG6142X3
Negro/Acero inox.
• Electrónico
• Grill 1.000 W
• Aqualisis
279 €



3CG6142B3
Blanco
• Electrónico
• Grill 1.000 W
• Aqualisis
249 €



3CG6112X3
Negro/Acero inox.
• Grill 1.000 W
• Aqualisis
225 €



3CG5142X3
Negro/Acero inox.
• Electrónico
• Grill 1.000 W
• Aqualisis
305 €

Serie Acero. Ancho especial 50 cm. 20 litros

Libre instalación



3WG3112X2
Negro
• Grill 1.000 W
• Aqualisis
139 €



3WG3112B0
Blanco
• Grill 1.000 W
• Aqualisis
139 €

20 litros

Placas inducción Balay

Placas con extractor integrado



3EB989LU
Biselada negra
Placa:
• Control Deslizante Balay
• Control temperatura aceite
FlexInducción
Extractor:
• Clase B*
• Potencia máx. extracc.**: 622 m³/h
1.945 €

FlexInducción. Ancho 80 cm.
Zona gigante 28 cm



3EB983ER
Terminación cristal
Placa:
• Control Táctil fácil uso
• Función Combi
Extractor:
• Clase B*
• Potencia máx. extracc.**: 622 m³/h
1.765 €

Ancho 80 cm. 2 zonas Combi



3EB963ER
Terminación cristal
Placa:
• Control Táctil fácil uso
• Función Combi
Extractor:
• Clase B*
• Potencia máx. extracc.**: 622 m³/h
1.585 €

Ancho 60 cm. 2 zonas Combi

Ancho 90 cm



3EB999LV
Biselada negra
• Control placa-campana/Home Connect
• Control Plus
• Control temperatura aceite
FlexInducción
1.439 €

Zona extra gigante 32 cm



3EB997LU
Biselada negra
• Control Deslizante Balay
• Control temperatura aceite
1.135 €

Ancho 80 y 70 cm



3EB980AV
Biselada gris antracita
• Control Deslizante Balay
• Control placa-campana/Home Connect
• Control Plus
• Control temperatura aceite
FlexInducción
1.379 €

Ancho 80 cm.
FlexInducción Total



3EB989LU
Biselada negra
• Control Deslizante Balay
• Control temperatura aceite
FlexInducción
879 €

Ancho 80 cm. FlexInducción.
Zona gigante 28 cm



3EB985LU
Biselada negra
• Control Deslizante Balay
• Control temperatura aceite
779 €

Ancho 80 cm.
Zona gigante 28 cm



3EB977LV
Biselada negra
• Control placa-campana/Home Connect
• Control Plus
• Control temperatura aceite
835 €

Ancho 70 cm. Zona
extra gigante 32 cm

Ancho 60 cm



3EB960AV
Biselada gris antracita
• Control placa-campana/Home Connect
• Control Plus
• Control temperatura aceite
1.105 €

FlexInducción Total



3EB969LU
Biselada negra
• Control Deslizante Balay
• Control temperatura aceite
735 €

FlexInducción.
Zona gigante 28 cm



3EB967AU
Biselada gris antracita
• Control Deslizante Balay
• Control temperatura aceite
785 €

Zona extra gigante 32 cm



3EB967LU
Biselada negra
• Control Deslizante Balay
• Control temperatura aceite
709 €



3EB967FR
Bisel delantero negro
• Control Táctil fácil uso
639 €



3EB965AU
Biselada gris antracita
• Control Deslizante Balay
• Control temperatura aceite
709 €



3EB965LU
Biselada negra
• Control Deslizante Balay
• Control temperatura aceite
619 €



3EB965WR
Terminación cristal blanco
• Control Táctil fácil uso
699 €



3EB965LR
Biselada negra
• Control Táctil fácil uso
579 €



3EB865AQ
Biselada gris antracita
• Control Deslizante Balay
619 €

Zona gigante 28 cm



3EB865FR
Bisel delantero negro
• Control Táctil fácil uso
505 €

Zona gigante 28 cm



3EB865XR
Marco inoxidable negro
• Control Táctil fácil uso
495 €



3EB864FR
Bisel delantero negro
• Control Táctil fácil uso
429 €

Zona 24 cm



3EB861FR
Bisel delantero negro
• Control Táctil fácil uso
475 €

4 zonas

Precios de referencia.
Para más información, consultar las [tablas de información técnica](#) o [www.balay.es](#)

Placas modulares Balay

Línea Profesional



3EB640LQ
Biselada
• Control Deslizante
• 40 cm ancho
1.625 €

Teppan Yaki



3EB939LQ
Biselada
• Control Deslizante
585 €

FlexInducción



3EB930LQ
Biselada
• Control Deslizante
475 €

Inducción



3EB730LQ
Biselada
• Control Deslizante
349 €

Vitrocéramica



3ETG632HB
Biselada
• Control Preciso llama
9 niveles
• Parrillas hierro fundido
• Autoencendido. GasStop
339 €

2 zonas gas



3ETG631HB
Biselada
• Control Preciso llama
9 niveles
• Parrillas hierro fundido
• Autoencendido. GasStop
315 €

Zona Wok

Precios de referencia.
*Dentro del rango A+++ a D. Para más información, consultar las [tablas de información técnica](#) o [www.balay.es](#)
**Todas las medidas de extracción y ruido han sido realizadas según normativa europea UNE/EN 61591 y UNE/EN 60704-3.

Precios de referencia.
Para más información, consultar las [tablas de información técnica](#) o [www.balay.es](#)

Placas vitrocerámicas Balay

Ancho 80 cm.
Zona 28 cm



3EB785LQ
Biselada
• Control Deslizante Balay
635 €

Zona 28 cm

Ancho 60 cm.
Zona 32 cm

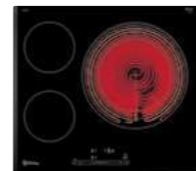

3EB767LQ
Biselada
• Control Deslizante Balay
439 €

Zona 32 cm

Ancho 60 cm



3EB765LQ
Biselada
• Control Deslizante Balay
379 €

Zona 28 cm



3EB715LR
Bisel delantero
• Control Táctil fácil uso
325 €



3EB715XR
Marco inoxidable
• Control Táctil fácil uso
319 €



3EB715ER
Terminación cristal
• Control Táctil fácil uso
295 €



3EB714LR
Bisel delantero
• Control Táctil fácil uso
285 €

Zona 23 cm



3EB721LR
Biselada
• Control Táctil fácil uso
309 €

4 zonas



3EB720LR
Bisel delantero
• Control Táctil fácil uso
289 €



3EB720XR
Marco inoxidable
• Control Táctil fácil uso
295 €

Placas gas Balay

Cristal



3ETG676HB
Butano
• Control Preciso llama 9 niveles
• Parrillas hierro fundido
• Autoencendido. GasStop
569 €



3ETG663HB
Butano
• Control Preciso llama 9 niveles
• Parrillas hierro fundido
• Autoencendido. GasStop
429 €



3ETG663HN
Gas natural
• Control Preciso llama 9 niveles
• Parrillas hierro fundido
• Autoencendido. GasStop
429 €



3ETG563HB
Butano
• Parrillas hierro fundido
• Autoencendido. GasStop
369 €

Ancho 75 cm. 5 zonas

Ancho 60 cm. 3 zonas



3ETG664HB
Butano
• Control Preciso llama 9 niveles
• Parrillas hierro fundido
• Autoencendido. GasStop
449 €



3ETG564HB
Butano
• Parrillas hierro fundido
• Autoencendido. GasStop
389 €



3ETG464MB
Butano
• Parrillas esmaltadas
• Autoencendido. GasStop
295 €



3ETG667HB
Butano
• Control Preciso llama 9 niveles
• Parrillas hierro fundido
• Autoencendido. GasStop
545 €

Ancho 60 cm. 4 zonas

Gas Mixta. Ancho 60 cm. 4 zonas

Acero inoxidable



3ETX576HB
Butano
• Parrillas hierro fundido
• Autoencendido. GasStop
395 €

Ancho 75 cm. 5 zonas



3ETX563HB
Butano
• Parrillas hierro fundido
• Autoencendido. GasStop
269 €

Ancho 60 cm. 3 zonas



3ETX463MB
Butano
• Parrillas esmaltadas
• Autoencendido. GasStop
209 €



3ETX565HB
Butano
• Parrillas hierro fundido
• Autoencendido. GasStop
295 €

Ancho 60 cm. 4 zonas



3ETX464MB
Butano
• Parrillas esmaltadas
• Autoencendido. GasStop
209 €

Menaje Balay

Menaje



3PA0028X
• Paellera Balay
• Base 28 cm.
• Boca 32 cm
70 €



HZ390240
• Paellera zona extra gigante de 32 cm
• Base 31 cm.
• Boca 40 cm
115 €

Menaje Balay para placas



HEZ390250
• Sartén
• Base 28 cm.
• Boca 34 cm
105 €



HEZ390230
• Sartén
• Base 21 cm.
• Boca 26 cm
70 €



HEZ390220
• Sartén
• Base 19 cm.
• Boca 24 cm
65 €



HEZ390210
• Sartén
• Base 15 cm.
• Boca 20 cm
50 €

Menaje para placas con Control de temperatura del aceite



3AB39512
• Plancha Teppan Yaki
• Superficie útil: 38 x 21 cm
250 €



3AB39522
• Grill
• Superficie útil: 37 x 17 cm
199 €



HEZ390011
• Fuente de asado
• Superficie útil: 30 x 22 cm
169 €



HEZ390012
• Accesorio rejilla para fuente HEZ390011
79 €

Menaje para placas FlexInducción

Decorativas pared. Diseño piramidal

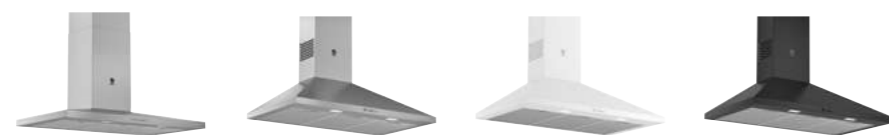

3BC697EX

Acero inoxidable
 • Clase B*
 • Potencia máx. extracc.**: 782 m³/h
 • Iluminación LED
459 €

3BC696MX

Acero inoxidable
 • Clase A*
 • Potencia máx. extracc.**: 626 m³/h
 • Iluminación LED
305 €

3BC696MB

Blanco
 • Clase A*
 • Potencia máx. extracc.**: 626 m³/h
 • Iluminación LED
295 €

3BC696MN

Negro
 • Clase A*
 • Potencia máx. extracc.**: 626 m³/h
 • Iluminación LED
295 €

Ancho 90 cm



3BC677EX

Acero inoxidable
 • Clase B*
 • Potencia máx. extracc.**: 782 m³/h
 • Iluminación LED
439 €

3BC676MX

Acero inoxidable
 • Clase A*
 • Potencia máx. extracc.**: 626 m³/h
 • Iluminación LED
289 €

3BC666MX

Acero inoxidable
 • Clase A*
 • Potencia máx. extracc.**: 597 m³/h
 • Iluminación LED
265 €

3BC666MB

Blanco
 • Clase A*
 • Potencia máx. extracc.**: 597 m³/h
 • Iluminación LED
265 €

3BC663MX

Acero inoxidable
 • Clase D*
 • Potencia máx. extracc.**: 380 m³/h
 • Iluminación LED
215 €

Ancho 75 cm

Ancho 60 cm

*Dentro del rango A+++ a D. Para más información, consultar las [tablas de información técnica](#) o [www.balay.es](#)

Campanas decorativas integrables



3BD997GN

Negro
 • Clase B*
 • Potencia máx. extracc.**: 749 m³/h
 • Iluminación LED
645 €

3BD896MN

Negro
 • Clase A*
 • Potencia máx. extracc.**: 620 m³/h
 • Iluminación LED
535 €

3BD896MX

Acero inoxidable
 • Clase A*
 • Potencia máx. extracc.**: 620 m³/h
 • Iluminación LED
535 €

3BD967GN

Negro
 • Clase B*
 • Potencia máx. extracc.**: 749 m³/h
 • Iluminación LED
585 €

3BD866MN

Negro
 • Clase A*
 • Potencia máx. extracc.**: 620 m³/h
 • Iluminación LED
449 €

3BD866MX

Acero inoxidable
 • Clase A*
 • Potencia máx. extracc.**: 620 m³/h
 • Iluminación LED
449 €

Ancho 90 cm

Ancho 60 cm

*Dentro del rango A+++ a D. Para más información, consultar las [tablas de información técnica](#) o [www.balay.es](#)

Módulos de integración

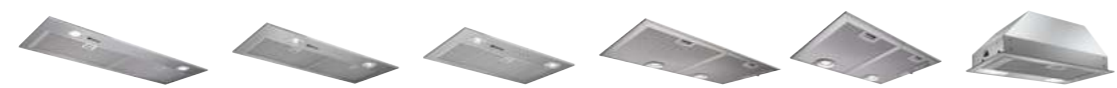

3BF859XP

Acero inoxidable
 • Clase C*
 • Ancho: 86 cm
 • Potencia máx. extracc.**: 790 m³/h
 • Iluminación LED
535 €

3BF277EX

Acero inoxidable
 • Clase C*
 • Ancho: 70 cm
 • Potencia máx. extracc.**: 695 m³/h
 • Iluminación LED
475 €

3BF267EX

Acero inoxidable
 • Clase C*
 • Ancho: 52 cm
 • Potencia máx. extracc.**: 620 m³/h
 • Iluminación LED
405 €

3BF276NX

Gris metalizado
 • Clase C*
 • Ancho: 73 cm
 • Potencia máx. extracc.**: 638 m³/h
 • Iluminación LED
315 €

3BF266NX

Gris metalizado
 • Clase C*
 • Ancho: 53 cm
 • Potencia máx. extracc.**: 618 m³/h
 • Iluminación LED
279 €

3BF263NX

Gris metalizado
 • Clase D*
 • Ancho: 53 cm
 • Potencia máx. extracc.**: 300 m³/h
 • Iluminación LED
175 €

*Dentro del rango A+++ a D. Para más información, consultar las [tablas de información técnica](#) o [www.balay.es](#)

Precios de referencia.

Telescópicas



3BT267MX

Acero inoxidable
 • Clase A*
 • Potencia máx. extracc.**: 728 m³/h
 • Iluminación LED
449 €

3BT294MX

Acero inoxidable
 • Clase C*
 • Potencia máx. extracc.**: 383 m³/h
 • Iluminación LED
325 €

3BT264MX

Acero inoxidable
 • Clase B*
 • Potencia máx. extracc.**: 387 m³/h
 • Iluminación LED
249 €

Ancho 60 cm

Ancho 90 cm

Ancho 60 cm



3BT263MX

Acero inoxidable
 • Clase D*
 • Potencia máx. extracc.**: 360 m³/h
 • Iluminación LED
175 €

3BT263MB

Blanco
 • Clase D*
 • Potencia máx. extracc.**: 360 m³/h
 • Iluminación LED
175 €

3BT263MN

Negro
 • Clase D*
 • Potencia máx. extracc.**: 360 m³/h
 • Iluminación LED
175 €

3BT262MX

Acero inoxidable
 • Clase D*
 • Potencia máx. extracc.**: 304 m³/h
 • Iluminación LED
129 €

3BT262MB

Blanco
 • Clase D*
 • Potencia máx. extracc.**: 304 m³/h
 • Iluminación LED
129 €

Ancho 60 cm

*Dentro del rango A+++ a D. Para más información, consultar las [tablas de información técnica](#) o [www.balay.es](#)

Convencionales



3BH263MX

Acero inoxidable
 • Clase D*
 • Potencia máx. extracc.**: 350 m³/h
 • Iluminación LED
209 €

3BH263MB

Blanco
 • Clase D*
 • Potencia máx. extracc.**: 350 m³/h
 • Iluminación LED
179 €

3BH262MXX

Acero inoxidable
 • Clase D*
 • Potencia máx. extracc.**: 250 m³/h
 • Iluminación LED
165 €

3BH262MBX

Blanco
 • Clase D*
 • Potencia máx. extracc.**: 250 m³/h
 • Iluminación LED
129 €

Ancho 60 cm

*Dentro del rango A+++ a D. Para más información, consultar las [tablas de información técnica](#) o [www.balay.es](#)

Precios de referencia.



Lavado

- [Lavadora con Home Connect](#)
- [Lavadoras con Programa Plancha](#)
- [Lavadoras con tapa desmontable](#)
- [Lavadoras-secadoras](#)
- [Lavadoras integrables](#)
- [Lavadoras-secadoras integrables](#)
- [Modo Demo](#)

Lavadoras Balay con Programa Plancha

Balay trabaja desde hace años en el desarrollo de nuevas prestaciones para sus lavadoras. Con su continua innovación, tiene como objetivo encontrar soluciones que faciliten la vida de sus usuarios en las tareas domésticas del día a día.

NUEVO

Porque sabemos lo importante que es para ti la **comodidad y el ahorro de tiempo**, la mayoría de los modelos de la nueva gama de lavadoras incorporan el **Programa Plancha**; un programa que facilita el planchado o incluso elimina la necesidad de planchar en muchos casos. En tan solo 20 minutos y, ¡con un mínimo consumo de agua y energía!

¿La primera lavadora que plancha? ¡Casi!



El **Programa Plancha** a diferencia de los programas tradicionales de lavado, es un programa de planchado para la colada seca que reduce las arrugas usando la **tecnología del vapor**.

El vapor impregna la ropa suavizando las fibras de forma visible y así se reducen las arrugas de la ropa seca hasta en un 50%*.

Este programa permite hasta una carga de **1,5 kg de ropa**, o lo que es lo mismo, un peso equivalente a unas 5 camisas aproximadamente pero, dependiendo del tipo de prenda y del tejido, se pueden tratar muchas más.

Además, para **la mayoría de los programas Balay se puede elegir la función Menos plancha**: un proceso especial de centrifugado con ahuecado de las prendas en la fase final que, junto con un bajo número de revoluciones, consigue reducir la generación de arrugas en las prendas.

*Prueba Nº E-0323-PT-22 del Deutschen Institute für Textil- und Faserforschung Denkendorf (DITF) del 12.07.22, relacionada con la reducción de arrugas en prendas de algodón (camisetas y camisas de vestir) en el Programa Plancha según DIN EN ISO 15487 en comparación con textiles no tratados con el Programa Plancha.

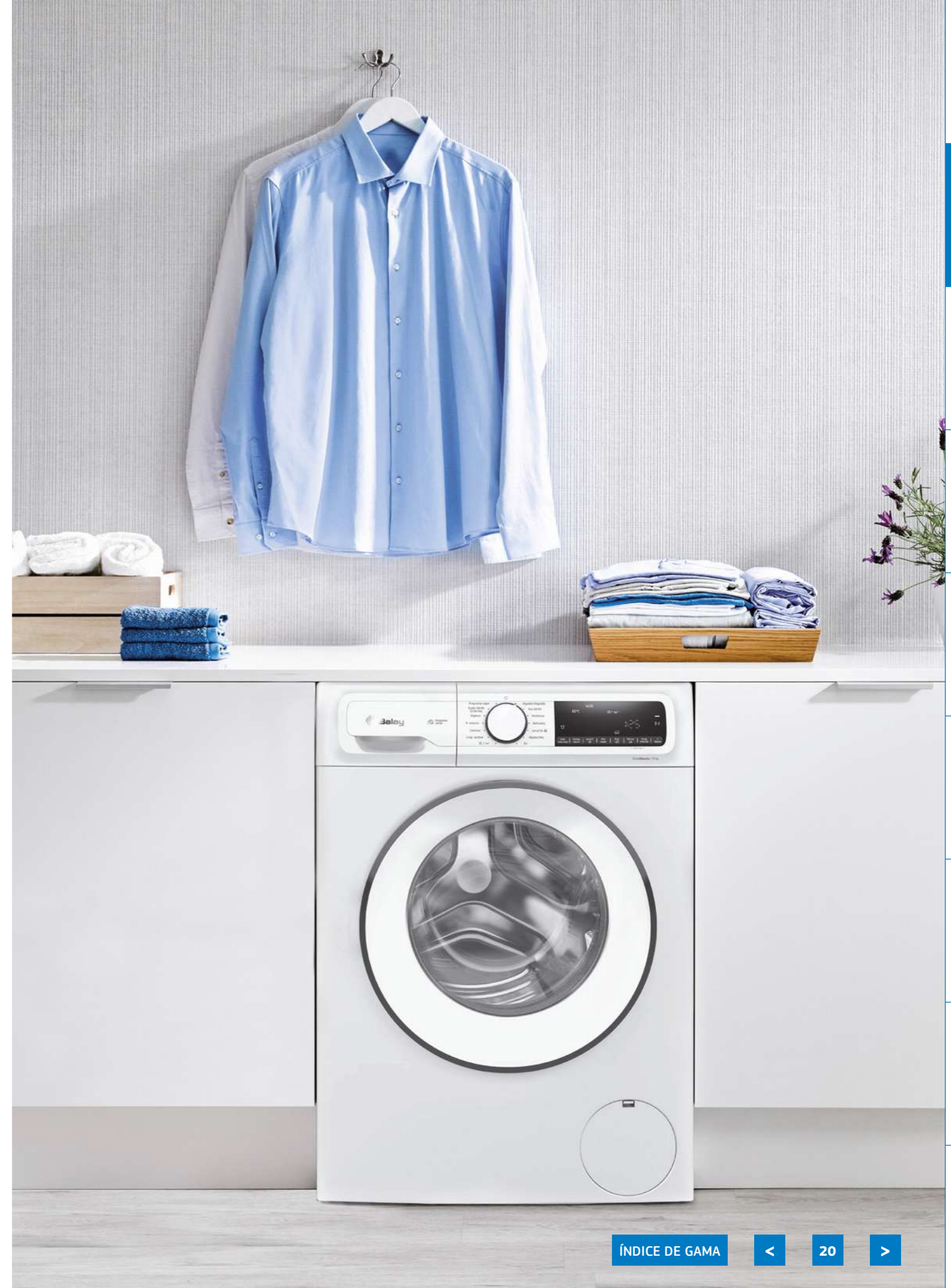

Cuidamos de ti, y de tu ropa

Las lavadoras Balay, a través de diferentes tecnologías, ofrecen tratamientos especiales, **para las prendas con manchas más difíciles, cuidando al máximo los tejidos**. Gracias a estas opciones se consigue una mayor **flexibilidad y comodidad**. Además, la práctica totalidad de la nueva gama de lavado incluye un tambor muy especial con un diseño único y patentado: el **Tambor VarioSoft**. Un tambor que lava de forma suave y eficaz toda la ropa, sin estirar, arrugar o dañar las prendas.

Función pretratar tejidos

Esta función ofrece dos tratamientos previos al lavado para abordar manchas difíciles. Esto ayuda a garantizar una limpieza más efectiva y completa, prolongando la vida útil de la ropa y manteniéndola en óptimas condiciones.



• **Prelavado:** un lavado previo rápido de 20 minutos antes de iniciar el programa de lavado seleccionado. Ideal para prendas con bastante suciedad.



• **Remojado:** el tambor de la lavadora se mueve durante un periodo de tiempo prolongado simulando un lavado a mano. **Como los de toda la vida, pero mucho más cómodo**. Esta función ayuda a eliminar la suciedad más incrustada. El programa de lavado principal empezará 15 minutos después, así, se podrán añadir a la colada todas esas prendas que no necesitan ser pretratadas.

Función tratamiento antimanchas



Se pueden elegir hasta 4 **tratamientos de manchas específicas** como las de vino o aceite. Al seleccionar el tipo de mancha la lavadora ajustará los parámetros de lavado, como la temperatura del agua, la velocidad de rotación del tambor y la duración del ciclo para maximizar la eficacia en la eliminación de esa mancha específica sin dañar el tejido.

Tambor VarioSoft con iluminación LED en el interior

Balay consigue una limpieza exhaustiva y delicada de las prendas gracias al exclusivo y patentado diseño del **Tambor VarioSoft**.

Su diseño en forma de gota protege y cuida hasta las prendas más delicadas. Además, sus palas asimétricas giran suavemente la ropa hacia el centro, independientemente de la dirección de rotación, consiguiendo un mayor arrastre y una mejor distribución del agua.

Y para que ninguna prenda quede olvidada dentro de la lavadora, algunos modelos cuentan con **iluminación LED** en el interior del tambor.



AutoDosificación:

Máximo cuidado y ahorro

NUEVO

Con los modelos con **AutoDosificación** de Balay, **rellenar el detergente y suavizante en cada lavado ya no será una preocupación**, porque será la propia lavadora la que ajustará la cantidad necesaria para cada colada. Y esa tranquilidad **llega a la gama de lavadoras-secadoras**, ya que esta prestación también estará disponible.



Comodidad a grandes dosis



En una lavadora Balay con **AutoDosificación** cabe 1 litro de detergente, medio litro de suavizante y una cantidad enorme de comodidad. La comodidad de llenar el cajetín una vez y no tener que volver a hacerlo durante **más de 1 mes**.

Además, con el programa **Automático** la lavadora ajusta los parámetros de lavado automáticamente en función de la cantidad de ropa, tipo de tejido y grado de suciedad de las prendas. ¡Solo hay que pulsar la tecla de Inicio y listo!

Y cuando hay que utilizar un detergente en polvo o específico para prendas delicadas u oscuras, se puede dosificar manualmente en un compartimento especial del cajetín.

Cuidado: máximo respeto por la colada y la piel

Al usar solo la cantidad justa de detergente y suavizante, no quedan residuos de productos químicos en la ropa, por lo que se evita el riesgo de alergias, **cuidando al máximo la piel**.

Además, como el número de aclarados se reduce, el desgaste de la ropa es menor, y **los tejidos permanecen impecables** durante más tiempo.

Ahorro de agua, detergente y trabajo!

Ahorra
hasta un
38%* de
detergente

Cuando se echa el detergente manualmente, se suele poner más del necesario. Sin embargo, la **AutoDosificación** emplea la cantidad justa de detergente en cada lavado, por lo que no se genera exceso de espuma y se reduce el número de aclarados, consiguiendo **ahorrar agua y detergente** colada tras colada.



*Ahorro medio de detergente líquido al comparar la tecnología de AutoDosificación con una dosificación manual. Estudio realizado por International Journal of Consumer Studies 38 (2014), 265 f, basado en los hábitos de consumo de ciudadanos de la Unión Europea.

Mínimo ruido, máxima durabilidad...

Ssshhhh... Está centrifugando

Balay consigue una potencia sonora A en casi toda la gama. Lo has oído bien: ¡potencia sonora A! Esto es posible gracias a un diseño especial que minimiza la resonancia y el ruido generado por el movimiento interno de los componentes, y por otro lado al uso de motores y sensores de última generación.

Motor ExtraSilencio



Con la nueva gama de Balay, todos los modelos de lavadoras y lavadoras-secadoras Balay están equipadas con el exclusivo motor ExtraSilencio, un motor sin escobillas con tecnología Inverter de bajo consumo, que reduce el desgaste. Así, se evita la pérdida de energía de la lavadora, reduciendo el ruido y aumentando su vida útil.



Balay ofrece una garantía total de 10 años, que incluye desplazamiento, piezas y mano de obra, en los motores de todos los modelos ExtraSilencio.

Paneles Antivibración



El inteligente diseño de las lavadoras Balay presenta un bajorrelieve muy especial en los paneles laterales que absorbe las vibraciones y reduce aún más el ruido.

Control de desequilibrios: Sensor 3G

Este sensor corrige el posible descentramiento causado por una distribución incorrecta en la carga del tambor. Así, Balay garantiza las máximas revoluciones seleccionadas para el centrifugado, reduciendo las vibraciones y el nivel de ruido.



...con el menor consumo de energía y de agua

NUEVO

Balay optimiza los consumos, ofreciendo en toda la gama de lavado la mejor clasificación energética: la A*. Su capacidad de carga, desde 7 hasta 10 kilos de ropa, hace que se puedan lavar más de 40 camisas en una sola colada o incluso prendas grandes como edredones, cortinas, etc. Adaptándose a todas las necesidades, permitiendo que la colada esté lista de una sola vez.



10kg
de ropa

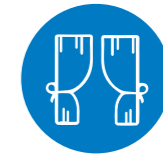

Tecnología AquaControl Plus: ahorra agua incluso en pequeñas cargas



Esta tecnología, presente en la casi totalidad de la gama, consigue los mejores resultados con el mínimo consumo de agua.

Automáticamente, se calcula la cantidad de agua exacta que es necesaria para cada lavado en función de cada programa y tipo de tejido, y gracias a la detección precisa de la carga de ropa se ajustan los parámetros de lavado a la cantidad de ropa que se desee lavar en cada colada. Además, gracias a la estructura y diseño del Tambor VarioSoft, con sus palas asimétricas, consigue un mayor arrastre y una mejor distribución del agua.

De esta manera se alcanza una relación lineal entre carga y consumo. Es decir, que si solo se lava la mitad de carga, ¡se gasta la mitad de agua!

Soluciones Balay para ahorrar más

• Programación diferida

Permite elegir la hora de finalización del programa para tener la colada lista cuando se necesite, pudiendo tener en cuenta las horas de menor coste de energía según la tarifa de cada hogar.

• Doble entrada de agua bitérmica

Permite conectar la lavadora a la toma de agua caliente directamente y así ahorrar energía.

• Aviso de sobredosificación de detergente



Porque echar más detergente no significa lavar mejor, el sistema de Reconocimiento de exceso de espuma avisa cuando se produce una sobredosificación de detergente. Así, se podrá reducir la cantidad en el siguiente lavado, ahorrando detergente, agua y tiempo.

*Dentro del rango de A a G. Información de etiquetado energético según el Reglamento (UE) nº 2017/1369 del Parlamento Europeo y del Consejo y el Reglamento Delegado (UE) nº 2019/2014 de la Comisión. Para más información, consultar las tablas de información técnica o www.balay.es

Lavadoras Balay con tapa desmontable

A la altura de todas las cocinas

En Balay sabemos que un alto porcentaje de las instalaciones de lavadoras son en la cocina, pero cada cocina es diferente y las medidas tienen que ser adaptadas a las necesidades de cada usuario. Por eso, Balay ofrece modelos de lavadoras con tapa desmontable que pueden ser instaladas en huecos de 82 cm o más.



Fácil limpieza y máxima seguridad

fácil limpieza



La limpieza del interior de la lavadora es una tarea que tiene una gran importancia. Con un correcto mantenimiento, se consigue mantener la calidad del lavado evitando que se transfiera la suciedad a las prendas, evitar los malos olores y prolongar la vida útil de la lavadora.

¡Balay te facilita enormemente esta tarea!

Programa de limpieza del tambor con indicador luminoso

Sin carga y con agua a 90 °C se limpiará la cubeta, el tambor y las tuberías. Además, se eliminará cualquier mal olor y sirve como puesta a punto cuando se está un tiempo sin utilizar la lavadora.

Gracias al indicador luminoso, no será necesario saber cuándo es el momento de limpiar la lavadora, puesto que la lavadora Balay te avisará del momento adecuado para realizar la limpieza.

Cubeta Autolimpiante

El especial diseño de la cubeta impide que se acumulen restos de detergente. Gracias a su función de autolimpieza, con un sistema de orificios en la parte superior, facilitará el mantenimiento de la lavadora. De esta manera, se mantiene el compartimento de la cubeta limpio y libre de residuos. Esto no solo mejora la eficiencia del lavado, sino que también ayuda a prevenir olores desagradables.

Protección múltiple de agua

Las lavadoras Balay disponen de un sistema de seguridad para posibles fugas de agua. En caso de detectarse una anomalía en el funcionamiento, se corta automáticamente la entrada de agua y la puerta del aparato se bloquea. De esta manera se evita un posible desbordamiento.



Display LED táctil de gran tamaño muy fácil de usar...

...y con muchas opciones

Programas Balay

Programa Plancha

NUEVO



Trata las prendas secas con vapor **facilitando el planchado**, incluso eliminando la necesidad de planchar en muchos casos.

Programas automáticos

Programas exclusivos de las lavadoras con **AutoDosificación**. Detecta automáticamente el grado de suciedad y el tipo de tejido, adaptando la dosificación de detergente y revoluciones.

- **Automático:** para tejidos resistentes. Lava a 35-40 °C hasta 6 kg de ropa.
- **Automático delicado:** para tejidos delicados. Lava a 25-30 °C hasta 3,5 kg de ropa.

Programas rápidos

- **Súper rápido 15/30 min:** para 2/3,5 kg de prendas con un ligero grado de suciedad. En un solo programa se puede elegir la opción de 30 o 15 min, pulsando la función Más rápido.
- **Rápido/Mix:** adecuado para lavar a 40 °C una carga mixta de prendas de algodón y tejidos sintéticos de hasta 4 kg.

Otros programas especiales

- **Higiene:** mantiene la temperatura constante durante todo el lavado y aclara con un alto nivel de agua, eliminando el 99,99% de gérmenes y bacterias sin necesidad de utilizar aditivos desinfectantes. Indicado para las pieles más sensibles, como incluso la de los bebés.
- **Ropa oscura:** perfecto para el lavado de tejidos oscuros de algodón, pantalones vaqueros o tejidos sintéticos.
- **Camisas:** hasta 2 kg de camisas con un centrifugado a bajas revoluciones para evitar arrugas.
- **Microfibras:** ideal para prendas deportivas. Aumenta la temperatura para maximizar la higiene y realiza un centrifugado especial.
- **Ropa impermeable:** para lavar tejidos de exterior con tecnología de membrana y acabado hidrófugo. Adecuado para emplear un producto impermeabilizador apto para la lavadora.
- **Edredones:** permite lavar tanto rellenos de plumas como de microfibras, con una carga máxima recomendada de 2 y 2,5 kg, respectivamente.
- **Limpieza del tambor:** perfecto para eliminar olores o para una puesta a punto de la lavadora tras un largo periodo en desuso o simplemente para un correcto mantenimiento.

Funciones Balay

- **Selección de temperatura y reducción de centrifugado:** es posible ajustar la temperatura de lavado en todos los programas y también adaptar la velocidad de centrifugado hasta un mínimo de 400 r.p.m., incluso cancelar las revoluciones del último ciclo.
- **Menos plancha:** se puede **reducir considerablemente la producción de arrugas en las prendas** durante el lavado gracias al proceso especial de centrifugado con ahuecado de las prendas en la fase final y al bajo número de revoluciones.

¿Prendas olvidadas? Pausa+carga:



Se acabaron los olvidos: casi todos los modelos permiten añadir prendas olvidadas de cualquier tamaño durante el lavado.

- **Más rápido:** las lavadoras Balay **permiten reducir el tiempo de lavado a más de la mitad** en la mayoría de los programas. Válido para la mitad de carga del programa seleccionado.

- **Nocturno:** con el modo nocturno, se desactivan las señales acústicas y el aparato se adapta para un funcionamiento silencioso por ejemplo mediante una velocidad reducida del centrifugado final.

- **Programación diferida:** permite elegir cuándo se quiere tener la ropa lavada con hasta **24 horas de antelación**. Así, se consigue un importante **ahorro de energía**. Ajustando el funcionamiento de la lavadora a las horas más convenientes para cada hogar.

- **Control a través del móvil:** activar la lavadora a distancia, programarla cuando el consumo es menor, recibir notificaciones y mucho más se puede hacer gracias a la **App Home Connect***.

- **Pretratar tejidos:** con las lavadoras Balay se pueden utilizar tratamientos previos al lavado para conseguir limpiar hasta las manchas en las prendas más complicadas.

Prelavado: un lavado previo rápido de 20 minutos antes de iniciar el programa de lavado seleccionado. Ideal para prendas con bastante suciedad.

Remojado: el tambor de la lavadora se mueve durante un periodo de tiempo prolongado simulando un lavado a mano. Esta función ayuda a eliminar la suciedad más incrustada.

- **Tratamiento antimanchas:** ayuda a eliminar manchas específicas como las de vino o aceite, ajustando los parámetros de lavado para eliminar de manera más eficaz ese tipo de mancha sin dañar el tejido.

*Más información en [página 6](#).

Lavadoras-secadoras

Además de todas las prestaciones de la gama de lavado, las lavadoras-secadoras de Balay, tienen la función de secado. Simplificando la colada mientras se ahorra tiempo y esfuerzo.

La mejor tecnología de lavado

AutoDosificación

NUEVO

Balay incorpora en la gama de lavadoras-secadoras la tecnología de **AutoDosificación**: ahorro de agua, detergente ¡y trabajo!

Menor consumo de agua y energía



Con la Tecnología AquaControl Plus **se ahorra agua incluso en pequeñas cargas**. Además se consigue optimizar los consumos, alcanzando hasta una **clasificación energética A en lavado**.

Programación diferida

¡Balay te lo pone fácil! Con la programación diferida se consigue un **gran ahorro de energía**, ya que se puede programar la colada con antelación, hasta 24 horas, para que se lave a las horas más convenientes de cada hogar.

Programa Plancha

NUEVO



Trata las prendas secas con vapor facilitando el planchado, incluso eliminando la necesidad de planchar en muchos casos.

Tambor VarioSoft

Un tambor que lava de forma suave y eficaz toda la ropa, mediante la distribución eficiente del agua. Y, claro, sin estirar, arrugar o dañar las prendas. Además, algunos modelos llevan iluminación LED.

Mínimo ruido y máxima durabilidad



Todos los modelos incorporan el motor Extra**Silencio** y se consigue una reducción de ruido adicional gracias a los paneles laterales antivibración y al Sensor 3G que controla los desequilibrios.



Balay ofrece una **garantía total de 10 años**, que incluye desplazamiento, piezas y mano de obra, **en los motores de todos los modelos ExtraSilencio**.

Con el mejor secado

• Lava y seca hasta 6 kg de una sola vez

NUEVO

10,5/6 kg

Tienen una capacidad de lavado de hasta 10,5 kg de ropa. Y son capaces de lavar y secar a la vez hasta 6 kg, sin esperas, seleccionando un programa de lavado más secado.

• Sensores de humedad

Detectan automáticamente cuándo debe terminar el secado en función de la humedad existente. Así, se consigue un mayor cuidado de la ropa, finalizando el programa cuando está lista.

• Sistema de protección antiarrugas

Tras los 15 minutos posteriores a la finalización del ciclo de secado, se inicia automáticamente una fase de protección antiarrugas. En ella, la ropa continuará moviéndose en el interior del tambor durante 30 minutos para evitar que se apelmace y se produzcan arrugas.

• Condensador autolimpiante

La limpieza de las pelusas del condensador es totalmente automática y sin esfuerzo, reutilizando el agua condensada del ciclo de secado. Asegurando así, que la eficiencia energética se mantenga durante la vida útil de la secadora.



Programas y funciones



Además de algunos programas especiales de lavado como **Programa Plancha**, **Higiene** y programas automáticos o funciones como **Menos plancha**, **función Pausa+carga**, o la **función más rápido** las lavadoras-secadoras también tienen programas y funciones especiales de secado:

Programas rápidos

Super rápido 15' / Lava+seca 60 min. Lava y seca pequeñas cantidades de prendas de algodón, lino, tejidos sintéticos o mixtos con poca suciedad ahorrando tiempo. Tras un lavado súper rápido de unos 15 minutos, al seleccionar la opción secar, comenzará un proceso de secado de 45 minutos. Así, la ropa limpia y seca en solo 60 minutos.

Secar intensivo

Para secar prendas de algodón, lino o tejidos más resistentes permitiendo temperaturas más altas, sin riesgo de ser dañadas gracias al control permanente del grado de secado con los sensores de humedad.

Secar delicado

Programa a baja temperatura, para aquellas prendas que requieran un secado más suave.

Mi tiempo

Selección manual del tiempo de secado deseado. Al seleccionar el programa, se mostrará un tiempo de 20 minutos, ampliable hasta un máximo de 120 minutos de tiempo de secado.

Ajuste de secado: un tipo de secado para cada ocasión

Permite aumentar el grado de secado de la ropa, para adaptarse a las condiciones deseadas. Hay 3 niveles:

- **Seco plancha**: para facilitar el planchado en la colada.
- **Seco armario**: para prendas de una sola capa que no necesitan ser planchadas.
- **Extra seco**: para prendas gruesas de varias capas que se secan con dificultad.

Integración Balay

Balay ofrece una amplia gama tanto de lavadoras como de lavadoras-secadoras integrables. Todas ellas incorporan multitud de programas y funciones, así como las mismas prestaciones que cualquier otra lavadora o lavadora-secadora de libre instalación.

Poseen una amplia selección de programas y funciones, como los programas Ropa oscura o Súper rápido 15 min, o la función Pausa+carga, entre otros muchos. Pero cuando se cierra la puerta del mueble desaparecen de la vista, dejando todo el protagonismo al diseño de la cocina.



Instalación: la simplicidad del Sistema Cardan

fácil instalación



Este sistema permite regular las patas traseras desde la parte frontal de la lavadora o lavadora-secadora; con esto, la instalación puede realizarse de forma más rápida y sencilla, en cualquier profundidad de zócalo de hasta 60 mm.

Posibilidad de fijación de la puerta del mueble a izquierda o a derecha

Todos los modelos de lavadoras y lavadoras-secadoras integrables permiten que la puerta del mueble pueda fijarse tanto a la izquierda como a la derecha, para una versatilidad total a la hora de realizar la instalación.

Gran capacidad

8 kg

Lavadoras con hasta 8 kg de capacidad
Para coladas con prendas de gran tamaño

Las lavadoras integrables de Balay cuentan con hasta 8 kg de capacidad para poder lavar desde pequeñas cantidades de ropa hasta prendas de dimensiones más grandes.

7/4 kg

Lavadoras-secadoras con 7/4 kg de capacidad de lavado/secado.
Lava y seca 4 kg de ropa de una vez

Las lavadoras-secadoras integrables de Balay permiten lavar hasta 7 kg de prendas y, además, ofrecen la posibilidad de lavar y secar de forma ininterrumpida 4 kg de ropa, gracias a la opción de seleccionar conjuntamente un programa de lavado más secado.

Las mejores prestaciones

Display LED

Todos los modelos incluyen display LED con indicador de carga, tiempo restante y fin diferido hasta 24 horas.

Iluminación LED en el interior del tambor

La iluminación interior LED del tambor es ideal para no olvidar dentro ni una sola prenda.

Sensor de desequilibrios 3G

Para corregir la posible distribución irregular de la ropa en el interior del tambor.

AquaControl Plus: mínimo consumo de agua

Sistema que ajusta la entrada de agua en función del nivel de carga.

La lavadora detecta con gran precisión la carga de ropa, ajustando todos los parámetros de lavado, adaptando el consumo de agua según la cantidad de carga.



Lavadora con Home Connect y AutoDosificación. 9 kg



A G
capacidad 9 kg
r.p.m. 1.400
Extra Silencio
garantía motor 10 años
Auto Dosific.
Home Connect

- Capacidad: **9 kg**, 1.400 r.p.m.**
- Posibilidad de instalación bajo encimera en muebles de altura 85 cm o más.
- **Clase de eficiencia energética: A***.
- **Tecnología AquaControl Plus:** ajuste de la entrada de agua en función de la carga para obtener los mejores resultados con el mínimo consumo de agua.
- **Motor ExtraSilencio con 10 años de garantía.**
- **Reducción de ruido.** Sistema automático de distribución de ropa: Sensor 3G y paneles laterales antivibración.
- **AutoDosificación** de detergente y suavizante.
- Display LED táctil de gran tamaño con recomendación de carga.
- Indicación de tiempo restante, estado de programa y **fin diferido hasta 24 h.**
- Cuidado de la ropa: **tambor VarioSoft.**
- **Control remoto vía App App Home Connect.**
- Opciones destacadas vía App Home Connect: **Asistente de energía**, **Lector de detergente** y **Control por voz.**
- Programas especiales:
 - Programas rápidos: **Super rápido 15/30 min**, **Rápido/mix**.
 - **Higiene**, **Automático**, **Ropa exterior**.
- Opciones adicionales a los programas:
 - **Prelavado.**
 - **Menos plancha:** proceso especial de ahuecado de las prendas en la fase final.
 - Función **Más rápido:** hasta un 65% menos de tiempo.
 - Selección de parámetros: Selección de temperatura, Reducción de centrifugado.
 - Posibilidad de apertura de la puerta durante el ciclo de lavado: **función Pausa+carga.**
- **Programa Limpieza del tambor** con indicador del momento necesario de limpieza.
- **Iluminación LED en el interior del tambor.**
- Protección múltiple de agua.
- Bloqueo de seguridad para niños.

3TS394BH

Blanco

4242006303303

Precio de referencia:

869 €

TABLA TÉCNICA

Disponibilidad: hasta julio 2024

Modelo: 3TS394BH

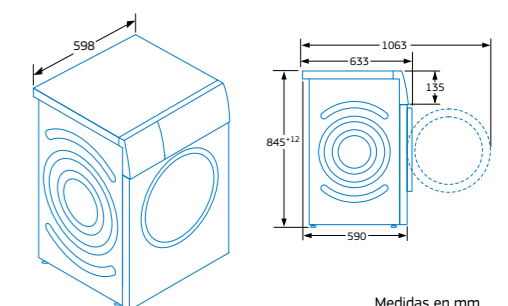

Medidas en mm

*Dentro del rango de A a G. Información de etiquetado energético según el Reglamento (UE) nº 2017/1369 del Parlamento Europeo y del Consejo y el Reglamento Delegado (UE) nº 2019/2014 de la Comisión. Para más información, consultar las tablas de información técnica o www.balay.es

**Valores de centrifugado redondeados.

Lavadora con Programa Plancha y AutoDosificación. 10 kg

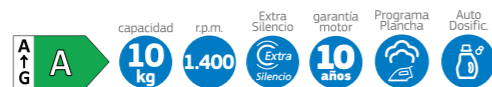

- Capacidad: **10 kg. 1.400 r.p.m.****
- Posibilidad de instalación bajo encimera en muebles de altura 85 cm o más.
- **Clase de eficiencia energética: A*.**
- **Tecnología AquaControl Plus:** ajuste de la entrada de agua en función de la carga para obtener los mejores resultados con el mínimo consumo de agua.
- **Motor ExtraSilencio con 10 años de garantía.**
- **Reducción de ruido.** Sistema automático de distribución de ropa: Sensor 3G y paneles laterales antivibración.
- **AutoDosificación** de detergente y suavizante.
- Display LED táctil de gran tamaño con recomendación de carga.
- Indicación de tiempo restante, estado de programa y **fin diferido hasta 24 h.**
- Cuidado de la ropa: **tambor VarioSoft.**
- Programas especiales:
 - **Programa Plancha:** programa con vapor que reduce las arrugas y facilita el planchado.
 - Programas rápidos: **Super rápido 15/30, Rapido/mix.**
 - **Higiene, Automático, Automático delicado.**
- Opciones adicionales a los programas:
 - **Prelavado.**
 - **Menos plancha:** proceso especial de ahuecado de las prendas en la fase final.
 - Función **Más rápido:** hasta un 65% menos de tiempo.
 - Función **Tratamiento antimanchas:** elimina hasta 4 tipos específicos de manchas.
 - Selección de parámetros: Selección de temperatura, Reducción de centrifugado.
 - Posibilidad de apertura de la puerta durante el ciclo de lavado: **función Pausa+carga.**
- **Programa Limpieza del tambor** con indicador del momento necesario de limpieza.
- Protección múltiple de agua.
- Bloqueo de seguridad para niños.

3TS3106BD

Blanco
4242006308605
Precio de referencia: 869 €

TABLA TÉCNICA

Modelo: 3TS3106BD

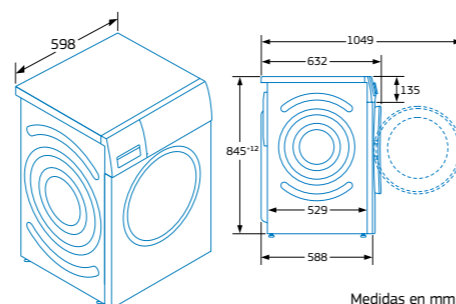

Medidas en mm

Lavadora con Programa Plancha. 10 kg

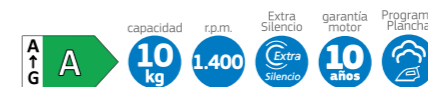

- Capacidad: **10 kg. 1.400 r.p.m.****
- Posibilidad de instalación bajo encimera en muebles de altura 85 cm o más.
- **Clase de eficiencia energética: A*.**
- **Tecnología AquaControl Plus:** ajuste de la entrada de agua en función de la carga para obtener los mejores resultados con el mínimo consumo de agua.
- **Motor ExtraSilencio con 10 años de garantía.**
- **Reducción de ruido.** Sistema automático de distribución de ropa: Sensor 3G y paneles laterales antivibración.
- Display LED táctil de gran tamaño con recomendación de carga.
- Indicación de tiempo restante, estado de programa y **fin diferido hasta 24 h.**
- Cuidado de la ropa: **tambor VarioSoft.**
- Programas especiales:
 - **Programa Plancha:** programa con vapor que reduce las arrugas y facilita el planchado.
 - Programas rápidos: **Super rápido 15/30, Rapido/mix.**
 - **Higiene, Ropa de exterior, Camisas.**
- Opciones adicionales a los programas:
 - **Menos plancha:** proceso especial de ahuecado de las prendas en la fase final.
 - Función **Más rápido:** hasta un 65% menos de tiempo.
 - Función **Tratamiento antimanchas:** elimina hasta 4 tipos específicos de manchas.
 - Funciones especiales para **pretratar tejidos:**
 - **Prelavado:** lavado rápido previo adicional para prendas muy sucias.
 - **Remojado:** para reblandecer manchas rebeldes y facilitar su eliminación posterior.
 - Selección de parámetros: Selección de temperatura, Reducción de centrifugado.
 - Posibilidad de apertura de la puerta durante el ciclo de lavado: **función Pausa+carga.**
- **Cubeta de detergente autolimpiante.**
- **Programa Limpieza del tambor** con indicador del momento necesario de limpieza.
- Protección múltiple de agua.
- Bloqueo de seguridad para niños.

3TS3106B

Blanco
4242006309206
Precio de referencia: 735 €

TABLA TÉCNICA

Modelo: 3TS3106B

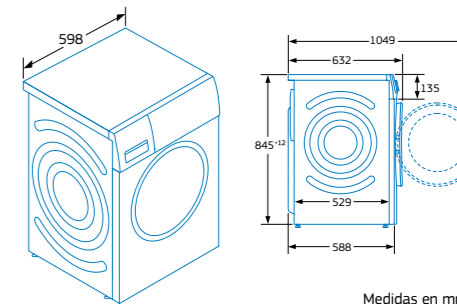

Medidas en mm

*Dentro del rango de A a G.
Información de etiquetado energético según el Reglamento (UE) nº 2017/1369 del Parlamento Europeo y del Consejo y el Reglamento Delegado (UE) nº 2019/2014 de la Comisión. Para más información, consultar las tablas de información técnica o www.balay.es
**Valores de centrifugado redondeados.

*Dentro del rango de A a G.
Información de etiquetado energético según el Reglamento (UE) nº 2017/1369 del Parlamento Europeo y del Consejo y el Reglamento Delegado (UE) nº 2019/2014 de la Comisión. Para más información, consultar las tablas de información técnica o www.balay.es
**Valores de centrifugado redondeados.

Lavadoras con Programa Plancha y AutoDosificación. 9 kg



- Capacidad: **9 kg**. 1.400 r.p.m.**
- Posibilidad de instalación bajo encimera en muebles de altura 85 cm o más.
- **Clase de eficiencia energética: A*.**
- **Tecnología AquaControl Plus:** ajuste de la entrada de agua en función de la carga para obtener los mejores resultados con el mínimo consumo de agua.
- **Motor ExtraSilencio con 10 años de garantía.**
- **Reducción de ruido.** Sistema automático de distribución de ropa: Sensor 3G y paneles laterales antivibración.
- **AutoDosificación** de detergente y suavizante.
- Display LED táctil de gran tamaño con recomendación de carga.
- Indicación de tiempo restante, estado de programa y **fin diferido hasta 24 h.**
- Cuidado de la ropa: **tambor VarioSoft.**
- Programas especiales:
 - **Programa Plancha:** programa con vapor que reduce las arrugas y facilita el planchado.
 - Programas rápidos: **Super rápido 15/30, Rapido/mix.**
 - **Higiene,** Automático delicado, Ropa exterior.
- Opciones adicionales a los programas:
 - Prelavado.
 - **Menos plancha:** proceso especial de ahuecado de las prendas en la fase final.
 - Función **Más rápido:** hasta un 65% menos de tiempo.
 - Función **Tratamiento antimanchas:** elimina hasta 4 tipos específicos de manchas.
 - Selección de parámetros: Selección de temperatura, Reducción de centrifugado.
 - Posibilidad de apertura de la puerta durante el ciclo de lavado: **función Pausa+carga.**
- **Programa Limpieza del tambor** con indicador del momento necesario de limpieza.
- **Iluminación LED en el interior del tambor.**
- Protección múltiple de agua.
- Bloqueo de seguridad para niños.

Lavadoras con Programa Plancha. 9 kg



- Capacidad: **9 kg.**
- Posibilidad de instalación bajo encimera en muebles de altura 85 cm o más.
- **Clase de eficiencia energética: A*.**
- **Tecnología AquaControl Plus:** ajuste de la entrada de agua en función de la carga para obtener los mejores resultados con el mínimo consumo de agua.
- **Motor ExtraSilencio con 10 años de garantía.**
- **Reducción de ruido.** Sistema automático de distribución de ropa: Sensor 3G y paneles laterales antivibración.
- Display LED táctil de gran tamaño con recomendación de carga.
- Indicación de tiempo restante, estado de programa y **fin diferido hasta 24 h.**
- Cuidado de la ropa: **tambor VarioSoft.**
- Programas especiales:
 - **Programa Plancha:** programa con vapor que reduce las arrugas y facilita el planchado.
 - Programas rápidos: **Super rápido 15/30, Rapido/mix.**
- Opciones adicionales a los programas:
 - **Menos plancha:** proceso especial de ahuecado de las prendas en la fase final.
 - Función **Más rápido:** hasta un 65% menos de tiempo.
 - Función **Tratamiento antimanchas:** elimina hasta 4 tipos específicos de manchas.
 - Funciones especiales para **pretratar tejidos:**
 - Prelavado: lavado rápido previo adicional para prendas muy sucias.
 - Remojado: para reblanecer manchas rebeldes y facilitar su eliminación posterior.
 - Selección de parámetros: Selección de temperatura, Reducción de centrifugado.
 - Posibilidad de apertura de la puerta durante el ciclo de lavado: **función Pausa+carga.**
- **Cubeta de detergente autolimpiante.**
- **Programa Limpieza del tambor** con indicador del momento necesario de limpieza.
- Protección múltiple de agua.
- Bloqueo de seguridad para niños.



3TS496XDS
Acero antihuellas
4242006314668
Precio de referencia: **909 €**

NUEVO
sustituye a 3TS496XD

3TS395BDS
Blanco
4242006314682
Precio de referencia: **819 €**

NUEVO
sustituye a 3TS395BD

TABLA TÉCNICA

TABLA TÉCNICA



antihuellas

Modelos: 3TS496XDS y 3TS395BDS

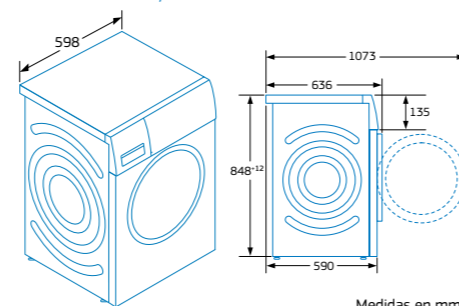

Medidas en mm



3TS495XS
Acero antihuellas
4242006314675
Precio de referencia: **799 €**

NUEVO
sustituye a 3TS495X

3TS395BS
Blanco
4242006314699
Precio de referencia: **699 €**

NUEVO
sustituye a 3TS395B

3TS390B
Blanco
4242006308902
Precio de referencia: **659 €**

TABLA TÉCNICA

TABLA TÉCNICA

TABLA TÉCNICA



antihuellas

- **1.400 r.p.m.****
- Programas especiales: **Higiene,** Ropa de exterior, Camisas.



r.p.m.

- **1.400 r.p.m.****
- Programas especiales: **Higiene,** Ropa de exterior, Camisas.



r.p.m.

- **1.200 r.p.m.****
- Programas especiales: **Higiene,** Microfibras, Ropa oscura.

Modelos: 3TS495XS, 3TS395BS y 3TS390B

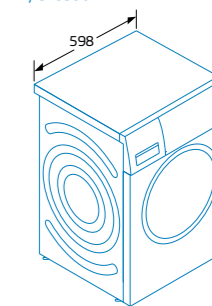

Medidas en mm

*Dentro del rango de A a G. Información de etiquetado energético según el Reglamento (UE) nº 2017/1369 del Parlamento Europeo y del Consejo y el Reglamento Delegado (UE) nº 2019/2014 de la Comisión. Para más información, consultar las tablas de información técnica o www.balay.es

**Valores de centrifugado redondeados.

*Dentro del rango de A a G. Información de etiquetado energético según el Reglamento (UE) nº 2017/1369 del Parlamento Europeo y del Consejo y el Reglamento Delegado (UE) nº 2019/2014 de la Comisión. Para más información, consultar las tablas de información técnica o www.balay.es

**Valores de centrifugado redondeados.

Lavadoras con Programa Plancha. 8 kg



- Capacidad: **8 kg**.
- Posibilidad de instalación bajo encimera en muebles de altura 85 cm o más.
- **Clase de eficiencia energética: A***.
- **Tecnología AquaControl Plus:** ajuste de la entrada de agua en función de la carga para obtener los mejores resultados con el mínimo consumo de agua.
- **Motor ExtraSilencio con 10 años de garantía.**
- **Reducción de ruido.** Sistema automático de distribución de ropa: Sensor 3G y paneles laterales antivibración.
- Display LED táctil de gran tamaño con recomendación de carga.
- Indicación de tiempo restante y **fin diferido hasta 24 h**.
- Cuidado de la ropa: **tambor VarioSoft**.
- Programas especiales:
 - **Programa Plancha:** programa con vapor que reduce las arrugas y facilita el planchado.
 - Programas rápidos: **Super rápido 15/30, Rápido/mix.**
 - **Higiene,** Camisas, Ropa oscura, Microfibras.
- Opciones adicionales a los programas:
 - Prelavado.
 - Función **Más rápido:** hasta un 65% menos de tiempo.
 - Selección de parámetros: Selección de temperatura, Reducción de centrifugado.
 - Posibilidad de apertura de la puerta durante el ciclo de lavado: **función Pausa+carga.**
 - Posibilidad de reducir ruido: función **Nocturno.**
- **Cubeta de detergente autolimpiante.**
- **Programa Limpieza del tambor** con indicador del momento necesario de limpieza.
- Protección múltiple de agua.
- Bloqueo de seguridad para niños.



3TS284X
Acero mate antihuellas
4242006313135
Precio de referencia: **709 €**

TABLA TÉCNICA



- 1.400 r.p.m.**



3TS285B
Blanco
4242006313142
Precio de referencia: **629 €**

TABLA TÉCNICA



- 1.400 r.p.m.**



3TS282X
Acero mate antihuellas
4242006313128
Precio de referencia: **689 €**

TABLA TÉCNICA



- 1.200 r.p.m.**



3TS282B
Blanco
4242006310226
Precio de referencia: **609 €**

TABLA TÉCNICA



- 1.200 r.p.m.**

Lavadora. 7 kg



- Capacidad: **7 kg, 1.200 r.p.m.****
- Posibilidad de instalación bajo encimera en muebles de altura 85 cm o más.
- **Clase de eficiencia energética: A***.
- **Motor ExtraSilencio con 10 años de garantía.**
- **Reducción de ruido.** Sistema automático de distribución de ropa: Sensor 3G y paneles laterales antivibración.
- Display LED.
- Indicación de tiempo restante, estado de programa y **fin diferido hasta 24 h**.
- Programas especiales:
 - Programas rápidos: **Super rápido 15 min, Rápido/mix.**
 - **Higiene.**
- Opciones adicionales a los programas:
 - Selección de parámetros: Reducción de centrifugado.
 - Posibilidad de apertura de la puerta durante el ciclo de lavado: **función Pausa+carga.**
- **Cubeta de detergente autolimpiante.**
- Protección múltiple de agua.
- Bloqueo de seguridad para niños.

3TS273BA

Blanco
4242006313227
Precio de referencia:

NUEVO
sustituye a
3TS9748
549 €

TABLA TÉCNICA

Modelos: 3TS284X, 3TS285B, 3TS282X y 3TS282B

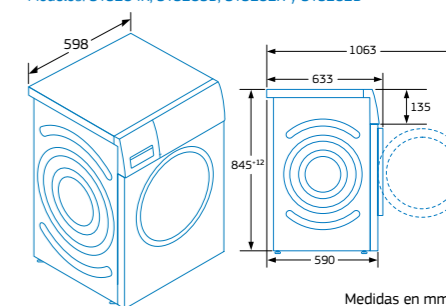

Medidas en mm

Modelo: 3TS273BA

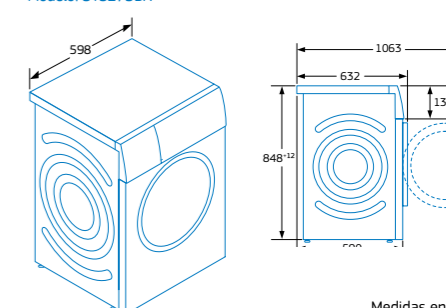

Medidas en mm

*Dentro del rango de A a G.
Información de etiquetado energético según el Reglamento (UE) nº 2017/1369 del Parlamento Europeo y del Consejo y el Reglamento Delegado (UE) nº 2019/2014 de la Comisión. Para más información, consultar las tablas de información técnica o www.balay.es
**Valores de centrifugado redondeados.

*Dentro del rango de A a G.
Información de etiquetado energético según el Reglamento (UE) nº 2017/1369 del Parlamento Europeo y del Consejo y el Reglamento Delegado (UE) nº 2019/2014 de la Comisión. Para más información, consultar las tablas de información técnica o www.balay.es
**Valores de centrifugado redondeados.

Lavadoras con tapa desmontable. 9 kg



- Capacidad: **9 kg**.
- Posibilidad de instalación bajo encimera en muebles de altura **desde 82 cm**.
- **Clase de eficiencia energética: A***.
- **Tecnología AquaControl Plus:** ajuste de la entrada de agua en función de la carga para obtener los mejores resultados con el mínimo consumo de agua.
- **Motor ExtraSilencio con 10 años de garantía.**
- **Reducción de ruido.** Sistema automático de distribución de ropa: Sensor 3G y paneles laterales antivibración.
- Display LED táctil de gran tamaño con recomendación de carga.
- Indicación de tiempo restante, estado de programa y **fin diferido hasta 24 h**.
- Cuidado de la ropa: **tambor VarioSoft**.
- Programas especiales:
 - Programas rápidos: **Super rápido 15/30, Rapido/mix.**
 - **Higiene**, Camisas, Ropa impermeable, Ropa oscura, Edredones sintéticos.
- Opciones adicionales a los programas:
 - Prelavado.
 - **Menos plancha:** proceso especial de ahuecado de las prendas en la fase final.
 - Función **Más rápido:** hasta un 65% menos de tiempo.
 - Selección de parámetros: Selección de temperatura, Reducción de centrifugado.
 - Posibilidad de apertura de la puerta durante el ciclo de lavado: **función Pausa+carga.**
- **Cubeta de detergente autolimpiante.**
- **Programa Limpieza del tambor** con indicador del momento necesario de limpieza.
- Protección múltiple de agua.
- Bloqueo de seguridad para niños.



3TS995XP
Acero antihuellas
4242006313647
Precio de referencia: **799 €**

NUEVO
sustituye a
3TS995XT

TABLA TÉCNICA



• **1.400 r.p.m.****



3TS995BP
Blanco
4242006314651
Precio de referencia: **699 €**

NUEVO
sustituye a
3TS996BT

TABLA TÉCNICA



• **1.400 r.p.m.****
• **Doble entrada de agua (bitérmica):** caliente y fría.



3TS993BP
Blanco
4242006313654
Precio de referencia: **659 €**

NUEVO
sustituye a
3TS993BT

TABLA TÉCNICA



• **1.200 r.p.m.****

Lavadoras con tapa desmontable. 8 kg



- Capacidad: **8 kg**. **1.400 r.p.m.****
- Posibilidad de instalación bajo encimera en muebles de altura **desde 82 cm**.
- **Clase de eficiencia energética: A***.
- **Tecnología AquaControl Plus:** ajuste de la entrada de agua en función de la carga para obtener los mejores resultados con el mínimo consumo de agua.
- **Motor ExtraSilencio con 10 años de garantía.**
- **Reducción de ruido.** Sistema automático de distribución de ropa: Sensor 3G y paneles laterales antivibración.
- Display LED táctil de gran tamaño con recomendación de carga.
- Indicación de tiempo restante, estado de programa y **fin diferido hasta 24 h**.
- Cuidado de la ropa: **tambor VarioSoft**.
- Programas especiales:
 - Programas rápidos: **Super rápido 15/30, Rapido/mix.**
 - **Higiene**, Camisas, Ropa impermeable, Ropa oscura, Edredones sintéticos.
- Opciones adicionales a los programas:
 - Prelavado.
 - **Menos plancha:** proceso especial de ahuecado de las prendas en la fase final.
 - Función **Más rápido:** hasta un 65% menos de tiempo.
 - Selección de parámetros: Selección de temperatura, Reducción de centrifugado.
 - Posibilidad de apertura de la puerta durante el ciclo de lavado: **función Pausa+carga.**
- **Cubeta de detergente autolimpiante.**
- **Programa Limpieza del tambor** con indicador del momento necesario de limpieza.
- Protección múltiple de agua.
- Bloqueo de seguridad para niños.



3TS384XT
Acero antihuellas
4242006305444
Precio de referencia: **719 €**

TABLA TÉCNICA



3TS384BT
Blanco
4242006305437
Precio de referencia: **639 €**

TABLA TÉCNICA

Modelos: 3TS995XP, 3TS995BP, 3TS993BP, 3TS384XT y 3TS384BT

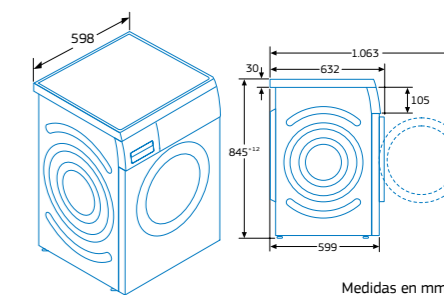

*Dentro del rango de A a G. Información de etiquetado energético según el Reglamento (UE) nº 2017/1369 del Parlamento Europeo y del Consejo y el Reglamento Delegado (UE) nº 2019/2014 de la Comisión. Para más información, consultar las tablas de información técnica o www.balay.es
**Valores de centrifugado redondeados.

*Dentro del rango de A a G. Información de etiquetado energético según el Reglamento (UE) nº 2017/1369 del Parlamento Europeo y del Consejo y el Reglamento Delegado (UE) nº 2019/2014 de la Comisión. Para más información, consultar las tablas de información técnica o www.balay.es
**Valores de centrifugado redondeados.

Lavadora-secadora con Programa Plancha y AutoDosificación



- Capacidad: 10,5/6 kg. 1.400 r.p.m.**
- Posibilidad de instalación bajo encimera en muebles de altura 85 cm o más.
- Posibilidad de lavar y secar de forma ininterrumpida 6 kg de ropa.
- Clase de eficiencia energética para el ciclo completo D*.
- Clase de eficiencia energética para el ciclo de lavado A*.
- Tecnología AquaControl Plus: ajuste de la entrada de agua en función de la carga para obtener los mejores resultados con el mínimo consumo de agua.
- Motor ExtraSilencio con 10 años de garantía.
- Reducción de ruido. Sistema automático de distribución de ropa: Sensor 3G y paneles laterales antivibración.
- AutoDosificación de detergente y suavizante.
- Display LED táctil de gran tamaño con recomendación de carga.
- Indicación de tiempo restante, estado de programa y fin diferido hasta 24 h.
- Cuidado de la ropa: tambor VarioSoft.
- Fase de protección antiarrugas al finalizar el programa: la ropa continúa moviéndose en el interior del tambor durante 30 minutos.
- Programas especiales:
 - Programa Plancha: programa con vapor que reduce las arrugas y facilita el planchado.
 - Programas rápidos: Super rápido 15 min, Lava+seca 60 min.
 - Programas de lavado: Higiene, Automático delicado.
 - Programas de secado: Secar intensivo, Secar delicado.
- Opciones adicionales a los programas:
 - Prelavado.
 - Menos plancha: proceso especial de ahuecado de las prendas en la fase final.
 - Función Más rápido: hasta un 65% menos de tiempo.
 - Selección de parámetros: Selección de temperatura, Reducción de centrifugado, Ajuste de secado.
 - Posibilidad de apertura de la puerta durante el ciclo de lavado: función Pausa+carga.
- Condensador autolimpiante.
- Iluminación LED en el interior del tambor.
- Protección múltiple de agua.
- Bloqueo de seguridad para niños.

3TW9105BD

Blanco
4242006307615
Precio de referencia:

NUEVO
sustituye a
3TW9104B
1.179 €

TABLA TÉCNICA

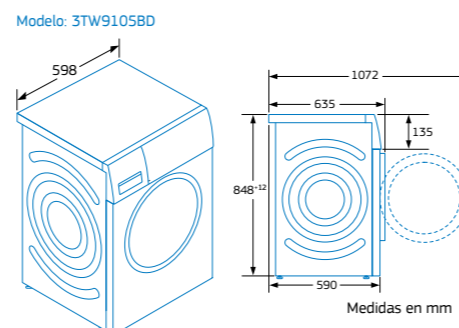

*Dentro del rango de A a G.
Información de etiquetado energético según el Reglamento (UE) nº 2017/1369 del Parlamento Europeo y del Consejo y el Reglamento Delegado (UE) nº 2019/2014 de la Comisión. Para más información, consultar las tablas de información técnica o www.balay.es
**Valores de centrifugado redondeados.

Lavadora-secadora con Programa Plancha

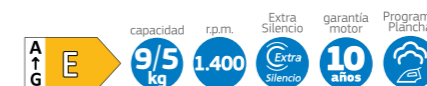

- Capacidad: 9/5 kg. 1.400 r.p.m.**
- Posibilidad de instalación bajo encimera en muebles de altura 85 cm o más.
- Posibilidad de lavar y secar de forma ininterrumpida 5 kg de ropa.
- Clase de eficiencia energética para el ciclo completo E*.
- Clase de eficiencia energética para el ciclo de lavado B*.
- Tecnología AquaControl Plus: ajuste de la entrada de agua en función de la carga para obtener los mejores resultados con el mínimo consumo de agua.
- Motor ExtraSilencio con 10 años de garantía.
- Reducción de ruido. Sistema automático de distribución de ropa: Sensor 3G y paneles laterales antivibración.
- Display LED táctil de gran tamaño con recomendación de carga.
- Indicación de tiempo restante, estado de programa y fin diferido hasta 24 h.
- Cuidado de la ropa: tambor VarioSoft.
- Fase de protección antiarrugas al finalizar el programa: la ropa continúa moviéndose en el interior del tambor durante 30 minutos.
- Programas especiales:
 - Programa Plancha: programa con vapor que reduce las arrugas y facilita el planchado.
 - Programas rápidos: Super rápido 15 min, Lava+seca 60 min.
 - Programa de lavado: Camisas.
 - Programas de secado: Secar intensivo, Secar delicado, Programa Mi tiempo (selección manual del tiempo de secado deseado).
- Opciones adicionales a los programas:
 - Prelavado.
 - Menos plancha: proceso especial de ahuecado de las prendas en la fase final.
 - Función Más rápido: hasta un 65% menos de tiempo.
 - Selección de parámetros: Selección de temperatura, Reducción de centrifugado, Ajuste de secado.
 - Posibilidad de apertura de la puerta durante el ciclo de lavado: función Pausa+carga.
- Cubeta de detergente autolimpiante.
- Condensador autolimpiante.
- Protección múltiple de agua.
- Bloqueo de seguridad para niños.

3TW094B

Blanco
4242006304607
Precio de referencia: 919 €

TABLA TÉCNICA

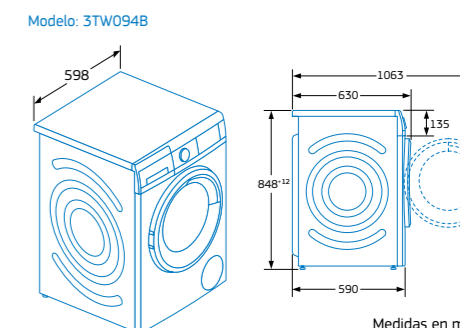

*Dentro del rango de A a G.
Información de etiquetado energético según el Reglamento (UE) nº 2017/1369 del Parlamento Europeo y del Consejo y el Reglamento Delegado (UE) nº 2019/2014 de la Comisión. Para más información, consultar las tablas de información técnica o www.balay.es
**Valores de centrifugado redondeados.

Lavadora-secadora con Programa Plancha



- Capacidad: 8/5 kg, 1.400 r.p.m.**
- Posibilidad de instalación bajo encimera en muebles de altura 85 cm o más.
- Posibilidad de lavar y secar de forma ininterrumpida 5 kg de ropa.
- Clase de eficiencia energética para el ciclo completo E*.
- Clase de eficiencia energética para el ciclo de lavado C*.
- Tecnología AquaControl Plus: ajuste de la entrada de agua en función de la carga para obtener los mejores resultados con el mínimo consumo de agua.
- Motor ExtraSilencio con 10 años de garantía.
- Reducción de ruido. Sistema automático de distribución de ropa: Sensor 3G y paneles laterales antivibración.
- Display LED táctil de gran tamaño con recomendación de carga.
- Indicación de tiempo restante, estado de programa y fin diferido hasta 24 h.
- Cuidado de la ropa: tambor VarioSoft.
- Programas especiales:
 - Programa Plancha: programa con vapor que reduce las arrugas y facilita el planchado.
 - Programas rápidos: Super rápido 15 min, Lava+seca 60 min.
 - Programa de lavado: Camisas.
 - Programas de secado: Secar intensivo, Secar delicado, Programa Mi tiempo (selección manual del tiempo de secado deseado).
- Opciones adicionales a los programas:
 - Prelavado.
 - Menos plancha: proceso especial de ahuecado de las prendas en la fase final.
 - Función Más rápido: hasta un 65% menos de tiempo.
 - Selección de parámetros: Selección de temperatura, Reducción de centrifugado, Ajuste de secado.
 - Posibilidad de apertura de la puerta durante el ciclo de lavado: función Pausa+carga.
- Cubeta de detergente autolimpiante.
- Condensador autolimpiante.
- Protección múltiple de agua.
- Bloqueo de seguridad para niños.

3TW984X

Acero mate antihuellas
4242006304744

Precio de referencia: 1.009 €

TABLA TÉCNICA

Modelo: 3TW984X

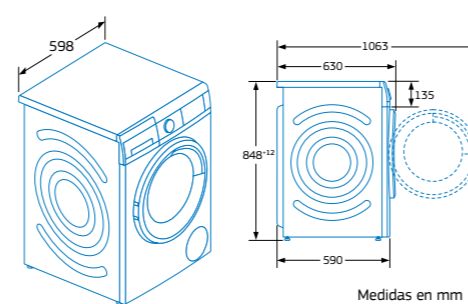

Medidas en mm

Accesorios lavadoras

Protector metálico			
Es posible quitar la tapa superior de algunos modelos de lavadoras, de forma que se puedan instalar bajo encimera en muebles de altura 82 cm o más.		WMZ20430 4242002418032	Válido para instalar bajo encimera las lavadoras con tapa desmontable: 3TS995XP, 3TS995BP, 3TS993BP, 3TS384XT y 3TS384BT.
Los protectores metálicos sustituyen a la tapa para evitar la entrada de agua o suciedad al interior del aparato.		Precio de referencia: 25 €	
Tubo prolongador			
Extensión de tubo de entrada de agua fría.		WMZ2381 4242005190720	Válido para todas las lavadoras Balay.
Tubo prolongador de 2,5 m de longitud.		Precio de referencia: 25 €	

*Dentro del rango de A a G. Información de etiquetado energético según el Reglamento (UE) nº 2017/1369 del Parlamento Europeo y del Consejo y el Reglamento Delegado (UE) nº 2019/2014 de la Comisión. Para más información, consultar las tablas de información técnica o www.balay.es
**Valores de centrifugado redondeados.

Lavadoras integrables



- Sistema cardan de fácil instalación.
- Posibilidad de instalación bajo encimera en muebles de altura 82 cm o más.
- Posibilidad de fijación de la puerta del mueble a izquierda o derecha.
- Clase de eficiencia energética C*.
- Tecnología AquaControl Plus: ajuste de la entrada de agua en función de la carga para obtener los mejores resultados con el mínimo consumo de agua.
- Motor ExtraSilencio con 10 años de garantía.
- Reducción de ruido. Sistema automático de distribución de ropa: Sensor 3G y paneles laterales antivibración.
- Display LED.
- Indicación de tiempo restante, estado de programa y fin diferido hasta 24 h.
- Cuidado de la ropa: tambor VarioSoft.
- Programas especiales:
 - Programas rápidos: Super rápido 15/30, Rapido/mix.
 - Camisas.
- Opciones adicionales a los programas:
 - Función Más rápido: hasta un 65% menos de tiempo.
 - Selección de parámetros: Reducción de centrifugado.
 - Posibilidad de apertura de la puerta durante el ciclo de lavado: función Pausa+carga.
- Cubeta de detergente autolimpiante.
- Iluminación LED en el interior del tambor.
- Protección múltiple de agua.
- Bloqueo de seguridad para niños.



3TI987B

Blanco
4242006304706
Precio de referencia: 989 €

TABLA TÉCNICA

capacidad r.p.m.
8kg 1.400

- Capacidad: 8 kg. 1.400 r.p.m.**



3TI983B

Blanco
4242006304591
Precio de referencia: 909 €

TABLA TÉCNICA

capacidad r.p.m.
8kg 1.200

- Capacidad: 8 kg. 1.200 r.p.m.**



3TI979B

Blanco
4242006304584
Precio de referencia: 849 €

TABLA TÉCNICA

capacidad r.p.m.
7kg 1.200

- Capacidad: 7 kg. 1.200 r.p.m.**

Modelos: 3TI987B, 3TI983B y 3TI979B

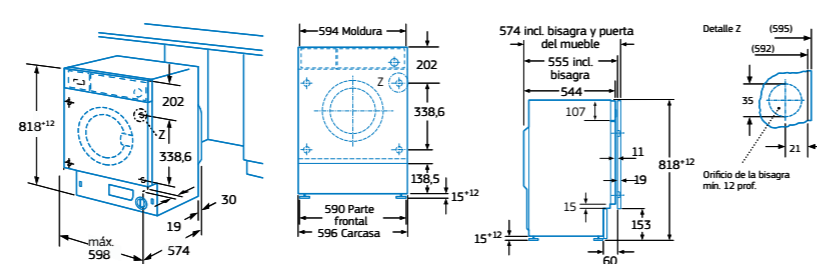

Posibilidad de intercambiar la fijación de la puerta del mueble a izquierda o derecha.

Medidas en mm

*Dentro del rango de A a G. Información de etiquetado energético según el Reglamento (UE) nº 2017/1369 del Parlamento Europeo y del Consejo y el Reglamento Delegado (UE) nº 2019/2014 de la Comisión. Para más información, consultar las tablas de información técnica o www.balay.es
**Valores de centrifugado redondeados.

Lavadoras-secadoras integrables



- Capacidad: 7/4 kg.
- Posibilidad de instalación bajo encimera en muebles de altura 82 cm o más.
- Posibilidad de fijación de puerta mueble a izquierda o a derecha.
- Posibilidad de lavar y secar de forma ininterrumpida 4 kg de ropa.
- Clase de eficiencia energética para el ciclo completo E*.
- Clase de eficiencia energética para el ciclo de lavado E*.
- Display LED.
- Indicación de tiempo restante, estado de programa y fin diferido hasta 24 h.
- Protección múltiple de agua.
- Bloqueo de seguridad para niños.



3TW777B

Blanco
4242006310080
Precio de referencia: 1.419 €

TABLA TÉCNICA

r.p.m. fácil instalación
1.400

- Sistema cardan de fácil instalación.
- 1.400 r.p.m.**
- Programas rápidos: Rápido/mix, Súper rápido 15 min.
- Programas especiales de lavado: Camisas, Nocturno, Microfibras.
- Programas especiales de secado: Retirar pelusas, Secar normal, Secar delicado.
- Opciones adicionales a los programas:
 - Prelavado.
 - Menos plancha: proceso especial de ahuecado de las prendas en la fase final.
 - Selección de parámetros: Selección de temperatura, Reducción de centrifugado, Selección de tiempo de secado, Inicio/pausa.



3TW773B

Blanco
4242006293864
Precio de referencia: 1.185 €

TABLA TÉCNICA

r.p.m.
1.200

- 1.200 r.p.m.**
- Programas especiales de secado: Retirar pelusas, Secar normal, Secar delicado.
- Opciones adicionales a los programas:
 - Prelavado.
 - Menos plancha: proceso especial de ahuecado de las prendas en la fase final.
 - Selección de parámetros: Reducción de centrifugado, Selección de tiempo de secado, Inicio/pausa.

Modelos: 3TW777B y 3TW773B

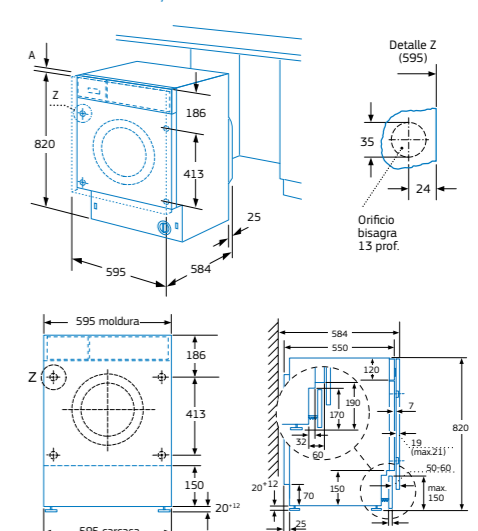

Posibilidad de intercambiar la fijación de la puerta del mueble a izquierda o derecha. Medidas en mm

*Dentro del rango de A a G. Información de etiquetado energético según el Reglamento (UE) nº 2017/1369 del Parlamento Europeo y del Consejo y el Reglamento Delegado (UE) nº 2019/2014 de la Comisión. Para más información, consultar las tablas de información técnica o www.balay.es
**Valores de centrifugado redondeados.



Secado

- [Secadoras con bomba de calor](#)
- [Secadoras de condensación](#)

Secadoras Balay

La gama de secadoras Balay cuenta con un diseño espectacular, excelentes prestaciones y proporciona los mejores resultados de secado. Con modelos de 7, 8 y 9 kg de capacidad, se adaptan a todas las necesidades. Además, coordinan perfectamente con la gama de lavadoras Balay.

Bomba de calor: máxima eficiencia y sostenibilidad

energía



Las secadoras con bomba de calor de Balay emplean la tecnología más eficiente de secado, consumiendo mucha menos energía que las secadoras convencionales.

Los modelos con etiqueta energética A+++ ahorran hasta un 68% de energía, en comparación con un modelo convencional con etiqueta energética B.

Todas las secadoras Balay utilizan gas propano R290, un gas refrigerante alternativo energéticamente eficiente y con bajo impacto medioambiental que ayuda a reducir las emisiones directas y ahorra energía.

Secado con bomba de calor: la tecnología más eficiente

Sustituyendo la resistencia eléctrica por un sistema de bomba de calor, las secadoras apenas consumen energía, alcanzando la clase de eficiencia energética A+++ y A++.

Gracias al sistema de compresor, evaporador y condensador, reutilizan el calor generado por los cambios de estado del líquido refrigerante.

Además, con esta tecnología, se seca a temperaturas inferiores, cuidando al máximo la ropa.

Máxima comodidad gracias a los sistemas de limpieza

• Condensador autolimpiante

La secadora realiza la autolimpieza de las pelusas del condensador de forma totalmente automática y sin esfuerzo, reutilizando el agua condensada del ciclo de secado, asegurando que la eficiencia energética se mantenga durante la vida útil de la secadora. Un condensador libre de pelusas mantiene bajo el consumo de energía, ahorrando dinero y protegiendo el medio ambiente.

• Filtro de fácil limpieza

La secadora avisa cuando es necesaria la limpieza del filtro. Tan solo hay que extraerlo y limpiarlo con agua para eliminar la posible suciedad.

Máximo cuidado para todas las prendas

Como las secadoras con bomba de calor trabajan a temperaturas inferiores que las secadoras de condensación convencionales, aproximadamente unos 30°C menos, incluso los tejidos más delicados estarán perfectamente cuidados, ya que se evita el sobrecalentamiento de las prendas.

Además el Sensor de humedad, presente en toda la gama de secadoras, mide la conductividad de la ropa mojada y detecta el grado de humedad durante todo el ciclo. De este modo la secadora sabe exactamente cuándo debe parar el ciclo de secado de acuerdo a la opción de secado seleccionada, ahorrando tiempo y energía. Secado suave y preciso.

Conexión a desagüe con tubo incluido

Balay hace que el secado sea más cómodo gracias a la posibilidad de conectar las secadoras al desagüe.

Además, la mayoría de las secadoras Balay incluye el tubo de conexión a desagüe.

Ya no será necesario vaciar el agua del depósito de condensación manualmente.

*Dentro del rango A+++ a D. Información de etiquetado energético según el Reglamento Delegado (UE) nº 392/2012 de la Comisión. Para más información, consultar las tablas de información técnica o www.balay.es





Programas Balay

- **Súper rápido 40 min:** se pueden secar hasta 2 kg de ropa en tan solo 40 minutos.
- **Camisas:** seca hasta 1,5 kg de camisas o blusas reduciendo arrugas y facilitando el planchado.
- **Camisas 15 min:** para secar hasta 5 camisas a la vez (alrededor de 1 kg de carga).
- **Acabado lana:** programa especial para secar hasta 3 kg de prendas de lana después del lavado.
- **Lencería:** diseñado para el secado de hasta 1 kg de ropa interior de cualquier tipo.
- **Higiene:** seca hasta 4 kg de tejidos de algodón a elevada temperatura, eliminando gérmenes y alérgenos.
- **Toallas:** máxima suavidad en hasta 6 kg de toallas o albornoces.
- **Almohadas/Plumas:** para secar hasta 1,5 kg de prendas con relleno de plumas o plumón, como cojines, almohadas, colchas, edredones, etc.
- **Edredones:** seca grandes prendas individualmente de hasta 1,5 kg, edredones y cojines sintéticos.
- **Mix:** es el programa perfecto para hasta 3 kg de mezclas de algodón y sintéticos.
- **Ropa de exterior:** adecuado para secar 1,5 kg de ropa de abrigo y para exteriores con recubrimiento de membrana, así como tejidos impermeables.
- **Ropa de cama:** el tambor gira en ambos sentidos, reduciendo los enredos de las prendas grandes y ofreciendo resultados de secado suaves, uniformes y con menos arrugas. Indicado para secar hasta 3,5 kg.
- **5 camisas y 1 camisa con vapor:** las prendas secas se introducen en la secadora, el tambor se precalienta y se pulveriza con agua. Con esto, se consigue reducir las arrugas en apenas 30/45 minutos. Ideal para refrescar prendas delicadas, que no precisen ser lavadas frecuentemente o no se puedan lavar con agua. Se ahorra tiempo y se reducen arrugas.
- **Temporizados:**
 - **Temporizado caliente:** programado para ajustar el resultado del secado en pequeñas o delicadas cargas. Si se usa el cesto como accesorio, el programa también es útil para secar hasta 3 kg de prendas de lana, zapatillas de deporte y peluches.
 - **Temporizado frío:** es útil para airear o secar hasta 3 kg de todo tipo de tejidos, excepto lana y seda, utilizando la temperatura ambiente.

Funciones Balay

¿Prendas olvidadas? **Pausa+carga**

Todas nuestras secadoras incorporan la función **Pausa+carga** para poder añadir prendas de cualquier tamaño durante el secado.

Programación diferida

Permite elegir cuándo se quiere tener la ropa seca con hasta 24 horas de antelación. La secadora se pone en marcha automáticamente para ajustarse a la hora de finalización programada. Así, se consigue un importante ahorro de energía, ajustando el funcionamiento de la secadora a las horas más convenientes para cada hogar.

Media carga

Ideal para secar una menor cantidad de prendas. Disponible para los programas: Algodón, Sintéticos y Toallas.

Recomendación de carga

Al seleccionar un programa, se visualiza en el display la carga máxima recomendada para ese programa. Y si, además, se selecciona la función Media carga, se mostrará la mitad de la carga máxima recomendada para ese programa.

Máximo cuidado de la ropa: Tambor SoftCare

La superficie del tambor y las palas asimétricas hacen que el roce de las prendas en el interior de la secadora sea mínimo. Además, el flujo de aire constante y la temperatura homogénea aseguran las mejores condiciones de secado para cada tipo de tejido. Estas secadoras disponen también de un ciclo final de enfriamiento antiarrugas, que hace girar el tambor una vez finalizado el secado hasta que se abre la puerta, así la ropa se mantiene suelta y esponjosa.

Ajuste de secado: un tipo de secado para cada ocasión

Permite aumentar el grado de secado de la ropa, para adaptarse a las condiciones deseadas. Hay 3 niveles:

- **Seco plancha:** para facilitar el planchado de la colada.
- **Seco armario:** para prendas de una sola capa que no necesitan ser planchadas.
- **Extra seco:** para prendas gruesas de varias capas que se secan con dificultad.

Delicado

Esta función permite reducir la temperatura de secado para aquellas prendas que requieran un secado más suave y además aplica al final una fase antiarrugas.

Menos plancha

Se puede añadir un ahuecado final a cualquier ciclo de secado, que reducirá la formación de arrugas en las prendas y facilitará el planchado.

Secadoras con bomba de calor. 9 kg



- Clase de eficiencia energética A+++.
- Control de secado por sensor de humedad.
- Condensador autolimpiante.
- Capacidad: 9 kg.
- Display LED táctil de gran tamaño.
- Indicación de tiempo restante, estado de programa y fin diferido hasta 24 h.
- Programas especiales: Higiene, Súper rápido 40 min, Camisas, Lencería, Toallas, Edredones sintéticos, Ropa de exterior, Mix, Temporizado caliente.
- Programas especiales con vapor: 5 camisas, 1 camisa.
- Funciones: Menos plancha, Media carga, Secado delicado, Ajuste de secado.
- Función Pausa+carga: apertura de la puerta durante el ciclo de secado.
- Puerta de cristal.
- Iluminación LED en el interior del tambor.
- Tambor SoftCare con palas asimétricas.
- Paneles laterales antivibración.
- Ciclo especial de enfriamiento antiarrugas de 60 min tras la finalización del programa.
- Bloqueo de seguridad para niños.
- Posibilidad de conexión a desagüe.
- Tubo de desagüe incluido.
- Posibilidad de instalación bajo encimera en muebles de altura 85 cm o más.
- Consumo de energía anual: 258 kWh.
- Posibilidad de instalación en columna junto con una lavadora mediante el kit de unión WTZ27400 (con mesa extraíble) o WTZ27410 (sin mesa extraíble).

3SB391BR

Blanco
4242006302344

Precio de referencia: 989 €

TABLA TÉCNICA



- Clase de eficiencia energética A+++.
- Control de secado por sensor de humedad.
- Filtro de fácil limpieza.
- Capacidad: 9 kg.
- Display LED táctil de gran tamaño.
- Indicación de tiempo restante, estado de programa y fin diferido hasta 24 h.
- Programas especiales: Súper rápido 40 min, Camisas, Lencería, Acabado lana, Toallas, Edredones sintéticos, Almohadas, Ropa de exterior, Mix, Temporizado caliente, Temporizado frío.
- Funciones: Menos plancha, Media carga, Secado delicado, Ajuste de secado.
- Función Pausa+carga: apertura de la puerta durante el ciclo de secado.
- Puerta de cristal.
- Iluminación LED en el interior del tambor.
- Tambor SoftCare con palas asimétricas.
- Paneles laterales antivibración.
- Ciclo especial de enfriamiento antiarrugas de 60 min tras la finalización del programa.
- Bloqueo de seguridad para niños.
- Posibilidad de conexión a desagüe.
- Tubo de desagüe incluido.
- Posibilidad de instalación bajo encimera en muebles de altura 85 cm o más.
- Consumo de energía anual: 259 kWh.
- Posibilidad de instalación en columna junto con una lavadora mediante el kit de unión WTZ27400 (con mesa extraíble) o WTZ27410 (sin mesa extraíble).

3SB090B

Blanco
4242006302238

Precio de referencia: 875 €

TABLA TÉCNICA

Modelo: 3SB391BR

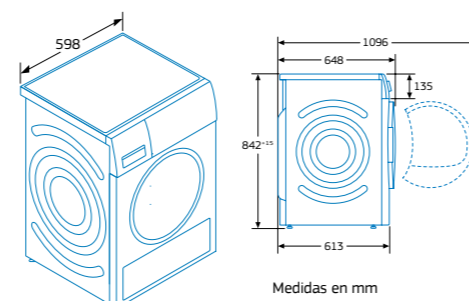

Medidas en mm

Modelo: 3SB090B

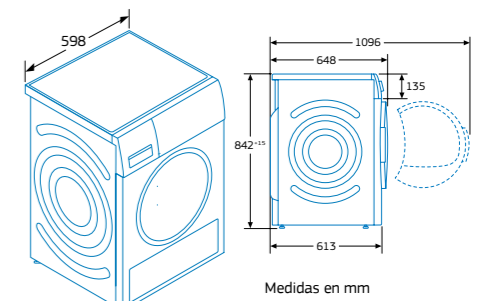

Medidas en mm

*Dentro del rango de A+++ a D.
Información de etiquetado energético según la Directiva nº 2010/30/UE del Parlamento Europeo y del Consejo y el Reglamento Delegado (UE) nº 392/2012 de la Comisión.
Para más información, consultar las tablas de información técnica o en www.balay.es

*Dentro del rango de A+++ a D.
Información de etiquetado energético según la Directiva nº 2010/30/UE del Parlamento Europeo y del Consejo y el Reglamento Delegado (UE) nº 392/2012 de la Comisión.
Para más información, consultar las tablas de información técnica o en www.balay.es

Secadoras con bomba de calor



- Clase de eficiencia energética: A+++.
- Control de secado por sensor de humedad.
- Filtro de fácil limpieza.
- Capacidad: 8 kg.
- Display LED táctil de gran tamaño.
- Indicación de tiempo restante, estado de programa y fin diferido hasta 24 h.
- Programas especiales: Higiene, Súper rápido 40 min, Camisas, Lencería, Acabado lana, Toallas, Ropa de cama, Almohadas, Ropa de exterior, Mix, Temporizado caliente.
- Funciones: Menos plancha, Media carga, Secado delicado, Ajuste de secado.
- Función Pausa+carga: apertura de la puerta durante el ciclo de secado.
- Puerta de cristal.
- Iluminación LED en el interior del tambor.
- Tambor SoftCare con palas asimétricas.
- Paneles laterales antivibración.
- Ciclo especial de enfriamiento antiarrugas de 60 min tras la finalización del programa.
- Bloqueo de seguridad para niños.
- Posibilidad de conexión a desagüe.
- Tubo de desagüe incluido.
- Posibilidad de instalación bajo encimera en muebles de altura 85 cm o más.
- Consumo de energía anual: 176 kWh.
- Posibilidad de instalación en columna junto con una lavadora mediante el kit de unión WTZ27400 (con mesa extraíble) o WTZ27410 (sin mesa extraíble).

3SB380B

Blanco
4242006302221

Precio de referencia: 955 €

TABLA TÉCNICA

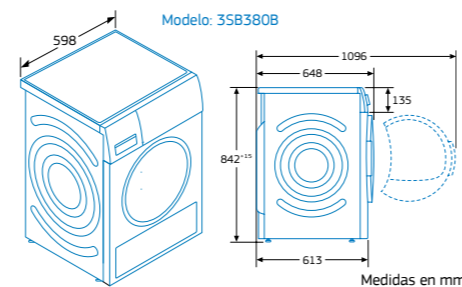

- Clase de eficiencia energética A++.
- Control de secado por sensor de humedad.
- Filtro de fácil limpieza.
- Capacidad: 8 kg.
- Display LED.
- Indicación de tiempo restante, estado de programa y fin diferido hasta 24 h.
- Programas especiales: Súper rápido 40 min, Camisas, Acabado lana, Toallas, Plumas, Ropa de exterior, Mix, Temporizado caliente, Temporizado frío.
- Funciones: Menos plancha, Secado delicado, Ajuste de secado.
- Función Pausa+carga: apertura de la puerta durante el ciclo de secado.
- Puerta de cristal.
- Tambor SoftCare con palas asimétricas.
- Paneles laterales antivibración.
- Ciclo especial de enfriamiento antiarrugas de 60 min tras la finalización del programa.
- Bloqueo de seguridad para niños.
- Posibilidad de conexión a desagüe.
- Tubo de desagüe incluido.
- Posibilidad de instalación bajo encimera en muebles de altura 85 cm o más.
- Consumo de energía anual: 236 kWh.
- Posibilidad de instalación en columna junto con una lavadora mediante el kit de unión 3AS220B (con mesa extraíble) o 3AS110B (sin mesa extraíble).

3SB581B

Blanco
4242006305390

Precio de referencia: 779 €

TABLA TÉCNICA

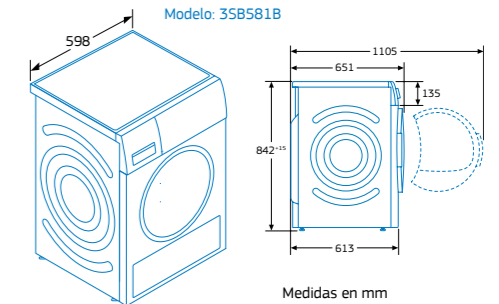

- Clase de eficiencia energética A+.
- Control de secado por sensor de humedad.
- Filtro de fácil limpieza.
- Capacidad: 8 kg.
- Display LED.
- Indicación de tiempo restante, estado de programa y fin diferido hasta 24 h.
- Programas especiales: Súper rápido 40 min, Camisas, Lencería, Toallas, Ropa de exterior, Mix, Temporizado caliente, Temporizado frío.
- Funciones: Menos plancha, Ajuste de secado.
- Función Pausa+carga: apertura de la puerta durante el ciclo de secado.
- Puerta opaca.
- Tambor SoftCare con palas asimétricas.
- Paneles laterales antivibración.
- Ciclo especial de enfriamiento antiarrugas de 120 min tras la finalización del programa.
- Bloqueo de seguridad para niños.
- Posibilidad de conexión a desagüe.
- Posibilidad de instalación bajo encimera en muebles de altura 85 cm o más.
- Consumo de energía anual: 270 kWh.
- Posibilidad de instalación en columna junto con una lavadora mediante el kit de unión 3AS220B (con mesa extraíble) o 3AS110B (sin mesa extraíble).

3SB287B

Blanco
4242006307004

Precio de referencia: 729 €

TABLA TÉCNICA

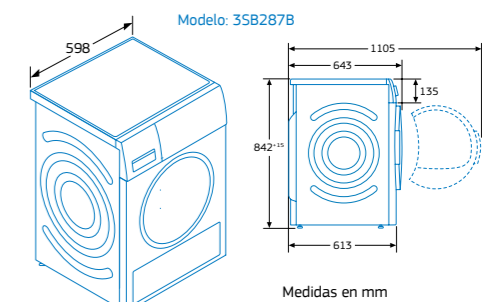

*Dentro del rango de A+++ a D.
Información de etiquetado energético según la Directiva nº 2010/30/UE del Parlamento Europeo y del Consejo y el Reglamento Delegado (UE) nº 392/2012 de la Comisión.
Para más información, consultar las tablas de información técnica o en www.balay.es

*Dentro del rango de A+++ a D.
Información de etiquetado energético según la Directiva nº 2010/30/UE del Parlamento Europeo y del Consejo y el Reglamento Delegado (UE) nº 392/2012 de la Comisión.
Para más información, consultar las tablas de información técnica o en www.balay.es

Secadoras de condensación



- Clase de eficiencia energética B*.
- Control de secado por sensor de humedad.
- Capacidad: 8 kg.
- Display LED.
- Indicación de tiempo restante, estado de programa y fin diferido hasta 24 h.
- Programas especiales: Súper rápido 40 min, Camisas 15 min, Lencería, Higiene, Acabado lana, Ropa de exterior, Mix, Temporizado caliente, Temporizado frío.
- Funciones: Menos plancha, Secado delicado, Ajuste de secado.
- Función Pausa+carga: apertura de la puerta durante el ciclo de secado.
- Puerta opaca.
- Tambor SoftCare con palas asimétricas.
- Paneles laterales antivibración.
- Ciclo especial de enfriamiento antiarrugas de 120 min tras la finalización del programa.
- Bloqueo de seguridad para niños.
- Posibilidad de conexión a desagüe.
- Tubo de desagüe incluido.
- Posibilidad de instalación bajo encimera en muebles de altura 85 cm o más.
- Consumo de energía anual: 560 kWh.
- Posibilidad de instalación en columna junto con una lavadora mediante el kit de unión 3AS220B (con mesa extraíble) o 3AS110B (sin mesa extraíble).

3SC386B

Blanco
4242006310974
Precio de referencia: 615 €

TABLA TÉCNICA



- Clase de eficiencia energética B*.
- Control de secado por sensor de humedad.
- Capacidad: 7 kg.
- Display LED.
- Indicación de tiempo restante, estado de programa y fin diferido hasta 24 h.
- Programas especiales: Súper rápido 40 min, Camisas 15 min, Lencería, Higiene, Acabado lana, Ropa de exterior, Mix, Temporizado caliente, Temporizado frío.
- Funciones: Menos plancha, Secado delicado, Ajuste de secado.
- Función Pausa+carga: apertura de la puerta durante el ciclo de secado.
- Puerta opaca.
- Tambor SoftCare con palas asimétricas.
- Paneles laterales antivibración.
- Ciclo especial de enfriamiento antiarrugas de 120 min tras la finalización del programa.
- Bloqueo de seguridad para niños.
- Posibilidad de conexión a desagüe.
- Tubo de desagüe incluido.
- Posibilidad de instalación bajo encimera en muebles de altura 85 cm o más.
- Consumo de energía anual: 504 kWh.
- Posibilidad de instalación en columna junto con una lavadora mediante el kit de unión 3AS220B (con mesa extraíble) o 3AS110B (sin mesa extraíble).

3SC378B

Blanco
4242006310981
Precio de referencia: 579 €

TABLA TÉCNICA

*Dentro del rango de A+++ a D.
Información de etiquetado energético según la Directiva nº 2010/30/UE del Parlamento Europeo y del Consejo y el Reglamento Delegado (UE) nº 392/2012 de la Comisión.
Para más información, consultar las tablas de información técnica o en www.balay.es

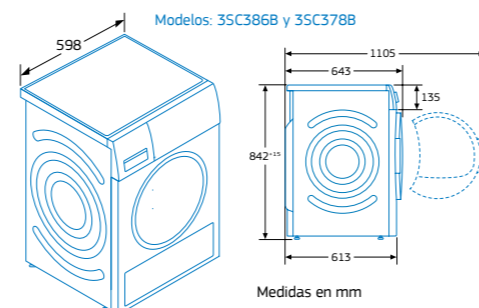

Accesorios secadoras

Cómo elegir el kit de unión adecuado para instalar una lavadora y una secadora Balay en columna.

Siempre hay que tener en cuenta el modelo de la secadora Balay. En función de este modelo, el kit de unión encajará perfectamente con cualquier lavadora Balay de 60 cm de profundidad.

Kits de unión				
		WTZ27400 Color blanco 4242005036141 Precio de referencia: 105 €	Kit de unión con mesa extraíble. Medidas (alto x ancho x fondo): 42,4 x 595,5 x 574,3 mm.	Válido para las secadoras 3SB391BR, 3SB380B y 3SB090B.
Este accesorio se emplea para el montaje en columna de cualquier lavadora Balay de este catálogo con las secadoras Balay indicadas en esta tabla.		WTZ27410 Color blanco 4242002964201 Precio de referencia: 19 €	Kit de unión sin mesa extraíble. Medidas (alto x ancho x fondo): 34,6 x 593 x 556 mm.	Válido para las secadoras 3SB391BR, 3SB380B y 3SB090B.
Existen diferentes modelos para los diferentes tipos de secadoras, con y sin mesa extraíble.		3AS220B Color blanco 4242006271268 Precio de referencia: 105 €	Kit de unión con mesa extraíble. Medidas (alto x ancho x fondo): 42,4 x 595,5 x 574,3 mm.	Válido para las secadoras: 3SB581B, 3SC386B y 3SC378B.
Para instalar los electrodomésticos en columna, la lavadora debe instalarse abajo y la secadora arriba.		3AS110B Color blanco 4242006271244 Precio de referencia: 19 €	Kit de unión sin mesa extraíble. Medidas (alto x ancho x fondo): 30,4 x 593 x 562,6 mm.	Válido para las secadoras: 3SB581B, 3SC386B y 3SC378B.
Cesto para ropa delicada o calzado				
Permite el secado de ropa de lana, zapatillas deportivas y peluches, usando el programa temporizado caliente.		3AS000B 4242006271220 Precio de referencia: 29 €	Cesto para secados especiales.	Válido para las secadoras: 3SB391BR, 3SB090B, 3SB380B, 3SB581B, 3SB287B, 3SC386B y 3SC378B
Tubo de evacuación				
Este accesorio permite evacuar el agua condensada directamente a la red sin necesidad de vaciar el depósito manualmente. El tubo de evacuación para secadoras tiene una longitud de 2 metros.		3AS500 4242006271282 Precio de referencia: 15 €	Accesorio para conexión al desagüe de la secadora.	Válido para la secadora 3SB287B.



Lavavajillas

- [Lavavajillas 60 cm de ancho](#)
- [Lavavajillas 45 cm de ancho](#)
- [Lavavajillas compacto](#)
- [Modo Demo](#)

Un exterior elegante y moderno

Balay ofrece una [amplia gama de lavavajillas](#), tanto de libre instalación como integrables, de ancho 60 y 45 cm, que [se adaptan a cualquier diseño de cocina](#).

Los [lavavajillas Balay de libre instalación](#) incorporan un [diseño](#) más moderno, limpio y depurado. Quedan perfectamente integrados en cualquier cocina, ya que su línea de diseño continua une la puerta del lavavajillas, el panel de mandos y el zócalo, aportando un toque moderno y de diseño elegante.



Electrónica interior

Balay incorpora una [electrónica](#) en varios de sus lavavajillas de libre instalación situada en la zona superior de la puerta para que su manejo sea todavía más cómodo desde esa posición más elevada y su diseño quede más integrado en el conjunto de la estética del lavavajillas. Esta electrónica [permanece oculta](#) una vez puesto en funcionamiento el lavavajillas, como en los lavavajillas integrables.

Asimismo, esta electrónica se complementa con un [display en el exterior](#) para poder visualizar en todo momento la fase del ciclo de lavado y el tiempo restante hasta su finalización. Su tecla de Pausa+carga también es un gran aliado cuando algo se ha quedado olvidado. Las [principales funcionalidades quedarán visibles](#) al cerrar la puerta del lavavajillas. ¡Más cómodo, imposible!



Los [lavavajillas integrables de Balay](#) se adaptan a cualquier cocina. Gracias a su gran flexibilidad de instalación se pueden colocar en alto o semi-columna. Siguiendo las últimas tendencias en cocina, los [lavavajillas con puerta deslizante](#) ofrecen la posibilidad de instalarlos en cocinas con zócalos más reducidos, desde 5 cm de alto, y puertas más altas de hasta 76,5 cm, incrementando así la capacidad de almacenaje con armarios más grandes.

Y también se adaptan a encimeras de más altura, gracias al [lavavajillas de alto 86,5 cm](#), que permite ganar 5 cm más en la cuba interior del lavavajillas, lo que supone un [10% más de espacio útil](#), permitiendo albergar platos de hasta 34 cm de diámetro.



Un interior sorprendente y flexible

El interior de los lavavajillas Balay es una apuesta por la máxima flexibilidad, para sacar todo el partido a cada ciclo de lavado y adaptarse a las diferentes necesidades de cada familia.

Cuentan con una cesta extra, alturas modulables y varillas y accesorios abatibles que consiguen sacar todo el provecho posible a su espacio interior.



Tercera cesta Flex para menaje y utensilios



El diseño de esta cesta resulta muy útil para lavar todas las piezas pequeñas de menaje, desde tazas de café, hasta moldes, fiambreras o cuencos, sin que se muevan durante el lavado.

Además, esta cesta cuenta con una parte móvil en la zona derecha que se desliza en caso de que se necesite liberar ese

espacio para colocar piezas más altas, como copas, en la cesta superior RackMatic regulable en altura.

También incluye una pequeña bandeja desmontable para poder lavar algunas piezas de cubertería.

¡En la Tercera cesta Flex la versatilidad es total!



Tercera bandeja para cubiertos



Esta bandeja con forma de "V" permite colocar tanto cubiertos como utensilios de cocina de gran tamaño. Su peculiar forma facilita la colocación de las piezas de mayor tamaño en la parte central.

Balay ofrece tanto la tercera cesta Flex para menaje y utensilios como la tercera bandeja para cubiertos como accesorio. De esta manera los lavavajillas Balay pueden equiparse a tu gusto.



Un interior sorprendente y flexible

Cesta superior RackMatic regulable en altura



La cesta superior de los lavavajillas Balay cuenta con el sistema RackMatic de fácil regulación en altura, que ofrece una mayor flexibilidad. Este sistema permite regular en alturas diferentes la cesta superior, incluso estando totalmente cargada, para adaptar el espacio disponible a cada necesidad.

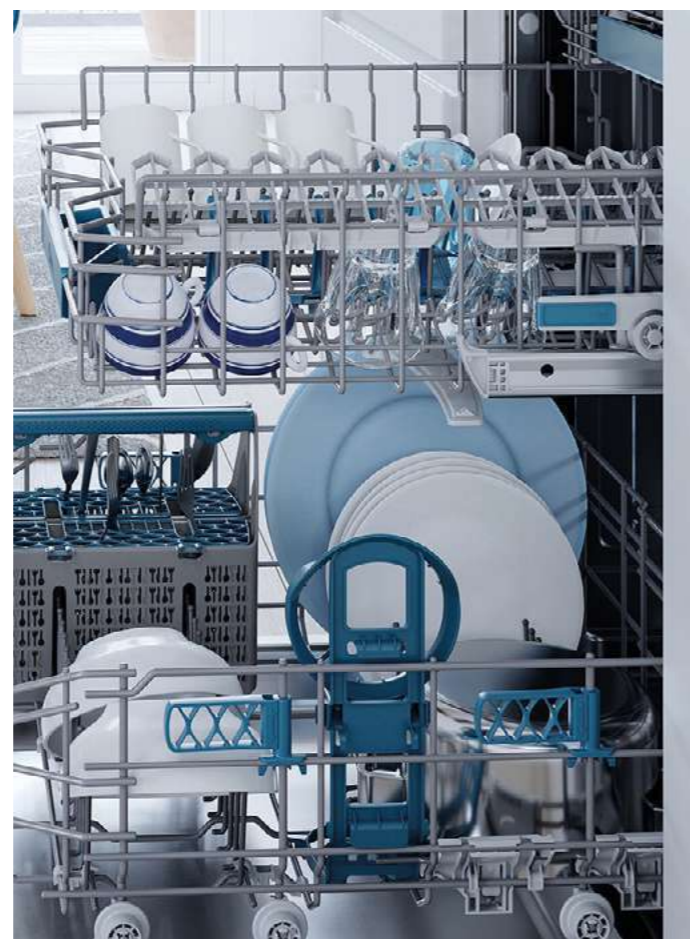

Soportes para vajilla de plástico



Para fijar vasos, cuencos, tetinas de biberones y otras piezas de vajilla de plástico, se incluyen los exclusivos soportes para vajilla de plástico, que evitan que este menaje, por su ligereza, pueda voltearse durante el lavado.

Soporte para copas

Además, en la cesta superior, los lavavajillas Balay cuentan con un soporte que asegura las copas durante el lavado y les proporciona una mayor estabilidad y sujeción.



Zona Extra limpieza



La Zona Extra limpieza se encuentra en la cesta superior y permite un lavado más intensivo de cuencos y otros recipientes con alto grado de suciedad.

Su exclusiva combinación con los soportes para vajilla de plástico es especialmente práctica para el menaje de plástico que, por su ligereza, tiende a voltearse durante el lavado. Puede activarse y desactivarse de forma manual.



Un interior sorprendente y flexible

Cesta inferior

La cesta inferior se desliza suavemente y sin apenas esfuerzo gracias al [sistema de extracción](#) de fácil deslizamiento.

Además, se incorpora un [freno de seguridad](#) en las ruedas delanteras, para evitar descarrilamientos de la cesta. ¡Una extracción más fácil y cómoda!

Esta cesta inferior también incorpora [accesorios exclusivos](#) como un soporte para botellas, soportes para bandejas y un cestillo Dúo para cubiertos.

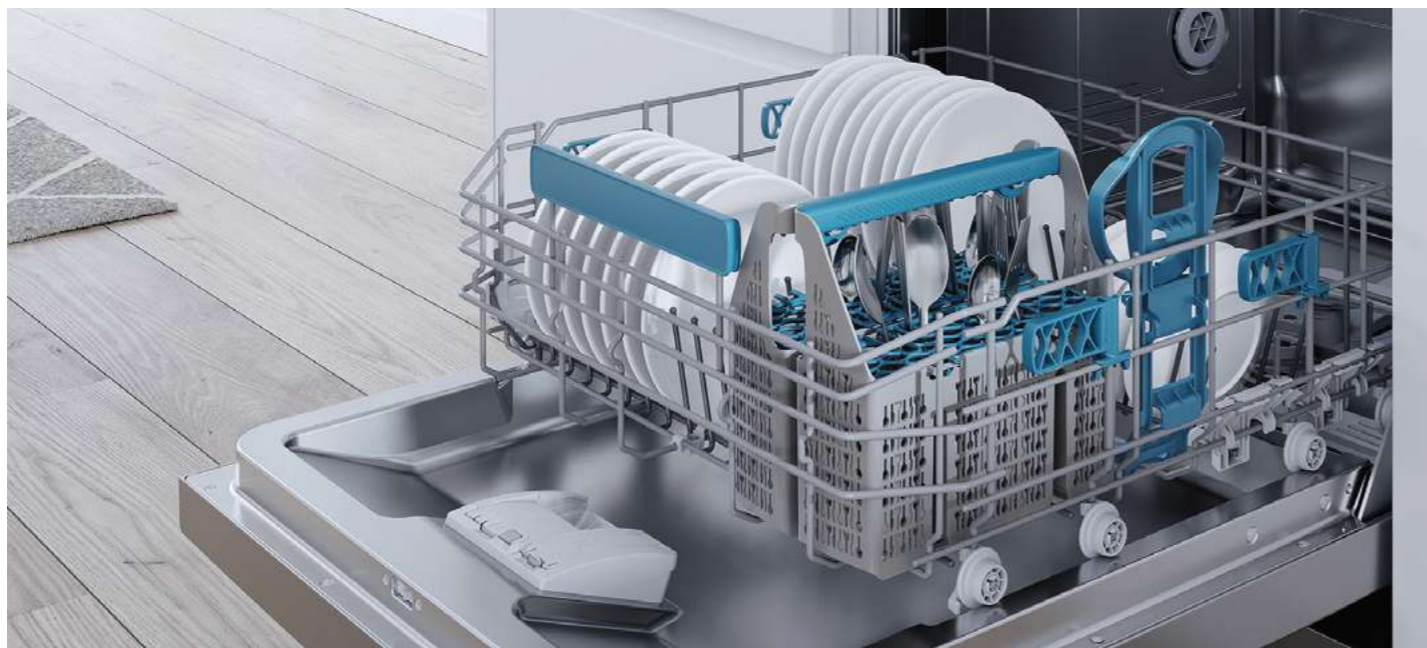

Cestillo Dúo para cubiertos

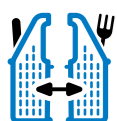

Con el fin de crear una máxima adaptabilidad y aprovechar el espacio, este [cestillo Dúo para cubiertos](#) se puede usar como un cestillo convencional o se puede dividir en dos unidades independientes para utilizar por separado.

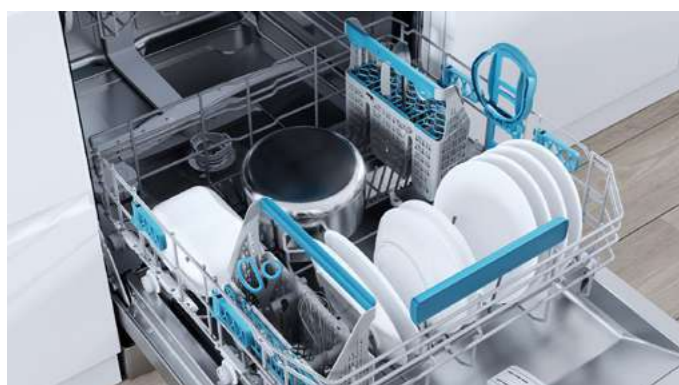

Por ejemplo, se puede colgar una de las mitades en una barra de cocina, gracias a la pieza de anclaje que incorpora. El cestillo se adapta a las necesidades de cada momento.



Soporte para botellas



Para lavar todo tipo de botellas con la tranquilidad de que estarán bien sujetas durante el lavado. Perfecto para botellas de cristal, botellas deportivas, vasos altos, jarrones, etc. Este [soporte para botellas](#) es abatible y se puede extraer cuando no sea necesario.



Soportes para bandejas



Los [soportes para bandejas](#) permiten apoyar la bandeja y parrilla del horno optimizando el espacio disponible para lavar otro menaje al mismo tiempo. Estos soportes se pueden plegar cuando no vayan a utilizarse.



Varillas abatibles

Gracias a la versatilidad de las varillas abatibles, se gana capacidad de carga y se aprovecha al máximo el espacio interior del lavavajillas. Según el modelo, incluso es posible dejar el espacio de la cesta inferior completamente diáfano. Ahora tanto en la cesta superior como en la cesta inferior se puede colocar cualquier tipo de vajilla y menaje. ¡Las posibilidades de carga son enormes!

Programas Balay

Los lavavajillas Balay cuentan con electrónicas cómodas de utilizar, son muy intuitivas y tienen [sorprendentes programas y funciones](#) que facilitan el día a día.

Festivo



Programa exclusivo de Balay que ayuda a la comodidad y rapidez, en tan solo 45 minutos podemos tener la vajilla lista (lavado y secado). Disponible a través de la App de Home Connect.

Consulta más información sobre Home Connect en los lavavajillas Balay en la [página 51](#).

Eco 50 °C



Es el programa más económico para lavar la vajilla ligeramente sucia. Aunque su duración es superior a la de otros programas, con él se consigue un ahorro considerable, ya que se optimiza el consumo de agua y energía

adecuándose en función de la carga de la vajilla y su grado de suciedad.

Al finalizar este programa la [puerta del lavavajillas](#), de los modelos con clasificación energética B y C*, [se abre automáticamente](#), consiguiendo un secado más eficiente y económico, evitando que la humedad residual del vapor moje la vajilla seca. Esta función se puede activar o desactivar.

Automático 45-65 °C



Permite lavar a temperaturas desde 45 hasta 65 °C, aplicando un tratamiento más delicado cuando el grado de suciedad es bajo.

Un sensor inteligente mide la suciedad de la vajilla y [ajusta automáticamente el agua, la temperatura](#)

y [el tiempo](#) de lavado en función del grado de turbiedad del agua, optimizando los recursos.

Intensivo 70 °C



Al lavar a 70 °C está pensado para cacerolas, sartenes y vajillas no sensibles, con restos de alimentos incrustados o quemados.

Nocturno



Con este programa se reduce al mínimo el nivel de ruido. Recomendado especialmente para la noche para optimizar además el consumo de energía aprovechando las tarifas de menor coste. Disponible a través de la App de Home Connect.

Consulta más información sobre Home Connect en los lavavajillas Balay en la [página 51](#).

1 hora 65 °C



Permite tener la vajilla limpia y seca en **tan solo una hora**. Este programa lava a 65 °C y es óptimo para la vajilla de [uso diario](#) sin suciedad reseca.

La solución definitiva para aquellos que buscan [rapidez y eficacia](#).

Rápido 45 °C



Consiste en un ciclo de [lavado y aclarado sin fase de secado](#). Es perfecto para lavar vajilla delicada, cubiertos, vasos y recipientes de plástico sensibles a las altas temperaturas.

Adecuado para eliminar los restos de alimentos ligeramente adheridos. [¡Todo en unos 30 minutos!](#)

Prelavado



Con este programa corto se consiguen evitar los malos olores que produce la vajilla sucia. Está indicado para todo tipo de vajilla, siendo un [aclarado en frío](#), sin detergente ni abrillantador.

Favorito



Permite memorizar los programas y las funciones que más se utilicen, o incluso una combinación de ambos. Estarán disponibles con tan solo pulsar un botón.

Limpieza Plus de la cuba



Para prolongar la vida útil del lavavajillas y mantenerlo siempre como el primer día, solo hay que poner en marcha el lavavajillas totalmente vacío con una pastilla de detergente y con producto limpia máquinas.

Este programa especial consta de [dos fases](#). En la primera, el limpia máquinas elimina los restos de grasa y cal de la cuba del lavavajillas y de los circuitos internos que están en contacto con el agua. Y en una segunda fase, el detergente elimina la acumulación de almidón y proteínas de los alimentos.

Así se consigue optimizar el funcionamiento del lavavajillas, evitar malos olores, higienizar el lavavajillas y prolongar su vida útil.

Funciones Balay

Extra higiene



La función [Extra higiene](#) que incorporan algunos de los lavavajillas Balay proporciona un aclarado con una temperatura más elevada de hasta 70 °C durante la fase final para eliminar bacterias y ácaros de la vajilla y el menaje infantil, consiguiendo así una limpieza e higiene máximas.

Silencio



Para aquellos momentos en que el silencio es necesario para nuestra comodidad, Balay ofrece en algunos de sus modelos la posibilidad de mantener en Standby el programa durante 30 minutos.

Disponible a través de la App de Home Connect. Consulta más información sobre Home Connect en los lavavajillas Balay en la [página 51](#).

Inicio en



Con esta función, se puede retrasar hasta 24 horas el inicio del programa seleccionado previamente.

Control remoto



Esta función permite vincular fácilmente el lavavajillas con la App de [Home Connect](#) de uso en remoto para, una vez activado este control, poder controlar el lavavajillas desde la App.

Consulta más información sobre Home Connect en los lavavajillas Balay en la [página 51](#).

Seco+



Esta función, combinada con otros programas, permite obtener un [secado más intenso](#), gracias al aumento de temperatura del último aclarado y del secado. Es ideal para un mejor secado del menaje de plástico.

Turbo



Permite obtener los mejores resultados de lavado y secado en menos tiempo. Se puede [activar aunque el lavavajillas esté en funcionamiento](#).

Es compatible con la mayoría de programas y funciones.

Pausa+carga



Utilizando esta función, se puede interrumpir el ciclo de lavado para introducir en el lavavajillas utensilios olvidados, aunque el lavavajillas ya esté en marcha.

Media carga



Si el lavavajillas no está a plena carga, basta con seleccionar esta función para [reducir el consumo de agua, energía y tiempo](#) hasta en un 20%. Esta función permite lavar en ambas cestas, sin necesidad de que el lavavajillas esté totalmente lleno.

*Dentro del rango de A a G.

Información de etiquetado energético según el Reglamento (UE) nº 2017/1369 del Parlamento Europeo y del Consejo y el Reglamento Delegado (UE) 2019/2017 de la Comisión. Para más información, consultar las [tablas de información técnica](#) o [www.balay.es](#)

Ahorro y sostenibilidad Balay

Balay, apostando por la sostenibilidad, logra la **clasificación energética B¹⁾** en su gama de lavavajillas. Esto significa un considerable ahorro de energía. Además, también consigue un mínimo consumo de agua, llegando a utilizar **solo 9 litros** en el programa Eco. Con estas mejoras, Balay consigue lavavajillas que cuidan el medio ambiente y ayudan a ahorrar en tu hogar

Menor consumo de energía

Los lavavajillas Balay consumen muy poco, alcanzando la clasificación energética B* en algunos modelos para conseguir un considerable ahorro de energía.

Además, cuentan con el **programa Eco 50°C**, en el que se optimiza al máximo el consumo tanto de agua como de energía.



Menos ruido



Gracias al **Motor ExtraSilencio** con tecnología Inverter, que prescinde de las tradicionales escobillas y mediante un sistema totalmente electrónico, reduce el rozamiento evitando las pérdidas de calor que producen su desgaste. Así se reduce el nivel de ruido y se alarga la vida útil del motor, haciéndolo más eficiente que los motores convencionales.

Además, en algunos modelos de la gama se ha conseguido **reducir el ruido hasta en 3 dB²⁾**, para un confort aún mayor.

Menor consumo de agua

Gracias al sistema hidráulico de Balay es posible consumir poco y obtener buenos resultados de lavado. Los lavavajillas Balay **consumen desde 9 litros**, por lo que aprovechan al máximo cada gota de agua.

- **Motobomba muy potente** con resistencia integrada que incrementa la frecuencia de circulación del agua del interior.
- **Gran capacidad de filtrado** gracias al 50% más de superficie de su filtro ondulado.
- **Sistema de lavado alternativo** por impulsos que lleva el agua en cada momento al nivel necesario: ducha, brazo aspersor superior y brazo aspersor inferior.

9 ¡Hasta solo **litros** de agua!

Garantía Balay

10 años de garantía de la cuba en todos nuestros lavavajillas



El sistema de soldadura de la cuba garantiza un cordón de soldadura de gran fiabilidad. Un test de sensores ópticos descarta cualquier tipo de fuga, dando como resultado unas cubas totalmente estancas y **garantizadas durante 10 años**.

Garantía total: cubre todos los gastos generados por la sustitución del lavavajillas, mano de obra y desplazamiento de uno de nuestros técnicos del Servicio al Cliente Balay.

Máxima seguridad con Balay: AquaStop con garantía de por vida



Este es el único sistema de protección antifugas del mercado que ofrece una garantía durante toda la vida del aparato, frente a los daños causados por el agua en el hogar por un fallo en este sistema*.

El sistema AquaStop incorpora un doble tubo de entrada de agua, de manera que en caso de fuga siempre queda el agua contenida en el interior del tubo.

Máxima protección del cristal



Este sistema garantiza al máximo el cuidado de la carga más delicada.

Compuesto por el intercambiador de calor, **evita los choques bruscos de temperatura** en el interior de la cuba, que producen las temidas microfisuras en el cristal.

¹⁾Dentro del rango A a G. Información de etiquetado energético según el Reglamento (UE) nº 2017/1369 del Parlamento Europeo y del Consejo y el Reglamento Delegado (UE) 2019/2017 de la Comisión. Para más información, consultar las [tablas de información técnica](#) o www.balay.es

²⁾El ruido se mide en escala logarítmica, por lo que reducir 3 dB(A) supone la mitad de ruido.

*Siempre que los daños causados por el agua sean consecuencia de un fallo del sistema. Ver términos de la garantía en www.balay.es/servicio-al-cliente/garantias/garantia-aquastop.

Control total del lavavajillas desde cualquier dispositivo



Home Connect

Ya es posible controlar todas las funcionalidades de los lavavajillas Balay a través de la App de Home Connect en tu móvil, tablet y asistente de voz*, ya que todos los lavavajillas de la gama son conectables, tanto los de 60 cm como los de 45 cm de ancho. Así los lavavajillas Balay facilitan y hacen más cómodas las tareas del día a día, y emparejarlos con la App es muy fácil a través de un código QR. Descubre más información sobre electrodomésticos con Home Connect en la [página 6](#).



¿Qué permite controlar la App?

Programación del lavavajillas

Es posible programar el lavavajillas desde el móvil para, por ejemplo, llegar del trabajo y tener la comodidad de que la vajilla esté lista.

La App permite activar y controlar los programas, configurar y modificar los ajustes básicos, programar el inicio diferido, activar o desactivar el InfoLight Lateral o recibir alertas de llenado de sal y abrillantador.



Además, también se pueden seleccionar a través de la App otros programas y funciones: el [programa Nocturno](#), el [programa Festivo](#), la [función Extra higiene](#) para aquellos modelos en los que no está disponible la función en el panel, la función Silencio, y la [apertura automática](#) de puerta para otros programas, además del Eco en los modelos de clasificación energética B y C**.

Contador de pastillas

Basta con introducir el número de pastillas disponibles, el contador descontará una unidad por cada ciclo y avisará en la App cuando queden pocas. Además, y de forma opcional, a través del servicio de reposición automática de pastillas, se puede recibir el detergente directamente en el domicilio.

Asistentes para una mayor comodidad

Gracias al Inicio fácil, solo es necesario decirle al lavavajillas a través de la App qué tipo de vajilla y utensilios van a ser introducidos y las preferencias, y la App propondrá el mejor tratamiento para ello. Y ahora, con la opción de [Asistente de energía](#), podrás elegir el momento del día en el que sea más económico poner en marcha el lavavajillas.



Descubre estas y otras funcionalidades más seleccionables a través de la App. Más información en la [página 6](#).

Diagnóstico remoto

En caso de ser necesario, el Servicio Técnico Oficial de Balay se podrá conectar en remoto al lavavajillas para, sin tener que ir al domicilio, realizar una primera valoración y resolver algunas de las incidencias que pudiesen surgir. Es posible solicitar este servicio gratuitamente en el 976 305 712.

*Hornos, campanas, lavadora y lavavajillas con Home Connect, compatibles actualmente con Amazon Alexa y Google Home, entre otros.

Más información en www.balay.es/electrodomesticos-inteligentes

**Dentro del rango A a G. Información de etiquetado energético según el Reglamento (UE) nº 2017/1369 del Parlamento Europeo y del Consejo y el Reglamento Delegado (UE) 2019/2017 de la Comisión. Para más información, consultar las [tablas de información técnica](#) o www.balay.es

Lavavajillas integrables

La gama de lavavajillas integrables de Balay ofrece también un mínimo consumo de energía y agua, con una **clasificación energética B¹⁾** y un consumo de tan **solo 9 litros** en el programa Eco.



Los lavavajillas integrables Balay incorporan también la **función Extra higiene**, que proporciona un aclarado con una temperatura de hasta 70 °C durante la fase final para eliminar bacterias y ácaros, y la **Zona Extra limpieza**, que se encuentra en la cesta superior y permite un lavado más intensivo de cuencos y otros recipientes con alto grado de suciedad. La combinación de estas dos prestaciones consigue la máxima limpieza e higiene en el lavado de la vajilla.



Lavavajillas con puerta deslizante

Estos lavavajillas permiten utilizar puertas de mayor altura en cocinas con encimeras más altas. Así se evita recortar el zócalo, y la estética final de la cocina será inmejorable.

Si **se integran en alto**, solo es necesario dejar un espacio de 3,5 o 2,5 mm achaflanando el cajón inferior (ver medidas en página 62).

Siguiendo las últimas tendencias en cocina, estos lavavajillas ofrecen la posibilidad de instalarlos en cocinas con zócalos más

reducidos, desde 5 cm de alto, y puertas más altas de hasta 76,5 cm, **incrementando así la capacidad de almacenaje** con armarios más grandes.

Están disponibles en **60 y 45 cm de ancho**, cuentan con una bisagra especial que al abrir hace deslizar la puerta del mueble sobre la puerta del lavavajillas, evitando que choquen con el zócalo o el mueble inferior.



Lavavajillas de altura 86,5 cm

Este lavavajillas puede instalarse bajo una encimera de altura tradicional, sin necesidad de regular las patas, para así obtener el máximo espacio útil del interior. Solo se necesita una altura mínima de 86,5 cm en el hueco bajo la encimera y una puerta de mueble de hasta 77,5 cm. Estos 5 cm más de altura en el interior, se traducen en un **10% más de espacio útil**, permitiendo albergar platos de hasta 34 cm de diámetro.

Los lavavajillas integrables de Balay se adaptan a cualquier cocina. Gracias a su **gran flexibilidad de instalación** se pueden colocar en alto o semi-columna. En esta ubicación, tanto la carga y descarga de la vajilla como la reposición de sal y abrillantador se convierten en tareas mucho más cómodas.



También ofrecen **gran flexibilidad interior** ya que cuentan con una amplia variedad de accesorios exclusivos y soportes para distintos tipos y tamaños de menaje.

Iluminación integrada: lavavajillas que brillan con luz propia

No es fácil saber cuándo un lavavajillas integrable ha terminado, ya que son muy silenciosos y tienen el panel de mandos oculto. Por eso la práctica totalidad de los lavavajillas integrables de Balay incluyen un sistema de iluminación LED que informa sobre el estado de funcionamiento del lavavajillas:

TimeLight

Este sistema de **proyección de luz LED blanca** sobre el suelo permite conocer en todo momento **el tiempo restante de lavado** o **la fase en la que se encuentra el lavavajillas**.

Esta proyección se visualiza sobre todo tipo de suelos, incluso en superficies de color blanco; aunque no será visible si se instala el lavavajillas en alto. Además, la información proyectada es personalizable en función de las preferencias de cada usuario. Ver recomendaciones de instalación en la [página 63](#).



InfoLight Lateral

Se trata de un **LED blanco** situado en la esquina superior izquierda del lavavajillas que indica que está funcionando. La luz blanca desaparece una vez que el programa ha terminado.

Esta iluminación es especialmente práctica si se instala en alto este modelo, ya que al tener la puerta deslizante quedará siempre visible, aunque haya un cajón instalado debajo.



InfoLight

Proyecta un **haz de luz roja** sobre el suelo para indicar que el **lavavajillas está en funcionamiento**. Al finalizar el programa, la luz roja desaparece.

Este cómodo sistema está disponible en algunos modelos de lavavajillas de 60 cm y en toda la gama de 45 cm de ancho.

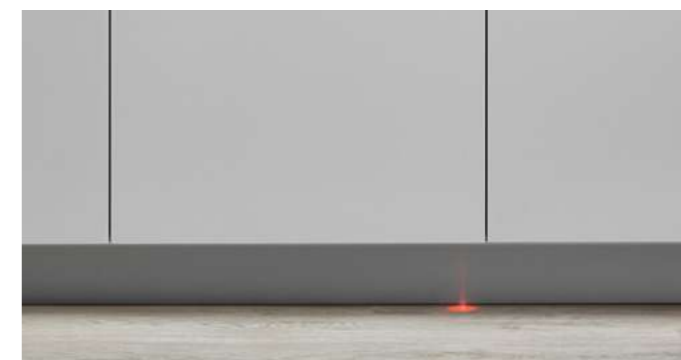

Lavavajillas libre instalación con Tercera cesta Flex. Ancho 60 cm

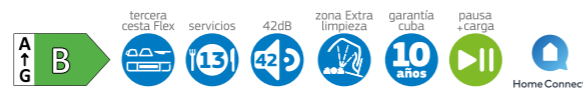

- Consumo de agua programa Eco 50°C: 9 litros.
- Clase de eficiencia energética: B*.
- Tercera cesta Flex para menaje y utensilios.
- Cestillo Dúo para cubiertos.
- Capacidad: 13 servicios.
- Zona Extra limpieza en cesta superior: Resultados perfectos de limpieza.
- Motor ExtraSilencio.
- Control remoto vía App Home Connect.
- Opciones destacadas vía App Home Connect: Asistente de energía, Descarga de programas adicionales, Diagnóstico remoto y Control por voz.
- Display digital con bloqueo de seguridad para niños: programación diferida hasta 24 h e indicación de tiempo restante.
- Selección directa de programas y funciones.
- 6 programas de lavado: Eco 50°C, Automático 45-65°C, Intensivo 70°C, 1 hora 65°C, Rápido 45°C y Prelavado.
- Programa Favorito.
- Programa especial Limpieza Plus de la cuba.
- Funciones: Control remoto, Seco+, Extra higiene y Turbo.
- Función Pausa+carga: apertura de la puerta durante el ciclo de lavado.
- Apertura automática al finalizar el programa Eco 50°C y configurable a través de la App para otros programas.
- Detección automática de detergentes "Todo en 1".
- AquaStop® con garantía de por vida**.
- Cesta superior RackMatic regulable en 2 alturas.
- Cesta inferior con sistema de extracción de fácil deslizamiento y freno de seguridad.
- Varillas abatibles cesta superior/inferior: 2/6.
- Cuba íntegra de acero inoxidable con 10 años de garantía.
- Accesorios especiales incluidos: 2 soportes para vajilla de plástico, soporte para botellas y 4 soportes para bandejas.



3VS6662IA

Acero antihuellas
4242006308087

Precio de referencia: 965 €

TABLA TÉCNICA



3VS6662BA

Blanco
4242006310066

Precio de referencia: 879 €

TABLA TÉCNICA

Modelos: 3VS6662IA y 3VS6662BA

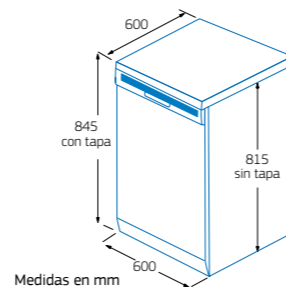

Medidas en mm

Lavavajillas libre instalación con Tercera bandeja. Electrónica interior. Ancho 60 cm



- Consumo de agua programa Eco 50°C: 9,5 litros.
- Clase de eficiencia energética: C*.
- Tercera bandeja para cubiertos y utensilios.
- Capacidad: 13 servicios.
- Motor ExtraSilencio.
- Control remoto vía App Home Connect.
- Opciones destacadas vía App Home Connect: Asistente de energía, Descarga de programas adicionales, Diagnóstico remoto y Control por voz.
- Electrónica interior con display de visualización en el panel frontal exterior.
- Display digital interior con bloqueo de seguridad para niños: programación diferida hasta 24 h e indicación de tiempo restante.
- Selección directa de programas y funciones desde la parte superior.
- 6 programas de lavado: Eco 50°C, Automático 45-65°C, Intensivo 70°C, 1 hora 65°C, Rápido 45°C y Prelavado.
- Programa Favorito.
- Programa especial Limpieza Plus de la cuba.
- Funciones: Control remoto, Seco+, Media carga y Turbo.
- Función Pausa+carga: apertura de la puerta durante el ciclo de lavado.
- Apertura automática al finalizar el programa Eco 50°C y configurable a través de la App para otros programas.
- Detección automática de detergentes "Todo en 1".
- AquaStop® con garantía de por vida**.
- Cesta superior RackMatic regulable en 3 alturas.
- Cesta inferior con sistema de extracción de fácil deslizamiento y freno de seguridad.
- Varillas abatibles cesta superior/inferior: 2/4.
- Cuba íntegra de acero inoxidable con 10 años de garantía.
- Accesorios especiales incluidos: 2 soportes para vajilla de plástico y soporte para botellas.



3VS6362IA

Acero antihuellas
4242006301606

Precio de referencia: 879 €

TABLA TÉCNICA



3VS6362BA

Blanco
4242006301088

Precio de referencia: 775 €

TABLA TÉCNICA

Modelos: 3VS6362IA y 3VS6362BA

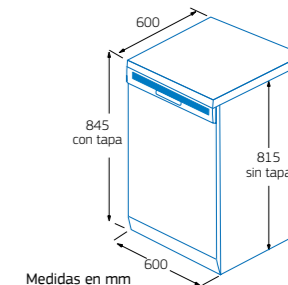

Medidas en mm

*Dentro del rango de A a G. Información de etiquetado energético según el Reglamento (UE) nº 2017/1369 del Parlamento Europeo y del Consejo y el Reglamento Delegado (UE) 2019/2017 de la Comisión. Para más información, consultar las tablas de información técnica o en www.balay.es
**Siempre que los daños causados por el agua sean consecuencia de un fallo del sistema. Ver términos de la garantía en www.balay.es/servicio-al-cliente/garantias/garantia-aquastop

*Dentro del rango de A a G. Información de etiquetado energético según el Reglamento (UE) nº 2017/1369 del Parlamento Europeo y del Consejo y el Reglamento Delegado (UE) 2019/2017 de la Comisión. Para más información, consultar las tablas de información técnica o en www.balay.es
**Siempre que los daños causados por el agua sean consecuencia de un fallo del sistema. Ver términos de la garantía en www.balay.es/servicio-al-cliente/garantias/garantia-aquastop

Lavavajillas libre instalación con Tercera bandeja. Ancho 60 cm



- Consumo de agua programa Eco 50°C: 9,5 litros.
- Clase de eficiencia energética: C*.
- Tercera bandeja para cubiertos y utensilios.
- Capacidad: 14 servicios.
- Motor Extra**Silencio**.
- Control remoto vía App Home Connect.
- Opciones destacadas vía App Home Connect: Asistente de energía, Descarga de programas adicionales, Diagnóstico remoto y Control por voz.
- Display digital con bloqueo de seguridad para niños: programación diferida hasta 24 h e indicación de tiempo restante.
- Selección directa de funciones.
- 6 programas de lavado: Eco 50°C, Automático 45-65°C, Intensivo 70°C, 1 hora 65°C, Rápido 45°C y Prelavado.
- Programa Favorito.
- Programa especial Limpieza Plus de la cuba.
- Funciones: Control remoto, Seco+, Media carga y Turbo.
- Función Pausa+carga: apertura de la puerta durante el ciclo de lavado.
- Apertura automática al finalizar el programa Eco 50°C y configurable a través de la App para otros programas.
- Detección automática de detergentes "Todo en 1".
- Aqua**Stop**® con garantía de por vida**.
- Cesta superior Rack**Matic** regulable en 3 alturas.
- Cesta inferior con sistema de extracción de fácil deslizamiento y freno de seguridad.
- Varillas abatibles cesta superior/inferior: 2/4.
- Cuba íntegra de acero inoxidable con 10 años de garantía.
- Accesorios especiales incluidos: 2 soportes para vajilla de plástico y soporte para botellas.



- Consumo de agua programa Eco 50°C: 9 litros.
- Clase de eficiencia energética D*.
- Tercera bandeja para cubiertos y utensilios.
- Capacidad: 14 servicios.
- Motor Extra**Silencio**.
- Control remoto vía App Home Connect.
- Opciones destacadas vía App Home Connect: Asistente de energía, Descarga de programas adicionales, Diagnóstico remoto y Control por voz.
- Display digital con bloqueo de seguridad para niños: programación diferida hasta 24 h e indicación de tiempo restante.
- Selección directa de funciones.
- 5 programas de lavado: Eco 50°C, Automático 45-65°C, Intensivo 70°C, 1 hora 65°C y Prelavado.
- Programa Favorito.
- Programa especial Limpieza Plus de la cuba.
- Funciones: Control remoto, Media carga y Turbo.
- Función Pausa+carga: apertura de la puerta durante el ciclo de lavado.
- Detección automática de detergentes "Todo en 1".
- Aqua**Stop**® con garantía de por vida**.
- Cesta superior Rack**Matic** regulable en 3 alturas.
- Cesta inferior con sistema de extracción de fácil deslizamiento y freno de seguridad.
- Varillas abatibles cesta superior/inferior: 2/4.
- Cuba mixta de acero inoxidable y Polinox® con 10 años de garantía.
- Accesorios especiales incluidos: 2 soportes para vajilla de plástico y soporte para botellas.



3VS6365IA

Acero antihuellas
4242006310516

Precio de referencia: 815 €

TABLA TÉCNICA



3VS6365BA

Blanco
4242006310509

Precio de referencia: 735 €

TABLA TÉCNICA

Modelos: 3VS6365IA y 3VS6365BA

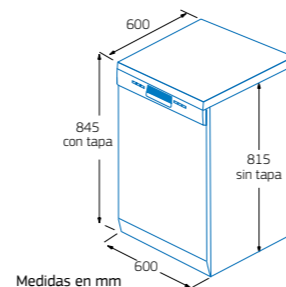

Medidas en mm



3VS5331IP

Acero antihuellas
4242006310011

Precio de referencia: 715 €

TABLA TÉCNICA



3VS5331BP

Blanco
4242006310004

Precio de referencia: 635 €

TABLA TÉCNICA

Modelos: 3VS5331IP y 3VS5331BP

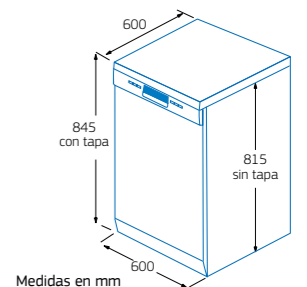

Medidas en mm

*Dentro del rango de A a G. Información de etiquetado energético según el Reglamento (UE) nº 2017/1369 del Parlamento Europeo y del Consejo y el Reglamento Delegado (UE) 2019/2017 de la Comisión. Para más información, consultar las tablas de información técnica o en www.balay.es
**Siempre que los daños causados por el agua sean consecuencia de un fallo del sistema. Ver términos de la garantía en www.balay.es/servicio-al-cliente/garantias/garantia-aquastop

*Dentro del rango de A a G. Información de etiquetado energético según el Reglamento (UE) nº 2017/1369 del Parlamento Europeo y del Consejo y el Reglamento Delegado (UE) 2019/2017 de la Comisión. Para más información, consultar las tablas de información técnica o en www.balay.es
**Siempre que los daños causados por el agua sean consecuencia de un fallo del sistema. Ver términos de la garantía en www.balay.es/servicio-al-cliente/garantias/garantia-aquastop

Lavavajillas libre instalación. Ancho 60 cm

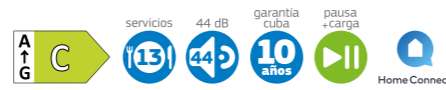

- Consumo de agua programa Eco 50 °C: 9 litros.
- Clase de eficiencia energética: C*.
- Cestillo Dúo para cubiertos.
- Capacidad: 13 servicios.
- Motor Extra**Silencio**.
- Control remoto vía App Home Connect.
- Opciones destacadas vía App Home Connect: Asistente de energía, Descarga de programas adicionales, Diagnóstico remoto y Control por voz.
- Display digital con bloqueo de seguridad para niños: programación diferida hasta 24 h e indicación de tiempo restante.
- Selección directa de programas y funciones.
- 6 programas de lavado: Eco 50 °C, Automático 45-65 °C, Intensivo 70 °C, 1 hora 65 °C, Rápido 45 °C y Prelavado.
- Programa Favorito.
- Programa especial Limpieza Plus de la cuba.
- Funciones: Control remoto, Seco+, Media carga y Turbo.
- Función Pausa+carga: apertura de la puerta durante el ciclo de lavado.
- Apertura automática al finalizar el programa Eco 50 °C y configurable a través de la App para otros programas.
- Detección automática de detergentes "Todo en 1".
- Aqua**Stop**® con garantía de por vida**.
- Cesta superior Rack**Matic** regulable en 3 alturas.
- Cesta inferior con sistema de extracción de fácil deslizamiento y freno de seguridad.
- Varillas abatibles cesta superior/inferior: 2/4.
- Cuba mixta de acero inoxidable y Polinox® con 10 años de garantía.
- Accesorios especiales incluidos: 2 soportes para vajilla de plástico y soporte para botellas.

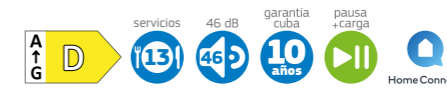

- Consumo de agua programa Eco 50 °C: 9 litros.
- Clase de eficiencia energética D*.
- Cestillo Dúo para cubiertos.
- Capacidad: 13 servicios.
- Motor Extra**Silencio**.
- Control remoto vía App Home Connect.
- Opciones destacadas vía App Home Connect: Asistente de energía, Descarga de programas adicionales, Diagnóstico remoto y Control por voz.
- Display digital con bloqueo de seguridad para niños: programación diferida hasta 24 h e indicación de tiempo restante.
- Selección directa de funciones.
- 5 programas de lavado: Eco 50 °C, Automático 45-65 °C, Intensivo 70 °C, 1 hora 65 °C y Prelavado.
- Programa Favorito.
- Programa especial Limpieza Plus de la cuba.
- Funciones: Control remoto, Media carga y Turbo.
- Función Pausa+carga: apertura de la puerta durante el ciclo de lavado.
- Detección automática de detergentes "Todo en 1".
- Aqua**Stop**® con garantía de por vida**.
- Cesta superior Rack**Matic** regulable en 3 alturas.
- Cesta inferior con sistema de extracción de fácil deslizamiento y freno de seguridad.
- Varillas abatibles cesta superior/inferior: 2/4.
- Cuba mixta de acero inoxidable y Polinox® con 10 años de garantía.
- Accesorios especiales incluidos: 2 soportes para vajilla de plástico y soporte para botellas.



3VS6060IP

Acero antihuellas
4242006294403

Precio de referencia: 759 €

TABLA TÉCNICA



3VS6060BP

Blanco
4242006293895

Precio de referencia: 679 €

TABLA TÉCNICA

Modelos: 3VS6060IP y 3VS6060BP

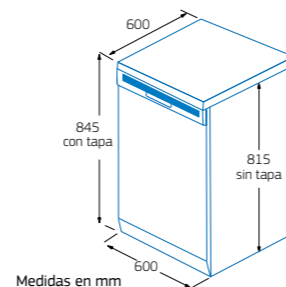

Medidas en mm



3VS5031IP

Acero antihuellas
4242006309695

Precio de referencia: 669 €

TABLA TÉCNICA



3VS5031BP

Blanco
4242006309749

Precio de referencia: 595 €

TABLA TÉCNICA

Modelos: 3VS5031IP y 3VS5031BP

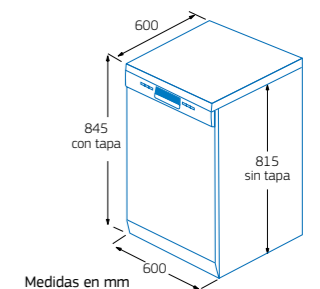

Medidas en mm

*Dentro del rango de A a G. Información de etiquetado energético según el Reglamento (UE) nº 2017/1369 del Parlamento Europeo y del Consejo y el Reglamento Delegado (UE) 2019/2017 de la Comisión. Para más información, consultar las tablas de información técnica o en www.balay.es
**Siempre que los daños causados por el agua sean consecuencia de un fallo del sistema. Ver términos de la garantía en www.balay.es/servicio-al-cliente/garantias/garantia-aquastop

*Dentro del rango de A a G. Información de etiquetado energético según el Reglamento (UE) nº 2017/1369 del Parlamento Europeo y del Consejo y el Reglamento Delegado (UE) 2019/2017 de la Comisión. Para más información, consultar las tablas de información técnica o en www.balay.es
**Siempre que los daños causados por el agua sean consecuencia de un fallo del sistema. Ver términos de la garantía en www.balay.es/servicio-al-cliente/garantias/garantia-aquastop

Lavavajillas integrable con Tercera cesta Flex. Ancho 60 cm



3VF6661SA

Panel acero antihuellas
4242006310059

Precio de referencia: 1.019 €

TABLA TÉCNICA

Modelo: 3VF6661SA

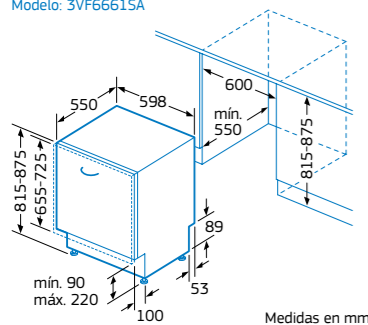

- Consumo de agua programa Eco 50°C: 9 litros.
- Clase de eficiencia energética: B¹⁾.
- Tercera cesta Flex para menaje y utensilios.
- Cestillo Dúo para cubiertos.
- Capacidad: 13 servicios.
- Zona Extra limpieza en cesta superior: Resultados perfectos de limpieza.
- Motor ExtraSilencio.
- Control remoto vía App Home Connect.
- Opciones destacadas vía App Home Connect: Asistente de energía, Descarga de programas adicionales, Diagnóstico remoto y Control por voz.
- Display digital: programación diferida hasta 24 h e indicación de tiempo restante.
- Selección directa de programas y funciones.
- TimeLight²⁾.
- 6 programas de lavado: Eco 50°C, Automático 45-65°C, Intensivo 70°C, 1 hora 65°C, Rápido 45°C y Prelavado.
- Programa Favorito.
- Programa especial Limpieza Plus de la cuba.
- Funciones: Control remoto, Seco+, Extra higiene y Turbo.
- Apertura automática al finalizar el programa Eco 50°C y configurable a través de la App para otros programas.
- Detección automática de detergentes "Todo en 1".
- AquaStop® con garantía de por vida³⁾.
- Cesta superior RackMatic regulable en 2 alturas.
- Cesta inferior con sistema de extracción de fácil deslizamiento y freno de seguridad.
- Varillas abatibles cesta superior/inferior: 2/6.
- Cuba íntegra de acero inoxidable con 10 años de garantía.
- Accesorios especiales incluidos: 2 soportes para vajilla de plástico, soporte para botellas y 4 soportes para bandejas.



Lavavajillas integrable con puerta deslizante. Ancho 60 cm



3VF6331DA

Panel acero antihuellas
4242006310042

Precio de referencia: 929 €

TABLA TÉCNICA



- Consumo de agua programa Eco 50°C: 9 litros.
- Clase de eficiencia energética: D^{*}.
- Sistema de apertura con puerta deslizante.
- Tercera bandeja para cubiertos y utensilios.
- Capacidad: 14 servicios.
- Motor ExtraSilencio.
- Control remoto vía App Home Connect.
- Opciones destacadas vía App Home Connect: Asistente de energía, Descarga de programas adicionales, Diagnóstico remoto y Control por voz.
- Display digital: programación diferida hasta 24 h e indicación de tiempo restante.
- Selección directa de programas y funciones.
- InfoLight lateral.
- 6 programas de lavado: Eco 50°C, Automático 45-65°C, Intensivo 70°C, 1 hora 65°C, Rápido 45°C y Prelavado.
- Programa Favorito.
- Programa especial Limpieza Plus de la cuba.
- Funciones: Control remoto, Seco+, Media carga y Turbo.
- Detección automática de detergentes "Todo en 1".
- AquaStop® con garantía de por vida^{**}.
- Cesta superior RackMatic regulable en 3 alturas.
- Cesta inferior con sistema de extracción de fácil deslizamiento y freno de seguridad.
- Varillas abatibles cesta superior/inferior: 2/2.
- Cuba íntegra de acero inoxidable con 10 años de garantía.
- Accesorios especiales incluidos: 2 soportes para vajilla de plástico, soporte para botellas y 2 soportes para bandejas.



3VF5030DP

Panel acero antihuellas
4242006309732

Precio de referencia: 819 €

TABLA TÉCNICA



- Consumo de agua programa Eco 50°C: 9 litros.
- Clase de eficiencia energética D^{*}.
- Sistema de apertura con puerta deslizante.
- Cestillo Dúo para cubiertos.
- Capacidad: 13 servicios.
- Motor ExtraSilencio.
- Control remoto vía App Home Connect.
- Opciones destacadas vía App Home Connect: Asistente de energía, Descarga de programas adicionales, Diagnóstico remoto y Control por voz.
- Display digital: programación diferida hasta 24 h e indicación de tiempo restante.
- Selección directa de programas y funciones.
- InfoLight.
- 5 programas de lavado: Eco 50°C, Automático 45-65°C, Intensivo 70°C, 1 hora 65°C y Prelavado.
- Programa Favorito.
- Programa especial Limpieza Plus de la cuba.
- Funciones: Control remoto, Media carga y Turbo.
- Detección automática de detergentes "Todo en 1".
- AquaStop® con garantía de por vida^{**}.
- Cesta superior RackMatic regulable en 3 alturas.
- Cesta inferior con sistema de extracción de fácil deslizamiento y freno de seguridad.
- Varillas abatibles cesta superior/inferior: 2/4.
- Cuba mixta de acero inoxidable y Polinox® con 10 años de garantía.
- Accesorios especiales incluidos: 2 soportes para vajilla de plástico y soporte para botellas.



¹⁾Dentro del rango de A a G. Información de etiquetado energético según el Reglamento (UE) nº 2017/1369 del Parlamento Europeo y del Consejo y el Reglamento Delegado (UE) 2019/2017 de la Comisión. Para más información, consultar las tablas de información técnica o en www.balay.es
²⁾Para que la proyección en el suelo del TimeLight se vea correctamente, hay que tener en cuenta la altura y el retranqueo del zócalo. Ampliar información en catálogo interactivo.
³⁾Siempre que los daños causados por el agua sean consecuencia de un fallo del sistema. Ver términos de la garantía en www.balay.es/servicio-al-cliente/garantias/garantia-aquastop.

Lavavajillas integrable con Tercera bandeja. Alto 86,5 cm. Ancho 60 cm



3VH5331NA

Panel negro
4242006310035

Precio de referencia: 785 €

TABLA TÉCNICA



- Consumo de agua programa Eco 50°C: 9 litros.
- Clase de eficiencia energética D*.
- Alto 86,5 cm.
- Tercera bandeja para cubiertos y utensilios.
- Capacidad: 14 servicios.
- Motor Extra**Silencio**.
- Control remoto vía App Home Connect.
- Opciones destacadas vía App Home Connect: Asistente de energía, Descarga de programas adicionales, Diagnóstico remoto y Control por voz.
- Display con indicadores luminosos: inicio diferido hasta 9 horas.
- Selección directa de funciones.
- **InfoLight**.
- 5 programas de lavado: Eco 50°C, Automático 45-65°C, Intensivo 70°C, 1 hora 65°C y Prelavado.
- Programa Favorito.
- Programa especial Limpieza Plus de la cuba.
- Funciones: Control remoto, Media carga y Turbo.
- Detección automática de detergentes "Todo en 1".
- Aqua**Stop**® con garantía de por vida**.
- Cesta superior Rack**Matic** regulable en 3 alturas.
- Cesta inferior con sistema de extracción de fácil deslizamiento y freno de seguridad.
- Varillas abatibles cesta superior/inferior: 2/2.
- Cuba íntegra de acero inoxidable con 10 años de garantía.
- Accesorios especiales incluidos: 2 soportes para vajilla de plástico, soporte para botellas y 2 soportes para bandejas.



Lavavajillas integrable con Tercera bandeja. Ancho 60 cm



3VF5331NA

Panel negro
4242006310028

Precio de referencia: 729 €

TABLA TÉCNICA



- Consumo de agua programa Eco 50°C: 9 litros.
- Clase de eficiencia energética: D*.
- Tercera bandeja para cubiertos y utensilios.
- Capacidad: 14 servicios.
- Motor Extra**Silencio**.
- Control remoto vía App Home Connect.
- Opciones destacadas vía App Home Connect: Asistente de energía, Descarga de programas adicionales, Diagnóstico remoto y Control por voz.
- Display con indicadores luminosos: inicio diferido hasta 9 horas.
- Selección directa de funciones.
- **InfoLight**.
- 5 programas de lavado: Eco 50°C, Automático 45-65°C, Intensivo 70°C, 1 hora 65°C, y Prelavado.
- Programa Favorito.
- Programa especial Limpieza Plus de la cuba.
- Funciones: Control remoto, Media carga y Turbo.
- Detección automática de detergentes "Todo en 1".
- Aqua**Stop**® con garantía de por vida**.
- Cesta superior Rack**Matic** regulable en 3 alturas.
- Cesta inferior con sistema de extracción de fácil deslizamiento y freno de seguridad.
- Varillas abatibles cesta superior/inferior: 2/2.
- Cuba íntegra de acero inoxidable con 10 años de garantía.
- Accesorios especiales incluidos: 2 soportes para vajilla de plástico, soporte para botellas y 2 soportes para bandejas.

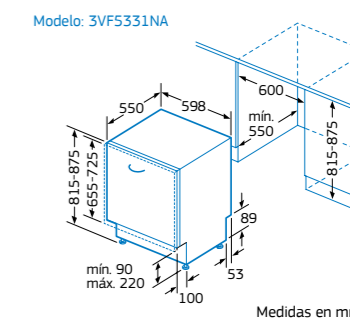
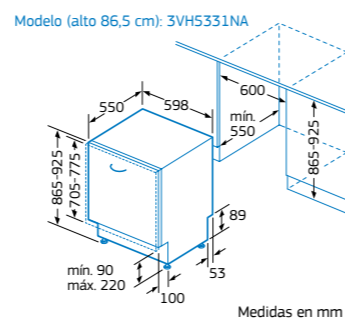

*Dentro del rango de A a G. Información de etiquetado energético según el Reglamento (UE) nº 2017/1369 del Parlamento Europeo y del Consejo y el Reglamento Delegado (UE) 2019/2017 de la Comisión. Para más información, consultar las tablas de información técnica o en www.balay.es
**Siempre que los daños causados por el agua sean consecuencia de un fallo del sistema. Ver términos de la garantía en www.balay.es/servicio-al-cliente/garantias/garantia-aquastop

*Dentro del rango de A a G. Información de etiquetado energético según el Reglamento (UE) nº 2017/1369 del Parlamento Europeo y del Consejo y el Reglamento Delegado (UE) 2019/2017 de la Comisión. Para más información, consultar las tablas de información técnica o en www.balay.es
**Siempre que los daños causados por el agua sean consecuencia de un fallo del sistema. Ver términos de la garantía en www.balay.es/servicio-al-cliente/garantias/garantia-aquastop

Lavavajillas integrables. Ancho 60 cm



- Consumo de agua programa Eco 50°C: 9,5 litros.
- Clase de eficiencia energética E*.
- Cestillo Dúo para cubiertos.
- Capacidad: 12 servicios.
- Motor Extra**Silencio**.
- **Control remoto vía App Home Connect.**
- Opciones destacadas vía App Home Connect: **Asistente de energía**, Descarga de programas adicionales, **Diagnóstico remoto** y **Control por voz**.
- Display con indicadores luminosos: inicio diferido hasta 9 horas.
- Selección directa de funciones.
- **InfoLight**.
- 5 programas de lavado: Eco 50°C, **Automático 45-65°C**, Intensivo 70°C, **1 hora 65°C** y Prelavado.
- Programa Favorito.
- Programa especial Limpieza Plus de la cuba.
- Funciones: Control remoto, Media carga y Turbo.
- Detección automática de detergentes "Todo en 1".
- Aqua**Stop**® con garantía de por vida**.
- Cesta superior regulable en altura.
- Cesta inferior con sistema de extracción de fácil deslizamiento y freno de seguridad.
- Varillas abatibles cesta superior/inferior: 0/2.
- Cuba mixta de acero inoxidable y Polinox® con **10 años de garantía**.
- **Accesorios especiales incluidos: 2 soportes para vajilla de plástico y soporte para botellas.**



3VF5011NP

Panel negro
4242006310479

Precio de referencia: 655 €

TABLA TÉCNICA

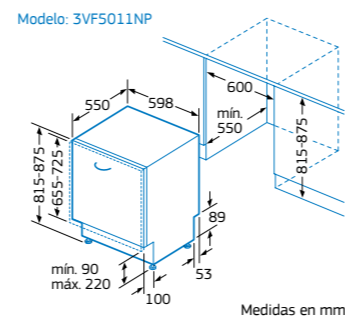

- Consumo de agua programa Eco 50°C: 10,5 litros.
- Clase de eficiencia energética E*.
- Cestillo Dúo para cubiertos.
- Capacidad: 12 servicios.
- Motor Extra**Silencio**.
- **Control remoto vía App Home Connect.**
- Opciones destacadas vía App Home Connect: **Asistente de energía**, Descarga de programas adicionales, **Diagnóstico remoto** y **Control por voz**.
- Display con indicadores luminosos: inicio diferido hasta 9 horas.
- Selección directa de funciones.
- 5 programas de lavado: Eco 50°C, **Automático 45-65°C**, Intensivo 70°C, **1 hora 65°C** y Prelavado.
- Programa Favorito.
- Programa especial Limpieza Plus de la cuba.
- Funciones: Control remoto y Media carga.
- Detección automática de detergentes "Todo en 1".
- Aqua**Stop**® con garantía de por vida**.
- Cesta superior regulable en altura.
- Cesta inferior con sistema de extracción de fácil deslizamiento y freno de seguridad.
- Varillas abatibles cesta superior/inferior: 0/2.
- Cuba mixta de acero inoxidable y Polinox® con **10 años de garantía**.
- **Accesorios especiales incluidos: 2 soportes para vajilla de plástico.**



3VF5012NP

Panel negro
4242006310196

Precio de referencia: 605 €

TABLA TÉCNICA

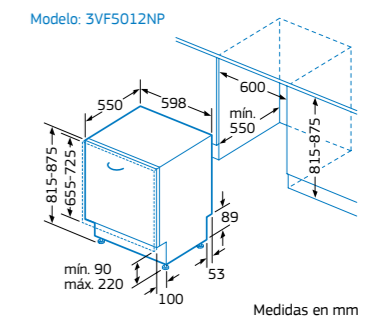

*Dentro del rango de A a G. Información de etiquetado energético según el Reglamento (UE) nº 2017/1369 del Parlamento Europeo y del Consejo y el Reglamento Delegado (UE) 2019/2017 de la Comisión. Para más información, consultar las [tablas de información técnica](#) o en www.balay.es
**Siempre que los daños causados por el agua sean consecuencia de un fallo del sistema. Ver términos de la garantía en www.balay.es/servicio-al-cliente/garantias/garantia-aquastop

*Dentro del rango de A a G. Información de etiquetado energético según el Reglamento (UE) nº 2017/1369 del Parlamento Europeo y del Consejo y el Reglamento Delegado (UE) 2019/2017 de la Comisión. Para más información, consultar las [tablas de información técnica](#) o en www.balay.es
**Siempre que los daños causados por el agua sean consecuencia de un fallo del sistema. Ver términos de la garantía en www.balay.es/servicio-al-cliente/garantias/garantia-aquastop

Lavavajillas libre instalación con Tercera bandeja. Ancho 45 cm



- Consumo de agua programa Eco 50°C: 9,5 litros.
- Clase de eficiencia energética D*.
- Tercera bandeja para cubiertos y utensilios.
- Capacidad: 10 servicios.
- Motor Extra**Silencio**.
- Control remoto vía App Home Connect.
- Opciones destacadas vía App Home Connect: Asistente de energía, Descarga de programas adicionales, Diagnóstico remoto y Control por voz.
- Display digital con bloqueo de seguridad para niños: programación diferida hasta 24 h e indicación de tiempo restante.
- Selección directa de funciones.
- 5 programas de lavado: Eco 50°C, Automático 45-65°C, Intensivo 70°C, 1 hora 65°C y Prelavado.
- Programa Favorito.
- Programa especial Limpieza Plus de la cuba.
- Funciones: Control remoto, Media carga y Turbo.
- Función Pausa+carga: apertura de la puerta durante el ciclo de lavado.
- Apertura automática al finalizar el programa Eco 50°C y configurable a través de la App para otros programas.
- Detección automática de detergentes "Todo en 1".
- Aqua**Stop**® con garantía de por vida**.
- Cesta superior Rack**Matic** regulable en 3 alturas.
- Cesta inferior con sistema de extracción de fácil deslizamiento y freno de seguridad.
- Varillas abatibles cesta superior/inferior: 0/2.
- Cuba íntegra de acero inoxidable con 10 años de garantía.
- Accesorio especial incluido: soporte para botellas.



Soporte botella



3VN5360IA

Acero antihuellas
4242006310929

Precio de referencia: 769 €

3VN5360BA

Blanco
4242006310912

Precio de referencia: 679 €

TABLA TÉCNICA



antihuellas

Modelos: 3VN5360IA y 3VN5360BA

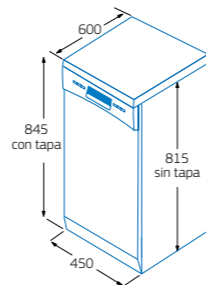

Medidas en mm

Lavavajillas libre instalación. Ancho 45 cm

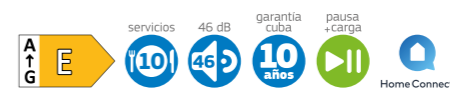

- Consumo de agua programa Eco 50°C: 8,9 litros.
- Clase de eficiencia energética E*.
- Cestillo para cubiertos.
- Capacidad: 10 servicios.
- Motor Extra**Silencio**.
- Control remoto vía App Home Connect.
- Opciones destacadas vía App Home Connect: Asistente de energía, Descarga de programas adicionales, Diagnóstico remoto y Control por voz.
- Display digital con bloqueo de seguridad para niños: programación diferida hasta 24 h e indicación de tiempo restante.
- Selección directa de funciones.
- 4 programas de lavado: Eco 50°C, Intensivo 70°C, 1 hora 65°C y Prelavado.
- Programa Favorito.
- Programa especial Limpieza Plus de la cuba.
- Funciones: Control remoto y Media carga.
- Función Pausa+carga: apertura de la puerta durante el ciclo de lavado.
- Detección automática de detergentes "Todo en 1".
- Aqua**Stop**® con garantía de por vida**.
- Cesta superior regulable en altura.
- Cesta inferior con sistema de extracción de fácil deslizamiento y freno de seguridad.
- Cuba íntegra de acero inoxidable con 10 años de garantía.



3VN4030IA

Acero antihuellas
4242006310943

Precio de referencia: 645 €

3VN4030BA

Blanco
4242006310936

Precio de referencia: 565 €

TABLA TÉCNICA



antihuellas

Modelos: 3VN4030IA y 3VN4030BA

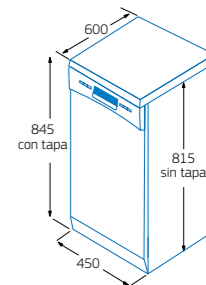

Medidas en mm

*Dentro del rango de A a G. Información de etiquetado energético según el Reglamento (UE) nº 2017/1369 del Parlamento Europeo y del Consejo y el Reglamento Delegado (UE) 2019/2017 de la Comisión. Para más información, consultar las tablas de información técnica o en www.balay.es
**Siempre que los daños causados por el agua sean consecuencia de un fallo del sistema. Ver términos de la garantía en www.balay.es/servicio-al-cliente/garantias/garantia-aquastop

*Dentro del rango de A a G. Información de etiquetado energético según el Reglamento (UE) nº 2017/1369 del Parlamento Europeo y del Consejo y el Reglamento Delegado (UE) 2019/2017 de la Comisión. Para más información, consultar las tablas de información técnica o en www.balay.es
**Siempre que los daños causados por el agua sean consecuencia de un fallo del sistema. Ver términos de la garantía en www.balay.es/servicio-al-cliente/garantias/garantia-aquastop

Lavavajillas integrable con Tercera bandeja. Ancho 45 cm. Puerta deslizante



3VT5331DA

Panel acero antihuellas
4242006310844

Precio de referencia: 819 €

TABLA TÉCNICA



- Consumo de agua programa Eco 50°C: 9,5 litros.
- Clase de eficiencia energética: E*.
- Sistema de apertura con puerta deslizante.
- Tercera bandeja para cubiertos y utensilios.
- Capacidad: 10 servicios.
- Motor Extra**Silencio**.
- Control remoto vía App Home Connect.
- Opciones destacadas vía App Home Connect: Asistente de energía, Descarga de programas adicionales, Diagnóstico remoto y Control por voz.
- Display digital: programación diferida hasta 24 h e indicación de tiempo restante.
- Selección directa de programas y funciones.
- **InfoLight**.
- 5 programas de lavado: Eco 50°C, Automático 45-65°C, Intensivo 70°C, 1 hora 65°C y Prelavado.
- Programa Favorito.
- Programa especial Limpieza Plus de la cuba.
- Funciones: Control remoto, Media carga y Turbo.
- Detección automática de detergentes "Todo en 1".
- Aqua**Stop**® con garantía de por vida**.
- Cesta superior Rack**Matic** regulable en 3 alturas.
- Cesta inferior con sistema de extracción de fácil deslizamiento y freno de seguridad.
- Varillas abatibles cesta superior/inferior: 0/2.
- Cuba íntegra de acero inoxidable con 10 años de garantía.
- Accesorio especial incluido: soporte para botellas.



Soporte botella

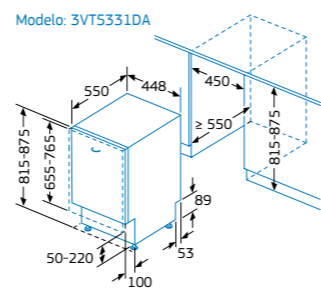

Medidas en mm

Lavavajillas integrable. Ancho 45 cm



3VT4031NA

Panel negro
4242006310950

Precio de referencia: 569 €

TABLA TÉCNICA



- Consumo de agua programa Eco 50°C: 8,9 litros.
- Clase de eficiencia energética: E*.
- Cestillo para cubiertos.
- Capacidad: 10 servicios.
- Motor Extra**Silencio**.
- Control remoto vía App Home Connect.
- Opciones destacadas vía App Home Connect: Asistente de energía, Descarga de programas adicionales, Diagnóstico remoto y Control por voz.
- Display con indicadores luminosos: inicio diferido hasta 9 horas.
- Selección directa de funciones.
- **InfoLight**.
- 4 programas de lavado: Eco 50°C, Intensivo 70°C, 1 hora 65°C y Prelavado.
- Programa Favorito.
- Programa especial Limpieza Plus de la cuba.
- Funciones: Control remoto y Media carga.
- Detección automática de detergentes "Todo en 1".
- Aqua**Stop**® con garantía de por vida**.
- Cesta superior regulable en altura.
- Cesta inferior con sistema de extracción de fácil deslizamiento y freno de seguridad.
- Cuba íntegra de acero inoxidable con 10 años de garantía.

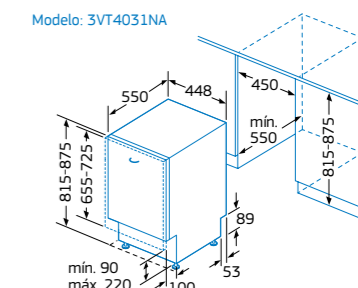

Medidas en mm

*Dentro del rango de A a G. Información de etiquetado energético según el Reglamento (UE) nº 2017/1369 del Parlamento Europeo y del Consejo y el Reglamento Delegado (UE) 2019/2017 de la Comisión. Para más información, consultar las tablas de información técnica o en www.balay.es
**Siempre que los daños causados por el agua sean consecuencia de un fallo del sistema. Ver términos de la garantía en www.balay.es/servicio-al-cliente/garantias/garantia-aquastop

*Dentro del rango de A a G. Información de etiquetado energético según el Reglamento (UE) nº 2017/1369 del Parlamento Europeo y del Consejo y el Reglamento Delegado (UE) 2019/2017 de la Comisión. Para más información, consultar las tablas de información técnica o en www.balay.es

Lavavajillas compacto libre instalación



- Consumo de agua programa Eco 50 °C: 8 litros.
- Clase de eficiencia energética F*.
- Cestillo para cubiertos.
- Capacidad: 6 servicios.
- Motor Extra**Silencio**.
- Indicadores luminosos:
 - Indicación de fase de programa de lavado.
 - Indicación de reposición de sal y abrillantador.
- 4 programas de lavado: Intensivo 70 °C, Mix 65 °C, Eco 50 °C y Rápido 45 °C.
- Detección automática de detergentes "Todo en 1".
- Apoyo abatible para copas.
- Cuba mixta de acero inoxidable y Polinox® con 10 años de garantía.

3VK311BC

Blanco
4242006291297

Precio de referencia: 439 €

TABLA TÉCNICA

Modelo: 3VK311BC

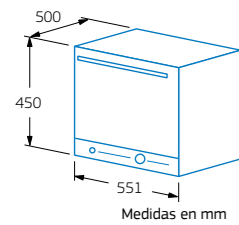

Accesorios lavavajillas

Tercera cesta Flex		
	<p>3AB6R03 4242006302160 Precio de referencia: 65 €</p>	<p>Tercera cesta Flex para menaje y utensilios. Compatible con lavavajillas de 60 cm de ancho equipados de serie con Tercera bandeja para cubiertos y utensilios. La Tercera cesta Flex sustituye a la Tercera bandeja para cubiertos, por lo que es necesario adquirir también el cestillo Dúo 3AB0DB00.</p> <p>Al colocar este accesorio, la cesta superior RackMatic será regulable solo en 2 alturas.</p> <p>Válido para los lavavajillas de 60 cm de ancho: 3VS6362IA, 3VS6362BA, 3VS6365IA, 3VS6365BA, 3VS5331IP, 3VS5331BP, 3VF6331DA, 3VF5331NA y 3VH5331NA.</p>
Tercera bandeja para cubiertos y utensilios		
	<p>3AB6D03 4242006302153 Precio de referencia: 35 €</p>	<p>Tercera bandeja para cubiertos y utensilios para lavavajillas de 60 cm de ancho equipados de serie con Tercera cesta Flex para menaje y utensilios.</p> <p>Válido para los lavavajillas de 60 cm de ancho: 3VS6662IA, 3VS6662BA y 3VF6661SA.</p>
Cestillo Dúo para cubiertos		
	<p>3AB0DB00 4242006292515 Precio de referencia: 35 €</p>	<p>Cestillo Dúo para cubiertos para lavavajillas de 60 cm de ancho (libre instalación e integración).</p> <p>Válido para todos los lavavajillas de 60 cm de ancho.</p>
Soporte para botellas		
	<p>3AB4BH00 4242006292294 Precio de referencia: 25 €</p>	<p>Soporte para botellas para lavavajillas de 45 cm de ancho (libre instalación e integración).</p> <p>Válido para todos los lavavajillas de 45 cm de ancho.</p>
Varios		
	<p>SGZ1010 4242002137513 Precio de referencia: 29 €</p>	<p>Extensión para AquaStop® (prolongador de 2 metros para tubo de agua y desagüe).</p> <p>Válido para todos los lavavajillas del catálogo.</p>

*Dentro del rango de A a G.
Información de etiquetado energético según el Reglamento (UE) nº 2017/1369 del Parlamento Europeo y del Consejo y el Reglamento Delegado (UE) 2019/2017 de la Comisión. Para más información, consultar las tablas de información técnica o en www.balay.es



Frío

- [Frigoríficos combinados](#)
- [Frigoríficos y congeladores de una puerta](#)
- [Frigorífico multipuerta XXL](#)
- [Frigorífico americano XXL](#)
- [Frío integrable](#)
- [Vinoteca integrable bajo encimera](#)
- [Modo Demo](#)

Frigoríficos combinados Serie Cristal

En Balay trabajamos para adaptarnos a las nuevas tendencias estéticas, con propuestas tan innovadoras como los frigoríficos con puerta de cristal. Balay ofrece tres colores: cristal blanco, negro y gris antracita, con electrónica integrada en el interior del electrodoméstico. Su superficie lisa y brillante agrega un toque de sofisticación y lujo al espacio.

La gama de cristal más completa para cubrir todas las necesidades, tanto en 203 como en 186 cm de alto. Y además de modelos en 60 cm de ancho, Balay ofrece frigoríficos combinados XXL de 70 cm de ancho, para mayor capacidad y comodidad a la hora de almacenar la comida.



Serie Grafito

El frigorífico combinado [Serie Grafito](#) con acabado antihuellas, disponible en 60 cm de ancho, será el centro de todas las miradas en la cocina gracias a su acabado grafito, logrando la mejor combinación junto a los hornos de la Serie Grafito.



Combis XXL ancho 70 cm

Balay, ofrece frigoríficos combinados XXL de 70 cm de ancho, disponibles en cristal blanco, negro y gris antracita, y también en acabados más tradicionales como el acero y el blanco. Cuentan con hasta 77 litros más de capacidad. ¡Un 21% más!*



*Comparativa realizada tomando como referencia los modelos 3KFC869AI, de ancho 60 cm, y 3KFC879NI, de ancho 70 cm, ambos de alto 203 cm y con unos volúmenes útiles totales de 363 y 440 l, respectivamente.

Exterior: diseño y tecnología

Electrónicas Balay

Electrónica táctil exterior

Permite modificar la temperatura o funciones desde el display exterior, para ahorrar energía manteniendo la temperatura interior del aparato.



Electrónica interior con visualización de la temperatura mediante LED

La electrónica está integrada en la parte superior del interior del frigorífico y la temperatura seleccionada se visualiza a través de un LED luminoso.



Tiradores Balay

Tiradores exteriores

Los tiradores exteriores Balay aúnan diseño y calidad, ofreciendo una bonita estética al mismo tiempo que una gran robustez y resistencia. El diseño de los mismos incluye una fina línea cromada en el centro del tirador, proporcionándole un extra de luminosidad y elegancia.



Cuidando hasta el mínimo detalle

El logo Balay queda perfectamente integrado en el diseño de los frigoríficos, aportando un toque de distinción y elegancia.



Tiradores integrados

Los tiradores verticales integrados de los frigoríficos Balay, insertados de arriba a abajo en la puerta, crean una línea continua de diseño, sin elementos que sobresalgan.



Tecnología de frío NoFrost: FullSkinCondenser

Los frigoríficos combinados Balay NoFrost cuentan con la tecnología de frío FullSkinCondenser. Este sistema elimina el tradicional condensador de la parte trasera ubicándolo en una o en las dos paredes laterales de arriba a abajo, y modificando por completo el circuito de frío. Así se simplifica su mantenimiento y se amplía la capacidad interior.

Instalación sin distancias laterales y cero mantenimiento

Los condensadores, situados en uno o en los dos laterales, permiten colocar el frigorífico en cualquier lugar, sin riesgo de condensaciones, ya que la posibilidad de humedad exterior desaparece con el calor de su/s lateral/es.

Esto, unido a la ventilación trasera, asegura el correcto funcionamiento del frigorífico en cualquier lugar con el mínimo mantenimiento.

Mayor capacidad

La configuración de los combinados Balay NoFrost con tecnología FullSkinCondenser, permite ampliar la capacidad interior, para organizar los alimentos con mayor comodidad.

Mayor capacidad interior gracias a que el condensador se sitúa en una o las dos paredes laterales.

Apertura total de los cajones

Los cajones podrán extraerse siempre, con la puerta abierta a 90°, ya sea con apertura a derecha, a izquierda o incluso totalmente pegado a la pared.

Balay asegura la total extracción de los cajones y la máxima comodidad para acceder a los alimentos que contienen.

Gran eficiencia y mínimo consumo

La mayoría de los modelos de nuestra gama de frigoríficos combinados cuentan con la tecnología de alto rendimiento compresor Inverter, gracias a la cual se consigue tanto un importante ahorro energético y, en consecuencia, económico, como una mayor vida útil del electrodoméstico.

NUEVO **A** **G** **A** Balay asegura un consumo muy bajo en la gama de frigoríficos, mejorando el etiquetado energético y alcanzando la clase A*.

Ssshhhh... aún más silenciosos

Los condensadores integrados en uno o en ambos laterales del frigorífico, así como el motor con tecnología Inverter, reducen sustancialmente el nivel de ruido.

33dB De este modo, se consiguen niveles de ruido increíblemente bajos, llegándose a alcanzar los 35 decibelios en gran parte de la gama (e incluso los 33 decibelios en el modelo 3KFB864XE**), para un mayor confort en la cocina.



Instalación en pareja

Al unir dos frigoríficos combinados del modelo 3KFB864XE**, en acabado acero antihuellas, se consigue todavía más capacidad de conservación en la cocina.

Tan solo deben unirse, con el sentido de apertura correspondiente y el accesorio de unión 3AF2030X, para una correcta instalación y un acabado perfecto.

Instalación en pareja



La capacidad de conservación se duplica con la posibilidad de unir dos frigoríficos combinados.



Control de las funcionalidades del frigorífico a través del móvil



Home Connect

Balay cuenta con un frigorífico combinado preparado para conectarse a la App Home Connect y poder así controlar sus funcionalidades a través de diferentes dispositivos móviles. Más información en página 6.

Ajustes del frigorífico combinado

Se pueden seleccionar diversos ajustes del frigorífico desde el móvil para, por ejemplo, irse de vacaciones y activar en remoto la función Vacaciones para ahorrar energía.

La App permite también configurar y modificar los ajustes básicos, así como activar y desactivar otras funciones del frigorífico como, por ejemplo, la Función Eco, entre otras.

Recibir avisos y notificaciones

Se activa una alarma en la App si, por ejemplo, se ha quedado la puerta del frigorífico abierta o si hay un fallo de corriente y se ha apagado el aparato.

Selección de la temperatura y de la función Súper en el refrigerador y el congelador

Con un solo dedo se puede elegir la temperatura deseada tanto en el refrigerador como en el congelador, así como seleccionar la función Súper para ambos compartimentos desde el propio supermercado, para llegar a casa después y poder meter al frigorífico una gran cantidad de alimentos y que éste responda con la refrigeración y/o congelación máxima.

Acceso directo al manual de instrucciones

El manual de instrucciones siempre estará a mano a través de la App, para poder consultar en cualquier momento las dudas que surjan con relación al funcionamiento del frigorífico.

*Dentro del rango de A a G. Información de etiquetado energético según el Reglamento (UE) nº 2017/1369 del Parlamento Europeo y del Consejo y el Reglamento Delegado (UE) 2019/2016 de la Comisión. Para más información, consultar las tablas de información técnica o www.balay.es

**Dentro del rango de A a G. Información de etiquetado energético según el Reglamento (UE) nº 2017/1369 del Parlamento Europeo y del Consejo y el Reglamento Delegado (UE) 2019/2016 de la Comisión. Para más información, consultar las tablas de información técnica o www.balay.es

Conservación Balay

Dos sistemas de conservación con diferentes tipos de cajones, para conservar los alimentos frescos, en perfecto estado durante más tiempo.

Conservación ExtraFresh

Cajones ExtraFresh y ExtraFresco

Este cajón de gran capacidad ofrece las condiciones óptimas de conservación para **frutas y verduras**, conservándolas durante más tiempo.

Algunos modelos cuentan con **regulador de humedad** que puede ajustarse manualmente según la proporción de frutas o verduras.



Pared trasera interior y Sistema NoFrost AireFrío 4D

Además de los cajones especiales, algunos modelos de combinados ExtraFresh incorporan una **pared trasera interior con acabado metalizado** o **blanco brillante** que, además de aportar un elegante toque de diseño, en combinación con el **sistema NoFrost AireFrío 4D**, proporciona una magnífica distribución del aire frío en el interior del refrigerador.

El aire frío entra uniformemente por los laterales de la **pared trasera interior** y se distribuye homogéneamente por todo el compartimento, y así las distintas zonas reciben ese aire frío a una temperatura constante y se evita que haya grandes fluctuaciones de temperatura entre unas zonas y otras.



Pared trasera interior con acabado metalizado



Pared trasera interior con acabado blanco brillante

Conservación Fresh

Cajón Fresh

Este cajón de gran capacidad ayuda a mantener organizados los alimentos, y a conservar **frutas y verduras** siempre frescas.



Equipamiento Balay

Frigoríficos donde no falta detalle

Iluminación progresiva LED

La luz interior del frigorífico se enciende de forma gradual, subiendo de intensidad poco a poco. La vista se adapta de forma más natural, se crea un ambiente más agradable y es **eficiente energéticamente**.

Todos los frigoríficos combinados cuentan con **esta iluminación** situada en la zona superior para iluminar el contenido de los distintos compartimentos. Adicionalmente, algunos modelos llevan también integrada una columna LED en el lateral.



Bandejas extraíbles EasyAccess

Gracias al sistema **EasyAccess**, se puede acceder con total facilidad a los alimentos. Con tirar suavemente de las bandejas, éstas salen hacia afuera.

Estas bandejas extraíbles con cristal de seguridad tienen unos frenos que aportan robustez, permitiendo acceder a los alimentos cómodamente y de la forma más segura.



Congeladores completamente equipados

Cajón EasyAccess

Este compartimento de fácil acceso permite encontrar rápidamente lo que se necesita, sin mantener la puerta abierta demasiado tiempo.

Basta con abrir el congelador y deslizar el cajón **EasyAccess**, para tener su contenido al alcance de la mano.



Bandejas de cristal

Retirando uno o más cajones se pueden utilizar las bandejas de cristal para colocar copas, cacerolas o cualquier cosa que deba apoyarse de forma estable fuera de un cajón.

Estas bandejas también pueden retirarse, dejando un espacio diáfano en el congelador para guardar alimentos de gran tamaño como tartas, grandes piezas de carne o bolsas de hielo.



Soporte especial para botellas

Con un acabado en **acero inoxidable**, es ideal para **enfriar rápidamente las bebidas**. Permite almacenar las botellas de forma ordenada dentro del cajón, evitando que se muevan.



Botellero cromado

Organizar las botellas es más cómodo gracias a este botellero de los combinados **ExtraFresh Comfort** y **ExtraFresh**. Se coloca igual que cualquier bandeja del frigorífico, lo cual aporta más seguridad y estabilidad a las botellas.



Funciones especiales en frigorífico y congelador

Refrigeración y Congelación Súper

Una función muy práctica que permite enfriar rápidamente el frigorífico o el congelador, de forma independiente, cuando vamos a introducir grandes cantidades de alimentos.

Transcurrido un tiempo, esta función se desconecta automáticamente y el frigorífico o el congelador, vuelven a la temperatura inicial seleccionada.

Función Vacaciones

En los frigoríficos con electrónica LCD esta función **ahorra energía** en largos periodos en desuso. El compartimento frigorífico activa el modo de ahorro de energía, mientras que el congelador se mantiene a la misma temperatura, para conservar perfectamente todos los alimentos.

Alarma óptica y acústica

Tanto en el caso del frigorífico como del congelador, esta alarma se activa cuando la temperatura interior aumenta, se detecta alguna avería, o la puerta no se ha cerrado correctamente. Así nos aseguramos de mantener las condiciones de conservación adecuadas para los alimentos.

Función Eco

Conviene activarla cuando se está haciendo un uso mínimo del aparato; también podemos usarla simplemente para potenciar el **ahorro de energía**.

Serie Cristal. Combinados XXL NoFrost ExtraFresh. Ancho 70 cm

Tiradores verticales integrados



- Diseño Serie Cristal.
- Clase de eficiencia energética: C*.
- Nivel de ruido: 35 dB(A) re 1 pW.
- Dimensiones del aparato (alto x ancho x fondo): 203 x 70 x 66,7 cm
- Tecnología NoFrost FullSkinCondenser en lateral derecho.
- Sistema NoFrost AireFrío 4D.
- Pared trasera interior con acabado metalizado.
- Tiradores verticales integrados.
- Cajón ExtraFresco de gran capacidad para frutas y verduras.
- Cajón ExtraFrío 0°C para carnes y pescados.
- Soporte de acero especial para botellas.
- Botellero cromado de gran capacidad.
- Bandejas de cristal de seguridad en refrigerador.
- Equipamiento interior con perfiles cromados.
- Visualización interior de la temperatura mediante LED.
- Refrigeración y Congelación Súper con autodesconexión.
- Alarma óptica y acústica de puerta abierta.
- Alarma óptica y acústica de avería y de temperatura.
- Control electrónico e independiente de las temperaturas.
- Regulación independiente de temperatura en refrigerador y congelador.
- Descongelación y evaporación automática en ambos compartimentos.
- Iluminación LED cenital con incremento gradual de la intensidad.
- Columna adicional de iluminación LED gradual en el lateral.
- Tecnología de alto rendimiento compresor Inverter.
- Volumen útil total: **440 litros** (311 litros en el refrigerador y 129 litros en el congelador).

Alto 203 cm



5 AÑOS
consumo
electricidad
gratis**
170€

3KFC879AI

Puertas cristal
gris antracita
4242006302337

Precio de referencia: 1.815 €

TABLA TÉCNICA

Alto 203 cm



5 AÑOS
consumo
electricidad
gratis**
170€

3KFC879BI

Puertas cristal blanco

4242006302795

Precio de referencia: 1.815 €

TABLA TÉCNICA

Alto 203 cm



5 AÑOS
consumo
electricidad
gratis**
170€

3KFC879NI

Puertas cristal negro

4242006302801

Precio de referencia: 1.815 €

TABLA TÉCNICA

Modelos: 3KFC879AI, 3KFC879BI y 3KFC879NI

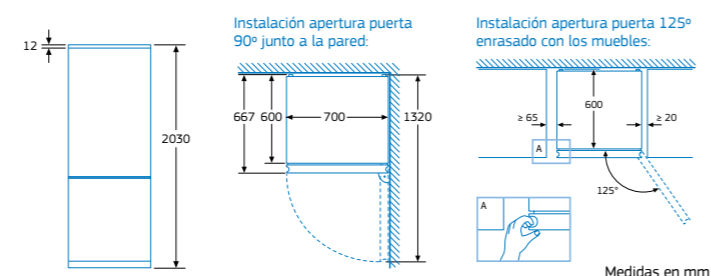

Serie Cristal. Combinados NoFrost ExtraFresh. Ancho 60 cm

Tiradores verticales integrados



- Diseño Serie Cristal.
- Clase de eficiencia energética: C*.
- Nivel de ruido: 35 dB(A) re 1 pW.
- Dimensiones del aparato (alto x ancho x fondo): 203 x 60 x 66,5 cm
- Tecnología NoFrost FullSkinCondenser en lateral derecho.
- Sistema NoFrost AireFrío 4D.
- Pared trasera interior con acabado metalizado.
- Tiradores verticales integrados.
- Cajón ExtraFresco de gran capacidad para frutas y verduras.
- Cajón ExtraFrío 0°C para carnes y pescados.
- Soporte de acero especial para botellas: enfriado más rápido.
- Botellero cromado de gran capacidad.
- Bandejas de cristal de seguridad en el refrigerador.
- Visualización interior de la temperatura mediante LED.
- Refrigeración y Congelación Súper con autodesconexión.
- Alarma óptica y acústica de puerta abierta.
- Alarma óptica y acústica de avería y de temperatura.
- Control electrónico e independiente de las temperaturas.
- Regulación independiente de temperatura en refrigerador y congelador.
- Descongelación y evaporación automática en ambos compartimentos.
- Iluminación LED cenital con incremento gradual de la intensidad.
- Columna adicional de iluminación LED gradual en el lateral.
- Tecnología de alto rendimiento compresor Inverter.
- Volumen útil total: **363 litros** (260 litros en el refrigerador y 103 litros en el congelador).

Alto 203 cm



5 AÑOS
consumo
electricidad
gratis**
170€

3KFC869AI

Puertas cristal
gris antracita
4242006297732

Precio de referencia: 1.705 €

TABLA TÉCNICA

Alto 203 cm



5 AÑOS
consumo
electricidad
gratis**
170€

3KFC869BI

Puertas cristal blanco

4242006297749

Precio de referencia: 1.705 €

TABLA TÉCNICA

Alto 203 cm



5 AÑOS
consumo
electricidad
gratis**
170€

3KFC869NI

Puertas cristal negro

4242006297756

Precio de referencia: 1.705 €

TABLA TÉCNICA

Modelos: 3KFC869AI, 3KFC869BI y 3KFC869NI

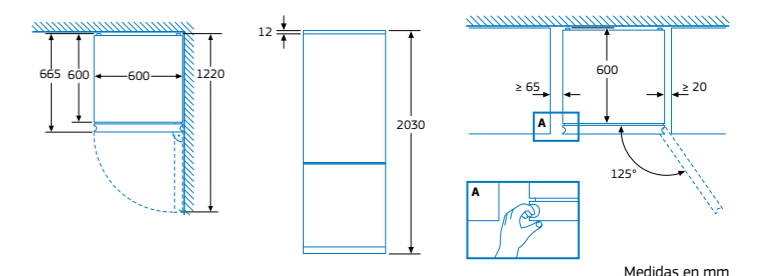

*Dentro del rango de A a G. Información de etiquetado energético según el Reglamento (UE) nº 2017/1369 del Parlamento Europeo y del Consejo y el Reglamento Delegado (UE) 2019/2016 de la Comisión.

Para más información, consultar las tablas de información técnica o en www.balay.es

**Ver condiciones de la promoción y Bases Legales en www.balay.es/promociones

*Dentro del rango de A a G. Información de etiquetado energético según el Reglamento (UE) nº 2017/1369 del Parlamento Europeo y del Consejo y el Reglamento Delegado (UE) 2019/2016 de la Comisión.

Para más información, consultar las tablas de información técnica o en www.balay.es

**Ver condiciones de la promoción y Bases Legales en www.balay.es/promociones

Serie Cristal. Combinados NoFrost ExtraFresh. Ancho 60 cm

Tiradores verticales integrados



- Diseño Serie Cristal.
- Clase de eficiencia energética: D*.
- Nivel de ruido: 36 dB(A) re 1 pW.
- Dimensiones del aparato (alto x ancho x fondo): 203 x 60 x 66 cm
- Tecnología NoFrost FullSkinCondenser en ambos laterales.
- Tiradores verticales integrados.
- Cajón ExtraFresh de gran capacidad para frutas y verduras con regulador de humedad.
- Cajón ExtraCold 0°C para carnes y pescados.
- Botellero cromado de gran capacidad.
- Bandejas extraíbles EasyAccess en el refrigerador.
- Bandejas de cristal de seguridad en el refrigerador y congelador.
- Visualización interior de la temperatura mediante LED.
- Función especial: función Eco.
- Refrigeración y Congelación Súper con autodesconexión.
- Alarma óptica y acústica de puerta abierta.
- Alarma óptica y acústica de avería y de temperatura.
- Control electrónico e independiente de las temperaturas.
- Regulación independiente de temperatura en refrigerador y congelador.
- Descongelación y evaporación automática en ambos compartimentos.
- Iluminación LED cenital con incremento gradual de la intensidad.
- Tecnología de alto rendimiento compresor Inverter.
- Volumen útil total: 368 litros (279 litros en el refrigerador y 89 litros en el congelador).

Alto 203 cm



3 AÑOS
consumo
electricidad
gratis**
115€

3KFD765AI

Puertas cristal
gris antracita
4242006303310

Precio de referencia: 1.395 €

TABLA TÉCNICA

Alto 203 cm



3 AÑOS
consumo
electricidad
gratis**
115€

3KFD765BI

Puertas cristal blanco

4242006303327

Precio de referencia: 1.395 €

TABLA TÉCNICA

Alto 203 cm



3 AÑOS
consumo
electricidad
gratis**
115€

3KFD765NI

Puertas cristal negro

4242006303518

Precio de referencia: 1.395 €

TABLA TÉCNICA

Modelos: 3KFD765AI, 3KFD765BI y 3KFD765NI
Instalación apertura puerta 90° junto a la pared:

Nombre del aparato	a	b	c	d	e	f	g	h
Combinados NoFrost 60 cm	2030	600	660	590	600	1210	660	12

Descripción	a	b	c	d	e	f	g	h
a) Altura								
b) Anchura								
c) Profundidad con la puerta cerrada y sin tirador								
d) Profundidad del armario								
e) Anchura con la puerta abierta a 90°								
f) Profundidad con la puerta abierta								
g) Profundidad con la puerta cerrada y con tirador								
h) Distancia para el montaje en un nicho o un armario empotrado								

Medidas en mm

Instalación apertura puerta 125°
enrasado con los muebles:

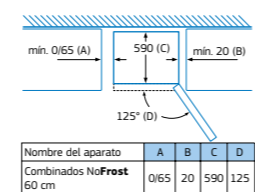

Nombre del aparato	A	B	C	D
Combinados NoFrost 60 cm	0/65	20	590	125

Dimensión A:
en modelos con tirador vertical integrado,
se requiere una distancia mínima
de 65 mm para una apertura sencilla. Medidas en mm

Tiradores verticales integrados



- Diseño Serie Cristal.
- Clase de eficiencia energética: D*.
- Nivel de ruido: 36 dB(A) re 1 pW.
- Dimensiones del aparato (alto x ancho x fondo): 186 x 60 x 66 cm
- Tecnología NoFrost FullSkinCondenser en ambos laterales.
- Tiradores verticales integrados.
- Cajón ExtraFresh de gran capacidad para frutas y verduras con regulador de humedad.
- Cajón ExtraCold 0°C para carnes y pescados.
- Botellero cromado de gran capacidad.
- Bandejas extraíbles EasyAccess en el refrigerador.
- Bandejas de cristal de seguridad en el refrigerador y congelador.
- Visualización interior de la temperatura mediante LED.
- Función especial: función Eco.
- Refrigeración y Congelación Súper con autodesconexión.
- Alarma óptica y acústica de puerta abierta.
- Alarma óptica y acústica de avería y de temperatura.
- Control electrónico e independiente de las temperaturas.
- Regulación independiente de temperatura en refrigerador y congelador.
- Descongelación y evaporación automática en ambos compartimentos.
- Iluminación LED cenital con incremento gradual de la intensidad.
- Tecnología de alto rendimiento compresor Inverter.
- Volumen útil total: 326 litros (237 litros en el refrigerador y 89 litros en el congelador).

Alto 186 cm



3 AÑOS
consumo
electricidad
gratis**
115€

3KFD565AI

Puertas cristal
gris antracita
4242006303341

Precio de referencia: 1.315 €

TABLA TÉCNICA

Alto 186 cm



3 AÑOS
consumo
electricidad
gratis**
115€

3KFD565BI

Puertas cristal blanco

4242006303358

Precio de referencia: 1.315 €

TABLA TÉCNICA

Alto 186 cm



3 AÑOS
consumo
electricidad
gratis**
115€

3KFD565NI

Puertas cristal negro

4242006303334

Precio de referencia: 1.315 €

TABLA TÉCNICA

Modelos: 3KFD565AI, 3KFD565BI y 3KFD565NI
Instalación apertura puerta 90° junto a la pared:

Nombre del aparato	a	b	c	d	e	f	g	h
Combinados NoFrost 60 cm	1860	600	660	590	600	1210	660	12

Descripción	a	b	c	d	e	f	g	h
a) Altura								
b) Anchura								
c) Profundidad con la puerta cerrada y sin tirador								
d) Profundidad del armario								
e) Anchura con la puerta abierta a 90°								
f) Profundidad con la puerta abierta								
g) Profundidad con la puerta cerrada y con tirador								
h) Distancia para el montaje en un nicho o un armario empotrado								

Medidas en mm

Instalación apertura puerta 125°
enrasado con los muebles:

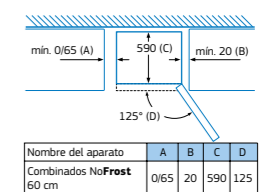

Nombre del aparato	A	B	C	D
Combinados NoFrost 60 cm	0/65	20	590	125

Dimensión A:
en modelos con tirador vertical integrado,
se requiere una distancia mínima
de 65 mm para una apertura sencilla. Medidas en mm

*Dentro del rango de A a G. Información de etiquetado energético según el Reglamento (UE) nº 2017/1369 del Parlamento Europeo y del Consejo y el Reglamento Delegado (UE) 2019/2016 de la Comisión. Para más información, consultar las tablas de información técnica o en www.balay.es

**Ver condiciones de la promoción y Bases Legales en www.balay.es/promociones

*Dentro del rango de A a G. Información de etiquetado energético según el Reglamento (UE) nº 2017/1369 del Parlamento Europeo y del Consejo y el Reglamento Delegado (UE) 2019/2016 de la Comisión. Para más información, consultar las tablas de información técnica o en www.balay.es

**Ver condiciones de la promoción y Bases Legales en www.balay.es/promociones



Serie Grafito. Combinado NoFrost ExtraFresh. Ancho 60 cm

Tiradores verticales integrados



- Diseño Serie Grafito.
- Clase de eficiencia energética: D*.
- Nivel de ruido: 36 dB(A) re 1 pW.
- Dimensiones del aparato (alto x ancho x fondo): 203 x 60 x 66 cm.
- Tecnología NoFrost FullSkinCondenser en ambos laterales.
- Tiradores verticales integrados.
- Cajón ExtraFresh de gran capacidad para frutas y verduras con regulador de humedad.
- Cajones ExtraCold 0°C para carnes y pescados.
- Botellero cromado de gran capacidad.
- Bandejas extraíbles EasyAccess en el refrigerador.
- Bandejas de cristal de seguridad en refrigerador y congelador.
- Visualización interior de la temperatura mediante LED.
- Función especial: función Eco.
- Refrigeración y Congelación Súper con autodesconexión.
- Alarma óptica y acústica de puerta abierta.
- Alarma óptica y acústica de avería y de temperatura.
- Control electrónico e independiente de las temperaturas.
- Regulación independiente de temperatura en refrigerador y congelador.
- Descongelación y evaporación automática en ambos compartimentos.
- Iluminación LED cenital con incremento gradual de la intensidad.
- Tecnología de alto rendimiento compresor Inverter.
- Volumen útil total: 368 litros (279 litros en el refrigerador y 89 litros en el congelador).

Alto 203 cm



3KFD763GI

Puertas con acabado grafito
4242006310882

Precio de referencia: 1.155 €

TABLA TÉCNICA

Modelo: 3KFD763GI

Instalación apertura puerta 90° junto a la pared:

Nombre del aparato	a	b	c	d	e	f	g	h
Combinados NoFrost 60 cm	2030	600	660	590	600	1210	660	12

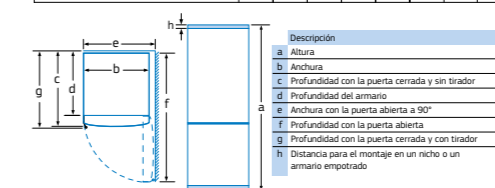

Instalación apertura puerta 125°
enrasado con los muebles:

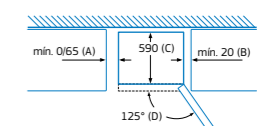

Nombre del aparato	A	B	C	D
Combinados NoFrost 60 cm	0/65	20	590	125

Dimensión A: en modelos con tirador vertical integrado, se requiere una distancia mínima de 65 mm para una apertura sencilla.

Medidas en mm

Medidas en mm

*Dentro del rango de A a G. Información de etiquetado energético según el Reglamento (UE) nº 2017/1369 del Parlamento Europeo y del Consejo y el Reglamento Delegado (UE) 2019/2016 de la Comisión. Para más información, consultar las tablas de información técnica o en www.balay.es

Combinados XXL NoFrost ExtraFresh. Ancho 70 cm

Tiradores exteriores



- Clase de eficiencia energética E*.
- Nivel de ruido: 40 dB(A) re 1 pW.
- Dimensiones (alto x ancho x fondo sin tirador): 203 x 70 x 67 cm.
- Tecnología NoFrost FullSkinCondenser en ambos laterales.
- Tiradores exteriores.
- Cajón ExtraFresh de gran capacidad para frutas y verduras con regulador de humedad.
- Cajones ExtraCold 0°C para carnes y pescados.
- Botellero cromado de gran capacidad.
- Bandejas extraíbles EasyAccess en el refrigerador.
- Bandejas de cristal de seguridad en refrigerador y congelador.
- Electrónica táctil integrada en la puerta.
- Función especial: función Eco.
- Refrigeración y Congelación Súper con autodesconexión.
- Alarma óptica y acústica de puerta abierta.
- Alarma óptica y acústica de avería y de temperatura.
- Control electrónico e independiente de las temperaturas.
- Regulación independiente de temperatura en refrigerador y congelador.
- Descongelación y evaporación automática en ambos compartimentos.
- Iluminación LED cenital con incremento gradual de la intensidad.
- Tecnología de alto rendimiento compresor Inverter.
- Volumen útil total: **438 litros** (330 litros en el refrigerador y 108 litros en el congelador).

Alto 203 cm



Alto 203 cm



3KFE776XE

Puertas acero antihuellas
4242006290511

Precio de referencia: 1.325 €

3KFE776WE

Blanco
4242006290504

Precio de referencia: 1.239 €

TABLA TÉCNICA

TABLA TÉCNICA

Modelos: 3KFE776XE y 3KFE776WE
Instalación apertura puerta 90° junto a la pared:

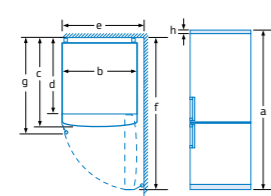

Nombre del aparato	a	b	c	d	e	f	g	h
Combinados NoFrost 70 cm	2030	700	670	590	740	1310	710	12

Descripción	a	b	c	d	e	f	g	h
Altura								
Anchura								
Profundidad con la puerta cerrada y sin tirador								
Profundidad del armario								
Anchura con la puerta abierta a 90°								
Profundidad con la puerta abierta y sin tirador								
Profundidad con la puerta cerrada y con tirador								
Distancia para el montaje en un nicho o un armario empotrado								

Instalación apertura puerta 125°
enrasado con los muebles:

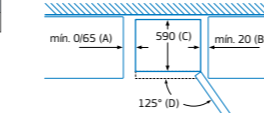

Nombre del aparato	A	B	C	D
Combinados NoFrost 70 cm	0/65	20	590	125

Dimensión A:
en modelos con tirador vertical integrado,
se requiere una distancia mínima
de 65 mm para una apertura sencilla.

Medidas en mm

Medidas en mm

Combinado NoFrost ExtraFresh. Ancho 60 cm

Tiradores verticales integrados



- Clase de eficiencia energética A*.
- Nivel de ruido: 29 dB(A) re 1 pW.
- Dimensiones del aparato (alto x ancho x fondo): 203 x 60 x 66,5 cm
- Sistema NoFrost AireFrío 4D.
- Pared trasera interior con acabado blanco brillante.
- Tiradores verticales integrados.
- Cajón ExtraFresco de gran capacidad para frutas y verduras.
- Cajón ExtraFrío 0°C para carnes y pescados.
- Soporte de acero especial para botellas: enfriado más rápido.
- Botellero cromado de gran capacidad.
- Bandejas de cristal de seguridad en el refrigerador.
- Visualización interior de la temperatura mediante LED.
- Refrigeración y Congelación Súper con autodesconexión.
- Alarma óptica y acústica de puerta abierta.
- Alarma óptica y acústica de avería y de temperatura.
- Control electrónico e independiente de las temperaturas.
- Regulación independiente de temperatura en refrigerador y congelador.
- Descongelación y evaporación automática en ambos compartimentos.
- Iluminación LED cenital con incremento gradual de la intensidad.
- Tecnología de alto rendimiento compresor Inverter.
- Volumen útil total: **363 litros** (260 litros en el refrigerador y 103 litros en el congelador).

Alto 203 cm



3KFA864XI

Puertas acero antihuellas
4242006314552

Precio de referencia: 1.695 €

NUEVO

TABLA TÉCNICA

Modelo: 3KFA864XI

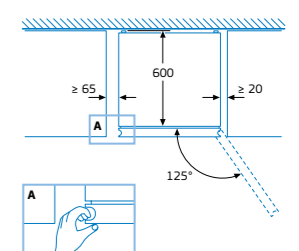
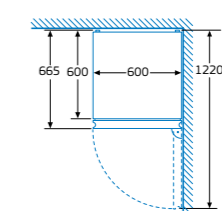
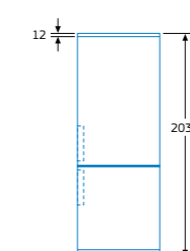

Medidas en mm

*Dentro del rango de A a G. Información de etiquetado energético según el Reglamento (UE) nº 2017/1369 del Parlamento Europeo y del Consejo y el Reglamento Delegado (UE) 2019/2016 de la Comisión. Para más información, consultar las tablas de información técnica o en www.balay.es

*Dentro del rango de A a G. Información de etiquetado energético según el Reglamento (UE) nº 2017/1369 del Parlamento Europeo y del Consejo y el Reglamento Delegado (UE) 2019/2016 de la Comisión. Para más información, consultar las tablas de información técnica o en www.balay.es

Combinados NoFrost ExtraFresh. Ancho 60 cm

Tiradores exteriores



- Clase de eficiencia energética: B*.
- Nivel de ruido: 33 dB(A) re 1 pW.
- Dimensiones del aparato (alto x ancho x fondo sin tirador): 203 x 60 x 66,5 cm.
- Sistema NoFrost AireFrio 4D.
- Pared trasera interior con acabado blanco brillante.
- Tiradores exteriores.
- Cajón ExtraFresco de gran capacidad para frutas y verduras.
- Cajón ExtraFrio 0°C para carnes y pescados.
- Soporte de acero especial para botellas: enfriado más rápido.
- Botellero cromado de gran capacidad.
- Bandejas de cristal de seguridad en el refrigerador.
- Visualización interior de la temperatura mediante LED.
- Refrigeración y Congelación Súper con autodesconexión.
- Alarma óptica y acústica de puerta abierta.
- Alarma óptica y acústica de avería y de temperatura.
- Control electrónico e independiente de las temperaturas.
- Regulación independiente de temperatura en refrigerador y congelador.
- Descongelación y evaporación automática en ambos compartimentos.
- Iluminación LED cenital con incremento gradual de la intensidad.
- Tecnología de alto rendimiento compresor Inverter.
- Posibilidad de **instalación en pareja** con otro combinado del mismo modelo y su correspondiente accesorio de unión (3AF2030X color acero).
- Volumen útil total: 363 litros (260 litros en el refrigerador y 103 litros en el congelador).

Alto 203 cm



3KFB864XE

Puertas acero antihuellas
4242006303044

Precio de referencia: 1.369 €

TABLA TÉCNICA

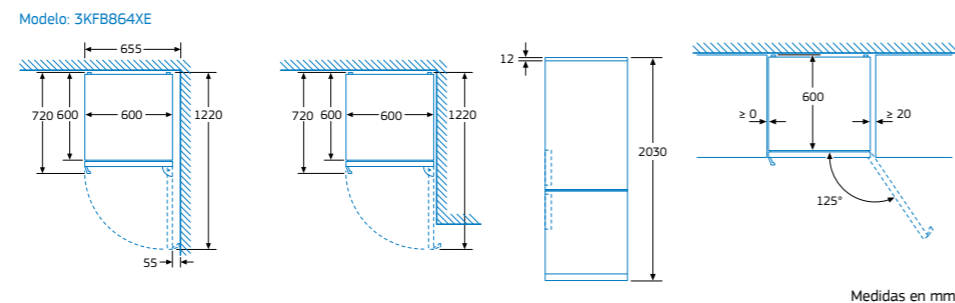

*Dentro del rango de A a G. Información de etiquetado energético según el Reglamento (UE) nº 2017/1369 del Parlamento Europeo y del Consejo y el Reglamento Delegado (UE) 2019/2016 de la Comisión. Para más información, consultar las tablas de información técnica o en www.balay.es

Tiradores exteriores



- Clase de eficiencia energética: B*.
- Nivel de ruido: 35 dB(A) re 1 pW.
- Dimensiones del aparato (alto x ancho x fondo): 186 x 60 x 66,5 cm.
- Sistema NoFrost AireFrio 4D.
- Pared trasera interior con acabado blanco brillante.
- Tiradores exteriores.
- Cajón ExtraFresco de gran capacidad para frutas y verduras.
- Cajón ExtraFrio 0°C para carnes y pescados.
- Botellero cromado de gran capacidad.
- Bandejas de cristal de seguridad en el refrigerador.
- Visualización interior de la temperatura mediante LED.
- Refrigeración y Congelación Súper con autodesconexión.
- Alarma óptica y acústica de puerta abierta.
- Alarma óptica y acústica de avería y de temperatura.
- Control electrónico e independiente de las temperaturas.
- Regulación independiente de temperatura en refrigerador y congelador.
- Descongelación y evaporación automática en ambos compartimentos.
- Iluminación LED cenital con incremento gradual de la intensidad.
- Tecnología de alto rendimiento compresor Inverter.
- Posibilidad de **instalación en pareja** con otro combinado del mismo modelo y su correspondiente accesorio de unión (3AF2030X color acero).
- Volumen útil total: 321 litros (218 litros en el refrigerador y 103 litros en el congelador).

Alto 186 cm



3KFB664XE

Puertas acero antihuellas
4242006312541

Precio de referencia: 1.295 €

NUEVO

TABLA TÉCNICA

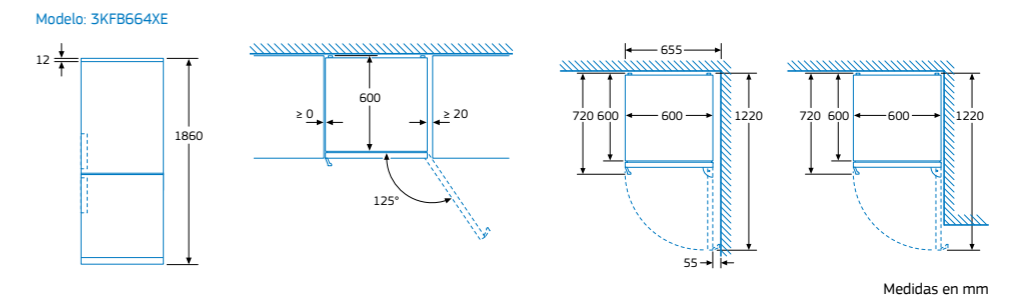

*Dentro del rango de A a G. Información de etiquetado energético según el Reglamento (UE) nº 2017/1369 del Parlamento Europeo y del Consejo y el Reglamento Delegado (UE) 2019/2016 de la Comisión. Para más información, consultar las tablas de información técnica o en www.balay.es



Combinados NoFrost ExtraFresh. Ancho 60 cm

Tiradores verticales integrados



- Clase de eficiencia energética: C*.
- Nivel de ruido: 35 dB(A) re 1 pW.
- Dimensiones del aparato (alto x ancho x fondo): 203 x 60 x 66,5 cm
- Tecnología NoFrost FullSkinCondenser en lateral derecho.
- Sistema NoFrost AireFrio 4D.
- Pared trasera interior con acabado metalizado.
- Tiradores verticales integrados.
- Cajón ExtraFresco de gran capacidad para frutas y verduras.
- Cajón ExtraFrio 0°C para carnes y pescados.
- Soporte de acero especial para botellas: enfriado más rápido.
- Botellero cromado de gran capacidad.
- Bandejas de cristal de seguridad en el refrigerador.
- Electrónica táctil integrada en la puerta.
- Funciones especiales: función Vacaciones, función Eco.
- Refrigeración y Congelación Súper con autodesconexión.
- Alarma óptica y acústica de puerta abierta.
- Alarma óptica y acústica de avería y de temperatura.
- Control electrónico e independiente de las temperaturas.
- Regulación independiente de temperatura en refrigerador y congelador.
- Descongelación y evaporación automática en ambos compartimentos.
- Iluminación LED cenital con incremento gradual de la intensidad.
- Columna adicional de iluminación LED gradual en el lateral.
- Tecnología de alto rendimiento compresor Inverter.
- Volumen útil total: 363 litros (260 litros en el refrigerador y 103 litros en el congelador).

Alto 203 cm



3KFC868XI

Puertas acero antihuellas

4242006297763

Precio de referencia: 1.375 €

TABLA TÉCNICA



- Control remoto vía App Home Connect
- Opción destacada vía App Home Connect: Alertas de puerta abierta y de corte de suministro eléctrico.

Alto 203 cm



3KFC868WI

Blanco

4242006297770

Precio de referencia: 1.295 €

TABLA TÉCNICA

Modelo: 3KFC868XI

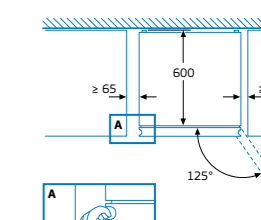
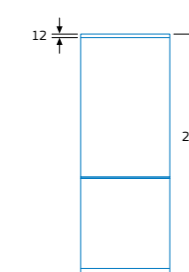
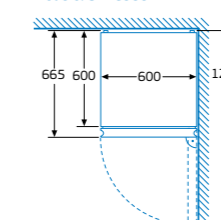

Medidas en mm

*Dentro del rango de A a G. Información de etiquetado energético según el Reglamento (UE) nº 2017/1369 del Parlamento Europeo y del Consejo y el Reglamento Delegado (UE) 2019/2016 de la Comisión. Para más información, consultar las tablas de información técnica o en www.balay.es

Combinados NoFrost ExtraFresh. Ancho 60 cm

Tiradores verticales integrados



- Clase de eficiencia energética: C*.
- Nivel de ruido: 35 dB(A) re 1 pW.
- Dimensiones del aparato (alto x ancho x fondo): 203 x 60 x 66,5 cm.
- Tecnología NoFrost FullSkinCondenser en lateral derecho.
- Sistema NoFrost AireFrio 4D.
- Pared trasera interior con acabado blanco brillante.
- Tiradores verticales integrados.
- Cajón ExtraFresco de gran capacidad para frutas y verduras.
- Cajón ExtraFrio 0°C para carnes y pescados.
- Soporte de acero especial para botellas: enfriado más rápido.
- Botellero cromado de gran capacidad.
- Bandejas de cristal de seguridad en el refrigerador.
- Electrónica táctil integrada en la puerta.
- Funciones especiales: función Vacaciones, función Eco.
- Refrigeración y Congelación Súper con autodesconexión.
- Alarma óptica y acústica de puerta abierta.
- Alarma óptica y acústica de avería y de temperatura.
- Control electrónico e independiente de las temperaturas.
- Regulación independiente de temperatura en refrigerador y congelador.
- Descongelación y evaporación automática en ambos compartimentos.
- Iluminación LED cenital con incremento gradual de la intensidad.
- Tecnología de alto rendimiento compresor Inverter.
- Volumen útil total: 363 litros (260 litros en el refrigerador y 103 litros en el congelador).

Alto 203 cm

Alto 203 cm



3KFC867XI

Puertas acero antihuellas
4242006297701

Precio de referencia: 1.295 €

3KFC867WI

Blanco
4242006297718

Precio de referencia: 1.249 €

TABLA TÉCNICA

TABLA TÉCNICA

antihuellas



Modelos: 3KFC867XI y 3KFC867WI

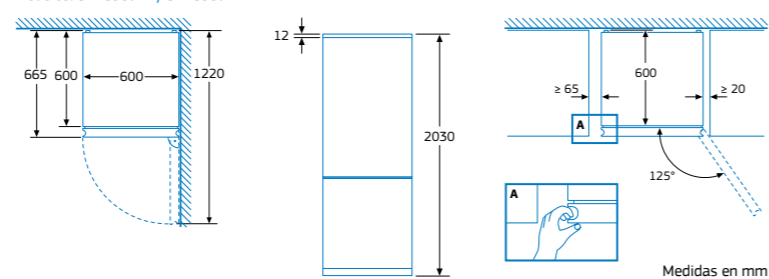

Medidas en mm

*Dentro del rango de A a G. Información de etiquetado energético según el Reglamento (UE) nº 2017/1369 del Parlamento Europeo y del Consejo y el Reglamento Delegado (UE) 2019/2016 de la Comisión. Para más información, consultar las tablas de información técnica o en www.balay.es

Tiradores verticales integrados



- Clase de eficiencia energética C*.
- Nivel de ruido: 36 dB(A) re 1 pW.
- Dimensiones (alto x ancho x fondo): 186 x 60 x 66 cm.
- Tecnología NoFrost FullSkinCondenser en ambos laterales.
- Tiradores verticales integrados.
- Cajón ExtraFresh de gran capacidad para frutas y verduras con regulador de humedad.
- Cajón ExtraCold 0°C para carnes y pescados.
- Botellero cromado de gran capacidad.
- Bandejas extraíbles EasyAccess en el refrigerador.
- Bandejas de cristal de seguridad en refrigerador y congelador.
- Visualización interior de la temperatura mediante LED.
- Función especial: función Eco.
- Refrigeración y Congelación Súper con autodesconexión.
- Alarma óptica y acústica de puerta abierta.
- Alarma óptica y acústica de avería y de temperatura.
- Control electrónico e independiente de las temperaturas.
- Regulación independiente de temperatura en refrigerador y congelador.
- Descongelación y evaporación automática en ambos compartimentos.
- Iluminación LED cenital con incremento gradual de la intensidad.
- Tecnología de alto rendimiento compresor Inverter.
- Volumen útil total: 326 litros (237 litros en el refrigerador y 89 litros en el congelador).

Alto 186 cm

Alto 186 cm



3KFC664XI

Puertas acero antihuellas
4242006304171

Precio de referencia: 1.159 €

3KFC664WI

Blanco
4242006304188

Precio de referencia: 1.075 €

TABLA TÉCNICA

TABLA TÉCNICA

antihuellas



Modelos: 3KFC664XI y 3KFC664WI

Instalación apertura puerta 90° junto a la pared:

Nombre del aparato	a	b	c	d	e	f	g	h
Combinados NoFrost 60 cm	1860	600	660	590	600	1210	660	12

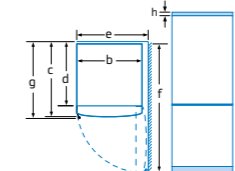

Nombre del aparato	A	B	C	D
Combinados NoFrost 60 cm	0165	20	590	125

Instalación apertura puerta 125° enrasado con los muebles:

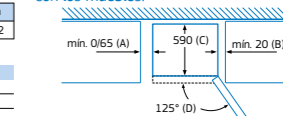

Nombre del aparato	A	B	C	D
Combinados NoFrost 60 cm	0165	20	590	125

Dimensión A: en modelos con tirador vertical integrado, se requiere una distancia mínima de 65 mm para una apertura sencilla.

Medidas en mm

*Dentro del rango de A a G. Información de etiquetado energético según el Reglamento (UE) nº 2017/1369 del Parlamento Europeo y del Consejo y el Reglamento Delegado (UE) 2019/2016 de la Comisión. Para más información, consultar las tablas de información técnica o en www.balay.es

Combinados NoFrost ExtraFresh. Ancho 60 cm

Tiradores exteriores



- Clase de eficiencia energética D*.
- Nivel de ruido: 36 dB(A) re 1 pW.
- Dimensiones (alto x ancho x fondo sin tirador): 203 x 60 x 66 cm.
- Tecnología NoFrost FullSkinCondenser en ambos laterales.
- Tiradores exteriores.
- Cajón ExtraFresh de gran capacidad para frutas y verduras con regulador de humedad.
- Cajón ExtraCold 0°C para carnes y pescados.
- Botellero cromado de gran capacidad.
- Bandejas extraíbles EasyAccess en el refrigerador.
- Bandejas de cristal de seguridad en refrigerador y congelador.
- Visualización interior de la temperatura mediante LED.
- Funciones especiales: función Eco.
- Refrigeración y Congelación Súper con autodesconexión.
- Alarma óptica y acústica de puerta abierta.
- Alarma óptica y acústica de avería y de temperatura.
- Control electrónico e independiente de las temperaturas.
- Regulación independiente de temperatura en refrigerador y congelador.
- Descongelación y evaporación automática en ambos compartimentos.
- Iluminación LED cenital con incremento gradual de la intensidad.
- Tecnología de alto rendimiento compresor Inverter.
- Volumen útil total: 368 litros (279 litros en el refrigerador y 89 litros en el congelador).

Alto 203 cm



3KFD763XE
Puertas acero antihuellas
4242006315788
Precio de referencia: 1.075 €

NUEVO

TABLA TÉCNICA

antihuellas



Alto 203 cm



3KFD763WE
Blanco
4242006315795
Precio de referencia: 985 €

NUEVO

TABLA TÉCNICA

Modelos: 3KFD763XE y 3KFD763WE

Instalación apertura puerta 90° junto a la pared:

Nombre del aparato	a	b	c	d	e	f	g	h
Combinados NoFrost 203 x 60 cm	2030	600	660	590	640	1210	700	12

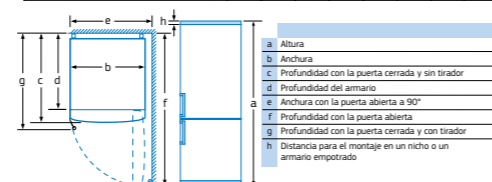

Instalación apertura puerta 125° enrasado con los muebles:

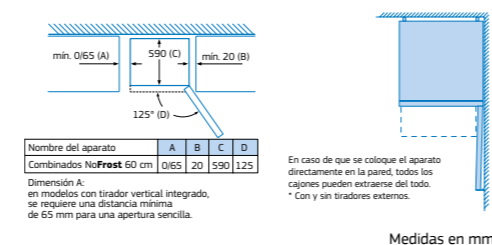

Nombre del aparato	A	B	C	D
Combinados NoFrost 60 cm	065	20	590	125

Dimensión A: en modelos con tirador vertical integrado, se requiere una distancia mínima de 65 mm para una apertura sencilla.

En caso de que se coloque el aparato directamente en la pared, todos los cajones pueden extraerse del todo.
* Con y sin tiradores externos.

Medidas en mm

Tiradores exteriores



- Clase de eficiencia energética D*.
- Nivel de ruido: 36 dB(A) re 1 pW.
- Dimensiones (alto x ancho x fondo sin tirador): 186 x 60 x 66 cm.
- Tecnología NoFrost FullSkinCondenser en ambos laterales.
- Tiradores exteriores.
- Cajón ExtraFresh de gran capacidad para frutas y verduras con regulador de humedad.
- Cajón ExtraCold 0°C para carnes y pescados.
- Botellero cromado de gran capacidad.
- Bandejas extraíbles EasyAccess en el refrigerador.
- Bandejas de cristal de seguridad en refrigerador y congelador.
- Visualización interior de la temperatura mediante LED.
- Función especial: función Eco.
- Refrigeración y Congelación Súper con autodesconexión.
- Alarma óptica y acústica de puerta abierta.
- Alarma óptica y acústica de avería y de temperatura.
- Control electrónico e independiente de las temperaturas.
- Regulación independiente de temperatura en refrigerador y congelador.
- Descongelación y evaporación automática en ambos compartimentos.
- Iluminación LED cenital con incremento gradual de la intensidad.
- Tecnología de alto rendimiento compresor Inverter.
- Volumen útil total: 326 litros (237 litros en el refrigerador y 89 litros en el congelador).

Alto 186 cm



3KFD563XE
Puertas acero antihuellas
4242006309336
Precio de referencia: 1.019 €

TABLA TÉCNICA

antihuellas



Alto 186 cm



3KFD563WE
Blanco
4242006309329
Precio de referencia: 929 €

TABLA TÉCNICA

Modelos: 3KFD563XE y 3KFD563WE

Instalación apertura puerta 90° junto a la pared:

Nombre del aparato	a	b	c	d	e	f	g
Combinados NoFrost 60 cm	1860	600	660	590	640	1210	700

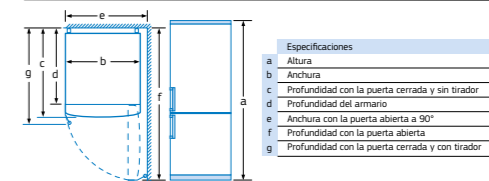

Medidas en mm

Instalación apertura puerta 125° enrasado con los muebles:

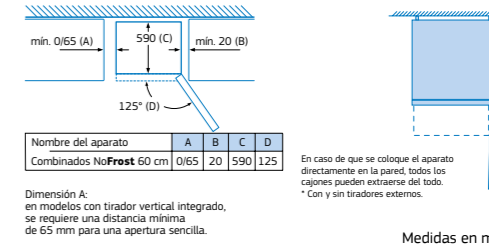

Nombre del aparato	A	B	C	D
Combinados NoFrost 60 cm	065	20	590	125

Dimensión A: en modelos con tirador vertical integrado, se requiere una distancia mínima de 65 mm para una apertura sencilla.

En caso de que se coloque el aparato directamente en la pared, todos los cajones pueden extraerse del todo.
* Con y sin tiradores externos.

Medidas en mm

*Dentro del rango de A a G. Información de etiquetado energético según el Reglamento (UE) nº 2017/1369 del Parlamento Europeo y del Consejo y el Reglamento Delegado (UE) 2019/2016 de la Comisión. Para más información, consultar las tablas de información técnica o en www.balay.es

*Dentro del rango de A a G. Información de etiquetado energético según el Reglamento (UE) nº 2017/1369 del Parlamento Europeo y del Consejo y el Reglamento Delegado (UE) 2019/2016 de la Comisión. Para más información, consultar las tablas de información técnica o en www.balay.es

Combinados NoFrost ExtraFresh. Ancho 60 cm

Tiradores horizontales integrados



- Clase de eficiencia energética E*.
- Nivel de ruido: 39 dB(A) re 1 pW.
- Dimensiones (alto x ancho x fondo sin tirador): 203 x 60 x 66 cm.
- Tecnología NoFrost FullSkinCondenser en ambos laterales.
- Tiradores horizontales integrados.
- Cajón ExtraFresh de gran capacidad para frutas y verduras con regulador de humedad.
- Cajones ExtraCold 0°C para carnes y pescados.
- Botellero cromado de gran capacidad.
- Bandejas extraíbles EasyAccess en el refrigerador.
- Bandejas de cristal de seguridad en refrigerador y congelador.
- Visualización interior de la temperatura mediante LED.
- Función especial: función Eco.
- Refrigeración y Congelación Súper con autodesconexión.
- Alarma óptica y acústica de puerta abierta.
- Alarma óptica y acústica de avería y de temperatura.
- Control electrónico e independiente de las temperaturas.
- Regulación independiente de temperatura en refrigerador y congelador.
- Descongelación y evaporación automática en ambos compartimentos.
- Iluminación LED cenital con incremento gradual de la intensidad.
- Tecnología de alto rendimiento compresor Inverter.
- Volumen útil total: 368 litros (279 litros en el refrigerador y 89 litros en el congelador).

Alto 203 cm



3KFE763XI

Puertas acero antihuellas
4242006289911

Precio de referencia: 955 €

TABLA TÉCNICA



Alto 203 cm



3KFE763WI

Blanco
4242006290351

Precio de referencia: 855 €

TABLA TÉCNICA

Modelos: 3KFE763XI y 3KFE763WI

Instalación apertura puerta 90° junto a la pared:

Nombre del aparato	a	b	c	d	e	f	g	h
Combinados NoFrost 203 x 60 cm	2030	600	660	590	600	1210	660	12



Instalación apertura puerta 125° enrasado con los muebles:

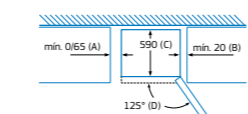

Nombre del aparato	A	B	C	D
Combinados NoFrost 60 cm	0165	20	590	125

Dimensión A: en modelos con tirador vertical integrado, se requiere una distancia mínima de 65 mm para una apertura sencilla.

Medidas en mm

Tiradores horizontales integrados



- Clase de eficiencia energética E*.
- Nivel de ruido: 39 dB(A) re 1 pW.
- Dimensiones (alto x ancho x fondo sin tirador): 186 x 60 x 66 cm.
- Tecnología NoFrost FullSkinCondenser en ambos laterales.
- Tiradores horizontales integrados.
- Cajón ExtraFresh de gran capacidad para frutas y verduras con regulador de humedad.
- Cajones ExtraCold 0°C para carnes y pescados.
- Botellero cromado de gran capacidad.
- Bandejas extraíbles EasyAccess en el refrigerador.
- Bandejas de cristal de seguridad en refrigerador y congelador.
- Visualización interior de la temperatura mediante LED.
- Función especial: función Eco.
- Refrigeración y Congelación Súper con autodesconexión.
- Alarma óptica y acústica de puerta abierta.
- Alarma óptica y acústica de avería y de temperatura.
- Control electrónico e independiente de las temperaturas.
- Regulación independiente de temperatura en refrigerador y congelador.
- Descongelación y evaporación automática en ambos compartimentos.
- Iluminación LED cenital con incremento gradual de la intensidad.
- Tecnología de alto rendimiento compresor Inverter.
- Volumen útil total: 326 litros (237 litros en el refrigerador y 89 litros en el congelador).

Alto 186 cm



3KFE563XI

Puertas acero antihuellas
4242006290153

Precio de referencia: 895 €

TABLA TÉCNICA



Alto 186 cm



3KFE563WI

Blanco
4242006290702

Precio de referencia: 809 €

TABLA TÉCNICA

Modelos: 3KFE563XI y 3KFE563WI

Instalación apertura puerta 90° junto a la pared:

Nombre del aparato	a	b	c	d	e	f	g	h
Combinados NoFrost 186 x 60 cm	1860	600	660	590	600	1210	660	12

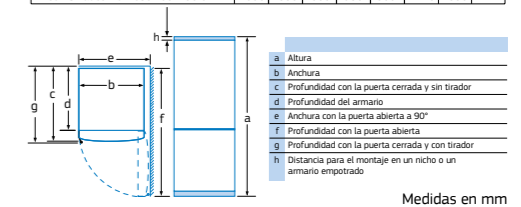

Instalación apertura puerta 125° enrasado con los muebles:

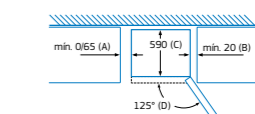

Nombre del aparato	A	B	C	D
Combinados NoFrost 60 cm	0165	20	590	125

Dimensión A: en modelos con tirador vertical integrado, se requiere una distancia mínima de 65 mm para una apertura sencilla.

Medidas en mm

*Dentro del rango de A a G. Información de etiquetado energético según el Reglamento (UE) nº 2017/1369 del Parlamento Europeo y del Consejo y el Reglamento Delegado (UE) 2019/2016 de la Comisión. Para más información, consultar las tablas de información técnica o en www.balay.es

*Dentro del rango de A a G. Información de etiquetado energético según el Reglamento (UE) nº 2017/1369 del Parlamento Europeo y del Consejo y el Reglamento Delegado (UE) 2019/2016 de la Comisión. Para más información, consultar las tablas de información técnica o en www.balay.es

Combinados NoFrost Fresh. Ancho 60 cm

Tiradores horizontales integrados



- Clase de eficiencia energética E*.
- Nivel de ruido: 42 dB(A) re 1 pW.
- Tecnología NoFrost FullSkinCondenser en ambos laterales.
- Tiradores horizontales integrados.
- Cajón Fresh para frutas y verduras.
- Bandejas de cristal de seguridad.
- Cajón EasyAccess de acceso directo al congelador.
- Visualización interior de la temperatura mediante LED.
- Función especial: función Eco.
- Congelación Súper con autodesconexión.
- Alarma óptica y acústica de puerta abierta.
- Alarma óptica y acústica de avería y de temperatura.
- Control electrónico e independiente de la temperatura.
- Descongelación y evaporación automática en ambos compartimentos.
- Iluminación LED cenital con incremento gradual de la intensidad.
- Volumen útil total: 305 litros (216 litros en el refrigerador y 89 litros en el congelador).

Alto 186 cm



3KFE561MI

Puertas acero mate antihuellas
4242006291419

Precio de referencia: 799 €

TABLA TÉCNICA



Alto 186 cm



3KFE561WI

Blanco
4242006291426

Precio de referencia: 705 €

TABLA TÉCNICA

Modelos: 3KFE561MI y 3KFE561WI
Instalación apertura puerta 90° junto a la pared:

Nombre del aparato	a	b	c	d	e	f	g	h
Combinados NoFrost 60 cm	1860	600	660	590	600	1210	660	12

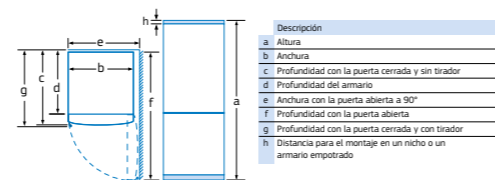

Modelos: 3KFE561MI y 3KFE561WI
Instalación apertura puerta 125° enrasado con los muebles:

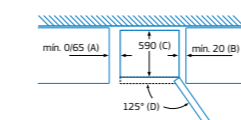

Nombre del aparato	A	B	C	D
Combinados NoFrost 60 cm	0165	20	590	125

Dimensión A:
en modelos con tirador vertical integrado,
se requiere una distancia mínima
de 65 mm para una apertura sencilla.

Medidas en mm

Tiradores horizontales integrados

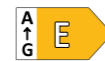

- Clase de eficiencia energética E*.
- Nivel de ruido: 42 dB(A) re 1 pW.
- Tecnología NoFrost FullSkinCondenser en ambos laterales.
- Tiradores horizontales integrados.
- Cajón Fresh para frutas y verduras.
- Bandejas de cristal de seguridad.
- Cajón EasyAccess de acceso directo al congelador.
- Visualización interior de la temperatura mediante LED.
- Función especial: función Eco.
- Congelación Súper con autodesconexión.
- Alarma óptica y acústica de puerta abierta.
- Alarma óptica y acústica de avería y de temperatura.
- Control electrónico e independiente de la temperatura.
- Descongelación y evaporación automática en ambos compartimentos.
- Iluminación LED cenital con incremento gradual de la intensidad.
- Volumen útil total: 282 litros (193 litros en el refrigerador y 89 litros en el congelador).

Alto 176 cm



3KFE361MI

Puertas acero mate antihuellas
4242006289836

Precio de referencia: 715 €

TABLA TÉCNICA



Alto 176 cm



3KFE361WI

Blanco
4242006290108

Precio de referencia: 675 €

TABLA TÉCNICA

Modelos: 3KFE361MI y 3KFE361WI
Instalación apertura puerta 90° junto a la pared:

Nombre del aparato	a	b	c	d	e	f	g
Combinados NoFrost 60 cm	1760	600	660	590	600	1210	12

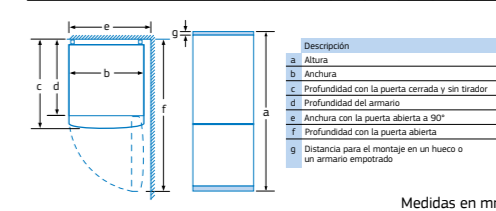

Modelos: 3KFE361MI y 3KFE361WI
Instalación apertura puerta 125° enrasado con los muebles:

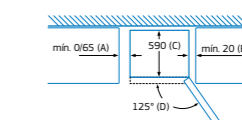

Nombre del aparato	A	B	C	D
Combinados NoFrost 60 cm	0165	20	590	125

Dimensión A:
en modelos con tirador vertical integrado,
se requiere una distancia mínima
de 65 mm para una apertura sencilla.

Medidas en mm

*Dentro del rango de A a G. Información de etiquetado energético según el Reglamento (UE) nº 2017/1369 del Parlamento Europeo y del Consejo y el Reglamento Delegado (UE) 2019/2016 de la Comisión. Para más información, consultar las tablas de información técnica o en www.balay.es

*Dentro del rango de A a G. Información de etiquetado energético según el Reglamento (UE) nº 2017/1369 del Parlamento Europeo y del Consejo y el Reglamento Delegado (UE) 2019/2016 de la Comisión. Para más información, consultar las tablas de información técnica o en www.balay.es

Frigoríficos y congeladores de una puerta



Diseño Soft de puerta plana

Este diseño ofrece una elegancia y sobriedad acordes con las nuevas tendencias de diseño. Disponibles en acero antihuellas y en el atemporal color blanco.

Tecnología de frío perfecta

• Tecnología NoFrost:

Ahorra tiempo gracias a la tecnología de descongelación automática de nuestros congeladores de una puerta. Olvídate de descongelar y consigue la máxima comodidad con los congeladores NoFrost de Balay.

• Sistema ExtraVentilation:

Este sistema asegura una temperatura uniforme en el interior de tu frigorífico al distribuir el frío de manera constante y rápida por toda la cavidad. La corriente de ventilación interna consigue que tus alimentos se mantengan en óptimas condiciones de conservación.

Tiradores de fácil apertura

Los tiradores ergonómicos de fácil apertura tienen un diseño que permite abrir las puertas cómodamente, con un sencillo movimiento, incluso cuando las acabamos de cerrar.

Instalación perfecta entre muebles, e incluso junto a la pared

Las exclusivas bisagras hacen posible que al abrir la puerta, ésta gire sobre sí misma sin necesitar un espacio adicional en el lateral entre el frigorífico y el mueble. Incluso se pueden instalar el frigorífico y el congelador directamente al lado de la pared, sin dejar espacio adicional. Garantizando así la accesibilidad al interior de los cajones.

Máxima comodidad interior... en los frigoríficos

Cajón ExtraFresh Comfort: frutas y verduras frescas hasta el doble de tiempo



Permite conservar las frutas y verduras frescas hasta el doble de tiempo en las mejores condiciones gracias al sistema ExtraControl, que controla el flujo de aire y la humedad dependiendo de la cantidad y el tipo de alimentos almacenados.

Presionando el botón ExtraControl y situándolo sobre el icono de frutas, se consigue un menor nivel de humedad. Si se sitúa sobre el icono de frutas y verduras, el nivel de humedad será mayor, prolongando la vida y frescura de los alimentos.

Cajón ExtraFresh: frutas y verduras frescas durante más tiempo



Este cajón ofrece las condiciones óptimas de conservación para que frutas y verduras se conserven durante más tiempo gracias a su regulador de humedad.

Bandejas de cristal extraíbles EasyAccess

Estas bandejas pueden extraerse hasta 15 cm y recogerse cómodamente. Esto hace que el acceso a los alimentos del fondo del frigorífico sea mucho más sencillo.

y en los congeladores

Máxima capacidad y flexibilidad

El interior de los congeladores NoFrost de una puerta está diseñado para adaptarse a cualquier situación con total flexibilidad, ofreciendo siempre el máximo espacio:

- **2 cajones BigBox:** Con una enorme capacidad; han sido diseñados para permitir congelar piezas grandes cómodamente.
- **Zona DirectAccess y bandejas de cristal de seguridad:** Situadas entre los cajones, para una mayor flexibilidad en el congelador.

Existen diferentes opciones de almacenamiento en los congeladores de una puerta Balay. Descubre alguna de ellas:



Permite acceder rápidamente a los alimentos de uso diario y aprovechar mejor el espacio de congelación.

Pueden extraerse los cajones y así utilizar las bandejas de cristal para guardar copas heladas o recipientes altos.

Frigorífico de una puerta ExtraFresh Comfort. Ancho 60 cm



- Clase de eficiencia energética E*.
- Nivel de ruido: 39 dB(A) re 1 pW.
- Dimensiones (alto x ancho x fondo sin tirador): 186 x 60 x 65 cm.
- Tirador ergonómico de fácil apertura.
- Cajón ExtraFresh Comfort para frutas y verduras con control de humedad y guías de fácil apertura.
- Cajón de gran capacidad con guías telescópicas.
- Botellero cromado.
- Bandejas de cristal de seguridad extraíbles EasyAccess.
- Balcón ajustable en altura.
- Equipamiento interior con perfiles cromados.
- Electrónica táctil digital interior.
- Refrigeración Súper con autodesconexión.
- Alarma acústica de puerta abierta.
- Descongelación y evaporación automática en refrigerador.
- Sistema ExtraVentilation.
- Sistema eficiente de iluminación mediante LED.
- Apertura de puerta a la izquierda. Puerta reversible.
- Juntas de puerta desmontables e intercambiables.
- Volumen útil total: 346 litros.



3AF1860X

Color acero
4242006268299

Precio de referencia: 29 €

- Accesorio de unión color acero para formar una combinación.
- Espacio necesario para el accesorio: 1 cm de ancho entre ambos electrodomésticos.

Frigorífico	Congelador	Accesorio
3FCE568XE	3GFE568XE	3AF1860X

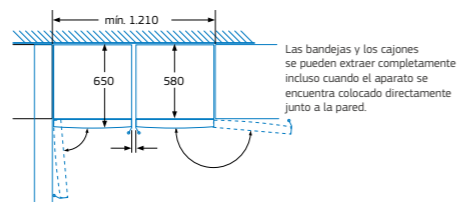
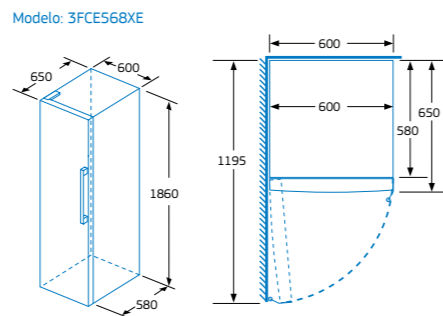

Instalación combinada de frigorífico y congelador de una puerta. El dibujo incluye el accesorio de unión.

Medidas en mm

Alto 186 cm



3FCE568XE

Puerta acero antihuellas
4242006292409

Precio de referencia: 1.095 €

TABLA TÉCNICA



- Combinación en pareja con el congelador 3GFE568XE (accesorio de unión 3AF1860X).

Congelador de una puerta NoFrost. Ancho 60 cm



- Clase de eficiencia energética E*.
- Nivel de ruido: 39 dB(A) re 1 pW.
- Dimensiones (alto x ancho x fondo sin tirador): 186 x 60 x 65 cm.
- Tecnología NoFrost.
- Descongelación automática.
- Tirador ergonómico de fácil apertura.
- 4 cajones y zona DirectAccess.
- 2 cajones de gran capacidad BigBox.
- Cajón con dispensador de cubitos de hielo.
- Bandejas de cristal de seguridad.
- Electrónica táctil digital interior.
- Congelación Súper con autodesconexión.
- Alarma acústica de puerta abierta.
- Alarma óptica y acústica de temperatura.
- Sistema eficiente de iluminación mediante LED.
- Tecnología de alto rendimiento compresor Inverter.
- Apertura de puerta a la derecha. Puerta reversible.
- Juntas de puerta desmontables e intercambiables.
- Volumen útil total: 242 litros.



3AF1860X

Color acero
4242006268299

Precio de referencia: 29 €

- Accesorio de unión color acero para formar una combinación.
- Espacio necesario para el accesorio: 1 cm de ancho entre ambos electrodomésticos.

Frigorífico	Congelador	Accesorio
3FCE568XE	3GFE568XE	3AF1860X

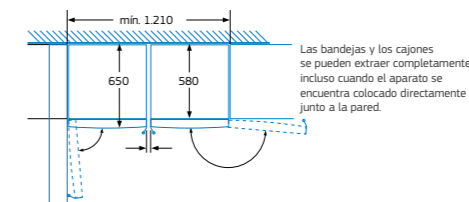
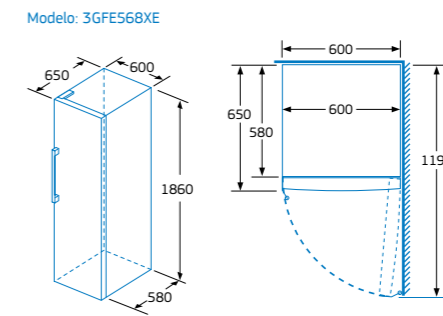

Instalación combinada de frigorífico y congelador de una puerta. El dibujo incluye el accesorio de unión.

Medidas en mm

Alto 186 cm



3GFE568XE

Puerta acero antihuellas
4242006304768

Precio de referencia: 1.095 €

TABLA TÉCNICA



- Combinación en pareja con el frigorífico 3FCE568XE (accesorio de unión 3AF1860X).

*Dentro del rango de A a G. Información de etiquetado energético según el Reglamento (UE) nº 2017/1369 del Parlamento Europeo y del Consejo y el Reglamento Delegado (UE) 2019/2016 de la Comisión. Para más información, consultar las tablas de información técnica o en www.balay.es

*Dentro del rango de A a G. Información de etiquetado energético según el Reglamento (UE) nº 2017/1369 del Parlamento Europeo y del Consejo y el Reglamento Delegado (UE) 2019/2016 de la Comisión. Para más información, consultar las tablas de información técnica o en www.balay.es

Frigoríficos de una puerta ExtraFresh. Ancho 60 cm



- Clase de eficiencia energética E*.
- Nivel de ruido: 39 dB(A) re 1 pW.
- Dimensiones (alto x ancho x fondo sin tirador): 186 x 60 x 65 cm.
- Tirador ergonómico de fácil apertura.
- Cajón ExtraFresh para frutas y verduras con regulador de humedad.
- Bandejas de cristal de seguridad extraíbles EasyAccess.
- Visualización interior de la temperatura mediante LED.
- Función especial: función Eco.
- Refrigeración Súper con autodesconexión.
- Descongelación y evaporación automática en refrigerador.
- Sistema ExtraVentilation.
- Sistema eficiente de iluminación mediante LED.
- Apertura de puerta a la izquierda. Puerta reversible.
- Juntas de puerta desmontables e intercambiables.
- Volumen útil total: 346 litros.

Alto 186 cm



3FCE563ME

Puerta acero mate antihuellas
4242006292225

Precio de referencia: 965 €

Alto 186 cm



3FCE563WE

Blanco
4242006292232

Precio de referencia: 869 €

TABLA TÉCNICA



- Combinación en pareja con el congelador 3GFE564ME (accesorio de unión 3AF1860X).

TABLA TÉCNICA

- Combinación en pareja con el congelador 3GFE563WE (accesorio de unión 3AF1860W).

Modelos: 3FCE563ME y 3FCE563WE

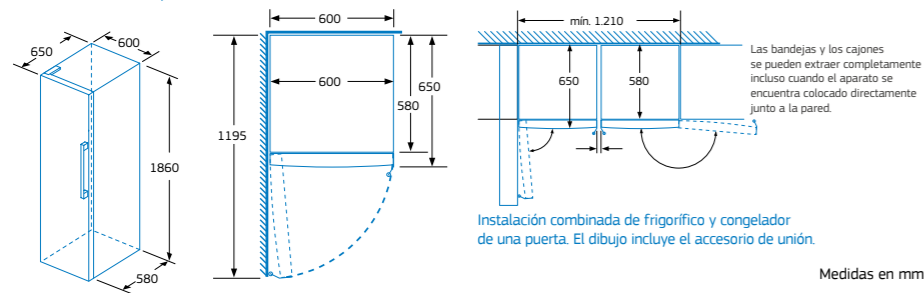

Congeladores de una puerta NoFrost. Ancho 60 cm



- Clase de eficiencia energética E*.
- Nivel de ruido: 39 dB(A) re 1 pW.
- Dimensiones (alto x ancho x fondo sin tirador): 186 x 60 x 65 cm.
- Tecnología NoFrost.
- Descongelación automática.
- Tirador ergonómico de fácil apertura.
- 4 cajones y zona DirectAccess.
- 2 cajones de gran capacidad BigBox.
- 1 cubitera.
- Bandejas de cristal de seguridad.
- Visualización interior de la temperatura mediante LED.
- Alarma acústica de puerta abierta.
- Alarma óptica y acústica de avería y de temperatura.
- Tecnología de alto rendimiento compresor Inverter.
- Congelación Súper con autodesconexión.
- Apertura de puerta a la derecha. Puerta reversible.
- Juntas de puerta desmontables e intercambiables.
- Volumen útil total: 242 litros.

Alto 186 cm



3GFE564ME

Puerta acero mate antihuellas
4242006308216

Precio de referencia: 989 €

Alto 186 cm



3GFE563WE

Blanco
4242006308209

Precio de referencia: 889 €

TABLA TÉCNICA



- Combinación en pareja con el frigorífico 3FCE563ME (accesorio de unión 3AF1860X).

TABLA TÉCNICA

- Combinación en pareja con el frigorífico 3FCE563WE (accesorio de unión 3AF1860W).

Modelos: 3GFE564ME y 3GFE563WE

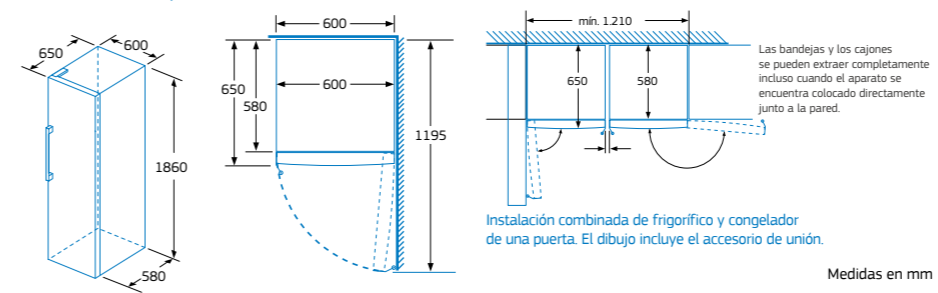

3AF1860X

Color acero
4242006268299

Precio de referencia: 29 €

- Accesorio de unión color acero para formar una combinación.
- Espacio necesario para el accesorio: 1 cm de ancho entre ambos electrodomésticos.

3AF1860W

Color blanco
4242006268817

Precio de referencia: 29 €

- Accesorio de unión color blanco para formar una combinación.
- Espacio necesario para el accesorio: 1 cm de ancho entre ambos electrodomésticos.

Frigorífico	Congelador	Accesorio
3FCE563ME	3GFE564ME	3AF1860X
3FCE563WE	3GFE563WE	3AF1860W



3AF1860X

Color acero
4242006268299

Precio de referencia: 29 €

- Accesorio de unión color acero para formar una combinación.
- Espacio necesario para el accesorio: 1 cm de ancho entre ambos electrodomésticos.

3AF1860W

Color blanco
4242006268817

Precio de referencia: 29 €

- Accesorio de unión color blanco para formar una combinación.
- Espacio necesario para el accesorio: 1 cm de ancho entre ambos electrodomésticos.

Frigorífico	Congelador	Accesorio
3FCE563ME	3GFE564ME	3AF1860X
3FCE563WE	3GFE563WE	3AF1860W

*Dentro del rango de A a G. Información de etiquetado energético según el Reglamento (UE) nº 2017/1369 del Parlamento Europeo y del Consejo y el Reglamento Delegado (UE) 2019/2016 de la Comisión. Para más información, consultar las tablas de información técnica o en www.balay.es

*Dentro del rango de A a G. Información de etiquetado energético según el Reglamento (UE) nº 2017/1369 del Parlamento Europeo y del Consejo y el Reglamento Delegado (UE) 2019/2016 de la Comisión. Para más información, consultar las tablas de información técnica o en www.balay.es

Frigorífico multipuerta XXL NoFrost

Diseño espectacular

Las puertas del frigorífico multipuerta XXL ofrecen una estética elegante y robusta.

Los tiradores integrados incorporan la electrónica táctil, ergonómica e intuitiva, muy sencilla de utilizar. Su pared trasera en acabado blanco brillante y las bandejas con perfiles cromados son la combinación perfecta de diseño y comodidad.

Además, el refrigerador cuenta con dos puntos de iluminación LED cenital, que aportan una agradable luz ambiental y **energéticamente eficiente**.

Gran capacidad XXL

Con un volumen útil total de **605 litros** (405 litros en el refrigerador y 200 litros en el congelador), este frigorífico XXL de 4 puertas permite almacenar todo tipo de alimentos y la zona del refrigerador tiene una **anchura extra grande**.

Flexibilidad

Este modelo ofrece muchas más posibilidades de almacenamiento que otros frigoríficos, gracias a las **3 bandejas de cristal de seguridad** en el refrigerador, 2 de las cuales son regulables en altura, y a los **5 estantes** situados en las puertas del mismo, también regulables en altura para poder almacenar envases de mayor o menor tamaño.



Sistema NoFrost AireFrío 4D

El aire frío entra desde la **pared trasera interior** y circula de forma uniforme en el compartimento del refrigerador, proporcionando una temperatura constante en las diferentes zonas. Así, se consigue envolver a los alimentos con una temperatura totalmente homogénea.

Conservación ExtraFresco y ExtraFrio 0°C

El cajón **ExtraFresco** ofrece mucho espacio para almacenar frutas y verduras y las conserva perfectamente y a una temperatura óptima durante más tiempo gracias a su regulador de humedad. Además, el pescado y la carne se mantienen frescos más tiempo a una temperatura cercana a 0°C en el cajón **ExtraFrio 0°C**.

Frigorífico multipuerta XXL NoFrost



2 AÑOS
consumo
electricidad
gratis**
200€

3KME592XI

Puertas acero antihuellas
4242006303907

Precio de referencia: 1.955 €

TABLA TÉCNICA



- Clase de eficiencia energética: E*
- Nivel de ruido: 38 dB(A) re 1 pW.
- Dimensiones del aparato (alto x ancho x fondo): 183 x 91 x 73,1 cm.
- Sistema **NoFrost AireFrío 4D**.
- Pared trasera interior con acabado blanco brillante.
- Tiradores verticales y horizontales integrados.
- Cajón **ExtraFresco** de gran capacidad para frutas y verduras con regulador de humedad.
- Cajón **ExtraFrio 0°C** para carnes y pescados.
- 3 bandejas de cristal de seguridad en el refrigerador, 2 de ellas con perfiles cromados y regulables en altura.
- 5 estantes regulables en altura en las puertas del refrigerador.
- 6 cajones de gran capacidad en el congelador.
- **Electrónica táctil integrada en el tirador de la puerta.**
- Función especial: función Eco.
- Refrigeración y Congelación Súper con autodesconexión.
- Alarmas óptica y acústica de puerta abierta y de temperatura.
- Alarma acústica de avería.
- Control electrónico e independiente de las temperaturas.
- Regulación independiente de temperatura en refrigerador y congelador.
- Descongelación y evaporación automática.
- Doble iluminación LED cenital.
- Tecnología de alto rendimiento compresor Inverter.
- Volumen útil total: **605 litros** (405 litros en el refrigerador y 200 litros en el congelador).

Modelo: 3KME592XI

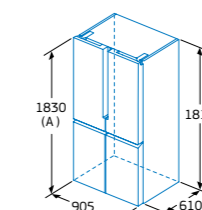

A: La parte frontal es ajustable desde 1830 hasta 1847, con las patas de nivelación totalmente extendidas
B: Añadir 25 para los espaciadores fijados en la parte posterior

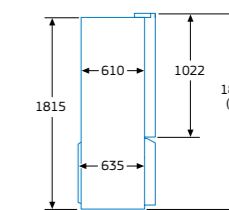

A: La parte frontal es ajustable desde 1830 hasta 1847, con las patas de nivelación totalmente extendidas

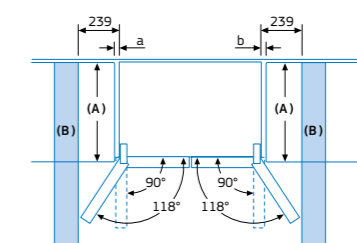
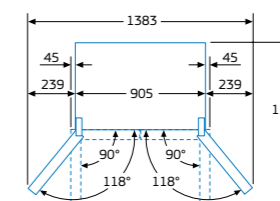

A	a	b
≤600	0	0
600 < A ≤650	45	45
650 < A ≤700	60	60
>700	239	239

A: Profundidad de la unidad

B: Pared
Los cajones se pueden extraer y quitar con la puerta abierta en un ángulo de 90°

Medidas en mm

*Dentro del rango de A a G. Información de etiquetado energético según el Reglamento (UE) nº 2017/1369 del Parlamento Europeo y del Consejo y el Reglamento Delegado (UE) 2019/2016 de la Comisión. Para más información, consultar las tablas de información técnica o en www.balay.es

**Ver condiciones de la promoción y Bases Legales en www.balay.es/promociones

Frigorífico americano XXL NoFrost

El frigorífico americano Balay ofrece una gran capacidad XXL para mayor comodidad. Además, con la electrónica táctil, el usuario está perfectamente informado, disfrutando de una pieza de excelente diseño, tanto por su acabado interior como exterior.



Alto rendimiento, compresor Inverter

A diferencia de los compresores tradicionales de velocidad constante, reduce el nivel de ruido y minimiza el consumo de energía.

Distribución del aire MultiAirFlow

Las múltiples salidas de aire frío aseguran la correcta distribución interior del aire, evitando bruscas diferencias de temperatura que interfieren en la correcta conservación de los alimentos y que pueden provocar la aparición de bacterias y mohos.

Iluminación LED

Sistema eficaz y eficiente que ilumina de forma clara y limpia. Los LED consumen menos, duran más e iluminan mejor.

Dispensador de agua, hielo o hielo picado, totalmente integrado

Este dispensador presenta un diseño totalmente integrado en la puerta, sin marcos ni rincones que dificulten su limpieza. Además, sus prestaciones lo convierten en un complemento imprescindible:

- **Electrónica táctil** para disponer de agua fresca, cubitos de hielo o hielo picado con un simple toque.
- Con capacidad para servir **vasos y jarras de hasta 27 cm de altura**.
- **Iluminación LED** para un llenado más fácil y preciso.
- **Hielo siempre disponible** con una producción de casi un kilo cada 24 horas, o lo que es lo mismo, 112 cubitos.

Este dispensador lleva integrado un **tanque interior de agua**, por lo que no precisa de conexión directa a una toma de agua corriente, ofreciendo una mayor libertad a la hora de instalarlo.

Frigorífico americano XXL NoFrost



- **Clase de eficiencia energética E***.
- Nivel de ruido: 42 dB(A) re 1 pW.
- Dimensiones (alto x ancho x fondo sin tirador): 179 x 91 x 71 cm.
- **Tecnología NoFrost.**
- Tiradores exteriores.
- **Cajones Fresh para frutas y verduras, con ralles.**
- Bandejas de cristal de seguridad en refrigerador y congelador.
- Dispensador de agua, hielo en cubitos y hielo picado mediante tanque interior. Sin conexión a la toma de agua.
- **Electrónica táctil integrada en la puerta.**
- Funciones especiales: función Vacaciones, función Eco.
- Refrigeración y Congelación Súper con autodesconexión.
- Alarma óptica y acústica de puerta abierta.
- Descongelación y evaporación automática.
- Sistema eficiente de iluminación mediante LED.
- Tecnología de alto rendimiento compresor Inverter.
- Volumen útil total: **562 litros** (371 litros en el refrigerador y 191 litros en el congelador).



3FAE494XE

Puertas acero antihuellas
4242006310073

Precio de referencia: 2.419 €

TABLA TÉCNICA

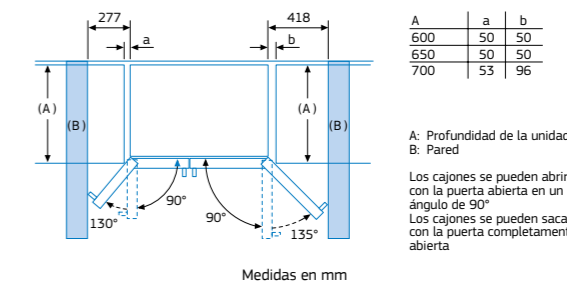
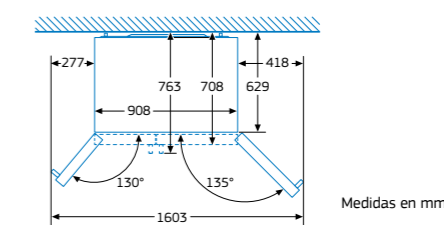
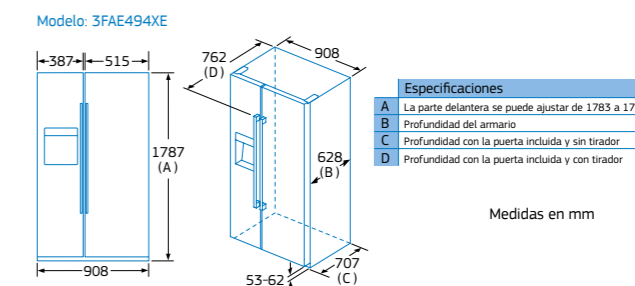

*Dentro del rango de A a G. Información de etiquetado energético según el Reglamento (UE) nº 2017/1369 del Parlamento Europeo y del Consejo y el Reglamento Delegado (UE) 2019/2016 de la Comisión. Para más información, consultar las tablas de información técnica o en www.balay.es

Frío integrable Balay

Frigoríficos combinados

La gama de frigoríficos combinados integrables de Balay ofrece, además de modelos más eficientes, prácticas prestaciones. Su innovador interior hace la vida más cómoda y fácil, y está especialmente diseñado para almacenar y conservar los alimentos en las mejores condiciones.

Además de modelos más eficientes de dimensiones convencionales, la gama cuenta también con **modelos de frigoríficos combinados más grandes** que ofrecen una mayor capacidad de almacenamiento.



Instalación sencilla

A la izquierda o a la derecha. Elige hacia qué lado quieres abrir tu frigorífico combinado Balay y, si te arrepientes, no pasa nada, puedes cambiar. Los frigoríficos integrables de Balay son más fáciles de instalar que nunca. La instalación es más rápida, sencilla e intuitiva gracias al renovado kit de montaje que incorporan varios de sus modelos.

Tipos de instalación

La gama incluye aparatos con sistema de integración de puerta fija y de puerta deslizante.

- **Sistema de integración de puerta fija**
La puerta del mueble se fija a la puerta del frigorífico y no necesita bisagras adicionales que la unan al mueble.
- **Sistema de integración de puerta deslizante**

La puerta debe ir unida mediante bisagras al mueble. Las guías deslizantes sirven de unión entre la puerta del mueble y la del frigorífico permitiendo el deslizamiento de una respecto a la otra.

Frigoríficos integrables XL y XXL

¡Máxima capacidad!

Los frigoríficos combinados integrables XXL, para mueble de ancho 75 cm, aprovechan al máximo el espacio y ofrecen una mayor capacidad de almacenamiento. ¡Hasta 121 litros más de volumen! ¡Más de un 45%¹⁾ más de capacidad!

Además, en la gama de frigoríficos combinados integrables XXL se mejora el etiquetado energético y se alcanza la **clase energética D²⁾**, al mismo tiempo que se incorporan prácticas prestaciones como el **cierre suave de puerta**, la **iluminación LED en el congelador** o **Home Connect³⁾**, entre otras.

Adicionalmente, Balay ofrece un modelo de **frigorífico combinado integrable XL** para mueble de ancho 60 cm que proporciona un mayor volumen y es la solución ideal para ganar espacio cuando se dispone de un hueco de ancho estándar.



Tecnología ExtraVentilation

Este sistema asegura una temperatura uniforme en el interior del refrigerador, ya que el ventilador especialmente diseñado y optimizado distribuye el frío de manera constante y rápida por toda la cavidad, conservando los alimentos en las mejores condiciones.

Tecnología EcoAirFlow

El enfriamiento no uniforme en el refrigerador puede afectar al sabor y la durabilidad de los alimentos. Gracias a la tecnología **EcoAirFlow**, la humedad y la temperatura se distribuyen uniformemente por toda el área de enfriamiento, lo que ayuda a que los alimentos se conserven mejor durante más tiempo.

EcoAirFlow es sinónimo de circulación óptima del flujo de aire, gracias a la gran pared trasera permanentemente fría y a que el resto de componentes están perfectamente diseñados para soportar el flujo de aire natural, sin la necesidad de un ventilador que produzca ruido, consuma energía y ocupe un espacio.

¹⁾ Comparativa realizada tomando como referencia los modelos 3KIE734F (estándar) y 3KID967F (XXL) de Balay, con unos volúmenes útiles totales de 260 y 381 litros, respectivamente. Las dimensiones indicadas hacen referencia a medidas de producto.

²⁾ Dentro del rango de A a G. Información de etiquetado energético según el Reglamento (UE) nº 2017/1369 del Parlamento Europeo y del Consejo y el Reglamento Delegado (UE) 2019/2016 de la Comisión. Para más información, consultar las [tablas de información técnica](#) o www.balay.es

³⁾ Más información sobre Home Connect en [página 6](#).

Más fresco y mejor conservación durante más tiempo

Cajón ExtraFresh: frutas y verduras frescas durante mucho más tiempo

Este cajón de gran capacidad permite conservar y mantener frescas las frutas y las verduras durante más tiempo.

Cajón ExtraCold 0°C: carnes y pescados siempre frescos

Carnes y pescados se conservan durante más tiempo gracias a que se mantienen a una temperatura cercana a los 0 °C. Algunos modelos cuentan con un soporte especial de acero inoxidable para botellas, para enfriar las bebidas más rápido y fijar las botellas dentro del cajón.

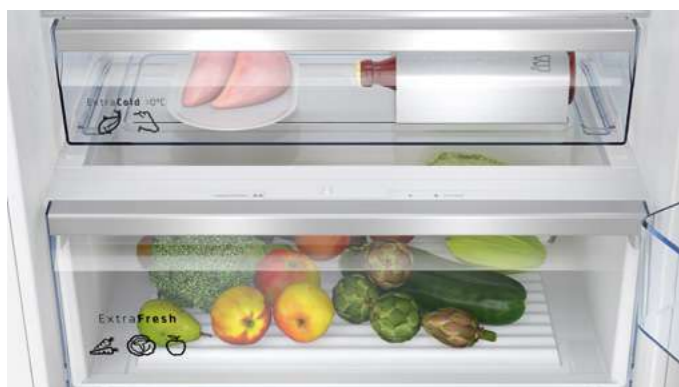

Cierre suave de la puerta

Gracias a esta práctica prestación, la puerta se cierra de forma lenta, sin golpes y sin ruidos a partir de 20° de apertura, para una mayor comodidad.

Extremadamente silenciosos



Se alcanzan niveles de ruido increíblemente bajos, hasta 33 decibelios en el modelo XXL 3KID967F*, para un mayor confort en la cocina.

Iluminación eficiente LED

Esta iluminación en el lateral del refrigerador ilumina los compartimentos para una mejor visualización de su interior. Adicionalmente, el modelo XXL 3KID967F* dispone de dos puntos de luz LED en la zona superior que aportan una iluminación extra.

Iluminación LED también en el congelador: ideal para visualizar cómodamente el contenido del congelador, esta luz interior se enciende de forma gradual, subiendo de intensidad poco a poco.



Tu frigorífico conectado con la App Home Connect

Controla tu frigorífico desde cualquier lugar gracias a tu dispositivo móvil. Más información en [página 6](#).

¿Qué puedes hacer con la App Home Connect?

- **Control remoto:** modifica los ajustes de temperatura, activa la función Súper mientras realizas la compra, etc.
- Recibe **avisos y notificaciones**, por ejemplo, si te has dejado la puerta abierta o ha habido un corte de luz.
- Accede cómodamente al **manual de instrucciones y consejos** para sacarle más partido.
- Crea tu **lista de la compra** y realiza **inventario** para saber qué productos tienes en tu frigorífico y cuáles necesitas reponer.



Balay, por una cocina más cómoda

• Pareja integrable

Balay consigue la máxima capacidad en integración. Esta combinación frigorífico-congelador de una puerta, ofrece todo el espacio que se pueda necesitar con 530 litros netos.

Además, dispone de todas las prestaciones de un frigorífico con electrónica táctil, perfiles cromados, bandejas extraíbles, guías telescópicas, cajón ExtraFresh en el frigorífico o cajones BigBox en el congelador.

• Electrónica táctil

El ajuste de la temperatura nunca ha sido más fácil o más exacto. Todas las funciones al alcance con un mero toque táctil.

• Bandeja deslizante Plus

Para un plus de comodidad, esta bandeja se puede adaptar a las necesidades de almacenamiento con un simple movimiento. Deslizándola hacia adelante, se obtiene un mayor espacio ideal para almacenar botellas altas o alimentos de mayor tamaño.

• Bandeja extraíble con perfil antidesbordamiento

Se puede extraer hasta 11 cm para alcanzar más fácilmente los alimentos colocados en la parte trasera.

Además, su perfil más grueso en acabado cromado, retiene en la bandeja cualquier líquido que pudiera derramarse.

• Cajón BigBox

Cajón XXL con un volumen de 30 litros y 26 cm de altura. Ideal para grandes tartas, pavo u otros alimentos de gran tamaño.

Los cajones y las bandejas de cristal del congelador se pueden usar alternativamente ofreciendo la máxima flexibilidad interior, incluso se pueden quitar para almacenar productos de gran tamaño como una pieza grande de pescado.

Combinados integrables XXL ExtraFresh. Mueble ancho 75 cm

Combinado electrónico. Congelador NoFrost



3 años
consumo
electricidad
gratis**
115€



- Clase de eficiencia energética: D*.
- Nivel de ruido: 33 dB(A) re 1 pW.
- Dimensiones de encastre (alto x ancho x fondo): 194 x 71 x 56 cm.
- Sistema de integración de puerta fija.
- Cierre suave de la puerta.
- Tecnología ExtraVentilation: asegura una temperatura uniforme en el interior del refrigerador al distribuir el frío de manera constante y rápida por toda la cavidad, conservando los alimentos en óptimas condiciones.
- Tecnología NoFrost en el congelador.
- Cajón ExtraFresh de gran capacidad para frutas y verduras con regulador de humedad.
- Cajón ExtraCold 0°C para carnes y pescados.
- Soporte de acero especial para botellas.
- Balcón con tapa abatible en la puerta.
- Botellero cromado de gran capacidad.
- Bandejas de cristal de seguridad en refrigerador.
- Equipamiento interior con perfiles cromados.
- Control remoto vía App Home Connect.
- Opciones destacadas vía App Home Connect: Alertas de puerta abierta y de corte de suministro eléctrico.
- Electrónica digital táctil interior con visualización de temperatura mediante LED.
- Función especial: función Eco a través de Home Connect.
- Refrigeración y Congelación Súper con autodesconexión.
- Alarma óptica y acústica de puerta abierta.
- Alarma óptica y acústica de temperatura y de avería.
- Regulación independiente de temperatura en refrigerador y congelador.
- Descongelación y evaporación automática en ambos compartimentos.
- Doble sistema eficiente de iluminación cenital y lateral mediante LED.
- Iluminación LED en el congelador.
- Apertura de puertas a la derecha.
- Puertas reversibles.
- Juntas de puerta desmontables e intercambiables.
- Volumen útil total: **381 litros** (284 litros en el refrigerador y 98 litros en el congelador).

3KID967F

4242006307738

Precio de referencia: 1.759 €

TABLA TÉCNICA

Modelo: 3KID967F

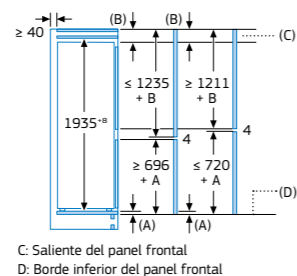
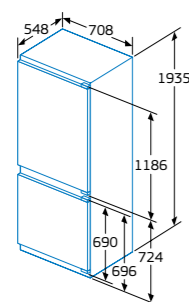

Dimensiones del espacio recomendadas para instalación de puerta fija

F	R	X
16-19	0-3	2,5
20	0-1	3
21	2-3	2,5
22	0-1	3
	2-3	2,5
	0	4
	1	3,5
	2-3	3

Deben respetarse las medidas de los espacios recomendadas en la tabla para garantizar una apertura sin colisiones de la puerta del aparato y evitar que se dañen los muebles de cocina.

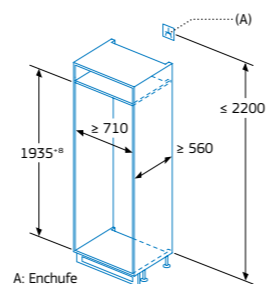

Medidas en mm

En caso de proceder a la instalación de dos combinados integrables juntos, es necesario dejar una distancia de separación de, al menos, 15 cm entre ellos.

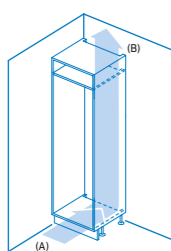

A: Entrada de aire ≥ 200 cm²; opciones de ventilación
B: Salida de aire ≥ 200 cm²; opciones de ventilación

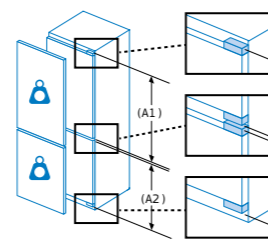
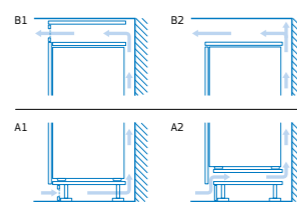

Peso máximo admisible de los frontales del mueble
Los frontales de los muebles montados que superan el peso permitido pueden provocar daños y causar el deterioro funcional de la bisagra.
Δ Peso

A1	20 kg
A2	19 kg

Medidas en mm

Combinado electrónico. Congelador NoFrost



2 años
consumo
electricidad
gratis**
100€



- Clase de eficiencia energética: E*.
- Nivel de ruido: 34 dB(A) re 1 pW.
- Dimensiones de encastre (alto x ancho x fondo): 194 x 71 x 56 cm.
- Sistema de integración de puerta fija.
- Tecnología EcoAirFlow: distribución uniforme de la humedad y la temperatura para conservar los alimentos durante más tiempo.
- Tecnología NoFrost en el congelador.
- Cajón ExtraFresh de gran capacidad para frutas y verduras con regulador de humedad.
- Cajón ExtraCold 0°C para carnes y pescados.
- Soporte de acero especial para botellas.
- Botellero cromado de gran capacidad.
- Bandejas de cristal de seguridad en refrigerador.
- Equipamiento interior con perfiles cromados.
- Control remoto vía App Home Connect.
- Opciones destacadas vía App Home Connect: Alertas de puerta abierta y de corte de suministro eléctrico.
- Electrónica digital táctil interior con visualización de temperatura mediante LED.
- Función especial: función Eco a través de Home Connect.
- Refrigeración y Congelación Súper con autodesconexión.
- Alarma óptica y acústica de puerta abierta.
- Alarma óptica y acústica de temperatura y de avería.
- Regulación independiente de temperatura en refrigerador y congelador.
- Descongelación y evaporación automática en ambos compartimentos.
- Sistema eficiente de iluminación lateral mediante LED.
- Apertura de puertas a la derecha.
- Puertas reversibles.
- Juntas de puerta desmontables e intercambiables.
- Volumen útil total: **383 litros** (285 litros en el refrigerador y 98 litros en el congelador).

3KIE934F

4242006307363

Precio de referencia: 1.649 €

TABLA TÉCNICA

Modelo: 3KIE934F

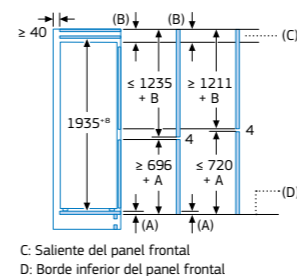
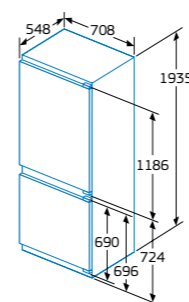

Dimensiones del espacio recomendadas para instalación de puerta fija

F	R	X
16-19	0-3	2,5
20	0-1	3
21	2-3	2,5
22	0-1	3
	2-3	2,5
	0	4
	1	3,5
	2-3	3

Deben respetarse las medidas de los espacios recomendadas en la tabla para garantizar una apertura sin colisiones de la puerta del aparato y evitar que se dañen los muebles de cocina.

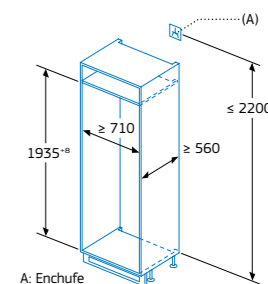

Medidas en mm

En caso de proceder a la instalación de dos combinados integrables juntos, es necesario dejar una distancia de separación de, al menos, 15 cm entre ellos.

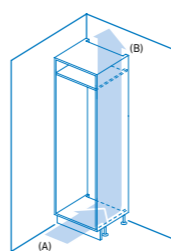

A: Entrada de aire ≥ 200 cm²; opciones de ventilación
B: Salida de aire ≥ 200 cm²; opciones de ventilación

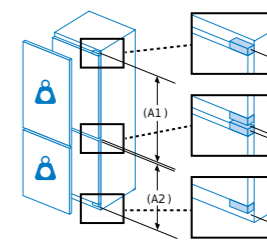
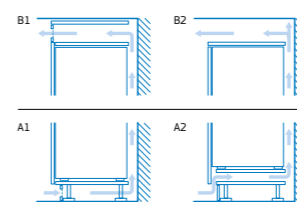

Peso máximo admisible de los frontales del mueble
Los frontales de los muebles montados que superan el peso permitido pueden provocar daños y causar el deterioro funcional de la bisagra.
Δ Peso

A1	20 kg
A2	19 kg

Medidas en mm

*Dentro del rango de A a G. Información de etiquetado energético según el Reglamento (UE) nº 2017/1369 del Parlamento Europeo y del Consejo y el Reglamento Delegado (UE) 2019/2016 de la Comisión. Para más información, consultar las tablas de información técnica o en www.balay.es

**Ver condiciones de la promoción y Bases Legales en www.balay.es/promociones

*Dentro del rango de A a G. Información de etiquetado energético según el Reglamento (UE) nº 2017/1369 del Parlamento Europeo y del Consejo y el Reglamento Delegado (UE) 2019/2016 de la Comisión. Para más información, consultar las tablas de información técnica o en www.balay.es

**Ver condiciones de la promoción y Bases Legales en www.balay.es/promociones

Combinado integrable XL ExtraFresh

Combinado electrónico. Congelador NoFrost



3 años
consumo
electricidad
gratis**
115€



- Clase de eficiencia energética: D*.
- Nivel de ruido: 34 dB(A) re 1 pW.
- Dimensiones de encastre (alto x ancho x fondo): 194 x 56 x 55 cm.
- Sistema de integración de puerta fija.
- Tecnología EcoAirFlow: distribución uniforme de la humedad y la temperatura para conservar los alimentos durante más tiempo.
- Tecnología NoFrost en el congelador.
- Cajón ExtraFresh de gran capacidad para frutas y verduras con regulador de humedad.
- Cajón ExtraCold 0°C para carnes y pescados.
- Botellero cromado de gran capacidad.
- Bandejas de cristal de seguridad en refrigerador.
- Equipamiento interior con perfiles cromados.
- Electrónica digital táctil interior con visualización de temperatura mediante LED.
- Refrigeración y Congelación Súper con autodesconexión.
- Alarma óptica y acústica de puerta abierta.
- Alarma acústica de temperatura.
- Alarma óptica de avería.
- Regulación independiente de temperatura en refrigerador y congelador.
- Descongelación y evaporación automática en ambos compartimentos.
- Sistema eficiente de iluminación lateral mediante LED.
- Tecnología de alto rendimiento compresor Inverter.
- Apertura de puertas a la derecha.
- Puertas reversibles.
- Juntas de puerta desmontables e intercambiables.
- Volumen útil total: 290 litros (215 litros en el refrigerador y 75 litros en el congelador).

3KID834F

4242006308131

Precio de referencia: 1.595 €

Accesorio opcional

- KSZB0500: set soporte de bisagras que permite que la puerta pueda soportar un panel de hasta 5 kg más de peso.

TABLA TÉCNICA

Modelo: 3KID834F

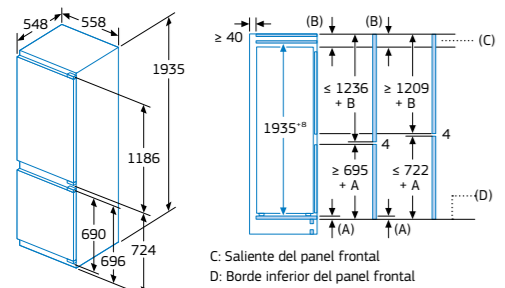

En caso de proceder a la instalación de dos combinados integrables juntos, es necesario dejar una distancia de separación de, al menos, 15 cm entre ellos.

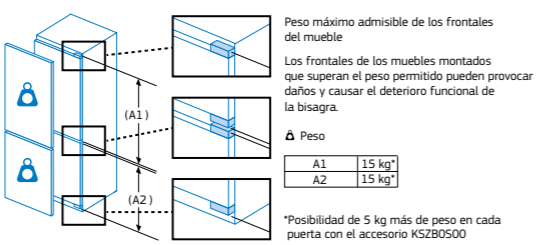
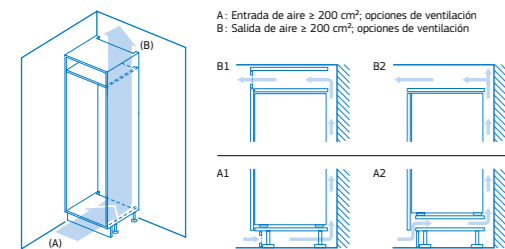

Medidas en mm

Accesorio

KSZB0500
4242005329847
Precio de referencia: 49 €

Set soporte de bisagras válido para 3KID834F, 3FIE737S y 3GIF737F

Combinado integrable ExtraFresh

Combinado electrónico. Congelador NoFrost



3 años
consumo
electricidad
gratis**
115€



- Clase de eficiencia energética: D*.
- Nivel de ruido: 35 dB(A) re 1 pW.
- Dimensiones de encastre (alto x ancho x fondo): 177,5 x 56 x 55 cm.
- Sistema de integración de puerta fija.
- Cierre suave de la puerta.
- Tecnología EcoAirFlow: distribución uniforme de la humedad y la temperatura para conservar los alimentos durante más tiempo.
- Tecnología NoFrost en el congelador.
- Cajón ExtraFresh de gran capacidad para frutas y verduras con regulador de humedad.
- Cajón ExtraCold 0°C para carnes y pescados.
- Botellero cromado de gran capacidad.
- Bandejas de cristal de seguridad en refrigerador.
- Equipamiento interior con perfiles cromados.
- Electrónica digital táctil interior con visualización de la temperatura mediante LED.
- Refrigeración y Congelación Súper con autodesconexión.
- Alarma óptica y acústica de puerta abierta.
- Alarma óptica y acústica de temperatura y de avería.
- Control electrónico e independiente de las temperaturas.
- Regulación independiente de temperatura en refrigerador y congelador.
- Descongelación y evaporación automática en ambos compartimentos.
- Sistema eficiente de iluminación cenital mediante LED.
- Iluminación LED en el congelador.
- Tecnología de alto rendimiento compresor Inverter.
- Apertura de puertas a la derecha.
- Puertas reversibles.
- Juntas de puerta desmontables e intercambiables.
- Volumen útil total: 260 litros (184 litros en el refrigerador y 76 litros en el congelador).

3KID767F

4242006305710

Precio de referencia: 1.485 €

TABLA TÉCNICA

Modelo: 3KID767F

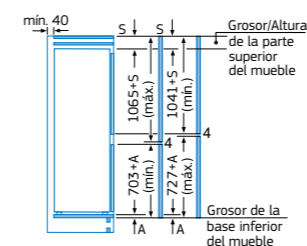
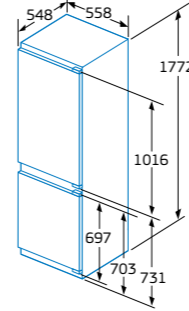

Las dimensiones de la puerta del mueble corresponden a una junta de puerta de 4 mm.

En caso de proceder a la instalación de dos combinados integrables juntos, es necesario dejar una distancia de separación de, al menos, 15 cm entre ellos.

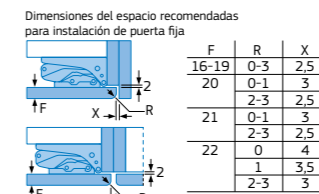

Deben respetarse las medidas de los espacios recomendadas en la tabla para garantizar una apertura sin colisiones de la puerta del aparato y evitar que se dañen los muebles de cocina.

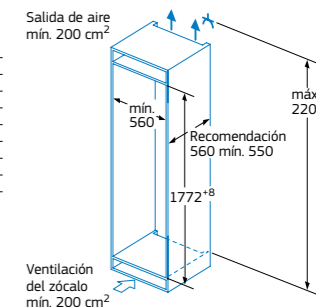

Medidas en mm

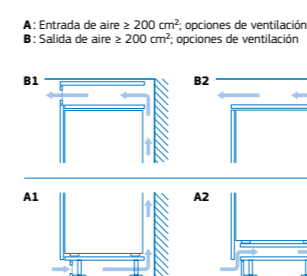
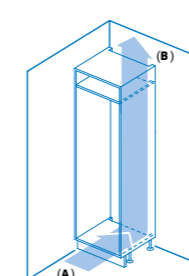

Medidas en mm

*Dentro del rango de A a G. Información de etiquetado energético según el Reglamento (UE) nº 2017/1369 del Parlamento Europeo y del Consejo y el Reglamento Delegado (UE) 2019/2016 de la Comisión. Para más información, consultar las tablas de información técnica o en www.balay.es

**Ver condiciones de la promoción y Bases Legales en www.balay.es/promociones

*Dentro del rango de A a G. Información de etiquetado energético según el Reglamento (UE) nº 2017/1369 del Parlamento Europeo y del Consejo y el Reglamento Delegado (UE) 2019/2016 de la Comisión. Para más información, consultar las tablas de información técnica o en www.balay.es

**Ver condiciones de la promoción y Bases Legales en www.balay.es/promociones

Combinado integrable ExtraFresh

Combinado electrónico. Congelador NoFrost



- Clase de eficiencia energética: E*.
- Nivel de ruido: 35 dB(A) re 1 pW.
- Dimensiones de encastre (alto x ancho x fondo): 177,5 x 56 x 55 cm.
- **Sistema de integración de puerta deslizante.**
- Tecnología **EcoAirFlow**: distribución uniforme de la humedad y la temperatura para conservar los alimentos durante más tiempo.
- Tecnología **NoFrost** en el congelador.
- Cajón **ExtraFresh** de gran capacidad para frutas y verduras con regulador de humedad.
- Cajón **ExtraCold** 0°C para carnes y pescados.
- Botellero cromado de gran capacidad.
- Bandejas de cristal de seguridad en el refrigerador.
- Equipamiento interior con perfiles cromados.
- **Electrónica interior con visualización de la temperatura mediante LED.**
- Congelación Súper con autodesconexión.
- Alarma óptica y acústica de puerta abierta.
- Alarma óptica y acústica de temperatura.
- Descongelación y evaporación automática en ambos compartimentos.
- Sistema eficiente de iluminación mediante LED.
- Tecnología de alto rendimiento compresor Inverter.
- Apertura de puertas a la derecha.
- Puertas reversibles.
- Juntas de puerta desmontables e intercambiables.
- Volumen útil total: 260 litros (184 litros en el refrigerador y 76 litros en el congelador).



3KIE734F

4242006297244

Precio de referencia: 1.285 €

TABLA TÉCNICA

2 AÑOS
consumo
electricidad
gratis**
100€

Modelos: 3KIE734F, 3KIE712F y 3KIE711S

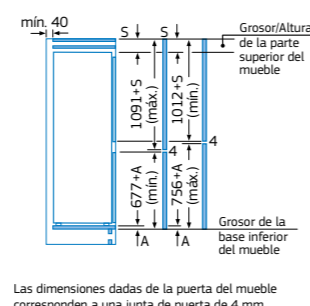
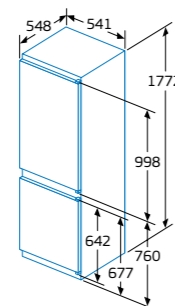

Las dimensiones dadas de la puerta del mueble corresponden a una junta de puerta de 4 mm.

En caso de proceder a la instalación de dos combinados integrables juntos, es necesario dejar una distancia de separación de, al menos, 15 cm entre ellos.

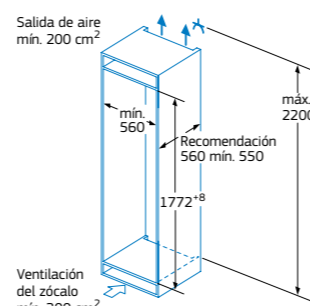

Medidas en mm

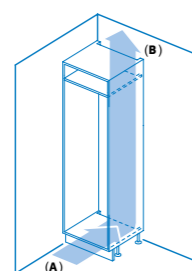

A: Entrada de aire ≥ 200 cm²; opciones de ventilación
B: Salida de aire ≥ 200 cm²; opciones de ventilación

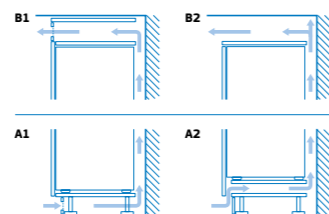

Medidas en mm

Combinados integrables Fresh

Combinado electrónico. Congelador NoFrost



- Clase de eficiencia energética: E*.
- Nivel de ruido: 39 dB(A) re 1 pW.
- Dimensiones de encastre (alto x ancho x fondo): 177,5 x 56 x 55 cm.
- **Sistema de integración de puerta deslizante.**
- Tecnología **EcoAirFlow**: distribución uniforme de la humedad y la temperatura para conservar los alimentos durante más tiempo.
- Tecnología **NoFrost** en el congelador.
- Cajón **Fresh** de gran capacidad para frutas y verduras.
- Bandejas de cristal de seguridad en el refrigerador.
- **Electrónica interior con visualización de la temperatura mediante LED.**
- Congelación Súper con autodesconexión.
- Alarma óptica y acústica de puerta abierta.
- Alarma acústica de temperatura.
- Descongelación y evaporación automática en ambos compartimentos.
- Sistema eficiente de iluminación mediante LED.
- Apertura de puertas a la derecha.
- Puertas reversibles.
- Juntas de puerta desmontables e intercambiables.
- Volumen útil total: 260 litros (184 litros en el refrigerador y 76 litros en el congelador).



3KIE712F

4242006312381

Precio de referencia: 1.045 €

TABLA TÉCNICA

2 AÑOS
consumo
electricidad
gratis**
100€

Combinado electrónico cíclico



- Clase de eficiencia energética: E*.
- Nivel de ruido: 35 dB(A) re 1 pW.
- Dimensiones de encastre (alto x ancho x fondo): 177,5 x 56 x 55 cm.
- **Sistema de integración de puerta deslizante.**
- Tecnología **EcoAirFlow**: distribución uniforme de la humedad y la temperatura para conservar los alimentos durante más tiempo.
- Cíclico.
- Cajón **Fresh** de gran capacidad para frutas y verduras.
- Cajón **BigBox** de gran capacidad en el congelador.
- Bandejas de cristal de seguridad en el refrigerador.
- **Electrónica interior con visualización de la temperatura mediante LED.**
- Congelación Súper con autodesconexión.
- Alarma acústica de puerta abierta.
- Descongelación y evaporación automática en refrigerador.
- Sistema eficiente de iluminación mediante LED.
- Apertura de puertas a la derecha.
- Puertas reversibles.
- Juntas de puerta desmontables e intercambiables.
- Volumen útil total: 267 litros (183 litros en el refrigerador y 84 litros en el congelador).



3KIE711S

4242006311940

Precio de referencia: 855 €

TABLA TÉCNICA

2 AÑOS
consumo
electricidad
gratis**
100€

*Dentro del rango de A a G. Información de etiquetado energético según el Reglamento (UE) nº 2017/1369 del Parlamento Europeo y del Consejo y el Reglamento Delegado (UE) 2019/2016 de la Comisión. Para más información, consultar las tablas de información técnica o en www.balay.es

**Ver condiciones de la promoción y Bases Legales en www.balay.es/promociones

** Ver condiciones de la promoción y Bases Legales en www.balay.es/promociones

Frigoríficos y congelador de una puerta integrables

Frigoríficos de una puerta



- Clase de eficiencia energética D*.
- Nivel de ruido: 34 dB(A) re 1 pW.
- Dimensiones de encastre (alto x ancho x fondo): 177 x 56 x 55 cm.
- Sistema de integración de puerta fija.
- Cajón Extra**Fresh** de gran capacidad para frutas y verduras con regulador de humedad.
- Cajón Fresh de gran capacidad para frutas y verduras.
- Cajón Extra**Cold** 0°C para carnes y pescados.
- Botellero cromado de gran capacidad.
- Bandejas de cristal de seguridad.
- Bandeja deslizante Plus.
- Equipamiento interior con perfiles cromados.
- Electrónica interior con visualización de temperatura mediante LED.
- Refrigeración Súper con autodesconexión.
- Alarma óptica y acústica de puerta abierta.
- Descongelación y evaporación automática.
- Sistema eficiente de iluminación mediante LED.
- Apertura de puerta a la derecha.
- Puerta reversible.
- Juntas de puerta desmontables e intercambiables.
- Puede combinarse con el congelador 3GIE737F.
- Volumen útil total: 310 litros.

3FID737S

4242006308155

Precio de referencia: 1.045 €

TABLA TÉCNICA

Accesorio opcional

- KSZB0500: set soporte de bisagras que permite que la puerta pueda soportar un panel de hasta 5 kg más de peso.



- Clase de eficiencia energética E*.
- Nivel de ruido: 35 dB(A) re 1 pW.
- Dimensiones de encastre (alto x ancho x fondo): 177 x 56 x 55 cm.
- Sistema de integración de puerta fija.
- Doble cajón Fresh para frutas y verduras.
- Botellero cromado de gran capacidad.
- Bandejas de cristal de seguridad.
- Bandeja deslizante Plus.
- Equipamiento interior con perfiles cromados.
- Electrónica interior con visualización de temperatura mediante LED.
- Refrigeración Súper con autodesconexión.
- Alarma óptica y acústica de puerta abierta.
- Descongelación y evaporación automática.
- Sistema eficiente de iluminación mediante LED.
- Apertura de puerta a la derecha.
- Puerta reversible.
- Juntas de puerta desmontables e intercambiables.
- Puede combinarse con el congelador 3GIE737F.
- Volumen útil total: 310 litros.

3FIE734S

4242006308148

Precio de referencia: 965 €

TABLA TÉCNICA

Accesorio opcional

- KSZB0500: set soporte de bisagras que permite que la puerta pueda soportar un panel de hasta 5 kg más de peso.

Congelador de una puerta



- Clase de eficiencia energética E*.
- Nivel de ruido: 35 dB(A) re 1 pW.
- Tecnología NoFrost.
- Dimensiones de encastre (alto x ancho x fondo): 177 x 56 x 55 cm.
- Sistema de integración de puerta fija.
- 5 cajones y 2 compartimentos con tapa abatible.
- 2 cajones Big**Box** de gran capacidad.
- Bandejas de cristal de seguridad.
- Cubitera.
- Equipamiento interior con perfiles cromados.
- Electrónica táctil digital interior.
- Congelación Súper con autodesconexión.
- Alarma acústica de temperatura.
- Alarma acústica de puerta abierta.
- Apertura de puerta a la izquierda.
- Puerta reversible.
- Juntas de puerta desmontables e intercambiables.
- Tecnología de alto rendimiento compresor Inverter.
- Puede combinarse con los frigoríficos 3FID737S y 3FIE734S.
- Volumen útil total: 212 litros.

3GIE737F

4242006311001

Precio de referencia: 1.285 €

TABLA TÉCNICA

Accesorio opcional

- KSZB0500: set soporte de bisagras que permite que la puerta pueda soportar un panel de hasta 5 kg más de peso.

Accesorio



KSZB0500

4242005329847

Precio de referencia: 49 €

Set soporte de bisagras válido para 3KID834F, 3FID737S, 3FIE734S y 3GIE737F



Combinación 3GIE737F con 3FID737S

Modelos: 3FID737S, 3FIE734S y 3GIE737F

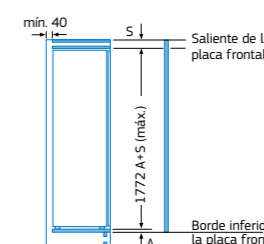
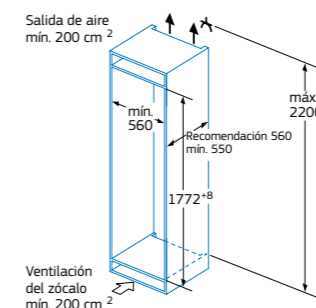
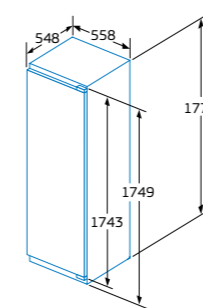

Dimensiones del espacio recomendadas para instalación de puerta fija

F	R	X
16-19	0-3	2-5
20	0-1	3
	2-3	2-5
21	0-1	3
	2-3	2-5
22	0	4
	1	3-5
	2-3	3

Deben respetarse las medidas de los espacios recomendadas en la tabla para garantizar una apertura sin colisiones de la puerta del aparato y evitar que se dañen los muebles de cocina.

Medidas en mm

Máximo peso permitido de los frontales de mueble

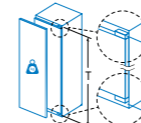

Las puertas del mueble montadas que exceden el peso permitido pueden provocar daños y deterioro funcional a la bisagra.

T: altura de la puerta del aparato incluida	bisagra no amortiguada	Bisagra amortiguada
Bisagra en mm:	Puerta en kg:	Puerta en kg:
1500-1750	22	22

Peso máximo permitido de los frontales de la unidad

Los frontales instalados en la unidad que superen el peso permitido pueden causar daños y afectar al funcionamiento de las bisagras.

- Δ Peso
- A: Altura de la puerta del aparato en mm, bisagras incluidas
- B: Bisagra no amortiguada, frontal de la unidad en kg
- C: Bisagra amortiguada, frontal de la unidad en kg

D: Carga adicional posible en kg con el kit para cargas pesadas

A	B	C	D
1500-1750	22	22	
720-1400	19	19	B+S / C+S
A1	15	19	
A2	15	19	

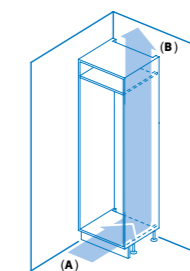

- A: Entrada de aire ≥ 200 cm²; opciones de ventilación
- B: Salida de aire ≥ 200 cm²; opciones de ventilación

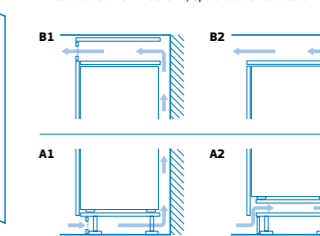

Medidas en mm

*Dentro del rango de A a G. Información de etiquetado energético según el Reglamento (UE) nº 2017/1369 del Parlamento Europeo y del Consejo y el Reglamento Delegado (UE) 2019/2016 de la Comisión. Para más información, consultar las tablas de información técnica o en www.balay.es

*Dentro del rango de A a G. Información de etiquetado energético según el Reglamento (UE) nº 2017/1369 del Parlamento Europeo y del Consejo y el Reglamento Delegado (UE) 2019/2016 de la Comisión. Para más información, consultar las tablas de información técnica o en www.balay.es

Frigoríficos y congelador de una puerta integrables

Frigorífico de una puerta



- Clase de eficiencia energética E*.
- Nivel de ruido: 35 dB(A) re 1 pW.
- Dimensiones de encastre (alto x ancho x fondo): 122,5 x 56 x 55 cm.
- Sistema de integración de puerta fija.
- Cíclico.
- Cajón Fresh de gran capacidad para frutas y verduras.
- Botellero cromado de gran capacidad.
- Bandejas de cristal de seguridad.
- Electrónica táctil digital interior.
- Refrigeración Súper con autodesconexión.
- Alarma acústica de puerta abierta.
- Descongelación y evaporación automática.
- Sistema eficiente de iluminación mediante LED.
- Apertura de puerta a la derecha.
- Puerta reversible.
- Juntas de puerta desmontables e intercambiables.
- Volumen útil total: 204 litros.

3FIE434S

4242006304065

Precio de referencia: 745 €

TABLA TÉCNICA

Frigorífico bajo encimera



- Clase de eficiencia energética E*.
- Nivel de ruido: 35 dB(A) re 1 pW.
- Dimensiones de encastre (alto x ancho x fondo): 82 x 60 x 55 cm.
- Integrable bajo encimera.
- Sistema de integración de puerta fija.
- Cíclico.
- Cajón de carnes y pescados con compartimento adicional bajo el cajón.
- Bandejas de cristal de seguridad.
- Control remoto vía App Home Connect.
- Opciones destacadas vía App Home Connect: Alertas de puerta abierta.
- Electrónica interior con visualización de temperatura mediante LED.
- Funciones especiales: función Vacaciones, función Eco.
- Refrigeración Súper con autodesconexión.
- Alarma óptica y acústica de puerta abierta.
- Descongelación y evaporación automática.
- Iluminación LED con incremento gradual de la intensidad.
- Apertura de puerta a la derecha.
- Puerta reversible.
- Juntas de puerta desmontables e intercambiables.
- Ventilación integrada en la zona del zócalo.
- Puede combinarse con el congelador 3GUE033F.
- Volumen útil total: 134 litros.

3KUE037S

4242006310721

Precio de referencia: 759 €

TABLA TÉCNICA

Congelador bajo encimera



- Clase de eficiencia energética E*.
- Nivel de ruido: 35 dB(A) re 1 pW.
- Dimensiones de encastre (alto x ancho x fondo): 82 x 60 x 55 cm.
- Integrable bajo encimera.
- Sistema de integración de puerta fija.
- Tecnología NoFrost.
- Termómetro interior.
- Control remoto vía App Home Connect.
- Opciones destacadas vía App Home Connect: Alertas de puerta abierta y de corte de suministro eléctrico.
- Electrónica interior con visualización de temperatura mediante LED.
- Cubitera.
- Visualización interior de la temperatura mediante LED.
- Funciones especiales: función Eco.
- Congelación Súper con autodesconexión.
- Alarma óptica y acústica de temperatura.
- Alarma óptica de avería.
- Apertura de puerta a la derecha.
- Puerta reversible.
- Juntas de puerta desmontables e intercambiables.
- Ventilación integrada en la zona del zócalo.
- Puede combinarse con el frigorífico 3KUE037S.
- Volumen útil total: 85 litros.

3GUE033F

4242006308308

Precio de referencia: 815 €

TABLA TÉCNICA

Modelos: 3KUE037S y 3GUE033F

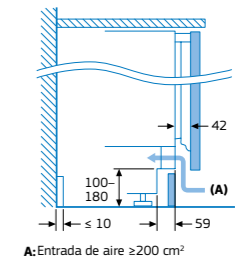
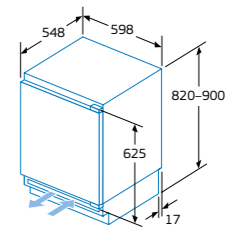

A: Entrada de aire ≥200 cm²

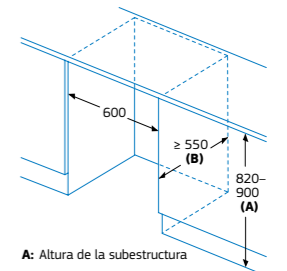

A: Altura de la subestructura

B: ≥ 560 mm (recomendado)

Espacio para la conexión eléctrica junto al aparato en el lado izquierdo o derecho

Dimensiones del espacio recomendadas para instalación de puerta fija

	F	R	X
16-19	0-3	2,5	
20	0-1	3	
	2-3	2,5	
21	0-1	3	
	2-3	2,5	
22	0	4	
	1	3,5	
	2-3	3	

Deben respetarse las medidas de los espacios recomendadas en la tabla para garantizar una apertura sin colisiones de la puerta del aparato y evitar que se dañen los muebles de cocina.

Peso máximo permitido de los frontales de la unidad

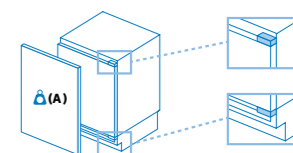

Los frontales instalados en la unidad que superen el peso permitido pueden causar daños y afectar al funcionamiento de las bisagras

A: Peso ≤ 12 kg

Medidas en mm

Modelo: 3FIE434S

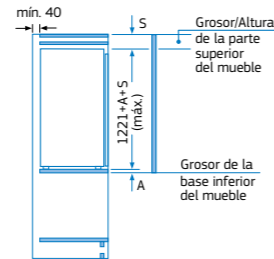
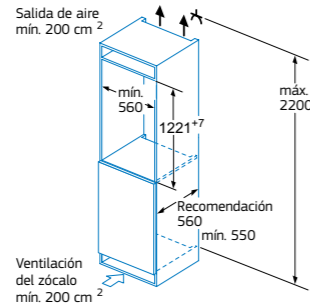
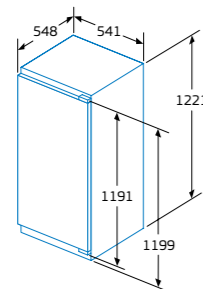

Dimensiones del espacio recomendadas para instalación de puerta fija

	F	R	X
16-19	0-3	2,5	
20	0-1	3	
	2-3	2,5	
21	0-1	3	
	2-3	2,5	
22	0	4	
	1	3,5	
	2-3	3	

Deben respetarse las medidas de los espacios recomendadas en la tabla para garantizar una apertura sin colisiones de la puerta del aparato y evitar que se dañen los muebles de cocina.

Medidas en mm

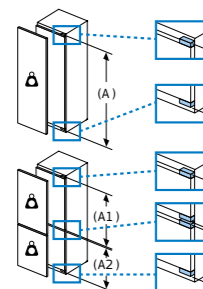

Peso máximo admisible de los frontales del mueble

Los frontales de los muebles montados que superan el peso permitido pueden provocar daños y causar el deterioro funcional de la bisagra.

Δ Peso

A: Altura de la puerta del aparato en mm, incluidas las bisagras

B: Bisagra no amortiguada; frontal del mueble en kg

C: Bisagra amortiguada; frontal del mueble en kg

	A	B	C
1500-1750	22	22	
720-1400	19	19	
A1	15	19	
A2	15	19	

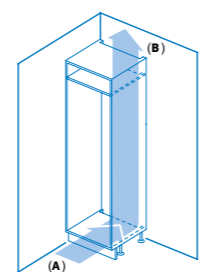

A: Entrada de aire ≥ 200 cm²; opciones de ventilación

B: Salida de aire ≥ 200 cm²; opciones de ventilación

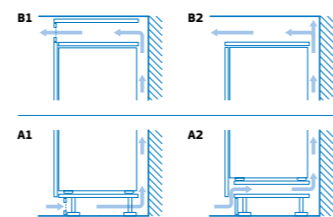

Medidas en mm



Combinación 3KUE037S con 3GUE033F

*Dentro del rango de A a G. Información de etiquetado energético según el Reglamento (UE) nº 2017/1369 del Parlamento Europeo y del Consejo y el Reglamento Delegado (UE) 2019/2016 de la Comisión. Para más información, consultar las tablas de información técnica o en www.balay.es

*Dentro del rango de A a G. Información de etiquetado energético según el Reglamento (UE) nº 2017/1369 del Parlamento Europeo y del Consejo y el Reglamento Delegado (UE) 2019/2016 de la Comisión. Para más información, consultar las tablas de información técnica o en www.balay.es

Vinoteca integrable

Con capacidad para **hasta 21 botellas**, la vinoteca integrable de Balay asegura la conservación y maduración del vino en un entorno controlado, sin vibraciones y con una temperatura y humedad perfectas.

Su diseño con **puerta de cristal con filtro de protección ultravioleta**, unido a los **estantes de madera de fresno americano**, hacen que sea un elegante y eficaz conservador para cualquier tipo de vino. Además, cuenta con **iluminación eficiente mediante LED** y es posible realizar el cambio de sentido de apertura de su puerta para integrarla en cualquier espacio.



Temperatura idónea

Dispone de un **amplio rango de temperaturas** seleccionables y visibles en el display digital, adaptándose a cualquier tipo de vino, ya sea espumoso, blanco, rosado o tinto, e incluso cava.

La selección de temperatura se visualiza en un display digital.

Sistema de protección antivibraciones

Gracias a su **compresor de baja vibración** y a los **estantes de madera de fresno americano**, que absorben las vibraciones de forma excelente, la vinoteca de Balay permite conservar el vino en las mejores condiciones ambientales.

Grado de humedad ideal

Una humedad superior al 80% puede llegar a ser perjudicial para la conservación del vino, pero una humedad más baja del 50% puede reseca el corcho de la botella permitiendo un contacto directo del vino con el aire. La vinoteca Balay posee un sistema de circulación y renovación constante del aire que asegura el correcto control de la temperatura en todo momento.

Evita el contacto directo con la luz

Para retrasar la oxidación del vino es aconsejable evitar el contacto con una fuente de luz natural. Por ello, esta vinoteca posee un tintado especial con **protección ultravioleta** en su puerta para evitar el contacto directo con la luz natural y, además, el interior está diseñado en color oscuro para evitar la reflexión de la luz.

Vinoteca integrable bajo encimera. Ancho 30 cm



- **Clase de eficiencia energética: F***
- Nivel de ruido: 38 dB(A) re 1 pW.
- **Capacidad máxima: 21 botellas de 0,75 litros.**
- Dimensiones de encastre (alto x ancho x fondo): 82 x 30 x 55 cm.
- Instalación bajo encimera.
- Tirador exterior.
- 4 estantes para almacenar en horizontal las botellas, 3 de ellos de madera de fresno americano para absorber las vibraciones.
- **Electrónica táctil interior con visualización de la temperatura mediante display digital.**
- Electrónica con bloqueo de seguridad para niños.
- Alarma óptica y acústica de puerta abierta.
- Alarma óptica y acústica de avería.
- Control electrónico de la temperatura.
- **Rango de regulación de temperatura: de 5 a 20°C.**
- Iluminación LED con incremento gradual de la intensidad y encendido on/off.
- Puerta de cristal tintado de 3 capas con filtro para rayos ultravioleta.
- Apertura de puerta a la derecha.
- Puerta reversible.
- Ventilación integrada en la zona del zócalo.
- Volumen útil total: 58 litros.

3WUF073B

Negro

4242006297305

Precio de referencia: 955 €

TABLA TÉCNICA

Modelo: 3WUF073B

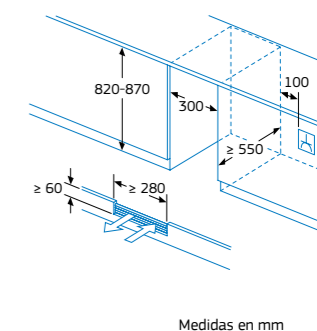
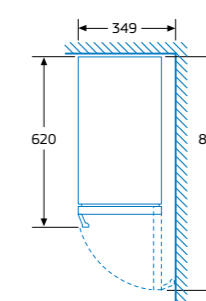
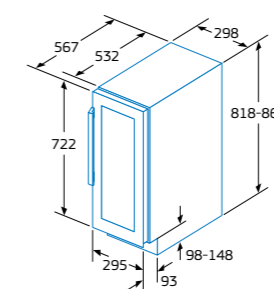

Medidas en mm

*Dentro del rango de A a G. Información de etiquetado energético según el Reglamento (UE) nº 2017/1369 del Parlamento Europeo y del Consejo y el Reglamento Delegado (UE) 2019/2016 de la Comisión. Para más información, consultar las tablas de información técnica o en www.balay.es



Hornos y compactos

- Hornos 60 cm:
 - [Serie Cristal](#)
 - [Serie Grafito](#)
 - [Serie Acero](#)
- Hornos 45 cm:
 - [Serie Cristal](#)
 - [Serie Acero](#)
- [Modo Demo](#)

Hornos Balay

Diseñados para una cocina espectacular

Tener una cocina espectacular es ahora más fácil que nunca gracias a los diseños en cristal de los hornos de la [Serie Cristal](#) Balay. Disponibles en tres colores: blanco, negro y gris antracita. Pero los hornos Balay no solo son elegantes, también son capaces de conseguir unos resultados de cocción increíbles.

Además del espectacular diseño en cristal, la [Serie Grafito](#) hará de tu cocina un escenario único y la combinación con el resto de electrodomésticos de su misma serie será perfecta. Y con la [Serie Acero](#) las posibilidades en el diseño de la cocina son innumerables, y las felicitaciones por el asado, también.



Diseños Balay

Serie Cristal

Los hornos de la [Serie Cristal](#) de Balay, junto a los microondas [Serie Cristal](#) están disponibles en tres colores, blanco, negro y gris antracita y cuentan un control perfectamente coordinado con el diseño elegante del horno.

 Además, el cristal de los hornos Balay es muy resistente y [fácil de limpiar](#), por lo que su mantenimiento no requiere apenas esfuerzo.



Serie Grafito

La [Serie Grafito](#) se adapta a las últimas tendencias en el diseño de cocinas con un acabado moderno y con la calidad que caracteriza al acero.



Serie Acero

El acero es un clásico de la cocina actual, por eso los hornos de la [Serie Acero](#), coordinados con los microondas de la misma serie de Balay son modernos, elegantes y muy fáciles de usar.





Diseño: detalles a primera vista

El diseño de la gama de hornos Balay no solo aporta estética, sino también comodidad en su uso, cuidando hasta el más mínimo detalle. Los hornos Balay cuentan con un tirador y panel de mandos integrado completamente en el frontal, fácil de usar y limpiar, lo que otorga máxima comodidad en la cocina.

Tirador más estilizado

Una de las partes más importantes del horno es el tirador que, además de ser funcional, dota a los hornos Balay de gran personalidad.

El **tirador** destaca por su **robustez**, pero con un diseño muy **estilizado**, adaptándose perfectamente al diseño de los hornos.

Además, incluye una fina línea cromada en el centro que otorga un plus de luminosidad al conjunto.

En los hornos negros de la Serie Cristal, el tirador es del mismo color, por lo que la coordinación es absolutamente perfecta.



Control: la facilidad de uso

Control Deslizante



El exclusivo **Control Deslizante** de Balay es un control completamente táctil que se integra en el panel del horno.

Al no tener mandos ni teclas, su limpieza no puede ser más cómoda: basta con pasar un paño para tenerlo impecable.

Ha sido diseñado para facilitar al máximo su uso: tan solo hay que seleccionar el tipo de calentamiento deseado y el horno sugiere directamente la temperatura adecuada, la cual se puede modificar con tan solo deslizar un dedo de lado a lado.

 Los hornos con este control se pueden manejar de la manera más cómoda con la App [Home Connect](#).

Se puede controlar el horno de forma remota con la App a través de un dispositivo móvil, recibir avisos y notificaciones, modificar ajustes, descubrir más de 200 recetas que se pueden mandar directamente al horno y recibir un diagnóstico remoto en caso de alguna incidencia, sin necesidad de que un técnico se desplace al domicilio.

 Descubre todas las posibilidades y la funcionalidad de [Asistente de energía](#), en la [página 7](#).

Control Táctil



El **Control Táctil** es un control de uso muy intuitivo y diseño moderno. Al ser un pantalla táctil, se logra una estética uniforme con el diseño del horno, sin que nada sobresalga.

Control Comfort



El uso del **Control Comfort** es realmente sencillo y cómodo: un mando para seleccionar los tipos de calentamiento, otro para elegir la temperatura, un display con control táctil en la parte central... ¡y listo!

En el display del **Control Comfort**, además de programar los tiempos de cocción, se pueden seleccionar diferentes recetas programadas o incluso bloquear el control para que los niños no puedan encender el horno.

Cocina con vapor: cómo sacarle más partido al horno

No hay que ser un chef de alta cocina para conseguir resultados profesionales. Cocinar con vapor permite conseguir platos **jugosos por dentro y crujientes por fuera**, con un sabor increíble y una textura perfecta.

Los hornos Serie Cristal con **función Vapor Plus** aportan la cantidad de vapor necesaria en el momento preciso, consiguiendo que los alimentos recuperen la humedad que van perdiendo durante el horneado, gracias a su depósito de 220 ml ubicado al lado del control del horno.

Los hornos con **función Vapor** son ideales para iniciarse en el mundo del vapor, cuentan con un recipiente para agua ubicado en la parte inferior de la cavidad del horno y un programa específico para cocinar con vapor.

Hornos con función Vapor Plus



Además de todas las funciones tradicionales que proporcionan los hornos Balay, la **función Vapor Plus** ofrece diferentes posibilidades para dar a los platos un toque único y profesional:



Hornear: se consiguen panes más esponjosos, con una corteza dorada y una textura más crujiente.

Dorar: la carne y las aves quedan tiernas y jugosas por dentro, mientras que el exterior ofrece un aspecto crujiente y dorado.

Calentar platos ya cocinados: los alimentos se regeneran manteniendo su textura y sabor originales, y permanecen jugosos, sin resecarse, ¡como recién preparados!



Depósito de agua: máxima facilidad sin interrumpir la cocción

Llenar el depósito, no puede ser más sencillo. Para extraer el depósito, basta con presionarlo ligeramente hacia dentro. Se puede rellenar directamente bajo el grifo de forma fácil y cómoda. En caso de necesitar rellenarlo durante el proceso de cocción, se puede **extraer fácilmente** sin tener que abrir la puerta del horno, evitando la pérdida de calor y humedad ya generados en el interior del horno.

Tiene una **capacidad de 220 ml**, que permite cocinar con aporte de vapor una gran cantidad de platos.

Además, gracias a su **sistema de bomba dual**, el horno utiliza únicamente la cantidad de agua necesaria para producir vapor; y recupera al final de la cocción el agua residual presente en los conductos internos, favoreciendo el buen mantenimiento del horno y permitiendo la máxima higiene.



Intensidad del vapor: la dosis perfecta para cada receta

Combinando la **función Vapor Plus** con los diferentes modos del horno o con las recetas **AutoChef**, ampliamos sus posibilidades culinarias.

La **función Vapor Plus** cuenta con **2 niveles de intensidad**: adición de vapor fuerte y adición de vapor baja; ambas se pueden **combinar manualmente** con las funciones Aire caliente 3D Profesional, Hornear y Turbo grill.

Y en 15 de las 40 recetas **AutoChef** también se puede **añadir el vapor de forma automática** y dejar que el horno se encargue de todo.



Adición de vapor baja



Adición de vapor fuerte

Hornos con función Vapor



Estos hornos son ideales para aquellos que quieren iniciarse en la cocción con vapor de una forma sencilla, sin renunciar a los mejores resultados. Solamente hay que seguir 3 pasos:

1. Llenar el recipiente que incorpora el horno con la cantidad adecuada de agua.
2. Colocar el recipiente para agua en la parte inferior de la cavidad del horno.
3. Seleccionar el modo de calentamiento Aire caliente 3D Profesional con Vapor y ajustar la temperatura en función del alimento que se quiera cocinar.

El horno se ocupará por sí solo de conseguir resultados de cocción jugosos por dentro y crujientes por fuera. Más cómodo imposible.

Además, su limpieza es muy fácil. El recipiente para agua se puede limpiar en el lavavajillas y no se requiere ninguna limpieza adicional del horno.



Comodidad Balay

Sistemas de apertura

Los sistemas de apertura de los hornos Balay ofrecen la máxima comodidad y seguridad en el acceso y manipulación de los alimentos.

Puerta extraíble

Sistema perfecto para instalaciones bajo encimera o semicolumnas que estén a un máximo de 70 cm del suelo.

La puerta del horno se desplaza hacia el exterior sobre unas guías, evitando introducir las manos en el interior del horno.

Los soportes de las bandejas están integrados en la misma puerta y su sistema de anclaje garantiza la máxima seguridad para extraer las bandejas.

La limpieza también se simplifica: la puerta del horno se extrae fácilmente con un ligero movimiento hacia arriba.



Instalación recomendada
Bajo encimera o en semicolumna entre 40 y 70 cm del suelo.
No es recomendable instalarlo a más de 70 cm del suelo.
Test de durabilidad: 15.000 ciclos de apertura y cierre.
Peso máximo: 20 kg.

Puerta abatible

Este sistema garantiza una extracción cómoda y segura de las bandejas, tanto en los hornos con guías extraíbles como en los modelos con gradas fijas.



El sistema de apertura y cierre suave de la puerta evita posibles golpes y asegura la máxima seguridad y comodidad, tanto al abrir las puertas, como al cerrarlas.



Instalación recomendada
Válido para cualquier tipo de cocina y altura.
Test de durabilidad: 15.000 ciclos de apertura y cierre.
Peso máximo: 15 kg.

Extracción de bandejas



Raíles telescópicos Comfort Plus

La mayoría de los hornos de la Serie Cristal incorporan estos raíles, que permiten una extracción de las bandejas al 100%. Además, disponen de un innovador mecanismo de freno de máxima seguridad, que permite fijar ambos raíles en paralelo al mismo tiempo.

Los raíles Comfort Plus son fácilmente desmontables para poder activar los sistemas de limpieza: Pirólisis o Aqualisis.

Raíles telescópicos Comfort

Disponibles en gran parte de los hornos de la Serie Acero, permiten una extracción de las bandejas, hasta aproximadamente de un 70%. Disponen de un sistema de freno de máxima seguridad, y pueden desmontarse fácilmente para su limpieza.

Y además...

Raíl especial Flex

Disponible como accesorio opcional [3HZ538000](#), permite añadir raíles telescópicos extra a cualquier altura, ¡incluso en el nivel grill! Su colocación es muy sencilla: basta con fijarlo en el nivel deseado de la grada lateral y listo.

Gradas cromadas de fácil acceso

La gama de hornos Balay incorpora estas gradas con una pequeña ondulación en la parte delantera, para que introducir la bandeja o parrilla sea mucho más cómodo y sencillo.

Bandejas Dúo

Permiten cocinar el doble... o la mitad

Tienen la misma anchura que las bandejas estándar, la mitad de profundidad y muchas, muchas ventajas:

- Permiten cocinar raciones más pequeñas, o bien cocinar diferentes platos a la vez sin mezclar ingredientes.
- Gracias a su diseño compacto, los jugos de los alimentos se concentran todavía más.
- Por su tamaño pueden guardarse en el frigorífico, y limpiarse en el fregadero e incluso en el lavavajillas.
- Los dos agujeros de la parte frontal de las bandejas encajan perfectamente en los raíles telescópicos, lo que aporta mayor seguridad a la hora de extraerlas.



AutoChef: cuando el horno cocina casi solo

¿Cuál es el mejor modo de calentamiento? ¿Y la temperatura adecuada? ¿Cuánto tiempo hay que seleccionar?...

El programa **AutoChef** de Balay soluciona muchas de las dudas que se plantean al cocinar con el horno, y ayuda a sacarle todo el partido sin apenas esfuerzo.

Gran parte de la gama de hornos Balay incluye este programa de recetas automáticas, donde el usuario simplemente tiene que elegir qué alimento quiere cocinar e introducir su peso.

La receta estará lista en tres sencillos pasos:

1. Seleccionar la receta.
2. Indicar el peso de los alimentos.
3. Pulsar el botón inicio.

Los hornos Balay con Control Deslizante cuentan con 40 recetas, desde platos españoles como la paella, la escalibada o la empanada de atún, hasta otros más internacionales como un roast beef o una lasaña.



Termosonda: el punto perfecto para todo tipo de asado

Gracias a la **Termosonda de un punto de medición** que incorporan algunos de los hornos Balay con Control Deslizante, el punto de cocción del interior del alimento es de una certeza absoluta.

Una vez seleccionado el tipo de calentamiento y la temperatura, solo hay que introducir la **Termosonda** en el alimento que vamos a cocinar, seleccionar en el display la temperatura de cocción a la que queremos que quede el asado en su interior, y el horno se encargará del resto.

Una vez alcanzada la temperatura interior seleccionada, el proceso de cocción se detiene automáticamente.



Funciones Balay

Aire caliente 3D Profesional

 Una resistencia circular colocada en la parte trasera calienta el aire, que entra en la cavidad con un flujo perfecto, gracias a un potente ventilador y a los orificios de salida de aire, cuyo diseño ha sido estudiado al detalle. Este sistema permite cocinar hasta en 3 niveles diferentes, sin que se mezclen los olores de los distintos alimentos.

Aire caliente suave

 Permite cocinar a un solo nivel optimizando el consumo energético.

Bloqueo de seguridad de puerta y/o electrónica

 Evita que los más pequeños de la casa puedan poner en marcha accidentalmente el horno. Además, los modelos pirolíticos permiten también bloquear la puerta para evitar que los niños accedan al interior del horno.

Cocción suave a baja temperatura

 Para asados o piezas grandes de carne que requieren una cocción suave y prolongada.

Descongelar

 Descongela homogéneamente en poco tiempo, sin que se cocinen partes del alimento. Especialmente indicado para piezas grandes o incluso para descongelar pan.

Grill pequeño

 Para gratinar platos de menor tamaño, optimizando el consumo energético.

Grill total

 Para gratinar platos grandes o mayor cantidad de alimentos.

Hornear

 Para la cocción de carnes y pescados, con calor superior e inferior estático.

Hornear con doble calor inferior

 Para conseguir bases más crujientes. Idónea para pizzas de masa gruesa.

Horno de leña

 Un calor envolvente, más intenso en la base, cuyo resultado nos evoca la cocina tradicional. Ideal para cocinar pizzas.

Mantener caliente

 Conserva la temperatura de los alimentos cocinados hasta el momento de servirlos.

Pre calentamiento rápido

 Permite reducir el tiempo de pre calentamiento hasta en un 50%, llegando a alcanzar una temperatura de 175 °C en poco más de 4 minutos.

Pre calentamiento vajilla

 Con platos previamente calentados, evitamos que los alimentos servidos se enfríen rápidamente.

Solera

 Calor desde la parte inferior del horno. Perfecto para cocciones al baño María.

Termosonda

 Permite controlar la temperatura del interior de los alimentos.

Turbo grill

 Ideal para carnes y pescados. El grill y la turbina se combinan aportando calor superior potente y temperatura uniforme, de modo que no hace falta dar la vuelta al alimento durante la cocción.

Regenerar con vapor

Para calentar platos previamente preparados, conservando su textura y sabor originales, sin resecaarlos.

Vapor

 Dos intensidades de vapor para conseguir asados tiernos y jugosos por dentro y dorados y crujientes por fuera, así como panes más esponjosos y con corteza más dorada y crujiente.

Aire caliente 3D Profesional con Vapor

 Disponible en los hornos con función Vapor, está especialmente pensado para asar carnes, hornear pan y pasteles. El ventilador distribuye el calor y el vapor de manera uniforme por todo el interior del horno. Utilizarlo siempre con el recipiente para agua.

Sistemas de limpieza

¿Pirólisis o Aqualisis? Con los modelos pirolíticos de la gama de hornos Balay no hace falta elegir, ya que cuentan con ambos sistemas; así podemos seleccionar un tipo de limpieza u otro en función de la suciedad que haya.



Pirólisis: un sistema de limpieza completamente automático

Los hornos pirolíticos Balay se limpian solos. La suciedad se produce porque los alimentos calientes se adhieren a la cavidad del horno. La Pirólisis calienta el interior del horno hasta aproximadamente los 500°C, de manera que esa adherencia se rompe; los residuos orgánicos se desintegran y los inorgánicos se depositan en forma de ceniza en la base del horno. Lo único que queda por hacer es retirarlos con un paño húmedo.

Con la limpieza pirolítica no solo se elimina la suciedad, sino también las bacterias y gérmenes que se hayan podido generar en el interior del horno.

Debido a las altas temperaturas que se alcanzan durante la Pirólisis, la seguridad se convierte en una prioridad. Por eso los hornos pirolíticos Balay cuentan con cierre electrónico automático, un sistema de aislamiento reforzado y un ventilador de velocidad variable que permite crear una corriente de aire para proteger los muebles colindantes.

El usuario puede elegir entre tres niveles de intensidad de Pirólisis: Modo Ahorro (75 minutos), Modo Estándar (90 minutos) o Modo Limpieza profunda (120 minutos).

Desde tan solo 0,60 €*, el horno queda perfectamente limpio de suciedad y libre de bacterias, totalmente higienizado.

Además, todos los hornos pirolíticos Balay, incorporan el asistente de limpieza Aqualisis.

*Suponiendo un coste de la energía de 0,1823 €/kWh (datos publicados por EUROSTAT para el primer trimestre del 2023) y un consumo de energía en el proceso de Pirólisis a partir de 3,3 kWh. Este coste variará en cada hogar dependiendo de la tarifa eléctrica contratada y el coste concreto de la hora en la que se efectúe la Pirólisis.



Aqualisis: un asistente de limpieza sencillo, económico y ecológico

La Aqualisis es el asistente de limpieza mediante agua de los hornos Balay, también disponible en 45 cm. Se trata de un sistema muy cómodo que, además de rápido, es ecológico: funciona con agua y consume muy poco. Así de fácil.

Simplemente hay que verter 400 ml de agua con un poco de jabón para lavar vajilla en la base del horno y seleccionar la función Aqualisis, para que la suciedad se reblandezca. Una vez que el horno termina, avisa emitiendo una señal acústica, pudiéndose retirar los restos de suciedad y agua.

Para hacer que el proceso de limpieza sea más cómodo, los modelos de la Serie Cristal incluyen de serie una esponja especial superabsorbente*.



Además, la puerta es fácilmente desmontable y mucho más fácil de limpiar.



* Código de repuesto opcional: 00659774. Disponible a través del Servicio al Cliente Balay.

Esmalte Titan de fácil limpieza

La limpieza de los hornos Balay es siempre muy sencilla gracias al esmalte Titan, un acabado especial que se caracteriza por las siguientes propiedades:

- **Baja adherencia** de los alimentos, gracias a su superficie lisa y a su composición con cristal extrafino.
- **Antibacterias**: minimiza el desarrollo de gérmenes dentro del horno, o en bandejas y recipientes que podamos mantener en su interior.
- **Gran resistencia** a posibles golpes, arañazos y altas temperaturas.

Hornos Balay con sistemas de limpieza sencillos y rápidos

Pirólisis
Aqualisis
Esmalte Titan

Máxima seguridad

Baja temperatura en puerta

Los hornos Balay cocinan sin pérdidas de calor interior y con bajas temperaturas en el exterior. Gracias al estudiado diseño de la puerta de los hornos se garantiza una baja temperatura en puerta, incluso en los hornos pirolíticos.

Puerta de cristal reforzado

El diseño en cristal de la puerta de los hornos pirolíticos Balay ofrece un ajuste perfecto y garantiza la máxima seguridad para realizar un proceso de cocción eficiente.



Además, la puerta es fácilmente desmontable y mucho más fácil de limpiar.



Hornos compactos sorprendentes...

Las mejores prestaciones caben en cualquier cocina, por pequeña que sea, gracias a la gama de hornos compactos Balay, que comparte gran parte de las funciones y prestaciones de los hornos de 60 cm, ocupando menos espacio, tan solo 45 cm de alto.

Hornos compactos con Control Deslizante

Con el Control Deslizante es posible programar todo de manera sencilla e intuitiva con un solo dedo.

Raíles telescópicos Comfort Plus:

Más cómodos y seguros, ya que permiten la extracción completa de las bandejas al 100% y, por tanto, un acceso total a los alimentos que se están cocinando.



Pirólisis: el horno se limpia solo

Solo hay que elegir entre tres niveles de intensidad y el horno se encarga de acabar con la suciedad de una forma efectiva y 100% segura.



Home Connect

Con la App Home Connect es posible controlar el horno de forma remota desde un dispositivo móvil, modificar ajustes, recibir notificaciones, descubrir más de 200 recetas que se pueden mandar directamente al horno y recibir, si es preciso, un diagnóstico remoto sin necesidad del desplazamiento del técnico. Más información en [página 6](#).

un diagnóstico remoto sin necesidad del desplazamiento del técnico. Más información en [página 6](#).

Programa AutoChef con 10 recetas:

Gracias a este programa de recetas, el usuario solo tiene que elegir qué alimento quiere cocinar e introducir su peso; el horno se encargará de seleccionar automáticamente todos los ajustes para que el resultado sea perfecto.



Hornos compactos con Control Comfort

El uso de estos hornos es realmente sencillo: un mando para seleccionar los tipos de calentamiento, otro para elegir la temperatura y un display con control táctil en la parte central, es todo lo que hace falta para lograr un funcionamiento perfecto.

Raíles telescópicos Comfort:

Permiten una extracción cómoda y segura de las bandejas, de hasta un 70% aproximadamente, con total estabilidad.

Gradas cromadas de fácil acceso:

Los hornos compactos Balay incorporan estas gradas con una pequeña ondulación en la parte delantera, para que introducir la bandeja o parrilla sea mucho más cómodo y sencillo.



Aqualis: el asistente de limpieza ecológico

Cómodo, rápido y ecológico, ya que funciona con agua y consume muy poco.

Además, para una mayor comodidad estos hornos disponen de [apertura y cierre amortiguado](#) de la puerta.

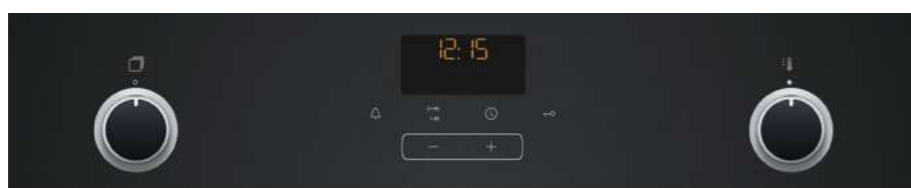

...a los que se les puede añadir microondas

La falta de tiempo ya no es una excusa para no cocinar. Los hornos compactos con microondas Balay combinan las funciones tradicionales de los hornos con la potencia de las microondas, para poder realizar recetas de siempre hasta en la mitad de tiempo. Se puede cocinar un bizcocho en tan solo 5 minutos o un roast beef en 15.

Diseño exclusivo

Como parte de la exclusiva Serie Cristal, los hornos compactos con microondas están disponibles en color blanco y negro. Integran todos los elementos de diseño para dar un toque singular a la cocina.

El uso de estos hornos se simplifica gracias al Control Deslizante: totalmente táctil y perfectamente integrado en el panel del horno, permitiendo controlar todos los parámetros y funciones con un solo dedo. Así se agiliza aún más la preparación de cualquier plato.



Gran capacidad en el mínimo espacio

Tan solo 45 cm de altura nos permiten:

- Disfrutar de la cocción tradicional.
- Calentar y descongelar con la función Microondas.
- Combinar los modos de calentamiento tradicionales con las microondas, para obtener las ventajas de ambas funcionalidades, consiguiendo resultados inmejorables de cocción en mucho menos tiempo.

Su tecnología con [base cerámica sin plato giratorio](#) permite aprovechar mejor la superficie interior e introducir recipientes de mayores dimensiones. Además, la base del horno es lisa y sin recovecos, de modo que la limpieza es mucho más fácil y cómoda.





Serie Cristal. Hornos con control Deslizante y función Vapor Plus

Multifunción con función Vapor Plus. Pirólisis/Aqualisis
Puerta abatible



- Clase de eficiencia energética A*.
- Horno multifunción con función Vapor Plus: aporte de vapor con dos intensidades.
- Control remoto vía App Home Connect.
- Opciones destacadas vía App Home Connect: Asistente de energía, Descarga de recetas adicionales, Diagnóstico remoto y Control por voz.
- Control Deslizante totalmente integrado en el cristal: diseño profesional y fácil limpieza.
- Función AutoChef con 40 recetas.
- Raíles Comfort Plus 100% extraíbles en 1 altura.
- Gradas cromadas de fácil acceso para la bandeja y la parrilla.
- Sistema de apertura y cierre suave de la puerta.
- Asistente de limpieza Aqualisis.
- Programa automático de descalcificación.
- Multifunción 14 funciones: Aire caliente 3D Profesional, Aire caliente suave, Horno de leña, Hornear, Solera, Doble calor inferior, Turbo grill, Grill total, Grill pequeño, Descongelar, Mantener caliente, Precalentar vajilla, Cocción suave a baja temperatura, Regenerar con vapor.
- Funciones combinables con vapor: Aire caliente 3D Profesional, Hornear, Turbo grill, Regenerar con vapor.
- Depósito de agua de 220 ml.
- Reloj electrónico con programación de inicio y paro de cocción.
- Precalentamiento rápido automático.
- VarioGrill: 3 niveles de gratinado.
- Indicación de temperatura interior del horno en cada momento.
- Recomendación automática de temperatura para cada función.
- Esmalte antiadherente Titan de alta resistencia y fácil limpieza.
- Iluminación interior halógena.
- Accesorios incluidos: bandeja profunda, parrilla y esponja de limpieza.
- Ver accesorios opcionales en página 116.

3HA5178N6

Cristal negro
4242006309961

Precio de referencia: 1.109 €

TABLA TÉCNICA

Modelos: 3HA5178N6, 3HB5888B6 y 3HB5888N6

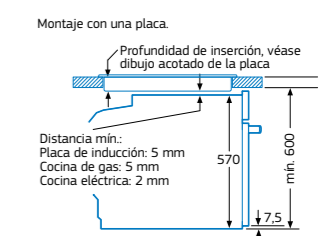
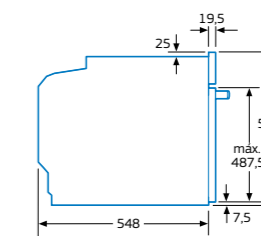
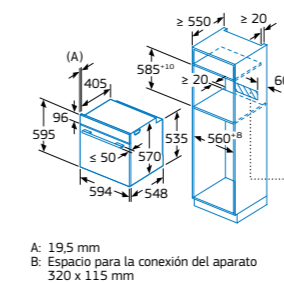
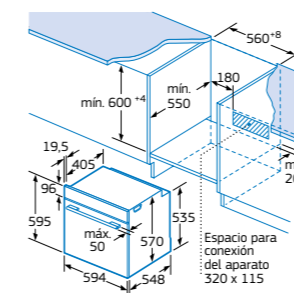

Medidas en mm

*Dentro del rango A+++ a D. Para más información, consultar las tablas de información técnica o en www.balay.es

Serie Cristal. Hornos con control Deslizante

Multifunción. Pirólisis/Aqualisis



- Clase de eficiencia energética A*.
- Control remoto vía App Home Connect.
- Opciones destacadas vía App Home Connect: Asistente de energía, Descarga de recetas adicionales, Diagnóstico remoto y Control por voz.
- Control Deslizante totalmente integrado en el cristal: diseño profesional y fácil limpieza.
- Función **AutoChef** con 40 recetas.
- Termosonda: control de la temperatura interior del alimento.
- Gradadas cromadas de fácil acceso para la bandeja y la parrilla.
- Bandejas Dúo: un plus de flexibilidad.
- Autolimpieza pirolítica con tres niveles.
- Asistente de limpieza Aqualisis.
- Multifunción 12 funciones: Aire caliente 3D Profesional, Aire caliente suave, Horno de leña, Hornear, Solera, Doble calor inferior, Turbo grill, Grill total, Grill pequeño, Descongelar, Mantener caliente, Precalentar vajilla.
- Reloj electrónico con programación de inicio y paro de cocción.
- Precalentamiento rápido automático.
- VarioGrill: 3 niveles de gratinado.
- Indicación de la temperatura interior del horno en cada momento.
- Recomendación automática de temperatura para cada función.
- Esmalte antiadherente Titan de alta resistencia y fácil limpieza.
- Baja temperatura en puerta.
- Iluminación interior halógena.
- Accesorios incluidos: bandeja profunda, bandejas Dúo, parrilla y esponja de limpieza.
- Ver [accesorios opcionales](#) en página 116.

Puerta abatible



3HB5888B6

Cristal blanco
4242006299767

Precio de referencia: 895 €

TABLA TÉCNICA

- Raíles Comfort Plus 100% extraíbles en 1 altura.
- Sistema de apertura y cierre suave de la puerta.

Puerta abatible



3HB5888N6

Cristal negro
4242006299774

Precio de referencia: 895 €

TABLA TÉCNICA

- Raíles Comfort Plus 100% extraíbles en 1 altura.
- Sistema de apertura y cierre suave de la puerta.

Serie Cristal. Hornos con control Comfort y función Vapor

Multifunción con función Vapor. Pirólisis/Aqualisis



- Clase de eficiencia energética A*.
- Horno multifunción con función Vapor: función Aire caliente 3D Profesional con aporte de vapor.
- Control Comfort de fácil uso.
- Función **AutoChef** con 10 recetas.
- Gradadas cromadas de fácil acceso para la bandeja y la parrilla.
- Autolimpieza pirolítica con tres niveles.
- Asistente de limpieza Aqualisis.
- Multifunción 8 funciones: Aire caliente 3D Profesional con Vapor, Aire caliente 3D Profesional, Aire caliente suave, Horno de leña, Hornear, Solera, Turbo grill, Grill total.
- Reloj electrónico con programación de inicio y paro de cocción.
- Precalentamiento rápido.
- VarioGrill: 3 niveles de gratinado.
- Recomendación automática de temperatura para cada función.
- Esmalte antiadherente Titan de alta resistencia y fácil limpieza.
- Baja temperatura en puerta.
- Iluminación interior halógena.
- Accesorios incluidos: bandeja profunda, parrilla, esponja de limpieza y recipiente para agua.
- Ver [accesorios opcionales](#) en página 116.

Puerta abatible



3HA5748B2

Cristal blanco
4242006299798

Precio de referencia: 785 €

TABLA TÉCNICA

- Raíles Comfort Plus 100% extraíbles en 1 altura.
- Mandos ocultables.
- Sistema de apertura y cierre suave de la puerta.

Puerta abatible



3HA5748N2

Cristal negro
4242006299903

Precio de referencia: 785 €

TABLA TÉCNICA

- Raíles Comfort Plus 100% extraíbles en 1 altura.
- Mandos ocultables.
- Sistema de apertura y cierre suave de la puerta.

Modelos: 3HA5748B2 y 3HA5748N2

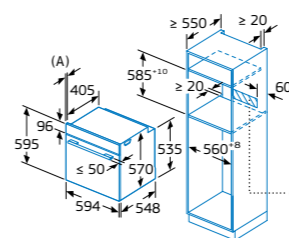
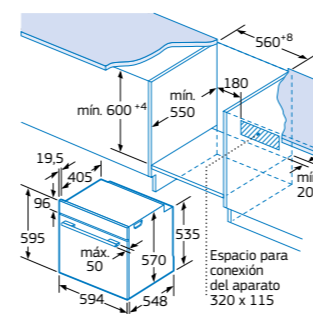

A: 19,5 mm
B: Espacio para la conexión del aparato 320 x 115 mm

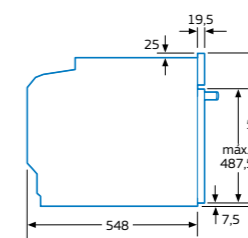

No es recomendable instalar hornos con sistema de apertura de puerta extraíble a más de 70 cm del suelo.

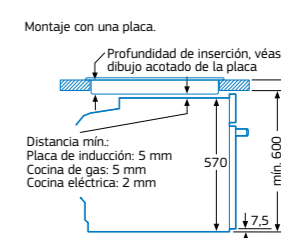

Medidas en mm

*Dentro del rango A+++ a D. Para más información, consultar las [tablas de información técnica](#) o en [www.balay.es](#)

*Dentro del rango A+++ a D. Para más información, consultar las [tablas de información técnica](#) o en [www.balay.es](#)

Serie Cristal. Hornos con control Comfort

Multifunción. Aqualisis



- Clase de eficiencia energética A*.
- Control Comfort de fácil uso.
- Función **AutoChef** con 10 recetas.
- Gradas cromadas de fácil acceso para la bandeja y la parrilla.
- Asistente de limpieza **Aqualisis**.
- Multifunción 7 funciones: Aire caliente 3D Profesional, Aire caliente suave, Horno de leña, Hornear, Solera, Turbo grill, Grill total.
- Reloj electrónico con programación de inicio y paro de cocción.
- Precalentamiento rápido.
- Esmalte antiadherente Titan de alta resistencia y fácil limpieza.
- Iluminación interior halógena.
- Accesorios incluidos: bandeja profunda, parrilla y esponja de limpieza.
- Ver [accesorios opcionales](#) en página 116.

Puerta abatible



3HB5158A2

Cristal gris antracita
4242006299637

Precio de referencia: 595 €

TABLA TÉCNICA

- Raíles Comfort Plus 100% extraíbles en 1 altura.
- Mandos ocultables.
- Sistema de apertura y cierre suave de la puerta.

Puerta abatible



3HB5158B2

Cristal blanco
4242006299644

Precio de referencia: 595 €

TABLA TÉCNICA

- Raíles Comfort Plus 100% extraíbles en 1 altura.
- Mandos ocultables.
- Sistema de apertura y cierre suave de la puerta.

Puerta abatible



3HB5158N2

Cristal negro
4242006299651

Precio de referencia: 595 €

TABLA TÉCNICA

- Raíles Comfort Plus 100% extraíbles en 1 altura.
- Mandos ocultables.
- Sistema de apertura y cierre suave de la puerta.

Modelos: 3HB5158A2, 3HB5158B2 y 3HB5158N2

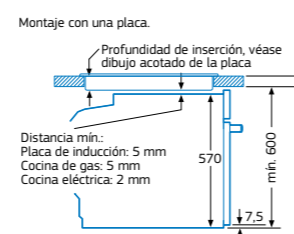
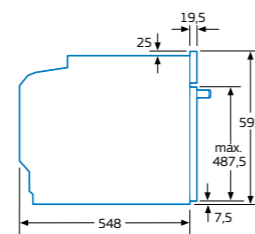
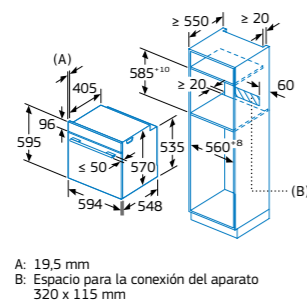
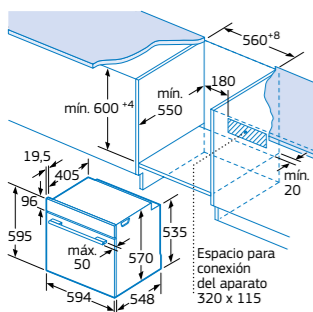

Medidas en mm

*Dentro del rango A+++ a D. Para más información, consultar las [tablas de información técnica](#) o en www.balay.es

Serie Cristal

Multifunción



- Clase de eficiencia energética A*.
- Gradas cromadas de fácil acceso para la bandeja y la parrilla.
- Multifunción 5 funciones: Aire caliente 3D Profesional, Aire caliente suave, Hornear, Turbo grill, Grill total.
- Precalentamiento rápido.
- Esmalte antiadherente Titan de alta resistencia y fácil limpieza.
- Iluminación interior halógena.
- Accesorios incluidos: bandeja profunda y parrilla.
- Ver [accesorios opcionales](#) en página 116.

Puerta abatible



3HB5000B2

Cristal blanco
4242006299699

Precio de referencia: 469 €

TABLA TÉCNICA

- Raíles Comfort Plus 100% extraíbles en 1 altura.
- Mandos ocultables.
- Sistema de apertura y cierre suave de la puerta.

Puerta abatible



3HB5000N2

Cristal negro
4242006299705

Precio de referencia: 469 €

TABLA TÉCNICA

- Raíles Comfort Plus 100% extraíbles en 1 altura.
- Mandos ocultables.
- Sistema de apertura y cierre suave de la puerta.

Modelos: 3HB5000B2 y 3HB5000N2

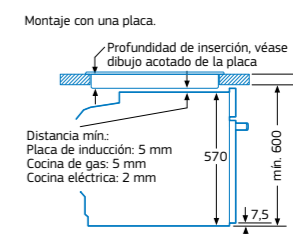
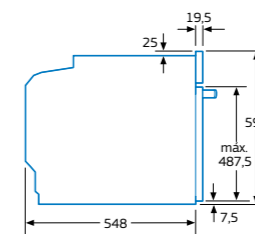
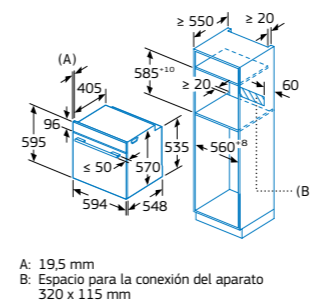
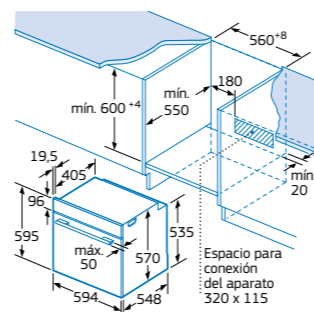

Medidas en mm

*Dentro del rango A+++ a D. Para más información, consultar las [tablas de información técnica](#) o en www.balay.es

Serie Grafito. Horno con control Táctil

Multifunción. Pirólisis/Aqualisis.
Puerta abatible

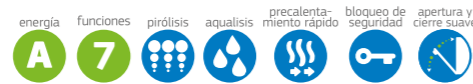

- Clase de eficiencia energética A*.
- Control Táctil: diseño moderno y de uso intuitivo.
- Función **AutoChef** con 10 recetas.
- Raíles telescópicos Comfort en 1 altura.
- Gradas cromadas de fácil acceso para la bandeja y la parrilla.
- Sistema de apertura y cierre suave de la puerta.
- Autolimpieza pirolítica con tres niveles.
- Asistente de limpieza Aqualisis.
- Multifunción 7 funciones: Aire caliente 3D Profesional, Aire caliente suave, Horno de leña, Hornear, Solera, Turbo grill, Grill total.
- Reloj electrónico con programación de inicio y paro de cocción.
- Pre calentamiento rápido.
- Vario**Grill**: 3 niveles de gratinado.
- Recomendación automática de temperatura para cada función.
- Esmalte antiadherente Titan de alta resistencia y fácil limpieza.
- Baja temperatura en puerta.
- Iluminación interior halógena.
- Accesorios incluidos: bandeja profunda y parrilla.
- Ver accesorios opcionales en página 116.

3HB4821G2

Grafito
4242006305536

Precio de referencia: 715 €

TABLA TÉCNICA

Serie Grafito. Horno con control Comfort

Multifunción. Aqualisis.
Puerta abatible



- Clase de eficiencia energética A*.
- Control Comfort de fácil uso.
- Mandos ocultables.
- Raíles telescópicos Comfort en 1 altura.
- Gradas cromadas de fácil acceso para la bandeja y la parrilla.
- Sistema de apertura y cierre suave de la puerta.
- Asistente de limpieza Aqualisis.
- Multifunción 7 funciones: Aire caliente 3D Profesional, Aire caliente suave, Horno de leña, Hornear, Solera, Turbo grill, Grill total.
- Reloj electrónico con programación de inicio y paro de cocción.
- Pre calentamiento rápido.
- Vario**Grill**: 3 niveles de gratinado.
- Esmalte antiadherente Titan de alta resistencia y fácil limpieza.
- Iluminación interior halógena.
- Accesorios incluidos: bandeja profunda y parrilla.
- Ver accesorios opcionales en página 116.

3HB4131G2

Grafito
4242006309763

Precio de referencia: 525 €

TABLA TÉCNICA

Serie Acero. Horno con control Táctil

Multifunción. Pirólisis/Aqualisis.
Puerta abatible



- Clase de eficiencia energética A*.
- Control Táctil: diseño moderno y de uso intuitivo.
- Función **AutoChef** con 10 recetas.
- Raíles telescópicos Comfort en 1 altura.
- Gradas cromadas de fácil acceso para la bandeja y la parrilla.
- Autolimpieza pirolítica con tres niveles.
- Asistente de limpieza Aqualisis.
- Multifunción 7 funciones: Aire caliente 3D Profesional, Aire caliente suave, Horno de leña, Hornear, Solera, Turbo grill, Grill total.
- Reloj electrónico con programación de inicio y paro de cocción.
- Pre calentamiento rápido.
- Vario**Grill**: 3 niveles de gratinado.
- Recomendación automática de temperatura para cada función.
- Esmalte antiadherente Titan de alta resistencia y fácil limpieza.
- Baja temperatura en puerta.
- Iluminación interior halógena.
- Accesorios incluidos: bandeja profunda y parrilla.
- Ver accesorios opcionales en página 116.

3HB4821X2

Acero inoxidable
4242006305529

Precio de referencia: 675 €

TABLA TÉCNICA

Modelos: 3HB4821G2, 3HB4131G2 y 3HB4821X2

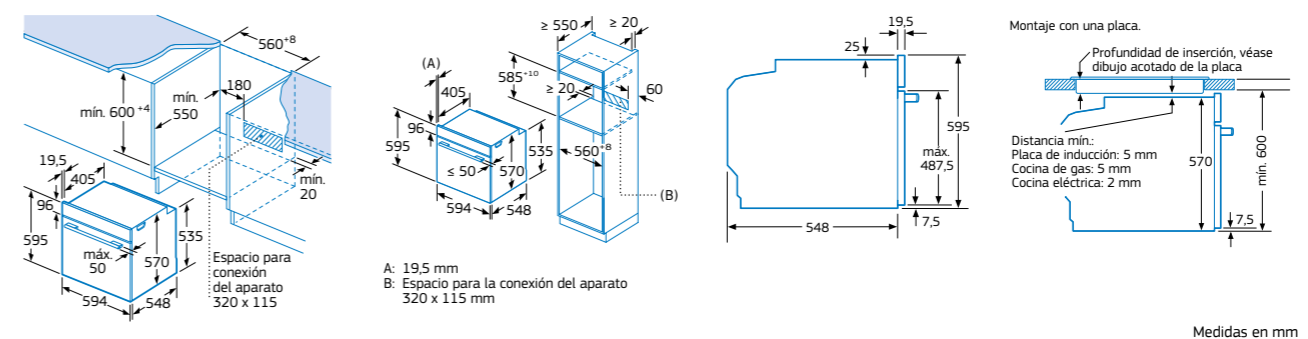

*Dentro del rango A+++ a D. Para más información, consultar las tablas de información técnica o en www.balay.es

*Dentro del rango A+++ a D. Para más información, consultar las tablas de información técnica o en www.balay.es

Serie Acero. Hornos con control Comfort y función Vapor

Multifunción con función Vapor.
Pirólisis/Aqualisis



- Clase de eficiencia energética A*.
- Horno multifunción con función Vapor: función Aire caliente 3D Profesional con aporte de vapor.
- Control Comfort de fácil uso.
- Gradas cromadas de fácil acceso para la bandeja y la parrilla.
- Asistente de limpieza Aqualisis.
- Multifunción 8 funciones: Aire caliente 3D Profesional con Vapor, Aire caliente 3D Profesional, Aire caliente suave, Horno de leña, Hornear, Solera, Turbo grill, Grill total.
- Reloj electrónico con programación de inicio y paro de cocción.
- Precalentamiento rápido.
- VarioGrill: 3 niveles de gratinado.
- Esmalte antiadherente Titan de alta resistencia y fácil limpieza.
- Iluminación interior halógena.
- Accesorios incluidos: bandeja profunda, parrilla y recipiente para agua.
- Ver accesorios opcionales en página 116.

Puerta abatible



Puerta abatible



3HA4741X2

Acero inoxidable
4242006299613
Precio de referencia: 715 €

TABLA TÉCNICA



- Mandos ocultables.
- Función AutoChef con 10 recetas.
- Raíles telescópicos Comfort en 1 altura.
- Autolimpieza pirolítica con tres niveles.
- Recomendación automática de temperatura para cada función.
- Baja temperatura en puerta.

3HA4031X2

Acero inoxidable
4242006299910
Precio de referencia: 525 €

TABLA TÉCNICA



- Mandos ocultables.
- Raíles telescópicos Comfort en 1 altura.

Modelos: 3HA4741X2 y 3HA4031X2

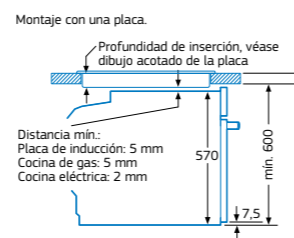
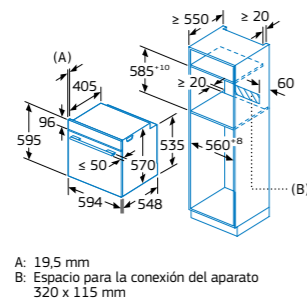
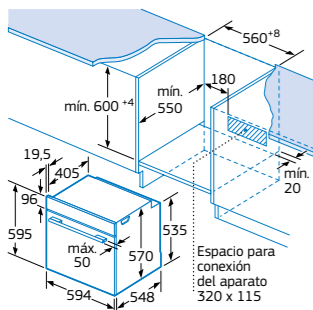

Medidas en mm

Serie Acero. Horno con control Comfort

Multifunción. Pirólisis/Aqualisis.
Puerta abatible



- Clase de eficiencia energética A*.
- Control Comfort de fácil uso.
- Mandos ocultables.
- Función AutoChef con 10 recetas.
- Raíles telescópicos Comfort en 1 altura.
- Gradas cromadas de fácil acceso para la bandeja y la parrilla.
- Autolimpieza pirolítica con tres niveles.
- Asistente de limpieza Aqualisis.
- Multifunción 7 funciones: Aire caliente 3D Profesional, Aire caliente suave, Horno de leña, Hornear, Solera, Turbo grill, Grill total.
- Reloj electrónico con programación de inicio y paro de cocción.
- Precalentamiento rápido.
- VarioGrill: 3 niveles de gratinado.
- Recomendación automática de temperatura para cada función.
- Esmalte antiadherente Titan de alta resistencia y fácil limpieza.
- Baja temperatura en puerta.
- Iluminación interior halógena.
- Accesorios incluidos: bandeja profunda y parrilla.
- Ver accesorios opcionales en página 116.

3HB4841X2

Acero inoxidable
4242006299620
Precio de referencia: 655 €

TABLA TÉCNICA

Modelo: 3HB4841X2

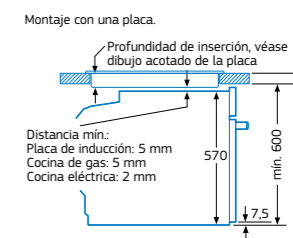
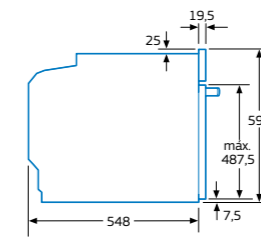
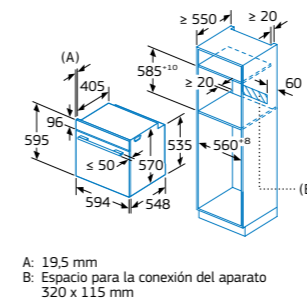
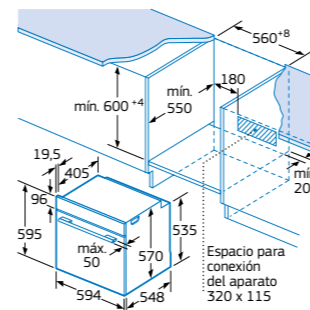

Medidas en mm

*Dentro del rango A+++ a D. Para más información, consultar las tablas de información técnica o en www.balay.es

*Dentro del rango A+++ a D. Para más información, consultar las tablas de información técnica o en www.balay.es

Serie Acero. Hornos con control Comfort

Multifunción. Aqualisis



- Clase de eficiencia energética A*.
- Control Comfort de fácil uso.
- Gradas cromadas de fácil acceso para la bandeja y la parrilla (excepto modelo con puerta extraíble 3HB413CX2).
- Asistente de limpieza Aqualisis.
- Multifunción 7 funciones: Aire caliente 3D Profesional, Aire caliente suave, Horno de leña, Hornear, Solera, Turbo grill, Grill total.
- Reloj electrónico con programación de inicio y paro de cocción.
- Precalentamiento rápido.
- Esmalte antiadherente Titan de alta resistencia y fácil limpieza.
- Iluminación interior halógena.
- Accesorios incluidos: bandeja profunda y parrilla.
- Ver accesorios opcionales en página 116.

Puerta extraíble



3HB413CX2

Acero inoxidable
4242006299668
Precio de referencia: 579 €

TABLA TÉCNICA

- Mandos ocultables.

Puerta abatible



3HB4131X2

Acero inoxidable
4242006299712
Precio de referencia: 469 €

TABLA TÉCNICA

- Raíles telescópicos Comfort en 1 altura.
- Mandos ocultables.

Puerta abatible



3HB4131B2

Blanco
4242006299743
Precio de referencia: 469 €

TABLA TÉCNICA

- Raíles telescópicos Comfort en 1 altura.
- Mandos ocultables.

Puerta abatible



3HB4131N2

Negro
4242006299729
Precio de referencia: 469 €

TABLA TÉCNICA

- Raíles telescópicos Comfort en 1 altura.
- Mandos ocultables.

Modelos: 3HB413CX2, 3HB4131X2, 3HB4131B2 y 3HB4131N2

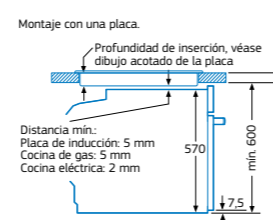
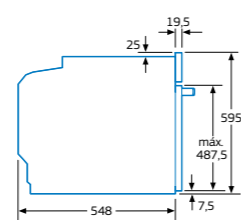
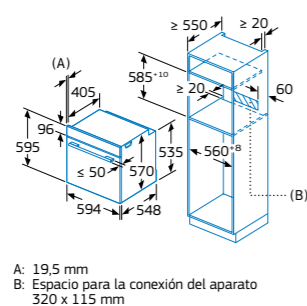
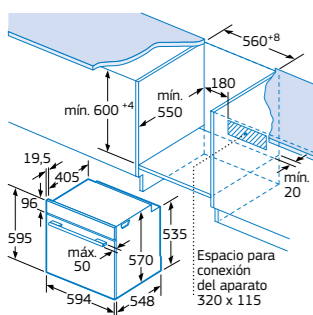

No es recomendable instalar hornos con sistema de apertura de puerta extraíble a más de 70 cm del suelo.

Medidas en mm

*Dentro del rango A+++ a D. Para más información, consultar las tablas de información técnica o en www.balay.es

Serie Acero

Multifunción.
Puerta abatible



- Clase de eficiencia energética A*.
- Gradas cromadas de fácil acceso para la bandeja y la parrilla.
- Multifunción 5 funciones: Aire caliente 3D Profesional, Aire caliente suave, Hornear, Turbo grill, Grill total.
- Precalentamiento rápido.
- Esmalte antiadherente Titan de alta resistencia y fácil limpieza.
- Iluminación interior halógena.
- Accesorios: bandeja profunda y parrilla.
- Ver accesorios opcionales en página 116.

3HB4000X2

Acero inoxidable
4242006299682
Precio de referencia: 415 €

TABLA TÉCNICA

Modelo: 3HB4000X2

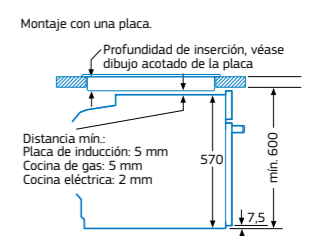
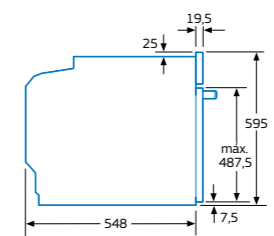
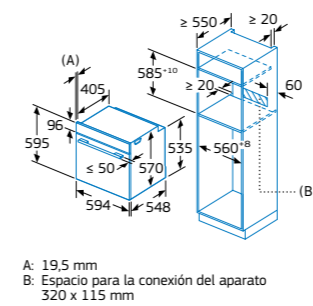
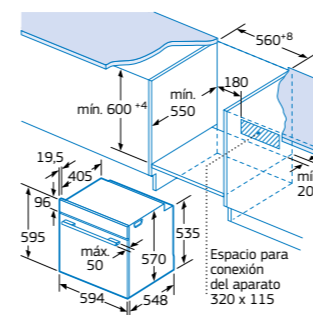

Medidas en mm

*Dentro del rango A+++ a D. Para más información, consultar las tablas de información técnica o en www.balay.es

Serie Acero. Hornos con avisador de paro de cocción

Multifunción



- Clase de eficiencia energética A*.
- Avisador de paro de cocción.
- Gradas cromadas para la bandeja y la parrilla.
- Multifunción 5 funciones: Aire caliente 3D Profesional, Aire caliente suave, Hornear, Turbo grill, Grill total.
- Precalentamiento rápido.
- Iluminación interior halógena.
- Accesorios incluidos: bandeja profunda y parrilla.

Puerta abatible



Puerta abatible



3HB2010X0

Acero inoxidable
4242006274870
Precio de referencia: 369 €

TABLA TÉCNICA

3HB2010B0

Blanco
4242006274856
Precio de referencia: 345 €

TABLA TÉCNICA

Modelos: 3HB2010X0 y 3HB2010B0

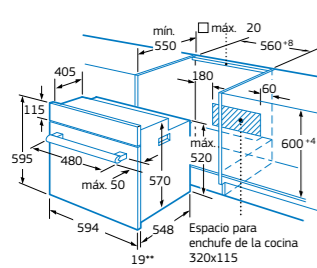

**Con frontal de acero inoxidable 20 mm.

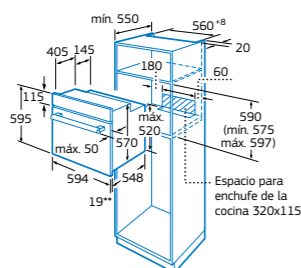

**Con frontal de acero inoxidable 20 mm.

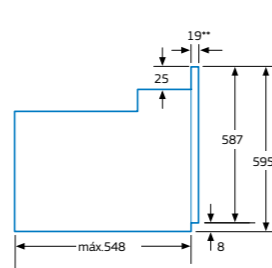

**Con frontal de acero inoxidable 20 mm.

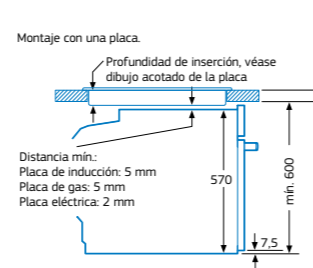

Medidas en mm

*Dentro del rango A+++ a D. Para más información, consultar las tablas de información técnica o en www.balay.es

Serie Cristal. Hornos compactos con Microondas y control Deslizante

Multifunción con Microondas. Aqualisis



- Horno multifunción con **Microondas**.
- Control Deslizante totalmente integrado en el cristal: diseño profesional y fácil limpieza.
- Función **AutoChef** con 15 recetas.
- Asistente de limpieza **Aqualisis**.
- Funcionamiento combinado **Multifunción+Microondas**.
- Tecnología con base cerámica lisa sin plato giratorio.
- Multifunción 5 funciones: Microondas, Aire caliente, Turbo grill, Grill total, Mantener caliente.
- Programación electrónica de paro de cocción.
- Precalentamiento rápido.
- 5 niveles de potencia de microondas.
- Potencia máxima de microondas: 900 W.
- Potencia del grill: 1.750 W.
- Interior de acero inoxidable.
- Iluminación interior LED.
- Accesorio incluido: parrilla.

Accesorio opcional

• 17000903: fuente de asados con tapa de cristal (disponible a través del Servicio al Cliente Balay).



3CW5179B2

Cristal blanco
4242006297923
Precio de referencia: 909 €

TABLA TÉCNICA



3CW5179N2

Cristal negro
4242006297930
Precio de referencia: 909 €

TABLA TÉCNICA

Modelos: 3CW5179B2 y 3CW5179N2

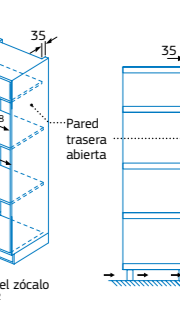
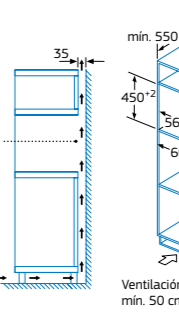
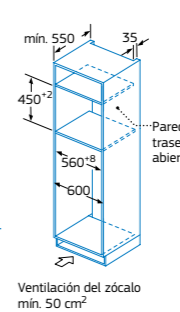
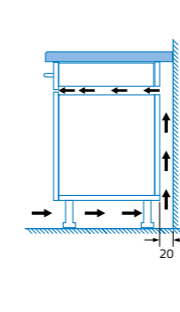
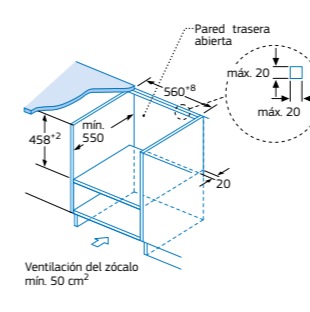
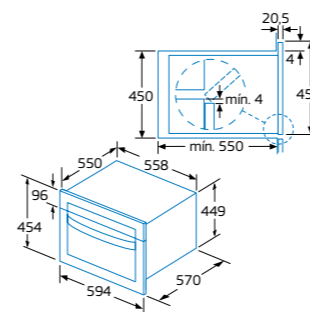

Medidas en mm

*No se recomienda la instalación en horizontal de estos modelos junto a otros hornos compactos de Balay.

Para más información, consultar las tablas de información técnica o en www.balay.es

Serie Cristal. Hornos compactos con control Deslizante

Multifunción. Pirólisis/Aqualisis



- Clase de eficiencia energética A*.
- Control remoto vía App Home Connect.
- Opciones destacadas vía App Home Connect: Asistente de energía, Descarga de recetas adicionales, Diagnóstico remoto y Control por voz.
- Control Deslizante totalmente integrado en el cristal: diseño profesional y fácil limpieza.
- Función AutoChef con 10 recetas.
- Gradas cromadas de fácil acceso para la bandeja y la parrilla.
- Autolimpieza pirolítica con tres niveles.
- Asistente de limpieza Aqualisis.
- Multifunción 12 funciones: Aire caliente 3D Profesional, Aire caliente suave, Horno de leña, Horneador, Solera, Doble calor inferior, Turbo grill, Grill total, Grill pequeño, Descongelar, Mantener caliente, Precalentar vajilla.
- Reloj electrónico con programación de inicio y paro de cocción.
- Precalentamiento rápido automático.
- VarioGrill: 3 niveles de gratinado.
- Indicación de temperatura interior del horno en cada momento.
- Recomendación automática de temperatura para cada función.
- Esmalte antiadherente Titan de alta resistencia y fácil limpieza.
- Baja temperatura en puerta.
- Iluminación interior halógena.
- Accesorios incluidos: bandeja profunda, parrilla y esponja de limpieza.
- Ver accesorios opcionales en página 116.



3CB5878B6

Cristal blanco
4242006301361
Precio de referencia: 999 €

3CB5878N6

Cristal negro
4242006301378
Precio de referencia: 999 €

TABLA TÉCNICA

TABLA TÉCNICA

- Raíles Comfort Plus 100% extraíbles en 1 altura.
- Sistema de apertura y cierre suave de la puerta.

- Raíles Comfort Plus 100% extraíbles en 1 altura.
- Sistema de apertura y cierre suave de la puerta.

Modelos: 3CB5878B6 y 3CB5878N6

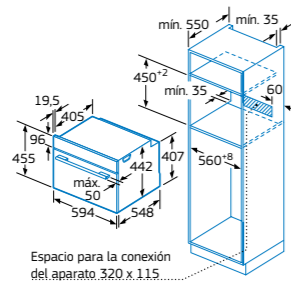

Montaje con una placa.

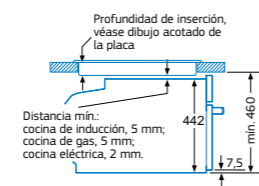

Si se instala el aparato compacto debajo de una placa, se debe respetar el siguiente grosor de encimera (incl. dado el caso, la estructura de soporte).

Tipo de placa	Mín. grosor de la encimera	
	saliente	a nivel
Placa de inducción	42 mm	43 mm
Placa de inducción de superficie completa	52 mm	53 mm
Cocina de gas	32 mm	43 mm
Cocina eléctrica	32 mm	35 mm

Medidas en mm

*Dentro del rango A+++ a D. Para más información, consultar las tablas de información técnica o en www.balay.es

Serie Cristal. Hornos compactos con control Comfort

Multifunción. Aqualisis



- Clase de eficiencia energética A*.
- Control Comfort de fácil uso.
- Gradas cromadas de fácil acceso para la bandeja y la parrilla.
- Asistente de limpieza Aqualisis.
- Multifunción 7 funciones: Aire caliente 3D Profesional, Aire caliente suave, Horno de leña, Horneador, Solera, Turbo grill, Grill total.
- Reloj electrónico con programación de inicio y paro de cocción.
- Precalentamiento rápido.
- Esmalte antiadherente Titan de alta resistencia y fácil limpieza.
- Iluminación interior halógena.
- Accesorios incluidos: bandeja profunda, parrilla y esponja de limpieza.
- Ver accesorios opcionales en página 116.



3CB5151B2

Cristal blanco
4242006301330
Precio de referencia: 715 €

3CB5151N2

Cristal negro
4242006301347
Precio de referencia: 715 €

TABLA TÉCNICA

TABLA TÉCNICA

- Raíles telescópicos Comfort en 1 altura.
- Mandos ocultables.
- Sistema de apertura y cierre suave de la puerta.

- Raíles telescópicos Comfort en 1 altura.
- Mandos ocultables.
- Sistema de apertura y cierre suave de la puerta.

Modelos: 3CB5151B2 y 3CB5151N2

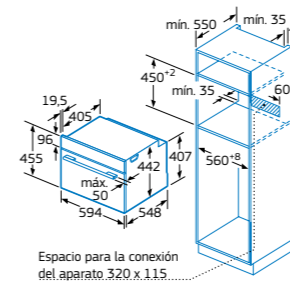

Montaje con una placa.

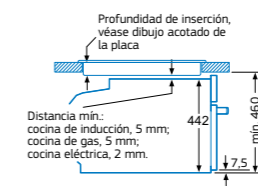

Si se instala el aparato compacto debajo de una placa, se debe respetar el siguiente grosor de encimera (incl. dado el caso, la estructura de soporte).

Tipo de placa	Mín. grosor de la encimera	
	saliente	a nivel
Placa de inducción	42 mm	43 mm
Placa de inducción de superficie completa	52 mm	53 mm
Cocina de gas	32 mm	43 mm
Cocina eléctrica	32 mm	35 mm

Medidas en mm

*Dentro del rango A+++ a D. Para más información, consultar las tablas de información técnica o en www.balay.es

Serie Acero. Horno compacto con control Comfort

Multifunción. Aqualisis



- Clase de eficiencia energética A*.
- Control Comfort de fácil uso.
- Mandos ocultables.
- Gradas cromadas de fácil acceso para la bandeja y la parrilla.
- Asistente de limpieza Aqualisis.
- Multifunción 7 funciones: Aire caliente 3D Profesional, Aire caliente suave, Horno de leña, Hornear, Solera, Turbo grill, Grill total.
- Reloj electrónico con programación de inicio y paro de cocción.
- Precalentamiento rápido.
- Esmalte antiadherente Titan de alta resistencia y fácil limpieza.
- Iluminación interior halógena.
- Accesorios incluidos: bandeja profunda y parrilla.
- Ver [accesorios opcionales](#) en página 116.

3CB4130X2

Acero inoxidable
4242006301316

Precio de referencia: 635 €

TABLA TÉCNICA

Accesorios hornos y compactos

Raíles Flex			
	3HZ538000 Raíles Flex Precio de referencia: 49 €	4242006276287	Válido para los hornos y compactos: 3HA5178N6, 3HB5888B6, 3HB5888N6, 3HA5748B2, 3HA5748N2, 3HB5158A2, 3HB5158B2, 3HB5158N2, 3HB5000B2, 3HB5000N2, 3HB4821G2, 3HB4821X2, 3HB4131G2, 3HA4741X2, 3HA4031X2, 3HB4841X2, 3HB4131X2, 3HB4131B2, 3HB4131N2, 3HB4000X2, 3CB5878B6, 3CB5878N6, 3CB5151B2, 3CB5151N2, 3CB4130X2.
Bandejas			
	3HZ530000 Bandejas Dúo Medidas de cada una de las bandejas (ancho x alto x fondo): 455 x 39 x 188 mm Precio de referencia: 49 €	4242006276263	Válido para los hornos y compactos: 3HA5178N6, 3HB5888B6, 3HB5888N6, 3HA5748B2, 3HA5748N2, 3HB5158A2, 3HB5158B2, 3HB5158N2, 3HB5000B2, 3HB5000N2, 3HB4821G2, 3HB4821X2, 3HB4131G2, 3HA4741X2, 3HA4031X2, 3HB4841X2, 3HB4131X2, 3HB4131B2, 3HB4131N2, 3HB4000X2, 3CB5878B6, 3CB5878N6, 3CB5151B2, 3CB5151N2, 3CB4130X2. No compatibles con los raíles Flex.
	3HZ532010 Bandeja profunda con recubrimiento antiadherente Medidas (ancho x alto x fondo): 455 x 38 x 400 mm Precio de referencia: 45 €	4242006276270	Válido para los hornos y compactos: 3HA5178N6, 3HB5888B6, 3HB5888N6, 3HA5748B2, 3HA5748N2, 3HB5158A2, 3HB5158B2, 3HB5158N2, 3HB5000B2, 3HB5000N2, 3HB4821G2, 3HB4821X2, 3HB4131G2, 3HA4741X2, 3HA4031X2, 3HB4841X2, 3HB4131X2, 3HB4131B2, 3HB4131N2, 3HB4000X2, 3CB5878B6, 3CB5878N6, 3CB5151B2, 3CB5151N2, 3CB4130X2.
Fuente asado			
	17000903 Fuente con tapa de cristal Medidas (ancho x alto x fondo): 348 x 132 x 203 mm Capacidad: 5,4 litros	Disponible a través del Servicio al Cliente Balay	Válido para todos los hornos y compactos Balay.

Modelo: 3CB4130X2

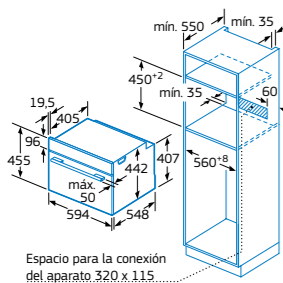

Montaje con una placa.

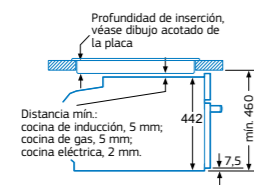

Si se instala el aparato compacto debajo de una placa, se debe respetar el siguiente grosor de encimera (incl. dado el caso, la estructura de soporte).

Tipo de placa	Mín. grosor de la encimera	
	saliente	a nivel
Placa de inducción	42 mm	43 mm
Placa de inducción de superficie completa	52 mm	53 mm
Cocina de gas	32 mm	43 mm
Cocina eléctrica	32 mm	35 mm

Medidas en mm

*Dentro del rango A+++ a D. Para más información, consultar las [tablas de información técnica](#) o en www.balay.es

Diseño	Serie Cristal									
Modelo	3HA5178N6	3HB5888B6	3HB5888N6	3HA5748B2	3HA5748N2	3HB5158A2	3HB5158B2	3HB5158N2	3HB5000B2	3HB5000N2
Color	Cristal negro	Cristal blanco	Cristal negro	Cristal blanco	Cristal negro	Cristal gris antracita	Cristal blanco	Cristal negro	Cristal blanco	Cristal negro
Sistema de apertura	Abatible	Abatible	Abatible	Abatible	Abatible	Abatible	Abatible	Abatible	Abatible	Abatible
Ficha de producto según Reglamento (UE) nº 65/2014										
Clase de eficiencia energética ¹⁾	A	A	A	A	A	A	A	A	A	A
Índice de eficiencia energética	95,3	95,3	95,3	95,3	95,3	95,3	95,3	95,3	95,3	95,3
Consumo de energía en calentamiento tradicional ²⁾ kWh	0,99	0,99	0,99	0,99	0,99	0,97	0,97	0,97	0,97	0,97
Consumo de energía en circulación forzada ²⁾ kWh	0,81	0,81	0,81	0,81	0,81	0,81	0,81	0,81	0,81	0,81
Número de cavidades	1	1	1	1	1	1	1	1	1	1
Fuente de energía de la cavidad	Eléctrica	Eléctrica	Eléctrica	Eléctrica	Eléctrica	Eléctrica	Eléctrica	Eléctrica	Eléctrica	Eléctrica
Volumen de la cavidad litros	71	71	71	71	71	71	71	71	71	71
Dimensiones										
Ancho mm	594	594	594	594	594	594	594	594	594	594
Alto mm	595	595	595	595	595	595	595	595	595	595
Fondo mm	548	548	548	548	548	548	548	548	548	548
Fondo con la puerta abierta mm	1.040	1.040	1.040	1.040	1.040	1.040	1.040	1.040	1.040	1.040
Anchura de la cavidad mm	480	480	480	480	480	480	480	480	480	480
Altura de la cavidad mm	357	357	357	357	357	357	357	357	357	357
Profundidad de la cavidad mm	415	415	415	415	415	415	415	415	415	415
Capacidad del depósito/recipiente para agua litros	0,22/-	-	-	-0,25	-0,25	-	-	-	-	-
Modalidades de calentamiento										
Multifunción/Radiación	Multifunción	Multifunción	Multifunción	Multifunción	Multifunción	Multifunción	Multifunción	Multifunción	Multifunción	Multifunción
Función Vapor Plus/Vapor	*/-	-	-	-/*	-/*	-	-	-	-	-
Controles										
Home Connect	•	•	•	-	-	-	-	-	-	-
Tipo de control	Control Deslizante	Control Deslizante	Control Deslizante	Control Comfort	Control Comfort	Control Comfort	Control Comfort	Control Comfort	Control Comfort	Control Comfort
Mandos ocultables	-	-	-	•	•	•	•	•	•	•
Función AutoChef	40	40	40	10	10	10	10	10	10	10
Sistema de regulación de la temperatura	Electrónico	Electrónico	Electrónico	Electrónico	Electrónico	Mecánico	Mecánico	Mecánico	Mecánico	Mecánico
Propuesta automática de temperatura	•	•	•	•	•	-	-	-	-	-
Indicación temperatura real de la cavidad	•	•	•	-	-	-	-	-	-	-
Programación electrónica con inicio/paro de cocción	•/•	•/•	•/•	•/•	•/•	•/•	•/•	•/•	•/•	•/•
Avisador de paro de cocción	-	-	-	-	-	-	-	-	-	-
Funciones de calentamiento										
Número de funciones	14	12	12	8	8	7	7	7	5	5
Aire caliente 3D Profesional/Aire caliente	•/-	•/-	•/-	•/-	•/-	•/-	•/-	•/-	•/-	•/-
Aire caliente suave	•	•	•	•	•	•	•	•	•	•
Función Aire caliente 3D Profesional con Vapor	-	-	-	•	•	-	-	-	-	-
Hornear/Hornear con doble calor inferior	•/•	•/•	•/•	•/-	•/-	•/-	•/-	•/-	•/-	•/-
Solera	•	•	•	•	•	•	•	•	•	•
Horno de leña	•	•	•	•	•	•	•	•	-	-
Turbo grill	•	•	•	•	•	•	•	•	•	•
Grill total	•	•	•	•	•	•	•	•	•	•
Grill pequeño	•	•	•	-	-	-	-	-	-	-
Precaentar vajilla/Mantener caliente	•/•	•/•	•/•	-	-	-	-	-	-	-
Descongelar	•	•	•	-	-	-	-	-	-	-
Cocción suave a baja temperatura	•	-	-	-	-	-	-	-	-	-
Regenerar con vapor	•	-	-	-	-	-	-	-	-	-
Prestaciones/Funciones avanzadas										
Precaentamiento rápido	•	•	•	•	•	•	•	•	•	•
Termosonda	-	•	•	-	-	-	-	-	-	-
Equipamiento interior										
Niveles para colocar bandejas	5	5	5	5	5	5	5	5	5	5
Niveles de railes telescópicos/100% extraibles	1/•	1/•	1/•	1/•	1/•	1/•	1/•	1/•	-	-
Apertura/cierre suave de la puerta	•	•	•	•	•	•	•	•	-	-
Tipo de iluminación	Halógena	Halógena	Halógena	Halógena	Halógena	Halógena	Halógena	Halógena	Halógena	Halógena
Nº de lámparas/Potencia de iluminación ud/W	1/25	1/40	1/40	1/40	1/40	1/25	1/25	1/25	1/25	1/25
Superficie de grill cm²	1.330	1.330	1.330	1.330	1.330	1.330	1.330	1.330	1.330	1.330
Potencia grill grande/pequeño W	2.800/1.500	2.800/1.500	2.800/1.500	2.800/-	2.800/-	2.700/-	2.700/-	2.700/-	2.700/-	2.700/-
Limpieza										
Autolimpieza Pirolytica (nº niveles)	-	• (3)	• (3)	• (3)	• (3)	-	-	-	-	-
Asistente de limpieza Aqualisis	•	•	•	•	•	•	•	•	•	•
Puerta interior cristal	•	•	•	•	•	•	•	•	•	•
Programa de descalcificación	-	-	-	-	-	-	-	-	-	-
Seguridad										
Bloqueo de seguridad niños	•	•	•	•	•	•	•	•	-	-
Bloqueo de la puerta durante la Pirólisis	-	•	•	•	•	-	-	-	-	-
Número de cristales en puerta	3	4	4	4	4	2	2	2	3	3
Autodesconexión de seguridad del horno	•	•	•	•	•	-	-	-	-	-
Temperaturas y tiempos										
Mínima temperatura °C	30	30	30	50	50	50	50	50	50	50
Máxima temperatura aire caliente/hornear °C	275/275	275/275	275/275	275/275	275/275	275/275	275/275	275/275	275/275	275/275
Mínima/Máxima temperatura vapor + aire caliente °C	80/240	-	-	-	-	-	-	-	-	-
Duración precalentamiento función aire caliente/hornear min	4/6	4/6,5	4/6,5	5,5/6,5	5,5/6,5	5,5/6,5	5,5/6,5	5,5/6,5	5,5/6,5	5,5/6,5
Conexión eléctrica										
Longitud del cable de conexión cm	120	120	120	120	120	120	120	120	120	120
Tipo de enchufe	Schuko	Schuko	Schuko	Schuko	Schuko	Schuko	Schuko	Schuko	Schuko	Schuko
Fusible mínimo para la conexión A	16	16	16	16	16	16	16	16	16	16
Potencia total instalada W	3.600	3.600	3.600	3.600	3.600	3.400	3.400	3.400	3.400	3.400
Frecuencia de la red Hz	50/60	50/60	50/60	50/60	50/60	50/60	50/60	50/60	50/60	50/60
Tensión nominal V	220-240	220-240	220-240	220-240	220-240	220-240	220-240	220-240	220-240	220-240
Certificaciones										
Certificaciones	VDE-CE	VDE-CE	VDE-CE	VDE-CE	VDE-CE	VDE-CE	VDE-CE	VDE-CE	VDE-CE	VDE-CE
Accesorios incluidos de serie										
Bandeja profunda/plana	•/-	•/-	•/-	•/-	•/-	•/-	•/-	•/-	•/-	•/-
Bandejas Dúo	-	•	•	-	-	-	-	-	-	-
Parrilla cromada	•	•	•	•	•	•	•	•	•	•
Espanja de limpieza	•	•	•	•	•	•	•	•	•	•
Recipiente para agua	-	-	-	•	•	-	-	-	-	-

• Sí tiene /-No tiene. 1) Clase de eficiencia energética dentro del rango A+++ (más eficiente) a D (menos eficiente). 2) Medición según Norma Europea EN 50304 / EN 60350 (2009).

Diseño	Serie Grafito						Serie Acero						
Modelo	3HB4821G2	3HB4131G2	3HB4821X2	3HA4741X2	3HA4031X2	3HB4841X2	3HB413CX2	3HB4131X2	3HB4131B2	3HB4131N2	3HB4000X2	3HB2010X0	3HB2010B0
Color	Grafito	Grafito	Acero inoxidable	Acero inoxidable	Acero inoxidable	Acero inoxidable	Acero inoxidable	Acero inoxidable	Blanco	Negro	Acero inoxidable	Acero inoxidable	Blanco
Sistema de apertura	Abatible	Abatible	Abatible	Abatible	Abatible	Abatible	Extraible	Abatible	Abatible	Abatible	Abatible	Abatible	Abatible
Ficha de producto según Reglamento (UE) nº 65/2014													
Clase de eficiencia energética ¹⁾	A	A	A	A	A	A	A	A	A	A	A	A	A
Índice de eficiencia energética	95,3	95,3	95,3	95,3	95,3	95,3	95,3	95,3	95,3	95,3	95,3	95,3	95,2
Consumo de energía en calentamiento tradicional ²⁾ kWh	0,99	0,97	0,99	0,99	0,97	0,99	0,97	0,97	0,97	0,97	0,97	0,98	0,98
Consumo de energía en circulación forzada ²⁾ kWh	0,81	0,81	0,81	0,81	0,81	0,81	0,81	0,81	0,81	0,81	0,81	0,79	0,79
Número de cavidades	1	1	1	1	1	1	1	1	1	1	1	1	1
Fuente de energía de la cavidad	Eléctrica	Eléctrica	Eléctrica	Eléctrica	Eléctrica	Eléctrica	Eléctrica	Eléctrica	Eléctrica	Eléctrica	Eléctrica	Eléctrica	Eléctrica
Volumen de la cavidad litros	71	71	71	71	71	71	71	71	71	71	71	66	66
Dimensiones													
Ancho mm	594	594	594	594	594	594	594	594	594	594	594	594	594
Alto mm	595	595	595	595	595	595	595	595	595	595	595	595	595
Fondo mm	548	548	548	548	548	548	548	548	548	548	548	548	548
Fondo con la puerta abierta mm	1.040	1.040	1.040	1.040	1.040	1.040	1.040	1.040	1.040	1.040	1.040	1.010	1.010
Anchura de la cavidad mm	480	480	480	480	480	480	480	480	480	480	480	479	479
Altura de la cavidad mm	357	357	357	357	357	357	357	357	357	357	357	329	329
Profundidad de la cavidad mm	415	415	415	415	415	415	415	415	415	415	415	420	420
Capacidad del depósito/recipiente para agua litros	-	-	-	-0,25	-0,25	-	-	-	-	-	-	-	-
Modalidades de calentamiento													
Multifunción/Radiación	Multifunción	Multifunción	Multifunción	Multifunción	Multifunción	Multifunción	Multifunción	Multifunción	Multifunción	Multifunción	Multifunción	Multifunción	Multifunción
Función Vapor Plus/Vapor	-	-	-	-/•	-/•	-	-	-	-	-	-	-	-
Controles													
Home Connect	-	-	-	-	-	-	-	-	-	-	-	-	-
Tipo de control	Control Táctil	Control Comfort	Control Táctil	Control Comfort	Control Comfort	Control Comfort	Control Comfort	Control Comfort	Control Comfort	Control Comfort	Control Comfort	-	Avisador paro cocción
Mandos ocultables	-	•	-	•	•	•	•	•	•	•	•	-	Avisador paro cocción
Función AutoChef	10	-	10	10	-	10	-	-	-	-	-	-	-
Sistema de regulación de la temperatura	Electrónico	Mecánico	Electrónico	Electrónico	Mecánico	Electrónico	Mecánico	Mecánico	Mecánico	Mecánico	Mecánico	Mecánico	Mecánico
Propuesta automática de temperatura	•	-	•	•	-	•	-	-	-	-	-	-	-
Indicación temperatura real de la cavidad	-	-	-	-	-	-	-	-	-	-	-	-	-
Programación electrónica con inicio/paro de cocción	•/•	•/•	•/•	•/•	•/•	•/•	•/•	•/•	•/•	•/•	-	-	-
Avisador de paro de cocción	-	-	-	-	-	-	-	-	-	-	-	•	•
Funciones de calentamiento													
Número de funciones	7	7	7	8	8	7	7	7	7	7	5	5	5
Aire caliente 3D Profesional/Aire caliente	•/-	•/-	•/-	•/-	•/-	•/-	•/-	•/-	•/-	•/-	•/-	•/-	•/-
Aire caliente suave	•	•	•	•	•	•	•	•	•	•	•	•	•
Función Aire caliente 3D Profesional con Vapor	-	-	-	-	-	-	-	-	-	-	-	-	-
Hornear/Hornear con doble calor inferior	•/-	•/-	•/-	•/-	•/-	•/-	•/-	•/-	•/-	•/-	•/-	•/-	•/-
Solera	•	•	•	•	•	•	•	•	•	•	•	•	•
Horno de leña	•	•	•	•	•	•	•	•	•	•	•	•	•
Turbo grill	•	•	•	•	•	•	•	•	•	•	•	•	•
Grill total	•	•	•	•	•	•	•	•	•	•	•	•	•
Grill pequeño	-	-	-	-	-	-	-	-	-	-	-	-	-
Precalentar vajilla/Mantener caliente	-	-	-	-	-	-	-	-	-	-	-	-	-
Descongelar	-	-	-	-	-	-	-	-	-	-	-	-	-
Cocción suave a baja temperatura	-	-	-	-	-	-	-	-	-	-	-	-	-
Regenerar	-	-	-	-	-	-	-	-	-	-	-	-	-
Prestaciones/Funciones avanzadas													
Precaentamiento rápido	•	•	•	•	•	•	•	•	•	•	•	•	•
Termosonda	-	-	-	-	-	-	-	-	-	-	-	-	-
Equipamiento interior													
Niveles para colocar bandejas	5	5	5	5	5	5	5	5	5	5	5	4	4
Niveles de railes telescópicos/100% extraibles	1/-	1/-	1/-	1/-	1/-	1/-	1/-	1/-	1/-	1/-	1/-	-	-
Apertura/cierre suave de la puerta	•	•	•	•	•	•	•	•	•	•	•	•	•
Tipo de iluminación	Halógena	Halógena	Halógena	Halógena	Halógena	Halógena	Halógena	Halógena	Halógena	Halógena	Halógena	Halógena	Halógena
Nº de lámparas/Potencia de iluminación ud/W	1/40	1/25	1/40	1/40	1/25	1/40	1/25	1/25	1/25	1/25	1/25	1/25	1/25
Superficie de grill cm²	1.330	1.330	1.330	1.330	1.330	1.330	1.330	1.330	1.330	1.330	1.330	1.150	1.150
Potencia grill grande/pequeño W	2.800/-	2.700/-	2.800/-	2.800/-	2.700/-	2.800/-	2.700/-	2.700/-	2.700/-	2.700/-	2.700/-	2.800/-	2.800/-
Limpieza													
Autolimpieza Pirolytica (nº niveles)	• (3)	-	• (3)	• (3)	-	• (3)	-	-	-	-	-	-	-
Asistente de limpieza Aqualis	•	•	•	•	•	•	•	•	•	•	•	•	•
Puerta interior cristal	•	•	•	•	•	•	•	•	•	•	•	•	•
Programa de descalcificación	-	-	-	-	-	-	-	-	-	-	-	-	-
Seguridad													
Bloqueo de seguridad niños	•	•	•	•	•	•	•	•	•	•	•	-	-
Bloqueo de la puerta durante la Pirólisis	•	-	•	•	-	•	-	-	-	-	-	-	-
Número de cristales en puerta	4	2	4	4	2	4	3	2	2	2	3	2	2
Autodesconexión de seguridad del horno	•	-	•	•	-	•	-	-	-	-	-	-	-
Temperaturas y tiempos													
Mínima temperatura °C	30	50	30	50	50	50	50	50	50	50	50	50	50
Máxima temperatura aire caliente/hornear °C	275/275	275/275	275/275	275/275	275/275	275/275	275/275	275/275	275/275	275/275	275/275	275/275	275/275
Mínima/Máxima temperatura vapor + aire caliente °C	-	-	-	-	-	-	-	-	-	-	-	-	-
Duración precalentamiento función aire caliente/hornear min	5,5/6,5	5,5/6,5	5,5/6,5	5,5/6,5	5,5/6,5	5,5/6,5	5,5/6,5	5,5/6,5	5,5/6,5	5,5/6,5	5,5/6,5	7/11	7/11
Conexión eléctrica													
Longitud del cable de conexión cm	120	120	120	120	120	120	120	120	120	120	120	100	100
Tipo de enchufe	Schuko	Schuko	Schuko	Schuko	Schuko	Schuko	Schuko	Schuko	Schuko	Schuko	Schuko	Schuko	Schuko
Fusible mínimo para la conexión A	16	16	16	16	16	16	16	16	16	16	16	16	16
Potencia total instalada W	3.600	3.400	3.600	3.600	3.400	3.600	3.400	3.400	3.400	3.400	3.400	3.300	3.300
Frecuencia de la red Hz	50/60	50/60	50/60	50/60	50/60	50/60	50/60	50/60	50/60	50/60	50/60	50/60	50/60
Tensión nominal V	220-240	220-240	220-240	220-240	220-240	220-240	220-240	220-240	220-240	220-240	220-240	220-240	220-240
Certificaciones													
Certificaciones	VDE-CE	VDE-CE	VDE-CE	VDE-CE	VDE-CE	VDE-CE	VDE-CE	VDE-CE	VDE-CE	VDE-CE	VDE-CE	VDE-CE	VDE-CE
Accesorios incluidos de serie													
Bandeja profunda/plana	•/-	•/-	•/-	•/-	•/-	•/-	•/-	•/-	•/-	•/-	•/-	•/-	•/-
Bandejas Dúo	-	-	-	-	-	-	-	-	-	-	-	-	-
Parrilla cromada	•	•	•	•	•	•	•	•	•	•	•	•	•
Espanja de limpieza	-	-	-	-	-	-	-	-	-	-	-	-	-
Recipiente para agua	-	-	-	•	•	-	-	-	-	-	-	-	-

• Si tiene /-No tiene. 1) Clase de eficiencia energética dentro del rango A+++ (más eficiente) a D (menos eficiente). 2) Medición según Norma Europea EN 50304 / EN 60350 (2009).

Diseño	Serie Cristal. Hornos compactos						Serie Acero. Hornos compactos
Modelo	3CW5179B2	3CW5179N2	3CB5878B6	3CB5878N6	3CB5151B2	3CB5151N2	3CB4130X2
Color	Cristal blanco	Cristal negro	Cristal blanco	Cristal negro	Cristal blanco	Cristal negro	Acero inoxidable
Sistema de apertura	Abatible	Abatible	Abatible	Abatible	Abatible	Abatible	Abatible
Ficha de producto según Reglamento (UE) nº 65/2014							
Clase de eficiencia energética ¹⁾	-	-	A	A	A	A	A
Índice de eficiencia energética	-	-	94,7	94,7	94,7	94,7	94,7
Consumo de energía en calentamiento tradicional ²⁾ kWh	-	-	0,8	0,8	0,8	0,8	0,84
Consumo de energía en circulación forzada ²⁾ kWh	-	-	0,71	0,71	0,71	0,71	0,71
Número de cavidades	1	1	1	1	1	1	1
Fuente de energía de la cavidad	Eléctrica	Eléctrica	Eléctrica	Eléctrica	Eléctrica	Eléctrica	Eléctrica
Volumen de la cavidad litros	44	44	47	47	47	47	47
Dimensiones							
Ancho mm	594	594	594	594	594	594	594
Alto mm	454	454	455	455	455	455	455
Fondo mm	570	570	548	548	548	548	548
Fondo con la puerta abierta mm	825	825	920	920	920	920	920
Anchura de la cavidad mm	420	420	480	480	480	480	480
Altura de la cavidad mm	250	250	237	237	237	237	237
Profundidad de la cavidad mm	420	420	415	415	415	415	415
Modalidades de calentamiento							
Multifunción/Radiación	Multifunción	Multifunción	Multifunción	Multifunción	Multifunción	Multifunción	Multifunción
Microondas/Microondas combinado	•/•	•/•	-	-	-	-	-
Controles							
Home Connect	-	-	•	•	-	-	-
Tipo de control	Control Deslizante	Control Deslizante	Control Deslizante	Control Deslizante	Control Comfort	Control Comfort	Control Comfort
Mandos ocultables	-	-	-	-	•	•	•
Función Auto Chef	15	15	10	10	-	-	-
Sistema de regulación de la temperatura	Electrónico	Electrónico	Electrónico	Electrónico	Mecánico	Mecánico	Mecánico
Propuesta automática de temperatura	-	-	•	•	-	-	-
Indicación temperatura real de la cavidad	-	-	•	•	-	-	-
Programación electrónica con inicio/paro de cocción	-/•	-/•	•/•	•/•	•/•	•/•	•/•
Funciones de calentamiento							
Número de funciones	5	5	12	12	7	7	7
Aire caliente 3D Profesional/Aire caliente	-/•	-/•	•/-	•/-	•/-	•/-	•/-
Aire caliente suave	-	-	•	•	•	•	•
Hornear/Hornear con doble calor inferior	-/-	-/-	•/•	•/•	•/-	•/-	•/-
Solera	-	-	•	•	•	•	•
Horno de leña	-	-	•	•	•	•	•
Turbo grill	•	•	•	•	•	•	•
Grill total	•	•	•	•	•	•	•
Grill pequeño	-	-	•	•	-	-	-
Precalentar vajilla/Mantener caliente	-/•	-/•	•/•	•/•	-	-	-
Descongelar	-	-	•	•	-	-	-
Microondas	•	•	-	-	-	-	-
Prestaciones/Funciones avanzadas							
Pre calentamiento rápido	•	•	•	•	•	•	•
Equipamiento interior							
Niveles para colocar bandejas	1	1	3	3	3	3	3
Niveles de railes telescópicos/100 % extraibles	-/-	-/-	1/•	1/•	1/-	1/-	-/-
Apertura/cierre suave de la puerta	-	-	•	•	•	•	-
Tipo de iluminación	LED	LED	Halógena	Halógena	Halógena	Halógena	Halógena
Nº de lámparas/Potencia de iluminación ud/W	1/1	1/1	1/25	1/25	1/25	1/25	1/25
Potencia de salida de microondas W	900	900	-	-	-	-	-
Número de potencias de microondas	5	5	-	-	-	-	-
Superficie de grill cm ²	1.083	1.083	1.330	1.330	1.330	1.330	1.330
Potencia grill grande/pequeño W	1.750/-	1.750/-	2.800/-	2.800/-	2.700/-	2.700/-	2.700/-
Limpieza							
Autolimpieza Piroclítica (nº niveles)	-	-	• (3)	• (3)	-	-	-
Asistente de limpieza Aqualis	•	•	•	•	•	•	•
Puerta interior cristal	-	-	•	•	•	•	•
Seguridad							
Bloqueo de seguridad niños	•	•	•	•	•	•	•
Bloqueo de la puerta durante la Pirólisis	-	-	•	•	-	-	-
Número de cristales en puerta	2	2	4	4	3	3	3
Autodesconexión de seguridad del horno	•	•	•	•	-	-	-
Temperaturas y tiempos							
Mínima temperatura °C	40	40	30	30	50	50	50
Máxima temperatura aire caliente/hornear °C	230/-	230/-	275/275	275/275	275/275	275/275	275/275
Duración precalentamiento función aire caliente/hornear min	-	-	3,5/6,5	3,5/6,5	6/7	6/7	6/7
Conexión eléctrica							
Longitud del cable de conexión cm	180	180	150	150	150	150	150
Tipo de enchufe	Schuko	Schuko	Schuko	Schuko	Schuko	Schuko	Schuko
Fusible mínimo para la conexión A	16	16	16	16	16	16	16
Potencia total instalada kW	3.350	3.350	2.990	2.990	2.800	2.800	2.800
Frecuencia de la red Hz	50	50	50/60	50/60	50/60	50/60	50/60
Tensión nominal V	220-230	220-230	220-240	220-240	220-240	220-240	220-240
Certificaciones							
Certificaciones	VDE-CE	VDE-CE	VDE-CE	VDE-CE	VDE-CE	VDE-CE	VDE-CE
Accesorios incluidos de serie							
Bandeja profunda/plana	-	-	•/-	•/-	•/-	•/-	•/-
Bandejas Dúo	-	-	-	-	-	-	-
Parrilla cromada	•	•	•	•	•	•	•
Espanja de limpieza	-	-	•	•	•	•	-

• Sí tiene /-No tiene

¹⁾ Clase de eficiencia energética dentro del rango A+++ (más eficiente) a D (menos eficiente). ²⁾ Medición según Norma Europea EN 50304 / EN 60350 (2009).



Microondas

- [Serie Cristal](#)
- [Serie Acero](#)
- [Libre instalación](#)
- [Modo Demo](#)

Microondas Balay...

Porque cada cocina tiene su propio espacio, estilo y distribución, la gama de microondas Balay ofrece soluciones que se adaptan a todos los gustos y necesidades.

Microondas Serie Cristal

Para quienes buscan un microondas de diseño impactante, la [Serie Cristal](#) tiene propuestas en blanco, negro y gris antracita, que se integran en cualquier cocina.

Control Deslizante: con este control, los microondas se pueden instalar junto con los hornos de cristal, que tienen este mismo control.

Programas automáticos: estos microondas incorporan hasta 8 programas almacenados, con los que su uso se simplifica todavía más. Además, cuentan con el programa favorito que permite memorizar los ajustes de tiempo y potencia preferidos.

Además, los [microondas Serie Cristal](#) en color negro forman una perfecta combinación con los [hornos Serie Grafito](#), uniéndose así a las nuevas tendencias en diseño de cocina.

Esta gama cuenta con modelos de 25 litros, para una instalación en columna y con modelos de 20 litros para instalaciones en columna o mueble alto. 



...soluciones de integración sin límites

Microondas Serie Acero

El moderno acabado de cristal con el toque clásico del acero, da como resultado un diseño capaz de integrarse en cualquier ambiente y perfectamente coordinado con los hornos Balay de la [Serie Acero](#).

 Su Control Deslizante incorpora hasta 8 [programas automáticos](#) almacenados para que su uso sea todavía más sencillo.

Hornos compactos con microondas

Disponibles en la [Serie Cristal](#) en color blanco o negro, tan solo 45 cm de altura nos permiten:

- Disfrutar de la cocción tradicional de un horno.
- Calentar y descongelar con la función Microondas.
- Combinar los modos de calentamiento tradicionales con las microondas, reduciendo el tiempo de cocción y consiguiendo resultados inmejorables.



Serie Cristal. Hornos compactos con Microondas



- **Horno multifunción con Microondas.**
- **Control Deslizante totalmente integrado en el cristal: diseño profesional y fácil limpieza.**
- **Función AutoChef con 15 recetas.**
- **Asistente de limpieza Aqualisis.**
- **Funcionamiento combinado Multifunción+Microondas.**
- **Tecnología con base cerámica lisa sin plato giratorio.**
- Multifunción 5 funciones: Microondas, Aire caliente, Turbo grill, Grill total, Mantener caliente.
- **Programación electrónica de paro de cocción.**
- Precalentamiento rápido.
- 5 niveles de potencia de microondas.
- Potencia máxima de microondas: 900 W.
- Potencia del grill: 1.750 W.
- Interior de acero inoxidable.
- Iluminación interior LED.
- Accesorio incluido: parrilla.

Accesorio opcional

- **17000903:** fuente de asados con tapa de cristal (disponible a través del Servicio al Cliente Balay).



3CW5179B2

Cristal blanco
4242006297923
Precio de referencia: 909 €

TABLA TÉCNICA

3CW5179N2

Cristal negro
4242006297930
Precio de referencia: 909 €

TABLA TÉCNICA

Modelos: 3CW5179B2 y 3CW5179N2

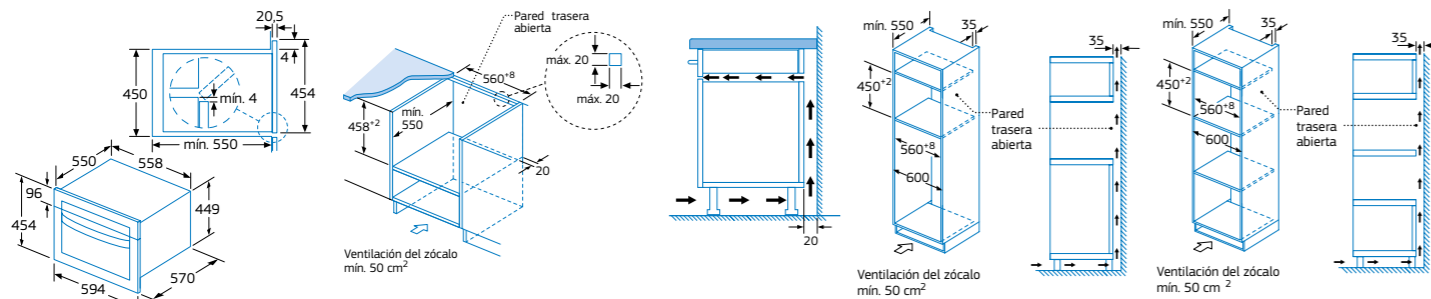

*No se recomienda la instalación en horizontal de estos modelos junto a otros hornos compactos de Balay.

Medidas en mm

Para más información, consultar las [tablas de información técnica](#) o en www.balay.es

Serie Cristal. Microondas integrables sin marco. 25 litros



- **Microondas sin marco.**
- Instalación en columna de 60 cm de ancho.
- Apertura lateral izquierda.
- Electrónico.
- **Control Deslizante totalmente integrado en el cristal: diseño profesional y fácil limpieza.**
- **Capacidad: 25 litros.**
- Plato giratorio de 31,5 cm de diámetro.
- **Asistente de limpieza Aqualisis.**
- **Reloj electrónico con programación de paro de cocción.**
- Potencia máxima: 900 W.
- Potencia del grill: 1.200 W.
- Funcionamiento combinado Microondas+Grill.
- 5 niveles de potencia de microondas.
- 8 programas automáticos de cocción y descongelación por peso.
- 1 programa favorito para memorizar los ajustes de tiempo y potencias preferidos.
- Interior de acero inoxidable.
- Iluminación interior LED.
- Accesorio incluido: parrilla alta para grill.



3CG5175B2

Cristal blanco
4242006298111
Precio de referencia: 415 €

TABLA TÉCNICA

3CG5175N2

Cristal negro
4242006298128
Precio de referencia: 415 €

TABLA TÉCNICA

Modelos: 3CG5175B2 y 3CG5175N2

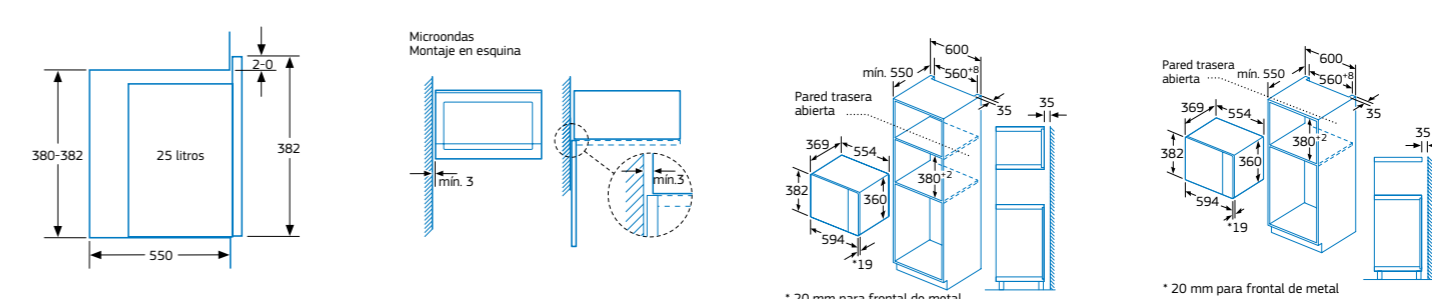

Para más información, consultar las [tablas de información técnica](#) o en www.balay.es

Serie Cristal. Microondas integrables sin marco. 20 litros



- Microondas sin marco.
- Instalación en mueble alto/columna de 60 cm de ancho.
- Apertura lateral izquierda.
- Electrónico.
- Control Deslizante totalmente integrado en el cristal: diseño profesional y fácil limpieza.
- Capacidad: 20 litros.
- Plato giratorio de 25,5 cm de diámetro.
- Asistente de limpieza Aqualisis.
- Reloj electrónico con programación de paro de cocción.
- Potencia máxima: 800 W.
- Potencia del grill: 1.000 W.
- Funcionamiento combinado Microondas+Grill.
- 5 niveles de potencia de microondas.
- 8 programas automáticos de cocción y descongelación por peso.
- 1 programa favorito para memorizar los ajustes de tiempo y potencias preferidos.
- Interior de acero inoxidable.
- Iluminación interior LED.
- Accesorio incluido: parrilla alta para grill.



3CG5172A2

Cristal gris antracita
4242006297961

Precio de referencia: 335 €

TABLA TÉCNICA



3CG5172B2

Cristal blanco
4242006297978

Precio de referencia: 335 €

TABLA TÉCNICA



3CG5172N2

Cristal negro
4242006297985

Precio de referencia: 335 €

TABLA TÉCNICA

Modelos: 3CG5172A2, 3CG5172B2 y 3CG5172N2

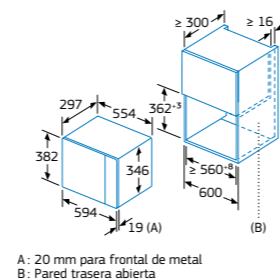
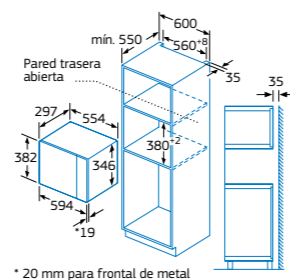
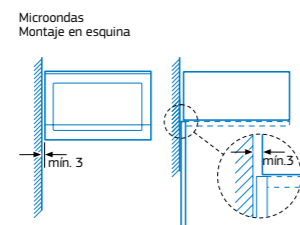
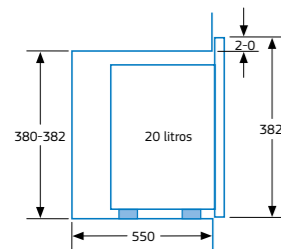

A: 20 mm para frontal de metal
B: Pared trasera abierta

Medidas en mm



- Microondas sin marco.
- Instalación en mueble alto/columna de 60 cm de ancho.
- Apertura lateral izquierda.
- Capacidad: 20 litros.
- Plato giratorio de 25,5 cm de diámetro.
- Asistente de limpieza Aqualisis.
- Programación mecánica de paro de cocción de 60 minutos.
- Potencia máxima: 800 W.
- 5 niveles de potencia de microondas.
- Interior de acero inoxidable.
- Iluminación interior LED.

3CP5002N2

Cristal negro
4242006297947

Precio de referencia: 295 €

TABLA TÉCNICA

Modelo: 3CP5002N2

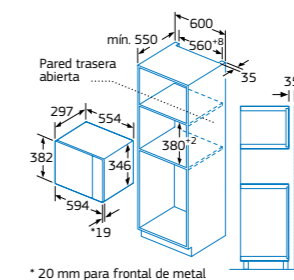
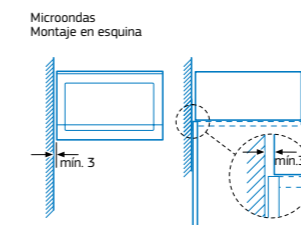
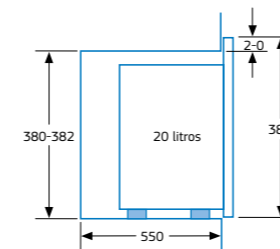

A: 20 mm para frontal de metal
B: Pared trasera abierta

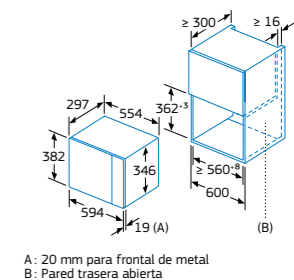

A: 20 mm para frontal de metal
B: Pared trasera abierta

Medidas en mm

Para más información, consultar las tablas de información técnica o en www.balay.es

Para más información, consultar las tablas de información técnica o en www.balay.es

GUÍA DE PRODUCTOS

ÍNDICE DE GAMA

<

123

>

Serie Acero. Microondas integrable sin marco. 20 litros



- Microondas sin marco.
- Instalación en mueble alto/columna de 60 cm de ancho.
- Apertura lateral izquierda.
- Electrónico.
- **Control Deslizante totalmente integrado en el cristal: diseño profesional y fácil limpieza.**
- **Capacidad: 20 litros.**
- Plato giratorio de 25,5 cm diámetro.
- **Asistente de limpieza Aqualisis.**
- **Reloj electrónico con programación de paro de cocción.**
- Potencia máxima: 800 W.
- **Potencia del grill: 1.000 W.**
- Funcionamiento combinado Microondas+Grill.
- 5 niveles de potencia de microondas.
- 8 programas automáticos de cocción y descongelación por peso.
- 1 programa favorito para memorizar los ajustes de tiempo y potencias preferidos.
- Interior de acero inoxidable.
- Iluminación interior LED.
- Accesorio incluido: parrilla alta para grill.

3CG4172X2

Cristal negro/Acero inox.
4242006297954

Precio de referencia: 379 €

TABLA TÉCNICA

Serie Acero. Microondas integrables con marco. 20 litros



- Microondas con marco.
- Instalación en mueble alto/columna de 60 cm de ancho.
- Marco de integración incluido para mueble de **60 cm de ancho.**
- Apertura lateral izquierda.
- **Capacidad: 20 litros.**
- Plato giratorio de 27 cm de diámetro.
- **Asistente de limpieza Aqualisis.**
- Potencia máxima: 800 W.
- **Potencia del grill: 1.000 W.**
- Funcionamiento combinado Microondas+Grill.
- 5 niveles de potencia de microondas.
- Iluminación interior LED.
- Accesorio incluido: parrilla alta para grill.



3CG6142X3

Negro/Acero inox.
4242006299439

Precio de referencia: 279 €

TABLA TÉCNICA

- Electrónico.
- **Reloj electrónico con programación de paro de cocción.**
- 8 programas automáticos de cocción y descongelación por peso.
- 1 programa favorito para memorizar los ajustes de tiempo y potencias preferidos.



3CG6142B3

Blanco
4242006299415

Precio de referencia: 249 €

TABLA TÉCNICA

- Electrónico.
- **Reloj electrónico con programación de paro de cocción.**
- 8 programas automáticos de cocción y descongelación por peso.
- 1 programa favorito para memorizar los ajustes de tiempo y potencias preferidos.



3CG6112X3

Negro/Acero inox.
4242006299446

Precio de referencia: 225 €

TABLA TÉCNICA

- Programación mecánica de paro de cocción de 60 minutos.

Modelo: 3CG4172X2

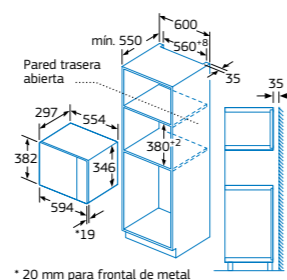
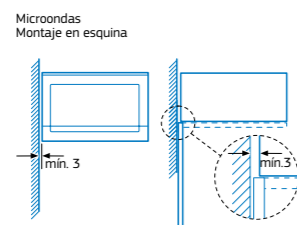
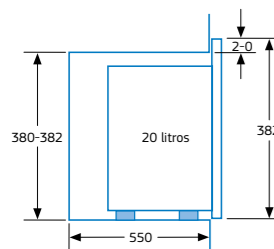

* 20 mm para frontal de metal

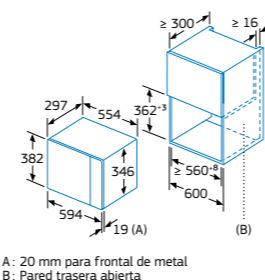

A: 20 mm para frontal de metal
B: Pared trasera abierta

Medidas en mm

Modelos: 3CG6142X3, 3CG6142B3 y 3CG6112X3

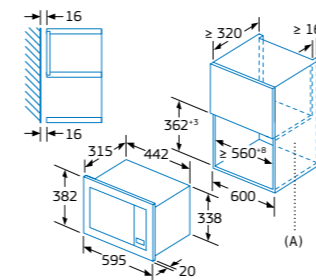

A: Pared trasera abierta

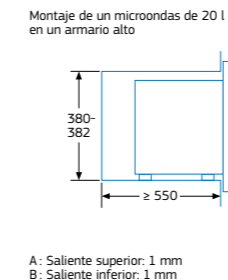

A: Saliente superior: 1 mm
B: Saliente inferior: 1 mm

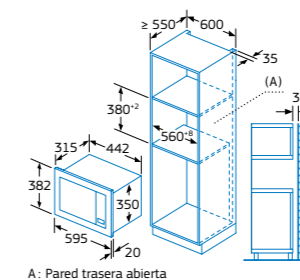

A: Pared trasera abierta

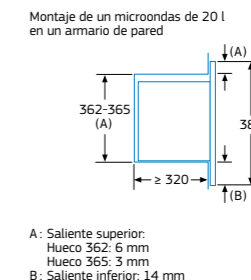

A: Saliente superior:
Hueco 362: 6 mm
Hueco 365: 3 mm
B: Saliente inferior: 14 mm

Medidas en mm

Serie Acero. Microondas integrable con marco. Ancho especial 50 cm. 20 litros



- Microondas con marco.
- Instalación en mueble alto/columna de 50 cm de ancho.
- Marco de integración incluido para mueble de 50 cm de ancho.
- Apertura lateral izquierda.
- Electrónico.
- Capacidad: 20 litros.
- Plato giratorio de 27 cm de diámetro.
- Asistente de limpieza Aqualisis.
- Reloj electrónico con programación de paro de cocción.
- Potencia máxima: 800 W.
- Potencia del grill: 1.000 W.
- Funcionamiento combinado Microondas+Grill.
- 5 niveles de potencia de microondas.
- 8 programas automáticos de cocción y descongelación por peso.
- 1 programa favorito para memorizar los ajustes de tiempo y potencias preferidos.
- Iluminación interior LED.
- Accesorio incluido: parrilla alta para grill.

3CG5142X3

Negro/Acero inox.
4242006299422

Precio de referencia: 305 €

TABLA TÉCNICA

Microondas libre instalación. 20 litros



- Microondas libre instalación.
- Apertura lateral izquierda.
- Capacidad: 20 litros.
- Plato giratorio de 27 cm de diámetro.
- Asistente de limpieza Aqualisis.
- Programación mecánica de paro de cocción de 60 minutos.
- Potencia máxima: 800 W.
- Potencia del grill: 1.000 W.
- Funcionamiento combinado Microondas+Grill.
- 5 niveles de potencia de microondas.
- Iluminación interior LED.
- Accesorio incluido: parrilla alta para grill.



3WG3112X2

Negro
4242006299897

Precio de referencia: 139 €

TABLA TÉCNICA



3WG3112B0

Blanco
4242006299880

Precio de referencia: 139 €

TABLA TÉCNICA

Modelo: 3CG5142X3

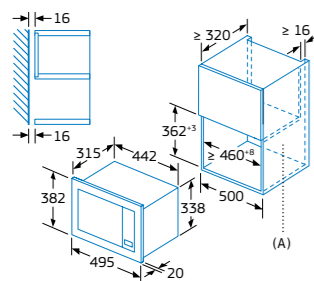

A: Pared trasera abierta

Montaje de un microondas de 20 l
en un armario de pared

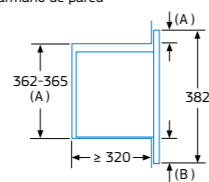

A: Saliente superior:
Hueco 362: 6 mm
Hueco 365: 3 mm
B: Saliente inferior: 14 mm

Medidas en mm

Tipo de aparato	Horno multifunción + microondas. Alto 45 cm	Microondas sin marco. Alto 38 cm			
Color	Cristal gris antracita				
	Cristal blanco	3CW5179B2	3CG5175B2	3CG5172B2	
	Cristal negro	3CW5179N2	3CG5175N2	3CG5172N2	3CP5002N2
	Acero inoxidable/negro				3CG4172X2
	Negro				
	Blanco				
Apertura	Abatible	Lateral izquierda	Lateral izquierda	Lateral izquierda	Lateral izquierda
Serie de diseño	Serie Cristal	Serie Cristal	Serie Cristal	Serie Cristal	Serie Acero
Dimensiones					
Ancho	mm	594	594	594	594
Alto	mm	454	382	382	382
Fondo	mm	570	388	317	317
Anchura de la cavidad	mm	420	328	308	308
Altura de la cavidad	mm	250	208	201	201
Profundidad de la cavidad	mm	420	369	282	282
Volumen de la cavidad	litros	44	25	20	20
Controles					
Tipo de control	Control Deslizante	Control Deslizante	Control Deslizante	Prog. Mecánica	Control Deslizante
Mandos ocultables	-	-	-	-	-
Nº programas automáticos	15	8	8	-	8
Programas de descongelación por peso	•	•	•	-	•
Memoria para almacenar recetas	-	•	•	-	•
Sistema de control	Electrónico	Electrónico	Electrónico	Mecánico	Electrónico
Número de potencias de microondas	5	5	5	5	5
Programación electrónica con inicio/paro de cocción	-/*	-/*	-/*	-	-/*
Programación mecánica de paro de cocción	-	-	-	•	-
Tiempo máximo programable	90	99	99	60	99
Funcionamiento simultáneo microondas + grill	•	•	•	-	•
Equipamiento interior					
Sistema de distribución de ondas sin plato giratorio	•	-	-	-	-
Plato giratorio de cristal	-	•	•	•	•
Diámetro del plato giratorio	cm	-	31,5	25,5	25,5
Grill	•	•	•	-	•
Acabado interior	Acero inoxidable	Acero inoxidable	Acero inoxidable	Acero inoxidable	Acero inoxidable
Tipo de iluminación	LED	LED	LED	LED	LED
Potencia de iluminación	W	1	3	3	3
Limpieza					
Asistente de limpieza Aqualisis	•	•	•	•	•
Seguridad					
Bloqueo de seguridad niños	•	-	-	-	-
Potencias					
Máxima potencia de microondas	W	900	900	800	800
Potencia del grill	W	1.750	1.200	1.000	-
Conexión eléctrica					
Longitud del cable de conexión	cm	180	130	130	130
Tipo de enchufe		Schuko	Schuko	Schuko	Schuko
Fusible mínimo para la conexión	A	16	10	10	10
Potencia total instalada	kW	3.350	1.450	1.270	1.270
Frecuencia de la red	Hz	50	50	50	50
Tensión nominal	V	220-230	220-230	220-230	220-230
Certificaciones					
Certificaciones		CE-VDE	CE	CE	CE
Accesorios incluidos de serie					
Parrilla alta para grill	-	-	•	-	•
Parrilla cromada	•	-	-	-	-
Instalación					
Integrable	•	•	•	•	•
Libre instalación	-	-	-	-	-
Altura	mm	450	380	380	380
Anchura	mm	600	600	600	600
Marco para integración	No necesita	No necesita	No necesita	No necesita	No necesita
Instalación en columna 60 cm/mueble alto	•/-	•/-	•/•	•/•	•/•

• Sí tiene /-No tiene

Tipo de aparato	Microondas con marco. Alto 38 cm. Ancho 60 cm	Microondas con marco. Alto 38 cm. Ancho 50 cm	Microondas libre instalación
Color	Cristal gris antracita		
	Cristal blanco		
	Cristal negro		
	Acero inoxidable/negro	3CG6142X3	3CG6112X3
	Negro		
	Blanco	3CG6142B3	
Apertura	Lateral izquierda	Lateral izquierda	Lateral izquierda
Serie de diseño	Serie Acero	Serie Acero	Serie Acero
Dimensiones			
Ancho	mm	595	595
Alto	mm	382	382
Fondo	mm	335	335
Anchura de la cavidad	mm	280	280
Altura de la cavidad	mm	180	180
Profundidad de la cavidad	mm	300	300
Volumen de la cavidad	litros	20	20
Controles			
Tipo de control	Electrónico	Prog. Mecánica	Electrónico
Mandos ocultables	-	-	-
Nº programas automáticos	8	-	8
Programas de descongelación por peso	•	-	•
Memoria para almacenar recetas	•	-	•
Sistema de control	Electrónico	Mecánico	Electrónico
Número de potencias de microondas	5	5	5
Programación electrónica con inicio/paro de cocción	-/*	-	-/*
Programación mecánica de paro de cocción	-	•	-
Tiempo máximo programable	99	60	99
Funcionamiento simultáneo microondas + grill	•	•	•
Equipamiento interior			
Sistema de distribución de ondas sin plato giratorio	-	-	-
Plato giratorio de cristal	•	•	•
Diámetro del plato giratorio	cm	27	27
Grill	•	•	•
Acabado interior	Lacado	Lacado	Lacado
Tipo de iluminación	LED	LED	LED
Potencia de iluminación	W	1	1
Limpieza			
Asistente de limpieza Aqualisis	•	•	•
Seguridad			
Bloqueo de seguridad niños	•	-	•
Potencias			
Máxima potencia de microondas	W	800	800
Potencia del grill	W	1.000	1.000
Conexión eléctrica			
Longitud del cable de conexión	cm	130	130
Tipo de enchufe		Schuko	Schuko
Fusible mínimo para la conexión	A	10	10
Potencia total instalada	kW	1.270	1.270
Frecuencia de la red	Hz	50	50
Tensión nominal	V	220-230	220-230
Certificaciones			
Certificaciones		CE	CE
Accesorios incluidos de serie			
Parrilla alta para grill	•	•	•
Parrilla cromada	-	-	-
Instalación			
Integrable	•	•	•
Libre instalación	-	-	-
Altura	mm	380	380
Anchura	mm	600	600
Marco para integración	Incluido	Incluido	Incluido
Instalación en columna 60 cm/mueble alto	•/•	•/•	-/*

• Sí tiene /-No tiene



Placas

- [Inducción con extractor integrado](#)
- [Inducción](#)
- [Vidrocerámicas](#)
- [Gas](#)
- [Modulares](#)
- [Menaje](#)
- [Modo Demo](#)

Placas de inducción con extractor integrado...

Tras muchos años desarrollando la mejor tecnología de inducción y de campanas extractoras, ahora, en un solo espacio, Balay te ofrece lo mejor de cada una de ellas. **Dos electrodomésticos en uno, sin renunciar a la máxima comodidad y a un diseño espectacular.** El extractor ocupa tan poco que apenas se ve, y la instalación es tan rápida como versátil.

NUEVO

Balay renueva su gama, incorporando nuevos modelos **en 80 y en 60 cm de ancho**, con función Combi que ofrece la posibilidad de unir dos zonas rectangulares para cocinar con recipientes de diferentes formas y tamaños.



Sssshhh... Apenas se escucha



Un potente motor de 622 m³/h en salida de aire al exterior y 595 m³/h en recirculación limpiará de humos tu cocina y, gracias al exclusivo sistema de insonorización, con material sintético fonoabsorbente y una configuración especial del motor de alta eficiencia dentro de la carcasa, se consiguen unos bajos niveles de ruido.

Extractor con AutoFuncionamiento

Para una mayor comodidad, al encender la zona de cocción se activa automáticamente la potencia de extracción necesaria, en función del nivel de potencia seleccionado en la placa.

...con FlexInducción y zona gigante de 28 cm

La placa FlexInducción de 80 cm con extractor integrado de Balay permite cocinar de la manera más flexible



En Balay sabemos la importancia de la flexibilidad en la cocina. Por eso, la placa con extractor integrado de 80 cm dispone de una **zona gigante de 28 cm** que nos permite cocinar con recipientes más grandes, por ejemplo, paellas para toda la familia y amigos, y una **zona FlexInducción** sin límites, que hace posible cocinar con recipientes de diferentes tamaños y formas. Ambas zonas cuentan con [Control de temperatura del aceite](#).



Estética perfectamente integrada

Tanto en los modelos de 80 cm como en el de 60 cm, el extractor ocupa muy poco y, como está perfectamente enrasado en la placa, puedes mover los recipientes de un lado a otro con total comodidad. Los filtros en color negro aportan una visión totalmente uniforme.

Fácil de limpiar y segura

Las placas con extractor integrado cuentan con dos depósitos que recogen el líquido que se pueda derramar, protegiendo al máximo el motor y el interior del mueble. Además, los filtros del extractor, así como el módulo donde se incluyen, son lavables en el lavavajillas.

Múltiples posibilidades de instalación

La instalación de las **placas FlexInducción con extractor integrado** es tan fácil que se adapta a todo tipo de cocinas, independientemente de si se está pensando en una isla de cocina o una **cocina a pared**, pudiéndose instalar en encimeras desde 60 cm de fondo. Existen **tres tipos de instalación** y en todos ellos la instalación es sencilla y se **aprovecha al máximo el espacio de almacenaje**.

Gracias a una altura de instalación de 223 mm, apenas se pierde espacio de almacenamiento. Además, tanto la placa de 80 cm como la de 60 cm, pueden instalarse en un casco de mueble de 60 cm y en encimeras con un grosor mínimo de 16 mm, adaptándose a todo tipo de diseños.

Instalación en recirculación sin canalización de aire

La flexibilidad de este tipo de instalación permite la colocación de esta placa en todo tipo de ambientes de cocina. Además, el conector telescópico necesario, así como los cuatro filtros de carbón activo, vienen incluidos con la placa.

Con esta instalación, el aire limpio sale a través del conector y el recorte realizado en la parte trasera del mueble, manteniendo una capacidad de extracción por encima de los 600 m³/h.



Instalación en recirculación con canalización de aire (total o parcial)

Con este tipo de instalación es necesario adquirir el accesorio **HEZ9VRPD1**, una pieza difusora que permite conducir el aire hasta el zócalo. La placa incluye los cuatro filtros de carbón activo necesarios y se mantiene una capacidad de extracción por encima de los 600 m³/h.

Este tipo de instalación también es posible realizarla en encimeras de fondo 60 cm.

Y para que sea más sencillo, Balay cuenta con los sets **HEZ9VDKR1*** y **HEZ9VDKRO***, compuestos por la pieza difusora así como un conjunto de conductos idóneos para este tipo de instalación en función de la profundidad de la encimera.



Instalación con salida al exterior

Si se decide instalar con salida de aire al exterior habrá que tener en cuenta la ubicación de la salida de aire de la cocina para poder unirla con los **conductos necesarios****.

Para este tipo de instalación es necesario adquirir el accesorio **HEZ9VEDU0**, que incluye cuatro filtros acústicos.

Y para mayor comodidad, Balay cuenta con el set **HEZ9VDKE1***: cuatro filtros acústicos y un conjunto de conductos pensados para este tipo de instalación.



El espacio de la cocina, aprovechado al máximo

Las **placas FlexInducción con extractor integrado** de Balay permiten **sacar el máximo partido al espacio** de la cocina. Teniendo en cuenta siempre las medidas y distancias establecidas en los planos de instalación, se pueden **planificar cajones debajo de la placa con extractor** y lograr así, un mayor espacio útil. Esto es posible independientemente del tamaño de la placa y del tipo de instalación que se elija, tanto si se está pensando en una isla o una cocina diseñada para pared.

Además, gracias al sistema de conductos planos para la salida de aire no hay restricciones en la profundidad de los cajones. Y si se decide instalar en recirculación, con canalización o sin canalización, la encimera puede tener un fondo desde 60 cm.



*Más información en [página 135](#).
**Ver accesorios disponibles en [página 174](#).

Diseños Balay

En Balay tenemos una placa para cada cocina, con gran variedad de modelos y configuraciones y tres acabados diferentes que permiten su perfecta integración en cualquier cocina: negro, blanco y también con acabado gris antracita.

Los tres acabados en cristal de las placas Balay se adaptan a la perfección a las nuevas tendencias en diseño de cocinas, que apuestan por espacios más luminosos, abiertos y funcionales.

Diseño gris antracita



Diseño negro



Diseño blanco



Zona extra gigante de 32 cm

Gran capacidad



Una zona **extra gigante de 32 cm** que permite preparar paellas para uno o hasta para diez comensales, adaptándose a los distintos tamaños de paelleras.

Invitar a toda la familia a casa ya no es un problema con la **zona extra gigante de 32 cm**, ya que se puede preparar una deliciosa paella, un rancho o unas migas, con toda comodidad.

Gran versatilidad



La **zona extra gigante de 32 cm** de Balay, con un triple inductor de 21, 26 y 32 cm de diámetro, ofrece una gran versatilidad en tamaños de recipientes con los que cocinar, tanto en placas de inducción como vitrocerámicas.

Una zona para multitud de recipientes



Una de las cosas más importantes en la cocina es la comodidad. Por eso en Balay trabajamos para ofrecer productos que sirvan para cocinar en recipientes de casi cualquier tamaño.

La **zona extra gigante de 32 cm** de Balay es una zona **muy versátil**, se adapta a cualquier número de comensales gracias a su triple inductor, que permite utilizar recipientes de diferentes tamaños, desde paelleras hasta cafeteras italianas o cazos.



FlexInducción Total

Placas diseñadas para sentirse libre



Imagina lo cómodo que es no preocuparse por el tamaño, ni por la forma, ni por la posición del recipiente y poder utilizarlo aunque sea grande o alargado.

En las placas FlexInducción Total de Balay hay espacio para todos, ya que su tecnología amplía la zona de cocción haciendo el espacio mucho más flexible y el cocinado, más libre y cómodo. 

Además, todas las placas FlexInducción Total de Balay incluyen, además de una libertad sin precedentes, prestaciones como el Control de temperatura del aceite, que hacen su uso diario más sencillo y cómodo.



Flexibilidad total en la cocina

 Cocinar con recipientes alargados como el Teppan Yaki o el grill de Balay, y aprovechar el resto de zonas de cocción con mayor amplitud y comodidad, es posible gracias a los inductores adicionales de la parte central, que actúan como soporte de los inductores laterales, ajustándose a las necesidades de cada momento.



Utilizar recipientes de gran tamaño como las paelleras 3PA0028X o HZ390240, al mismo tiempo que otros recipientes, es aún más cómodo. Además, se pueden colocar en diferentes posiciones para aprovechar al máximo todas las posibilidades de las placas FlexInducción Total.



Mayor superficie de cocinado

La gama de placas FlexInducción Total de Balay cuenta con un modelo de 80 cm de ancho con dos inductores centrales adicionales, y un modelo de 60 cm de ancho con un inductor central de apoyo, que amplían la superficie de cocción adaptándose a una gran variedad de recipientes y pudiendo utilizar hasta cuatro recipientes a la vez.

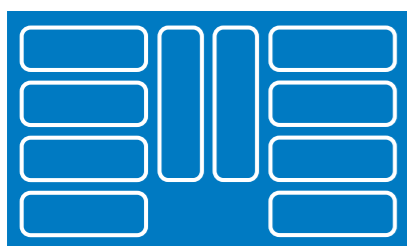

80 cm de ancho

Modelo, 3EB980AV

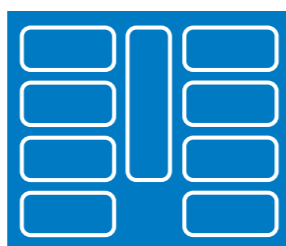

60 cm de ancho

Modelo, 3EB960AV

Reconocimiento de desplazamiento del recipiente



Si se está cocinando en una cacerola y se necesita esa parte de la placa libre, solo hay que desplazarla, ¡y listo!

Gracias al Reconocimiento de desplazamiento del recipiente, la misma placa desactiva automáticamente una zona y activa la nueva elegida, manteniendo la potencia y tiempo previamente seleccionados para la cacerola, el cazo o el recipiente que se haya movido.

Función Zona móvil

La función Zona móvil divide automáticamente la zona FlexInducción en 3 zonas de potencia diferentes:

- Nivel 9 en la zona delantera (precalentar).
- Nivel 5 en la zona central (cocinar).
- Nivel 1. en la zona trasera (mantener caliente).



Basta con desplazar el recipiente para que varíe la potencia de cocción, y así tener, en cada momento, la temperatura adecuada para la receta que se esté elaborando. También es posible personalizar las potencias de cada zona desde los ajustes de la placa.

Control de temperatura del aceite



Para lograr una fritura perfecta es necesario que el aceite tenga una temperatura de entre 120 y 230 °C, dependiendo del tipo de alimento que se vaya a cocinar.

Con la función Control de temperatura del aceite, es la propia placa la que avisa cuando el aceite ha llegado a la temperatura adecuada para introducir el alimento y controla que esté siempre perfecta.

Un nivel para cada tipo de cocción

Gracias a los 4 niveles de temperatura existentes, se puede realizar cualquier receta a la temperatura adecuada:

- Rehogar, para pochar cebolla para un sofrito.
- Suave, para un pescado a la plancha.
- Medio, para freír congelados.
- Fuerte, para un chuletón poco hecho.

Además, las placas con control Plus de Balay incluyen un quinto nivel, el Nivel mínimo, por debajo del nivel de rehogado, perfecto para cocciones delicadas como derretir mantequilla, chocolate o preparar salsas.

Las placas Balay con Control de temperatura del aceite incorporan una guía rápida que indica el nivel adecuado para cada alimento.

Por ejemplo:

	Alimento	Temperatura
	Salsas	1
	Platos con huevo	2
	Pescados	3
	Carnes	4
	Patatas	5

También se puede descargar de forma gratuita en la web de Balay un recetario para cocinar con el Control de temperatura del aceite.

También en zona extra gigante de 32 cm y zonas FlexInducción



Control de temperatura del aceite



Zona FlexInducción Total



Zona FlexInducción



Zona extra gigante de 32 cm



Controles Balay

Control Plus con Control placa-campana y Home Connect

Gracias al control deslizante independiente de cada zona, la selección de las funciones es mucho más sencilla. Solo se iluminan las funciones seleccionables en cada momento, lo que facilita todavía más su manejo.



Control placa-campana*



El innovador **Control placa-campana** del control Plus permite manejar varias de las funciones de la campana directamente a través de la placa. Por ejemplo, al encender la placa, la campana se conecta automáticamente adaptando su nivel de extracción a la cantidad y tipo de humo para conseguir una extracción óptima y una cocina libre de humos.

Wi-Fi Solo hay que establecer la conexión inalámbrica entre ambos electrodomésticos y dejar que se comuniquen entre ellos.

Control de la placa a través del móvil

El control remoto de la placa a través de la App **Home Connect**** permite seleccionar las distintas **potencias para cada zona de cocción**, programar la **alarma** o el **tiempo de cocción**, utilizar el **cronómetro**, el **Control de temperatura del aceite** o la **Zona móvil**, así como unir la zona **FlexInducción**, entre otras muchas funciones, directamente a través de la App Home Connect.

- **Control de la campana:** es posible gestionar muchas de las funciones de la campana* desde la App Home Connect para la placa, como definir si la iluminación de la campana debe encenderse/apagarse de forma automática con la placa, si la campana debe comenzar a funcionar al empezar a cocinar, o seguir funcionando durante un tiempo después de apagar la placa, etc.
- **Indicaciones para preparar recetas:** en la App se pueden ver todos los pasos a seguir con la placa para preparar distintos platos de carne, pescado, croquetas, congelados e incluso salsas. Solo es necesario seleccionar el plato que se desea cocinar y se enviarán los ajustes necesarios directamente a la placa. También hay disponibles un sinfín de recetas para cocinar rico y variado.



Descubre estas y otras muchas funcionalidades a través de la App Home Connect en tu dispositivo móvil. Más información en [página 6](#).

Home Connect

Control Deslizante

Cómodo y sencillo de usar, permite regular la potencia y el tiempo de cocción deslizando cómodamente el dedo.



Control Táctil de fácil uso

Un sistema de control práctico y sencillo que cuenta con gran variedad de funciones.



*Compatible solo con campanas que también dispongan de esta funcionalidad.
**Por seguridad, los ajustes enviados desde la App Home Connect deben ser confirmados en el propio aparato.

Funciones Balay

- **Reconocimiento de desplazamiento del recipiente:** los ajustes establecidos en una zona de cocción se transfieren automáticamente a otra zona al desplazar el recipiente, apagando además la zona de cocción inicial.
- **Zona móvil:** con esta función, la zona **FlexInducción** se divide automáticamente en tres áreas de cocción con un nivel de potencia en cada una. Solo hay que desplazar el recipiente para que varíe la potencia de cocción.
- **Cronómetro:** permite saber cuánto tiempo ha pasado del proceso de cocción o de un paso específico en una receta.
- **Mi consumo:** información de la energía consumida al finalizar la cocción.
- **Turbo:** al activar esta función, la potencia de la zona aumenta durante 30 segundos, lo que reduce el tiempo de calentamiento de las sartenes.
- **Sprint® (boost):** aumenta la potencia de la zona de inducción durante 10 minutos para acelerar el calentamiento de grandes cantidades de líquidos, cuando se utilizan ollas y cacerolas.
- **Limpieza:** permite bloquear el control mientras se cocina, durante unos segundos, para poder limpiarlo.
- **Inicio automático:** si se coloca un recipiente antes de encender la placa, será detectado tras el encendido y la zona de cocción se seleccionará automáticamente.
- Programación de tiempo de cocción para cada zona.
- **Alarma con duración de aviso ajustable:** a la hora programada, la placa emite un aviso acústico.
- **Silencio:** se podrán seleccionar hasta 3 niveles sonoros diferentes con la posibilidad de desconectar los avisos sonoros.
- **Memoria:** si accidentalmente se apaga la placa, al volver a encenderla se recuperarán las potencias y tiempos de cocción.
- **Indicador de 2 niveles de calor residual (H/h).**
- **Comprobar recipiente:** permite comprobar la rapidez y calidad del proceso de cocción, en función del recipiente.
- **Seguridad para niños con opción de bloqueo permanente o temporal.**
- **Autodesconexión antiolvido de la placa:** la placa se apagará automáticamente en el caso de que una zona permanezca durante un largo plazo de tiempo sin que se haga ninguna modificación.
- **Potencia máxima regulable:** permite limitar la potencia máxima total de la placa, para evitar que salte el diferencial, en aquellos hogares con potencia contratada limitada.
- **Combi:** posibilidad de unión de dos zonas de 21 x 19 cm para cocinar con recipientes de diferentes formas y tamaños.

Funciones Balay	Control Plus	Control Deslizante	Control Táctil de fácil uso
Home Connect	●		
Control placa-campana	●		
Reconocimiento de desplazamiento del recipiente	En placa FlexInducción Total		
Zona móvil	En zonas FlexInducción		
Cronómetro	●		
Mi consumo	●		
Turbo	●		
Sprint® (boost)	●	●	●
Limpieza	●	●	
Inicio automático	●	●	●
Programación de tiempo de cocción	●	●	●
Alarma con duración de aviso ajustable	●	●	●
Silencio	●	●	●
Memoria	●	●	●
Indicación de 2 niveles de calor residual (H/h)	●	●	●
Comprobar recipiente	●	●	●
Seguridad niños con opción de bloqueo permanente o temporal	●	●	●
Autodesconexión antiolvido de la placa	●	●	●
Potencia máxima regulable	●	●	●

Placa FlexInducción con extractor integrado. Ancho 80 cm. Zona de 28 cm

1 zona FlexInducción.
Control temperatura del aceite

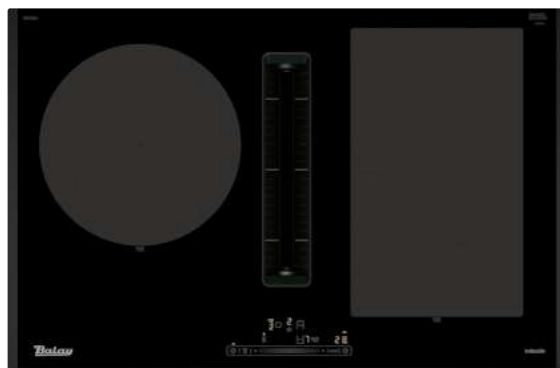

3EBC989LU

Biselada negra
4242006302207

Precio de referencia: 1.945 €

TABLA TÉCNICA



Prestaciones de la placa

- **Control Deslizante Balay con 17 niveles de cocción en cada zona.**
- 2 zonas de inducción con función Sprint® (boost):
 - 1 zona FlexInducción de 40 x 20 cm.
 - 1 zona gigante de 28 cm.
- **Control de temperatura del aceite con 4 niveles en todas las zonas de cocción.**
- Funciones: Reconocimiento de desplazamiento del recipiente, Comprobar recipiente, Limpieza: bloqueo del control, Memoria, Inicio automático y Programación de tiempo de cocción para cada zona, Silencio: posibilidad de desconectar los avisos sonoros.
- Función seguridad para niños, Indicador de calor residual y Autodesconexión antiolvido de la placa.
- Sistema de fácil instalación.
- **Incluye una guía rápida para el Control de temperatura del aceite.**
- **Libro de recetas descargable en la web de Balay.**
- Potencia total máxima de la placa: 7,4 kW.

Prestaciones del extractor

- **Clase de eficiencia energética B*.**
- **Motor de alta eficiencia con 10 años de garantía.**
- **Funcionamiento a intervalos.**
- 9 potencias de extracción + 2 intensivas.
- Potencia máxima de extracción**: 622 m³/h.
- Potencia de extracción en nivel 3**: 500 m³/h.
- Potencia sonora en nivel 3**: 69 dB (A).
- Potencia máxima de extracción en recirculación**: 595 m³/h.
- Indicador electrónico de saturación de filtros de carbón activo.
- Filtros lavables en lavavajillas.
- Función Eliminación total de humos.
- **Extractor con AutoFuncionamiento** al encender la zona de cocción.
- Compartimento interior de 700 ml para líquidos derramados, lavable en lavavajillas. Fácil acceso.
- **Accesorios incluidos:** set para instalación en recirculación sin canalización. Incluye: cuatro filtros de alta eficiencia antipolen y un accesorio telescópico.

Accesorios opcionales

Para instalación en recirculación:

- HEZ9VDKR1: set de accesorios para instalación en recirculación con canalización total o parcial (encimeras 60 cm fondo).
- HEZ9VDKRO set de accesorios para instalación en recirculación con canalización total o parcial (encimeras 70 cm fondo).
- HEZ9VRPD1: difusor de aire para instalación en recirculación con canalización total o parcial.

Para instalación con salida de aire al exterior:

- HEZ9VDKE1: set de accesorios para instalación en salida de aire al exterior.
- HEZ9VEDU0: filtros acústicos para instalación en salida de aire al exterior.
- HEZ9VRCR1: repuesto de cuatro filtros de alta eficiencia antipolen.

Placa inducción con extractor integrado. Ancho 80 cm



3EBC983ER
Terminación cristal

4242006312534

Precio de referencia: 1.765 €

NUEVO

TABLA TÉCNICA



Prestaciones de la placa

- **Control Táctil de fácil uso con 17 niveles de cocción en cada zona.**
- 4 zonas de inducción con función Sprint® (boost):
 - 2 zonas de 21 x 19 cm con función Combi: posibilidad de unión de ambas zonas para cocinar con recipientes de diferentes formas y tamaños.
 - 1 zona de 18 cm.
 - 1 zona de 21 cm.
- Funciones: Comprobar recipiente, Memoria, Inicio automático, Programación de tiempo de cocción para cada zona, Alarma con duración de aviso regulable, Potencia máxima regulable: posibilidad de limitar la potencia total de la placa, Silencio: posibilidad de desconectar los avisos sonoros.
- Función seguridad para niños con opción de bloqueo permanente o temporal, Indicador de calor residual y Autodesconexión antiolvido de la placa.
- Sistema de fácil instalación.
- **Libro de recetas descargable en la web de Balay.**
- Potencia total máxima de la placa: 7,4 kW.

Prestaciones del extractor

- **Clase de eficiencia energética B*.**
- **Motor de alta eficiencia con 10 años de garantía.**
- **Funcionamiento a intervalos.**
- 3 potencias de extracción + 1 intensiva.
- Potencia máxima de extracción**: 622 m³/h.
- Potencia de extracción en nivel 3**: 500 m³/h.
- Potencia sonora en nivel 3**: 69 dB (A).
- Potencia máxima de extracción en recirculación**: 595 m³/h.
- Indicador electrónico de saturación de filtros de carbón activo.
- Filtros lavables en lavavajillas.
- Función Eliminación total de humos.
- **Extractor con AutoFuncionamiento** al encender la zona de cocción.
- Compartimento interior de 700 ml para líquidos derramados, lavable en lavavajillas. Fácil acceso.
- **Accesorios incluidos:** set para instalación en recirculación sin canalización. Incluye: cuatro filtros de alta eficiencia antipolen y un accesorio telescópico.

Accesorios opcionales

Para instalación en recirculación:

- HEZ9VDKR1: set de accesorios para instalación en recirculación con canalización total o parcial (encimeras 60 cm fondo).
- HEZ9VDKRO set de accesorios para instalación en recirculación con canalización total o parcial (encimeras 70 cm fondo).
- HEZ9VRPD1: difusor de aire para instalación en recirculación con canalización total o parcial.

Para instalación con salida de aire al exterior:

- HEZ9VDKE1: set de accesorios para instalación en salida de aire al exterior.
- HEZ9VEDU0: filtros acústicos para instalación en salida de aire al exterior.
- HEZ9VRCR1: repuesto de cuatro filtros de alta eficiencia antipolen.

*Dentro del rango A+++ a D. Información de etiquetado energético según el Reglamento Delegado (UE) nº 65/2014 de la Comisión. Para más información, consultar las tablas de información técnica o en www.balay.es

**Todas las medidas de extracción y ruido han sido realizadas según normativa europea UNE/EN 61591 y UNE/EN 60704-3.

Placa inducción con extractor integrado. Ancho 60 cm

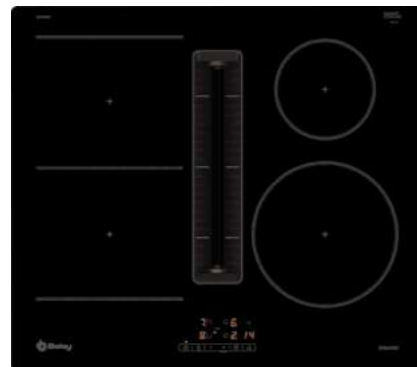

3EBC963ER

Terminación cristal
4242006312510

Precio de referencia:

NUEVO

sustituye a
3EBC961ER

1.585 €

TABLA TÉCNICA



Prestaciones de la placa

- **Control Táctil de fácil uso con 17 niveles de cocción en cada zona.**
- 4 zonas de inducción con función Sprint® (boost):
 - 2 zonas de 21 x 19 cm con función Combi: posibilidad de unión de ambas zonas para cocinar con recipientes de diferentes formas y tamaños.
 - 1 zona de 15 cm.
 - 1 zona de 21 cm.
- Funciones: Comprobar recipiente, Memoria, Inicio automático, Programación de tiempo de cocción para cada zona, Alarma con duración de aviso regulable, Potencia máxima regulable: posibilidad de limitar la potencia total de la placa, Silencio: posibilidad de desconectar los avisos sonoros.
- Función seguridad para niños con opción de bloqueo permanente o temporal, Indicador de calor residual y Autodesconexión antiolvido de la placa.
- Sistema de fácil instalación.
- **Libro de recetas descargable en la web de Balay.**
- Potencia total máxima de la placa: 7,4 kW.

Prestaciones del extractor

- **Clase de eficiencia energética B*.**
- **Motor de alta eficiencia con 10 años de garantía.**
- **Funcionamiento a intervalos.**
- 3 potencias de extracción + 1 intensiva.
- Potencia máxima de extracción**: 622 m³/h.
- Potencia de extracción en nivel 3**: 500 m³/h.
- Potencia sonora en nivel 3**: 69 dB (A).
- Potencia máxima de extracción en recirculación**: 595 m³/h.
- Indicador electrónico de saturación de filtros de carbón activo.
- Filtros lavables en lavavajillas.
- Función Eliminación total de humos.
- **Extractor con AutoFuncionamiento** al encender la zona de cocción.
- Compartimento interior de 700 ml para líquidos derramados, lavable en lavavajillas. Fácil acceso.
- **Accesorios incluidos:** set para instalación en recirculación sin canalización. Incluye: cuatro filtros de alta eficiencia antipolen y un accesorio telescópico.

Accesorios opcionales

Para instalación en recirculación:

- HEZ9VDKR1: set de accesorios para instalación en recirculación con canalización total o parcial (encimeras 60 cm fondo).
- HEZ9VDKRO set de accesorios para instalación en recirculación con canalización total o parcial (encimeras 70 cm fondo).
- HEZ9VRPD1: difusor de aire para instalación en recirculación con canalización total o parcial.

Para instalación con salida de aire al exterior:

- HEZ9VDKE1: set de accesorios para instalación en salida de aire al exterior.
- HEZ9VEDU0: filtros acústicos para instalación en salida de aire al exterior.
- HEZ9VRCR1: repuesto de cuatro filtros de alta eficiencia antipolen.

Instalación placas inducción con extractor integrado

Instalación en recirculación sin canalización		
	<p>Set incluido en todas las placas con extractor integrado</p>	<p>Este set de accesorios permite una instalación rápida y cómoda de la placa con extractor integrado. Incluye:</p> <ul style="list-style-type: none"> • 4 filtros de alta eficiencia antipolen, con un optimizado sistema de reducción de olores (incluso los generados por cocciones de pescados) y ruido, y con una vida útil de 360 horas de cocción. Además, cuentan con una tercera capa biofuncional que filtra más del 99% del polen ambiental. • Accesorio telescópico para conectar de forma sencilla la salida de aire del aparato con el corte del panel trasero del mueble, gracias al marco con sellado y fijación autoadhesivo. <p>Se debe respetar un espacio para la circulación del aire $\geq 400 \text{ cm}^2$ en el zócalo del mueble. Esta configuración requiere una apertura vertical de mínimo 25 mm en la parte trasera del mueble. Para una situación ideal de extracción, se recomienda ampliarla a 50 mm.</p>
Instalación en recirculación con canalización total o parcial		
	<p>HEZ9VDKR1 4242005329427 Precio de referencia: 191 €</p>	<p>Set para instalación en recirculación con canalización parcial en encimeras de 60 cm de fondo. Incluye:</p> <ul style="list-style-type: none"> • Codo vertical 90° rectangular para encimeras de 60 cm. • Tres conectores para tubos rectangulares 89 x 222 mm. • Conducto rectangular 89 x 222 mm, 500 mm longitud. • Codo vertical 90° rectangular. • Pieza difusora de aire.
	<p>HEZ9VDKRO 4242005329410 Precio de referencia: 191 €</p>	<p>Set para instalación en recirculación con canalización parcial en encimeras de 70 cm de fondo. Incluye:</p> <ul style="list-style-type: none"> • 2 codos verticales 90° rectangulares. • Tres conectores para tubos rectangulares 89 x 222 mm. • Conducto rectangular 89 x 222 mm, 500 mm longitud. • Pieza difusora de aire.
	<p>HEZ9VRPD1 4242005319862 Precio de referencia: 29 €</p>	<ul style="list-style-type: none"> • Difusor de aire para conectar a conducto rectangular cuando no se usan los sets (por ejemplo, casos de encimeras de 65 cm de fondo o uso de otro tipo de conductos). Puede colocarse en la parte trasera inferior del mueble, evacuando el aire por el espacio libre del zócalo (canalización parcial), o bien canalizarlo hasta la parte delantera inferior del zócalo (canalización total). • Junta de unión para la conexión del conducto de evacuación rectangular (DN 150) "macho" a la salida de la placa, garantizando la máxima estanqueidad en el recorrido. <p>Esta instalación permite una alta flexibilidad y personalización de la planificación de la salida de aire. Todos los accesorios planos de salida de aire deben ser solicitados aparte. Se debe respetar un espacio para la circulación del aire $\geq 400 \text{ cm}^2$ en el zócalo del mueble.</p>
Instalación en salida de aire		
	<p>HEZ9VEDU0 4242005225347 Precio de referencia: 59 €</p>	<ul style="list-style-type: none"> • 4 filtros acústicos de alto rendimiento que disminuyen de forma significativa el nivel de ruido. • Junta de unión para la conexión del conducto de evacuación rectangular (DN 150) "macho" a la salida de la placa, garantizando la máxima estanqueidad en el recorrido. <p>Todos los accesorios planos de salida de aire deben ser solicitados aparte.</p>
	<p>HEZ9VDKE1 4242005329441 Precio de referencia: 142 €</p>	<p>Set para instalación en salida de aire. Incluye:</p> <ul style="list-style-type: none"> • 4 filtros acústicos. • Codo vertical 90° rectangular para encimeras de 60 cm. • Conector para tubos rectangulares 89 x 222 mm. • Conducto rectangular 89 x 222 mm, 500 mm longitud.
Repuesto para instalación en recirculación		
	<p>HEZ9VRCR1 4242005363582 Precio de referencia: 69 €</p>	<p>Repuesto de cuatro filtros de alta eficiencia antipolen para instalación en recirculación.</p>

Más información sobre accesorios de instalación en [página 174](#) o www.balay.es

*Dentro del rango A+++ a D. Información de etiquetado energético según el Reglamento Delegado (UE) nº 65/2014 de la Comisión. Para más información, consultar las tablas de información técnica o en www.balay.es
**Todas las medidas de extracción y ruido han sido realizadas según normativa europea UNE/EN 61591 y UNE/EN 60704-3.

Placa FlexInducción. Ancho 90 cm. Zona de 32 cm

2 zonas FlexInducción.
Control temperatura del aceite

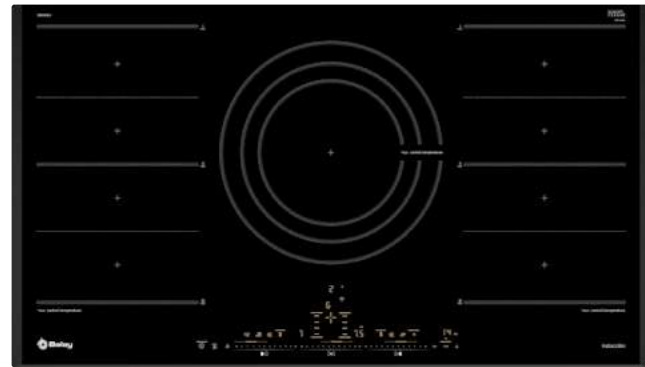

3EB999LV

Biselada negra
4242006287757

Precio de referencia: 1.439 €

TABLA TÉCNICA



- **Control placa-campana:** selección de las funciones de la campana a través de la placa de inducción*.
- **Control remoto** vía App Home Connect.
- **Opciones destacadas** vía App Home Connect: Sincronización con campana, Descarga de recetas adicionales, Diagnóstico remoto y Control por voz.
- **Control Plus con 17 niveles de cocción en cada zona.**
- 3 zonas de inducción con función Sprint® (boost):
 - 1 zona FlexInducción de 40 x 23 cm.
 - 1 zona extra gigante de 32 cm.
 - 1 zona FlexInducción de 40 x 23 cm.
- **Control de temperatura del aceite con 5 niveles en todas las zonas de cocción.**
- Funciones: Zona móvil, Comprobar recipiente, Limpieza: bloqueo del control, Memoria, Inicio automático, Mi consumo, Cronómetro y Programación de tiempo de cocción para cada zona.
- Función seguridad para niños, Indicador de calor residual y Autodesconexión antiolvido de la placa.
- **Incluye una guía rápida para el Control de temperatura del aceite.**
- **Libro de recetas descargable en la web de Balay.**
- Potencia total máxima de la placa: 11,1 kW.

Modelo: 3EB999LV

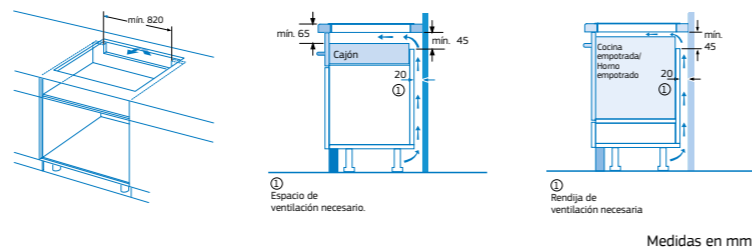
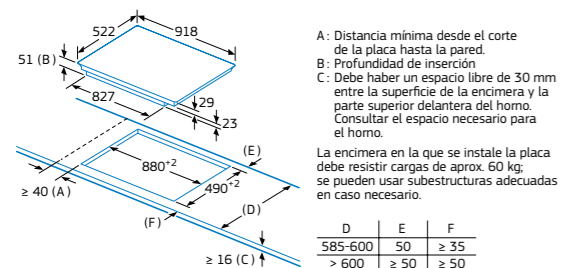

*Compatible solo con campanas que también dispongan de esta funcionalidad. Para más información, consultar las [tablas de información técnica](#) o en www.balay.es

Placa inducción. Ancho 90 cm. Zona de 32 cm

Control temperatura del aceite

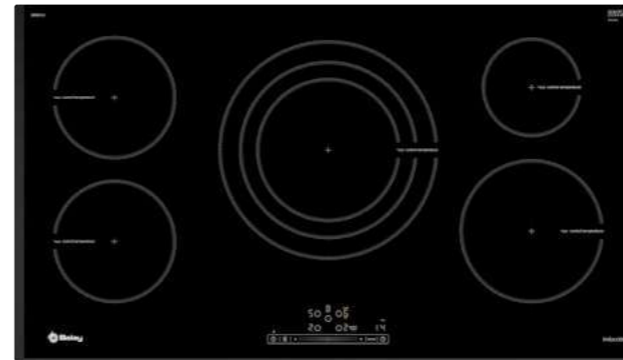

3EB997LU

Biselada negra
4242006287825

Precio de referencia: 1.135 €

TABLA TÉCNICA



- **Control Deslizante Balay con 17 niveles de cocción en cada zona.**
- 5 zonas de inducción con función Sprint® (boost):
 - 1 zona extra gigante de 32 cm.
 - 1 zona de 15 cm.
 - 1 zona de 21 cm.
 - 2 zonas de 18 cm.
- **Control de temperatura del aceite con 4 niveles en todas las zonas de cocción.**
- Funciones: Comprobar recipiente, Limpieza: bloqueo del control, Memoria, Inicio automático y Programación de tiempo de cocción para cada zona.
- Función seguridad para niños, Indicador de calor residual y Autodesconexión antiolvido de la placa.
- **Incluye una guía rápida para el Control de temperatura del aceite.**
- **Libro de recetas descargable en la web de Balay.**
- Potencia total máxima de la placa: 11,1 kW.

Modelo: 3EB997LU

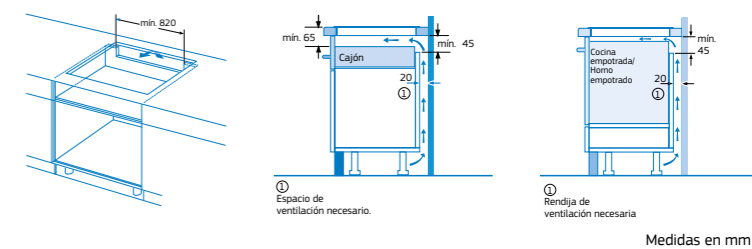
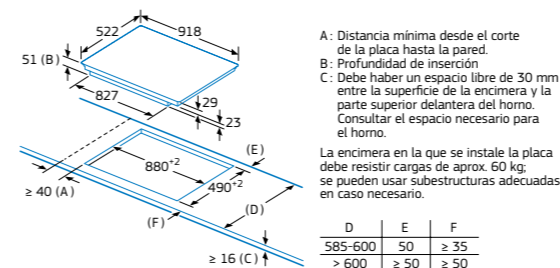

Nota para la instalación eléctrica. Una placa de inducción en su funcionamiento normal produce corriente de fuga en alta frecuencia. La corriente de fuga en las instalaciones puede estar limitada por un diferencial. En viviendas con un número elevado de electrodomésticos y/o dispositivos electrónicos conectados a la instalación, la fuga total de todos los dispositivos puede llegar al límite de la instalación. En caso de ser necesario, se recomienda el uso de un diferencial tipo A (o superior) si la instalación no está al límite de su capacidad, pero salta debido a la cantidad de dispositivos electrónicos conectados. Se recomienda la separación de circuitos en los casos en que la instalación se encuentre al límite de su capacidad.

Placa FlexInducción Total. Ancho 80 cm

Control temperatura del aceite



3EB980AV

Biselada gris antracita
4242006287740

Precio de referencia: 1.379 €

TABLA TÉCNICA



- Control placa-campana: selección de las funciones de la campana a través de la placa de inducción*.
- Control remoto vía App Home Connect.
- Opciones destacadas vía App Home Connect: Sincronización con campana, Descarga de recetas adicionales, Diagnóstico remoto y Control por voz.
- Control Plus con 17 niveles de cocción en cada zona.
- 2 zonas de inducción con función Sprint® (boost):
 - 1 zona FlexInducción de 40 x 23 cm.
 - 2 inductores centrales adicionales.
 - 1 zona FlexInducción de 40 x 23 cm.
- Control de temperatura del aceite con 5 niveles en todas las zonas de cocción.
- Funciones: Reconocimiento de desplazamiento del recipiente, Zona móvil, Comprobar recipiente, Limpieza: bloqueo del control, Memoria, Inicio automático, Mi consumo, Cronómetro y Programación de tiempo de cocción para cada zona.
- Función seguridad para niños, Indicador de calor residual y Autodesconexión antiolvido de la placa.
- Incluye una guía rápida para el Control de temperatura del aceite.
- Libro de recetas descargable en la web de Balay.
- Potencia total máxima de la placa: 7,4 kW.

Modelo: 3EB980AV

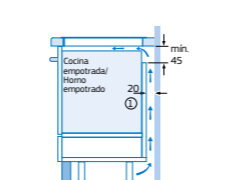
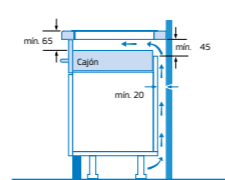
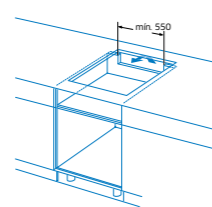
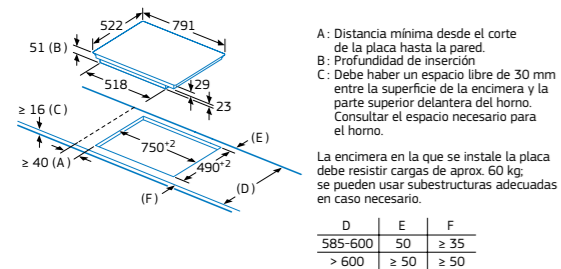

Medidas en mm

*Compatible solo con campanas que también dispongan de esta funcionalidad. Para más información, consultar las tablas de información técnica o en www.balay.es

Placas inducción. Ancho 80 cm. Zona de 28 cm

1 zona FlexInducción.

Control temperatura del aceite

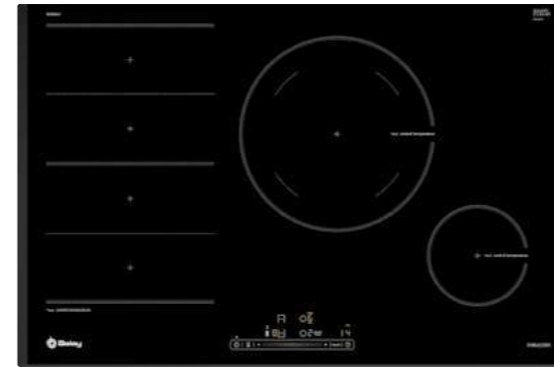

3EB989LU

Biselada negra
4242006287917

Precio de referencia: 879 €

TABLA TÉCNICA



- Control Deslizante Balay con 17 niveles de cocción en cada zona.
- 3 zonas de inducción con función Sprint® (boost):
 - 1 zona FlexInducción de 40 x 24 cm.
 - 1 zona gigante de 28 cm.
 - 1 zona de 15 cm.
- Control de temperatura del aceite con 4 niveles en todas las zonas de cocción.
- Funciones: Comprobar recipiente, Limpieza: bloqueo del control, Memoria, Inicio automático y Programación de tiempo de cocción para cada zona.
- Función seguridad para niños, Indicador de calor residual y Autodesconexión antiolvido de la placa.
- Incluye una guía rápida para el Control de temperatura del aceite.
- Libro de recetas descargable en la web de Balay.
- Potencia total máxima de la placa: 7,4 kW.

Modelos: 3EB989LU y 3EB985LU

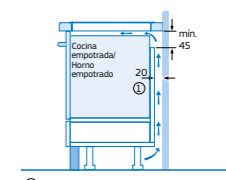
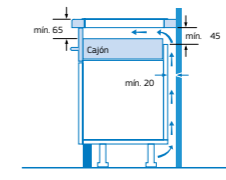
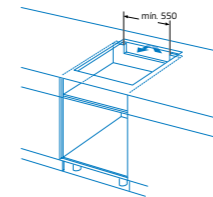
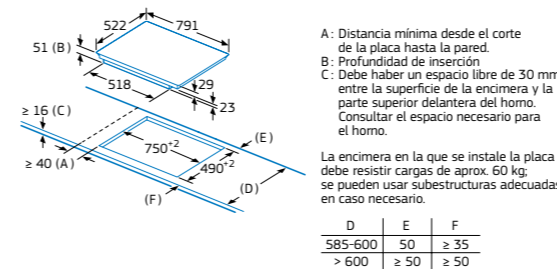

Medidas en mm

Nota para la instalación eléctrica. Una placa de inducción en su funcionamiento normal produce corriente de fuga en alta frecuencia. La corriente de fuga en las instalaciones puede estar limitada por un diferencial. En viviendas con un número elevado de electrodomésticos y/o dispositivos electrónicos conectados a la instalación, la fuga total de todos los dispositivos puede llegar al límite de la instalación. En caso de ser necesario, se recomienda el uso de un diferencial tipo A (o superior) si la instalación no está al límite de su capacidad, pero salta debido a la cantidad de dispositivos electrónicos conectados. Se recomienda la separación de circuitos en los casos en que la instalación se encuentre al límite de su capacidad.

Placa inducción. Ancho 70 cm. Zona 32 cm

Control temperatura del aceite



3EB977LV

Biselada negra
4242006287733

Precio de referencia: 835 €

TABLA TÉCNICA



- **Control placa-campana:** selección de las funciones de la campana a través de la placa de inducción*.
- **Control remoto vía App Home Connect.**
- **Opciones destacadas vía App Home Connect:** Sincronización con campana, Descarga de recetas adicionales, Diagnóstico remoto y Control por voz.
- **Control Plus con 17 niveles de cocción en cada zona.**
- 3 zonas de inducción con función Sprint® (boost):
 - 1 zona extra gigante de 32 cm.
 - 1 zona de 15 cm.
 - 1 zona de 21 cm.
- **Control de temperatura del aceite con 5 niveles en todas las zonas de cocción.**
- Funciones: Comprobar recipiente, Limpieza: bloqueo del control, Memoria, Inicio automático, Mi consumo, Cronómetro y Programación de tiempo de cocción para cada zona.
- Función seguridad para niños, Indicador de calor residual y Autodesconexión antiolvido de la placa.
- **Incluye una guía rápida para el Control de temperatura del aceite.**
- **Libro de recetas descargable en la web de Balay.**
- Potencia total máxima de la placa: 7,4 kW.

Modelo: 3EB977LV

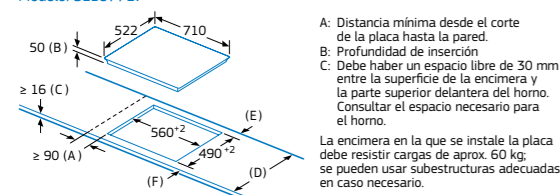

A: Distancia mínima desde el corte de la placa hasta la pared.
B: Profundidad de inserción
C: Debe haber un espacio libre de 30 mm entre la superficie de la encimera y la parte superior delantera del horno. Consultar el espacio necesario para el horno.
La encimera en la que se instale la placa debe resistir cargas de aprox. 60 kg; se pueden usar subestructuras adecuadas en caso necesario.

D	E	F
585-600	50	≥ 35
> 600	≥ 50	≥ 50

Medidas en mm

Placa FlexInducción Total. Ancho 60 cm

Control temperatura del aceite



3EB960AV

Biselada gris antracita
4242006287726

Precio de referencia: 1.105 €

TABLA TÉCNICA



- **Control placa-campana:** selección de las funciones de la campana a través de la placa de inducción*.
- **Control remoto vía App Home Connect.**
- **Opciones destacadas vía App Home Connect:** Sincronización con campana, Descarga de recetas adicionales, Diagnóstico remoto y Control por voz.
- **Control Plus con 17 niveles de cocción en cada zona.**
- 2 zonas de inducción con función Sprint® (boost):
 - 1 zona FlexInducción de 38 x 23 cm.
 - 1 inductor central adicional.
 - 1 zona FlexInducción de 38 x 23 cm.
- **Control de temperatura del aceite con 5 niveles en todas las zonas de cocción.**
- Funciones: Reconocimiento de desplazamiento del recipiente, Zona móvil, Comprobar recipiente, Limpieza: bloqueo del control, Memoria, Inicio automático, Mi consumo, Cronómetro y Programación de tiempo de cocción para cada zona.
- Función seguridad para niños, Indicador de calor residual y Autodesconexión antiolvido de la placa.
- **Incluye una guía rápida para el Control de temperatura del aceite.**
- **Libro de recetas descargable en la web de Balay.**
- Potencia total máxima de la placa: 7,4 kW.

Modelo: 3EB960AV

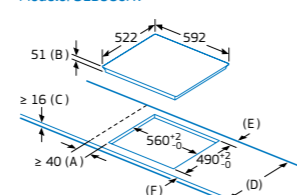

A: Distancia mínima desde el corte de la placa hasta la pared.
B: Profundidad de inserción
C: Debe haber un espacio libre de 30 mm entre la superficie de la encimera y la parte superior delantera del horno. Consultar el espacio necesario para el horno.
La encimera en la que se instale la placa debe resistir cargas de aprox. 60 kg; se pueden usar subestructuras adecuadas en caso necesario.

D	E	F
585-600	50	≥ 35
> 600	≥ 50	≥ 50

Medidas en mm

Placa FlexInducción. Ancho 60 cm. Zona de 28 cm

1 zona FlexInducción.

Control temperatura del aceite

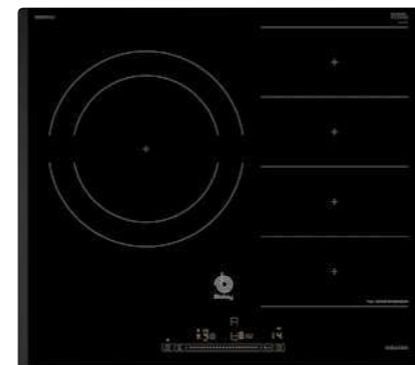

3EB969LU

Biselada negra
4242006254407

Precio de referencia: 735 €

TABLA TÉCNICA



- **Control Deslizante Balay con 17 niveles de cocción en cada zona.**
- 2 zonas de inducción con función Sprint® (boost):
 - 1 zona gigante de 28 cm.
 - 1 zona FlexInducción de 40 x 21 cm.
- **Control de temperatura del aceite con 4 niveles.**
- Funciones: Comprobar recipiente, Limpieza: bloqueo del control, Memoria, Inicio automático y Programación de tiempo de cocción para cada zona.
- Función seguridad para niños, Indicador de calor residual y Autodesconexión antiolvido de la placa.
- **Incluye una guía rápida para el Control de temperatura del aceite.**
- **Libro de recetas descargable en la web de Balay.**
- Potencia total máxima de la placa: 7,4 kW.

Modelo: 3EB969LU

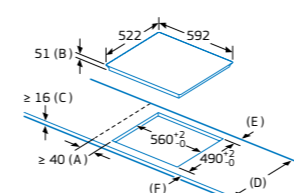

A: Distancia mínima desde el corte de la placa hasta la pared.
B: Profundidad de inserción
C: Debe haber un espacio libre de 30 mm entre la superficie de la encimera y la parte superior delantera del horno. Consultar el espacio necesario para el horno.
La encimera en la que se instale la placa debe resistir cargas de aprox. 60 kg; se pueden usar subestructuras adecuadas en caso necesario.

D	E	F
585-600	50	≥ 35
> 600	≥ 50	≥ 50

Nota para la instalación eléctrica. Una placa de inducción en su funcionamiento normal produce corriente de fuga en alta frecuencia. La corriente de fuga en las instalaciones puede estar limitada por un diferencial. En viviendas con un número elevado de electrodomésticos y/o dispositivos electrónicos conectados a la instalación, la fuga total de todos los dispositivos puede llegar al límite de la instalación. En caso de ser necesario, se recomienda el uso de un diferencial tipo A (o superior) si la instalación no está al límite de su capacidad, pero salta debido a la cantidad de dispositivos electrónicos conectados. Se recomienda la separación de circuitos en los casos en que la instalación se encuentre al límite de su capacidad.

Modelos: 3EB977LV, 3EB960AV y 3EB969LU

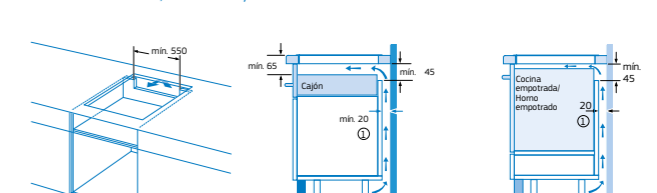

① Espacio de ventilación necesario
② Rendija de ventilación necesaria

Medidas en mm

*Compatible solo con campanas que también dispongan de esta funcionalidad. Para más información, consultar las tablas de información técnica o en www.balay.es

Placas inducción. Ancho 60 cm. Zona de 32 cm

Control temperatura del aceite

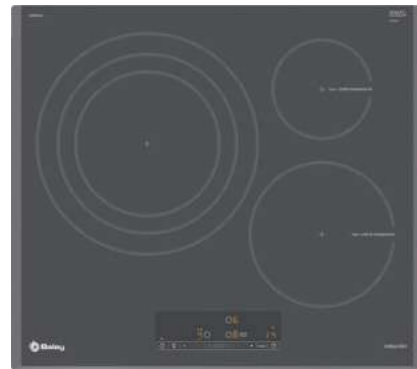

3EB967AU

Biselada gris antracita
4242006280987

Precio de referencia: 785 €

TABLA TÉCNICA



- **Control Deslizante Balay con 17 niveles de cocción en cada zona.**
- 3 zonas de inducción con función Sprint® (boost):
 - 1 zona extra gigante de 32 cm.
 - 1 zona de 15 cm.
 - 1 zona de 21 cm.
- **Control de temperatura del aceite con 4 niveles.**
- Funciones: Comprobar recipiente, Limpieza: bloqueo del control, Memoria, Inicio automático y Programación de tiempo de cocción para cada zona.
- Función seguridad para niños, Indicador de calor residual y Autodesconexión antiolvido de la placa.
- **Incluye una guía rápida para el Control de temperatura del aceite.**
- **Libro de recetas descargable en la web de Balay.**
- Potencia total máxima de la placa: 7,4 kW.

Control temperatura del aceite

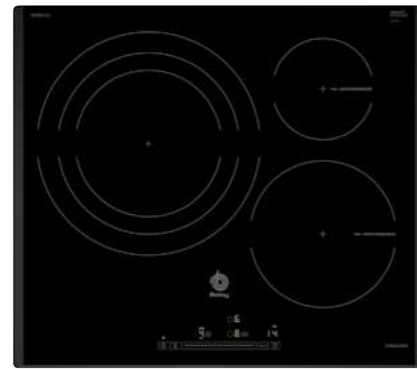

3EB967LU

Biselada negra
4242006254391

Precio de referencia: 709 €

TABLA TÉCNICA



- **Control Deslizante Balay con 17 niveles de cocción en cada zona.**
- 3 zonas de inducción con función Sprint® (boost):
 - 1 zona extra gigante de 32 cm.
 - 1 zona de 15 cm.
 - 1 zona de 21 cm.
- **Control de temperatura del aceite con 4 niveles.**
- Funciones: Comprobar recipiente, Limpieza: bloqueo del control, Memoria, Inicio automático y Programación de tiempo de cocción para cada zona.
- Función seguridad para niños, Indicador de calor residual y Autodesconexión antiolvido de la placa.
- **Incluye una guía rápida para el Control de temperatura del aceite.**
- **Libro de recetas descargable en la web de Balay.**
- Potencia total máxima de la placa: 7,4 kW.



3EB967FR

Bisel delantero negra
4242006250973

Precio de referencia: 639 €

TABLA TÉCNICA



- **Control Táctil de fácil uso con 17 niveles de cocción en cada zona.**
- 3 zonas de inducción con función Sprint® (boost):
 - 1 zona extra gigante de 32 cm.
 - 1 zona de 15 cm.
 - 1 zona de 21 cm.
- Funciones: Comprobar recipiente, Memoria, Inicio automático y Programación de tiempo de cocción para cada zona.
- Función seguridad para niños, Indicador de calor residual y Autodesconexión antiolvido de la placa.
- Potencia total máxima de la placa: 7,4 kW.

Placas inducción. Ancho 60 cm. Zona de 28 cm

Control temperatura del aceite

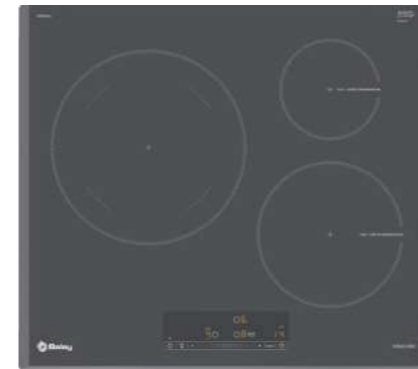

3EB965AU

Biselada gris antracita
4242006280970

Precio de referencia: 709 €

TABLA TÉCNICA



- **Control Deslizante Balay con 17 niveles de cocción en cada zona.**
- 3 zonas de inducción con función Sprint® (boost):
 - 1 zona gigante de 28 cm.
 - 1 zona de 15 cm.
 - 1 zona de 21 cm.
- **Control de temperatura del aceite con 4 niveles.**
- Funciones: Comprobar recipiente, Limpieza: bloqueo del control, Memoria, Inicio automático y Programación de tiempo de cocción para cada zona.
- Función seguridad para niños, Indicador de calor residual y Autodesconexión antiolvido de la placa.
- **Incluye una guía rápida para el Control de temperatura del aceite.**
- **Libro de recetas descargable en la web de Balay.**
- Potencia total máxima de la placa: 7,4 kW.

Control temperatura del aceite



3EB965LU

Biselada negra
4242006254384

Precio de referencia: 619 €

TABLA TÉCNICA



- **Control Deslizante Balay con 17 niveles de cocción en cada zona.**
- 3 zonas de inducción con función Sprint® (boost):
 - 1 zona gigante de 28 cm.
 - 1 zona de 15 cm.
 - 1 zona de 21 cm.
- **Control de temperatura del aceite con 4 niveles.**
- Funciones: Comprobar recipiente, Limpieza: bloqueo del control, Memoria, Inicio automático y Programación de tiempo de cocción para cada zona.
- Función seguridad para niños, Indicador de calor residual y Autodesconexión antiolvido de la placa.
- **Incluye una guía rápida para el Control de temperatura del aceite.**
- **Libro de recetas descargable en la web de Balay.**
- Potencia total máxima de la placa: 7,4 kW.

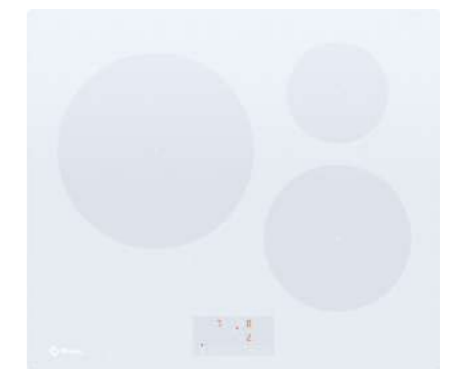

3EB965WR

Terminación cristal blanco
4242006308056

Precio de referencia: 699 €

TABLA TÉCNICA



- **Control Táctil de fácil uso con 17 niveles de cocción en cada zona.**
- 3 zonas de inducción con función Sprint® (boost):
 - 1 zona gigante de 28 cm.
 - 1 zona de 15 cm.
 - 1 zona de 21 cm.
- Funciones: Comprobar recipiente, Memoria, Inicio automático y Programación de tiempo de cocción para cada zona.
- Función seguridad para niños, Indicador de calor residual y Autodesconexión antiolvido de la placa.
- Potencia total máxima de la placa: 7,4 kW.

Modelos: 3EB967AU, 3EB967LU, 3EB967FR, EB965AU y 3EB965LU

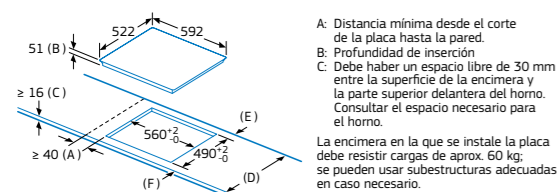

D	E	F
585-600	50	≥ 35
> 600	≥ 50	≥ 50

Medidas en mm

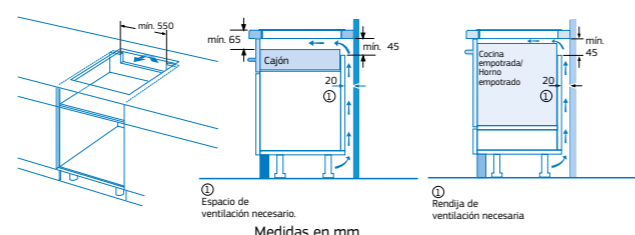

Modelo: 3EB965WR

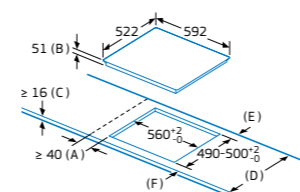

D	E	F
585-600	50	≥ 35
> 600	≥ 50	≥ 50

Medidas en mm

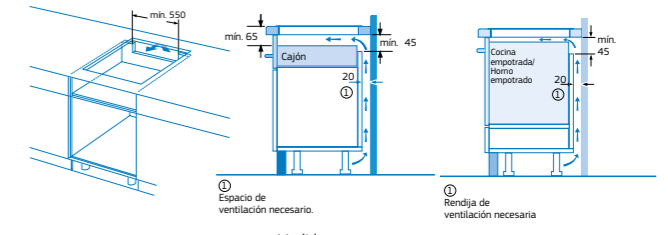

Para más información, consultar las [tablas de información técnica](#) o en [www.balay.es](#)

Nota para la instalación eléctrica. Una placa de inducción en su funcionamiento normal produce corriente de fuga en alta frecuencia. La corriente de fuga en las instalaciones puede estar limitada por un diferencial. En viviendas con un número elevado de electrodomésticos y/o dispositivos electrónicos conectados a la instalación, la fuga total de todos los dispositivos puede llegar al límite de la instalación. En caso de ser necesario, se recomienda el uso de un diferencial tipo A (o superior) si la instalación no está al límite de su capacidad, pero salta debido a la cantidad de dispositivos electrónicos conectados. Se recomienda la separación de circuitos en los casos en que la instalación se encuentre al límite de su capacidad.

Placas inducción. Ancho 60 cm. Zona de 28 cm

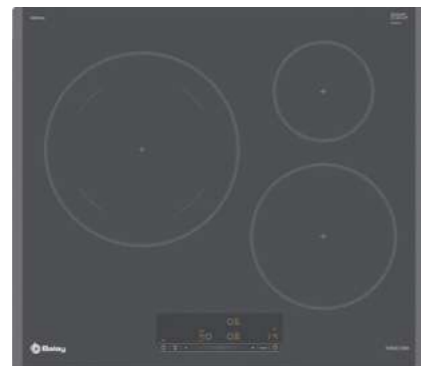
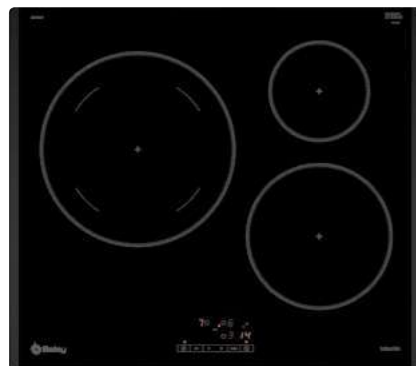

3EB965LR

Biselada negra
4242006254377
Precio de referencia: 579 €

TABLA TÉCNICA



- Control Táctil de fácil uso con 17 niveles de cocción en cada zona.
- 3 zonas de inducción con función Sprint® (boost):
 - 1 zona gigante de 28 cm.
 - 1 zona de 15 cm.
 - 1 zona de 21 cm.
- Funciones: Comprobar recipiente, Memoria, Inicio automático y Programación de tiempo de cocción para cada zona.
- Función seguridad para niños, Indicador de calor residual y Autodesconexión antiolvido de la placa.
- Potencia total máxima de la placa: 7,4 kW.

3EB865AQ

Biselada gris antracita
4242006280963
Precio de referencia: 619 €

TABLA TÉCNICA



- Control Deslizante Balay con 17 niveles de cocción en cada zona.
- 3 zonas de inducción con función Sprint® (boost):
 - 1 zona gigante de 28 cm.
 - 1 zona de 15 cm.
 - 1 zona de 21 cm.
- Funciones: Comprobar recipiente, Limpieza: bloqueo del control, Memoria, Inicio automático y Programación de tiempo de cocción para cada zona.
- Función seguridad para niños, Indicador de calor residual y Autodesconexión antiolvido de la placa.
- Potencia total máxima de la placa limitada a: 4,6 kW.

3EB865FR

Bisel delantero negra
4242006254346
Precio de referencia: 505 €

TABLA TÉCNICA



3EB865XR

Marco inoxidable negra
4242006254360
Precio de referencia: 495 €

TABLA TÉCNICA



- Control Táctil de fácil uso con 17 niveles de cocción en cada zona.
- 3 zonas de inducción con función Sprint® (boost):
 - 1 zona gigante de 28 cm.
 - 1 zona de 15 cm.
 - 1 zona de 21 cm.
- Funciones: Comprobar recipiente, Memoria, Inicio automático y Programación de tiempo de cocción para cada zona.
- Función seguridad para niños, Indicador de calor residual y Autodesconexión antiolvido de la placa.
- Potencia total máxima de la placa limitada a: 4,6 kW.

Placas inducción. Ancho 60 cm

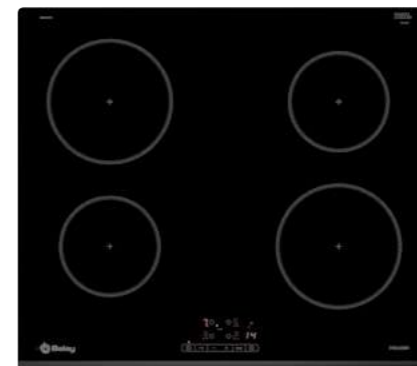

3EB864FR

Bisel delantero negra
4242006299002
Precio de referencia: 429 €

TABLA TÉCNICA



- Control Táctil de fácil uso con 17 niveles de cocción en cada zona.
- 3 zonas de inducción con función Sprint® (boost):
 - 1 zona de 24 cm.
 - 1 zona de 15 cm.
 - 1 zona de 18 cm.
- Funciones: Comprobar recipiente, Memoria, Inicio automático y Programación de tiempo de cocción para cada zona.
- Función seguridad para niños, Indicador de calor residual y Autodesconexión antiolvido de la placa.
- Potencia total máxima de la placa limitada a: 4,6 kW.

3EB861FR

Bisel delantero negra
4242006299019
Precio de referencia: 475 €

TABLA TÉCNICA



- Control Táctil de fácil uso con 17 niveles de cocción en cada zona.
- 4 zonas de inducción con función Sprint® (boost):
 - 2 zonas de 18 cm.
 - 2 zonas de 15 cm.
- Funciones: Comprobar recipiente, Memoria, Inicio automático y Programación de tiempo de cocción para cada zona.
- Función seguridad para niños, Indicador de calor residual y Autodesconexión antiolvido de la placa.
- Potencia total máxima de la placa limitada a: 4,6 kW.

Modelos: 3EB965LR, 3EB865AQ y 3EB865FR

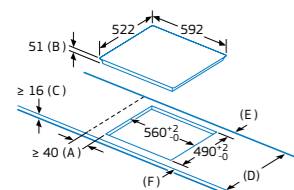

A: Distancia mínima desde el corte de la placa hasta la pared.
B: Profundidad de inserción
C: Debe haber un espacio libre de 30 mm entre la superficie de la encimera y la parte superior delantera del horno. Consultar el espacio necesario para el horno.
La encimera en la que se instale la placa debe resistir cargas de aprox. 60 kg; se pueden usar subestructuras adecuadas en caso necesario.

D	E	F
585-600	50	≥ 35
> 600	≥ 50	≥ 50

Medidas en mm

Modelo: 3EB865XR

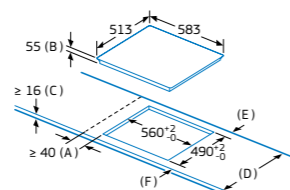

A: Distancia mínima desde el corte de la placa hasta la pared.
B: Profundidad de inserción
C: Debe haber un espacio libre de 30 mm entre la superficie de la encimera y la parte superior delantera del horno. Consultar el espacio necesario para el horno.
La encimera en la que se instale la placa debe resistir cargas de aprox. 60 kg; se pueden usar subestructuras adecuadas en caso necesario.

D	E	F
585-600	50	≥ 35
> 600	≥ 50	≥ 50

Medidas en mm

Modelos: 3EB864FR y 3EB861FR

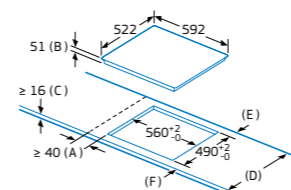

A: Distancia mínima desde el corte de la placa hasta la pared.
B: Profundidad de inserción
C: Debe haber un espacio libre de 30 mm entre la superficie de la encimera y la parte superior delantera del horno. Consultar el espacio necesario para el horno.
La encimera en la que se instale la placa debe resistir cargas de aprox. 60 kg; se pueden usar subestructuras adecuadas en caso necesario.

D	E	F
585-600	50	≥ 35
> 600	≥ 50	≥ 50

Medidas en mm

Modelos: 3EB965LR, 3EB865AQ, 3EB865FR, 3EB865XR, 3EB864FR y 3EB861FR

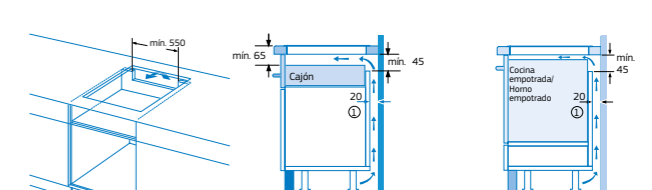

ⓐ Espacio de ventilación necesario.
ⓑ Cocción empotrada/Horno empotrado.
Medidas en mm

Para más información, consultar las [tablas de información técnica](#) o en www.balay.es

Nota para la instalación eléctrica. Una placa de inducción en su funcionamiento normal produce corriente de fuga en alta frecuencia. La corriente de fuga en las instalaciones puede estar limitada por un diferencial. En viviendas con un número elevado de electrodomésticos y/o dispositivos electrónicos conectados a la instalación, la fuga total de todos los dispositivos puede llegar al límite de la instalación. En caso de ser necesario, se recomienda el uso de un diferencial tipo A (o superior) si la instalación no está al límite de su capacidad, pero salta debido a la cantidad de dispositivos electrónicos conectados. Se recomienda la separación de circuitos en los casos en que la instalación se encuentre al límite de su capacidad.

Placa vitrocerámica. Ancho 80 cm

Zona de 28 cm

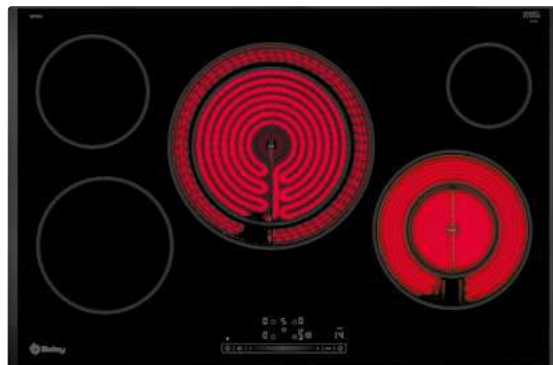

3EB785LQ

Biselada
4242006249175
Precio de referencia: 635 €

TABLA TÉCNICA



- Control Deslizante Balay con 17 niveles de cocción en cada zona.
- 5 zonas vitrocerámicas:
 - Zona delantera izquierda: 18 cm.
 - Zona trasera izquierda: 15 cm.
 - Zona central: doble de 28/21 cm.
 - Zona delantera derecha: doble de 21/12 cm.
 - Zona trasera derecha: 10 cm.
- Funciones:
 - Sprint® (boost) en zona delantera derecha y zona central.
 - Limpieza: bloqueo del control.
 - Memoria.
 - Programación de tiempo de cocción para cada zona.
- Función seguridad para niños, Indicador de calor residual y Autodesconexión antiolvido de la placa.
- Potencia total máxima de la placa: 9,9 kW.

Modelo: 3EB785LQ

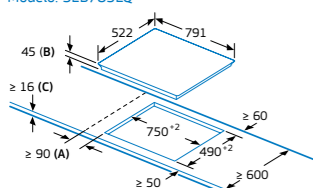

A: Distancia mínima entre la abertura de la placa y la pared.
B: Profundidad de inserción
C: Con horno empotrado por debajo, mín. 20, quizás más; ver requisitos dimensionales para el horno.
Medidas en mm

Placa vitrocerámica. Ancho 60 cm

Zona de 32 cm

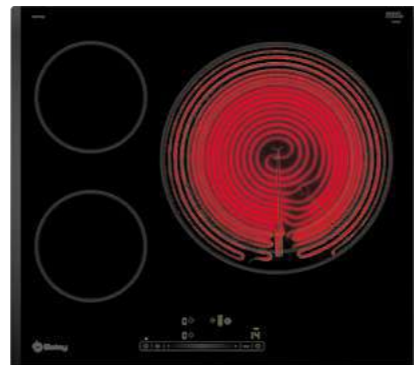

3EB767LQ

Biselada
4242006263157
Precio de referencia: 439 €

TABLA TÉCNICA



- Control Deslizante Balay con 17 niveles de cocción en cada zona.
- 3 zonas vitrocerámicas:
 - Zona delantera izquierda: 15 cm.
 - Zona trasera izquierda: 15 cm.
 - Zona derecha: extra gigante de 32/26/21 cm.
- Funciones:
 - Sprint® (boost) en zona derecha.
 - Limpieza: bloqueo del control.
 - Memoria.
 - Programación de tiempo de cocción para cada zona.
- Función seguridad para niños, Indicador de calor residual y Autodesconexión antiolvido de la placa.
- Potencia total máxima de la placa: 5,75 kW.

Modelo: 3EB767LQ

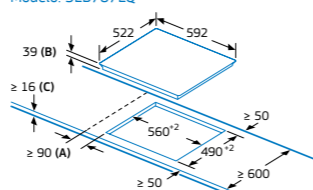

A: Distancia mínima entre la abertura de la placa y la pared.
B: Profundidad de inserción
C: Con horno empotrado por debajo, mín. 20, quizás más; ver requisitos dimensionales para el horno.
Medidas en mm

Placas vitrocerámicas. Ancho 60 cm. Zona de 28 cm

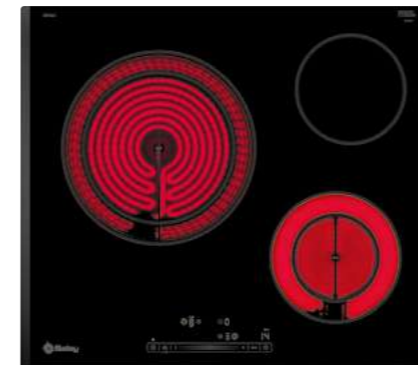

3EB765LQ

Biselada
4242006263159
Precio de referencia: 379 €

TABLA TÉCNICA



- Control Deslizante Balay con 17 niveles de cocción en cada zona.
- 3 zonas vitrocerámicas:
 - Zona izquierda: gigante de 28/21 cm.
 - Zona trasera derecha: 15 cm.
 - Zona delantera derecha: doble de 18/12 cm.
- Funciones:
 - Sprint® (boost) en zona izquierda y zona delantera derecha.
 - Limpieza: bloqueo del control.
 - Memoria.
 - Programación de tiempo de cocción para cada zona.
- Función seguridad para niños, Indicador de calor residual y Autodesconexión antiolvido de la placa.
- Potencia total máxima de la placa: 5,75 kW.

Modelos: 3EB765LQ y 3EB715LR

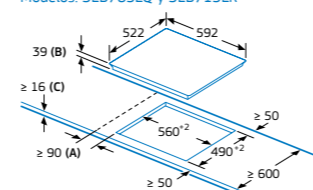

A: Distancia mínima entre la abertura de la placa y la pared.
B: Profundidad de inserción
C: Con horno empotrado por debajo, mín. 20, quizás más; ver requisitos dimensionales para el horno.
Medidas en mm



3EB715LR

Bisel delantero
4242006225780
Precio de referencia: 325 €

TABLA TÉCNICA

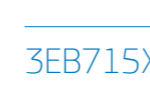

3EB715XR

Marco inoxidable
4242006223298
Precio de referencia: 319 €

TABLA TÉCNICA



- Control Táctil de fácil uso con 17 niveles de cocción en cada zona.
- 3 zonas vitrocerámicas:
 - Zona izquierda: gigante de 28/21 cm.
 - Zona trasera derecha: 15 cm.
 - Zona delantera derecha: 18 cm.
- Funciones:
 - Memoria.
 - Programación de tiempo de cocción para cada zona.
- Función seguridad para niños, Indicador de calor residual y Autodesconexión antiolvido de la placa.
- Potencia total máxima de la placa: 5,7 kW.

Modelo: 3EB715XR

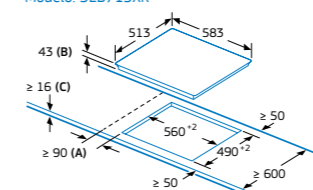

A: Distancia mínima entre la abertura de la placa y la pared.
B: Profundidad de inserción
C: Con horno empotrado por debajo, mín. 20, quizás más; ver requisitos dimensionales para el horno.
Medidas en mm



3EB715ER

Terminación cristal
4242006292102
Precio de referencia: 295 €

TABLA TÉCNICA



- Control Táctil de fácil uso con 17 niveles de cocción en cada zona.
- 3 zonas vitrocerámicas:
 - Zona izquierda: gigante de 28/21 cm.
 - Zona trasera derecha: 15 cm.
 - Zona delantera derecha: 18 cm.
- Funciones:
 - Memoria.
 - Programación de tiempo de cocción para cada zona.
- Función seguridad para niños, Indicador de calor residual y Autodesconexión antiolvido de la placa.
- Potencia total máxima de la placa: 5,7 kW.

Modelo: 3EB715ER

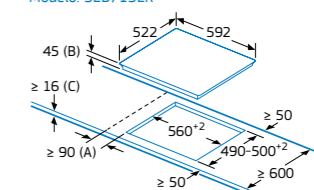

A: Distancia mínima entre la abertura de la placa y la pared.
B: Profundidad de inserción
C: Con horno empotrado por debajo, mín. 20, quizás más; ver requisitos dimensionales para el horno.
Medidas en mm

Placas vitrocerámicas. Ancho 60 cm

Zona de 23 cm



3EB714LR

Bisel delantero
4242006225803

Precio de referencia: 285 €

TABLA TÉCNICA



- Control Táctil de fácil uso con 17 niveles de cocción en cada zona.
- 3 zonas vitrocerámicas:
 - Zona trasera izquierda: semi-gigante de 23 cm.
 - Zona delantera derecha: 18 cm.
 - Zona trasera derecha: 15 cm.
- Funciones:
 - Memoria.
 - Programación de tiempo de cocción para cada zona.
- Función seguridad para niños, Indicador de calor residual y Autodesconexión antiolvido de la placa.
- Potencia total máxima de la placa: 5,7 kW.

Modelo: 3EB714LR

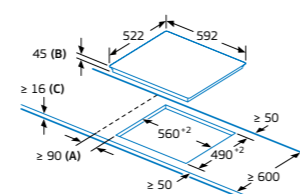

A: Distancia mínima entre la abertura de la placa y la pared.
B: Profundidad de inserción
C: Con horno empotrado por debajo, mín. 20, quizás más; ver requisitos dimensionales para el horno.

Medidas en mm



3EB721LR

Biselada
4242006225827

Precio de referencia: 309 €

TABLA TÉCNICA



- Control Táctil de fácil uso con 17 niveles de cocción en cada zona.
- 4 zonas vitrocerámicas:
 - Zona delantera izquierda: 15 cm.
 - Zona trasera izquierda: 18 cm.
 - Zona delantera derecha: doble de 21/12 cm.
 - Zona trasera derecha: 15 cm.
- Funciones:
 - Memoria.
 - Programación de tiempo de cocción para cada zona.
- Función seguridad para niños, Indicador de calor residual y Autodesconexión antiolvido de la placa.
- Potencia total máxima de la placa: 6,6 kW.

Modelo: 3EB721LR

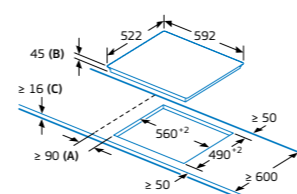

A: Distancia mínima entre la abertura de la placa y la pared.
B: Profundidad de inserción
C: Con horno empotrado por debajo, mín. 20, quizás más; ver requisitos dimensionales para el horno.

Medidas en mm

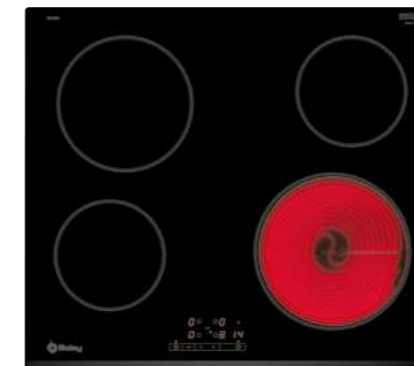

3EB720LR

Bisel delantero
4242006225841

Precio de referencia: 289 €

TABLA TÉCNICA



3EB720XR

Marco inoxidable
4242006224424

Precio de referencia: 295 €

TABLA TÉCNICA



- Control Táctil de fácil uso con 17 niveles de cocción en cada zona.
- 4 zonas vitrocerámicas:
 - Zona delantera izquierda: 15 cm.
 - Zona trasera izquierda: 18 cm.
 - Zona delantera derecha: 21 cm.
 - Zona trasera derecha: 15 cm.
- Funciones:
 - Memoria.
 - Programación de tiempo de cocción para cada zona.
- Función seguridad para niños, Indicador de calor residual y Autodesconexión antiolvido de la placa.
- Potencia total máxima de la placa: 6,6 kW.

Modelos: 3EB720LR y 3EB720XR

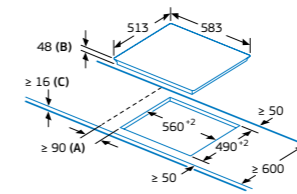

A: Distancia mínima entre la abertura de la placa y la pared.
B: Profundidad de inserción
C: Con horno empotrado por debajo, mín. 20, quizás más; ver requisitos dimensionales para el horno.

Medidas en mm

Placas de gas Balay

Cocinar con gas es una forma de cocción tradicional que permite controlar el calor de forma sencilla y que sigue siendo el modo de cocción preferido por muchas personas.

Quemadores más potentes

Los quemadores Wok de Balay son muy potentes; 4 kW para cocinar de forma más eficiente y rápida.

Los quemadores Wok de doble llama son hasta un 60% más eficientes.

Permiten regular la intensidad del fuego para cocinar desde una salsa o chocolate hasta carne a la plancha.



Seguridad y Comodidad



Es importante que la seguridad esté presente a la hora de cocinar con gas, por eso Balay ofrece el sistema de seguridad **GasStop** en todas sus placas de gas.

La encimera dispone en cada quemador de un termopar de seguridad que cierra el paso del gas en caso de detectar ausencia de llama.



Todas las placas de gas Balay tienen **autoencendido** integrado en el mando, por lo que la comodidad es máxima.

Placas de gas de acero inoxidable

Estas **placas de gas de acero inoxidable** disponen de las más altas prestaciones con el diseño y tipo de cocción más tradicional.

Cuentan con un renovado diseño en sus parrillas de hierro fundido, que ofrecen una gran estabilidad y robustez para que los recipientes puedan apoyarse con total seguridad y así poder cocinar de una manera mucho más cómoda.

Placas Cristal Gas

Las **placas de Cristal Gas** Balay han sido creadas para proporcionar la máxima comodidad, ya que su limpieza es muy cómoda y sencilla.

Además, las parrillas de hierro fundido han sido diseñadas para su máximo confort, son independientes por lo que es más fácil manejarlas y se pueden limpiar de forma más cómoda.

Y todo esto proporcionando la máxima estabilidad a los recipientes, para que no haya riesgos al cocinar.

Control preciso de la llama en 9 niveles



Facilidad de uso y precisión, también en las placas de gas

Balay posee una revolucionaria tecnología para las placas de gas: el control de **potencia de la llama**, un revolucionario control con **9 niveles** de potencia que permite regular la llama de forma exacta y con total precisión.

Así, se puede ajustar la intensidad exacta de llama que deseamos en función de la receta que estemos cocinando.

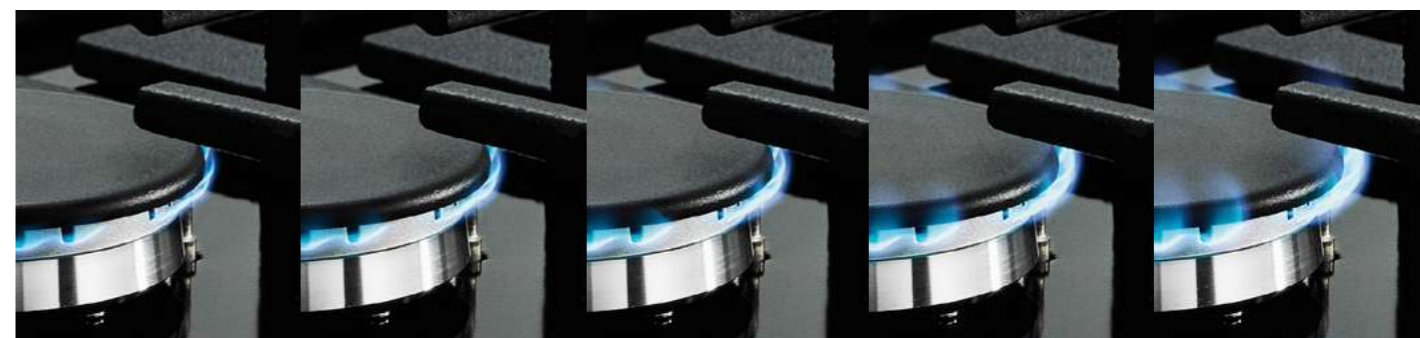

Nivel 1

Nivel 2

Nivel 3

Nivel 4

Nivel 5



Nivel 6

Nivel 7

Nivel 8

Nivel 9

Con el Control preciso de la llama en 9 niveles, todo son ventajas:

1. Tecnología que regula la llama de gas de manera precisa.
2. Se puede seleccionar entre 9 niveles de potencia.
3. Ya no es necesario tener control visual de la llama para saber la potencia de gas elegida.
4. Los niveles son proporcionales, como en una placa eléctrica.
5. El nivel de potencia de la llama se selecciona de forma cómoda.
6. Se puede tener exactamente el mismo nivel de potencia tantas veces como se necesite.
7. Los mandos llevan impresos los 9 niveles de potencia para hacer aún más fácil el control de la placa.
8. Facilidad para controlar el tiempo y potencia de cocinado para que el resultado siempre sea el correcto.
9. Máxima comodidad y versatilidad de cocinado gracias a la variedad de niveles de potencia de la llama.



Placas cristal gas

Cristal. Ancho 75 cm

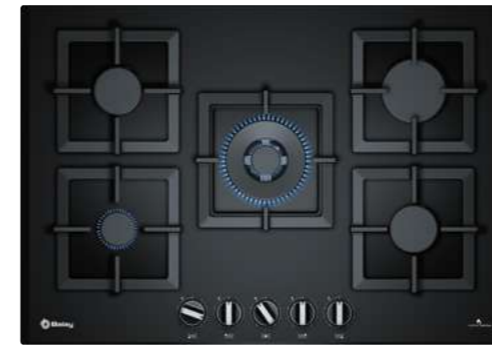

3ETG676HB

Cristal templado negro de alta resistencia
4242006259433

Precio de referencia: 569 €

TABLA TÉCNICA

autoencendido gas stop 9 niveles

- **Control preciso de la llama en 9 niveles.**
- 5 quemadores de gas:
 - Delante derecha: semi-rápido de 1,75 kW.
 - Detrás derecha: rápido de 3 kW.
 - Centro: **Wok de doble llama de 4 kW.**
 - Delante izquierda: auxiliar de 1 kW.
 - Detrás izquierda: semi-rápido de 1,75 kW.
- Parrillas individuales de hierro fundido: diseño Profesional.
- **Autoencendido** integrado en los mandos.
- **Seguridad GasStop:** incorpora un sistema de corte de gas en caso de que la llama se apague accidentalmente.
- Placa con encastre estándar de 56 x 49 cm.
- Preparada para gas butano*.

Modelo: 3ETG676HB

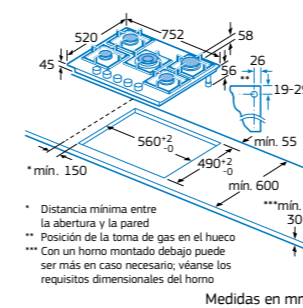

Medidas en mm

Cristal. Ancho 60 cm

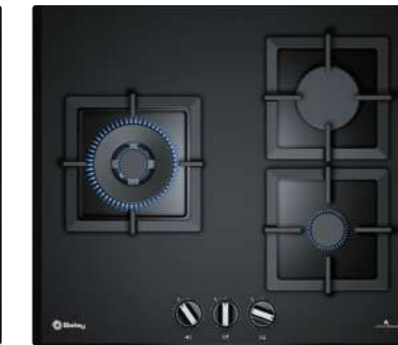

3ETG663HB

Cristal templado negro de alta resistencia
4242006259396

Precio de referencia: 429 €

- Preparada para **gas butano.**

TABLA TÉCNICA

3ETG663HN

Cristal templado negro de alta resistencia
4242006259402

Precio de referencia: 429 €

- Preparada para **gas natural/biometano.**

TABLA TÉCNICA

autoencendido gas stop 9 niveles

- **Control preciso de la llama en 9 niveles.**
- 3 quemadores de gas:
 - Izquierda: **Wok de doble llama de 4 kW.**
 - Delante derecha: auxiliar de 1 kW.
 - Detrás derecha: rápido de 3 kW.
- Parrillas individuales de hierro fundido: diseño Profesional.
- **Autoencendido** integrado en los mandos.
- **Seguridad GasStop:** incorpora un sistema de corte de gas en caso de que la llama se apague accidentalmente.

Modelos: 3ETG663HB y 3ETG663HN

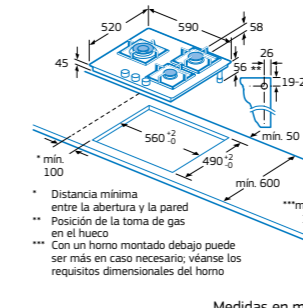

Medidas en mm

Cristal. Ancho 60 cm

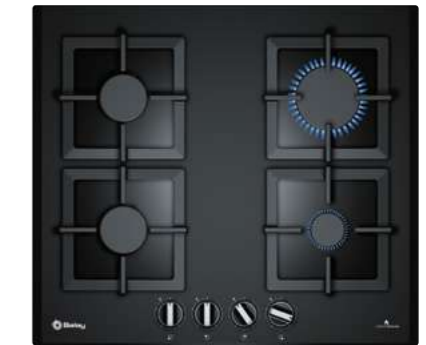

3ETG664HB

Cristal templado negro de alta resistencia
4242006259419

Precio de referencia: 449 €

TABLA TÉCNICA

autoencendido gas stop 9 niveles

- **Control preciso de la llama en 9 niveles.**
- 4 quemadores de gas:
 - Delante derecha: auxiliar de 1 kW.
 - Detrás derecha: rápido de 3 kW.
 - Delante izquierda: semi-rápido de 1,75 kW.
 - Detrás izquierda: semi-rápido de 1,75 kW.
- Parrillas individuales de hierro fundido: diseño Profesional.
- **Autoencendido** integrado en los mandos.
- **Seguridad GasStop:** incorpora un sistema de corte de gas en caso de que la llama se apague accidentalmente.
- Preparada para gas butano*.

Modelo: 3ETG664HB

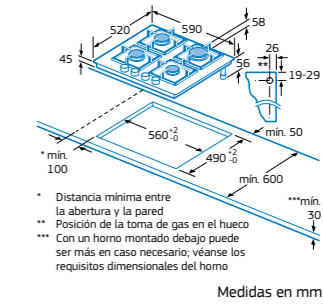

Medidas en mm

*Los inyectores de gas natural/biometano funcionan a 20 mbar y los de gas butano a 28-30/37 mbar.

Inyectores para gas natural/biometano incluidos. En los modelos que solo exista una versión de gas, si se precisa, se realizará la conversión por parte del Servicio al Cliente Balay. Para más información, consultar las tablas de información técnica o en www.balay.es

Placas cristal gas

Cristal. Ancho 60 cm



3ETG563HB

Cristal templado negro de alta resistencia
4242006301019

Precio de referencia: 369 €

TABLA TÉCNICA

autoencendido gas stop



- 3 quemadores de gas:
 - Izquierda: **Wok de doble llama de 3,3 kW.**
 - Delante derecha: auxiliar de 1 kW.
 - Detrás derecha: rápido de 3 kW.
- Parrillas de hierro fundido: diseño Profesional.
- **Autoencendido** integrado en los mandos.
- **Seguridad GasStop:** incorpora un sistema de corte de gas en caso de que la llama se apague accidentalmente.
- Preparada para gas butano*.

Cristal. Ancho 60 cm



3ETG564HB

Cristal templado negro de alta resistencia
4242006301026

Precio de referencia: 389 €

TABLA TÉCNICA

autoencendido gas stop



- 4 quemadores de gas:
 - Delante derecha: auxiliar de 1 kW.
 - Detrás derecha: rápido de 3 kW.
 - Delante izquierda: semi-rápido de 1,75 kW.
 - Detrás izquierda: semi-rápido de 1,75 kW.
- Parrillas de hierro fundido: diseño Profesional.
- **Autoencendido** integrado en los mandos.
- **Seguridad GasStop:** incorpora un sistema de corte de gas en caso de que la llama se apague accidentalmente.
- Preparada para gas butano*.

Cristal. Ancho 60 cm



3ETG464MB

Cristal templado negro de alta resistencia
4242006248772

Precio de referencia: 295 €

TABLA TÉCNICA

autoencendido gas stop



- 4 quemadores de gas:
 - Delante derecha: auxiliar de 1 kW.
 - Detrás derecha: semi-rápido de 1,7 kW.
 - Delante izquierda: rápido de 3 kW.
 - Detrás izquierda: semi-rápido de 1,7 kW.
- Parrillas esmaltadas.
- **Autoencendido** integrado en los mandos.
- **Seguridad GasStop:** incorpora un sistema de corte de gas en caso de que la llama se apague accidentalmente.
- Preparada para gas butano*.

Placa gas mixta

Cristal. Ancho 60 cm



3ETG667HB

Cristal vitrocerámico negro de alta resistencia
4242006259426

Precio de referencia: 545 €

TABLA TÉCNICA

autoencendido gas stop 9 niveles



- **Control preciso de la llama en 9 niveles.**
- 3 quemadores de gas y 1 zona de cocción vitrocerámica:
 - Delante derecha: auxiliar de 1 kW.
 - Detrás derecha: rápido de 3 kW.
 - Detrás izquierda: semi-rápido de 1,75 kW.
 - Delante izquierda: zona de cocción vitrocerámica de 18 cm.
- Parrillas individuales de hierro fundido: diseño Profesional.
- **Autoencendido** integrado en los mandos.
- **Seguridad GasStop:** incorpora un sistema de corte de gas en caso de que la llama se apague accidentalmente.
- Preparada para gas butano*.

Modelo: 3ETG563HB

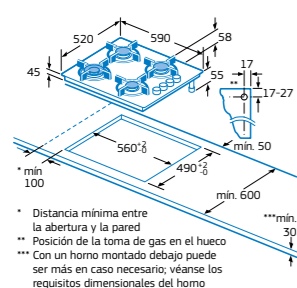

Medidas en mm

Modelo: 3ETG564HB

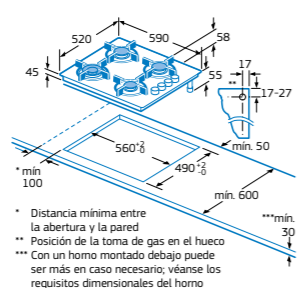

Medidas en mm

Modelo: 3ETG464MB

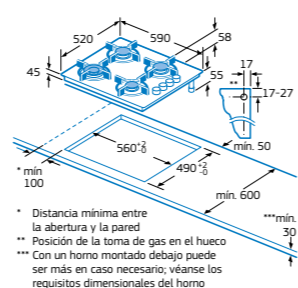

Medidas en mm

Modelo: 3ETG667HB

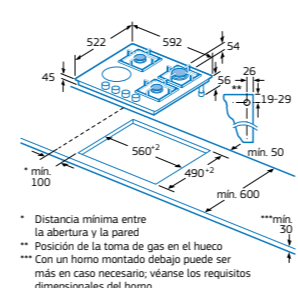

Medidas en mm

*Los inyectores de gas natural/biometano funcionan a 20 mbar y los de gas butano a 28-30/37 mbar.
Inyectores para gas natural/biometano incluidos. En los modelos que solo exista una versión de gas, si se precisa, se realizará la conversión por parte del Servicio al Cliente Balay.
Para más información, consultar las [tablas de información técnica](#) o en www.balay.es

*Los inyectores de gas natural/biometano funcionan a 20 mbar y los de gas butano a 28-30/37 mbar.
Inyectores para gas natural/biometano incluidos. En los modelos que solo exista una versión de gas, si se precisa, se realizará la conversión por parte del Servicio al Cliente Balay.
Para más información, consultar las [tablas de información técnica](#) o en www.balay.es

Placas acero inoxidable gas

Acero inoxidable. Ancho 75 cm

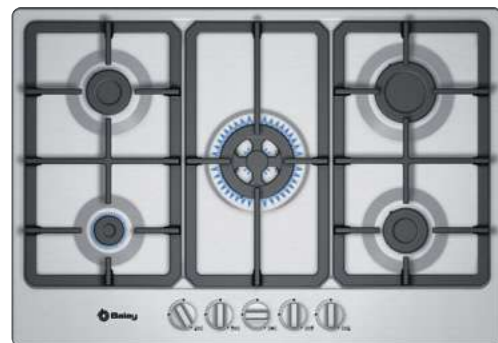

3ETX576HB

Acero inoxidable
4242006287313

Precio de referencia: 395 €

TABLA TÉCNICA



- 5 quemadores de gas:
 - Delante derecha: semi-rápido de 1,75 kW.
 - Detrás derecha: rápido de 3 kW.
 - Centro: **Wok de doble llama de 3,3 kW.**
 - Delante izquierda: auxiliar de 1 kW.
 - Detrás izquierda: semi-rápido de 1,75 kW.
- Parrillas continuas de hierro fundido: diseño Profesional.
- **Autoencendido** integrado en los mandos.
- **Seguridad GasStop:** incorpora un sistema de corte de gas en caso de que la llama se apague accidentalmente.
- Placa con encastre estándar de 56 x 49 cm.
- Preparada para gas butano*.

Modelo: 3ETX576HB

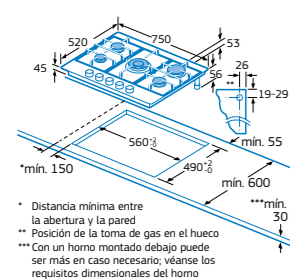

Medidas en mm

Acero inoxidable. Ancho 60 cm

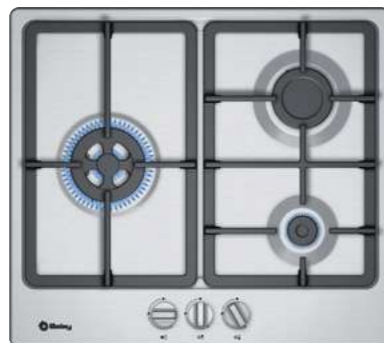

3ETX563HB

Acero inoxidable
4242006287405

Precio de referencia: 269 €

TABLA TÉCNICA



- 3 quemadores de gas:
 - Izquierda: **Wok de doble llama de 3,3 kW.**
 - Delante derecha: auxiliar de 1 kW.
 - Detrás derecha: semi-rápido de 1,7 kW.
- Parrillas continuas de hierro fundido: diseño Profesional.
- **Autoencendido** integrado en los mandos.
- **Seguridad GasStop:** incorpora un sistema de corte de gas en caso de que la llama se apague accidentalmente.
- Preparada para gas butano*.

Modelo: 3ETX563HB

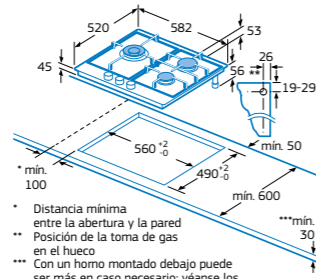

Medidas en mm

Acero inoxidable. Ancho 60 cm

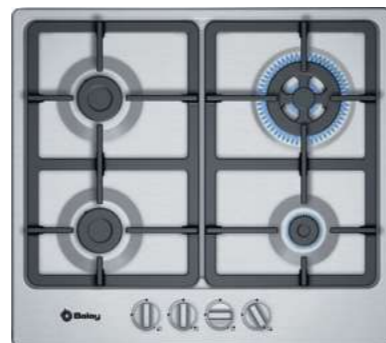

3ETX565HB

Acero inoxidable
4242006287412

Precio de referencia: 295 €

TABLA TÉCNICA

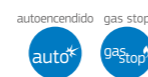

- 4 quemadores de gas:
 - Delante derecha: auxiliar de 1 kW.
 - Detrás derecha: **Wok de doble llama de 3,3 kW.**
 - Delante izquierda: semi-rápido de 1,75 kW.
 - Detrás izquierda: semi-rápido de 1,75 kW.
- Parrillas continuas de hierro fundido: diseño Profesional.
- **Autoencendido** integrado en los mandos.
- **Seguridad GasStop:** incorpora un sistema de corte de gas en caso de que la llama se apague accidentalmente.
- Preparada para gas butano*.

Modelo: 3ETX565HB

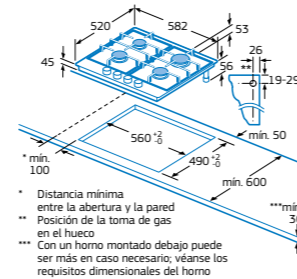

Medidas en mm

Acero inoxidable. Ancho 60 cm



3ETX464MB

Acero inoxidable
4242006248239

Precio de referencia: 209 €

TABLA TÉCNICA

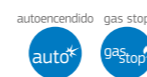

- 4 quemadores de gas:
 - Delante derecha: auxiliar de 1 kW.
 - Detrás derecha: semi-rápido de 1,7 kW.
 - Delante izquierda: rápido de 3 kW.
 - Detrás izquierda: semi-rápido de 1,7 kW.
- Parrillas esmaltadas.
- **Autoencendido** integrado en los mandos.
- **Seguridad GasStop:** incorpora un sistema de corte de gas en caso de que la llama se apague accidentalmente.
- Preparada para gas butano*.

Modelos: 3ETX463MB y 3ETX464MB

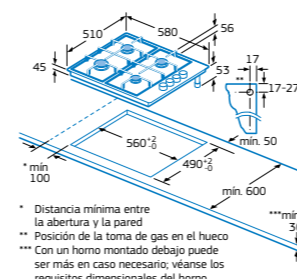

Medidas en mm

Acero inoxidable. Ancho 60 cm



3ETX463MB

Acero inoxidable
4242006249847

Precio de referencia: 209 €

TABLA TÉCNICA



- 3 quemadores de gas:
 - Izquierda: **Wok de doble llama de 3,3 kW.**
 - Delante derecha: auxiliar de 1 kW.
 - Detrás derecha: semi-rápido de 1,7 kW.
- Parrillas esmaltadas.
- **Autoencendido** integrado en los mandos.
- **Seguridad GasStop:** incorpora un sistema de corte de gas en caso de que la llama se apague accidentalmente.
- Preparada para gas butano*.

*Los inyectores de gas natural/biometano funcionan a 20 mbar y los de gas butano a 28-30/37 mbar.
Inyectores para gas natural/biometano incluidos. En los modelos que solo exista una versión de gas, si se precisa, se realizará la conversión por parte del Servicio al Cliente Balay.
Para más información, consultar las [tablas de información técnica](#) o en www.balay.es

*Los inyectores de gas natural/biometano funcionan a 20 mbar y los de gas butano a 28-30/37 mbar.
Inyectores para gas natural/biometano incluidos. En los modelos que solo exista una versión de gas, si se precisa, se realizará la conversión por parte del Servicio al Cliente Balay.
Para más información, consultar las [tablas de información técnica](#) o en www.balay.es

Placas modulares Balay

Con la gama de placas modulares Balay se puede elegir el sistema de cocinado que cada persona prefiera: inducción, gas o vitrocerámica, sin olvidarnos del Teppan Yaki.

Cualquier combinación es posible: una placa de tres zonas o una placa modular de inducción de dos zonas y una placa modular de gas con un quemador gigante Wok combinada con una plancha Teppan Yaki.

Balay ha cuidado cada uno de los detalles para lograr la perfección en sus placas modulares: todas las líneas son una sola con la combinación de placas modulares. Todos los biselados, tanto en la parte delantera como en la trasera y todos los controles, responden al mismo diseño y quedan perfectamente alineados. La tapa de cristal vitrocerámico del Teppan Yaki también queda al mismo nivel. En definitiva, Balay permite combinar distintas placas para construir una sola.



Combinación perfecta con accesorio de unión oculto

Todas las posibilidades imaginables quedarán como una única superficie gracias a la terminación biselada de las placas Balay y al [accesorio de unión oculto](#).

Este accesorio permite combinar las placas y que queden unidas bisel con bisel ya que todas las placas biseladas con cristal vitrocerámico tanto de 60, como de 80 o de 90 cm, se pueden combinar con las placas modulares.

FlexInducción: flexibilidad a la hora de cocinar

Esta placa modular dispone de una zona FlexInducción de 21 x 40 cm, que puede utilizarse como una zona única o como dos zonas independientes. [Lo que ofrece una gran libertad a la hora de colocar varios recipientes de diferentes formas y tamaños.](#)

Se compone de cuatro inductores que funcionan de forma independiente. Cuando la zona está en funcionamiento solo se activa la zona que está cubierta por el recipiente. Una solución rápida, segura, limpia y flexible.

Balay posee [accesorios exclusivos](#) para estas placas. Un Teppan Yaki para cocinar a la plancha y un grill para cocinar a la parrilla.

Wok: para los amantes de la cocina tradicional

La solución ideal para los que quieren [añadir un toque tradicional a su cocina](#).

La placa [3ETG631HB](#) ofrece un quemador de gas de gran potencia con 4 kW para cocinar de forma eficiente y rápida.



Su innovador [Control preciso de la llama con 9 niveles](#) permite regular el tamaño de la llama de forma exacta y con total precisión. Así, se da fuego a la intensidad exacta que requiere cada receta.

También incluye seguridad [GasStop](#) y [autoencendido](#) integrado en el mando.

▶ [Plancha Teppan Yaki:](#) un estilo de cocina milenario con las prestaciones más modernas

Superficie adaptable a cualquier necesidad



El Teppan Yaki Balay permite cocinar usando toda la superficie de acero inoxidable o solo la mitad delantera (dependiendo de la cantidad de comida que vayamos a cocinar). Es tan sencillo como seleccionar esta opción en el control.



Indicador de temperatura alcanzada

A la hora de cocinar, es muy importante colocar el alimento cuando la plancha de acero está ya caliente, para evitar que se pegue o se rompa, principalmente cuando se trata de alimentos delicados como el pescado. Mediante el icono del termómetro, el Teppan Yaki Balay nos indica cuándo se ha alcanzado la temperatura seleccionada.



Función seguridad para niños

Tan solo es necesario pulsar durante 4 segundos el símbolo de la llave y el control de la plancha quedará bloqueado.

Control preciso de la temperatura

Gracias al control electrónico de la temperatura, es posible seleccionar de forma precisa la temperatura, desde 160 hasta 240 °C. Además, seleccionando 70 °C en el control de la plancha Teppan Yaki, se pueden mantener los alimentos calientes hasta el momento de servir.

Menos tiempo para limpiarlo y más para disfrutarlo

Su limpieza es cómoda y sencilla. Basta con colocar 4 o 5 cubitos de hielo o agua fría sobre la plancha de acero todavía caliente y retirar con la espátula la suciedad desprendida. Además, dispone de una función especial para una limpieza más profunda, a 40 °C.

El toque práctico y profesional

El Teppan Yaki Balay incluye dos espátulas de acero inoxidable perfectas para dar la vuelta a los alimentos; es importante que las espátulas se utilicen siempre en el sentido de las vetas del acero, para no dañar la plancha.

Placas modulares



3EB640LQ

Plancha Teppan Yaki de 40 cm.
Biselada
4242006248376

Precio de referencia: 1.625 €

TABLA TÉCNICA

- **Control Deslizante.**
- **Regulación electrónica de temperatura: 160-240 °C.**
- Gran superficie de cocción de acero inoxidable de 29x34 cm.
- 2 zonas de cocción con regulación independiente de la zona delantera.
- **Tapa de cristal vitrocerámico.**
- Funciones:
 - Mantener caliente (70 °C).
 - Limpieza (40 °C).
 - Memoria.
 - Indicador de temperatura alcanzada.
 - Cronómetro.
- Función seguridad para niños, Indicador de calor residual y Autodesconexión antiolvido de la placa.
- Potencia total máxima de la placa: 1,9 kW.



3EB939LQ

Placa de inducción de 30 cm.
Biselada
4242006250959

Precio de referencia: 585 €

TABLA TÉCNICA

- **Control Deslizante con 17 niveles.**
- **1 zona FlexInducción** de 21x40 cm, con función Sprint® (boost).
- Funciones:
 - Inicio automático.
 - Limpieza: bloqueo del control.
 - Memoria.
 - Cronómetro.
 - Programación de tiempo de cocción para cada zona.
- Función seguridad para niños, Indicador de calor residual y Autodesconexión antiolvido de la placa.
- Potencia total máxima de la placa: 3,7 kW.

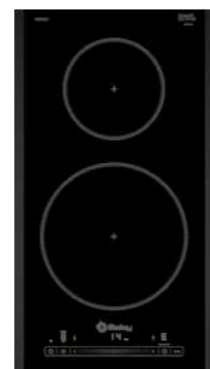

3EB930LQ

Placa de inducción de 30 cm.
Biselada
4242006247973

Precio de referencia: 475 €

TABLA TÉCNICA

- **Control Deslizante con 17 niveles.**
- 2 zonas de inducción con función Sprint® (boost):
 - 1 zona de 21 cm.
 - 1 zona de 15 cm.
- Funciones:
 - Inicio automático.
 - Limpieza: bloqueo del control.
 - Memoria.
 - Cronómetro.
 - Programación de tiempo de cocción para cada zona.
- Función seguridad para niños, Indicador de calor residual y Autodesconexión antiolvido de la placa.
- Potencia total máxima de la placa: 3,7 kW.



3EB730LQ

Placa vitrocerámica de 30 cm.
Biselada
4242006248406

Precio de referencia: 349 €

TABLA TÉCNICA

- **Control Deslizante con 17 niveles.**
- 2 zonas vitrocerámicas:
 - 1 zona de 18 cm con función Sprint® (boost).
 - 1 zona de 15 cm.
- Funciones:
 - Limpieza: bloqueo del control.
 - Memoria.
 - Cronómetro.
 - Programación de tiempo de cocción para cada zona.
- Función seguridad para niños, Indicador de calor residual y Autodesconexión antiolvido de la placa.
- Potencia total máxima de la placa: 3,5 kW.



3ETG632HB

Placa de gas de 30 cm.
Biselada
4242006259389

Precio de referencia: 339 €

TABLA TÉCNICA

- **Control preciso de la llama en 9 niveles.**
- 2 quemadores de gas:
 - Delante: semi-rápido de 1,75 kW.
 - Detrás: rápido de 3 kW.
- Cristal vitrocerámico negro de alta resistencia.
- Parrillas individuales de hierro fundido: diseño Profesional.
- **Autoencendido** integrado en los mandos.
- **Seguridad GasStop:** incorpora un sistema de corte de gas en caso de que la llama se apague accidentalmente.
- Preparada para gas butano*.



3ETG631HB

Placa de gas de 30 cm.
Biselada
4242006259372

Precio de referencia: 315 €

TABLA TÉCNICA

- **Control preciso de la llama en 9 niveles.**
- 1 quemador gigante Wok de doble anillo:
 - Centro: **Wok de 4 kW.**
- Cristal vitrocerámico negro de alta resistencia.
- Parrilla individual de hierro fundido: diseño Profesional.
- **Autoencendido** integrado en los mandos.
- **Seguridad GasStop:** incorpora un sistema de corte de gas en caso de que la llama se apague accidentalmente.
- Preparada para gas butano*.

Modelo: 3EB640LQ

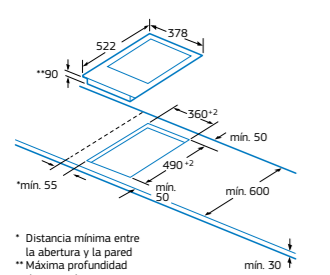

* Distancia mínima entre la abertura y la pared
** Máxima profundidad de inserción

Medidas en mm

Modelos: 3EB939LQ y 3EB930LQ

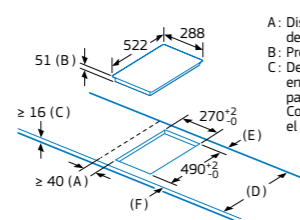

La encimera en la que se instale la placa debe resistir cargas de aprox. 60 kg; se pueden usar subestructuras adecuadas

A: Distancia mínima desde el corte de la placa hasta la pared.
B: Profundidad de inserción
C: Debe haber un espacio libre de 30 mm entre la superficie de la encimera y la parte superior delantera del horno. Consultar el espacio necesario para el horno.

D	E	F
585-600	50	≥ 35
> 600	≥ 50	≥ 50

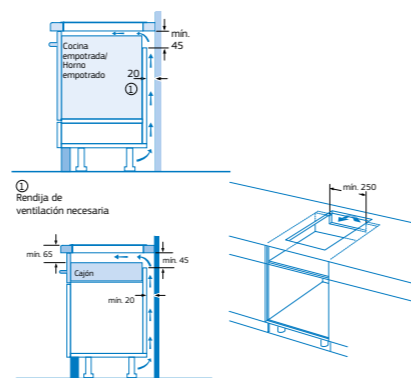

Medidas en mm

Modelo: 3EB730LQ

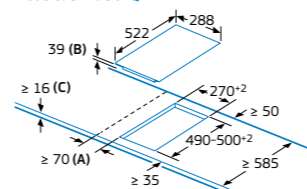

A: Distancia mínima desde el corte de la placa hasta la pared.
B: Profundidad de inserción
C: Con horno instalado debajo, mín. 20, posiblemente más; consultar el espacio necesario para el horno.

Medidas en mm

Modelo: 3ETG632HB

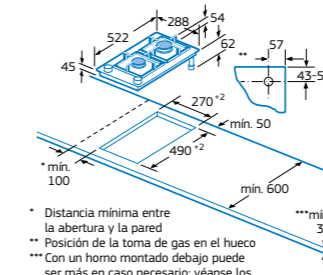

Medidas en mm

Modelo: 3ETG631HB

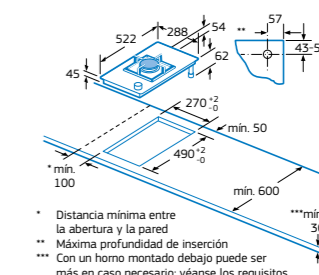

Medidas en mm

Para más información, consultar las [tablas de información técnica](#) o en www.balay.es

*Los inyectores de gas natural/biometano funcionan a 20 mbar y los de gas butano a 28-30/37 mbar.
Inyectores para gas natural/biometano incluidos. En los modelos que solo exista una versión de gas, si se precisa, se realizará la conversión por parte del Servicio al Cliente Balay.
Para más información, consultar las [tablas de información técnica](#) o en www.balay.es

Accesorios de unión placas modulares

Accesorios placas modulares			
	3AB3030L Precio de referencia: 50 €	4242006175450	Accesorio de unión para combinar placas modulares entre sí y con placas biseladas de cristal vitrocerámico de 60, 80 y 90 cm.

Medidas de encastre/unión placas modulares 30 y 40 cm y placas biseladas de cristal vitrocerámico negro de 60, 80 o 90 cm.

Accesorio de unión 3AB3030L

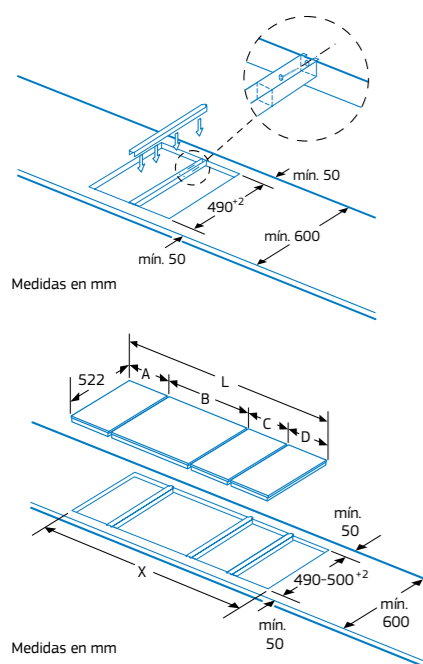

Tipo de anchura	30	40	60	80	90
Anchura aparato	288	378	592	791	918

	A	B	C	D	L	X
2x30	288	288	-	-	576	560
1x30, 1x40	288	378	-	-	666	650
1x30, 1x60	288	592	-	-	880	860
1x30, 1x80	288	791	-	-	1.079	1.060
1x30, 1x90	288	918	-	-	1.206	1.180
2x40	378	378	-	-	756	740
1x40, 1x60	378	592	-	-	970	950
1x40, 1x80	378	791	-	-	1.169	1.150
1x40, 1x90	378	918	-	-	1.296	1.270
3x30	288	288	288	-	864	848
2x30, 1x40	288	288	378	-	954	938
2x30, 1x60	288	288	592	-	1.168	1.152
2x30, 1x80	288	288	791	-	1.367	1.351
2x30, 1x90	288	288	918	-	1.494	1.478
1x30, 2x40	288	378	378	-	1.044	1.028
1x30, 1x40, 1x60	288	378	592	-	1.258	1.242
1x30, 1x40, 1x80	288	378	791	-	1.457	1.441
1x30, 1x40, 1x90	288	378	918	-	1.584	1.568
3x40	378	378	378	-	1.134	1.118
2x40, 1x60	378	378	592	-	1.348	1.332
2x40, 1x80	378	378	791	-	1.547	1.531
2x40, 1x90	378	378	918	-	1.674	1.658
4x30	288	288	288	288	1.152	1.136
3x30, 1x40	288	288	288	378	1.242	1.226
2x30, 2x40	288	288	378	378	1.332	1.316
1x30, 3x40	288	378	378	378	1.422	1.406
4x40	378	378	378	378	1.512	1.496
3x30, 1x60	288	288	288	592	1.456	1.440
3x30, 1x80	288	288	288	791	1.655	1.639

Foto correspondiente a la tabla de combinaciones de placas y sus correspondientes dimensiones de encastre.
En instalaciones combinadas de dos o más placas modulares, son necesarias una o más unidades del accesorio 3AB3030L (2 placas = 1 accesorio, 3 placas = 2 accesorios, etc).
Consultar dimensiones de encastre (X) en la tabla de combinaciones.

Para más información, consultar las tablas de información técnica o en www.balay.es

Menaje

Menaje Balay para placas		
	3PA0028X 4242006269029 Precio de referencia: 70 €	Paellera Balay con asas metálicas que permiten su uso también en horno. Diámetro de base 28 cm. Boca 32 cm.
	HZ390240 4242003570418 Precio de referencia: 115 €	Paellera de acero inoxidable para zona extra gigante de 32 cm. Diámetro de base 31 cm. Boca 40 cm.

Menaje para placas. Especialmente recomendadas para placas con Control de temperatura del aceite		
	HEZ390250 4242002881379 Precio de referencia: 105 €	Sartén para placas con Control de temperatura del aceite. Diámetro de la base 28 cm. Boca 34 cm.
	HEZ390230 4242002479828 Precio de referencia: 70 €	Sartén para placas con Control de temperatura del aceite. Diámetro de la base 21 cm. Boca 26 cm.
	HEZ390220 4242002479811 Precio de referencia: 65 €	Sartén para placas con Control de temperatura del aceite. Diámetro de la base 19 cm. Boca 24 cm.
	HEZ390210 4242002479705 Precio de referencia: 50 €	Sartén para placas con Control de temperatura del aceite. Diámetro de la base 15 cm. Boca 20 cm.

Menaje para placas FlexInducción		
	3AB39512 4242006255572 Precio de referencia: 250 €	Plancha Teppan Yaki para zona FlexInducción. Compatible con Control de temperatura del aceite. Superficie útil: 38 x 21 cm
	3AB39522 4242006255718 Precio de referencia: 199 €	Grill para zona FlexInducción. Compatible con Control de temperatura del aceite. Superficie útil: 37 x 17 cm
	HEZ390011 4242002672991 Precio de referencia: 169 €	Fuente de asado especial para zona FlexInducción. Superficie útil: 30 x 22 cm. Capacidad: 6,5 litros
	HEZ390012 4242002728681 Precio de referencia: 79 €	Accesorio rejilla para cocción al vapor con la fuente HEZ390011.

Para más información, consultar las tablas de información técnica o en www.balay.es



Campanas

- [Extractores de techo](#)
- [Decorativas isla](#)
- [Decorativas pared](#)
- [Decorativas integrables](#)
- [Módulos de integración](#)
- [Telescópicas](#)
- [Convencionales](#)
- [Modo Demo](#)

Diseños Serie Cristal Balay

No solo limpian el aire: también crean ambiente

Las campanas Balay de la Serie Cristal siguen las últimas tendencias en diseño de cocinas, convirtiendo la campana en un elemento decorativo, perfectamente coordinado con el resto de la cocina, sin olvidar las más altas prestaciones que garantizan un manejo sencillo y un funcionamiento óptimo.

Campanas decorativas inclinadas

El diseño inclinado de estas campanas permite ampliar el espacio en la zona de cocción. Su [interior blindado](#) y su doble filtro son solo algunas de sus prestaciones excepcionales.

Balay cuenta con modelos en cristal blanco, negro y gris antracita. Además, se adaptan a cualquier espacio con medidas de 90, 80 y 60 cm.



Campanas decorativas rectangulares

Estas campanas quedarán perfectas combinadas con otros electrodomésticos de la Serie Cristal. Su control Táctil con display, totalmente integrado en el panel, destaca sobre la superficie de cristal blanco o negro.

Además, estos modelos cuentan con filtros de acero inoxidable y 9 capas, motor de alta eficiencia, [interior blindado](#) e incluso [sensor de calidad del aire](#), que regula automáticamente la potencia de la campana en función de las necesidades de cada momento.



Soluciones de integración

El diseño de las campanas Balay evoluciona siguiendo los pasos de las nuevas tendencias de cocina. Extractores y soluciones de aspiración que pasan más desapercibidas integrándose en el mobiliario y garantizando una óptima extracción.

Extractores de techo

Los extractores de techo Balay favorecen la creación de un espacio abierto y diáfano, ideal cuando queremos configurar una cocina abierta al salón o construir un ambiente minimalista.

Su control con mando a distancia hace que su uso sea muy sencillo, garantizando siempre un óptimo funcionamiento.

Además, los modelos [3BE296ABC](#) y [3BE296HW](#) se pueden instalar en falsos techos con altura de **hasta un mínimo de 20 cm**, adaptándose así a todo tipo de espacios.



[Campanas decorativas integrables](#)

 Las campanas decorativas integrables en cristal negro son muy **fáciles de instalar**, al no tener que recortar el mueble. Además, permiten ampliar el espacio de almacenamiento en el interior del mueble, y cuentan con unos separadores para adaptar la instalación a armarios más profundos, hasta 36 cm.

Su diseño es espectacular, cuentan con un **control Táctil integrado en la visera de cristal negro**, la cual combina perfectamente con el cuerpo de la campana y protege al mueble de posibles vapores y humos que se producen durante la cocción.

 Estas campanas cuentan con **accesorios opcionales** para extender el conducto decorativo y lograr una estética uniforme.

Las campanas decorativas integrables están disponibles tanto en 60 como en 90 cm de ancho, en negro y en acero.

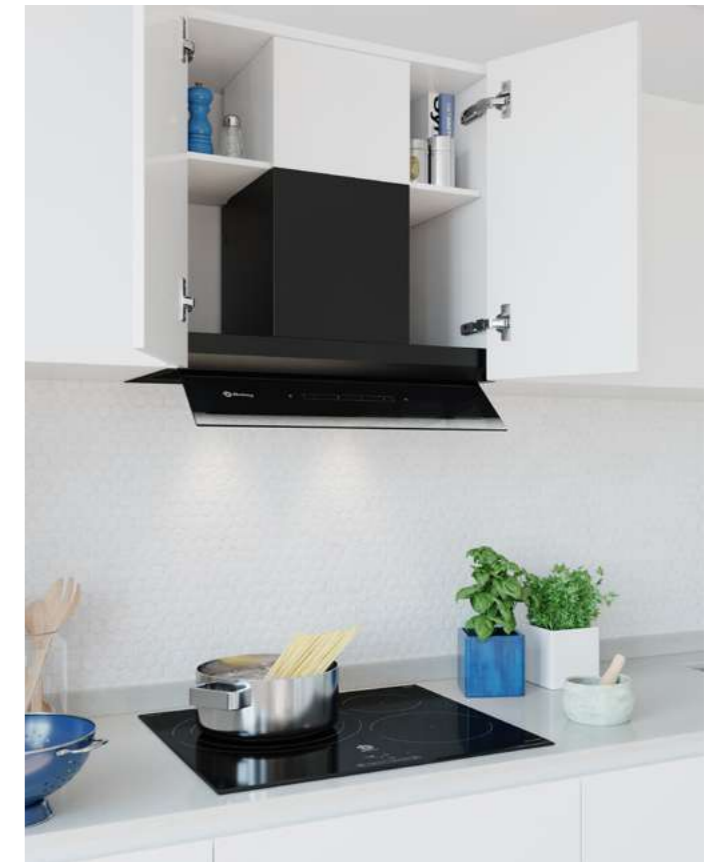

Módulos de integración



Las últimas tendencias en diseño de cocinas se mueven hacia sistemas de extracción apenas perceptibles, no solo al oído, sino también a la vista.

Los módulos de integración Balay quedan ocultos dentro de un mueble alto y están disponibles en diferentes medidas. Además, cuentan con iluminación LED y una alta capacidad de extracción de hasta 790 m³/h.

Campanas telescópicas



Ideales para quienes buscan una campana integrable de 60 o 90 cm de ancho para un mueble alto y con las mismas prestaciones que una campana decorativa.

El modelo [3BT267MX](#) cuenta con motor de alta eficiencia y un sistema de instalación fácil optimizado, además de iluminación LED, al igual que toda la gama de telescópicas.

Controla la campana... desde la placa o desde el móvil

Control placa-campana

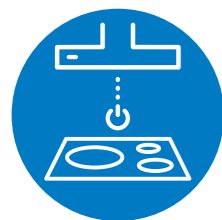

El control Plus de las placas de inducción Balay incorpora el **Control placa-campana**, que permite manejar varias de las funciones de la campana a través de la placa. Así, a través del control Plus de la placa es posible:

- Modificar el nivel de potencia de extracción deseado.
- Seleccionar el modo de funcionamiento automático.
- Seleccionar la función Eliminación total de humos.
- Ajustar la iluminación de la campana.



Solo es necesario establecer la conexión inalámbrica entre ambos electrodomésticos y dejar que se comuniquen entre ellos para hacer el cocinado mucho más cómodo.

Control a través del móvil

El control remoto permite seleccionar con la App **Home Connect** los distintos **niveles de potencia de extracción** de la campana, así como activar el **funcionamiento totalmente automático**, la función Eliminación total de humos o el **Funcionamiento a intervalos** e incluso acceder directamente al manual de instrucciones. ¡Ya no es necesario estar en la cocina para poder realizar todos estos ajustes en la campana!

Notificación de saturación de filtros

Cuando los filtros de la campana hayan alcanzado su máxima saturación y sea necesario lavar los filtros antigrasa o cambiar los filtros de recirculación, la App enviará un aviso.

Regulación de la intensidad de la iluminación

Desde el móvil o la tablet es posible regularla en aquellos modelos que cuenten con la prestación de Iluminación regulable en intensidad. Así, es posible ajustar desde cualquier parte la iluminación de la campana para crear el ambiente ideal en la cocina.

Diagnóstico remoto

El Servicio Técnico Oficial de Balay puede conectarse a la campana sin tener que ir al domicilio, realizar una primera valoración y resolver algunas incidencias. Se puede solicitar gratuitamente en el 976 305 712.



Home Connect

Descubre estas y otras muchas funcionalidades a través de la App **Home Connect** en tu dispositivo móvil. Más información en [página 6](#).



Funciones Balay

Indicador electrónico de saturación de filtros

Indica cuándo es necesaria la limpieza de los filtros o la sustitución del filtro de carbón activo.

Eliminación total de humos

Esta función permite programar la campana para que, durante unos minutos antes de su desconexión, elimine los restos de humos y olores.

Funcionamiento a intervalos

Esta función permite que la campana se conecte de forma automática durante algunos minutos cada hora. De este modo, se consigue un ambiente con aire renovado y limpio en la cocina.

Sensor de calidad del aire



Regula automáticamente, y de forma muy precisa, la potencia de extracción en función de la cantidad y la calidad del humo producido. Además, la campana se encenderá o apagará de forma automática cuando sea necesario.

Prestaciones Balay

ExtraSilencio



Gracias a un exclusivo sistema de insonorización, con material sintético fonoabsorbente y una configuración especial del motor dentro de la carcasa, se consiguen unos bajos niveles de ruido.

Interior blindado



Balay ofrece, en gran parte de sus modelos, un interior blindado donde cualquier elemento que implique riesgo (cables, tornillos, etc.) queda oculto y fuera del alcance de las manos, para una limpieza fácil y segura.

Motor de alta eficiencia



Este motor, que cuenta con **tecnología BLDC**, cuenta con una **garantía de 10 años**, que cubre el coste del motor. Además, al no tener escobillas permite ser más silencioso y eficiente que un motor convencional.

Apertura frontal con posición de paro

Los modelos de campanas verticales e inclinadas de 90 cm de la Serie Cristal, cuentan con un punto de freno que permite fijar la apertura a 15° aproximadamente.

Etiquetado energético



Las campanas Balay pueden incorporar un motor de alta eficiencia e iluminación mediante LED. Estos dos elementos suponen un ahorro de energía de hasta el 80% frente a los modelos con motor convencional e iluminación halógena.

Cierre suave amortiguado

Las campanas verticales y la práctica totalidad de las inclinadas de la Serie Cristal cuentan con un sistema de apertura y cierre hidráulico, para una mayor comodidad y una máxima protección del cristal ante posibles golpes.

Cómo elegir una campana

La importancia de la instalación

Una correcta instalación de la campana es la clave para el buen funcionamiento de la misma. Es muy importante tener en cuenta que, en caso de que la instalación de salida de aire de la vivienda sea deficiente, será necesario elegir capacidades de extracción más altas para contrarrestar las pérdidas de carga que se producen por un elevado número de codos o metros de conducto, o un diámetro reducido de los mismos, entre otros factores.

Asesoramiento en campanas: consultas "on-line"

Balay ofrece gratuitamente el **servicio especial de asesoramiento** para la elección de la campana más adecuada y su instalación, a través de: consultas.campanas@bshg.com. En nuestro servicio de asesoramiento estudiamos las curvas de comportamiento de nuestros motores y las cruzamos con las curvas de comportamiento de una instalación en concreto. Así podemos conocer cómo se va a comportar una campana determinada en una instalación en particular e informar de cuál es la más idónea en cada instalación.

Tamaño de la cocina

Para conseguir una renovación adecuada del aire en la zona de cocción, es necesario que la campana renueve entre 6 y 12 veces el volumen de la estancia a la hora.

Una vez definido el valor de la capacidad de extracción mínima, lo óptimo será que el ancho de la campana sea igual o mayor que el ancho de la placa.

Sistema de fácil instalación

Campanas decorativas



Gracias a unos tornillos excéntricos, la regulación de la altura de la campana es mucho más sencilla, rápida y precisa; además, una vez colgado el cuerpo de la campana es posible su regulación también en horizontal.

- A** Tras realizar las mediciones previas, se fija el soporte del tubo decorativo y las piezas excéntricas del soporte del cuerpo de la campana, con tan solo 2 tornillos.
- B** Después de colgar el cuerpo de la campana, se ajusta manualmente la posición horizontal y vertical con el simple giro de los soportes.
- C** Para fijar el tubo decorativo, es posible realizar un premontaje gracias a un "clip" de fijación, de manera que el atornillado es mucho más preciso y cómodo.

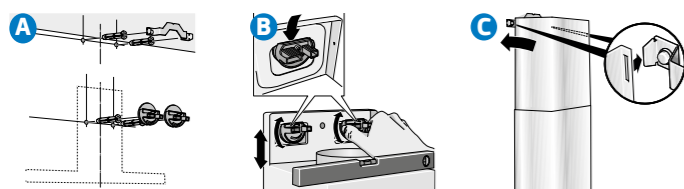

Extractores de techo

Los extractores de techo Balay son muy fáciles de instalar, gracias a su sistema de anclaje especial, mediante clips de fijación al falso techo.

Además, se adaptan a techos de diferentes espesores y materiales de construcción, y la salida del motor es orientable 360°, para que la instalación sea aún más sencilla.

Los modelos 3BE296ABC y 3BE296HW se pueden instalar en falsos techos con alturas de hasta un mínimo de 20 cm.

Sistema de anclaje mediante clips

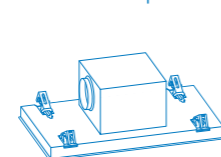

Salida de motor orientable 360°

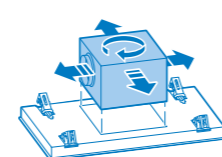

*Es importante reforzar el falso techo o considerar una estructura a forjado, según la capacidad de carga del falso techo. Tienes disponibles los accesorios necesarios para ello.

Filtros Balay

Filtros de acero inoxidable



Balay incluye este tipo de filtros de hasta 9 capas, con una calidad estética excepcional y de fácil limpieza tanto a mano como en lavavajillas.

Filtros de aluminio



Estos filtros aseguran una alta retención de grasas, con hasta 9 capas de aluminio, según el modelo. Balay incorpora filtros de calidad y fácil limpieza incluso en las campanas más básicas.

Filtro adicional



La mayoría de las campanas verticales e inclinadas de Balay cuentan con un filtro adicional de apoyo, en aluminio, situado en la parte inferior que mejora la retención de grasa y ayuda a conducir los humos de forma más eficaz.

Filtros de recirculación



Todas las campanas Balay pueden instalarse en recirculación, mejorando el rendimiento de la misma cuando la instalación de la casa no es óptima o sencillamente no existe salida al exterior para la campana. Existen sets de recirculación compuestos por diferentes tipos de filtros (ver sets en [página 176](#)):

• Filtro de alta eficiencia antipolen

Es el filtro de carbón activo más eficiente, ya que reduce más del 90% de los olores. Se recomienda su cambio entre 12 y 18 meses, en función del uso. Cuenta con una tercera capa biofuncional que filtra más del 99% del polen ambiental, haciendo que los alérgenos del mismo queden desactivados para proporcionar un aire mucho más limpio y libre de alérgenos de polen.

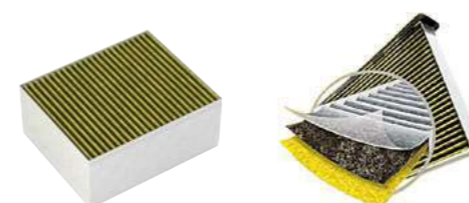

• Filtro estándar

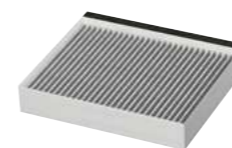

Este filtro retiene hasta un 85% de humos y olores. En comparación con el filtro tradicional, reduce el ruido y mejora la capacidad de extracción en recirculación. Se recomienda su cambio entre 6 y 12 meses, en función de su uso.

• Filtro de larga duración

Con una reducción de olores superior al 80%, este innovador sistema permite poder utilizar los filtros durante mucho tiempo. Introduciendo los filtros de larga duración en el horno a una temperatura de 200 °C durante 2 horas, estos se regeneran y quedan como nuevos. Así, es posible utilizarlos una y otra vez. Es recomendable regenerarlos cada 4 meses aproximadamente, dependiendo del uso, y tienen una vida útil de unos 10 años.

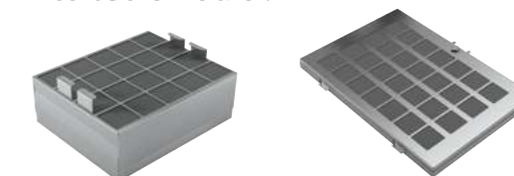

• Filtro tradicional de carbón activo



Reduce hasta el 80% de los olores y tiene una vida útil de unos 6 meses, en función de su uso, por lo que se recomienda cambiarlo dos veces al año.

Extractores de techo. Diseño extraplano

Serie Cristal
Altura falso techo mín. 20 cm



3BE296ABC

Cristal blanco
Ancho 90 cm
4242006289485

Precio de referencia: 1.645 €

TABLA TÉCNICA



- Clase de eficiencia energética B*.
- Control placa-campana: selección de las funciones de la campana a través de la placa de inducción**.
- Control remoto vía App Home Connect.
- Opciones destacadas vía App Home Connect: Sincronización con placa, Diagnóstico remoto y Control por voz.
- Posibilidad de instalación en falsos techos con altura de hasta un mínimo de 20 cm.
- Motor de alta eficiencia con 10 años de garantía.
- Sensor de calidad del aire para un funcionamiento totalmente automático.
- Control electrónico con mando a distancia.
- Iluminación LED. Máxima luminosidad y alta eficiencia.
- Interior blindado. Limpieza fácil y segura.
- 5 potencias de extracción.
- Potencia máxima de extracción***: 734 m³/h.
- Potencia de extracción en nivel 3***: 434 m³/h.
- Potencia sonora en nivel 3***: 61 dB (A).
- Potencia máxima de extracción en recirculación***: 574 m³/h.
- Sistema de fácil instalación.
- Indicador electrónico de saturación de filtros antigrasa y de carbón activo.
- Aspiración perimetral. Filtros de 9 capas, lavables en lavavajillas.
- Función Eliminación total de humos.
- Encendido y apagado gradual de la iluminación.
- Iluminación regulable en intensidad.

Accesorios opcionales

- DIZ1JX2C1: set blanco de alta eficiencia para instalar en recirculación.

Ver accesorios de instalación en páginas 174-176.

Altura falso techo mín. 20 cm



3BE296HW

Blanco
Ancho 90 cm
4242006289478

Precio de referencia: 1.449 €

TABLA TÉCNICA



- Clase de eficiencia energética B*.
- Control placa-campana: selección de las funciones de la campana a través de la placa de inducción**.
- Control remoto vía App Home Connect.
- Opciones destacadas vía App Home Connect: Sincronización con placa, Diagnóstico remoto y Control por voz.
- Posibilidad de instalación en falsos techos con altura de hasta un mínimo de 20 cm.
- Motor de alta eficiencia con 10 años de garantía.
- Control electrónico con mando a distancia.
- Iluminación LED. Máxima luminosidad y alta eficiencia.
- Interior blindado. Limpieza fácil y segura.
- 5 potencias de extracción.
- Potencia máxima de extracción***: 734 m³/h.
- Potencia de extracción en nivel 3***: 434 m³/h.
- Potencia sonora en nivel 3***: 61 dB (A).
- Potencia máxima de extracción en recirculación***: 574 m³/h.
- Sistema de fácil instalación.
- Indicador electrónico de saturación de filtros antigrasa y de carbón activo.
- Aspiración perimetral. Filtros de acero inoxidable de 9 capas, lavables en lavavajillas.
- Función Eliminación total de humos.
- Encendido y apagado gradual de la iluminación.
- Iluminación regulable en intensidad.

Accesorios opcionales

- DIZ1JX2C1: set blanco de alta eficiencia para instalar en recirculación.

Ver accesorios de instalación en páginas 174-176.

Extractor de techo

Altura falso techo mín. 30,5 cm



3BE297RW

Blanco
Ancho 90 cm
4242006282769

Precio de referencia: 1.249 €

TABLA TÉCNICA



- Clase de eficiencia energética A*.
- Motor de alta eficiencia con 10 años de garantía.
- Control electrónico con mando a distancia.
- Iluminación LED. Máxima luminosidad y alta eficiencia.
- Interior blindado. Limpieza fácil y segura.
- 5 potencias de extracción.
- Potencia máxima de extracción***: 798 m³/h.
- Potencia de extracción en nivel 3***: 458 m³/h.
- Potencia sonora en nivel 3***: 56 dB (A).
- Potencia máxima de extracción en recirculación***: 565 m³/h.
- Sistema de fácil instalación.
- Indicador electrónico de saturación de filtros antigrasa y de carbón activo.
- Aspiración perimetral. Filtros de 9 capas, lavables en lavavajillas.
- Función Eliminación total de humos.
- Encendido y apagado gradual de la iluminación.
- Iluminación regulable en intensidad.

Accesorios opcionales

- DIZ1JC2C6: set de alta eficiencia antipolen para instalar en recirculación.
- DIZ0JC2D0: set de larga duración para instalar en recirculación.

Ver accesorios de instalación en páginas 174-176.

Modelos: 3BE296ABC y 3BE296HW
Altura falso techo mín. 20 cm

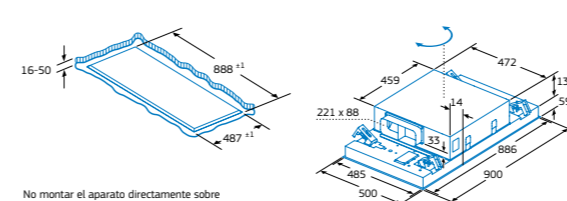

No montar el aparato directamente sobre tablas de yeso o materiales ligeros similares del falso techo. Se requiere una estructura inferior apta y que esté bien fijada al techo de hormigón.

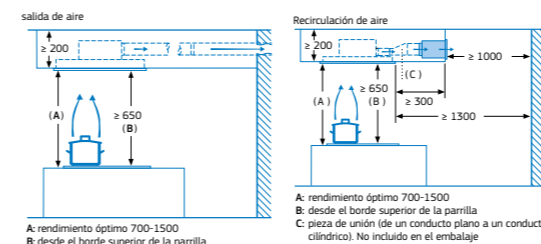

Medidas en mm

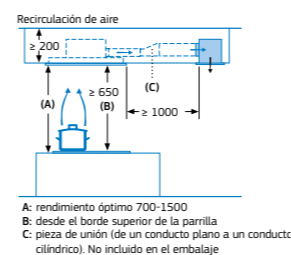

A: rendimiento óptimo 700-1500
B: desde el borde superior de la parrilla
C: pieza de unión (de un conducto plano a un conducto cilíndrico). No incluido en el embalaje

Modelo: 3BE297RW
Altura falso techo mín. 30,5 cm

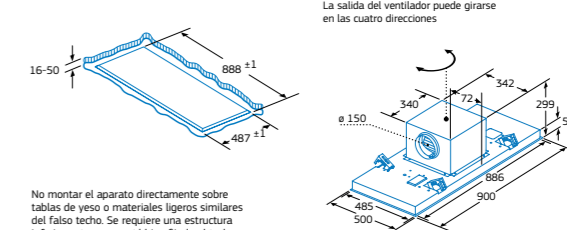

La salida del ventilador puede girarse en las cuatro direcciones

No montar el aparato directamente sobre tablas de yeso o materiales ligeros similares del falso techo. Se requiere una estructura inferior apta y que esté bien fijada al techo de hormigón.

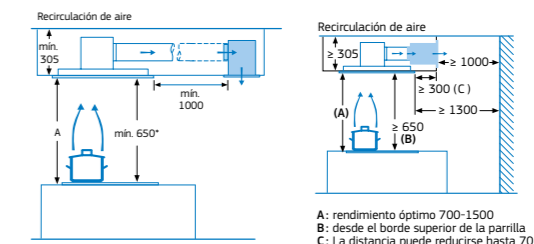

Medidas en mm

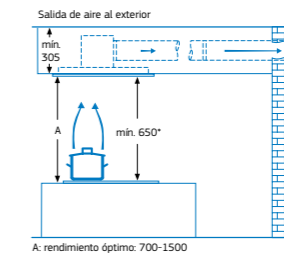

A: rendimiento óptimo 700-1500
* desde el borde superior de la parrilla

*Dentro del rango A+++ a D. Información de etiquetado energético según el Reglamento Delegado (UE) nº 65/2014 de la Comisión. Para más información, consultar las tablas de información técnica o en www.balay.es
**Compatible solo con placas de inducción que también dispongan de esta funcionalidad.
***Todas las medidas de extracción y ruido han sido realizadas según normativa europea UNE/EN 61591 y UNE/EN 60704-3.

*Dentro del rango A+++ a D. Información de etiquetado energético según el Reglamento Delegado (UE) nº 65/2014 de la Comisión. Para más información, consultar las tablas de información técnica o en www.balay.es
**Todas las medidas de extracción y ruido han sido realizadas según normativa europea UNE/EN 61591 y UNE/EN 60704-3.



Serie Cristal. Campana decorativa isla

Diseño rectangular



- Clase de eficiencia energética A+*.
- Motor de alta eficiencia con 10 años de garantía.
- Control Táctil con display.
- Funcionamiento a intervalos.
- Iluminación LED. Máxima luminosidad y alta eficiencia.
- Interior blindado. Limpieza fácil y segura.
- 5 potencias de extracción.
- Potencia máxima de extracción**: 867 m³/h.
- Potencia de extracción en nivel 3**: 445 m³/h.
- Potencia sonora en nivel 3**: 54 dB (A).
- Potencia máxima de extracción en recirculación con filtro de alta eficiencia**: 457 m³/h.
- ExtraSilencio. Sistema de insonorización especial.
- Filtros de acero inoxidable de 9 capas, lavables en lavavajillas.
- Indicador electrónico de saturación de filtros antigrasa y de carbón activo.
- Función Eliminación total de humos.
- Encendido y apagado gradual de la iluminación.
- Iluminación regulable en intensidad.
- Válvula antirretorno incluida.

3BI998HNC

Cristal negro
Ancho 90 cm
4242006283162

Precio de referencia: 999 €

TABLA TÉCNICA

Accesorios opcionales

- DIZ2CX5C6: set de alta eficiencia antipolen para instalar en recirculación.
- DIZ2CB114: set estándar para instalar en recirculación.

Ver accesorios de instalación y conductos telescópicos prolongadores en páginas 174-176.

Modelo: 3BI998HNC

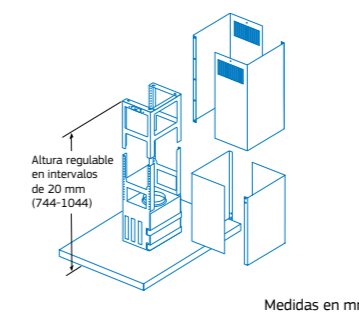
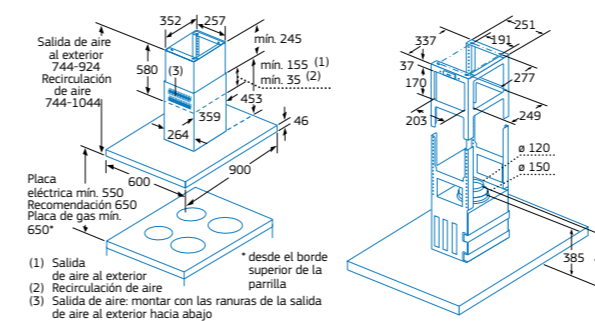

Medidas en mm

*Dentro del rango A+++ a D. Información de etiquetado energético según el Reglamento Delegado (UE) nº 65/2014 de la Comisión. Para más información, consultar las tablas de información técnica o en www.balay.es

**Todas las medidas de extracción y ruido han sido realizadas según normativa europea UNE/EN 61591 y UNE/EN 60704-3.

Campanas decorativas isla

Diseño rectangular



- Clase de eficiencia energética A+.
- Motor de alta eficiencia con 10 años de garantía.
- Control Táctil con display.
- Funcionamiento a intervalos.
- Iluminación LED. Máxima luminosidad y alta eficiencia.
- Interior blindado. Limpieza fácil y segura.
- 5 potencias de extracción.
- Potencia máxima de extracción*: 867 m³/h.
- Potencia de extracción en nivel 3**: 445 m³/h.
- Potencia sonora en nivel 3**: 54 dB (A).
- Potencia máxima de extracción en recirculación con filtro de alta eficiencia*: 457 m³/h.
- ExtraSilencio. Sistema de insonorización especial.
- Filtros de acero inoxidable de 9 capas, lavables en lavavajillas.
- Indicador electrónico de saturación de filtros antigrasa y de carbón activo.
- Función Eliminación total de humos.
- Encendido y apagado gradual de la iluminación.
- Iluminación regulable en intensidad.
- Válvula antirretorno incluida.

Accesorios opcionales

- DIZ2CX5C6: set de alta eficiencia antipolen para instalar en recirculación.
- DIZ2CB1I4: set estándar para instalar en recirculación.

Ver accesorios de instalación y conductos telescópicos prolongadores en páginas 174-176.

3BI998GX

Acero inoxidable

Ancho 90 cm

4242006283131

Precio de referencia:

935 €

TABLA TÉCNICA

Diseño rectangular



- Clase de eficiencia energética B*.
- Control Táctil.
- Iluminación LED. Máxima luminosidad y alta eficiencia.
- Interior blindado. Limpieza fácil y segura.
- 4 potencias de extracción.
- Potencia máxima de extracción*: 754 m³/h.
- Potencia de extracción en nivel 3**: 438 m³/h.
- Potencia sonora en nivel 3**: 57 dB (A).
- Potencia máxima de extracción en recirculación con filtro de alta eficiencia*: 527 m³/h.
- ExtraSilencio. Sistema de insonorización especial.
- Filtros de aluminio de 9 capas lavables en lavavajillas.
- Válvula antirretorno incluida.

Accesorios opcionales

- DIZ2CX5C6: set de alta eficiencia antipolen para instalar en recirculación.
- DIZ2CB1I4: set estándar para instalar en recirculación.

Ver accesorios de instalación y conductos telescópicos prolongadores en páginas 174-176.

3BI997GX

Acero inoxidable

Ancho 90 cm

4242006283124

Precio de referencia:

785 €

TABLA TÉCNICA

Modelo: 3BI998GX

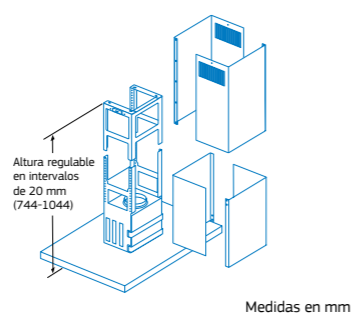
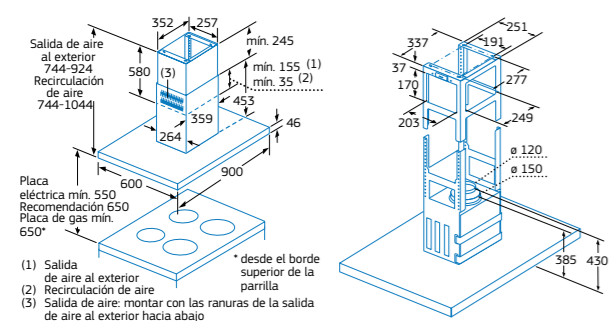

Modelo: 3BI997GX

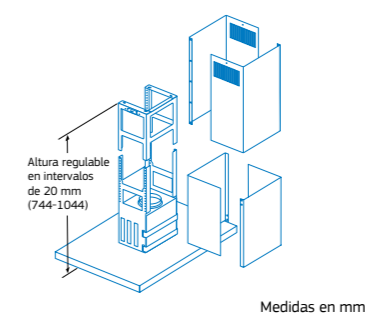
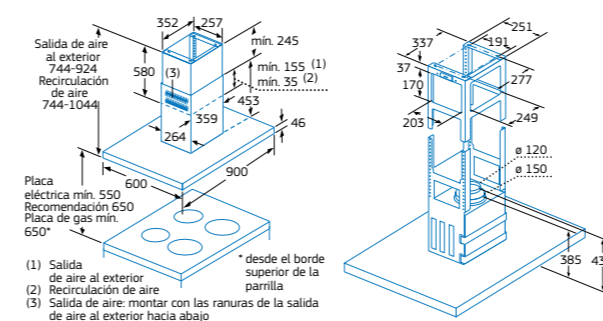

*Dentro del rango A+++ a D. Información de etiquetado energético según el Reglamento Delegado (UE) nº 65/2014 de la Comisión. Para más información, consultar las tablas de información técnica o en www.balay.es

**Todas las medidas de extracción y ruido han sido realizadas según normativa europea UNE/EN 61591 y UNE/EN 60704-3.

*Dentro del rango A+++ a D. Información de etiquetado energético según el Reglamento Delegado (UE) nº 65/2014 de la Comisión. Para más información, consultar las tablas de información técnica o en www.balay.es

**Todas las medidas de extracción y ruido han sido realizadas según normativa europea UNE/EN 61591 y UNE/EN 60704-3.



Serie Cristal. Campanas decorativas pared

Diseño inclinado



- Clase de eficiencia energética A+*.
- Motor de alta eficiencia con 10 años de garantía.
- Control Táctil.
- Iluminación LED. Máxima luminosidad y alta eficiencia.
- Interior blindado. Limpieza fácil y segura.
- 4 potencias de extracción.
- Potencia máxima de extracción**: 828 m³/h.
- Potencia de extracción en nivel 3**: 467 m³/h.
- Potencia sonora en nivel 3**: 55 dB (A).
- Potencia máxima de extracción en recirculación**: 587 m³/h.
- Aspiración perimetral. Filtros de 9 capas lavables en lavavajillas.
- Filtro adicional de 7 capas en la parte inferior. Mejor eficacia de filtrado.
- Sistema de cierre suave amortiguado.
- Apertura frontal con posición de paro.
- Válvula antirretorno incluida.
- Posibilidad de instalación en recirculación sin el conducto decorativo.

Accesorios opcionales

Modelos: 3BC598GB y 3BC598GN

- DWZ0AKORO: set de larga duración para instalar en recirculación sin tubo.
- DWZ1AK1V6: set de alta eficiencia antipolen sin tubo para instalar en recirculación.

Ver accesorios de instalación y conductos telescópicos prolongadores en páginas 174-176.



3BC598GB

Cristal blanco
Ancho 90 cm
4242006264499

Precio de referencia: 1.055 €

TABLA TÉCNICA

3BC598GN

Cristal negro
Ancho 90 cm
4242006264482

Precio de referencia: 1.055 €

TABLA TÉCNICA

Modelos: 3BC598GB y 3BC598GN

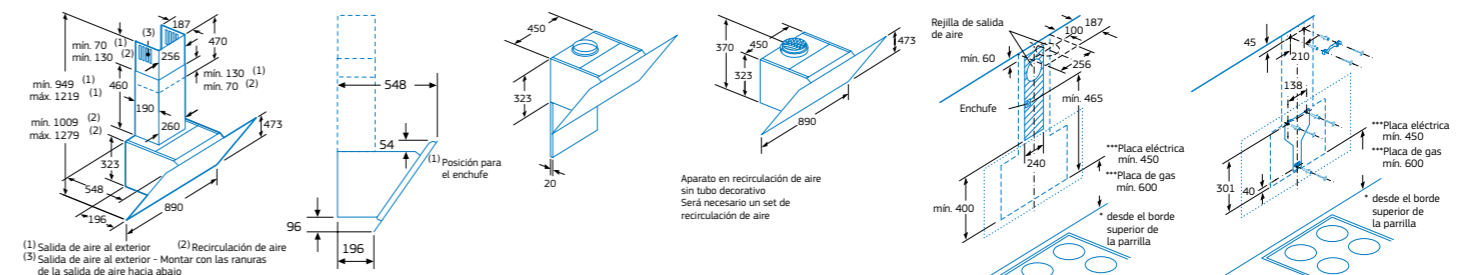

Medidas en mm

*Dentro del rango A+++ a D. Información de etiquetado energético según el Reglamento Delegado (UE) nº 65/2014 de la Comisión. Para más información, consultar las tablas de información técnica o en www.balay.es

**Todas las medidas de extracción y ruido han sido realizadas según normativa europea UNE/EN 61591 y UNE/EN 60704-3.

***Distancia mínima según norma de seguridad. No hay una distancia máxima establecida por normativa. Se debe respetar un tubo con una longitud mínima de 30 cm hasta el primer codo.

Serie Cristal. Campanas decorativas pared

Diseño inclinado



3BC598ANC

Cristal negro
Ancho 90 cm
4242006290559

Precio de referencia: 969 €

TABLA TÉCNICA



- Clase de eficiencia energética A+*.
- **Control placa-campana:** selección de las funciones de la campana a través de la placa de inducción**.
- **Control remoto vía App Home Connect.**
- Opciones destacadas vía App Home Connect: Sincronización con placa, Diagnóstico remoto y Control por voz.
- Motor de alta eficiencia con 10 años de garantía.
- Control Táctil.
- Iluminación LED. Máxima luminosidad y alta eficiencia.
- Interior blindado. Limpieza fácil y segura.
- 5 potencias de extracción.
- Potencia máxima de extracción***: 836 m³/h.
- Potencia de extracción en nivel 3***: 468 m³/h.
- Potencia sonora en nivel 3***: 56 dB (A).
- Potencia máxima de extracción en recirculación***: 588 m³/h.
- **Aspiración perimetral. Filtros de aluminio de 9 capas lavables en lavavajillas.**
- Filtro adicional de 7 capas en la parte inferior para una mejor eficacia de filtrado.
- Sistema de cierre suave amortiguado.
- Apertura frontal con posición de paro.
- Válvula antirretorno incluida.
- Posibilidad de instalación en recirculación sin el conducto decorativo.

Accesorios opcionales

- DWZOKORO: set de larga duración para instalar en recirculación sin tubo.
- DWZ1AK1V6: set de alta eficiencia antipolen sin tubo para instalar en recirculación.

Ver accesorios de instalación y conductos telescópicos prolongadores en páginas 174-176.

Diseño inclinado



- Clase de eficiencia energética B*.
- Control Táctil.
- Iluminación LED. Máxima luminosidad y alta eficiencia.
- Interior blindado. Limpieza fácil y segura.
- 4 potencias de extracción.
- Potencia máxima de extracción**: 700 m³/h.
- Potencia de extracción en nivel 3**: 416 m³/h.
- Potencia sonora en nivel 3**: 58 dB (A).
- Potencia máxima de extracción en recirculación**: 557 m³/h.
- **Aspiración perimetral. Filtros de 9 capas lavables en lavavajillas.**
- Filtro adicional de 7 capas en la parte inferior. Mejor eficacia de filtrado.
- Sistema de cierre suave amortiguado.
- Válvula antirretorno incluida.
- Posibilidad de instalación en recirculación sin el conducto decorativo.

Accesorios opcionales

Modelos: 3BC587GG, 3BC587GB, 3BC587GN, 3BC567GB y 3BC567GN

- DWZOKORO: set de larga duración para instalar en recirculación sin tubo.
- DWZ1AK1V6: set de alta eficiencia antipolen sin tubo para instalar en recirculación.

Ver accesorios de instalación y conductos telescópicos prolongadores en páginas 174-176.



3BC587GG

Cristal gris antracita
Ancho 80 cm
4242006279073

Precio de referencia: 729 €

TABLA TÉCNICA



3BC587GB

Cristal blanco
Ancho 80 cm
4242006264468

Precio de referencia: 729 €



3BC587GN

Cristal negro
Ancho 80 cm
4242006264451

Precio de referencia: 729 €

TABLA TÉCNICA

TABLA TÉCNICA

3BC567GB

Cristal blanco
Ancho 60 cm
4242006264437

Precio de referencia: 675 €

3BC567GN

Cristal negro
Ancho 60 cm
4242006264420

Precio de referencia: 675 €

Modelo: 3BC598ANC

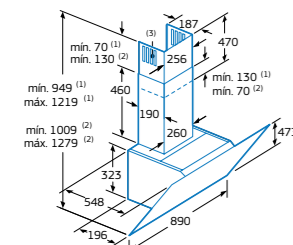

⁽¹⁾ Salida de aire al exterior
⁽²⁾ Creculación de aire
⁽³⁾ Salida de aire al exterior - Montar con las ranuras de la salida de aire hacia abajo

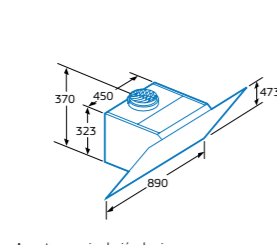

Aparato en recirculación de aire sin canal. Será necesario un juego de recirculación de aire

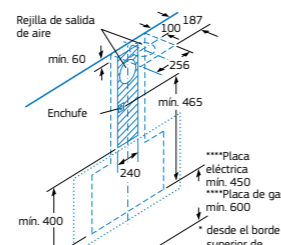
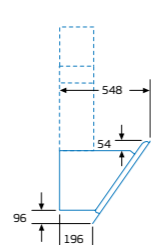

Rejilla de salida de aire
Enchufe
***Placa eléctrica min. 450
***Placa de gas min. 600
desde el borde superior de la parrilla

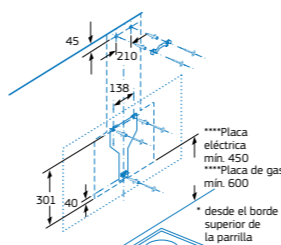

Medidas en mm

Modelos: 3BC587GG, 3BC587GB, 3BC587GN, 3BC567GB* y 3BC567GN*

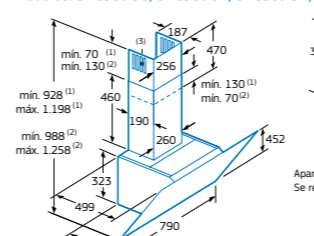

⁽¹⁾ Salida de aire al exterior
⁽²⁾ Recirculación de aire
⁽³⁾ Salida de aire al exterior - Montar con las ranuras de la salida de aire hacia abajo

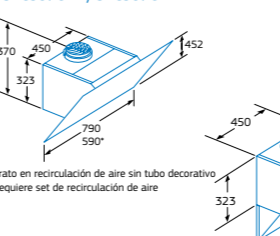

Aparato en recirculación de aire sin tubo decorativo. Se requiere set de recirculación de aire

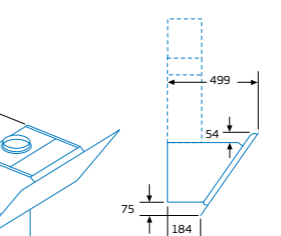

⁽¹⁾ Posición para el enchufe

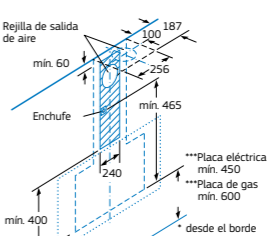

Rejilla de salida de aire
Enchufe
***Placa eléctrica min. 450
***Placa de gas min. 600
desde el borde superior de la parrilla

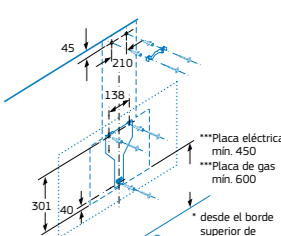

Medidas en mm

*Dentro del rango A+++ a D. Información de etiquetado energético según el Reglamento Delegado (UE) nº 65/2014 de la Comisión.

Para más información, consultar las [tablas de información técnica](#) o en [www.balay.es](#)

**Compatible solo con placas de inducción que también dispongan de esta funcionalidad.

***Todas las medidas de extracción y ruido han sido realizadas según normativa europea UNE/EN 61591 y UNE/EN 60704-3.

****Distancia mínima según norma de seguridad. No hay una distancia máxima establecida por normativa. Se debe respetar un tubo con una longitud mínima de 30 cm hasta el primer codo.

*Dentro del rango A+++ a D. Información de etiquetado energético según el Reglamento Delegado (UE) nº 65/2014 de la Comisión.

Para más información, consultar las [tablas de información técnica](#) o en [www.balay.es](#)

**Todas las medidas de extracción y ruido han sido realizadas según normativa europea UNE/EN 61591 y UNE/EN 60704-3.

***Distancia mínima según norma de seguridad. No hay una distancia máxima establecida por normativa. Se debe respetar un tubo con una longitud mínima de 30 cm hasta el primer codo.

Serie Cristal. Campanas decorativas pared

Diseño inclinado

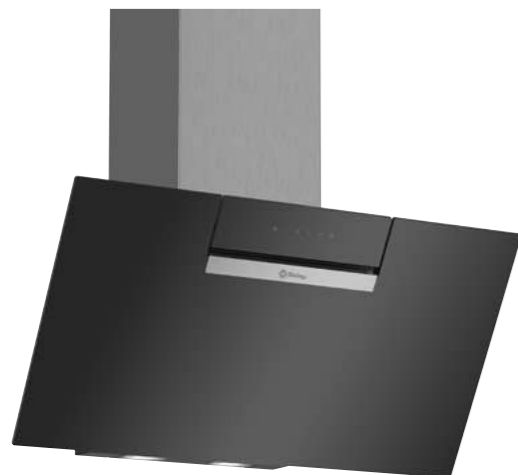

- Clase de eficiencia energética **B***.
- Control Táctil.
- Iluminación LED. Máxima luminosidad y alta eficiencia.
- 4 potencias de extracción.
- Potencia máxima de extracción^{**}: 669 m³/h.
- Potencia de extracción en nivel 3^{**}: 399 m³/h.
- Potencia sonora en nivel 3^{**}: 60 dB (A).
- Potencia máxima de extracción en recirculación con filtro de alta eficiencia^{**}: 474 m³/h.
- Aspiración perimetral. Filtros de aluminio de 7 capas lavables en lavavajillas.
- Filtro adicional de 7 capas en la parte inferior para una mejor eficacia de filtrado.
- Válvula antirretorno incluida.

Accesorios opcionales

Modelos: 3BC586GN y 3BC566GN

- DWZ0X0J0: set de recirculación de larga duración integrado en el tubo para instalar en recirculación.
- DWZ1DX1I6: set de alta eficiencia antipolen integrado en el tubo para instalar en recirculación.
- DWZ1EK1U1: set tradicional para instalar en recirculación.

Ver accesorios de instalación y conductos telescópicos prolongadores en páginas 174-176.

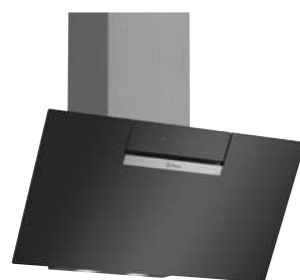

3BC586GN

Cristal negro
Ancho 80 cm

4242006289607

Precio de referencia: 605 €

3BC566GN

Cristal negro
Ancho 60 cm

4242006289294

Precio de referencia: 555 €

TABLA TÉCNICA

TABLA TÉCNICA

Modelos: 3BC586GN y 3BC566GN⁽¹⁾

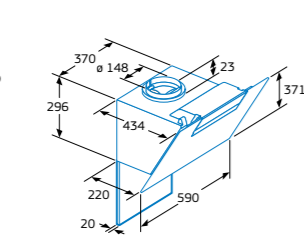
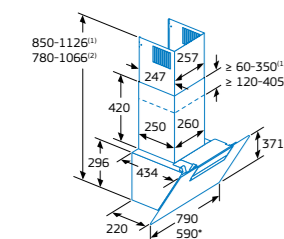

- (1) Recirculación de aire
- (2) Salida de aire: montar con las ranuras orientadas hacia abajo

- (1) Set de alta eficiencia integrado
 - (2) Salida de aire o kit estándar de circulación de aire
- Tener en cuenta el grosor máximo de la pared trasera.

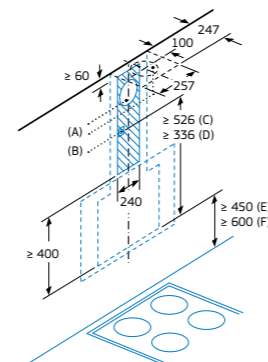
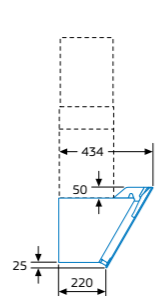

- A: Rejilla de salida de aire
B: Enchufe
C: Set de alta eficiencia integrado
D: Salida de aire o kit estándar de circulación de aire
E: Placa eléctrica^{***}
F: Gas, desde el borde superior de la parrilla^{***}

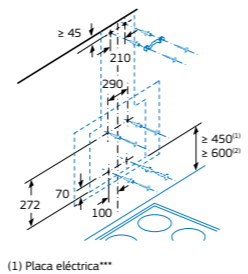

- (1) Placa eléctrica^{***}
- (2) Gas, desde el borde superior de la parrilla^{***}

Medidas en mm

Diseño inclinado



- Clase de eficiencia energética **C***.
- Control Táctil.
- Iluminación LED. Máxima luminosidad y alta eficiencia.
- 3 potencias de extracción.
- Potencia máxima de extracción en recirculación^{**}: 250 m³/h.
- Aspiración perimetral. Filtros lavables en lavavajillas.

Accesorios opcionales

Modelos: 3BC585GB, 3BC585GN, 3BC565GB y 3BC565GN

- 12009727 (a través del Servicio al Cliente Balay): set tradicional para instalar en recirculación. Ver accesorios de instalación en páginas 174-176.

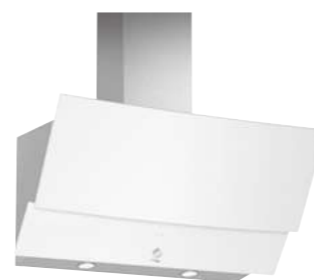

3BC585GB

Cristal blanco
Ancho 80 cm

4242006289027

Precio de referencia: 535 €

3BC585GN

Cristal negro
Ancho 80 cm

4242006289010

Precio de referencia: 535 €

3BC565GB

Cristal blanco
Ancho 60 cm

4242006277468

Precio de referencia: 479 €

3BC565GN

Cristal negro
Ancho 60 cm

4242006277475

Precio de referencia: 479 €

TABLA TÉCNICA

TABLA TÉCNICA

TABLA TÉCNICA

TABLA TÉCNICA

- Potencia máx. extrac.^{**}: 629 m³/h.
- Potencia extrac. nivel 3^{**}: 629 m³/h.
- Potencia sonora nivel 3^{**}: 70 dB (A).

- Potencia máx. extrac.^{**}: 629 m³/h.
- Potencia extrac. nivel 3^{**}: 629 m³/h.
- Potencia sonora nivel 3^{**}: 70 dB (A).

- Potencia máx. extrac.^{**}: 593 m³/h.
- Potencia extrac. nivel 3^{**}: 593 m³/h.
- Potencia sonora nivel 3^{**}: 67 dB (A).

- Potencia máx. extrac.^{**}: 593 m³/h.
- Potencia extrac. nivel 3^{**}: 593 m³/h.
- Potencia sonora nivel 3^{**}: 67 dB (A).

Modelos: 3BC585GB, 3BC585GN, 3BC565GB^{*} y 3BC565GN^{*}

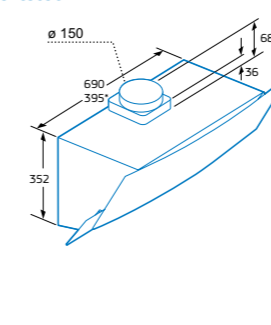
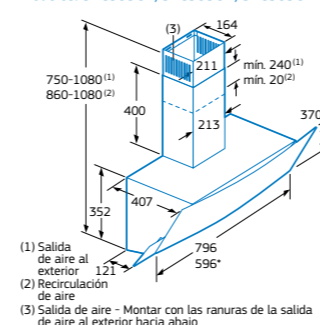

- (1) Salida de aire al exterior
- (2) Recirculación de aire
- (3) Salida de aire - Montar con las ranuras de la salida de aire al exterior hacia abajo

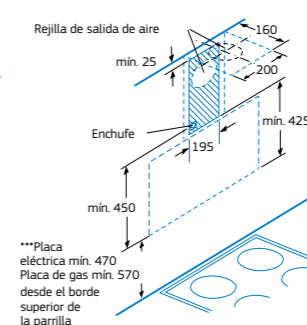

- ***Placa eléctrica mín. 470
Placa de gas mín. 570 desde el borde superior de la parrilla

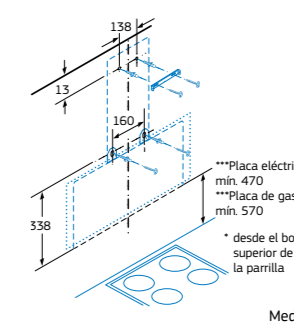

Medidas en mm

^{*}Dentro del rango A+++ a D. Información de etiquetado energético según el Reglamento Delegado (UE) nº 65/2014 de la Comisión. Para más información, consultar las tablas de información técnica o en www.balay.es

^{**}Todas las medidas de extracción y ruido han sido realizadas según normativa europea UNE/EN 61591 y UNE/EN 60704-3.

^{*}Dentro del rango A+++ a D. Información de etiquetado energético según el Reglamento Delegado (UE) nº 65/2014 de la Comisión. Para más información, consultar las tablas de información técnica o en www.balay.es

^{**}Todas las medidas de extracción y ruido han sido realizadas según normativa europea UNE/EN 61591 y UNE/EN 60704-3.

^{***}Distancia mínima según norma de seguridad. No hay una distancia máxima establecida por normativa. Se debe respetar un tubo con una longitud mínima de 30 cm hasta el primer codo.



Serie Cristal. Campanas decorativas pared

Diseño rectangular



- Clase de eficiencia energética A+*
- Motor de alta eficiencia con 10 años de garantía.
- Control Táctil con display.
- Funcionamiento a intervalos.
- Iluminación LED. Máxima luminosidad y alta eficiencia.
- Interior blindado. Limpieza fácil y segura.
- 5 potencias de extracción.
- Potencia máxima de extracción***: 843 m³/h.
- Potencia de extracción en nivel 3***: 430 m³/h.
- Potencia sonora en nivel 3***: 55 dB (A).
- Potencia máxima de extracción en recirculación con filtro de alta eficiencia***: 457 m³/h.
- Sistema de fácil instalación.
- ExtraSilencio. Sistema de insonorización especial.
- Filtros de acero inoxidable de 9 capas, lavables en lavavajillas.
- Indicador electrónico de saturación de filtros antigrasa y de carbón activo.
- Función Eliminación total de humos.
- Encendido y apagado gradual de la iluminación.
- Iluminación regulable en intensidad.
- Válvula antirretorno incluida.

Accesorios opcionales

Modelos: 3BC998HBC y 3BC998HNC

- DWZ0XX0J5: set de larga duración integrado en el tubo para instalar en recirculación.
- DWZ2CX5C6: set de alta eficiencia antipolen para instalar en recirculación.
- DWZ1CX1I6: set alta eficiencia antipolen integrado en el tubo para instalar en recirculación.
- DWZ2CB1I4: set estándar para instalar en recirculación.

Ver accesorios de instalación y conductos telescópicos prolongadores en páginas 174-176.



3BC998HBC

Cristal blanco
Ancho 90 cm
4242006282981

Precio de referencia: 655 €

TABLA TÉCNICA

Modelos: 3BC998HBC y 3BC998HNC

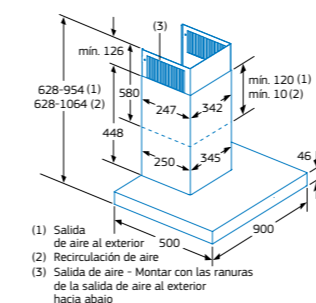

3BC998HNC

Cristal negro
Ancho 90 cm
4242006283100

Precio de referencia: 655 €

TABLA TÉCNICA

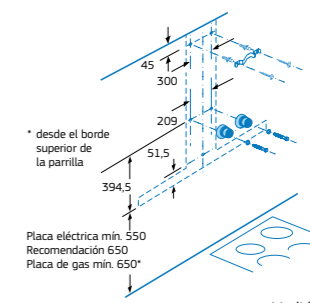
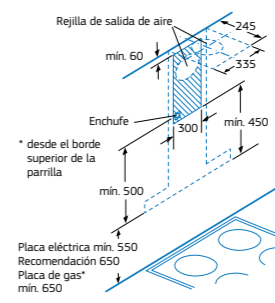
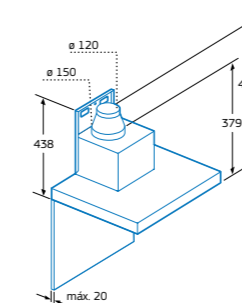

Medidas en mm

*Dentro del rango A+++ a D. Información de etiquetado energético según el Reglamento Delegado (UE) nº 65/2014 de la Comisión. Para más información, consultar las tablas de información técnica o en www.balay.es
**Compatible solo con placas de inducción que también dispongan de esta funcionalidad.
***Todas las medidas de extracción y ruido han sido realizadas según normativa europea UNE/EN 61591 y UNE/EN 60704-3.

Campanas decorativas pared

Diseño rectangular



- Motor de alta eficiencia con 10 años de garantía.
- Control Táctil con display.
- Funcionamiento a intervalos.
- Iluminación LED. Máxima luminosidad y alta eficiencia.
- Interior blindado. Limpieza fácil y segura.
- 5 potencias de extracción.
- Sistema de fácil instalación.
- Filtros de acero inoxidable de 9 capas, lavables en lavavajillas.
- Indicador electrónico de saturación de filtros antigrasa y de carbón activo.
- Función Eliminación total de humos.
- Encendido y apagado gradual de la iluminación.
- Iluminación regulable en intensidad.
- Válvula antirretorno incluida.

Accesorios opcionales

Modelo: **3BC998HX**

- DWZ0XX0J5: set de larga duración integrado en el tubo para instalar en recirculación.
- DWZ2CX5C6: set de alta eficiencia antipolen para instalar en recirculación.
- DWZ1CX1I6: set de alta eficiencia antipolen integrado en el tubo para instalar en recirculación.
- DWZ2CB1I4: set estándar para instalar en recirculación.

Modelo: **3BC978HX**

- DWZ0XX0J5: set de larga duración integrado en el tubo para instalar en recirculación.
- DWZ1FX5C6: set de alta eficiencia antipolen para instalar en recirculación.
- DWZ1CX1I6: set de alta eficiencia antipolen integrado en el tubo para instalar en recirculación.
- DWZ1CB1I4: set estándar para instalar en recirculación.

Ver accesorios de instalación y conductos telescópicos prolongadores en páginas 174-176.



3BC998HX

Acero inoxidable
Ancho 90 cm
4242006283117

Precio de referencia: 639 €

3BC978HX

Acero inoxidable
Ancho 70 cm
4242006282967

Precio de referencia: 595 €

TABLA TÉCNICA



- Clase de eficiencia energética A+*.
- ExtraSilencio. Sistema de insonorización especial.
- Potencia máx. extrac.**: 843 m³/h.
- Potencia extrac. nivel 3**:
- Potencia sonora nivel 3**:
- Potencia máx. extrac. recirc. con filtro de alta eficiencia**:

TABLA TÉCNICA



- Clase de eficiencia energética A*.
- Potencia máx. extrac.**: 732 m³/h.
- Potencia extrac. nivel 3**:
- Potencia sonora nivel 3**:
- Potencia máx. extrac. recirc. con filtro de alta eficiencia**:

Modelos: 3BC998HX y 3BC978HX⁽¹⁾

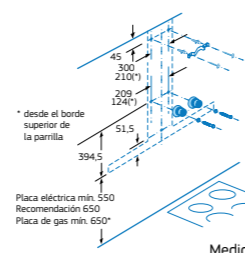
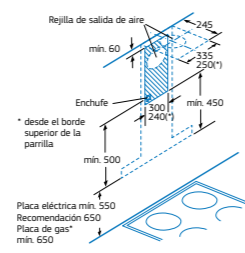
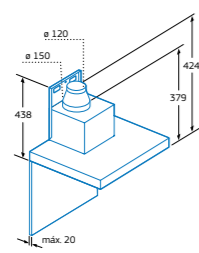
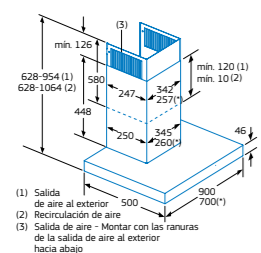

Medidas en mm

Diseño rectangular



- Motor de alta eficiencia con 10 años de garantía.
- Control Táctil.
- Iluminación LED. Máxima luminosidad y alta eficiencia.
- Interior blindado. Limpieza fácil y segura.
- 4 potencias de extracción.
- Sistema de fácil instalación.
- Filtros de aluminio de 9 capas lavables en lavavajillas.
- Válvula antirretorno incluida.

Accesorios opcionales

- DWZ0XX0J5: set de larga duración integrado en el tubo para instalar en recirculación.
- DWZ1CX1I6: set de alta eficiencia antipolen integrado en el tubo para instalar en recirculación.

Modelo: **3BC997GX**

- DWZ2CX5C6: set de alta eficiencia antipolen para instalar en recirculación.
- DWZ2CB1I4: set estándar para instalar en recirculación.

Modelos: **3BC977GX y 3BC967GX**

- DWZ1FX5C6: set de alta eficiencia antipolen para instalar en recirculación.
- DWZ1CB1I4: set estándar para instalar en recirculación.

Ver accesorios de instalación y conductos telescópicos prolongadores en páginas 174-176.



3BC997GX

Acero inoxidable
Ancho 90 cm
4242006282974

Precio de referencia: 539 €

3BC977GX

Acero inoxidable
Ancho 70 cm
4242006282950

Precio de referencia: 505 €

3BC967GX

Acero inoxidable
Ancho 60 cm
4242006282943

Precio de referencia: 485 €

TABLA TÉCNICA



- Clase de eficiencia energética A+*.
- ExtraSilencio. Sistema de insonorización especial.
- Potencia máx. extrac.**: 721 m³/h.
- Potencia extrac. nivel 3**:
- Potencia sonora nivel 3**:
- Potencia máx. extrac. recirc. con filtro de alta eficiencia**:

TABLA TÉCNICA



- Clase de eficiencia energética A*.
- Potencia máx. extrac.**: 671 m³/h.
- Potencia extrac. nivel 3**:
- Potencia sonora nivel 3**:
- Potencia máx. extrac. recirc. con filtro de alta eficiencia**:

TABLA TÉCNICA



- Clase de eficiencia energética A*.
- Potencia máx. extrac.**: 671 m³/h.
- Potencia extrac. nivel 3**:
- Potencia sonora nivel 3**:
- Potencia máx. extrac. recirc. con filtro de alta eficiencia**:

Modelos: 3BC997GX, 3BC977GX* y 3BC967GX**

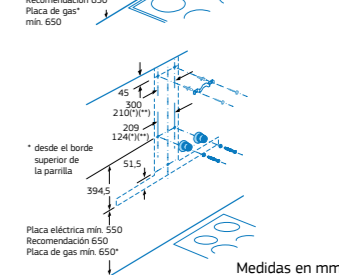
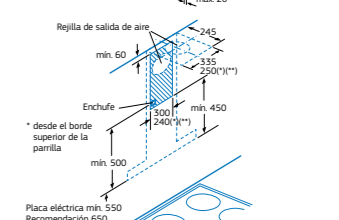
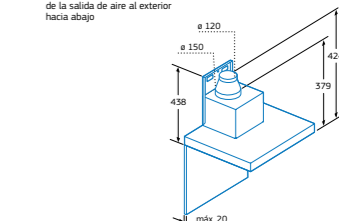
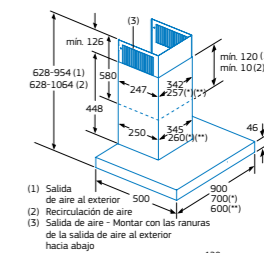

Medidas en mm

*Dentro del rango A+++ a D. Información de etiquetado energético según el Reglamento Delegado (UE) nº 65/2014 de la Comisión. Para más información, consultar las tablas de información técnica o en www.balay.es

**Todas las medidas de extracción y ruido han sido realizadas según normativa europea UNE/EN 61591 y UNE/EN 60704-3.

*Dentro del rango A+++ a D. Información de etiquetado energético según el Reglamento Delegado (UE) nº 65/2014 de la Comisión. Para más información, consultar las tablas de información técnica o en www.balay.es

**Todas las medidas de extracción y ruido han sido realizadas según normativa europea UNE/EN 61591 y UNE/EN 60704-3.

Campanas decorativas pared

Diseño rectangular



- Clase de eficiencia energética **B***.
- Control electrónico iluminado.
- Iluminación LED. Máxima luminosidad y alta eficiencia.
- 4 potencias de extracción.
- Potencia máxima de extracción en recirculación con filtro de alta eficiencia**: 499 m³/h.
- Filtros de aluminio multicapa lavables en lavavajillas.
- Válvula antirretorno incluida.

Accesorios opcionales

Modelos: **3BC097EX**, **3BC077EX** y **3BC067EX**

- DWZ0XX0J0: set de larga duración integrado en el tubo para instalar en recirculación.
- DWZ1FX5C6: set de alta eficiencia antipolen para instalar en recirculación.
- DWZ1DX1I6: set de alta eficiencia antipolen integrado para instalar en recirculación.
- DWZ1DX1I4: set estándar para instalar en recirculación.

Ver accesorios de instalación y conductos telescópicos prolongadores en páginas 174-176.



3BC097EX

Acero inoxidable
Ancho 90 cm

4242006277574

Precio de referencia: 429 €

TABLA TÉCNICA

- Potencia máx. extrac.**: 756 m³/h.
- Potencia extrac. nivel 3**: 449 m³/h.
- Potencia sonora nivel 3**: 65 dB (A).

3BC077EX

Acero inoxidable
Ancho 75 cm

4242006277543

Precio de referencia: 405 €

TABLA TÉCNICA

- Potencia máx. extrac.**: 756 m³/h.
- Potencia extrac. nivel 3**: 449 m³/h.
- Potencia sonora nivel 3**: 65 dB (A).

3BC067EX

Acero inoxidable
Ancho 60 cm

4242006277529

Precio de referencia: 385 €

TABLA TÉCNICA

- Potencia máx. extrac.**: 762 m³/h.
- Potencia extrac. nivel 3**: 456 m³/h.
- Potencia sonora nivel 3**: 64 dB (A).

Modelos: **3BC097EX**⁽¹⁾ **3BC077EX**⁽²⁾ y **3BC067EX**⁽³⁾

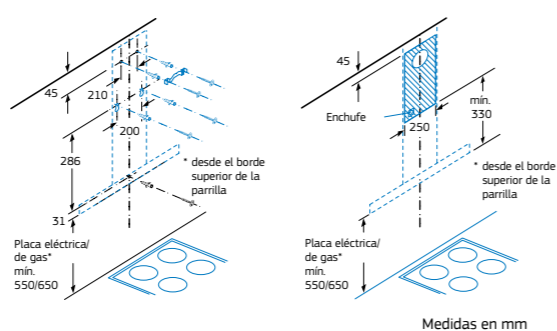
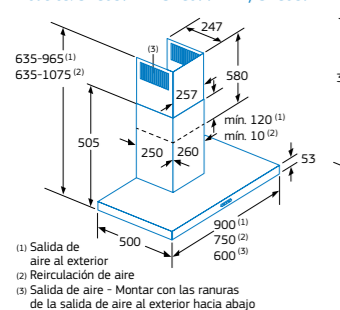

Diseño rectangular



- Clase de eficiencia energética **B***.
- Control mecánico.
- Iluminación LED. Máxima luminosidad y alta eficiencia.
- 3 potencias de extracción.
- Potencia máxima de extracción en recirculación con filtro de alta eficiencia**: 422 m³/h.
- Filtros de aluminio multicapa lavables en lavavajillas.
- Válvula antirretorno incluida.

Accesorios opcionales

Modelos: **3BC096MX**, **3BC076MX** y **3BC066MX**

- DWZ1FX5C6: set de alta eficiencia antipolen para instalar en recirculación.

Modelos: **3BC096MN**, **3BC096MX**, **3BC076MX**, **3BC066MN** y **3BC066MX**

- DWZ0XX0J0: set de larga duración integrado en el tubo para instalar en recirculación.
- DWZ1DX1I6: set de alta eficiencia antipolen integrado para instalar en recirculación.
- DWZ1DX1I4: set estándar para instalar en recirculación.

Ver accesorios de instalación y conductos telescópicos prolongadores en páginas 174-176.



3BC096MN

Negro
Ancho 90 cm

4242006308018

Precio de referencia: 365 €



3BC096MX

Acero inoxidable
Ancho 90 cm

4242006277567

Precio de referencia: 365 €

TABLA TÉCNICA

- Potencia máx. extrac.**: 619 m³/h.
- Potencia extrac. nivel 3**: 619 m³/h.
- Potencia sonora nivel 3**: 70 dB (A).

3BC076MX

Acero inoxidable
Ancho 75 cm

4242006277536

Precio de referencia: 339 €

TABLA TÉCNICA

- Potencia máx. extrac.**: 619 m³/h.
- Potencia extrac. nivel 3**: 619 m³/h.
- Potencia sonora nivel 3**: 70 dB (A).

3BC066MN

Negro
Ancho 60 cm

4242006308001

Precio de referencia: 325 €



3BC066MX

Acero inoxidable
Ancho 60 cm

4242006277512

Precio de referencia: 325 €

TABLA TÉCNICA

- Potencia máx. extrac.**: 621 m³/h.
- Potencia extrac. nivel 3**: 621 m³/h.
- Potencia sonora nivel 3**: 69 dB (A).

Modelos: **3BC096MN**, **3BC096MX**, **3BC076MX**, **3BC066MN** y **3BC066MX**

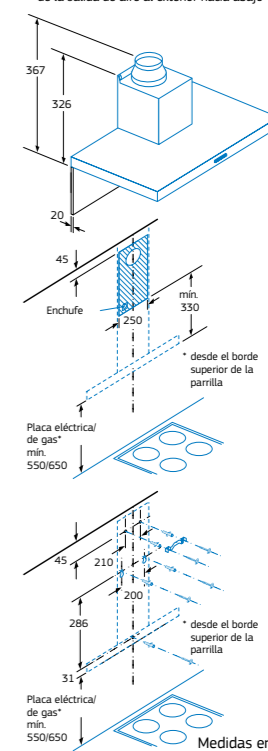
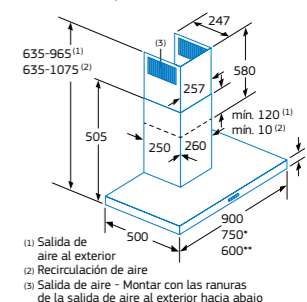

*Dentro del rango A+++ a D. Información de etiquetado energético según el Reglamento Delegado (UE) nº 65/2014 de la Comisión. Para más información, consultar las tablas de información técnica o en www.balay.es

**Todas las medidas de extracción y ruido han sido realizadas según normativa europea UNE/EN 61591 y UNE/EN 60704-3.

*Dentro del rango A+++ a D. Información de etiquetado energético según el Reglamento Delegado (UE) nº 65/2014 de la Comisión. Para más información, consultar las tablas de información técnica o en www.balay.es

**Todas las medidas de extracción y ruido han sido realizadas según normativa europea UNE/EN 61591 y UNE/EN 60704-3.

Campanas decorativas pared

Diseño rectangular



- Control mecánico.
- Iluminación LED. Máxima luminosidad y alta eficiencia.
- 3 potencias de extracción.
- Filtros de aluminio multicapa lavables en lavavajillas.

Accesorios opcionales¹⁾

Modelos: **3BC095MN, 3BC095MX, 3BC065MN y 3BC065MX**

- 12025057 (a través del Servicio al Cliente Balay): set tradicional para instalar en recirculación. Ver accesorios de instalación en páginas 174-176.



3BC095MN

Negro
Ancho 90 cm
4242006310431

Precio de referencia: 325 €



3BC065MN

Negro
Ancho 60 cm
4242006310424

Precio de referencia: 235 €



3BC095MX

Acero inoxidable
Ancho 90 cm
4242006288549

Precio de referencia: 325 €



3BC065MX

Acero inoxidable
Ancho 60 cm
4242006288532

Precio de referencia: 235 €

TABLA TÉCNICA

energía



- Clase de eficiencia energética D*.
- Potencia máx. extrac.**: 527 m³/h.
- Potencia extrac. nivel 3**: 527 m³/h.
- Potencia sonora nivel 3**: 68 dB (A).
- Potencia máx. extrac. recirculación**:

TABLA TÉCNICA

energía



- Clase de eficiencia energética C*.
- Potencia máx. extrac.**: 525 m³/h.
- Potencia extrac. nivel 3**: 525 m³/h.
- Potencia sonora nivel 3**: 69 dB (A).
- Potencia máx. extrac. recirculación**:

Modelos: **3BC095MN, 3BC095MX, 3BC065MN y 3BC065MX**

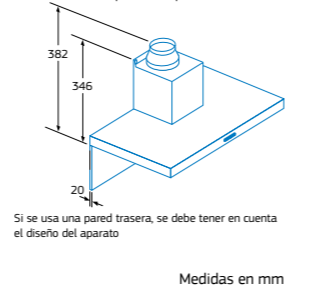
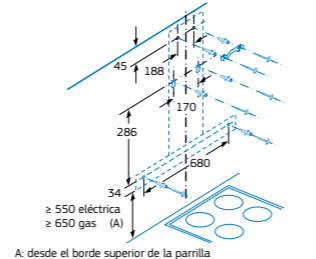
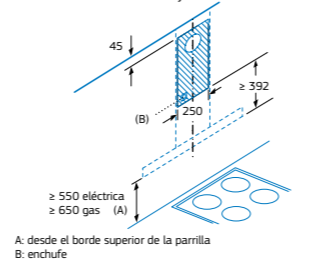
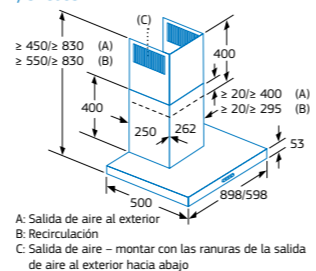

Diseño piramidal



- Clase de eficiencia energética B*.
- Control electrónico iluminado.
- Iluminación LED. Máxima luminosidad y alta eficiencia.
- 4 potencias de extracción.
- Potencia máxima de extracción**:

Accesorios opcionales

Modelos: **3BC697EX y 3BC677EX**

- DWZ0XX0J0: set de larga duración integrado en el tubo para instalar en recirculación.
- DWZ1FX5C6: set de alta eficiencia antipolen para instalar en recirculación.
- DWZ1DX1I6: set de alta eficiencia antipolen integrado en el tubo para instalar en recirculación.
- DWZ1DX1I4: set estándar para instalar en recirculación.

Ver accesorios de instalación y conductos telescópicos prolongadores en páginas 174-176.



3BC697EX

Acero inoxidable
Ancho 90 cm
4242006273880

Precio de referencia: 459 €

TABLA TÉCNICA



3BC677EX

Acero inoxidable
Ancho 75 cm
4242006281212

Precio de referencia: 439 €

TABLA TÉCNICA

Modelos: **3BC697EX⁽¹⁾ y 3BC677EX⁽²⁾**

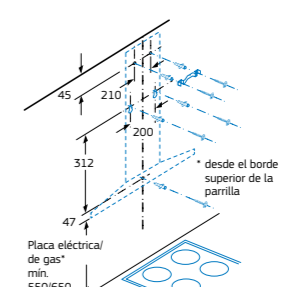
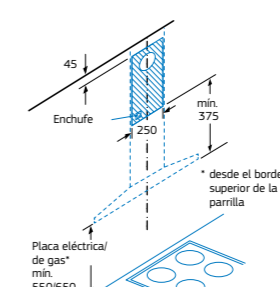
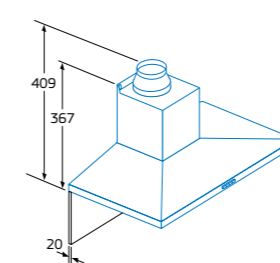
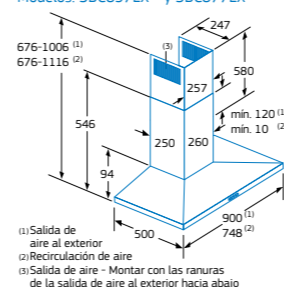

*Dentro del rango A+++ a D. Información de etiquetado energético según el Reglamento Delegado (UE) nº 65/2014 de la Comisión. Para más información, consultar las tablas de información técnica o en www.balay.es

**Todas las medidas de extracción y ruido han sido realizadas según normativa europea UNE/EN 61591 y UNE/EN 60704-3.

¹⁾ Conductos telescópicos prolongadores no disponibles en estos modelos.

Campanas decorativas pared

Diseño piramidal



- Clase de eficiencia energética A*.
- Control mecánico.
- Iluminación LED. Máxima luminosidad y alta eficiencia.
- 3 potencias de extracción.
- Potencia sonora nivel 3**: 69 dB (A).
- Filtros de aluminio multicapa lavables en lavavajillas.
- Válvula antirretorno incluida.

Accesorios opcionales

Modelos: 3BC696MX, 3BC676MX, 3BC666MX, 3BC696MB, 3BC666MB y 3BC696MN

• DHZ5275: set tradicional para instalar en recirculación.

Ver [accesorios de instalación y conductos telescópicos prolongadores](#) en acero inoxidable en páginas 174-176.



3BC696MX

Acero inoxidable
Ancho 90 cm
4242006272425

Precio de referencia: 305 €

TABLA TÉCNICA

- Potencia máx. extrac.**: 626 m³/h.
- Potencia extrac. nivel 3**:



3BC676MX

Acero inoxidable
Ancho 75 cm
4242006272289

Precio de referencia: 289 €

TABLA TÉCNICA

- Potencia máx. extrac.**: 626 m³/h.
- Potencia extrac. nivel 3**:



3BC696MB

Blanco
Ancho 90 cm
4242006272401

Precio de referencia: 295 €

TABLA TÉCNICA

- Potencia máx. extrac.**: 626 m³/h.
- Potencia extrac. nivel 3**:



3BC696MN

Negro
Ancho 90 cm
4242006272418

Precio de referencia: 295 €

TABLA TÉCNICA

- Potencia máx. extrac.**: 626 m³/h.
- Potencia extrac. nivel 3**:

Diseño piramidal



- Clase de eficiencia energética D*.
- Control mecánico.
- Iluminación LED. Máxima luminosidad y alta eficiencia.
- 3 potencias de extracción.
- Potencia máx. extrac.**: 380 m³/h.
- Potencia extrac. nivel 3**:
- Potencia sonora nivel 3**:
- Potencia máxima de extracción en recirculación**:
- Filtros de aluminio multicapa lavables en lavavajillas.
- Válvula antirretorno incluida.

Accesorios opcionales¹⁾

• 00668492 (a través del Servicio al Cliente Balay): set tradicional para instalar en recirculación. Ver [accesorios de instalación](#) en páginas 174-176.



3BC663MX

Acero inoxidable
Ancho 60 cm
4242006272364

Precio de referencia: 215 €

TABLA TÉCNICA

3BC666MX

Acero inoxidable
Ancho 60 cm
4242006272265

Precio de referencia: 265 €

TABLA TÉCNICA

- Potencia máx. extrac.**: 597 m³/h.
- Potencia extrac. nivel 3**:
- Potencia máx. extrac. recirculación**:

3BC666MB

Blanco
Ancho 60 cm
4242006272241

Precio de referencia: 265 €

TABLA TÉCNICA

- Potencia máx. extrac.**: 597 m³/h.
- Potencia extrac. nivel 3**:
- Potencia máx. extrac. recirculación**:

Modelos: 3BC696MX, 3BC676MX⁽¹⁾, 3BC666MX⁽²⁾, 3BC696MB, 3BC666MB⁽²⁾ y 3BC696MN

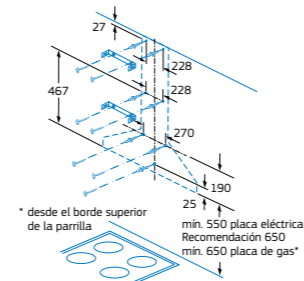
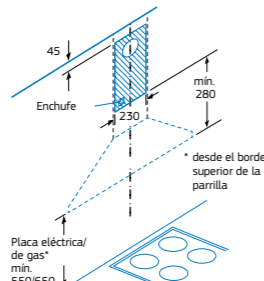
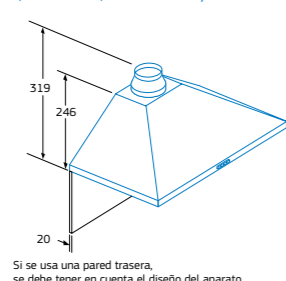
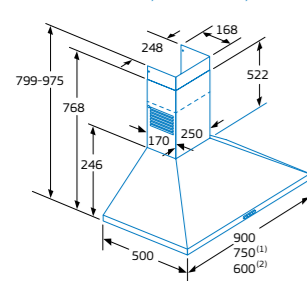

Medidas en mm

Modelo: 3BC663MX

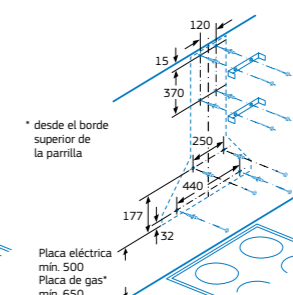
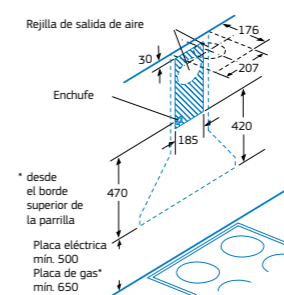
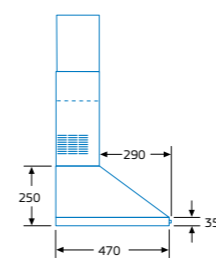
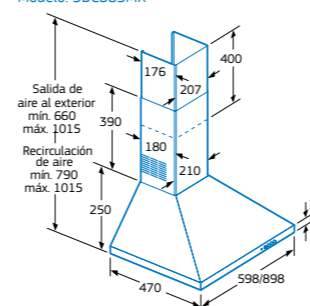

Medidas en mm

*Dentro del rango A+++ a D. Información de etiquetado energético según el Reglamento Delegado (UE) nº 65/2014 de la Comisión. Para más información, consultar las [tablas de información técnica](#) o en www.balay.es
**Todas las medidas de extracción y ruido han sido realizadas según normativa europea UNE/EN 61591 y UNE/EN 60704-3.
¹⁾ Conductos telescópicos prolongadores no disponibles en este modelo.

Campanas decorativas integrables



- Clase de eficiencia energética B*.
- Visera de cristal negro de protección de humos y vapores.
- Control Táctil integrado en la visera.
- Iluminación LED. Máxima luminosidad y alta eficiencia.
- Interior blindado. Limpieza fácil y segura.
- 4 potencias de extracción.
- Potencia máxima de extracción**: 749 m³/h.
- Potencia de extracción en nivel 3**: 460 m³/h.
- Potencia sonora en nivel 3**: 63 dB (A).
- Potencia máxima de extracción en recirculación**: 652 m³/h.
- Sistema de fácil instalación.
- Filtros de aluminio multicapa lavables en lavavajillas.
- Válvula antirretorno incluida.
- Iluminación regulable en intensidad.

Accesorios opcionales

- DWZ1IT1D1: set de recirculación de larga duración.
 - DWZ1IX1C6: set de alta eficiencia antipolen para instalar en recirculación.
 - DWZ6IB1I4: set estándar para instalar en recirculación.
 - DWZ1IB6N1: conducto prolongador en color negro altura 187-360 mm.
 - DWZ1IB6K1: conducto prolongador en color negro altura 450-854 mm.
- Ver accesorios de instalación y conductos prolongadores en páginas 174-176.



3BD997GN

Negro
Ancho 90 cm
4242006299569
Precio de referencia: 645 €

3BD967GN

Negro
Ancho 60 cm
4242006299552
Precio de referencia: 585 €

TABLA TÉCNICA

TABLA TÉCNICA

Modelos: 3BD997GN y 3BD967GN⁽¹⁾

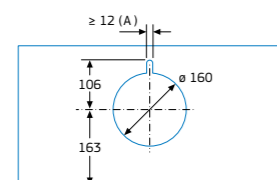
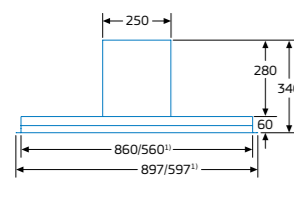
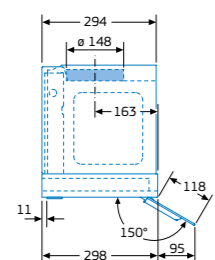
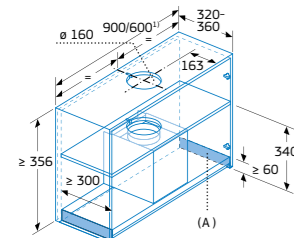

A: Zona sin bisagras
A: Guía pasacables
Medidas en mm

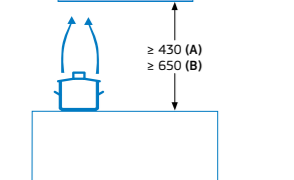

Desde el borde superior de la parrilla:
A: placa eléctrica mín. 430 mm
B: placa de gas mín. 650 mm



- Clase de eficiencia energética A*.
- Control mecánico.
- Visera de cristal de protección de humos y vapores.
- Mando central ocultable.
- Iluminación LED. Máxima luminosidad y alta eficiencia.
- 3 potencias de extracción.
- Potencia máxima de extracción**: 620 m³/h.
- Potencia de extracción en nivel 3**: 620 m³/h.
- Potencia sonora en nivel 3**: 70 dB (A).
- Potencia máxima de extracción en recirculación**: 598 m³/h.
- Filtros de aluminio multicapa lavables en lavavajillas.
- Válvula antirretorno incluida.

Accesorios opcionales

Modelos: 3BD896MX y 3BD866MX

- DWZ0IB5N0: conducto prolongador de acero inoxidable altura 187-360 mm.
- DWZ0IB5G0: conducto prolongador de acero inoxidable altura 120 mm.

Modelos: 3BD896MN, 3BD896MX, 3BD866MN y 3BD866MX

- DWZ1IX1C6: set de alta eficiencia antipolen para instalar en recirculación.
- DWZ0IB0U0: set tradicional para instalar en recirculación.

Ver accesorios de instalación y conductos telescópicos prolongadores en páginas 174-176.



3BD896MN

Negro
Ancho 90 cm
4242006308414
Precio de referencia: 535 €

3BD866MN

Negro
Ancho 60 cm
4242006308421
Precio de referencia: 449 €

TABLA TÉCNICA

TABLA TÉCNICA



3BD896MX

Acero inoxidable
Ancho 90 cm
4242006293529
Precio de referencia: 535 €

3BD866MX

Acero inoxidable
Ancho 60 cm
4242006287665
Precio de referencia: 449 €

TABLA TÉCNICA

TABLA TÉCNICA

Modelos: 3BD896MN, 3BD896MX, 3BD866MN⁽¹⁾ y 3BD866MX⁽¹⁾

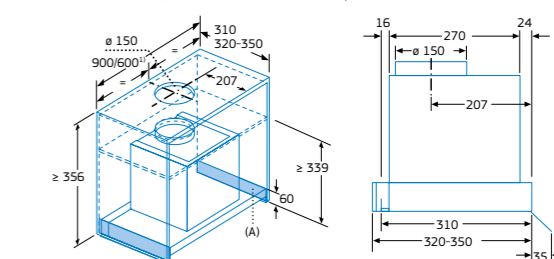

A: Zona sin bisagras

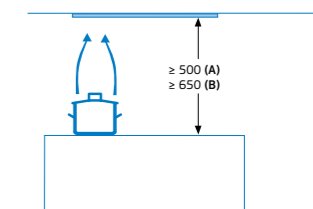
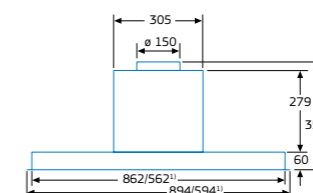

Desde el borde superior de la parrilla:
A: placa eléctrica mín. 500 mm
B: placa de gas mín. 650 mm

Medidas en mm

*Dentro del rango A+++ a D. Información de etiquetado energético según el Reglamento Delegado (UE) nº 65/2014 de la Comisión. Para más información, consultar las tablas de información técnica o en www.balay.es

**Todas las medidas de extracción y ruido han sido realizadas según normativa europea UNE/EN 61591 y UNE/EN 60704-3.

*Dentro del rango A+++ a D. Información de etiquetado energético según el Reglamento Delegado (UE) nº 65/2014 de la Comisión. Para más información, consultar las tablas de información técnica o en www.balay.es

**Todas las medidas de extracción y ruido han sido realizadas según normativa europea UNE/EN 61591 y UNE/EN 60704-3.

Módulos de integración



- Clase de eficiencia energética C*.
- Control electrónico iluminado.
- Iluminación LED. Máxima luminosidad y alta eficiencia.
- 4 potencias de extracción.
- Filtros de acero inoxidable, lavables en lavavajillas.
- Válvula antirretorno incluida.

Accesorios opcionales

Modelos: 3BF859XP, 3BF277EX y 3BF267EX

- DWZ1IT1D1: set de recirculación de larga duración.
- DWZ1IX1C6: set de alta eficiencia antipolen para instalar en recirculación.
- DHZ5605: set tradicional para instalar en recirculación.

Ver accesorios de instalación en páginas 174-176.



3BF859XP

Acero inoxidable
Ancho 86 cm
4242006248468

Precio de referencia: 535 €

3BF277EX

Acero inoxidable
Ancho 70 cm
4242006284220

Precio de referencia: 475 €

3BF267EX

Acero inoxidable
Ancho 52 cm
4242006284213

Precio de referencia: 405 €

TABLA TÉCNICA

- Potencia máx. extrac.**: 790 m³/h.
- Potencia extrac. nivel 3**: 650 m³/h.
- Potencia sonora nivel 3**: 66 dB (A).
- Potencia máx. extrac. recirculación**: 320 m³/h.

TABLA TÉCNICA

- Potencia máx. extrac.**: 730 m³/h.
- Potencia extrac. nivel 3**: 645 m³/h.
- Potencia sonora nivel 3**: 65 dB (A).
- Potencia máx. extrac. recirculación**: 320 m³/h.

TABLA TÉCNICA

- Potencia máx. extrac.**: 695 m³/h.
- Potencia extrac. nivel 3**: 630 m³/h.
- Potencia sonora nivel 3**: 65 dB (A).
- Potencia máx. extrac. recirculación**: 330 m³/h.

Modelos: 3BF859XP^(A), 3BF277EX^(B) y 3BF267EX^(C)

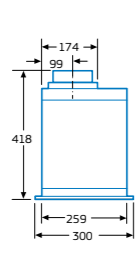
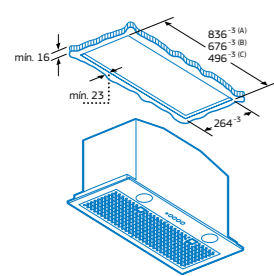

Medidas en mm

Modelo: 3BF859XP

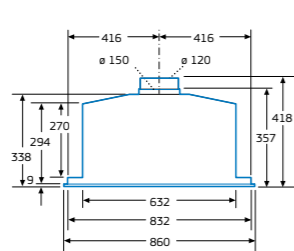

Medidas en mm

Modelo: 3BF277EX

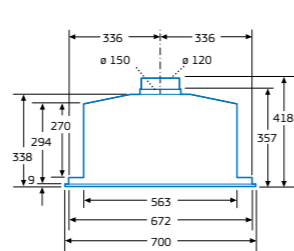

Medidas en mm

Modelo: 3BF267EX

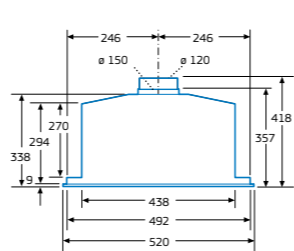

Medidas en mm



- Control mecánico.
- Iluminación LED. Máxima luminosidad y alta eficiencia.
- Filtros de aluminio multicapa lavables en lavavajillas.
- Válvula antirretorno incluida.

Accesorios opcionales

Modelos: 3BF276NX y 3BF266NX

- 00465577 (a través del Servicio al Cliente Balay): set tradicional para instalar en recirculación.

Ver accesorios de instalación en páginas 174-176.



3BF276NX

Gris metalizado
Ancho 73 cm
4242006284503

Precio de referencia: 315 €

3BF266NX

Gris metalizado
Ancho 53 cm
4242006284510

Precio de referencia: 279 €

3BF263NX

Gris metalizado
Ancho 53 cm
4242006282585

Precio de referencia: 175 €

TABLA TÉCNICA

energía



- Clase de eficiencia energética C*.
- 4 potencias de extracción.
- Potencia máx. extrac.**: 638 m³/h.
- Potencia extrac. nivel 3**: 379 m³/h.
- Potencia sonora nivel 3**: 56 dB (A).
- Potencia máx. extrac. recirculación**: 408 m³/h.

TABLA TÉCNICA

energía



- Clase de eficiencia energética C*.
- 4 potencias de extracción.
- Potencia máx. extrac.**: 618 m³/h.
- Potencia extrac. nivel 3**: 362 m³/h.
- Potencia sonora nivel 3**: 56 dB (A).
- Potencia máx. extrac. recirculación**: 395 m³/h.

TABLA TÉCNICA

energía



- Clase de eficiencia energética D*.
- 3 potencias de extracción.
- Potencia máx. extrac.**: 300 m³/h.
- Potencia extrac. nivel 2**: 160 m³/h.
- Potencia sonora nivel 3**: 61 dB (A).

Modelo: 3BF276NX

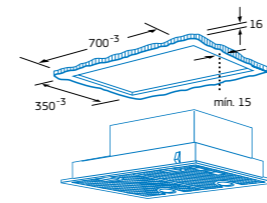

Modelo: 3BF266NX

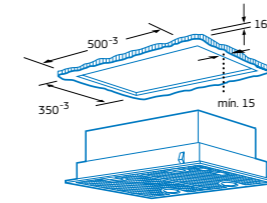

Modelo: 3BF263NX

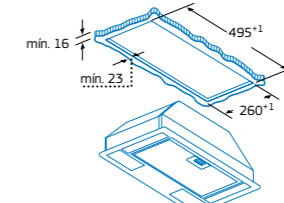

Modelos: 3BF266NX, 3BF276NX y 3BF263NX

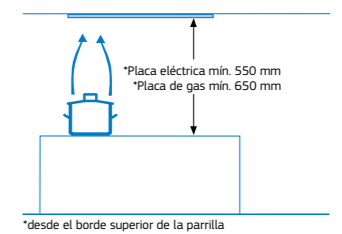

*desde el borde superior de la parrilla

Medidas en mm

*Dentro del rango A+++ a D. Información de etiquetado energético según el Reglamento Delegado (UE) nº 65/2014 de la Comisión.

Para más información, consultar las tablas de información técnica o en www.balay.es

**Todas las medidas de extracción y ruido han sido realizadas según normativa europea UNE/EN 61591 y UNE/EN 60704-3.

*Dentro del rango A+++ a D. Información de etiquetado energético según el Reglamento Delegado (UE) nº 65/2014 de la Comisión.

Para más información, consultar las tablas de información técnica o en www.balay.es

**Todas las medidas de extracción y ruido han sido realizadas según normativa europea UNE/EN 61591 y UNE/EN 60704-3.

Campanas telescópicas



3BT267MX

Acero inoxidable
Ancho 60 cm
4242006294311
Precio de referencia: 449 €

TABLA TÉCNICA



- Clase de eficiencia energética **A***.
- Motor de alta eficiencia con 10 años de garantía.
- Control electrónico iluminado.
- Sistema de fácil instalación.
- Iluminación LED. Máxima luminosidad y alta eficiencia.
- 4 potencias de extracción.
- Potencia máxima de extracción**: 728 m³/h.
- Potencia de extracción en nivel 3**: 399 m³/h.
- Potencia sonora en nivel 3**: 53 dB (A).
- Potencia máxima de extracción en recirculación con filtro de alta eficiencia**: 628 m³/h.
- Filtros de acero inoxidable lavables en lavavajillas.
- Función Eliminación total de humos.
- Válvula antirretorno incluida.

Accesorios opcionales

- DWZ1IT1D1: set de recirculación de larga duración.
- DWZ1IX1C6: set de alta eficiencia antipolen para instalar en recirculación.
- DWZ2IT1I4: set estándar para instalar en recirculación.
- DSZ4660: accesorio para ocultar la campana.

Ver accesorios de instalación en páginas 174-176.

Modelo: 3BT267MX

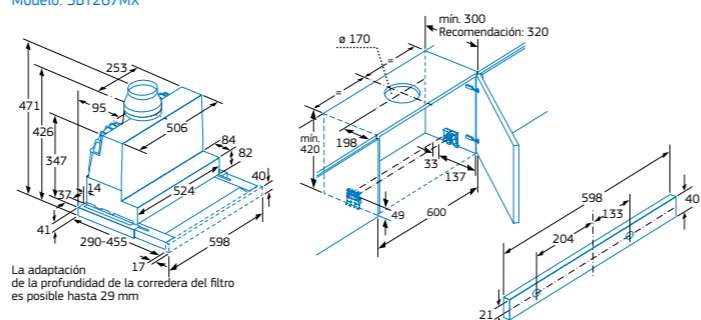

La adaptación de la profundidad de la corredera del filtro es posible hasta 29 mm

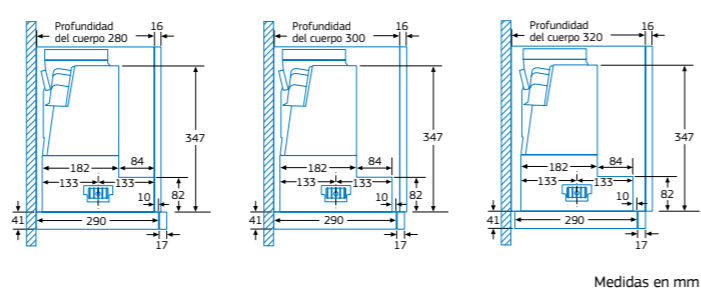
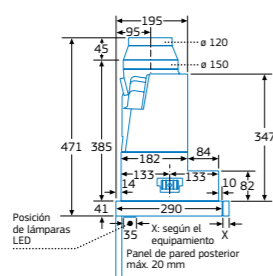

3BT294MX

Acero inoxidable
Ancho 90 cm
4242006294328
Precio de referencia: 325 €

TABLA TÉCNICA



- Clase de eficiencia energética **C***.
- Potencia máx. extrac.**: 383 m³/h.
- Potencia extrac. nivel 3**: 383 m³/h.
- Potencia máx. extrac. recirculación**: 213 m³/h.

Modelo: 3BT294MX

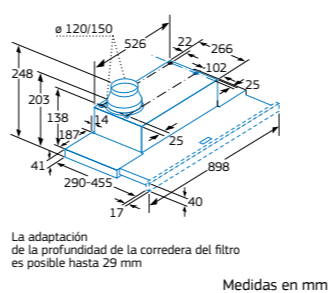

La adaptación de la profundidad de la corredera del filtro es posible hasta 29 mm

3BT264MX

Acero inoxidable
Ancho 60 cm
4242006294304
Precio de referencia: 249 €

TABLA TÉCNICA



- Clase de eficiencia energética **B***.
- Potencia máx. extrac.**: 387 m³/h.
- Potencia extrac. nivel 3*: 387 m³/h.
- Potencia máx. extrac. recirculación**: 195 m³/h.

Modelo: 3BT264MX

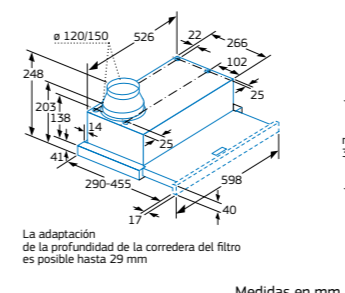

La adaptación de la profundidad de la corredera del filtro es posible hasta 29 mm



- Control mecánico.
- Iluminación LED. Máxima luminosidad y alta eficiencia.
- 3 potencias de extracción.
- Potencia sonora en nivel 3**: 67 dB (A).
- Filtros de aluminio multicapa lavables en lavavajillas.
- Válvula antirretorno incluida.

Accesorios opcionales

Modelos: 3BT294MX y 3BT264MX

- DWZ1IT1I4: set estándar para instalar en recirculación.
- Ver accesorios de instalación en páginas 174-176.

Modelo: 3BT294MX

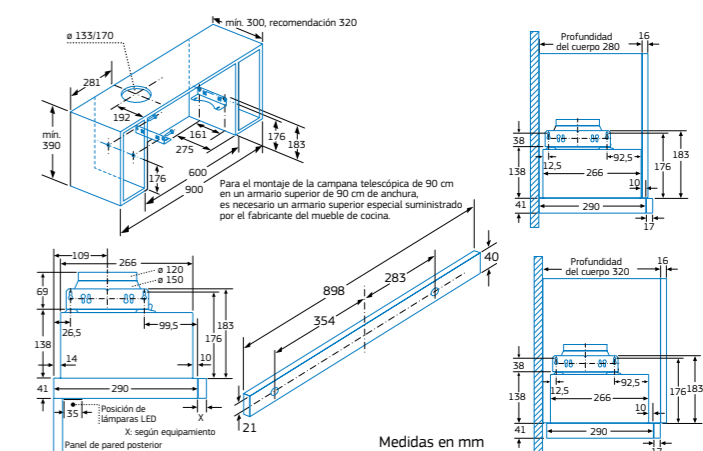

Modelos: 3BT294MX y 3BT264MX

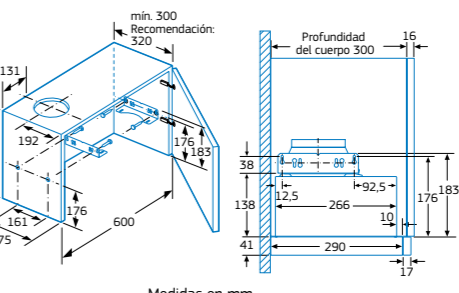

Modelo: 3BT264MX

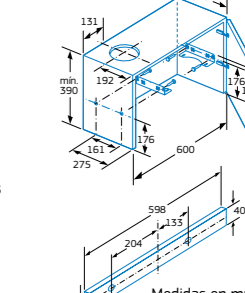

Frontales opcionales

Disponibile a través del Servicio al Cliente Balay
00579485
Frontal negro
Ancho 60 cm
Para modelos: 3BT267MX y 3BT264MX

Disponibile a través del Servicio al Cliente Balay
17004759
Frontal blanco
Ancho 60 cm
Para modelos: 3BT267MX y 3BT264MX

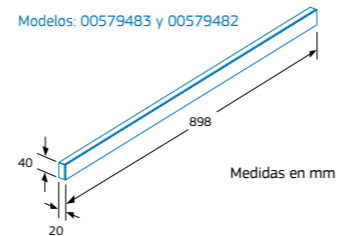
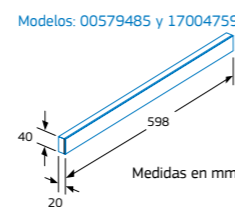

Disponibile a través del Servicio al Cliente Balay
00579483
Frontal negro
Ancho 90 cm
Para modelo: 3BT294MX

Disponibile a través del Servicio al Cliente Balay
00579482
Frontal blanco
Ancho 90 cm
Para modelo: 3BT294MX

Disponibile a través del Servicio al Cliente Balay
00579485
Frontal negro
Ancho 60 cm
Para modelos: 3BT267MX y 3BT264MX

Disponibile a través del Servicio al Cliente Balay
17004759
Frontal blanco
Ancho 60 cm
Para modelos: 3BT267MX y 3BT264MX

*Dentro del rango A+++ a D. Información de etiquetado energético según el Reglamento Delegado (UE) nº 65/2014 de la Comisión. Para más información, consultar las tablas de información técnica o en www.balay.es

**Todas las medidas de extracción y ruido han sido realizadas según normativa europea UNE/EN 61591 y UNE/EN 60704-3.

*Dentro del rango A+++ a D. Información de etiquetado energético según el Reglamento Delegado (UE) nº 65/2014 de la Comisión. Para más información, consultar las tablas de información técnica o en www.balay.es

**Todas las medidas de extracción y ruido han sido realizadas según normativa europea UNE/EN 61591 y UNE/EN 60704-3.

Campanas telescópicas



- Clase de eficiencia energética D*.
- Control mecánico.
- Iluminación LED. Máxima luminosidad y alta eficiencia.
- 3 potencias de extracción.
- Filtros de aluminio multicapa lavables en lavavajillas.
- Válvula antirretorno incluida.

Accesorios opcionales

Modelos: 3BT263MX, 3BT263MB, 3BT263MN, 3BT262MX y 3BT262MB

- DHZ2600: set tradicional para instalar en recirculación.

Ver accesorios de instalación en páginas 174-176.



3BT263MX

Acero inoxidable
Ancho 60 cm
4242006269005
Precio de referencia: 175 €

TABLA TÉCNICA

- Potencia máx. extrac.**: 360 m³/h.
- Potencia extrac. nivel 3**:

3BT263MB

Blanco
Ancho 60 cm
4242006268985
Precio de referencia: 175 €

TABLA TÉCNICA

- Potencia máx. extrac.**: 360 m³/h.
- Potencia extrac. nivel 3**:

3BT263MN

Negro
Ancho 60 cm
4242006268992
Precio de referencia: 175 €

TABLA TÉCNICA

- Potencia máx. extrac.**: 360 m³/h.
- Potencia extrac. nivel 3**:



3BT262MX

Acero inoxidable
Ancho 60 cm
4242006268978
Precio de referencia: 129 €

TABLA TÉCNICA

- Potencia máx. extrac.**: 304 m³/h.
- Potencia extrac. nivel 3**:

3BT262MB

Blanco
Ancho 60 cm
4242006268961
Precio de referencia: 129 €

TABLA TÉCNICA

- Potencia máx. extrac.**: 304 m³/h.
- Potencia extrac. nivel 3**:

Modelos: 3BT263MX, 3BT263MB, 3BT263MN, 3BT262MX y 3BT262MB

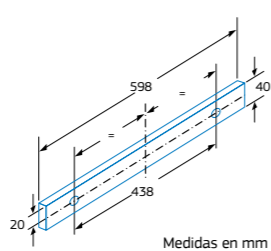
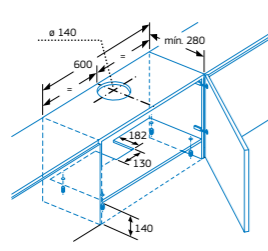
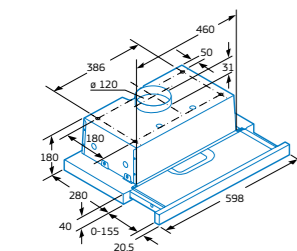

Campanas convencionales



- Clase de eficiencia energética D*.
- Control mecánico.
- Iluminación LED. Máxima luminosidad y alta eficiencia.
- 3 potencias de extracción.
- Válvula antirretorno incluida.
- Permite funcionamiento en recirculación.

Accesorios opcionales

Modelos: 3BH263MX, 3BH263MB, 3BH262MXX y 3BH262MBX

- DHZ2701: set tradicional para instalar en recirculación.

Ver accesorios de instalación en páginas 174-176.



3BH263MX

Acero inoxidable
Ancho 60 cm
4242006267391
Precio de referencia: 209 €

TABLA TÉCNICA

- Potencia máx. extrac.**: 350 m³/h.
- Potencia extrac. nivel 3**:

3BH263MB

Blanco
Ancho 60 cm
4242006267384
Precio de referencia: 179 €

TABLA TÉCNICA

- Potencia máx. extrac.**: 350 m³/h.
- Potencia extrac. nivel 3**:

3BH262MXX

Acero inoxidable
Ancho 60 cm
4242006284770
Precio de referencia: 165 €

TABLA TÉCNICA

- Potencia máx. extrac.**: 250 m³/h.
- Potencia extrac. nivel 3**:

3BH262MBX

Blanco
Ancho 60 cm
4242006284756
Precio de referencia: 129 €

TABLA TÉCNICA

- Potencia máx. extrac.**: 250 m³/h.
- Potencia extrac. nivel 3**:

Modelos: 3BH263MX, 3BH263MB, 3BH262MXX y 3BH262MBX

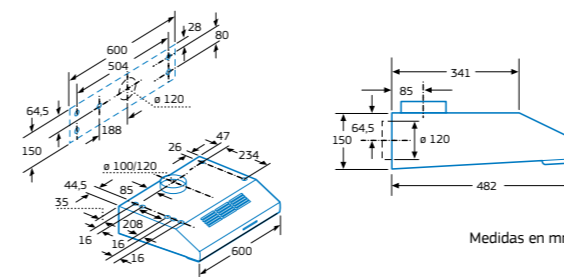

*Dentro del rango A+++ a D. Información de etiquetado energético según el Reglamento Delegado (UE) nº 65/2014 de la Comisión. Para más información, consultar las tablas de información técnica o en www.balay.es

**Todas las medidas de extracción y ruido han sido realizadas según normativa europea UNE/EN 61591 y UNE/EN 60704-3.

Accesorios

Conductos decorativos con diferentes medidas

Balay se adapta a todas las necesidades con diferentes medidas de conductos decorativos para poder instalar la campana en cocinas o estancias con el techo más alto de lo habitual.

Para más información sobre la medida total de la campana resultante, consultar [Información Técnica](#) (páginas 179-183).

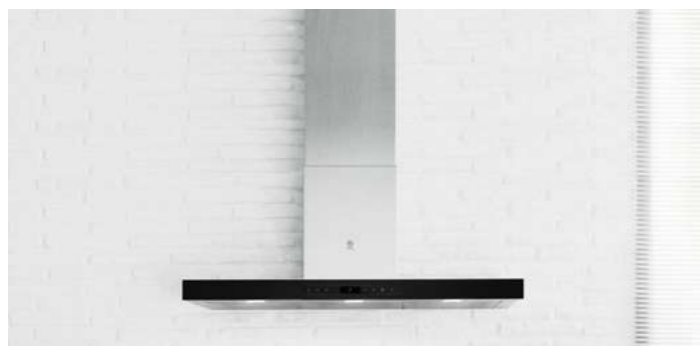

Conductos a medida	
<p>DHZ1224 4242002503974 Precio de referencia: 110 €</p> <p>VER PLANO</p>	<p>Conducto prolongador 0,5 m. Válido para campanas diseño piramidal: 3BC696MX, 3BC676MX y 3BC666MX.</p>
<p>DHZ1234 4242002503981 Precio de referencia: 140 €</p> <p>VER PLANO</p>	<p>Conducto prolongador 0,75 m. Válido para campanas diseño piramidal: 3BC696MX, 3BC676MX y 3BC666MX.</p>
<p>DWZOAX5KO 4242002966519 Precio de referencia: 165 €</p> <p>VER PLANO</p>	<p>Conducto prolongador 1 m. Válido para campanas diseño inclinado: 3BC598GN, 3BC598GB, 3BC598ANC, 3BC587GG, 3BC587GB, 3BC587GN, 3BC567GN y 3BC567GB.</p>
<p>DWZOAX5LO 4242002966526 Precio de referencia: 205 €</p> <p>VER PLANO</p>	<p>Conducto prolongador 1,5 m. Válido para campanas diseño inclinado: 3BC598GN, 3BC598GB, 3BC598ANC, 3BC587GG, 3BC587GB, 3BC587GN, 3BC567GN y 3BC567GB.</p>
<p>DHZ1225 4242002502953 Precio de referencia: 170 €</p> <p>VER PLANO</p>	<p>Conducto prolongador 1 m. Válido para campanas diseño inclinado: 3BC586GN y 3BC566GN. Válido para campanas diseño rectangular: 3BC977GX, 3BC978HX, 3BC967GX, 3BC097EX, 3BC077EX, 3BC067EX, 3BC096MX, 3BC076MX, 3BC066MX, 3BC697EX y 3BC677EX.</p>

<p>DHZ1235 4242002503004 Precio de referencia: 215 €</p> <p>VER PLANO</p>	<p>Conducto prolongador 1,5 m. Válido para campanas diseño inclinado: 3BC586GN y 3BC566GN. Válido para campanas diseño rectangular: 3BC977GX, 3BC978HX, 3BC967GX, 3BC097EX, 3BC077EX, 3BC067EX, 3BC096MX, 3BC076MX, 3BC066MX, 3BC697EX y 3BC677EX.</p>
<p>DHZ1223 4242002633954 Precio de referencia: 195 €</p> <p>VER PLANO</p>	<p>Conducto prolongador 1 m. Válido para campanas diseño rectangular: 3BC997GX, 3BC998HX, 3BC998HBC y 3BC998HNC.</p>
<p>DHZ1233 4242002633978 Precio de referencia: 260 €</p> <p>VER PLANO</p>	<p>Conducto prolongador 1,5 m. Válido para campanas diseño rectangular: 3BC997GX, 3BC998HX, 3BC998HBC y 3BC998HNC.</p>
<p>DHZ1246 4242002634012 Precio de referencia: 260 €</p> <p>VER PLANO</p>	<p>Conducto prolongador 1,1 m. Se requiere el Anclaje para falso techo DHZ1251. Válido para campanas isla: 3BI997GX, 3BI998HNC y 3BI998GX.</p>
<p>DHZ1256 4242002634029 Precio de referencia: 355 €</p> <p>VER PLANO</p>	<p>Conducto prolongador 1,6 m. Se requiere el Anclaje para falso techo DHZ1253. Válido para campanas isla: 3BI997GX, 3BI998HNC y 3BI998GX.</p>
<p>DWZ1IB6K1 4242005301300 Precio de referencia: 165 €</p> <p>VER PLANO</p>	<p>Conducto prolongador 450-854 mm. Válido para campanas decorativas integrables: 3BD997GN y 3BD967GN</p>
<p>DWZ1IB6N1 4242005301294 Precio de referencia: 120 €</p> <p>VER PLANO</p>	<p>Conducto prolongador 187-360 mm. Válido para campanas decorativas integrables: 3BD997GN y 3BD967GN</p>
<p>DWZOIB5NO 4242005172542 Precio de referencia: 60 €</p> <p>VER PLANO</p>	<p>Conducto prolongador 187-360 mm. Válido para campanas decorativas integrables: 3BD896MX y 3BD866MX.</p>
<p>DWZOIB5GO 4242005172559 Precio de referencia: 50 €</p> <p>VER PLANO</p>	<p>Conducto prolongador 120 mm. Válido para campanas decorativas integrables: 3BD896MX y 3BD866MX.</p>

Conducto decorativo negro

Conducto decorativo negro		
	<p>DWZ1AX6E1 4242005196098 Precio de referencia: 140 €</p> <p>VER PLANO</p>	<p>Conducto de acero esmaltado negro 1 m. Válido para campanas inclinadas: 3BC598GN, 3BC598ANC, 3BC587GN, 3BC587GG y 3BC567GN.</p>

Accesorio para campana telescópica

Accesorio para ocultar campana telescópica		
	<p>DSZ4660 4242002882390 Precio de referencia: 170 €</p> <p>VER PLANO</p>	<p>Válido para campana telescópica: 3BT267MX.</p>

Soporte para falso techo

Soportes para falso techo		
	<p>DHZ1251 4242002510217 Precio de referencia: 110 €</p> <p>VER PLANO</p>	<p>Anclaje para falso techo: 290-500 mm. Se requiere para el accesorio DHZ1246. Válido para campanas isla: 3BI998HNC, 3BI998GX y 3BI997GX.</p>
	<p>DHZ1253 4242002510231 Precio de referencia: 190 €</p> <p>VER PLANO</p>	<p>Anclaje para falso techo: 580-1.000 mm. Se requiere para el accesorio DHZ1256. Válido para campanas isla: 3BI998HNC, 3BI998GX y 3BI997GX.</p>

Estos accesorios permiten la instalación de una campana de isla al forjado de la vivienda.

Están disponibles en 2 medidas y su altura es regulable para adaptarse a la medida del falso techo:

- **DHZ1251:** distancia mínima entre el falso techo y forjado de 29 cm. Distancia máxima de 50 cm.
- **DHZ1253:** distancia mínima entre el falso techo y forjado de 58 cm. Distancia máxima de 100 cm.

Válvula antirretorno

Balay incorpora en casi toda la gama esta válvula que bloquea el paso del aire en un sentido y en el otro el aire circula con una pérdida de presión mínima. Cuando la campana está apagada, la válvula se cierra evitando que pasen humos a la estancia.

Accesorios especiales para una correcta instalación

Balay recomienda utilizar tubos lisos de PVC de 150 mm para conseguir el máximo rendimiento y evitar un incremento de ruido de la campana. Por ello ofrece los siguientes accesorios con los que se puede realizar una configuración estándar de instalación.

Conductos circulares

Conducto cilíndrico 150 mm Ø, 1.000 mm longitud		
	AD752010 4242006189617 Precio de referencia: 25 €	
Conector cilíndrico 150 mm Ø		
	AD754090 4242006191030 Precio de referencia: 15 €	
Conector cilíndrico 150 mm Ø		
	AD752030 4242006189624 Precio de referencia: 20 €	
Accesorio anticondensación		
	AD752070 4242006189631 Precio de referencia: 80 €	

Conductos rectangulares

Sección equivalente a diámetro 150 mm, recomendados cuando no existe espacio suficiente para diámetro 150 mm y necesarios para la salida de los extractores de techo altura 20 cm (3BE296ABC y 3BE296HW) y para la placa con extractor integrado 3EBC989LU.

Conector para tubos rectangulares 89 x 222 mm		
	HEZ9VDS1 4242005254224 Precio de referencia: 25 €	
Conducto rectangular 89 x 222 mm, 1.000 mm		
	HEZ9VDSM2 4242005253821 Precio de referencia: 39 €	
Conducto rectangular 89 x 222 mm, 500 mm		
	HEZ9VDSM1 4242005253814 Precio de referencia: 29 €	
Codo vertical 90° rectangular		
	HEZ9VDSB2 4242005253845 Precio de referencia: 29 €	
Codo vertical 90° rectangular encimeras de 65 cm		
	HEZ9VDSB3 4242005253852 Precio de referencia: 29 €	

Pasamuros

Pasamuros telescópico blanco salida cilíndrica Ø150 mm con entrada cilíndrica o rectangular		
	AD750054 4242006294076 Precio de referencia: 420 €	
Pasamuros rectangular acero 150 mm Ø		
	AD850050 4242006189686 Precio de referencia: 140 €	
Cinta adhesiva		
Cinta adhesiva para unión de tubos		
	AD990090 4242006189785 Precio de referencia: 15 €	

Instalación en recirculación

Está especialmente indicado para viviendas que no cuentan con un sistema de ventilación adecuado o posibilidad de salida de aire al exterior. Se trata de un sistema muy eficiente, el aire es aspirado por el motor de la campana y devuelto de nuevo al interior de la cocina. Además de retener la grasa en el filtro metálico, se libera de olores gracias al filtro de carbono.

Todas las campanas de este catálogo se pueden instalar en recirculación y, para ello, es necesario adquirir un set compuesto por un filtro y los accesorios necesarios para su instalación. Hay disponibles los siguientes tipos de sets:

- **Tradicional:** está compuesto por un filtro de carbón activo, que consigue hasta un 80% de retención de humos y olores y tiene una vida útil de unos 6 meses.



Ejemplo: DWZ0IB0U0

- **Estándar:** incluye un filtro de carbón activo, que retiene hasta un 85% de humos y olores. En comparación con el filtro tradicional, reduce el ruido y mejora la capacidad de extracción en recirculación. Tiene una vida útil de hasta 12 meses.



Ejemplo: DWZ1CB114

- **De alta eficiencia antipolen:** incorpora un filtro de alta eficiencia antipolen, al que se puede acceder fácilmente sin necesidad de desmontar el tubo decorativo de la campana. Se trata de un filtro de carbón activo más eficiente, con una absorción de olores de más del 90% y con una tercera capa biofuncional, que reduce en un 99% la presencia de alérgenos presentes en el polen y tiene una vida útil de hasta 18 meses.

Otra de las ventajas es que consigue reducir los valores de ruido en recirculación en aproximadamente 3 dB respecto al sistema convencional.

Existen dos versiones:

- El set de alta eficiencia exterior que se coloca en lo alto de la campana y que permite enrasar el tubo decorativo hasta el techo.
- El set de alta eficiencia integrado en el interior del tubo decorativo de la campana, queda invisible desde el exterior, y el cambio del filtro es muy sencillo.



Ejemplo: DWZ1FXSC6 (exterior)

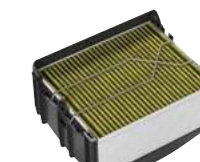

Ejemplo: DWZ1DX116 (integrado)

- **De larga duración:** el set está compuesto por un filtro que se puede regenerar en el horno durante 2 horas a 200 °C, llegando a tener una vida útil de 10 años. En las campanas de pared este set se integra en el tubo decorativo.

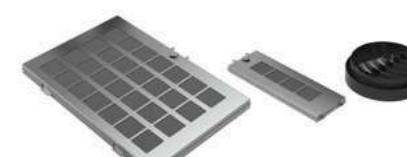

Ejemplo: DWZ0AK0R0

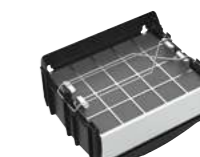

Ejemplo: DWZ0XX0J0 (integrado)

Para reponer el filtro que compone cada uno de los sets de recirculación, es necesario solicitar la referencia de repuesto correspondiente a través del Servicio al Cliente Balay.

Accesorios de recirculación

Sets tradicionales		
	DWZ1EK1U1 4242005202690 Precio de referencia: 70 €	Válido para campanas decorativas pared diseño inclinado: 3BC586GN y 3BC566GN.
	DHZ5275 4242002713984 Precio de referencia: 70 €	Válido para campanas decorativas pared diseño piramidal: 3BC696MX, 3BC696MN, 3BC696MB, 3BC676MX, 3BC666MX y 3BC666MB.
	DHZ2600 4242002794761 Precio de referencia: 20 €	Válido para campanas telescópicas: 3BT263MX, 3BT263MN, 3BT263MB, 3BT262MX y 3BT262MB.
	DWZOIBOUO 4242005172535 Precio de referencia: 50 €	Válido para campanas decorativas integrables: 3BD866MN, 3BD866MX, 3BD896MN y 3BD896MX.
	DHZ5605 4242002821818 Precio de referencia: 120 €	Válido para módulos de integración: 3BF859XP, 3BF277EX y 3BF267EX.
	DHZ2701 4242002820828 Precio de referencia: 20 €	Válido para campanas convencionales: 3BH262MXX, 3BH262MBX, 3BH263MB y 3BH263MX.
	12009727 Disponible a través del Servicio al Cliente Balay	Válido para campanas decorativas pared diseño inclinado: 3BC585GB, 3BC585GN, 3BC565GB y 3BC565GN.
	12025057 Disponible a través del Servicio al Cliente Balay	Válido para campanas decorativas pared: 3BC095MN, 3BC095MX, 3BC065MN y 3BC065MX.
	00668492 Disponible a través del Servicio al Cliente Balay	Válido para campana decorativa pared diseño piramidal: 3BC663MX.
	00465577 Disponible a través del Servicio al Cliente Balay	Válido para módulos de integración: 3BF276NX, 3BF266NX.

Sets estándar		
	DIZ2CB1I4 4242005284085 Precio de referencia: 75 €	Válido para campanas decorativas isla: 3BI998HNC, 3BI998GX y 3BI997GX.
	DWZ2CB1I4 4242005284146 Precio de referencia: 75 €	Válido para campanas decorativas pared diseño rectangular: 3BC998HNC, 3BC998HBC, 3BC998HX y 3BC997GX.
	DWZ1DX1I4 4242005284115 Precio de referencia: 75 €	Válido para campanas decorativas pared diseño rectangular: 3BC096MN, 3BC096MX, 3BC076MX, 3BC066MN, 3BC066MX, 3BC097EX, 3BC077EX y 3BC067EX. Válido para campanas decorativas pared diseño piramidal: 3BC697EX y 3BC677EX.
	DWZ1CB1I4 4242005284092 Precio de referencia: 75 €	Válido para campanas decorativas pared diseño rectangular: 3BC978HX, 3BC977GX y 3BC967GX.
	DWZ2IT1I4 4242005284160 Precio de referencia: 65 €	Válido para campana telescópica: 3BT267MX.
	DWZ1IT1I4 4242005284139 Precio de referencia: 65 €	Válido para campana telescópica: 3BT294MX y 3BT264MX.
	DWZ6IB1I4 4242005301317 Precio de referencia: 70 €	Válido para campanas decorativas integrables: 3BD997GN y 3BD967GN.
Sets alta eficiencia		
	DIZ1JX2C1 4242005194834 Precio de referencia: 420 € VER PLANO	Válido para extractores techo: 3BE296ABC y 3BE296HW.
	DIZ2CX5C6 4242005179893 Precio de referencia: 285 € VER PLANO	Válido para campanas decorativas isla: 3BI998HNC, 3BI998GX y 3BI997GX.

Sets alta eficiencia antipolen		
	DIZ1JC2C6 4242005179718 Precio de referencia: 440 € VER PLANO	Válido para extractor de techo: 3BE297RW.
	DWZ1AK1V6 4242005246779 Precio de referencia: 110 €	Válido para instalación sin conducto decorativo de campanas pared diseño inclinado: 3BC598GN, 3BC598GB, 3BC598ANC, 3BC587GN, 3BC587GB, 3BC587GG, 3BC567GN y 3BC567GB.
	DWZ1DX1I6 (integrado) 4242005179763 Precio de referencia: 110 € VER PLANO	Integrado en el tubo decorativo. Válido para campanas decorativas pared de diseño inclinado: 3BC586GN y 3BC566GN. Válido para campanas decorativas pared diseño rectangular: 3BC096MN, 3BC096MX, 3BC076MX, 3BC066MN, 3BC066MX, 3BC097EX, 3BC077EX y 3BC067EX. Válido para campanas decorativas pared diseño piramidal: 3BC697EX y 3BC677EX.
	DWZ2CX5C6 4242005179923 Precio de referencia: 460 € VER PLANO	Set de recirculación de alta eficiencia antipolen para campanas decorativas pared diseño rectangular: 3BC998HNC, 3BC998HBC, 3BC998HX y 3BC997GX.
	DWZ1CX1I6 (integrado) 4242005179756 Precio de referencia: 140 € VER PLANO	Integrado en el tubo decorativo. Válido para campanas decorativas pared: 3BC998HNC, 3BC998HBC, 3BC998HX, 3BC978HX, 3BC977HX, 3BC977GX, 3BC967GX.
	DWZ1FX5C6 4242005179909 Precio de referencia: 215 € VER PLANO	Válido para campanas decorativas pared diseño rectangular: 3BC096MX, 3BC076MX, 3BC066MX, 3BC097EX, 3BC077EX, 3BC067EX, 3BC978HX, 3BC977GX y 3BC967GX. Válido para campanas decorativas pared diseño piramidal: 3BC697EX y 3BC677EX.
	DWZ1IX1C6 4242005179879 Precio de referencia: 215 € VER PLANO	Válido para campana telescópica: 3BT267MX. Válido para campanas decorativas integrables: 3BD997GN, 3BD967GN, 3BD866MN, 3BD866MX, 3BD896MN y 3BD896MX. Válido para módulos de integración: 3BF859XP, 3BF277EX y 3BF267EX.

Sets larga duración		
	DIZOJC2DO 4242005109371 Precio de referencia: 660 € VER PLANO	Válido para extractor de techo: 3BE297RW.
	DWZOAKORO 4242002966472 Precio de referencia: 360 €	Válido para campanas decorativas pared diseño inclinado: 3BC598GN, 3BC598GB, 3BC598ANC, 3BC587GN, 3BC587GB, 3BC587GG, 3BC567GN y 3BC567GB.
	DWZOXXOJO 4242005099375 Precio de referencia: 295 € VER PLANO	Válido para campanas decorativas pared diseño inclinado: 3BC586GN y 3BC566GN. Válido para campanas decorativas pared diseño rectangular: 3BC096MN, 3BC096MX, 3BC076MX, 3BC066MN, 3BC066MX, 3BC097EX, 3BC077EX y 3BC067EX. Válido para campanas decorativas pared diseño piramidal: 3BC697EX y 3BC677EX.
	DWZOXXOJ5 4242005106622 Precio de referencia: 295 € VER PLANO	Válido para campanas decorativas pared diseño rectangular: 3BC998HNC, 3BC998HBC, 3BC998HX, 3BC997GX, 3BC978HX, 3BC977GX y 3BC967GX.
	DWZ1IT1D1 4242005223695 Precio de referencia: 480 € VER PLANO	Válido para campana telescópica: 3BT267MX. Válido para campanas decorativas integrables: 3BD997GN, 3BD967GN, 3BD866MN, 3BD866MX, 3BD896MN y 3BD896MX. Válido para módulos de integración: 3BF859XP, 3BF277EX y 3BF267EX.

Filtros de larga duración

Es posible adquirir un filtro de larga duración como repuesto para los sets de recirculación de alta eficiencia. Para ello, es necesario solicitar a través del Servicio al Cliente Balay la referencia del repuesto correspondiente.

Conductos a medida

Modelo: DHZ1224

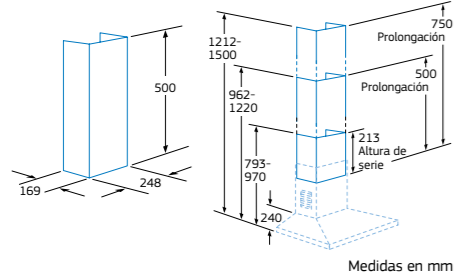

Medidas en mm

Modelo: DHZ1234

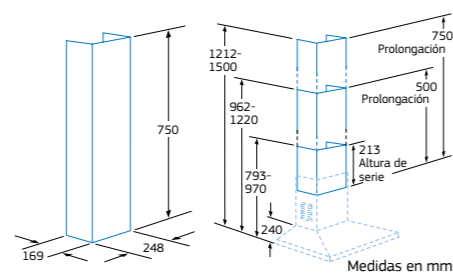

Medidas en mm

Modelo: DWZ0AX5K0

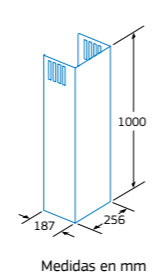

Medidas en mm

Modelo: DWZ0AX5L0

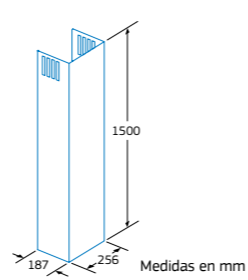

Medidas en mm

Modelo: DHZ1225

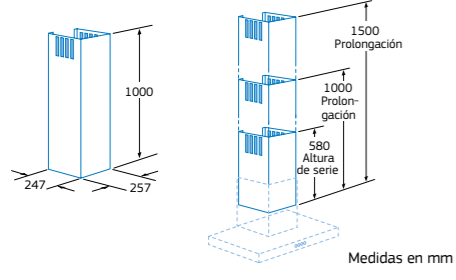

Medidas en mm

Modelo: DHZ1235

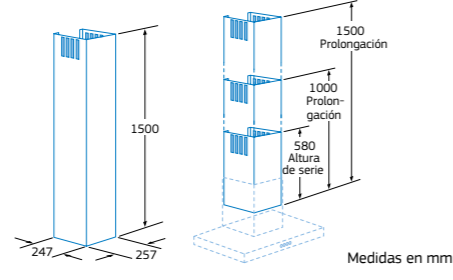

Medidas en mm

Modelo: DHZ1223

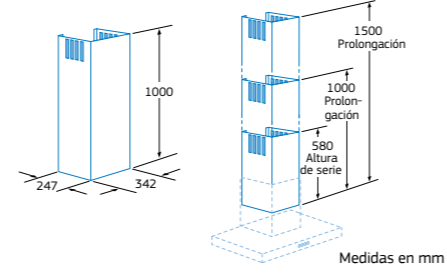

Medidas en mm

Modelo: DHZ1233

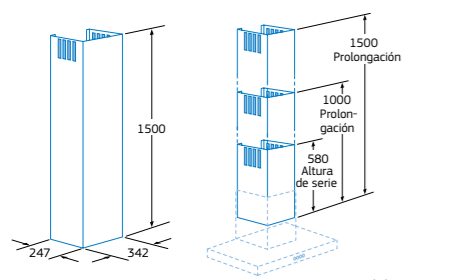

Medidas en mm

Modelo: DHZ1246

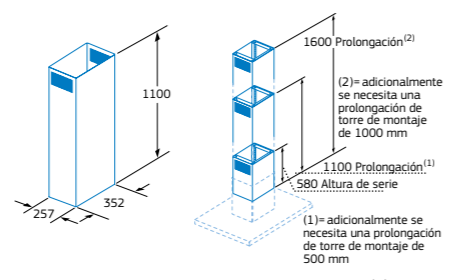

Medidas en mm

Modelo: DHZ1256

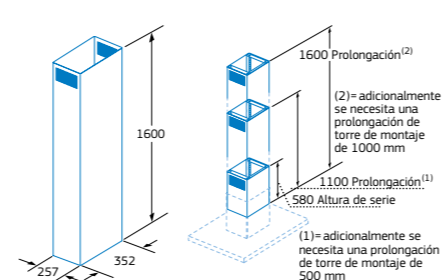

Medidas en mm

Modelo: DWZ1IB6K1

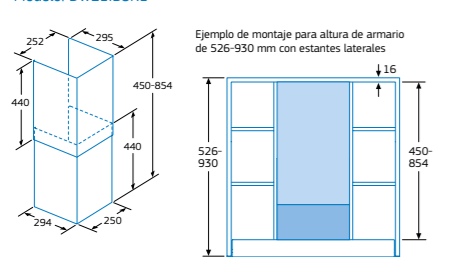

Medidas en mm

Modelo: DWZ0IB5N0

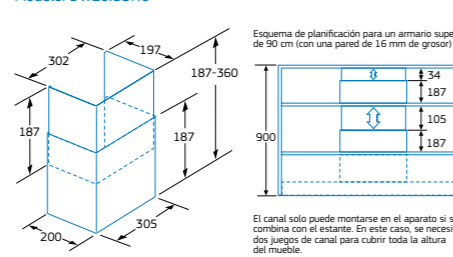

Medidas en mm

Modelo: DWZ0IB5G0

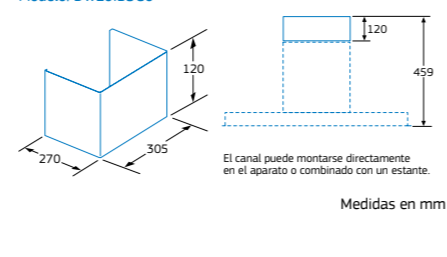

Medidas en mm

Modelo: DWZ1IB6N1

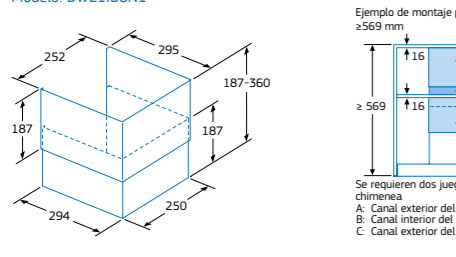

Medidas en mm

Modelo: DWZ0IB5N0

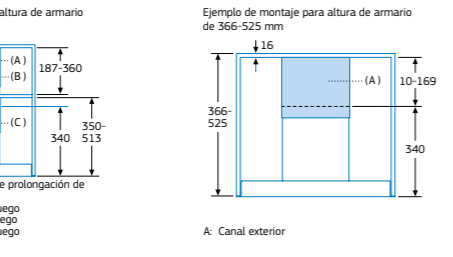

Medidas en mm

Modelo: DWZ0IB5G0

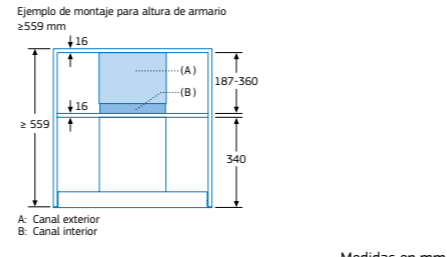

Medidas en mm

Conducto decorativo negro

Modelo: DWZ1AX6E1

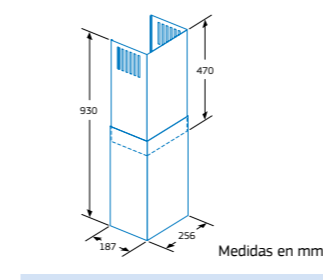

Medidas en mm

Accesorio para ocultar campana telescópica

Modelo: DSZ4660

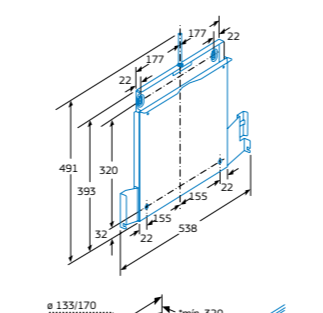

Medidas en mm

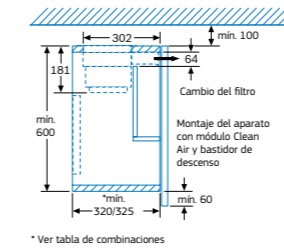

Medidas en mm

Soportes para falso techo

Modelo: DHZ1251

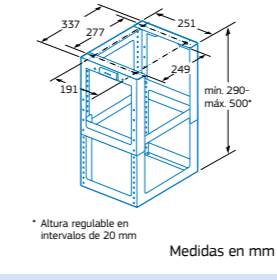

Medidas en mm

Modelo: DHZ1253

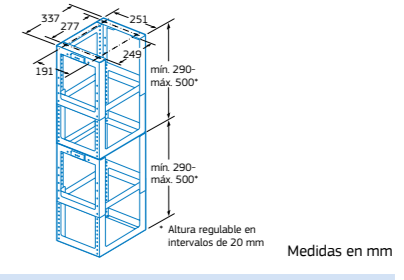

Medidas en mm

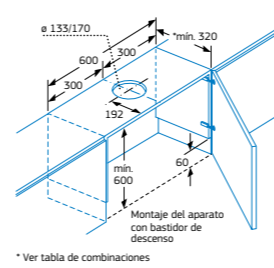

Medidas en mm

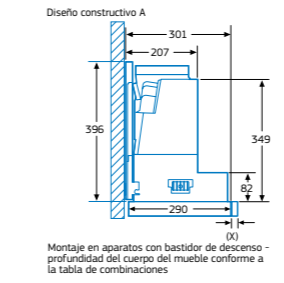

Medidas en mm

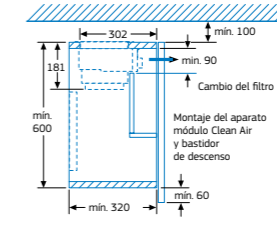

Medidas en mm

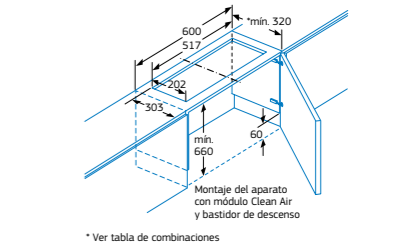

Medidas en mm

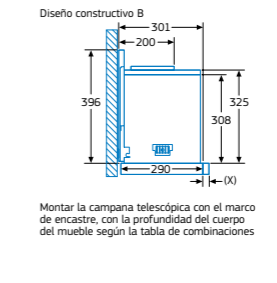

Medidas en mm

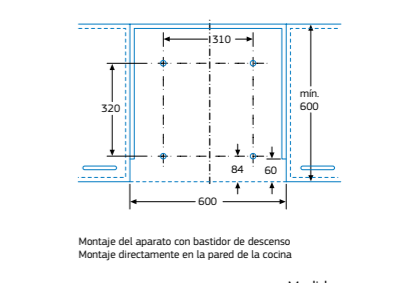

Medidas en mm

Frontales opcionales para campana telescópica

Modelos: 00579485 y 17004759

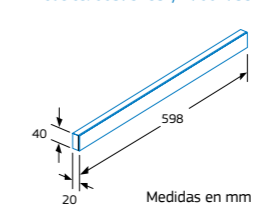

Medidas en mm

Modelos: 00579483 y 00579482

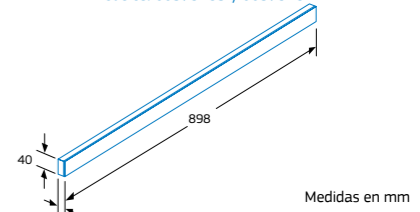

Medidas en mm

Sets de alta eficiencia

Modelo: DIZ1JX2C1

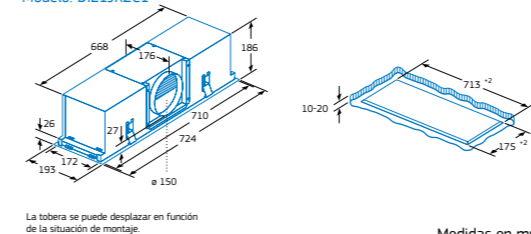

Medidas en mm

Modelo: DIZ2CX5C6

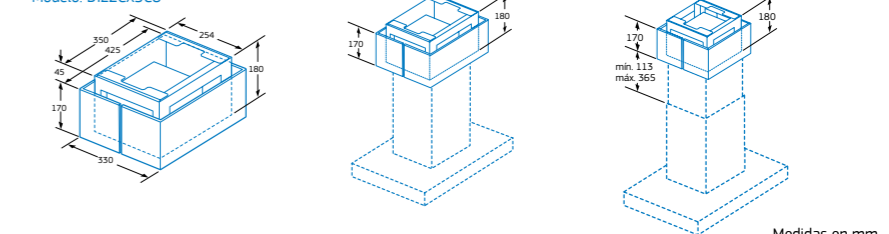

Medidas en mm

Modelo: DIZ1JC2C6

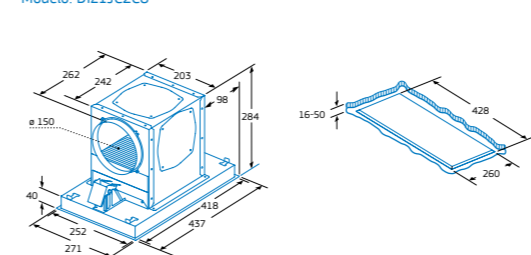

Medidas en mm

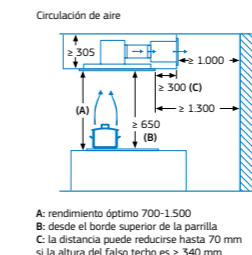

Medidas en mm

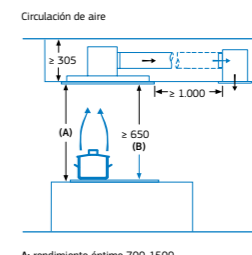

Medidas en mm

Sets de alta eficiencia antipolen

Modelo: DWZ1DX1I6

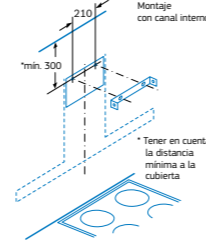
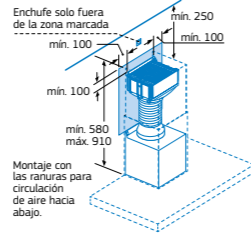
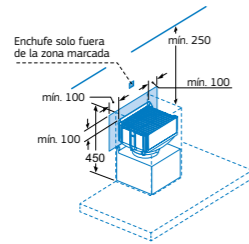
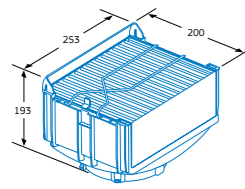

Medidas en mm

Modelo: DWZ2CX5C6

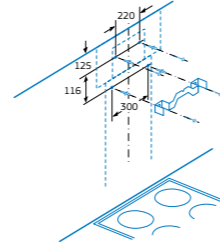
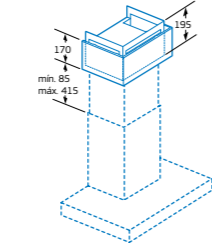
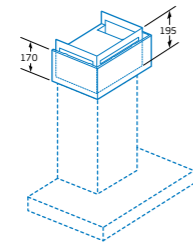
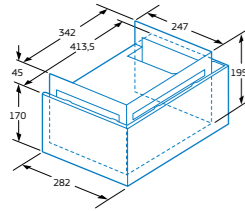

Medidas en mm

Modelo: DWZ1CX1I6

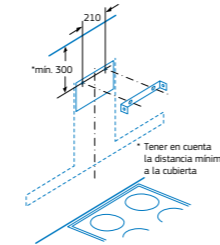
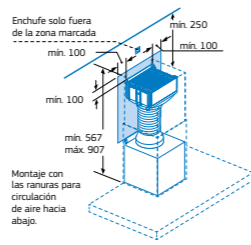
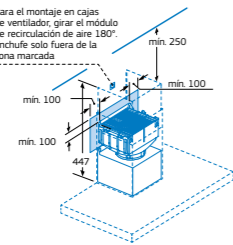
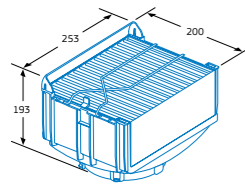

Medidas en mm

Modelo: DWZ1FX5C6

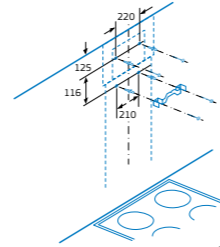
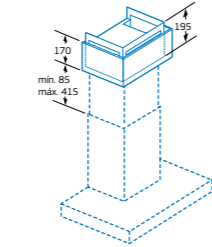
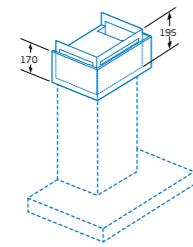
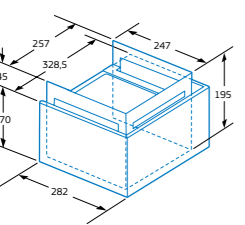

Medidas en mm

Modelo: DWZ1X1C6

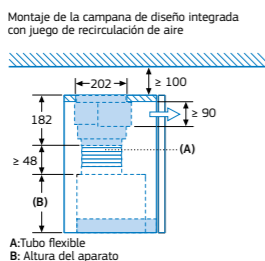
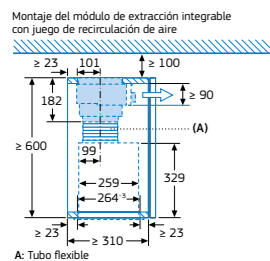
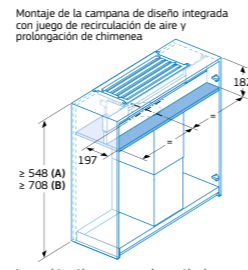
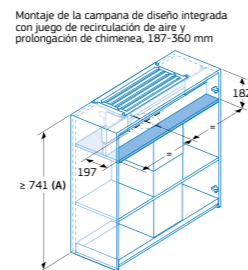
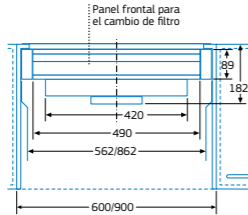
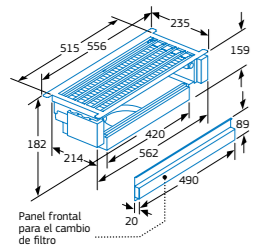

La combinación con una prolongación de chimenea requiere un panel intermedio para fijar el conducto superior
A: Prolongación de chimenea corta

La combinación con una prolongación de chimenea requiere un panel intermedio para fijar el conducto superior
A: Prolongación de chimenea, 187-360 mm
B: Prolongación de chimenea, 450-854 mm

Medidas en mm

Sets de larga duración

Modelo: DIZOJC2D0

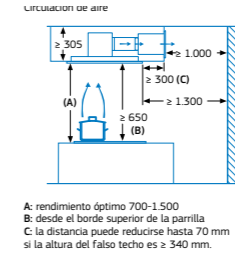
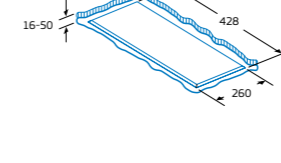
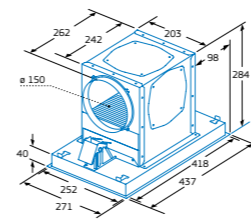

A: rendimiento óptimo 700-1.500
B: desde el borde superior de la parrilla
C: la distancia puede reducirse hasta 70 mm si la altura del falso techo es ≥ 340 mm.

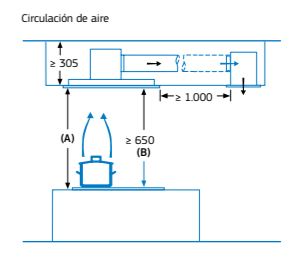

A: rendimiento óptimo 700-1.500
B: desde el borde superior de la parrilla

Medidas en mm

Modelo: DWZ0XX0J0

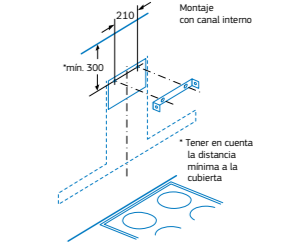
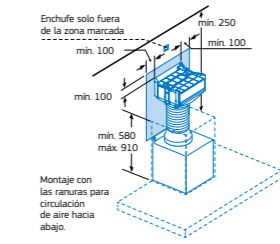
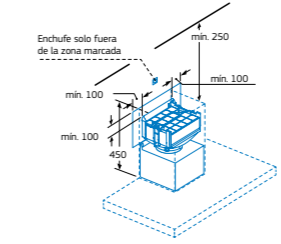
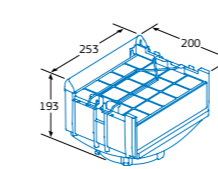

Medidas en mm

Modelo: DWZ0XX0J5

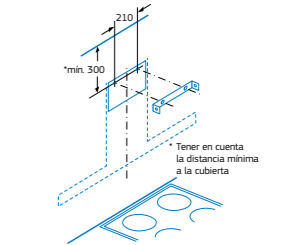
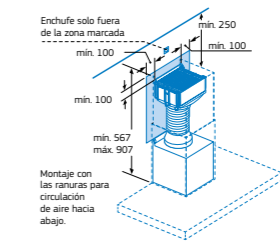
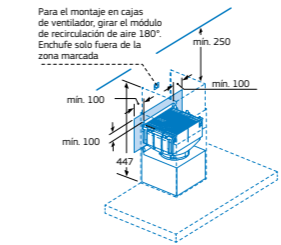
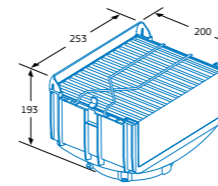

Medidas en mm

Modelo: DWZ1IT1D1

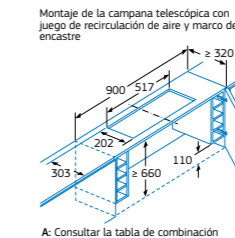
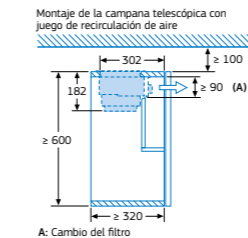
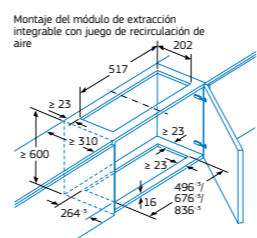
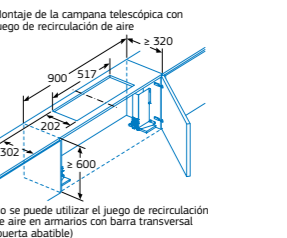
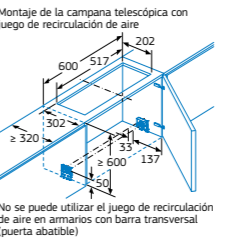
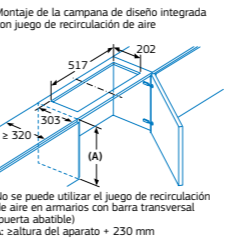
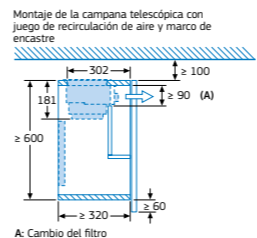
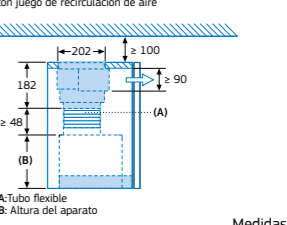
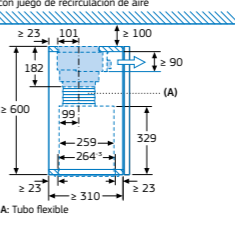
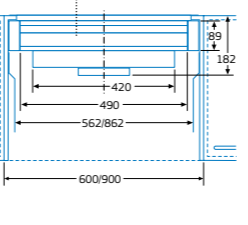
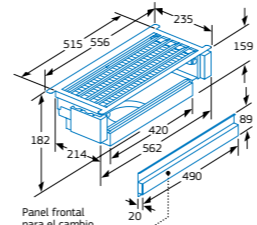

Medidas en mm

Table with 10 columns and 60 rows. Columns include Características, Modelos, and various technical specifications like Consumo de energía anual, Eficiencia energética, etc. Rows are grouped into sections like Ficha de producto, Dimensiones exteriores, Instalación, Prestaciones, Capacidad de extracción, etc.

• Sí tiene / No tiene
1) Clase de eficiencia energética dentro del rango A+++ (más eficiente) a D (menos eficiente).
** Es una distancia mínima a respetar según normativas de seguridad, la altura final de colocación de la campana dependerá de la altura del usuario y del diseño de la cocina. No hay un máximo permitido por normativa, pero siempre hay que tener en cuenta que no debe haber menos de 30 cm desde la salida de la campana al primer codo y que una mayor altura implica una menor captación directa de los humos. (Salvo en el caso de extractores de techo, ver distancia máxima)

Table with 10 columns and 60 rows. Columns include Características, Modelos, and various technical specifications like Consumo de energía anual, Eficiencia energética, etc. Rows are grouped into sections like Ficha de producto, Dimensiones exteriores, Instalación, Prestaciones, Capacidad de extracción, etc.

• Sí tiene / No tiene. 1) Clase de eficiencia energética dentro del rango A+++ (más eficiente) a D (menos eficiente). *Es una distancia mínima a respetar según normativas de seguridad, la altura final de colocación de la campana dependerá de la altura del usuario y del diseño de la cocina. No hay un máximo permitido por normativa, pero siempre hay que tener en cuenta que no debe haber menos de 30 cm desde la salida de la campana al primer codo y que una mayor altura implica una menor captación directa de los humos.

Modo Demo Balay



Modo DEMO

Muchos de los electrodomésticos Balay incorporan un Modo Demo que permite simular su funcionamiento en el punto de venta, así tus clientes podrán hacerse una idea mucho más exacta de algunas de sus funciones y del aspecto que tendrán los electrodomésticos una vez que estén en sus hogares.

Una manera sencilla y eficaz de ayudar a vender aún mejor los electrodomésticos Balay.

Lavadora con Home Connect

Activar:

1. Encender la lavadora (se debe ejecutar el Modo Demo en los primeros 15 segundos tras encender la lavadora).
2. Seleccionar el programa en 1ª posición **a**.
3. Pulsar y mantener la tecla "60°" **b**.
4. Seleccionar el programa en 3ª posición **c**.
5. Se activa el Modo Demo.

Desactivar:

1. Apagar la lavadora.

El Modo Demo se activa automáticamente tras un corte de electricidad.



Modelo: 3TS394BH

Lavadoras

Activar:

1. Apagar y encender de nuevo la lavadora (se debe ejecutar el Modo Demo en los primeros 15 segundos tras encender la lavadora).
2. Seleccionar el programa en 1ª posición **a**.
3. Pulsar y mantener la tecla "Centrif." **b**.
4. Seleccionar el programa en 5ª posición **c**.
5. Soltar tecla.

Desactivar:

1. Apagar la lavadora.

El Modo Demo se activa automáticamente tras un corte de electricidad.



Modelos: 3TS3106BD, 3TS3106B, 3TS496XDS, 3TS395BD5, 3TS495XS, 3TS395BS, 3TS390B, 3TS995XP, 3TS995BP, 3TS993BP, 3TS384XT, 3TS384BT, 3TS284X, 3TS285B, 3TS282X, 3TS282B y 3TS273BA

Lavadoras-secadoras

Activar:

1. Encender la lavadora (se debe ejecutar el Modo Demo en los primeros 15 segundos tras encender la lavadora).
2. Seleccionar el programa en 6ª posición **a**.
3. Pulsar y mantener el botón "Centrif." **b**.
4. Seleccionar el programa en 1ª posición **c**.
5. Se activa el Modo Demo.

Desactivar:

1. Apagar la lavadora.

El Modo Demo se activa automáticamente tras un corte de electricidad.

Modelos: 3TW9105BD, 3TW094B y 3TW984X



Lavadoras integrables

Activar:

1. Encender la lavadora (se debe ejecutar el Modo Demo en los primeros 15 segundos tras encender la lavadora).
2. Seleccionar el programa en 1ª posición **a**.
3. Pulsar y mantener la tecla "Centrif." **b**.
4. Seleccionar el programa en 5ª posición **c**.
5. Se activa el Modo Demo.

Desactivar:

1. Apagar la lavadora.

El Modo Demo se activa automáticamente tras un corte de electricidad.

Modelos: 3TI987B, 3TI983B y 3TI979B

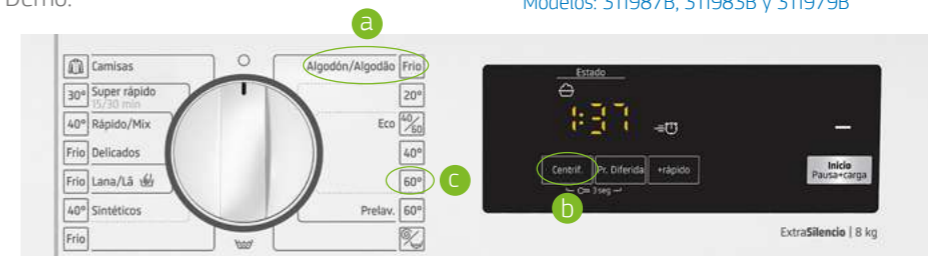

Secadoras

Activar:

1. Encender la secadora (se debe ejecutar el Modo Demo en los primeros 15 segundos tras encender la secadora).
2. Seleccionar el programa en 1ª posición **a**.
3. Se debe pulsar y mantener el botón "Ajuste de secado" o "Seco" **b**.
4. Simultáneamente girar el mando hasta el programa en 5ª posición **c**. Se ilumina.
5. Se activa el Modo Demo.

Desactivar:

1. Apagar la secadora.

El Modo Demo se activa automáticamente tras un corte de electricidad.

Modelos: 3SB391BR, 3SB090B y 3SB380B



Lavavajillas con display digital

▶ Activar:

1. Apagar el lavavajillas.
2. Pulsar y mantener el botón Inicio **a**.
3. Pulsar el botón de encendido **b** y el de Inicio **a** durante aproximadamente 10 segundos hasta que todos los LEDs comiencen a parpadear.

Libre instalación:



Integración:



Modelos 60 cm de ancho: 3VS6662IA, 3VS6662BA, 3VS6362IA, 3VS6362BA, 3VS6060IP, 3VS6060BP, 3VS6365IA, 3VS6365BA, 3VS5331IP, 3VS5331BP, 3VS5031IP, 3VS5031BP, 3VF6661SA, 3VF6331DA y 3VF5030DP. Modelos 45 cm de ancho: 3VN5360IA, 3VN5360BA, 3VN4030IA, 3VN4030BA y 3VT5331DA

Lavavajillas con display con indicadores luminosos

▶ Activar:

1. Apagar el lavavajillas.
2. Pulsar y mantener el botón Inicio **a**.
3. Pulsar el botón de encendido **b** y el de Inicio **a** durante aproximadamente 10 segundos hasta que los LEDs L1, L2 y L3 y L3 parpaddeen 3 veces.



Modelos 60 cm de ancho: 3VH5331NA, 3VF5331NA, 3VF5011NP y 3VF5012NP
Modelo 45 cm de ancho: 3VT4031NA

▶ Desactivar:

1. Apagar el lavavajillas.
2. Pulsar y mantener el botón Inicio **a**.
3. Pulsar el botón de encendido **b** y el de Inicio **a** durante aproximadamente 10 segundos.

Frigoríficos combinados NoFrost con electrónica interior

▶ Activar:

1. Enchufar el frigorífico a la red eléctrica.
2. Encender el frigorífico.
3. En los primeros 10 segundos después de haberlo enchufado pulsar la tecla "súper refrigeración" **a** durante 9/10 segundos.
4. Se escucharán cuatro señales acústicas (a los 3 segundos, a los 5 segundos, a los 7 segundos y a los 9 segundos). La cuarta señal acústica es la confirmación de la activación del Modo Demo.
5. Soltar la tecla tras el cuarto señal acústica/transcurridos 9/10 segundos.
6. El Modo Demo está activado y sigue activo después de apagar el aparato.

▶ Desactivar:

1. En los primeros 30 segundos después de haberlo enchufado pulsar la tecla "súper refrigeración" **a** durante 10 segundos hasta oír una señal acústica.



Modelos: 3KFC879AI, 3KFC879BI, 3KFC879NI, 3KFC869NI, 3KFC869BI, 3KFC869AI, 3KFB864XE, 3KFA864XI y 3KFB664XE

▶ Activar:

1. Enchufar el frigorífico a la red eléctrica.
2. En los primeros 10 segundos tras haberlo enchufado pulsar la tecla de selección de temperatura del frigorífico **a** durante 10-11 segundos. Se oirán varias señales acústicas durante esos 10-11 segundos.
3. El Modo Demo está activado y sigue activo después de apagar el frigorífico.

▶ Desactivar:

1. Pulsar la tecla de ajuste de temperatura **a** durante 10 segundos hasta oír una señal acústica.



Modelos: 3KFE563XI, 3KFE563WI, 3KFE763WI, 3KFE763XI, 3KFD765NI, 3KFD765BI, 3KFD765AI, 3KFD763GI, 3KFD565NI, 3KFD565AI, 3KFD565BI, 3KFC664XI, 3KFC664WI, 3KFD763XE, 3KFD763WE, 3KFD563XE y 3KFD563WE

▶ Activar:

1. Enchufar el frigorífico a la red eléctrica.
2. En los primeros 10 segundos tras haberlo enchufado pulsar la tecla de selección de temperatura **a** durante 10-11 segundos. Se oirán varias señales acústicas durante esos 10-11 segundos.
3. El Modo Demo está activado y sigue activo después de apagar el frigorífico.

▶ Desactivar:

1. Pulsar la tecla de ajuste de temperatura **a** durante 10 segundos hasta oír una señal acústica.



Modelos: 3KFE561MI, 3KFE561WI, 3KFE361MI y 3KFE361WI

Frigoríficos combinados NoFrost con electrónica exterior

▶ Activar:

1. Enchufar el frigorífico a la red eléctrica.
2. Encender el frigorífico.
3. En los primeros 10 segundos después de haberlo enchufado pulsar la tecla "súper refrigeración" **a** durante 9/10 segundos.
4. Se escucharán cuatro señales acústicas (a los 3 segundos, a los 5 segundos, a los 7 segundos y a los 9 segundos). La cuarta señal acústica es la confirmación de la activación del Modo Demo.
5. Soltar la tecla tras la cuarta señal acústica/transcurridos 9/10 segundos.
6. El Modo Demo está activado y sigue activo después de apagar el aparato.

▶ Desactivar:

1. En los primeros 30 segundos después de haberlo enchufado pulsar la tecla "súper refrigeración" **a** durante 10 segundos hasta oír una señal acústica.

Modelos: 3KFC868XI, 3KFC868WI, 3KFC867XI y 3KFC867WI

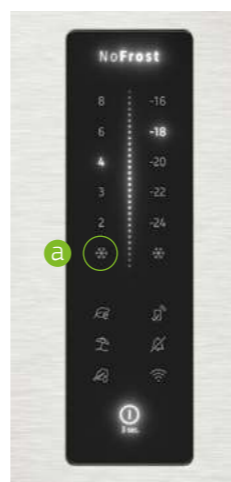

Frigoríficos y congeladores de una puerta

▶ Activar:

1. Enchufar el aparato a la red eléctrica.
2. Encender el aparato.
3. Pulsar la tecla "Alarma" **a** durante 10 segundos hasta oír la señal acústica.
4. El Modo Demo permanece activo aún después de apagar el aparato.

▶ Desactivar:

1. Pulsar la tecla "Alarma" **a** durante 10 segundos, hasta que el sonido indica que el Modo Demo se ha desactivado.



Modelos: 3FCE568XE y 3GFE568XE

▶ Activar:

1. Enchufar el frigorífico a la red eléctrica.
2. Encender el frigorífico.
3. Pulsar la tecla "Alarma/lock" **a** durante 10 segundos hasta oír una señal acústica.
4. El Modo Demo está activado.

▶ Desactivar:

1. Presionar la tecla "Alarma/lock" **a** durante 10 segundos (hay que esperar un mínimo de 10 segundos desde que ha sido activada la función Demo).

Modelos: 3KFE776XE y 3KFE776WE



▶ Activar:

1. Enchufar el aparato a la red eléctrica.
2. Encender el aparato.
3. Pulsar la tecla de selección de temperatura **a** durante 15-17 segundos hasta oír la señal acústica. La temperatura de 2°C/-26°C parpadea durante un instante.
4. El Modo Demo permanece activo aún después de apagar el aparato.

▶ Desactivar:

1. Pulsar la tecla de selección de temperatura **a** durante 10 segundos.



Modelos: 3FCE563ME, 3FCE563WE, 3GFE564ME y 3GFE563WE

Frigorífico americano con dispensador

▶ Activar:

1. Enchufar el frigorífico a la red eléctrica.
2. En los 10 primeros minutos después de haberlo enchufado, presionar simultáneamente las teclas "Sin cubitos de hielo" **a** y "Eco" **b** a la vez, durante más de 3 segundos. Se emitirán 3 breves señales acústicas como confirmación.

▶ Desactivar:

1. Presionar simultáneamente las teclas "Sin cubitos de hielo" **a** y "Eco" **b** durante más de 3 segundos. Se emitirán 2 breves señales acústicas como confirmación.



Modelo: 3FAE494XE

Frigorífico multipuerta XXL NoFrost

▶ Activar:

1. Enchufar el frigorífico a la red eléctrica.
2. Durante los 2 primeros minutos después de haberlo enchufado pulsar la tecla "selección" **a**, durante 9 segundos.
3. Una señal acústica indica la activación del Modo Demo.
4. Soltar el botón y el Modo Demo está activado.

▶ Desactivar:

1. Durante los 30 primeros segundos después de haberlo enchufado pulsar la tecla "Selección" **a**, durante 15 segundos.
2. El display de la temperatura del frigorífico mostrará "77" durante 3 segundos y volverá a mostrar la temperatura seleccionada para el compartimento.
3. El Modo Demo está desactivado.



Modelo: 3KME592XI

Frigoríficos combinados integrables NoFrost

▶ Activar:

1. Enchufar el frigorífico a la red eléctrica.
2. Encender el frigorífico.
3. En los primeros 10 segundos después de haberlo enchufado pulsar la tecla "súper refrigeración" **a** durante 9/10 segundos.
4. Se escucharán cuatro señales acústicas (a los 3 segundos, a los 5 segundos, a los 7 segundos y a los 9 segundos). La cuarta señal acústica es la confirmación de la activación del Modo Demo.
5. Soltar la tecla tras el cuarto señal acústica/transcurridos 9/10 segundos.
6. El Modo Demo está activado y sigue activo después de apagar el aparato.

▶ Desactivar:

1. En los primeros 30 segundos después de haberlo enchufado pulsar la tecla "súper refrigeración" **a** durante 10 segundos hasta oír una señal acústica.



Modelos: 3KID967F, 3KIE934F y 3KID834F

▶ Activar:

1. Enchufar el aparato a la red eléctrica.
2. Encender el aparato.
3. En los primeros 10 segundos después de haberlo encendido, pulsar la tecla "súper refrigeración" **a**, durante 9-10 segundos.
4. Se escucharán 4 pitidos (a los 3 segundos, a los 5 segundos, a los 7 segundos y a los 9 segundos). El cuarto pitido es la confirmación de la activación del Modo Demo.
5. El Modo Demo permanece activo aún después de apagar el aparato.

▶ Desactivar:

1. Transcurridos más de 30 segundos después de haberlo enchufado, pulsar la tecla "súper refrigeración" **a** durante 10 segundos, hasta oír la señal acústica que indica que el Modo Demo se ha desactivado.



Modelo: 3KID767F

▶ Activar:

1. Enchufar el aparato a la red eléctrica.
2. Encender el aparato pulsando 3 segundos el botón on/off **a**.
3. En los primeros 10 segundos tras haberlo enchufado, pulsar la tecla selección de temperatura ">" **b** durante 9/10 segundos hasta oír 4 señales acústicas.
4. La cuarta señal acústica indica la activación del Modo Demo.
5. El Modo Demo permanece activo aún después de apagar el aparato.

▶ Desactivar:

1. Pulsar la tecla selección de temperatura ">" **b** durante 15 segundos
2. La señal acústica indica que el Modo Demo se ha desactivado.

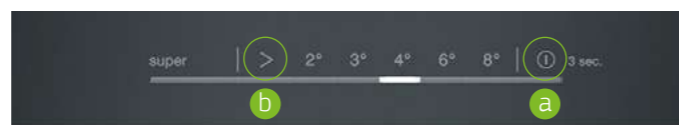

Modelos: 3KIE734F y 3KIE712F

Frigoríficos de una puerta integrables

▶ Activar:

1. Enchufar y conectar el aparato a la red eléctrica.
2. Encender el aparato.
3. En los primeros 10 segundos después de haberlo enchufado pulsar la tecla de selección de temperatura ">" **a** durante 9-10 segundos.
4. Se escucharán cuatro pitidos (a los 3 segundos, a los 5 segundos, a los 7 segundos y a los 9 segundos). El cuarto pitido es la confirmación de la activación del Modo Demo.
5. Soltar la tecla de selección de temperatura ">" **a** tras el cuarto pitido/transcurridos 9-10 segundos.
6. El Modo Demo permanece activo aún después de apagar el aparato.

▶ Desactivar:

1. En los primeros 30 segundos después de haberlo enchufado pulsar la tecla selección de temperatura ">" **a** durante 15 segundos hasta oír una señal acústica.



Modelos: 3FID737S y 3FIE734S

Congelador de una puerta integrable

▶ Activar:

1. Enchufar y conectar el aparato a la red eléctrica.
2. Encender el aparato.
3. Pulsar la tecla "Alarma" **a** durante 10 segundos.
4. El sonido indica que el Modo Demo se ha activado.
5. El Modo Demo permanece activo aún después de apagar el aparato.

▶ Desactivar:

1. Pulsar la tecla "Alarma" **a** durante 10 segundos, hasta que el sonido indica que el Modo Demo se ha desactivado.



Modelo: 3GIE737F

Frigoríficos integrables

▶ Activar:

1. Enchufar el aparato a la red eléctrica.
2. Encender el aparato.
3. En los primeros 10 segundos tras haberlo enchufado, pulsar la tecla de selección de temperatura ">" **a** durante 9/10 segundos.
4. Se escucharán cuatro pitidos (a los 3 segundos, a los 5 segundos, a los 7 segundos y a los 9 segundos). El cuarto pitido es la confirmación de la activación del Modo Demo.
5. Soltar la tecla de selección de temperatura ">" **a** tras el cuarto pitido/transcurridos 9/10 segundos.
6. El Modo Demo permanece activo aún después de apagar el aparato.

▶ Desactivar:

1. Pulsar la tecla de selección de temperatura ">" **a** durante 5 segundos.
2. Modo Demo se ha desactivado.

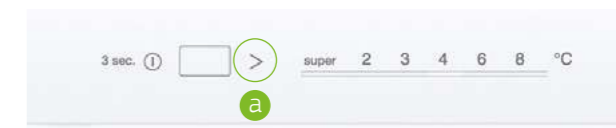

Modelos: 3KIE711S y 3FIE434S

Hornos Serie Cristal de 60 cm y hornos compactos con control Deslizante



Los sensores del control Deslizante permiten modificar los ajustes básicos

El sensor del reloj permite recorrer todos los ajustes básicos

El Modo Demo solo puede ser activado o desactivado en los 5 minutos siguientes a la conexión del horno a la red. Tras ello, el Modo Demo queda oculto en los ajustes.

Modelos: 3HA5178N6, 3HB5888B6, 3HB5888N6, CB5878B6 y 3CB5878N6

▶ Activar:

Los siguientes pasos deben de ser realizados en los 5 minutos siguientes a la conexión del horno a toma eléctrica a través de los ajustes.

1. Mantener pulsado el "reloj" **a** durante aproximadamente 4 segundos. En el display se muestra el primer ajuste básico, por ejemplo, "c1 1".
2. Pulsar varias veces el "reloj" **a** hasta llegar al ajuste "c d 0" **Modo Demo desactivado**.
3. Modificar el ajuste a "c d 1" **Modo demo activado** a través del control deslizante **b**.

4. Para guardar los cambios, mantener pulsado el "reloj" **a** aproximadamente durante 4 segundos.
5. En el display aparece una "d" y dos puntos parpadeando.

▶ Desactivar:

1. Seguir los mismos pasos que para la activación del activar el Modo Demo.
2. Sin embargo, cuando lleguemos al ajuste "c d 1" **Modo demo activado**, ajustar el valor de "1" a "0" con el control Deslizante **b** para desactivarlo.
3. Mantener pulsado el "reloj" **a** aproximadamente durante 4 segundos para guardar el ajuste.

Hornos pirolíticos de 60 cm con control Comfort



El sensor del reloj permite recorrer todos los ajustes básicos

Los sensores "+" y "-" permiten modificar los ajustes básicos

Modelos: 3HA5748B2, 3HA5748N2, 3HA4741X2 y 3HB4841X2

▶ Activar:

Los siguientes pasos deben de ser realizados en los 5 minutos siguientes a la conexión del horno a toma eléctrica a través de los ajustes.

1. Mantener pulsado el "reloj" **a** durante aproximadamente 4 segundos. En el display se muestra el primer ajuste básico, por ejemplo, "c1 1".
2. Pulsar varias veces el "reloj" **a** hasta llegar al ajuste "c b 0" **Modo Demo desactivado**.
3. Modificar el ajuste a "c b 1" **Modo demo activado** presionando los sensores "+" y "-" **b**.

4. Para guardar los cambios, mantener pulsado el "reloj" **a** aproximadamente durante 4 segundos.
5. En el display aparecen dos puntos parpadeando.

▶ Desactivar:

1. Seguir los mismos pasos que para la activación del Modo Demo.
2. Sin embargo, cuando lleguemos al ajuste "c b 1" **Modo demo activado**, ajustar el valor de "1" a "0" con los sensores "+" y "-" **b** para desactivarlo.
3. Mantener pulsado el "reloj" **a** aproximadamente durante 4 segundos para guardar el ajuste.

Hornos pirolíticos de 60 cm con control Táctil



El sensor del reloj permite recorrer todos los ajustes básicos

Los sensores "+" y "-" permiten modificar los ajustes básicos

El Modo Demo solo puede ser activado o desactivado en los 5 minutos siguientes a la conexión del horno a la red. Tras ello, el Modo Demo queda oculto en los ajustes.

Modelos: 3HB4821G2 y 3HB4821X2

▶ Activar:

1. Mantener pulsado el "reloj" **a** durante aproximadamente 4 segundos. En el display se muestra el primer ajuste básico, por ejemplo, "c1 1".
2. Pulsar varias veces el "reloj" **a** hasta llegar al ajuste "c c 0" **Modo Demo desactivado**.
3. Modificar el ajuste a "c c 1" **Modo demo activado** presionando los sensores "+" y "-" **b**.
4. Para guardar los cambios, mantener pulsado el "reloj" **a** aproximadamente durante 4 segundos.
5. En el display parpadearán los ":" de la hora.

▶ Desactivar:

1. Seguir los mismos pasos que para la activación del activar el Modo Demo.
2. Sin embargo, cuando lleguemos al ajuste "c c 1" **Modo demo activado**, ajustar el valor de "1" a "0" con los sensores "+" y "-" **b** para desactivarlo.
3. Mantener pulsado el "reloj" **a** a aproximadamente durante 4 segundos para guardar el ajuste.
4. Habrán dejado de parpadear los ":" de la hora.

Hornos compactos Serie Cristal con microondas



Los sensores del control Deslizante permiten modificar los ajustes básicos

El sensor del reloj permite recorrer todos los ajustes básicos

Modelos: 3CW5179B2 y 3CW5179N2

▶ Activar:

El Modo Demo solo puede ser activado o desactivado en los 5 minutos siguientes a la conexión del horno a la red. Tras ello, el Modo Demo queda oculto en los ajustes.

1. Presionar el sensor del "reloj" **a** durante unos segundos. En el display se mostrará el primer ajuste básico.
2. Presionar repetidamente el sensor del "reloj" **a** hasta encontrar el código **c07 Modo Demo** en el display.
3. Ahora, ajustar el valor de "0" (Modo Demo desactivado) a "1" (Modo Demo activado) con el control Deslizante **b**.
4. Para guardar el ajuste, presionar el sensor del "reloj" **a** durante algunos segundos.

▶ Desactivar:

1. Repetir los 2 primeros pasos que hemos realizado al activar el Modo Demo. Sin embargo, cuando aparezca en el display el **c07 Modo Demo**, por favor ajustar el valor de "1" a "0" **b** con el control Deslizante y presionar durante unos segundos el sensor del reloj para guardar el ajuste.

Microondas con control Deslizante

▶ Activar:

1. Mantener pulsadas las teclas "Start" **a** y "Stop" **b** durante unos segundos. En el display se muestra el primer ajuste básico "1".
2. Seleccionar el valor "2" Modo Demo a través del control deslizante.
3. Pulsar **a** para seleccionarlo. En la pantalla parpadea el valor actual "dE 0" Modo Demo desactivado.
4. Modificar el valor a "dE 1" Modo Demo activado a través del control deslizante.
5. Pulsar **a** para aplicar el ajuste seleccionado.
6. Finalmente, pulsar **b** para guardar los cambios.



Modelos: 3CG5175B2, 3CG5175N2, 3CG5172A2, 3CG5172B2, 3CG5172N2 y 3CG4172X2

▶ Desactivar:

1. Mantener pulsadas las teclas "Start" **a** y "Stop" **b** durante unos segundos. En el display se muestra el primer ajuste básico.
2. Seleccionar el valor "2" Modo Demo a través del control deslizante.
3. Pulsar **a** para seleccionarlo. En la pantalla parpadea el valor actual "dE 1" Modo Demo activado.
4. Modificar el valor a "dE 0" Modo Demo desactivado a través del control deslizante.
5. Pulsar **a** para aplicar el ajuste seleccionado.
6. Finalmente, pulsar **b** para guardar los cambios.

Microondas con mando giratorio

▶ Activar:

1. Mantener pulsadas las teclas "Start" **a** y "Stop" **b** durante unos segundos. En el display se muestra "1" para el primer ajuste básico.
2. Cambiar al ajuste básico "2" girando el mando giratorio.
3. Pulsar **a** para modificar el valor. En el display se ilumina el ajuste seleccionado.
4. Modificar el valor a "ON" girando el mando giratorio.
5. Pulsa **a** para aceptar el cambio.
6. Pulsar **b** para guardar los cambios y salir del menú de ajustes.
7. Mientras el Modo Demo esté activado, aparecerá una "M" en el display del microondas.



Modelos: 3CG6142X3, 3CG6142B3 y 3CG5142X3

▶ Desactivar:

1. Mantener pulsadas las teclas "Start" **a** y "Stop" **b** durante unos segundos. En el display se muestra "1" para el primer ajuste básico.
2. Cambiar al ajuste básico "2" girando el mando giratorio.
3. Pulsar **a** para modificar el valor. En el display se ilumina el ajuste seleccionado.
4. Modificar el valor a "OFF" girando el mando giratorio.
5. Pulsar **a** para aceptar el cambio.
6. Pulsar **b** para guardar los cambios y salir del menú de ajustes.

Placas de inducción con control Plus

▶ Activar:

1. Conectar la placa a la toma eléctrica y, antes de que pasen 3 minutos, mantener pulsado el botón **a** durante 4 segundos.
2. Pulsar **a** para acceder a los ajustes básicos, se mostrarán c1 y 0.
3. Pulsar **a** hasta llegar a la opción C8.
4. Seleccionar 1=activado con los selectores de nivel de potencia.
5. Cuando se ha seleccionado el Modo Demo, en el display aparece "dE" durante 5 segundos. Pasado este tiempo, aparecerá cada minuto durante 5 segundos.
6. Pulsar **a** durante 4 segundos para guardar los ajustes.

▶ Desactivar:

1. Conectar la placa a la toma eléctrica y, antes de que pasen 3 minutos, mantener pulsado el botón **a** durante 4 segundos.
2. Pulsar **a** para acceder a los ajustes básicos, se mostrarán c1 y 0.
3. Pulsar **a** hasta llegar a la opción C8.
4. Seleccionar 0=desactivado con los selectores de nivel de potencia.
5. Pulsar **a** durante 4 segundos para guardar los ajustes.

Si durante los tres primeros minutos, desde la conexión de la placa a la toma eléctrica, se toca alguna función del control de la placa, el Modo Demo se desactivará automáticamente.

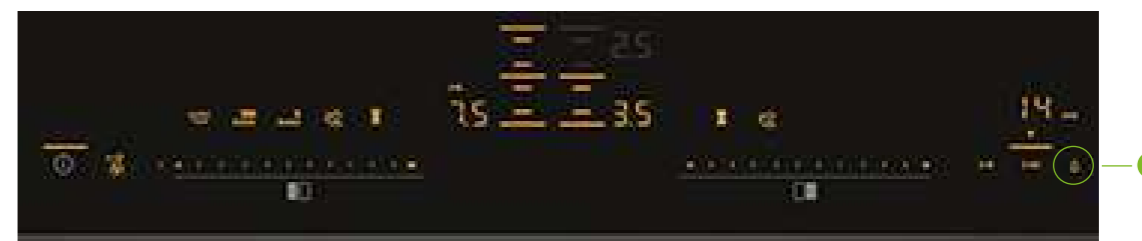

Modelos: 3EB999LV, 3EB980AV, 3EB977LV y 3EB960AV

Campanas con control Táctil con display

▶ Activar:

1. Apagar la campana **a**.
2. Apagar la luz de la campana **b**.
3. Pulsar simultáneamente el botón de encendido **a** y el botón de iluminación **b** durante más de 3 segundos.

Si el Modo Demo está activado, la luz de la campana se encenderá tan pronto como ésta se conecte a la red.

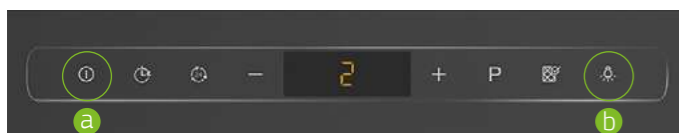

▶ Desactivar:

1. Apagar la campana **a**.
2. Encender la luz de la campana **b**.
3. Pulsar simultáneamente el botón de encendido **a** y el botón de iluminación **b** durante más de 3 segundos.

Modelos:

- Campanas decorativas isla, diseño rectangular: 3BI998HNC y 3BI998GX.
- Campanas decorativas pared, diseño rectangular: 3BC998HNC, 3BC998HBC, 3BC998HX y 3BC978HX.

Campanas con control electrónico iluminado

▶ Activar:

1. Apagar la campana **a**.
2. Apagar la luz de la campana **b**.
3. Pulsar simultáneamente el botón de encendido **a** y el botón de iluminación **b** durante más de 3 segundos.

Si el Modo Demo está activado, la luz de la campana se encenderá tan pronto como ésta se conecte a la red.



▶ Desactivar:

1. Apagar la campana **a**.
2. Encender la luz de la campana **b**.
3. Pulsar simultáneamente el botón de encendido **a** y el botón de iluminación **b** durante más de 3 segundos.

Modelos:

- Campanas decorativas pared, diseño rectangular: 3BC097EX, 3BC077EX, 3BC067EX.
- Campanas decorativas pared, diseño piramidal: 3BC697EX, 3BC677EX.

Campanas con control Táctil

▶ Activar:

1. Apagar la campana **a**.
2. Apagar la luz de la campana **b**.
3. Pulsar simultáneamente el botón de encendido **a** y el botón de iluminación **b** durante más de 3 segundos.

Si el Modo Demo está activado, la luz de la campana se encenderá tan pronto como ésta se conecte a la red.

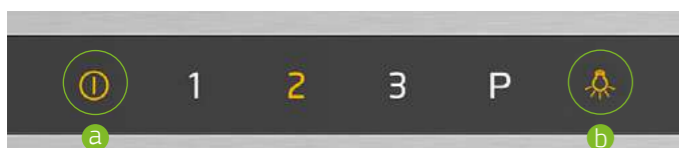

▶ Desactivar:

1. Apagar la campana **a**.
2. Encender la luz de la campana **b**.
3. Pulsar simultáneamente el botón de encendido **a** y el botón de iluminación **b** durante más de 3 segundos.

Modelos:

- Campana decorativa isla, diseño rectangular: 3BI997GX.
- Campanas decorativas pared, diseño inclinado: 3BC598GN, 3BC598GB, 3BC598ANC, 3BC587GN, 3BC587GB, 3BC587GG, 3BC567GN, 3BC567GB, 3BC586GN y 3BC566GN.
- Campanas decorativas pared, diseño rectangular: 3BC997GX, 3BC977GX y 3BC967GX.

Extractores de techo



Modelos: 3BE297RW, 3BE296ABC, 3BE296HW.

Si el Modo Demo está activado, la luz de la campana se encenderá tan pronto como ésta se conecte a la red.

▶ Activar:

1. Apagar la campana **a**.
2. Apagar la luz de la campana **b**.
3. Pulsar simultáneamente el botón de encendido **a** y el botón de iluminación **b** durante más de 3 segundos.

▶ Desactivar:

1. Apagar la campana **a**.
2. Encender la luz de la campana **b**.
3. Pulsar simultáneamente el botón de encendido **a** y el botón de iluminación **b** durante más de 3 segundos.

Novedades y sustituciones Balay abril 2024

	Modelo nuevo	Modelo sustituido	Desaparece
Lavado			
Lavadoras libre instalación	3TS496XDS	3TS496XD	
	3TS395BDS	3TS395BD	
			3TS490XD
			3TS390BD
	3TS495XS	3TS495X	
	3TS395BS	3TS395B	
			3TS490X
	3TS284X		
	3TS285B		
	3TS282X	3TS984XE	
	3TS282B	3TS976BE	
	3TS995XP	3TS995XT	
	3TS995BP	3TS996BT	
			3TS993XT
	3TS993BP	3TS993BT	
		3TS973X	
3TS273BA	3TS974B		
		3TS270B	
Lavadora-secadora libre inst.	3TW9105BD	3TW9104B	
Lavavajillas			
Lavavajillas libre instalación			3VS6062IA
			3VS6062BA
Frío			
Combinados NoFrost ExtraFresh	3KFA864XI		
			3KFD766XI
			3KFD766WI
	3KFD763XE		
	3KFD763WE		
			3KFE766XE
			3KFE766WE
	3KFB664XE		

	Modelo nuevo	Modelo sustituido	Desaparece
Hornos y compactos			
Hornos			3HA5888A6
			3HB5888A6
			3HB584CA2
			3HA5748A2
			3HA5178B6
		3HB413CB2	
Hornos compactos			3CW5179A2
			3CB5878A6
			3CB5151A2
Microondas			
Microondas integrable			3CG5175A2
Placas			
Placas con extractor integrado	3EBC983ER		
	3EBC963ER	3EBC961ER	
			3EB969AU
Campanas			
Campanas isla			3BI998HBC
			3BI998HGC
Campanas decorativas pared			3BC497GN
			3BC497GB
			3BC497GG
			3BC598GG
			3BC567GG
			3BC998AXD
		3BC998HGC	



Síguenos para recibir consejos de amigo:



[balay.es](https://www.balay.es) • 976 305 712

Tengo un amigo en  **Balay**

