

Stvořeno pro život



BOSCH

Vestavné spotřebiče

Přehled sortimentu 2024



4 Vestavné trouby a kompaktní spotřebiče Serie I 8

- 4 Úvod
- 14 Vestavné trouby Serie I 8
- 21 Kompaktní spotřebiče Serie I 8
- 25 Mikrovlnné trouby Serie I 8
- 26 Vestavné kávovary Serie I 8
- 27 Zásuvky



26 Vestavné trouby Serie I 6 a Serie I 4

- 26 Vestavné trouby Serie I 6 a Serie I 4
- 34 Mikrovlnné trouby Serie I 6 a Serie I 4
- 36 Funkce a výbava
- 39 Zvláštní příslušenství

42 Varné desky

- 42 Úvod
- 49 Indukční varné desky s odsáváním
- 56 Indukční varné desky
- 61 Elektrické varné desky
- 65 Plynové varné desky
- 69 Funkce a výbava
- 72 Zvláštní příslušenství



74 Odsavače par

- 74 Úvod
- 83 Nakloněné odsavače par
- 90 Nástěnné odsavače par
- 92 Ostrůvkový odsavač par
- 93 Stropní odsavače par
- 94 Vestavné designové odsavače par
- 95 Ploché výsuvné odsavače par
- 97 Vestavné odsavače par
- 98 Funkce a výbava
- 100 Zvláštní příslušenství

106 Chlazení a mrazení

- 106 Úvod
- 113 Funkce a výbava
- 114 Vestavné chladničky s mrazákem
- 118 Vestavné chladničky



120 Myčky nádobí

- 120 Úvod
- 122 Funkce a výbava
- 134 Plně vestavné myčky nádobí, 60 cm
- 152 Vario panty
- 154 Vestavné myčky nádobí, 60 cm
- 162 Podstavné myčky nádobí, 60 cm
- 166 Plně vestavné myčky nádobí, 45 cm
- 169 Vestavné myčky nádobí, 45 cm
- 172 Zvláštní příslušenství

174 Péče o prádlo

- 175 Pračka a pračka se sušičkou, plně integrované

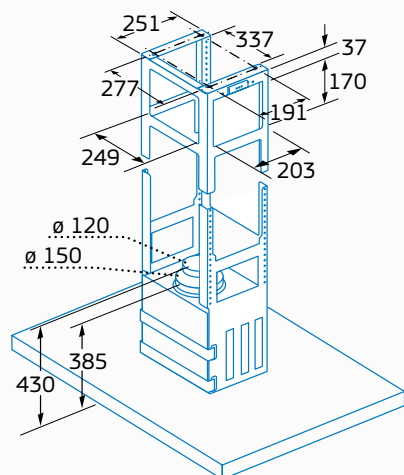

176 Nákrsky

- 176 Technické nákresy



Dokonalost nebyla nikdy tak snadná.

Představujeme novou kuchyňskou posilu

Zdravý životní styl je stále důležitější. Proto je dobré mít kuchyň, která pomáhá vařit zdravě. Ať už dáváme přednost vaření v páře, pečení nebo zapékání, nové vestavné trouby Bosch Serie I 8 zvládají všechny kulinářské dovednosti. Standardní i kompaktní trouby, vestavné kávovary, ohřevné zásuvky a vestavné mikrovlnné trouby nebo kombinace – to vše v dokonale ladícím designu. Veškerou potřebnou podporu nabízejí nejrůznější funkce: např. Steam Plus, Air Fry, PerfectBake Plus, PerfectRoast Plus, Oven Assistant nebo umělá inteligence v aplikaci Home Connect. Pro dokonalost toho, co neseme na stůl a pro naše pohodlí.



Dokonalost nebyla nikdy tak snadná.

Pravé kuchyňské umění

Elegantní design, který se dokonale začlení do prostředí kuchyně. Čisté linky a vygravírovaný digitální ovládací prstenec ve skle – tím se vyznačuje celá řada nových vestavných trub Serie I 8.



TFT Touch Display

Inovativní ovládací panel vám vaření ještě více usnadní. Všechna nastavení trouby lze snadno provést lehkým otočením digitálního ovládacího prstence. Dotykový displej s vysokým rozlišením zajišťuje vysokou úroveň komfortu ovládání: jasné, popisné obrázky a informační texty vás krok za krokem provedou možnostmi nastavení. Všechny funkce trouby tak máte vždy na očích a pod dokonalou kontrolou. Intuitivní dotykový displej je k dispozici ve 3 různých velikostech: TFT Touch Display Pro, TFT Touch Display Plus a TFT Touch Display.



Digitální ovládací prstenec

Nový digitální ovládací prstenec je vybroušen do skleněného panelu a umožňuje prolnutí digitálního světa s intuitivním. Vytváří tak velmi výjimečný zážitek z nastavení. Skleněné plochy jsou vyvedeny v černé barvě a decentní rukojeť z nerezové oceli elegantně zapadá do celkového harmonického obrazu kuchyňského prostoru.



PerfectBake Plus

Pečení nebylo ještě nikdy tak jednoduché! Vyberte pokrm, například „koláč ve formě“ nebo „muffiny“, stiskněte tlačítko Start a o zbytek se postará trouba. A to nejlepší nakonec: díky umělé inteligenci a čidlu Baking Sensor, které měří vlhkost uvnitř trouby, zjistíme, kolik minut zbývá do chvíle, kdy bude pokrm připraven k servírování.



PerfectRoast Plus

V případě pečení hovězího nebo celých ryb a kuřat záleží hlavně na načasování. S teplotní sondou PerfectRoast Plus již odpadá odhadování, kdy bude pokrm propečený dle vašich představ. Pro skvělé načasování umí trouba díky umělé inteligenci dokonce sdělit, kdy je pokrm možné servírovat



Funkce Assist

Nejste si jisti, jaký druh ohřevu zvolit? Funkce Assist vám pomůže. Stačí na ovládacím panelu vybrat pokrm, který chcete připravit, a trouba se postará o zbytek. Ideální druh ohřevu i teplota a doba přípravy se nastaví automaticky. Perfektní výsledek na stisknutí tlačítka.



Funkce Air Fry

Ke smažení pomocí horkého vzduchu je pro chutnost a křupavost pokrmu potřeba méně tuku než při smažení ve fritéze. Právě proto je horkovzdušné smažení skvělý způsob, jak zdravě vařit doma. Kromě toho nám tu nezabírá místo žádné další zařízení, kuchyně zůstává čistá a není cítit po smaženém jídle. Tak proč si nevyrobit vlastní bramborové lupínky nebo hranolky z čerstvé zeleniny? Stačí dát na plech Air Fry & Grill tenké plátky brambor nebo jiné zeleniny, přidat trochu oleje, zvolit funkci Air Fry a za chvíli už máme co chroupat u televize. A ještě jeden tip: plech Air Fry & Grill můžeme použít i k přípravě grilovaných pokrmů.

Dokonalost nebyla nikdy tak snadná.

Ta nejlepší ingredience pro perfektní výsledky vaření? Pára

Co může být krásnějšího než vůně čerstvě upečeného chleba s dokonalou kůrkou, pod níž nás čeká nadýchaná střídka? Nebo bezvadná nedělní pečinka, uvnitř šťavnatá a svrchu křupavá? Při použití funkcí trub Bosch pro vaření v páře je to snadné.



Přídavná pára

Funkce přídavné páry se 3 úrovněmi intenzity zajišťuje přesné nastavení páry, optimální strukturu pokrmu díky dávkování množství páry v přesně stanoveném čase. Funkci přídavné páry lze kombinovat s horkým vzduchem 4D, horním/spodním ohřevem, konvečním grilováním a udržováním tepla. Stačí naplnit nádržku na vodu za ovládacím displejem – trouba se postará o zbytek.

Plná pára

Největší výhodou kombinované parní trouby jsou tři možnosti využití: pouze pečení, pouze vaření v páře anebo příprava pokrmů v kombinaci páry a klasického ohřevu, kdy se pokrmům nepřetržitě dodává vlhkost v podobě vodní páry.

Steam Function Plus

S novou funkcí Steam Function Plus připravíte svůj pokrm na páře při teplotě až 120 °C. Jídlo je tak hotové rychleji a zachová si ještě více vitamínů a živin. Tak například zelené fazolky a mrkev – ty jsou hotové dokonce až o 50 % rychleji! Při vaření brokolice v páře s funkcí Steam Function Plus se zachová až o 54 % více živin, při vaření brambor v páře se pak zachová až o 25 % více vitamínu C!





Steam Boost

Doma upečený chléb chutná nejlépe. A přidá-li se během pečení do trouby co největší množství páry během velmi krátké doby, daří se to všechno ještě lépe. Stačí aktivovat funkci Steam Boost. Jakmile je pára připravena, může se do trouby dávkovat podle potřeby – chléb tak bude křupavý na povrchu a krásně nadýchaný uvnitř.

Svět receptů

Díky plnohodnotnému přístupu k celému světu zajímavých receptů přenesete Home Connect ideální nastavení vybraného receptu přímo do trouby. Stačí si pomoci mobilního zařízení vybrat požadovaný pokrm z rozsáhlé sbírky receptů v aplikaci Home Connect a trouba automaticky nastaví ideální druh ohřevu, teplotu a dobu přípravy. Pro využívání funkce stačí připojit troubu k zaregistrovanému účtu aplikace Home Connect.

Dokonalost nebyla nikdy tak snadná.

Z každého jídla se stává požitek. A z každého místa kuchyně.

Aplikace Home Connect.

Pro využití možností spotřebiče naplno stačí troubu připojit k zaregistrovanému účtu v aplikaci Home Connect (www.home-connect.com) a lze ho ovládat odkudkoli, kdykoli a jakkoli. Kuchař má hned po ruce zajímavé nabídky od našich čtených partnerů v ekosystému, může spouštět a zastavovat jednotlivé funkce, měnit nastavení a spravovat své oblíbené položky – a nemusí přitom být vůbec v kuchyni. Mezi aplikací a troubou dochází k synchronizaci nastavení.



Ovládání na dálku

„Neběží nám doma náhodou trouba?“ Otázka, která je noční můrou každého kuchaře. Klid mu nyní do duše konečně vnese funkce Home Connect Remote Control. Pomocí mobilního zařízení si prostřednictvím aplikace jednoduše zkontroluje stav trouby a pohodlně si ji může ovládat a sledovat na dálku. Díky tomu se nyní s naprostou jistotou může vydat z domu ven a vědět, že je vše zcela v pořádku.

Oven Assistant

Pokud nemáme jistotu, který program je pro který pokrm vhodný, můžeme se zeptat asistenta. Přes aplikaci Home Connect nebo pomocí hlasového ovládání Amazon Alexa sdělíme, jaký pokrm chceme připravit a trouba sama navrhne vhodná nastavení nebo programy a přepne přímo na příslušný výběr. A to už je tedy opravdu pohodlí nade vše. Pro využívání funkce Oven Assistant stačí připojit troubu k zaregistrovanému účtu aplikace Home Connect



Plně výsuvné pojezdy Clip RailsPlus

Jsou výsuvné pojezdy umístěny úplně dole, ale potřebujeme použít gril? Teleskopické výsuvy jsou obvykle nainstalovány pevně na jedné konkrétní úrovni. To ale není případ nových trub Serie I 8. Díky plně výsuvným pojezdům Clip RailsPlus si lze zvolit libovolnou úroveň pečení. Výsuv lze snadno upnout na požadovanou úroveň. Díky speciální povrchové úpravě je výsuvný systém odolný proti pyrolýze a vhodný pro provoz s párou (lze zakoupit jako zvláštní příslušenství).



Pyrolytické samočištění

Ruční čištění trouby je namáhavé a náročné. Díky našim troubám s pyrolytickým čištěním je to jiné. Stačí funkci zvolit, stisknout tlačítko „Start“ a trouba se v závislosti na stupni znečištění zahřeje až na 480 °C a spálí nečistoty – bez použití chemikálií. Jakmile pak vychladne, stačí jednoduše setřít zbytky popela.



Eco Clean Direct

Funkce Eco Clean Direct zbaví kuchaře námahy s čištěním trouby. Speciální povrch z mikrojemných keramických kuliček na stěnách trouby šetrně rozkládá mastnoty během tepelné úpravy jídla. Pro optimální čištění stačí čas od času aktivovat regenerační cyklus.



Cleaning Assistance

Je trouba lehce znečištěná a potřebuje rychle vyčistit? Díky funkci Cleaning Assistance stačí na dno trouby nalít přibližně 400 ml vody s kapkou tekutého čisticího prostředku a zvolit příslušný program. Ekologicky šetrný čisticí systém změkčuje připečené nečistoty a údržba dvířek usnadňuje jejich následné setření.



Snadno čistitelná dvířka

Čištění dvířek většiny trub Bosch je velmi snadné a časově nenáročné. Kryt je často přišroubován k samotným dvířkům trouby, ale u vybraných modelů lze pravou a levou stranu snadno uvolnit stisknutím prstu, vyndat sklo a vyčistit ho a s námahou se šrouby je tak definitivně konec.

Dokonalost nebyla nikdy tak snadná.

Někdy naše nejlepší nápady skončí v šuplíku

Naše multifunkční ohřevné zásuvky Serie I 8 umí ale mnohem víc, než jen udržovat teplotu jídla a talířů. Jsou také ideální pro pomalou přípravu masa, rozmrazování zmrazených potravin, rozpouštění čokolády, sušení ovoce nebo kynutí těsta. A pokud je v kuchyni potřeba více úložného prostoru, doporučujeme naše praktické a mimořádně prostorné zásuvky na příslušenství Serie I 8. Jsou ideální pro ukládání plechů na pečení a kuchyňského náčiní, které musí být vždy po ruce.



Multifunkční ohřevné zásuvky Serie I 8

Naše multifunkční ohřevné zásuvky Serie I 8 lze instalovat buď samostatně, nebo v kombinaci s našimi troubami a kompaktními troubami Serie I 8 a také s našimi vestavnými automatickými kávovary Serie I 8. Naše praktická technologie Push & Pull zajišťuje, že je lze vždy snadno otevřít, i když máme obě ruce plné. A dobrá zpráva pro ty, kdo rádi udržují jídlo a nádobí teplé: naše ohřevné zásuvky Serie I 8 jsou k dispozici ve dvou různých výškách.



Zásuvky na příslušenství Serie I 8

Naše zásuvky na příslušenství Serie I 8 lze také kombinovat s troubami Serie I 8, kompaktními troubami a vestavnými kávovary. Jejich prostorný vnitřek poskytuje spoustu místa na kuchyňské náčiní, ať už jsou to plechy na pečení, nádobí, kuchařky s recepty nebo kuchyňské utěrky. Vše potřebné k vaření je tak vždy dobře viditelné a snadno dostupné.



Aplikace Home Connect a ohřevné zásuvky

Ještě nejste doma, ale potřebujete už předehřát talíře? Multifunkční ohřevací zásuvku s Wi-Fi lze jednoduše ovládat prostřednictvím aplikace Home Connect: sledovat stav zapnutí nebo vypnutí programu tepelné úpravy, nastavit časovač vypnutí zásuvky a přizpůsobit si oblíbená nastavení, když jsme mimo domov. Na výběr jsou i další programy tepelné úpravy – např. rozmrazování nebo příprava steaků. Zkrátka příprava jídel zcela podle vlastních představ. Pro využívání této funkce stačí připojit ohřevací zásuvku k zaregistrovanému účtu aplikace Home Connect.

Pomalou, ale jistě

Milovníci pomalé tepelné úpravy jídel k tomu mohou použít ohřevnou zásuvku, která kousky smaženého a křehkého masa, drůbeže nebo zeleniny připraví zvolna a šetrně. Teplo přichází shora i zdola a udržuje se na nízkých hodnotách. Požadovanou teplotu lze nastavit přímo nebo zvolit program „pomalé vaření“. Stačí si to vyzkoušet!

Předehřívání talířů

Máme-li raději horké jídlo, stačí si nechat předehřát talíř a pokrm pak zůstane déle horký. Příslušný druh ohřevu najdeme na spotřebiči nebo v aplikaci Home Connect. Je ale možné zvolit si i teplotní rozmezí od 30 do 80 °C podle toho, jak se nám to líbí. Nu a talíře jsou předehřáté dřív, než se nadějeme.

Dokonalost nebyla nikdy tak snadná.

Oblíbená kavárna k dispozici non-stop přímo v kuchyni.

Espresso, cappuccino nebo latte macchiato? S vestavěným kávovarem Serie I 8 si osazenstvo domácnosti i jeho hosté mohou dopřát jakýkoli nápoj pouhým stisknutím tlačítka. Technologie značky Bosch zaručuje plné aroma a dokonalou pěnu – pro stejně lahodnou kávu, jakou podávají v naší oblíbené kavárně.



Aroma Select

Chuť espressa přesně tak, jak ji máme rádi. Díky funkci Aroma Select si lze nastavit sílu kávy podle osobních preferencí. Stačí si vybrat ze tří různých profilů vůně: jemná, vyvážená nebo výrazná. Všechny mají jedno společné: vždy chutnají skvěle.



Coffee World

Španělské café cortado nebo italské ristretto? Díky funkci Coffee World si snadno připravíme světové kávové speciality – pouhým stisknutím tlačítka. V aplikaci Home Connect máme na výběr až 20 variant kávy z 8 různých zemí: stačí si jednoduše vybrat z různých kávových specialit, zvolit požadovaný druh kávy a nechat kávovar Bosch, aby se postaral o zbytek. Cesta za objevováním širokého světa lahodné kávy v pohodlí domova.



CONNECTED BY
Home Connect



AutoMilk Clean

Každodenní nepříjemnosti v podobě čištění systému na mléko je konec. Funkce AutoMilk Clean čistí systém automaticky párou a udržuje jeho čistotu a hygienu. Úspora každodenní námahy díky důkladnému čištění systému po každém nápoji.

Kombinované trouby s mikrovlnami

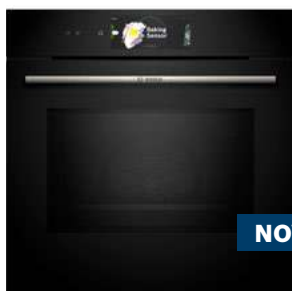

NOVINKA



NOVINKA



NOVINKA

Cena: 66 090 Kč*

Cena: 58 790 Kč*

Cena: 52 490 Kč*

Serie | 8
HMG778NB1 černáSerie | 8
HMG7764B1 černáSerie | 8
HMG7361B1 černá

Typ pečicí trouby a druh ohřevu

- pečicí trouba s mikrovlnami s 22 druhů ohřevu: 4D horký vzduch, horní/spodní ohřev, gril s cirkulací vzduchu, velkoplošný gril, maloplošný gril, stupeň pro pizzu, spodní ohřev, intenzivní ohřev, pomalé vaření, rozmrazování, předehřívání, sušení, udržování teploty, horký vzduch jemný, horní/spodní ohřev jemný, mikrovlnný ohřev, 4D horký vzduch + mikrovlny, horní/spodní ohřev + mikrovlny, velkoplošný gril, maloplošný gril, gril s cirkulací vzduchu + mikrovlny
- max. výkon: 800 W; 5 nastavení výkonu mikrovln (90 W, 180 W, 360 W, 600 W, boost) s invertorovou technologií
- inteligentní invertorová technologie: maximální výkon je regulován až na 600 W při delším provozu
- rozsah teploty: 30–300 °C
- vnitřní objem: 67 l

- pečicí trouba s mikrovlnami s 20 druhů ohřevu: 4D horký vzduch, horní/spodní ohřev, gril s cirkulací vzduchu, velkoplošný gril, maloplošný gril, stupeň pro pizzu, spodní ohřev, pomalé vaření, rozmrazování, předehřívání, udržování teploty, horký vzduch jemný, horní/spodní ohřev jemný, mikrovlnný ohřev, 4D horký vzduch + mikrovlny, horní/spodní ohřev + mikrovlny, velkoplošný gril, maloplošný gril, gril s cirkulací vzduchu + mikrovlny
- max. výkon: 800 W; 5 nastavení výkonu mikrovln (90 W, 180 W, 360 W, 600 W, boost) s invertorovou technologií
- inteligentní invertorová technologie: maximální výkon je regulován až na 600 W při delším provozu
- rozsah teploty: 30–300 °C
- vnitřní objem: 67 l

- pečicí trouba s mikrovlnami s 20 druhů ohřevu: 4D horký vzduch, horní/spodní ohřev, gril s cirkulací vzduchu, velkoplošný gril, maloplošný gril, stupeň pro pizzu, spodní ohřev, pomalé vaření, rozmrazování, předehřívání, udržování teploty, horký vzduch jemný, horní/spodní ohřev jemný, mikrovlnný ohřev, 4D horký vzduch + mikrovlny, horní/spodní ohřev + mikrovlny, velkoplošný gril, maloplošný gril, gril s cirkulací vzduchu + mikrovlny
- max. výkon: 800 W; 5 nastavení výkonu mikrovln (90 W, 180 W, 360 W, 600 W, boost) s invertorovou technologií
- inteligentní invertorová technologie: maximální výkon je regulován až na 600 W při delším provozu
- rozsah teploty: 30–300 °C
- vnitřní objem: 67 l

Design

- ovládání TouchControl
- digitální ovládací prsteneček

- ovládání TouchControl
- digitální ovládací prsteneček

- ovládání TouchControl
- digitální ovládací prsteneček

Čištění

- pyrolyza – automatické čištění
- Cleaning Assistance – hydrolytické čištění

- pyrolyza – automatické čištění
- Cleaning Assistance – hydrolytické čištění

- EcoClean katalytické čištění: zadní stěna
- Cleaning Assistance – hydrolytické čištění

Komfort

- Oven Assistant s hlasovým ovládáním
- **TFT Touch Display Pro**
- SoftMove – tlumené otevírání a zavírání dveří
- pomocný systém: funkce Assist
- PerfectRoast Plus – teplotní sonda s předpokládaným zbývajícím časem
- PerfectBake Plus – pečicí senzor s předpokládaným zbývajícím časem
- funkce Air Fry
- Crisp Finish
- LED osvětlení, osvětlení trouby se separátním vypínáním

- Oven Assistant s hlasovým ovládáním
- **TFT Touch Display Plus**
- SoftMove – tlumené otevírání a zavírání dveří
- pomocný systém: funkce Assist
- PerfectRoast Plus – teplotní sonda s předpokládaným zbývajícím časem
- PerfectBake Plus – pečicí senzor s předpokládaným zbývajícím časem
- funkce Air Fry
- Crisp Finish
- LED osvětlení, osvětlení trouby se separátním vypínáním

- Oven Assistant s hlasovým ovládáním
- **TFT Touch Display Plus**
- SoftMove – tlumené otevírání a zavírání dveří
- pomocný systém: funkce Assist
- funkce Air Fry
- Crisp Finish
- LED osvětlení, osvětlení trouby se separátním vypínáním

Výsuvný systém

- závěsné rošty, 5 úrovní pečení
- jednonásobný standardní teleskopický výsuv, vhodný pro pyrolytické čištění

- závěsné rošty, 5 úrovní pečení

- závěsné rošty, 5 úrovní pečení

Bezpečnost a energetická náročnost

- nízká teplota dveří
- elektronický zámek dveří
- dětská pojistka
- bezpečnostní vypínání
- ukazatel zbytkového tepla
- spínač kontaktu dveří

- nízká teplota dveří
- elektronický zámek dveří
- dětská pojistka
- bezpečnostní vypínání
- ukazatel zbytkového tepla
- spínač kontaktu dveří

- nízká teplota dveří
- dětská pojistka
- bezpečnostní vypínání
- ukazatel zbytkového tepla
- spínač kontaktu dveří

Rozměry a technické informace (V x Š x H)

- délka přívodního kabelu: 120 cm
- napětí: 220–240 V
- celkový příkon elektro: 3,6 kW
- rozměry spotřebiče: 595 x 594 x 548 mm
- rozměry niky: 585–595 x 560–568 x 550 mm

- délka přívodního kabelu: 120 cm
- napětí: 220–240 V
- celkový příkon elektro: 3,6 kW
- rozměry spotřebiče: 595 x 594 x 548 mm
- rozměry niky: 585–595 x 560–568 x 550 mm

- délka přívodního kabelu: 120 cm
- napětí: 220–240 V
- celkový příkon elektro: 3,6 kW
- rozměry spotřebiče: 595 x 594 x 548 mm
- rozměry niky: 585–595 x 560–568 x 550 mm

Příslušenství

- rošt, smaltovaný plech, smaltovaný hluboký plech

- rošt, smaltovaný plech, smaltovaný hluboký plech

- rošt, smaltovaný plech, smaltovaný hluboký plech

Zvláštní příslušenství

Naleznete na straně 41

Naleznete na straně 41

Naleznete na straně 41

Kombinované parní trouby



Cena: 56 690 Kč*

Serie | 8
HSG7584B1 černá

Cena: 52 490 Kč*

Serie | 8
HSG7364B1 černá

Cena: 45 090 Kč*

Serie | 8
HSG7361W1 bílá

Typ pečení trouby a druh ohřevu	<ul style="list-style-type: none"> kombinovaná parní trouba s 23 druhy ohřevu: 4D horký vzduch, horní/spodní ohřev, gril s cirkulací vzduchu, velkoplošný gril, maloplošný gril, stupeň pro pizzu, spodní ohřev, intenzivní ohřev, pomalé vaření, předehřívání, sušení, udržování teploty, horký vzduch jemný, horní/spodní ohřev jemný, pára 100%, regenerační ohřev (ohřívání pokrmů nebo rozpečení pečiva z předešlého dne), kynutí těsta, rozmrazování, gril s cirkulací vzduchu + pára, ohřívání pokrmů + pára, 4D horký vzduch + pára, horní/spodní ohřev + pára rozsah teploty: 30–250 °C Steam Function Plus 120 °C vnitřní objem: 71 l 	<ul style="list-style-type: none"> kombinovaná parní trouba s 21 druhy ohřevu: 4D horký vzduch, horní/spodní ohřev, gril s cirkulací vzduchu, velkoplošný gril, maloplošný gril, stupeň pro pizzu, spodní ohřev, pomalé vaření, předehřívání, udržování teploty, horký vzduch jemný, horní/spodní ohřev jemný, pára 100%, regenerační ohřev (ohřívání pokrmů nebo rozpečení pečiva z předešlého dne), kynutí těsta, rozmrazování, gril s cirkulací vzduchu + pára, ohřívání pokrmů + pára, 4D horký vzduch + pára, horní/spodní ohřev + pára rozsah teploty: 30–250 °C Steam Function Plus 120 °C vnitřní objem: 71 l 	<ul style="list-style-type: none"> kombinovaná parní trouba s 21 druhy ohřevu: 4D horký vzduch, horní/spodní ohřev, gril s cirkulací vzduchu, velkoplošný gril, maloplošný gril, stupeň pro pizzu, spodní ohřev, pomalé vaření, předehřívání, udržování teploty, horký vzduch jemný, horní/spodní ohřev jemný, pára 100%, regenerační ohřev (ohřívání pokrmů nebo rozpečení pečiva z předešlého dne), kynutí těsta, rozmrazování, gril s cirkulací vzduchu + pára, ohřívání pokrmů + pára, 4D horký vzduch + pára, horní/spodní ohřev + pára rozsah teploty: 30–250 °C Steam Function Plus 120 °C vnitřní objem: 71 l
Design	<ul style="list-style-type: none"> ovládání TouchControl digitální ovládací prsteneč 	<ul style="list-style-type: none"> ovládání TouchControl digitální ovládací prsteneč 	<ul style="list-style-type: none"> ovládání TouchControl digitální ovládací prsteneč
Čištění	<ul style="list-style-type: none"> EcoClean katalytické čištění: strop, zadní stěna, boční stěny Cleaning Assistance – hydrolytické čištění EcoClean Direct – přídatný čistící program při silnějším znečištění 	<ul style="list-style-type: none"> EcoClean katalytické čištění: zadní stěna Cleaning Assistance – hydrolytické čištění 	<ul style="list-style-type: none"> EcoClean katalytické čištění: zadní stěna Cleaning Assistance – hydrolytické čištění
Komfort	<ul style="list-style-type: none"> Oven Assistant s hlasovým ovládáním TFT Touch Display Pro SoftMove – tlumené otevírání a zavírání dveří pomocný systém: funkce Assist PerfectRoast Plus – teplotní sonda s předpokládaným zbývajícím časem PerfectBake Plus – pečicí senzor s předpokládaným zbývajícím časem funkce Air Fry Steam Boost LED osvětlení, osvětlení trouby se separátním vypínáním ukazatel vyprázdnění zásobníku na vodu umístění parního generátoru mimo varný prostor 	<ul style="list-style-type: none"> Oven Assistant s hlasovým ovládáním TFT Touch Display Plus SoftMove – tlumené otevírání a zavírání dveří pomocný systém: funkce Assist PerfectRoast Plus – teplotní sonda s předpokládaným zbývajícím časem PerfectBake Plus – pečicí senzor s předpokládaným zbývajícím časem funkce Air Fry Steam Boost LED osvětlení, osvětlení trouby se separátním vypínáním ukazatel vyprázdnění zásobníku na vodu umístění parního generátoru mimo varný prostor 	<ul style="list-style-type: none"> Oven Assistant s hlasovým ovládáním TFT Touch Display Plus SoftMove – tlumené otevírání a zavírání dveří pomocný systém: funkce Assist funkce Air Fry Steam Boost LED osvětlení, osvětlení trouby se separátním vypínáním ukazatel vyprázdnění zásobníku na vodu umístění parního generátoru mimo varný prostor
Výsuvný systém	<ul style="list-style-type: none"> závěsné rošty, 5 úrovní pečení teleskopický výsuv VarioClip Rail plus jako zvláštní příslušenství 	<ul style="list-style-type: none"> závěsné rošty, 5 úrovní pečení teleskopický výsuv VarioClip Rail plus jako zvláštní příslušenství 	<ul style="list-style-type: none"> závěsné rošty, 5 úrovní pečení teleskopický výsuv VarioClip Rail plus jako zvláštní příslušenství
Bezpečnost a energetická náročnost	<ul style="list-style-type: none"> nízká teplota dveří dětská pojistka, bezpečnostní vypínání ukazatel zbytkového tepla, spínač kontaktu dveří 	<ul style="list-style-type: none"> nízká teplota dveří dětská pojistka, bezpečnostní vypínání ukazatel zbytkového tepla, spínač kontaktu dveří 	<ul style="list-style-type: none"> nízká teplota dveří bezpečnostní vypínání ukazatel zbytkového tepla, spínač kontaktu dveří
Rozměry a technické informace (V x Š x H)	<ul style="list-style-type: none"> délka přívodního kabelu: 120 cm napětí: 220–240 V celkový příkon elektro: 3,6 kW energetická třída (dle EU 65/2014): A⁺¹ spotřeba energie na cyklus při konvenčním ohřevu: 0,87 kWh spotřeba energie na cyklus v režimu recirkulace: 0,69 kWh rozměry spotřebiče: 595 x 594 x 548 mm rozměry niky: 585–595 x 560–568 x 550 mm 	<ul style="list-style-type: none"> délka přívodního kabelu: 120 cm napětí: 220–240 V celkový příkon elektro: 3,6 kW energetická třída (dle EU 65/2014): A⁺¹ spotřeba energie na cyklus při konvenčním ohřevu: 0,87 kWh spotřeba energie na cyklus v režimu recirkulace: 0,69 kWh rozměry spotřebiče: 595 x 594 x 548 mm rozměry niky: 585–595 x 560–568 x 550 mm 	<ul style="list-style-type: none"> délka přívodního kabelu: 120 cm napětí: 220–240 V celkový příkon elektro: 3,6 kW energetická třída (dle EU 65/2014): A⁺¹ spotřeba energie na cyklus při konvenčním ohřevu: 0,87 kWh spotřeba energie na cyklus v režimu recirkulace: 0,69 kWh rozměry spotřebiče: 595 x 594 x 548 mm rozměry niky: 585–595 x 560–568 x 550 mm
Příslušenství	<ul style="list-style-type: none"> rošt, smaltovaný plech, smaltovaný hluboký plech, děrovaná parní nádoba (velikost M), děrovaná parní nádoba (velikost XL), neděrovaná parní nádoba (velikost M) 	<ul style="list-style-type: none"> rošt, smaltovaný plech, smaltovaný hluboký plech, děrovaná parní nádoba (velikost M), děrovaná parní nádoba (velikost XL), neděrovaná parní nádoba (velikost M) 	<ul style="list-style-type: none"> rošt, smaltovaný plech, smaltovaný hluboký plech, děrovaná parní nádoba (velikost M), děrovaná parní nádoba (velikost XL), neděrovaná parní nádoba (velikost M)
Zvláštní příslušenství	Naleznete na straně 41	Naleznete na straně 41	Naleznete na straně 41

¹⁾ Na stupnici třídy energetické účinnosti od A+++ do D.

* Doporučená maloobchodní cena výrobce. Tato cena je pouze orientační, konečnou cenu produktu stanoví jednotliví prodejci.

Kombinovaná parní trouba



NOVINKA

Cena: 45 090 Kč*

Serie | 8
HSG7361B1 černá



Pečicí trouby s přídatnou párou



NOVINKA

Cena: 49 290 Kč*

Serie | 8
HRG7784B1 černá



NOVINKA

Cena: 41 990 Kč*

Serie | 8
HRG7761B1 černá



Typ pečicí trouby a druh ohřevu	<ul style="list-style-type: none"> kombinovaná parní trouba s 21 druhy ohřevu: 4D horký vzduch, horní/spodní ohřev, gril s cirkulací vzduchu, velkoplošný gril, maloplošný gril, stupeň pro pizzu, spodní ohřev, pomalé vaření, předehřívání, udržování teploty, horký vzduch jemný, horní/spodní ohřev jemný, pára 100%, regenerační ohřev (ohřívání pokrmů nebo rozpečení pečiva z předešlého dne), kynutí těsta, rozmrazování, gril s cirkulací vzduchu + pára, ohřívání pokrmů + pára, 4D horký vzduch + pára, horní/spodní ohřev + pára rozsah teploty: 30–250 °C Steam Function Plus 120 °C vnitřní objem: 71 l 	<ul style="list-style-type: none"> pečicí trouba s 22 druhy ohřevu: 4D horký vzduch, horní/spodní ohřev, gril s cirkulací vzduchu, velkoplošný gril, maloplošný gril, stupeň pro pizzu, spodní ohřev, intenzivní ohřev, pomalé vaření, rozmrazování, předehřívání, sušení, udržování teploty, horký vzduch jemný, horní/spodní ohřev jemný, regenerační ohřev (ohřívání pokrmů nebo rozpečení pečiva z předešlého dne), kynutí těsta, gril s cirkulací vzduchu + pára, ohřívání pokrmů + pára, 4D horký vzduch + pára, horní/spodní ohřev + pára rozsah teploty: 30–300 °C vnitřní objem: 71 l 	<ul style="list-style-type: none"> pečicí trouba s 20 druhy ohřevu: 4D horký vzduch, horní/spodní ohřev, gril s cirkulací vzduchu, velkoplošný gril, maloplošný gril, stupeň pro pizzu, spodní ohřev, pomalé vaření, rozmrazování, předehřívání, udržování teploty, horký vzduch jemný, horní/spodní ohřev jemný, regenerační ohřev (ohřívání pokrmů nebo rozpečení pečiva z předešlého dne), kynutí těsta, gril s cirkulací vzduchu + pára, ohřívání pokrmů + pára, 4D horký vzduch + pára, horní/spodní ohřev + pára rozsah teploty: 30–300 °C vnitřní objem: 71 l
Design	<ul style="list-style-type: none"> ovládání TouchControl digitální ovládací prsteneček 	<ul style="list-style-type: none"> ovládání TouchControl digitální ovládací prsteneček 	<ul style="list-style-type: none"> ovládání TouchControl digitální ovládací prsteneček
Čištění	<ul style="list-style-type: none"> EcoClean katalytické čištění: zadní stěna Cleaning Assistance – hydrolytické čištění 	<ul style="list-style-type: none"> pyrolyza – automatické čištění Cleaning Assistance – hydrolytické čištění 	<ul style="list-style-type: none"> pyrolyza – automatické čištění Cleaning Assistance – hydrolytické čištění
Komfort	<ul style="list-style-type: none"> Oven Assistant s hlasovým ovládáním TFT Touch Display Plus SoftMove – tlumené otevírání a zavírání dveří pomocný systém: funkce Assist funkce Air Fry Steam Boost LED osvětlení, osvětlení trouby se separátním vypínáním ukazatel vyprázdnění zásobníku na vodu umístění parního generátoru mimo varný prostor 	<ul style="list-style-type: none"> Oven Assistant s hlasovým ovládáním TFT Touch Display Pro SoftMove – tlumené otevírání a zavírání dveří pomocný systém: funkce Assist PerfectRoast Plus – teplotní sonda s předpokládaným zbývajícím časem PerfectBake Plus – pečicí senzor s předpokládaným zbývajícím časem funkce Air Fry Steam Boost Crisp Finish LED osvětlení, osvětlení trouby se separátním vypínáním ukazatel vyprázdnění zásobníku na vodu umístění parního generátoru mimo varný prostor 	<ul style="list-style-type: none"> Oven Assistant s hlasovým ovládáním TFT Touch Display Plus SoftMove – tlumené otevírání a zavírání dveří pomocný systém: funkce Assist funkce Air Fry Steam Boost LED osvětlení, osvětlení trouby se separátním vypínáním ukazatel vyprázdnění zásobníku na vodu umístění parního generátoru mimo varný prostor
Výsuvný systém	<ul style="list-style-type: none"> závěsné rošty, 5 úrovní pečení teleskopický výsuv VarioClip Rail plus jako zvláštní příslušenství 	<ul style="list-style-type: none"> závěsné rošty, 5 úrovní pečení teleskopický výsuv VarioClip Rail plus jako zvláštní příslušenství 	<ul style="list-style-type: none"> závěsné rošty, 5 úrovní pečení teleskopický výsuv VarioClip Rail plus jako zvláštní příslušenství
Bezpečnost a energetická náročnost	<ul style="list-style-type: none"> nízká teplota dveří bezpečnostní vypínání ukazatel zbytkového tepla spínač kontaktu dveří 	<ul style="list-style-type: none"> nízká teplota dveří elektronický zámek dveří dětská pojistka bezpečnostní vypínání ukazatel zbytkového tepla spínač kontaktu dveří 	<ul style="list-style-type: none"> nízká teplota dveří elektronický zámek dveří dětská pojistka bezpečnostní vypínání ukazatel zbytkového tepla spínač kontaktu dveří
Rozměry a technické informace (V x Š x H)	<ul style="list-style-type: none"> délka přívodního kabelu: 120 cm napětí: 220–240 V celkový příkon elektro: 3,6 kW energetická třída (dle EU 65/2014): A⁺¹⁾ spotřeba energie na cyklus při konvenčním ohřevu: 0,87 kWh spotřeba energie na cyklus v režimu recirkulace: 0,69 kWh rozměry spotřebiče: 595 x 594 x 548 mm rozměry niky: 585–595 x 560–568 x 550 mm 	<ul style="list-style-type: none"> délka přívodního kabelu: 120 cm napětí: 220–240 V celkový příkon elektro: 3,6 kW energetická třída (dle EU 65/2014): A⁺¹⁾ spotřeba energie na cyklus při konvenčním ohřevu: 0,87 kWh spotřeba energie na cyklus v režimu recirkulace: 0,69 kWh rozměry spotřebiče: 595 x 594 x 548 mm rozměry niky: 585–595 x 560–568 x 550 mm 	<ul style="list-style-type: none"> délka přívodního kabelu: 120 cm napětí: 220–240 V celkový příkon elektro: 3,6 kW energetická třída (dle EU 65/2014): A⁺¹⁾ spotřeba energie na cyklus při konvenčním ohřevu: 0,87 kWh spotřeba energie na cyklus v režimu recirkulace: 0,69 kWh rozměry spotřebiče: 595 x 594 x 548 mm rozměry niky: 585–595 x 560–568 x 550 mm
Příslušenství	<ul style="list-style-type: none"> rošt, smaltovaný plech, smaltovaný hluboký plech, děrovaná parní nádoba (velikost M), děrovaná parní nádoba (velikost XL), neděrovaná parní nádoba (velikost M) 	<ul style="list-style-type: none"> rošt, smaltovaný plech, smaltovaný hluboký plech 	<ul style="list-style-type: none"> rošt, smaltovaný plech, smaltovaný hluboký plech
Zvláštní příslušenství	Naleznete na straně 41	Naleznete na straně 41	Naleznete na straně 41

¹⁾ Na stupnici třídy energetické účinnosti od A+++ do D.

* Doporučená maloobchodní cena výrobce. Tato cena je pouze orientační, konečnou cenu produktu stanoví jednotliví prodejci.

Pečicí trouba s přídatnou párou



Cena: 37 790 Kč*

Serie | 8
HRG7361B1 černá

Pečicí trouby



Cena: 31 490 Kč*

Serie | 8
HBG7742W1 bílá

Cena: 30 390 Kč*

Serie | 8
HBG7741B1 černá

Typ pečicí trouby a druh ohřevu	– pečicí trouba s 20 druhů ohřevu: 4D horký vzduch, horní/spodní ohřev, gril s cirkulací vzduchu, velkoplošný gril, maloplošný gril, stupeň pro pizzu, spodní ohřev, pomalé vaření, rozmrazování, předehřívání, udržování teploty, horký vzduch jemný, horní/spodní ohřev jemný, regenerační ohřev (ohřívání pokrmů nebo rozpečení pečiva z předešlého dne), kynutí těsta, gril s cirkulací vzduchu + pára, ohřívání pokrmů + pára, 4D horký vzduch + pára, horní/spodní ohřev + pára – rozsah teploty: 30–300 °C – vnitřní objem: 71 l	– pečicí trouba se 14 druhů ohřevu: 3D horký vzduch, horní/spodní ohřev, gril s cirkulací vzduchu, velkoplošný gril, maloplošný gril, stupeň pro pizzu, spodní ohřev, pomalé vaření, rozmrazování, předehřívání, udržování teploty, horký vzduch jemný, horní/spodní ohřev jemný, Air fry – rozsah teploty: 30–300 °C – vnitřní objem: 71 l	– pečicí trouba se 14 druhů ohřevu: 3D horký vzduch, horní/spodní ohřev, gril s cirkulací vzduchu, velkoplošný gril, maloplošný gril, stupeň pro pizzu, spodní ohřev, pomalé vaření, rozmrazování, předehřívání, udržování teploty, horký vzduch jemný, horní/spodní ohřev jemný, Air fry – rozsah teploty: 30–300 °C – vnitřní objem: 71 l
Design	– ovládání TouchControl – digitální ovládací prsteneček	– ovládání TouchControl – digitální ovládací prsteneček	– ovládání TouchControl – digitální ovládací prsteneček
Čištění	– EcoClean katalytické čištění: zadní stěna – Cleaning Assistance – hydrolytické čištění	– pyrolyza – automatické čištění – Cleaning Assistance – hydrolytické čištění	– pyrolyza – automatické čištění – Cleaning Assistance – hydrolytické čištění
Komfort	– Oven Assistant s hlasovým ovládáním – TFT Touch Display Plus – pomocný systém: funkce Assist – funkce Air Fry – LED osvětlení, osvětlení trouby se separátním vypínáním – ukazatel vyprázdnění zásobníku na vodu – umístění parního generátoru mimo varný prostor	– Oven Assistant s hlasovým ovládáním – TFT Touch Display – SoftMove – tlumené otevírání a zavírání dvířek – pomocný systém: funkce Assist – RoastingSensor – pečicí sonda zajistí díky vysoké přesnosti měření dokonalé výsledky pečení – funkce Air Fry – halogenové osvětlení, osvětlení trouby se separátním vypínáním	– Oven Assistant s hlasovým ovládáním – TFT Touch Display – SoftMove – tlumené otevírání a zavírání dvířek – pomocný systém: funkce Assist – funkce Air Fry – halogenové osvětlení, osvětlení trouby se separátním vypínáním
Výsuvný systém	– závěsné rošty, 5 úrovní pečení – teleskopický výsuv VarioClip Rail plus jako zvláštní příslušenství	– závěsné rošty, 5 úrovní pečení – teleskopický výsuv VarioClip Rail plus jako zvláštní příslušenství	– závěsné rošty, 5 úrovní pečení – teleskopický výsuv VarioClip Rail plus jako zvláštní příslušenství
Bezpečnost a energetická náročnost	– nízká teplota dvířek – dětská pojistka – bezpečnostní vypínání – ukazatel zbytkového tepla – spínač kontaktu dveří	– nízká teplota dvířek – elektronický zámek dveří – dětská pojistka – bezpečnostní vypínání – ukazatel zbytkového tepla – spínač kontaktu dveří	– nízká teplota dvířek – elektronický zámek dveří – dětská pojistka – bezpečnostní vypínání – ukazatel zbytkového tepla – spínač kontaktu dveří
Rozměry a technické informace (V x Š x H)	– délka přívodního kabelu: 120 cm – napětí: 220–240 V – celkový příkon elektro: 3,6 kW – energetická třída (dle EU 65/2014): A ¹⁾ – spotřeba energie na cyklus při konvenčním ohřevu: 0,87 kWh – spotřeba energie na cyklus v režimu recirkulace: 0,69 kWh – rozměry spotřebiče: 595 x 594 x 548 mm – rozměry niky: 585–595 x 560–568 x 550 mm	– délka přívodního kabelu: 120 cm – napětí: 220–240 V – celkový příkon elektro: 3,6 kW – energetická třída (dle EU 65/2014): A ¹⁾ – spotřeba energie na cyklus při konvenčním ohřevu: 0,87 kWh – spotřeba energie na cyklus v režimu recirkulace: 0,69 kWh – rozměry spotřebiče: 595 x 594 x 548 mm – rozměry niky: 585–595 x 560–568 x 550 mm	– délka přívodního kabelu: 120 cm – napětí: 220–240 V – celkový příkon elektro: 3,6 kW – energetická třída (dle EU 65/2014): A ¹⁾ – spotřeba energie na cyklus při konvenčním ohřevu: 0,87 kWh – spotřeba energie na cyklus v režimu recirkulace: 0,69 kWh – rozměry spotřebiče: 595 x 594 x 548 mm – rozměry niky: 585–595 x 560–568 x 550 mm
Příslušenství	– rošt, smaltovaný plech, smaltovaný hluboký plech	– rošt, smaltovaný plech, smaltovaný hluboký plech	– rošt, smaltovaný plech, smaltovaný hluboký plech
Zvláštní příslušenství	Naleznete na straně 41	Naleznete na straně 41	Naleznete na straně 41

¹⁾ Na stupnici třídy energetické účinnosti od A+++ do D.

* Doporučená maloobchodní cena výrobce. Tato cena je pouze orientační, konečnou cenu produktu stanoví jednotliví prodejci.

Pečicí trouby



Cena: 28 290 Kč*

Serie | 8
HBG7541B1 černá

Cena: 26 190 Kč*

Serie | 8
HBG7341W1 bílá

Cena: 25 190 Kč*

Serie | 8
HBG7241B1 černá

Typ pečicí trouby a druh ohřevu	<ul style="list-style-type: none"> pečicí trouba se 14 druhy ohřevu: 3D horký vzduch, horní/spodní ohřev, gril s cirkulací vzduchu, velkoplošný gril, maloplošný gril, stupeň pro pizzu, spodní ohřev, pomalé vaření, rozmrazování, předehřívání, udržování teploty, horký vzduch jemný, horní/spodní ohřev jemný, Air fry rozsah teploty: 30–300 °C vnitřní objem: 71 l 	<ul style="list-style-type: none"> pečicí trouba se 14 druhy ohřevu: 3D horký vzduch, horní/spodní ohřev, gril s cirkulací vzduchu, velkoplošný gril, maloplošný gril, stupeň pro pizzu, spodní ohřev, pomalé vaření, rozmrazování, předehřívání, udržování teploty, horký vzduch jemný, horní/spodní ohřev jemný, Air fry rozsah teploty: 30–300 °C vnitřní objem: 71 l 	<ul style="list-style-type: none"> pečicí trouba se 14 druhy ohřevu: 3D horký vzduch, horní/spodní ohřev, gril s cirkulací vzduchu, velkoplošný gril, maloplošný gril, stupeň pro pizzu, spodní ohřev, pomalé vaření, rozmrazování, předehřívání, udržování teploty, horký vzduch jemný, horní/spodní ohřev jemný, Air fry rozsah teploty: 30–300 °C vnitřní objem: 71 l
Design	<ul style="list-style-type: none"> ovládání TouchControl digitální ovládací prsteneček 	<ul style="list-style-type: none"> ovládání TouchControl digitální ovládací prsteneček 	<ul style="list-style-type: none"> ovládání TouchControl digitální ovládací prsteneček
Čištění	<ul style="list-style-type: none"> EcoClean katalytické čištění: strop, zadní stěna, boční stěny EcoClean Direct – přídatný čistící program při silnějším znečištění Cleaning Assistance – hydrolytické čištění 	<ul style="list-style-type: none"> EcoClean katalytické čištění: zadní stěna Cleaning Assistance – hydrolytické čištění 	<ul style="list-style-type: none"> Cleaning Assistance – hydrolytické čištění
Komfort	<ul style="list-style-type: none"> Oven Assistant s hlasovým ovládáním TFT Touch Display SoftMove – tlumené otevírání a zavírání dvířek pomocný systém: funkce Assist funkce Air Fry halogenové osvětlení, osvětlení trouby se separátním vypínáním 	<ul style="list-style-type: none"> Oven Assistant s hlasovým ovládáním TFT Touch Display SoftMove – tlumené otevírání a zavírání dvířek pomocný systém: funkce Assist funkce Air Fry halogenové osvětlení, osvětlení trouby se separátním vypínáním 	<ul style="list-style-type: none"> Oven Assistant s hlasovým ovládáním TFT Touch Display SoftMove – tlumené otevírání a zavírání dvířek pomocný systém: funkce Assist funkce Air Fry halogenové osvětlení, osvětlení trouby se separátním vypínáním
Výsuvný systém	<ul style="list-style-type: none"> závěsné rošty, 5 úrovní pečení teleskopický výsuv VarioClip Rail plus jako zvláštní příslušenství 	<ul style="list-style-type: none"> závěsné rošty, 5 úrovní pečení teleskopický výsuv VarioClip Rail plus jako zvláštní příslušenství 	<ul style="list-style-type: none"> závěsné rošty, 5 úrovní pečení teleskopický výsuv VarioClip Rail plus jako zvláštní příslušenství
Bezpečnost a energetická náročnost	<ul style="list-style-type: none"> nízká teplota dvířek dětská pojistka bezpečnostní vypínání ukazatel zbytkového tepla spínač kontaktu dveří 	<ul style="list-style-type: none"> nízká teplota dvířek dětská pojistka bezpečnostní vypínání ukazatel zbytkového tepla spínač kontaktu dveří 	<ul style="list-style-type: none"> nízká teplota dvířek dětská pojistka bezpečnostní vypínání ukazatel zbytkového tepla spínač kontaktu dveří
Rozměry a technické informace (V x Š x H)	<ul style="list-style-type: none"> délka přívodního kabelu: 120 cm napětí: 220–240 V celkový příkon elektro: 3,6 kW energetická třída (dle EU 65/2014): A⁺ spotřeba energie na cyklus při konvenčním ohřevu: 0,87 kWh spotřeba energie na cyklus v režimu recirkulace: 0,69 kWh rozměry spotřebiče: 595 x 594 x 548 mm rozměry niky: 585–595 x 560–568 x 550 mm 	<ul style="list-style-type: none"> délka přívodního kabelu: 120 cm napětí: 220–240 V celkový příkon elektro: 3,6 kW energetická třída (dle EU 65/2014): A⁺ spotřeba energie na cyklus při konvenčním ohřevu: 0,87 kWh spotřeba energie na cyklus v režimu recirkulace: 0,69 kWh rozměry spotřebiče: 595 x 594 x 548 mm rozměry niky: 585–595 x 560–568 x 550 mm 	<ul style="list-style-type: none"> délka přívodního kabelu: 120 cm napětí: 220–240 V celkový příkon elektro: 3,6 kW energetická třída (dle EU 65/2014): A⁺ spotřeba energie na cyklus při konvenčním ohřevu: 0,87 kWh spotřeba energie na cyklus v režimu recirkulace: 0,69 kWh rozměry spotřebiče: 595 x 594 x 548 mm rozměry niky: 585–595 x 560–568 x 550 mm
Příslušenství	<ul style="list-style-type: none"> rošt, smaltovaný plech, smaltovaný hluboký plech 	<ul style="list-style-type: none"> rošt, smaltovaný plech, smaltovaný hluboký plech 	<ul style="list-style-type: none"> rošt, smaltovaný plech, smaltovaný hluboký plech
Zvláštní příslušenství	<ul style="list-style-type: none"> HEZ327000 – pečicí kámen s dřevěnou lopatkou HEZ530000 – 2 hluboké plechy (poloviční formát) HEZ531010 – pečicí plech s nepřilnavým povrchem HEZ532010 – hluboký pečicí plech s nepřilnavým povrchem HEZ538000 – 1 ClipRail (1násobný teleskopický výsuv, umístitelný do všech úrovní) HEZ617000 – forma na pizzu HEZ629070 – Air Fry & Grill plech HEZ631070 – pečicí plech HEZ632070 – hluboký pečicí plech HEZ633001 – poklice pro extra hluboký plech HEZ633070 – extra hluboký plech HEZ634000 – kombinovaný rošt HEZ635001 – AirFry plech HEZ636000 – skleněná varná nádoba HEZ638000 – 1 ClipRail Plus (1násobný plně teleskopický výsuv, umístitelný do všech úrovní) HEZ660060 – sada 2 dekoračních listů HEZ915003 – skleněný pekáč HEZGOAS00 – síťový kabel, délka 3 m 	<ul style="list-style-type: none"> HEZ327000 – pečicí kámen s dřevěnou lopatkou HEZ530000 – 2 hluboké plechy (poloviční formát) HEZ531010 – pečicí plech s nepřilnavým povrchem HEZ532010 – hluboký pečicí plech s nepřilnavým povrchem HEZ538000 – 1 ClipRail (1násobný teleskopický výsuv, umístitelný do všech úrovní) HEZ617000 – forma na pizzu HEZ629070 – Air Fry & Grill plech HEZ631070 – pečicí plech HEZ632070 – hluboký pečicí plech HEZ633001 – poklice pro extra hluboký plech HEZ633070 – extra hluboký plech HEZ634000 – kombinovaný rošt HEZ635001 – AirFry plech HEZ636000 – skleněná varná nádoba HEZ638000 – 1 ClipRail Plus (1násobný plně teleskopický výsuv, umístitelný do všech úrovní) HEZ660060 – sada 2 dekoračních listů HEZ915003 – skleněný pekáč HEZGOAS00 – síťový kabel, délka 3 m 	<ul style="list-style-type: none"> HEZ327000 – pečicí kámen s dřevěnou lopatkou HEZ530000 – 2 hluboké plechy (poloviční formát) HEZ531010 – pečicí plech s nepřilnavým povrchem HEZ532010 – hluboký pečicí plech s nepřilnavým povrchem HEZ538000 – 1 ClipRail (1násobný teleskopický výsuv, umístitelný do všech úrovní) HEZ617000 – forma na pizzu HEZ629070 – Air Fry & Grill plech HEZ631070 – pečicí plech HEZ632070 – hluboký pečicí plech HEZ633001 – poklice pro extra hluboký plech HEZ633070 – extra hluboký plech HEZ634000 – kombinovaný rošt HEZ635001 – AirFry plech HEZ636000 – skleněná varná nádoba HEZ638000 – 1 ClipRail Plus (1násobný plně teleskopický výsuv, umístitelný do všech úrovní) HEZ660060 – sada 2 dekoračních listů HEZ915003 – skleněný pekáč HEZGOAS00 – síťový kabel, délka 3 m

¹⁾ Na stupnici třídy energetické účinnosti od A+++ do D.

* Doporučená maloobchodní cena výrobce. Tato cena je pouze orientační, konečnou cenu produktu stanoví jednotliví prodejci.

Kompaktní kombinované parní trouby



NOVINKA

Cena: 54 590 Kč*

Serie | 8
CSG7584B1

Typ pečicí trouby a druh ohřevu

– kompaktní kombinovaná parní trouba s 23 druhy ohřevu: 4D horký vzduch, horní/spodní ohřev, gril s cirkulací vzduchu, velkoplošný gril, maloplošný gril, stupeň pro pizzu, spodní ohřev, intenzivní ohřev, pomalé vaření, předehřívání, sušení, udržování teploty, horký vzduch jemný, horní/spodní ohřev jemný, pára 100%, regenerační ohřev (ohřívání pokrmů nebo rozpečení pečiva z předešlého dne), kynutí těsta, rozmrazování, gril s cirkulací vzduchu + pára, ohřívání pokrmů + pára, 4D horký vzduch + pára, horní/spodní ohřev + pára

– rozsah teploty: 30–250 °C
– Steam Function Plus 120 °C
– vnitřní objem: 47 l

Design

– ovládání TouchControl
– digitální ovládací prsteneček

Čištění

– EcoClean katalytické čištění: strop, zadní stěna, boční stěny
– EcoClean Direct – přídatný čistící program při silnějším znečištění
– Cleaning Assistance – hydrolytické čištění

Komfort

– Oven Assistant s hlasovým ovládáním
– **TFT Touch Display Pro**
– SoftMove – tlumené otevírání a zavírání dvířek
– pomocný systém: funkce Assist
– PerfectRoast Plus – teplotní sonda s předpokládaným zbývajícím časem
– PerfectBake Plus – pečicí senzor s předpokládaným zbývajícím časem
– funkce Air Fry
– Steam Boost
– LED osvětlení, osvětlení trouby se separátním vypínáním
– ukazatel vyprázdnění zásobníku na vodu
– umístění parního generátoru mimo varný prostor

Výsuvný systém

– závěsné rošty, 3 úrovně pečení
– teleskopický výsuv VarioClip Rail plus jako zvláštní příslušenství

Bezpečnost a energetická náročnost

– nízká teplota dvířek
– dětská pojistka
– bezpečnostní vypínání
– ukazatel zbytkového tepla
– spínač kontaktu dveří

Rozměry a technické informace (V x Š x H)

– délka přívodního kabelu: 150 cm
– napětí: 220–240 V
– celkový příkon elektro: 3,3 kW
– energetická třída (dle EU 65/2014): A⁺¹
– spotřeba energie na cyklus při konvenčním ohřevu: 0,73 kWh
– spotřeba energie na cyklus v režimu recirkulace: 0,61 kWh
– spotřebič: 455 x 594 x 548 mm
– nika: 450–455 x 560–568 x 550 mm

Příslušenství

– rošt, smaltovaný hluboký plech, děrovaná parní nádoba (velikost M), děrovaná parní nádoba (velikost XL), neděrovaná parní nádoba (velikost M)

Zvláštní příslušenství

Naleznete na straně 41



NOVINKA

Cena: 48 290 Kč*

Serie | 8
CSG7364B1

– kompaktní kombinovaná parní trouba s 21 druhy ohřevu: 4D horký vzduch, horní/spodní ohřev, gril s cirkulací vzduchu, velkoplošný gril, maloplošný gril, stupeň pro pizzu, spodní ohřev, pomalé vaření, předehřívání, udržování teploty, horký vzduch jemný, horní/spodní ohřev jemný, pára 100%, regenerační ohřev (ohřívání pokrmů nebo rozpečení pečiva z předešlého dne), kynutí těsta, rozmrazování, gril s cirkulací vzduchu + pára, ohřívání pokrmů + pára, 4D horký vzduch + pára, horní/spodní ohřev + pára

– rozsah teploty: 30–250 °C
– Steam Function Plus 120 °C
– vnitřní objem: 47 l

– ovládání TouchControl
– digitální ovládací prsteneček

– EcoClean katalytické čištění: zadní stěna
– Cleaning Assistance – hydrolytické čištění

– Oven Assistant s hlasovým ovládáním
– **TFT Touch Display Plus**
– SoftMove – tlumené otevírání a zavírání dvířek
– pomocný systém: funkce Assist
– PerfectRoast Plus – teplotní sonda s předpokládaným zbývajícím časem
– PerfectBake Plus – pečicí senzor s předpokládaným zbývajícím časem
– funkce Air Fry
– Steam Boost
– LED osvětlení, osvětlení trouby se separátním vypínáním
– ukazatel vyprázdnění zásobníku na vodu
– umístění parního generátoru mimo varný prostor

– závěsné rošty, 3 úrovně pečení
– teleskopický výsuv VarioClip Rail plus jako zvláštní příslušenství

– nízká teplota dvířek
– dětská pojistka
– bezpečnostní vypínání
– ukazatel zbytkového tepla
– spínač kontaktu dveří

– délka přívodního kabelu: 150 cm
– napětí: 220–240 V
– celkový příkon elektro: 3,3 kW
– energetická třída (dle EU 65/2014): A⁺¹
– spotřeba energie na cyklus při konvenčním ohřevu: 0,73 kWh
– spotřeba energie na cyklus v režimu recirkulace: 0,61 kWh
– spotřebič: 455 x 594 x 548 mm
– nika: 450–455 x 560–568 x 550 mm

– rošt, smaltovaný hluboký plech, děrovaná parní nádoba (velikost M), děrovaná parní nádoba (velikost XL), neděrovaná parní nádoba (velikost M)

Naleznete na straně 41



NOVINKA

Cena: 44 090 Kč*

Serie | 8
CSG7361B1

– kompaktní kombinovaná parní trouba s 21 druhy ohřevu: 4D horký vzduch, horní/spodní ohřev, gril s cirkulací vzduchu, velkoplošný gril, maloplošný gril, stupeň pro pizzu, spodní ohřev, pomalé vaření, předehřívání, udržování teploty, horký vzduch jemný, horní/spodní ohřev jemný, pára 100%, regenerační ohřev (ohřívání pokrmů nebo rozpečení pečiva z předešlého dne), kynutí těsta, rozmrazování, gril s cirkulací vzduchu + pára, ohřívání pokrmů + pára, 4D horký vzduch + pára, horní/spodní ohřev + pára

– rozsah teploty: 30–250 °C
– Steam Function Plus 120 °C
– vnitřní objem: 47 l

– ovládání TouchControl
– digitální ovládací prsteneček

– EcoClean katalytické čištění: zadní stěna
– Cleaning Assistance – hydrolytické čištění

– Oven Assistant s hlasovým ovládáním
– **TFT Touch Display Plus**
– SoftMove – tlumené otevírání a zavírání dvířek
– pomocný systém: funkce Assist
– funkce Air Fry
– Steam Boost
– LED osvětlení, osvětlení trouby se separátním vypínáním
– ukazatel vyprázdnění zásobníku na vodu
– umístění parního generátoru mimo varný prostor

– závěsné rošty, 3 úrovně pečení
– teleskopický výsuv VarioClip Rail plus jako zvláštní příslušenství

– nízká teplota dvířek
– dětská pojistka
– bezpečnostní vypínání
– ukazatel zbytkového tepla
– spínač kontaktu dveří

– délka přívodního kabelu: 150 cm
– napětí: 220–240 V
– celkový příkon elektro: 3,3 kW
– energetická třída (dle EU 65/2014): A⁺¹
– spotřeba energie na cyklus při konvenčním ohřevu: 0,73 kWh
– spotřeba energie na cyklus v režimu recirkulace: 0,61 kWh
– spotřebič: 455 x 594 x 548 mm
– nika: 450–455 x 560–568 x 550 mm

– rošt, smaltovaný hluboký plech, děrovaná parní nádoba (velikost M), děrovaná parní nádoba (velikost XL), neděrovaná parní nádoba (velikost M)

Naleznete na straně 41

¹⁾ Na stupnici třídy energetické účinnosti od A+++ do D.

* Doporučená maloobchodní cena výrobce. Tato cena je pouze orientační, konečnou cenu produktu stanoví jednotliví prodejci.

Kompaktní kombinované trouby s mikrovlnami



Cena: 62 990 Kč*

Serie | 8
CMG778NB1

Cena: 51 390 Kč*

Serie | 8
CMG7761B1

Cena: 48 290 Kč*

Serie | 8
CMG7361B1

Typ pečicí trouby a druh ohřevu	<ul style="list-style-type: none"> – kompaktní trouba s mikrovlnami s 22 druhů ohřevu: 4D horký vzduch, horní/spodní ohřev, gril s cirkulací vzduchu, velkoplošný gril, maloplošný gril, stupeň pro pizzu, spodní ohřev, intenzivní ohřev, pomalé vaření, rozmrazování, předehřívání, sušení, udržování teploty, horký vzduch jemný, horní/spodní ohřev jemný, mikrovlnný ohřev, 4D horký vzduch + mikrovlny, horní/spodní ohřev + mikrovlny, velkoplošný gril, maloplošný gril, gril s cirkulací vzduchu + mikrovlny – max. výkon: 900 W; 5 nastavení výkonu mikrovln (90 W, 180 W, 360 W, 600 W, boost) s invertorovou technologií – inteligentní invertorová technologie: maximální výkon je regulován až na 600 W při delším provozu – rozsah teploty: 30–300 °C – vnitřní objem: 45 l 	<ul style="list-style-type: none"> – kompaktní trouba s mikrovlnami s 20 druhů ohřevu: 4D horký vzduch, horní/spodní ohřev, gril s cirkulací vzduchu, velkoplošný gril, maloplošný gril, stupeň pro pizzu, spodní ohřev, pomalé vaření, rozmrazování, předehřívání, udržování teploty, horký vzduch jemný, horní/spodní ohřev jemný, mikrovlnný ohřev, 4D horký vzduch + mikrovlny, horní/spodní ohřev + mikrovlny, velkoplošný gril, maloplošný gril, gril s cirkulací vzduchu + mikrovlny – max. výkon: 900 W; 5 nastavení výkonu mikrovln (90 W, 180 W, 360 W, 600 W, boost) s invertorovou technologií – inteligentní invertorová technologie: maximální výkon je regulován až na 600 W při delším provozu – rozsah teploty: 30–300 °C – vnitřní objem: 45 l 	<ul style="list-style-type: none"> – kompaktní trouba s mikrovlnami s 20 druhů ohřevu: 4D horký vzduch, horní/spodní ohřev, gril s cirkulací vzduchu, velkoplošný gril, maloplošný gril, stupeň pro pizzu, spodní ohřev, pomalé vaření, rozmrazování, předehřívání, udržování teploty, horký vzduch jemný, horní/spodní ohřev jemný, mikrovlnný ohřev, 4D horký vzduch + mikrovlny, horní/spodní ohřev + mikrovlny, velkoplošný gril, maloplošný gril, gril s cirkulací vzduchu + mikrovlny – max. výkon: 900 W; 5 nastavení výkonu mikrovln (90 W, 180 W, 360 W, 600 W, boost) s invertorovou technologií – inteligentní invertorová technologie: maximální výkon je regulován až na 600 W při delším provozu – rozsah teploty: 30–300 °C – vnitřní objem: 45 l
Design	<ul style="list-style-type: none"> – ovládání TouchControl – digitální ovládací prsteneček 	<ul style="list-style-type: none"> – ovládání TouchControl – digitální ovládací prsteneček 	<ul style="list-style-type: none"> – ovládání TouchControl – digitální ovládací prsteneček
Čištění	<ul style="list-style-type: none"> – pyrolyza – automatické čištění – Cleaning Assistance – hydrolytické čištění 	<ul style="list-style-type: none"> – pyrolyza – automatické čištění – Cleaning Assistance – hydrolytické čištění 	<ul style="list-style-type: none"> – EcoClean katalytické čištění: zadní stěna – Cleaning Assistance – hydrolytické čištění
Komfort	<ul style="list-style-type: none"> – Oven Assistant s hlasovým ovládáním – TFT Touch Display Pro – SoftMove – tlumené otevírání a zavírání dveří – pomocný systém: funkce Assist – PerfectRoast Plus – teplotní sonda s předpokládaným zbývajícím časem – PerfectBake Plus – pečicí senzor s předpokládaným zbývajícím časem – funkce Air Fry – Crisp Finish – LED osvětlení, osvětlení trouby se separátním vypínáním 	<ul style="list-style-type: none"> – Oven Assistant s hlasovým ovládáním – TFT Touch Display Plus – SoftMove – tlumené otevírání a zavírání dveří – pomocný systém: funkce Assist – funkce Air Fry – Crisp Finish – LED osvětlení, osvětlení trouby se separátním vypínáním 	<ul style="list-style-type: none"> – Oven Assistant s hlasovým ovládáním – TFT Touch Display Plus – SoftMove – tlumené otevírání a zavírání dveří – pomocný systém: funkce Assist – funkce Air Fry – Crisp Finish – LED osvětlení, osvětlení trouby se separátním vypínáním
Výsuvný systém	– závěsné rošty, 3 úrovně pečení, jednonásobný teleskopický výsuv	– závěsné rošty, 3 úrovně pečení	– závěsné rošty, 3 úrovně pečení
Bezpečnost a energetická náročnost	<ul style="list-style-type: none"> – nízká teplota dveří – elektronický zámek dveří – dětská pojistka – bezpečnostní vypínání – ukazatel zbytkového tepla – spínač kontaktu dveří 	<ul style="list-style-type: none"> – nízká teplota dveří – elektronický zámek dveří – dětská pojistka – bezpečnostní vypínání – ukazatel zbytkového tepla – spínač kontaktu dveří 	<ul style="list-style-type: none"> – nízká teplota dveří – dětská pojistka – bezpečnostní vypínání – ukazatel zbytkového tepla – spínač kontaktu dveří
Rozměry a technické informace (V x Š x H)	<ul style="list-style-type: none"> – délka přívodního kabelu: 150 cm – napětí: 220–240 V – celkový příkon elektro: 3,6 kW – spotřebič: 455 x 594 x 548 mm – nika: 450–455 x 560–568 x 550 mm 	<ul style="list-style-type: none"> – délka přívodního kabelu: 150 cm – napětí: 220–240 V – celkový příkon elektro: 3,6 kW – spotřebič: 455 x 594 x 548 mm – nika: 450–455 x 560–568 x 550 mm 	<ul style="list-style-type: none"> – délka přívodního kabelu: 150 cm – napětí: 220–240 V – celkový příkon elektro: 3,6 kW – spotřebič: 455 x 594 x 548 mm – nika: 450–455 x 560–568 x 550 mm
Příslušenství	– rošt, smaltovaný plech, smaltovaný hluboký plech	– rošt, smaltovaný hluboký plech	– rošt, smaltovaný hluboký plech
Zvláštní příslušenství	<ul style="list-style-type: none"> HEZ327000 – pečicí kámen s dřevěnou lopatkou HEZ531010 – pečicí plech s nepřilnavým povrchem HEZ532010 – hluboký pečicí plech s nepřilnavým povrchem HEZ617000 – forma na pizzu HEZ629070 – Air Fry & Grill plech HEZ631070 – pečicí plech HEZ632070 – hluboký pečicí plech HEZ634000 – kombinovaný rošt HEZ636000 – skleněná varná nádoba HEZ660060 – sada 2 dekoráčnických listů HEZ915003 – skleněný pekáč HEZGOAS00 – síťový kabel, délka 3 m 	<ul style="list-style-type: none"> HEZ327000 – pečicí kámen s dřevěnou lopatkou HEZ531010 – pečicí plech s nepřilnavým povrchem HEZ532010 – hluboký pečicí plech s nepřilnavým povrchem HEZ617000 – forma na pizzu HEZ629070 – Air Fry & Grill plech HEZ631070 – pečicí plech HEZ632070 – hluboký pečicí plech HEZ634000 – kombinovaný rošt HEZ636000 – skleněná varná nádoba HEZ660060 sada 2 dekoráčnických listů HEZ915003 – skleněný pekáč HEZGOAS00 – síťový kabel, délka 3 m 	<ul style="list-style-type: none"> HEZ327000 – pečicí kámen s dřevěnou lopatkou HEZ531010 – pečicí plech s nepřilnavým povrchem HEZ532010 – hluboký pečicí plech s nepřilnavým povrchem HEZ617000 – forma na pizzu HEZ629070 – Air Fry & Grill plech HEZ631070 – pečicí plech HEZ632070 – hluboký pečicí plech HEZ634000 – kombinovaný rošt HEZ636000 – skleněná varná nádoba HEZ660060 sada 2 dekoráčnických listů HEZ915003 – skleněný pekáč HEZGOAS00 – síťový kabel, délka 3 m

Kompaktní kombinované trouby s mikrovlnami

Kompaktní mikrovlnná trouba



Cena: 39 890 Kč*

Cena: 39 890 Kč*

Cena: 33 590 Kč* k dodání od 12/2023

Serie | 8
CMG7241W1Serie | 8
CMG7241B1Serie | 8
CEG732XB1

Typ pečení trouby a druh ohřevu	<ul style="list-style-type: none"> – kompaktní trouba s mikrovlnami s 16 druhů ohřevu: horní/spodní ohřev, gril s cirkulací vzduchu, velkoplošný gril, maloplošný gril, spodní ohřev, předehřívání, horký vzduch jemný, horní/spodní ohřev jemný, horký vzduch, mikrovlnný ohřev, cirkulační horký vzduch, horní/spodní ohřev + mikrovlny, velkoplošný gril, maloplošný gril, gril s cirkulací vzduchu + mikrovlny – max. výkon: 900 W; 5 nastavení výkonu mikrovln (90 W, 180 W, 360 W, 600 W, boost) s invertorovou technologií – inteligentní invertorová technologie: maximální výkon je regulován až na 600 W při delším provozu – rozsah teploty: 30–230 °C – vnitřní objem: 45 l 	<ul style="list-style-type: none"> – kompaktní trouba s mikrovlnami s 16 druhů ohřevu: horní/spodní ohřev, gril s cirkulací vzduchu, velkoplošný gril, maloplošný gril, spodní ohřev, předehřívání, horký vzduch jemný, horní/spodní ohřev jemný, horký vzduch, mikrovlnný ohřev, cirkulační horký vzduch, horní/spodní ohřev + mikrovlny, velkoplošný gril, maloplošný gril, gril s cirkulací vzduchu + mikrovlny – max. výkon: 900 W; 5 nastavení výkonu mikrovln (90 W, 180 W, 360 W, 600 W, boost) s invertorovou technologií – inteligentní invertorová technologie: maximální výkon je regulován až na 600 W při delším provozu – rozsah teploty: 30–230 °C – vnitřní objem: 45 l 	<ul style="list-style-type: none"> – mikrovlnná trouba – max. výkon: 1000 W; 5 stupňů výkonu: 90 W, 180 W, 360 W, 600 W, 1000 W – inteligentní invertorová technologie: maximální výkon je regulován až na 600 W při delším provozu – gril 1,9 kW – kombinovatelné stupně výkonu grilu a mikrovln 90 W, 180 W, 360 W, 600 W – vnitřní objem: 36 l
Design	<ul style="list-style-type: none"> – ovládání TouchControl – digitální ovládací prsteneček 	<ul style="list-style-type: none"> – ovládání TouchControl – digitální ovládací prsteneček 	<ul style="list-style-type: none"> – nerezový vnitřní prostor, skleněné dno – ovládání TouchControl
Čištění	<ul style="list-style-type: none"> – Cleaning Assistance – hydrolytické čištění 	<ul style="list-style-type: none"> – Cleaning Assistance – hydrolytické čištění 	<ul style="list-style-type: none"> – katalytické čištění stropu – Cleaning Assistance – hydrolytické čištění
Komfort	<ul style="list-style-type: none"> – Oven Assistant s hlasovým ovládáním – TFT Touch Display – SoftMove – tlumené otevírání a zavírání dveří – pomocný systém: funkce Assist – funkce Air Fry – LED osvětlení, osvětlení trouby se separátním vypínáním 	<ul style="list-style-type: none"> – Oven Assistant s hlasovým ovládáním – TFT Touch Display – SoftMove – tlumené otevírání a zavírání dveří – pomocný systém: funkce Assist – funkce Air Fry – LED osvětlení, osvětlení trouby se separátním vypínáním 	<ul style="list-style-type: none"> – TFT Touch Display – AutoPilot 10 – 3 programy pro rozmrazování a 4 programy pro vaření s mikrovlnami – QuickStart – LED osvětlení – SoftMove – tlumené otevírání a zavírání dveří
Výsuvný systém	<ul style="list-style-type: none"> – závěsné rošty, 3 úrovně pečení 	<ul style="list-style-type: none"> – závěsné rošty, 3 úrovně pečení 	
Bezpečnost a energetická náročnost	<ul style="list-style-type: none"> – nízká teplota dveří – dětská pojistka – bezpečnostní vypínání – ukazatel zbytkového tepla – spínač kontaktu dveří 	<ul style="list-style-type: none"> – nízká teplota dveří – dětská pojistka – bezpečnostní vypínání – ukazatel zbytkového tepla – spínač kontaktu dveří 	<ul style="list-style-type: none"> – bezpečnostní vypínání – spínač kontaktu dveří
Rozměry a technické informace (V x Š x H)	<ul style="list-style-type: none"> – délka přívodního kabelu: 150 cm – napětí: 220–240 V – celkový příkon elektro: 3,6 kW – spotřebič: 455 x 594 x 548 mm – nika: 450–455 x 560–568 x 550 mm 	<ul style="list-style-type: none"> – délka přívodního kabelu: 150 cm – napětí: 220–240 V – celkový příkon elektro: 3,6 kW – spotřebič: 455 x 594 x 548 mm – nika: 450–455 x 560–568 x 550 mm 	<ul style="list-style-type: none"> – délka přívodního kabelu: 150 cm – celkový příkon elektro: 3,1 kW – napětí: 220–240 V – pro vestavbu do vysoké skříňky o šířce 60 cm – spotřebič: 455 x 594 x 564 mm – nika: 450–450 x 560–560 x 550 mm
Příslušenství	<ul style="list-style-type: none"> – rošt, smaltovaný hluboký plech 	<ul style="list-style-type: none"> – rošt, smaltovaný hluboký plech 	<ul style="list-style-type: none"> – 1x skleněná mísa
Zvláštní příslušenství	<ul style="list-style-type: none"> HEZ327000 – pečicí kámen s dřevěnou lopatkou HEZ531010 – pečicí plech s nepřilnavým povrchem HEZ532010 – hluboký pečicí plech s nepřilnavým povrchem HEZ617000 – forma na pizzu HEZ629070 – Air Fry & Grill plech HEZ631070 – pečicí plech HEZ632070 – hluboký pečicí plech HEZ634000 – kombinovaný rošt HEZ636000 – skleněná varná nádoba HEZ660060 – sada 2 dekoráčnických listů HEZ915003 – skleněný pekáč HEZG0AS00 – síťový kabel, délka 3 m 	<ul style="list-style-type: none"> HEZ327000 – pečicí kámen s dřevěnou lopatkou HEZ531010 – pečicí plech s nepřilnavým povrchem HEZ532010 – hluboký pečicí plech s nepřilnavým povrchem HEZ617000 – forma na pizzu HEZ629070 – Air Fry & Grill plech HEZ631070 – pečicí plech HEZ632070 – hluboký pečicí plech HEZ634000 – kombinovaný rošt HEZ636000 – skleněná varná nádoba HEZ660060 – sada 2 dekoráčnických listů HEZ915003 – skleněný pekáč HEZG0AS00 – síťový kabel, délka 3 m 	<ul style="list-style-type: none"> HEZ660060 – sada 2 dekoráčnických listů

* Doporučená maloobchodní cena výrobce. Tato cena je pouze orientační, konečnou cenu produktu stanoví jednotliví prodejci.

Kompaktní parní trouba



Cena: 39 890 Kč*

Serie | 8
CDG714XB1

Kompaktní pečicí trouba



Cena: 28 290 Kč*

Serie | 8
CBG7341B1

Druh ohřevu	<ul style="list-style-type: none"> – kompaktní parní trouba s 4 druhy ohřevu: pára 100%, regenerační ohřev (ohřívání pokrmů nebo rozpečení pečiva z předešlého dne), kynutí těsta, rozmrazování – rozsah teploty: 30–100 °C – vnitřní objem: 38 l 	<ul style="list-style-type: none"> – kompaktní pečicí trouba se 12 druhy ohřevu: horní/spodní ohřev, gril s cirkulací vzduchu, velkoplošný gril, maloplošný gril, spodní ohřev, rozmrazování, předehřívání, udržování teploty, horký vzduch jemný, horní/spodní ohřev jemný, Air fry, horký vzduch – rozsah teploty: 30–300 °C – vnitřní objem: 47 l
Design	<ul style="list-style-type: none"> – ovládání TouchControl – digitální ovládací prsteneček – nerezový vnitřní prostor 	<ul style="list-style-type: none"> – ovládání TouchControl – digitální ovládací prsteneček
Čištění	<ul style="list-style-type: none"> – celoskleněná vnitřní strana dvířek 	<ul style="list-style-type: none"> – EcoClean katalytické čištění: zadní stěna – Cleaning Assistance – hydrolytické čištění
Komfort	<ul style="list-style-type: none"> – Oven Assistant s hlasovým ovládáním – TFT Touch Display – SoftMove – tlumené otevírání a zavírání dvířek – pomocný systém: funkce Assist – LED osvětlení, osvětlení trouby se separátním vypínáním – ukazatel vyprázdnění zásobníku na vodu – umístění parního generátoru uvnitř varného prostoru 	<ul style="list-style-type: none"> – Oven Assistant s hlasovým ovládáním – TFT Touch Display – SoftMove – tlumené otevírání a zavírání dvířek – pomocný systém: funkce Assist – funkce Air Fry – rychloohřev – halogenové osvětlení, osvětlení trouby se separátním vypínáním
Výsuvný systém		<ul style="list-style-type: none"> – závěsné rošty, 3 úrovně pečení – teleskopický výsuv VarioClip Rail plus jako zvláštní příslušenství
Bezpečnost a energetická náročnost	<ul style="list-style-type: none"> – nízká teplota dvířek – dětská pojistka – bezpečnostní vypínání – pínač kontaktu dveří 	<ul style="list-style-type: none"> – nízká teplota dvířek – dětská pojistka – bezpečnostní vypínání – ukazatel zbytkového tepla – spínač kontaktu dveří
Rozměry a technické informace (V x Š x H)	<ul style="list-style-type: none"> – délka přívodního kabelu: 150 cm – napětí: 220–240 V – celkový příkon elektro: 1,75 kW – spotřebič: 455 x 594 x 548 mm – nika: 450–455 x 560–568 x 550 mm 	<ul style="list-style-type: none"> – délka přívodního kabelu: 150 cm – napětí: 220–240 V – celkový příkon elektro: 2,9 kW – energetická třída (dle EU 65/2014): A+¹⁾ – spotřeba energie na cyklus při konvenčním ohřevu: 0,73 kWh – spotřeba energie na cyklus v režimu recirkulace: 0,61 kWh – spotřebič: 455 x 594 x 548 mm – nika: 450–455 x 560–568 x 550 mm
Příslušenství	<ul style="list-style-type: none"> – mycí houba, 1x děrovaná parní nádoba (velikost L), 1x neděrovaná parní nádoba (velikost L) 	<ul style="list-style-type: none"> – rošt, smaltovaný hluboký plech
Zvláštní příslušenství	<ul style="list-style-type: none"> HEZ617000 – forma na pizzu HEZ660060 – sada 2 dekoráčnických listů HEZ915003 – skleněný pekáč 	<ul style="list-style-type: none"> HEZ327000 – pečicí kámen s dřevěnou lopatkou HEZ530000 – 2 hluboké plechy (poloviční formát) HEZ531010 – pečicí plech s nepřilnavým povrchem HEZ532010 – hluboký pečicí plech s nepřilnavým povrchem HEZ538000 – 1 ClipRail (1násobný teleskopický výsuv, umístitelný do všech úrovní) HEZ617000 – forma na pizzu HEZ629070 – Air Fry & Grill plech HEZ631070 – pečicí plech HEZ632070 – hluboký pečicí plech HEZ634000 – kombinovaný rošt HEZ636000 – skleněná varná nádoba HEZ638000 – 1 ClipRail Plus (1násobný plně teleskopický výsuv, umístitelný do všech úrovní) HEZ660060 – sada 2 dekoráčnických listů HEZ915003 – skleněný pekáč HEZG0AS00 – síťový kabel, délka 3 m

¹⁾ Na stupnici třídy energetické účinnosti od A+++ do D.

* Doporučená maloobchodní cena výrobce. Tato cena je pouze orientační, konečnou cenu produktu stanoví jednotliví prodejci.

Mikrovlnné trouby



Cena: 24 090 Kč*

Serie | 8
BEL7321B1 závěs dveří vlevo

Cena: 23 090 Kč*

Serie | 8
BFL7221B1 závěs dveří vlevo
BFR7221B1 závěs dveří vpravo

Cena: 23 090 Kč*

Serie | 8
BFL7221W1 závěs dveří vlevo

Druh ohřevu	<ul style="list-style-type: none"> – max. výkon: 900 W; 5 stupňů výkonu: 90 W, 180 W, 360 W, 600 W, 900 W – inteligentní invertorová technologie: maximální výkon je regulován až na 600 W při delším provozu – gril 1,3 kW – kombinovatelné stupně výkonu grilu a mikrovln 90 W, 180 W, 360 W – vnitřní objem: 21 l 	<ul style="list-style-type: none"> – max. výkon: 900 W; 5 stupňů výkonu: 90 W, 180 W, 360 W, 600 W, 900 W – inteligentní invertorová technologie: maximální výkon je regulován až na 600 W při delším provozu – vnitřní objem: 21 l 	<ul style="list-style-type: none"> – max. výkon: 900 W; 5 stupňů výkonu: 90 W, 180 W, 360 W, 600 W, 900 W – inteligentní invertorová technologie: maximální výkon je regulován až na 600 W při delším provozu – vnitřní objem: 21 l
Design	<ul style="list-style-type: none"> – nerezový vnitřní prostor, skleněné dno – ovládání TouchControl 	<ul style="list-style-type: none"> – nerezový vnitřní prostor, skleněné dno – ovládání TouchControl 	<ul style="list-style-type: none"> – nerezový vnitřní prostor, skleněné dno – ovládání TouchControl
Čištění	<ul style="list-style-type: none"> – katalytické čištění stropu – Cleaning Assistance – hydrolytické čištění 	<ul style="list-style-type: none"> – katalytické čištění stropu – Cleaning Assistance – hydrolytické čištění 	<ul style="list-style-type: none"> – katalytické čištění stropu – Cleaning Assistance – hydrolytické čištění
Komfort	<ul style="list-style-type: none"> – TFT Touch Display – AutoPilot 10 – QuickStart – LED osvětlení – dvířka otvíraná do strany, závěs dveří vlevo 	<ul style="list-style-type: none"> – TFT Touch Display – AutoPilot 7 – QuickStart – LED osvětlení – dvířka otvíraná do strany, závěs dveří vlevo 	<ul style="list-style-type: none"> – TFT Touch Display – AutoPilot 7 – QuickStart – LED osvětlení – dvířka otvíraná do strany, závěs dveří vlevo
Bezpečnost a energetická náročnost	<ul style="list-style-type: none"> – bezpečnostní vypínání – spínač kontaktu dveří 	<ul style="list-style-type: none"> – bezpečnostní vypínání – spínač kontaktu dveří 	<ul style="list-style-type: none"> – bezpečnostní vypínání – spínač kontaktu dveří
Rozměry a technické informace (V x Š x H)	<ul style="list-style-type: none"> – délka přívodního kabelu: 175 cm – celkový příkon elektro: 1,99 kW – napětí: 220–240 V – vestavný spotřebič do horní skříňky o šířce 60 cm s hloubkou min. 30 cm, pro vestavbu do vysoké skříňky o šířce 60 cm – spotřebič: 382 x 594 x 318 mm – nika: 362–382 x 560–568 x 300 mm 	<ul style="list-style-type: none"> – délka přívodního kabelu: 175 cm – celkový příkon elektro: 1,99 kW – napětí: 220–240 V – vestavný spotřebič do horní skříňky o šířce 60 cm s hloubkou min. 30 cm, pro vestavbu do vysoké skříňky o šířce 60 cm – spotřebič: 382 x 594 x 318 mm – nika: 362–382 x 560–568 x 300 mm 	<ul style="list-style-type: none"> – délka přívodního kabelu: 175 cm – celkový příkon elektro: 1,99 kW – napětí: 220–240 V – vestavný spotřebič do horní skříňky o šířce 60 cm s hloubkou min. 30 cm, pro vestavbu do vysoké skříňky o šířce 60 cm – spotřebič: 382 x 594 x 318 mm – nika: 362–382 x 560–568 x 300 mm
Příslušenství	– rošt, 1x skleněná mísa	– rošt, 1x skleněná mísa	– rošt, 1x skleněná mísa

* Doporučená maloobchodní cena výrobce. Tato cena je pouze orientační, konečnou cenu produktu stanoví jednotliví prodejci.

Vestavné kávovary



Cena: 73 490 Kč*

Serie | 8
CTL7181B0 černá
CTL7181W0 bílá



Chut'	<ul style="list-style-type: none"> - funkce teplého mléka, mléčné pěny a horké vody - aromaSelect – 3 různé aromatické profily (mírné, vyvážené, výrazné) - nastavitelný poměr mléka pro klasické mléčné nápoje - inteligentní nastavení síly – adaptivní řízení kávy na základě síly a velikosti nápoje - aromaDouble Shot – menší hořkost ve velkých nápojích díky dvěma procesům vaření
Komfort	<ul style="list-style-type: none"> - TFT Touch Display Pro – 6,8" barevný TFT displej s dotykovou a posuvnou funkcí - Oblíbené nápoje: uložit až 30 personalizovaných nápojů - výškově nastavitelný výpusť (do Až 15 cm vysoké sklenice) - oneTouch DoubleCup – získáte dva šálky pouhým stisknutím tlačítka - 2,4 l odnímatelná nádrž na vodu
Výkon	<ul style="list-style-type: none"> - ceramDrive – vysoce kvalitní mlýnek vyrobený z keramiky odolný proti opotřebení - vodní čerpadlo s tlakem 19 bar
Hygiena	<ul style="list-style-type: none"> - autoMilk Clean – automatické čištění párou po každém nápoji - calc'nClean – kombinovaný odvápnovací a čistící program pro menší úsilí - odnímatelná spařovací jednotka – pro snadné a hygienické čištění - vhodné do myčky: výpusť na nápoje, odkapávací miska a odkapávací pánve - automatické připomenutí čištění, odvápnění nebo výměny vodního filtru - Home Connect <ul style="list-style-type: none"> - dálkové ovládání – ovládejte svůj spotřebič odkudkoli - další know-how týkající se kávy - aktualizace softwaru – vždy nejnovější stav softwaru - online podpora - zabezpečení: bezpečnost je nejvyšší prioritou Home Connect. Aplikace Home Connect byla testována a certifikována podle TÜV IT. Šifrovaný přenos dat přes protokol Home Connect chrání před neoprávněným přístupem.
Příslušenství	<ul style="list-style-type: none"> - integrovaná nádoba na mléko 0,7 l - příslušenství: spojovací hadička k mléčné trysce, trubka na mléko z plexiskla, kontrolní testovací proužky ke stanovení tvrdosti vody, tuk k promazání spařovací jednotky, 1x patrona do vodního filtru
Zvláštní příslušenství	<ul style="list-style-type: none"> TCZ8001N – čistící tablety TCZ8002N – odvápnovací tablety TCZ8009N – izolovaná nádoba na mléko TCZ7003 – vodní filtr Brita TCZ8004 – servisní set



Ohřevné zásuvky

Zásuvka na uskladnění
příslušenství

Cena: 17 790 Kč*

Serie | 8
BIC7101B1

Cena: 13 290 Kč*

Serie | 6
BIC510NS0 nerez
BIC510NB0 černá

Cena: 11 490 Kč*

Serie | 8
BIE7101B1

Druh ohřevu	– multifunkční ohřevná zásuvka s funkcemi ohřevu: pomalé vaření, udržování teploty, nahřívání talířů, nahřívání hrnků	– ohřevná zásuvka s funkcemi ohřevu: udržování teploty, rozmrazování pokrmů, nahřívání talířů, nahřívání hrnků	
Design	– TouchControl ovládací osvětlený panel – senzorová tlačítka – dno z tvrzeného skla	– otočný volič – dno z tvrzeného skla	– nerezový vnitřní prostor
Komfort	– objem: 20 l – naplnění max. 25 kg – maximální naplnění: 64 ks hrnků nebo 12 ks talířů – nastavení teploty v 6 stupních: cca 30–80 °C (povrchová teplota dna z tvrzeného skla) – push&pull: otevíření a zavření přitlačením čelní stěny – tlačítko Oblíbené – správa prostřednictvím aplikace Home Connect – do kombinace se spotřebiči Serie 8	– objem: 23 l – naplnění max. 15 kg – maximální naplnění: 64 ks hrnků nebo 14 ks talířů – nastavení teploty ve 4 stupních: cca 40–80 °C (povrchová teplota ohřevného dna z tvrzeného skla) – push&pull: otevíření a zavření přitlačením čelní stěny – do kombinace se spotřebiči Serie 6 a Serie 4	– objem: 21 l – naplnění max. 15 kg – maximální naplnění: 64 ks hrnků nebo 14 ks talířů – push&pull: otevíření a zavření přitlačením čelní stěny – do kombinace se spotřebiči Serie 8
Rozměry a technické informace (V x Š x H)	– délka přívodního kabelu: 175 cm – celkový příkon elektro: 0,82 kW – napětí: 220–240 V – spotřebič: 140 x 594 x 518 mm – nika: 140 x 560–568 x 550 mm	– délka síťového kabelu: 120 cm – příkon: 0,4 kW – spotřebič: 140 x 594 x 540 mm – nika: 140 x 560–568 x 550 mm	– spotřebič: 140 x 594 x 518 mm – nika: 140 x 560–568 x 550 mm
Příslušenství	– V případě instalace pod pracovní desku je zapotřebí instalační příslušenství, které je možné objednat přes autorizovaný servis pod označením: 9001698838.		– protiskluzová podložka – V případě instalace pod pracovní desku je zapotřebí instalační příslušenství, které je možné objednat přes autorizovaný servis pod označením: 9001698838.



Vestavné trouby Serie | 6 a Serie | 4

Velkorysé použití skla a design displeje podtrhují moderní vzhled vestavných trub Bosch. Celkový dojem umocňuje elegantní ovládací panel s chromovým prvkem ChromeClip.

Pečicí trouby s přídatnou párou



Cena: 26 690 Kč*

Cena: 25 590 Kč*

Serie | 6
HRG5580S0 nerezSerie | 6
HRG5180S0 nerezFunkce přídatná pára
u modelů Serie | 6

Typ pečicí trouby a druh ohřevu	<ul style="list-style-type: none"> – pečicí trouba s přídatnou párou a 10 druhů ohřevu: 3D horký vzduch Plus, horní/spodní ohřev, cirkulační infragril, velkoplošný gril, stupeň pro pizzu, spodní ohřev, mírný ohřev, rozmrazování, horký vzduch jemný, regenerační ohřev (ohřívání pokrmů nebo rozpečení pečiva z předešlého dne) – druhy ohřevu kombinovatelné s přídatnou párou: 3D horký vzduch, gril s cirkulací vzduchu, horní/spodní ohřev – elektronická regulace teploty 30–275 °C – vnitřní objem: 71 l 	<ul style="list-style-type: none"> – pečicí trouba s přídatnou párou a 10 druhů ohřevu: 3D horký vzduch Plus, horní/spodní ohřev, cirkulační infragril, velkoplošný gril, stupeň pro pizzu, spodní ohřev, mírný ohřev, rozmrazování, horký vzduch jemný, regenerační ohřev (ohřívání pokrmů nebo rozpečení pečiva z předešlého dne) – druhy ohřevu kombinovatelné s přídatnou párou: 3D horký vzduch, gril s cirkulací vzduchu, horní/spodní ohřev – elektronická regulace teploty 30–275 °C – vnitřní objem: 71 l 	<p>Využívání páry při pečení je stále oblíbenější. Pečivo, maso i zelenina jsou křupavější, zároveň se ale nevysoší. Značka Bosch nyní uvádí dva modely trub řady Serie 6 s funkcí přídatné páry AddedSteam. Ve výbavě nechybí ani automatické programy, díky kterým i méně zkušení kuchaři zvládnou hravě připravit dokonalou hostinu.</p> <p>Pečicí trouby Bosch s přídatnou párou mají v ovládacím panelu vpravo vedle displeje umístěný zásobník na vodu o objemu 220 ml. V případě potřeby je tak možné zásobník jednoduše vyjmout a doplnit i během procesu pečení. Patentovaný systém má dvě čerpadla. První čerpá vodu z nádrčky do výrobku páry. Po skončení procesu vaření nasává druhé čerpadlo automaticky zbylou vodu z potrubního systému zpět do vodní nádrčky. Systém tak zůstává neustále čistý. Intenzitu páry je možné zvolit ve dvou úrovních pro dokonalé výsledky pečení.</p> <p>Oba modely nabízejí celkem 30 automatických programů, z toho 15 využívá přídatnou páru. Stačí tedy zvolit požadovaný pokrm a trouba sama nastaví potřebnou teplotu, délku přípravy, metodu pečení a v případě, že se bude využívat pára, i množství páry. I ti, kteří si nejsou v kuchyni jisti, si tak mohou doma jednoduše upéct například čerstvý křupavý chléb k snídani, nebo dokonale šťavnatou pečení k nedělnímu rodinnému obědu.</p>
Design	– zápusné otočné voliče	– zápusné otočné voliče	
Čištění	– EcoClean Direct: zadní stěna, boční stěny, strop – Cleaning Assistance: hydrolytické čištění	– Cleaning Assistance: hydrolytické čištění	
Komfort	<ul style="list-style-type: none"> – LCD displej – automatický start – ukazatel přehřevu – SoftMove – tlumené otevírání a dovírání dvířek – AutoPilot30 – elektronické hodiny s časovou předvolbou – rychloohřev – halogenové vnitřní osvětlení – další funkce: program na odvápnění – zásobník na vodu o objemu 0,22 l – umístění parního generátoru mimo varný prostor 	<ul style="list-style-type: none"> – LCD displej – automatický start – ukazatel přehřevu – SoftMove – tlumené otevírání a dovírání dvířek – AutoPilot30 – elektronické hodiny s časovou předvolbou – rychloohřev – halogenové vnitřní osvětlení – další funkce: program na odvápnění – zásobník na vodu o objemu 0,22 l – umístění parního generátoru mimo varný prostor 	
Výsuvný systém	– závěsné rošty, ClipRail se stop funkcí	– závěsné rošty, ClipRail se stop funkcí	
Bezpečnost a energetická náročnost	<ul style="list-style-type: none"> – teplota skla dvířek max. 40 °C – dětská pojistka – bezpečnostní vypínání – ukazatel zbytkového tepla – tlačítko start 	<ul style="list-style-type: none"> – teplota skla dvířek max. 40 °C – dětská pojistka – bezpečnostní vypínání – ukazatel zbytkového tepla – tlačítko start 	
Rozměry a technické informace (V x Š x H)	<ul style="list-style-type: none"> – energetická třída: A¹⁾ – spotřeba el. energie při konv. ohřevu: 0,97 kWh – spotřeba el. energie při cirk./hor. vzduchu: 0,81 kWh – délka síťového kabelu: 120 cm – celkový příkon elektro: 3,6 kW – spotřebič: 595 x 594 x 548 mm – nika: 585–595 x 560–568 x 550 mm 	<ul style="list-style-type: none"> – energetická třída: A¹⁾ – spotřeba el. energie při konv. ohřevu: 0,97 kWh – spotřeba el. energie při cirk./hor. vzduchu: 0,81 kWh – délka síťového kabelu: 120 cm – celkový příkon elektro: 3,6 kW – spotřebič: 595 x 594 x 548 mm – nika: 585–595 x 560–568 x 550 mm 	
Příslušenství	– 1x kombinovaný rošt, 1x univerzální pánve	– 1x kombinovaný rošt, 1x univerzální pánve	
Zvláštní příslušenství	HEZ327000 – pečicí kámen s dřevěnou lopatkou HEZ531010 – pečicí plech s nepřílnavým keramickým povrchem HEZ530000 – 2 pečicí plechy SlimSize HEZ532000 – hluboký pečicí plech HEZ532010 – hluboký pečicí plech s nepřílnavým keramickým povrchem HEZ533000 – profesionální pánve HEZ538000 – výsuvný ClipRail se stop funkcí, standardní HEZ634000 – kombinovaný rošt HEZ638000 – plně výsuvný ClipRail Plus se stop funkcí, standardní HEZ915003 – skleněný pekáč HEZGOAS00 – síťový kabel, délka 3 m (pro vestavné trouby)	HEZ327000 – pečicí kámen s dřevěnou lopatkou HEZ531010 – pečicí plech s nepřílnavým keramickým povrchem HEZ530000 – 2 pečicí plechy SlimSize HEZ532000 – hluboký pečicí plech HEZ532010 – hluboký pečicí plech s nepřílnavým keramickým povrchem HEZ533000 – profesionální pánve HEZ538000 – výsuvný ClipRail se stop funkcí, standardní HEZ634000 – kombinovaný rošt HEZ638000 – plně výsuvný ClipRail Plus se stop funkcí, standardní HEZ915003 – skleněný pekáč HEZGOAS00 – síťový kabel, délka 3 m (pro vestavné trouby)	



¹⁾ Na stupnici třídy energetické účinnosti od A+++ do D.

* Doporučená maloobchodní cena výrobce. Tato cena je pouze orientační, konečnou cenu produktu stanoví jednotliví prodejci.

Pečicí trouby s přídatnou párou Hotair steam



Cena: 20 090 Kč*

Cena: 20 090 Kč*

Cena: 15 890 Kč*

Serie I 4
HRA574BB0 černáSerie I 4
HRA574BS0 nerezSerie I 4
HRA534EB0 černá

Typ pečicí trouby a druh ohřevu	– pečicí trouba s 8 druhů ohřevu: 3D horký vzduch Plus, horní/spodní ohřev, cirkulační infra-gril, velkoplošný gril, stupeň pro pizzu, spodní ohřev, horký vzduch jemný, horký vzduch + pára – elektronická regulace teploty 50–275 °C – vnitřní objem: 71 l	– pečicí trouba s 8 druhů ohřevu: 3D horký vzduch Plus, horní/spodní ohřev, cirkulační infra-gril, velkoplošný gril, stupeň pro pizzu, spodní ohřev, horký vzduch jemný, horký vzduch + pára – elektronická regulace teploty 50–275 °C – vnitřní objem: 71 l	– pečicí trouba s 8 druhů ohřevu: 3D horký vzduch Plus, horní/spodní ohřev, cirkulační infra-gril, velkoplošný gril, stupeň pro pizzu, spodní ohřev, horký vzduch jemný, horký vzduch + pára – elektronická regulace teploty 50–275 °C – vnitřní objem: 71 l
Design	– zápusťné otočné voliče	– zápusťné otočné voliče	– zápusťné otočné voliče
Čištění	– pyrolýza: automatické čištění – Cleaning Assistance: hydrolytické čištění	– pyrolýza: automatické čištění – Cleaning Assistance: hydrolytické čištění	– EcoClean Direct: zadní stěna – Cleaning Assistance: hydrolytické čištění
Komfort	– LED displej – automatický start – ukazatel přehřevu – AutoPilot10 – miska na vodu o objemu 250 ml – elektronické hodiny s časovou předvolbou – rychloohřev – halogenové vnitřní osvětlení	– LED displej – automatický start – ukazatel přehřevu – AutoPilot10 – miska na vodu o objemu 250 ml – elektronické hodiny s časovou předvolbou – rychloohřev – halogenové vnitřní osvětlení	– LED displej – automatický start – ukazatel přehřevu – miska na vodu o objemu 250 ml – elektronické hodiny s časovou předvolbou – rychloohřev – halogenové vnitřní osvětlení
Výsuvný systém	– závěsné rošty	– závěsné rošty	– závěsné rošty, jednonásobný teleskopický plný výsuv se stop funkcí
Bezpečnost a energetická náročnost	– teplota skla dvířek max. 30 °C – dětská pojistka – bezpečnostní vypínání – ukazatel zbytkového tepla – tlačítko start – elektronický zámek dveří	– teplota skla dvířek max. 30 °C – dětská pojistka – bezpečnostní vypínání – ukazatel zbytkového tepla – tlačítko start – elektronický zámek dveří	– teplota skla dvířek max. 50 °C – dětská pojistka
Rozměry a technické informace (V x Š x H)	– energetická třída: A ¹⁾ – spotřeba el. energie při konv. ohřevu: 0,99 kWh – spotřeba el. energie při cirk./hor. vzduchu: 0,81 kWh – délka síťového kabelu: 120 cm – celkový příkon elektro: 3,6 kW – spotřebič: 595 x 594 x 548 mm – nika: 585–595 x 560–568 x 550 mm	– energetická třída: A ¹⁾ – spotřeba el. energie při konv. ohřevu: 0,99 kWh – spotřeba el. energie při cirk./hor. vzduchu: 0,81 kWh – délka síťového kabelu: 120 cm – celkový příkon elektro: 3,6 kW – spotřebič: 595 x 594 x 548 mm – nika: 585–595 x 560–568 x 550 mm	– energetická třída: A ¹⁾ – spotřeba el. energie při konv. ohřevu: 0,97 kWh – spotřeba el. energie při cirk./hor. vzduchu: 0,81 kWh – délka síťového kabelu: 120 cm – celkový příkon elektro: 3,4 kW – spotřebič: 595 x 594 x 548 mm – nika: 585–595 x 560–568 x 550 mm
Příslušenství	– 1x kombinovaný rošt, 1x univerzální pánev	– 1x kombinovaný rošt, 1x univerzální pánev	– 1x kombinovaný rošt, 1x univerzální pánev
Zvláštní příslušenství	HEZ327000 – pečicí kámen s dřevěnou lopatkou HEZ531010 – pečicí plech s nepřílnavým keramickým povrchem HEZ530000 – 2 pečicí plechy SlimSize HEZ532000 – hluboký pečicí plech HEZ532010 – hluboký pečicí plech s nepřílnavým keramickým povrchem HEZ533000 – profesionální pánev HEZ538000 – výsuvný ClipRail se stop funkcí, standardní HEZ634000 – kombinovaný rošt HEZ638000 – plně výsuvný ClipRail Plus se stop funkcí, standardní HEZ915003 – skleněný pekáč HEZGOAS00 – síťový kabel, délka 3 m (pro vestavné trouby)	HEZ327000 – pečicí kámen s dřevěnou lopatkou HEZ531010 – pečicí plech s nepřílnavým keramickým povrchem HEZ530000 – 2 pečicí plechy SlimSize HEZ532000 – hluboký pečicí plech HEZ532010 – hluboký pečicí plech s nepřílnavým keramickým povrchem HEZ533000 – profesionální pánev HEZ538000 – výsuvný ClipRail se stop funkcí, standardní HEZ634000 – kombinovaný rošt HEZ638000 – plně výsuvný ClipRail Plus se stop funkcí, standardní HEZ915003 – skleněný pekáč HEZGOAS00 – síťový kabel, délka 3 m (pro vestavné trouby)	HEZ327000 – pečicí kámen s dřevěnou lopatkou HEZ531010 – pečicí plech s nepřílnavým keramickým povrchem HEZ530000 – 2 pečicí plechy SlimSize HEZ532000 – hluboký pečicí plech HEZ532010 – hluboký pečicí plech s nepřílnavým keramickým povrchem HEZ533000 – profesionální pánev HEZ538000 – výsuvný ClipRail se stop funkcí, standardní HEZ634000 – kombinovaný rošt HEZ638000 – plně výsuvný ClipRail Plus se stop funkcí, standardní HEZ915003 – skleněný pekáč HEZGOAS00 – síťový kabel, délka 3 m (pro vestavné trouby)

1) Na stupnici třídy energetické účinnosti od A+++ do D.

* Doporučená maloobchodní cena výrobce. Tato cena je pouze orientační, konečnou cenu produktu stanoví jednotliví prodejci.

Pečicí trouby s přídatnou párou Hotair steam

Pečicí trouba



Cena: 15 890 Kč*

Cena: 14 790 Kč*

Cena: 25 590 Kč*

Serie | 4
HRA534ES0 nerezSerie | 4
HRA512ES0 nerezSerie | 6
HBG5780S6 nerez

Typ pečicí trouby a druh ohřevu	<ul style="list-style-type: none"> pečicí trouba s 8 druhy ohřevu: 3D horký vzduch Plus, horní/spodní ohřev, cirkulační infra-gril, velkoplošný gril, stupeň pro pizzu, spodní ohřev, horký vzduch jemný, horký vzduch + pára elektronická regulace teploty 50–275 °C vnitřní objem: 71 l 	<ul style="list-style-type: none"> pečicí trouba s 8 druhy ohřevu: 3D horký vzduch Plus, horní/spodní ohřev, cirkulační infra-gril, velkoplošný gril, stupeň pro pizzu, spodní ohřev, horký vzduch jemný, horký vzduch + pára elektronická regulace teploty 50–275 °C vnitřní objem: 71 l 	<ul style="list-style-type: none"> pečicí trouba s 9 druhy ohřevu: 3D horký vzduch Plus, horní/spodní ohřev, cirkulační infragril, velkoplošný gril, stupeň pro pizzu, mírný ohřev, rozmrazování, horký vzduch jemný, udržování teploty elektronická regulace teploty 30–275 °C vnitřní objem: 71 l
Design	– zápusné otočné voliče	– zápusné otočné voliče	– zápusné otočné voliče
Čištění	<ul style="list-style-type: none"> EcoClean Direct: zadní stěna Cleaning Assistance: hydrolytické čištění 	– Cleaning Assistance: hydrolytické čištění	<ul style="list-style-type: none"> pyrolyza: automatické čištění Cleaning Assistance: hydrolytické čištění
Komfort	<ul style="list-style-type: none"> LED displej automatický start ukazatel přehřevu miska na vodu o objemu 250 ml elektronické hodiny s časovou předvolbou rychlouhřev halogenové vnitřní osvětlení 	<ul style="list-style-type: none"> LED displej automatický start ukazatel přehřevu miska na vodu o objemu 250 ml elektronické hodiny s časovou předvolbou rychlouhřev halogenové vnitřní osvětlení 	<ul style="list-style-type: none"> Home Connect připojení přes Wi-Fi LCD displej automatický start ukazatel přehřevu SoftMove – tlumené otevírání a dovírání dvířek AutoPilot30 elektronické hodiny s časovou předvolbou rychlouhřev halogenové vnitřní osvětlení
Výsuvný systém	– závěsné rošty, jednonásobný teleskopický plný výsuv se stop funkcí	– závěsné rošty, jednonásobný teleskopický plný výsuv se stop funkcí	– závěsné rošty, ClipRail se stop funkcí
Bezpečnost a energetická náročnost	<ul style="list-style-type: none"> teplota skla dvířek max. 50 °C dětská pojistka 	<ul style="list-style-type: none"> teplota skla dvířek max. 50 °C dětská pojistka 	<ul style="list-style-type: none"> teplota skla dvířek max. 30 °C dětská pojistka bezpečnostní vypínání ukazatel zbytkového tepla tlačítko start elektronický zámek dveří
Rozměry a technické informace (V x Š x H)	<ul style="list-style-type: none"> energetická třída: A¹⁾ spotřeba el. energie při konv. ohřevu: 0,97 kWh spotřeba el. energie při cirk./hor. vzduchu: 0,81 kWh délka síťového kabelu: 120 cm celkový příkon elektro: 3,4 kW spotřebič: 595 x 594 x 548 mm nika: 585–595 x 560–568 x 550 mm 	<ul style="list-style-type: none"> energetická třída: A¹⁾ spotřeba el. energie při konv. ohřevu: 0,97 kWh spotřeba el. energie při cirk./hor. vzduchu: 0,81 kWh délka síťového kabelu: 120 cm celkový příkon elektro: 3,4 kW spotřebič: 595 x 594 x 548 mm nika: 585–595 x 560–568 x 550 mm 	<ul style="list-style-type: none"> energetická třída: A¹⁾ spotřeba el. energie při konv. ohřevu: 0,99 kWh spotřeba el. energie při cirk./hor. vzduchu: 0,81 kWh délka síťového kabelu: 120 cm celkový příkon elektro: 3,6 kW spotřebič: 595 x 594 x 548 mm nika: 585–595 x 560–568 x 550 mm
Příslušenství	– 1x kombinovaný rošt, 1x univerzální pánve	– 1x kombinovaný rošt, 1x univerzální pánve	– 1x smaltovaný plech, 1x kombinovaný rošt, 1x univerzální pánve
Zvláštní příslušenství	HEZ327000 – pečicí kámen s dřevěnou lopatkou HEZ531010 – pečicí plech s nepřílnavým keramickým povrchem HEZ530000 – 2 pečicí plechy SlimSize HEZ532000 – hluboký pečicí plech HEZ532010 – hluboký pečicí plech s nepřílnavým keramickým povrchem HEZ533000 – profesionální pánve HEZ538000 – výsuvný ClipRail se stop funkcí, standardní HEZ634000 – kombinovaný rošt HEZ638000 – plně výsuvný ClipRail Plus se stop funkcí, standardní HEZ915003 – skleněný pekáč HEZG0AS00 – síťový kabel, délka 3 m (pro vestavné trouby)	HEZ327000 – pečicí kámen s dřevěnou lopatkou HEZ531010 – pečicí plech s nepřílnavým keramickým povrchem HEZ530000 – 2 pečicí plechy SlimSize HEZ532000 – hluboký pečicí plech HEZ532010 – hluboký pečicí plech s nepřílnavým keramickým povrchem HEZ533000 – profesionální pánve HEZ538000 – výsuvný ClipRail se stop funkcí, standardní HEZ634000 – kombinovaný rošt HEZ638000 – plně výsuvný ClipRail Plus se stop funkcí, standardní HEZ915003 – skleněný pekáč HEZG0AS00 – síťový kabel, délka 3 m (pro vestavné trouby)	HEZ327000 – pečicí kámen s dřevěnou lopatkou HEZ531010 – pečicí plech s nepřílnavým keramickým povrchem HEZ530000 – 2 pečicí plechy SlimSize HEZ532000 – hluboký pečicí plech HEZ532010 – hluboký pečicí plech s nepřílnavým keramickým povrchem HEZ533000 – profesionální pánve HEZ538000 – výsuvný ClipRail se stop funkcí, standardní HEZ634000 – kombinovaný rošt HEZ638000 – plně výsuvný ClipRail Plus se stop funkcí, standardní HEZ915003 – skleněný pekáč HEZG0AS00 – síťový kabel, délka 3 m (pro vestavné trouby)

¹⁾ Na stupnici třídy energetické účinnosti od A+++ do D.

* Doporučená maloobchodní cena výrobce. Tato cena je pouze orientační, konečnou cenu produktu stanoví jednotliví prodejci.

Pečicí trouby



Cena: 20 290 Kč*

Serie | 6
HBG539EBO černá

Cena: 18 690 Kč*

Serie | 6
HBG5370B0 černá

Prodej ukončen

Serie | 4
HBA554BS0 nerez

Typ pečicí trouby a druh ohřevu	– pečicí trouba se 13 druhy ohřevu: 3D horký vzduch Plus, horní/spodní ohřev, cirkulační infra-gril, velkoplošný gril, maloplošný gril, stupeň pro pizzu, spodní ohřev, intenzivní ohřev, pomalé vaření, rozmrazování, předehívání, udržování tepla, horký vzduch jemný – elektronická regulace teploty 30–275 °C – vnitřní objem: 71 l	– pečicí trouba se 7 druhy ohřevu: 3D horký vzduch Plus, horní/spodní ohřev, cirkulační infragrill, velkoplošný gril, stupeň pro pizzu, spodní ohřev, horký vzduch jemný – elektronická regulace teploty 50–275 °C – vnitřní objem: 71 l	– pečicí trouba se 7 druhy ohřevu: 3D horký vzduch Plus, horní/spodní ohřev, cirkulační infragrill, velkoplošný gril, stupeň pro pizzu, spodní ohřev, horký vzduch jemný – elektronická regulace teploty 50–275 °C – vnitřní objem: 71 l
Design	– zápuštné otočné voliče	– zápuštné otočné voliče	– zápuštné otočné voliče
Čištění	– EcoClean Direct: zadní stěna – Cleaning Assistance: hydrolytické čištění	– EcoClean Direct: zadní stěna – Cleaning Assistance: hydrolytické čištění	– EcoClean Direct: zadní stěna, strop, boční stěny – Cleaning Assistance: hydrolytické čištění
Komfort	– LCD textový displej v češtině – automatický start – ukazatel předehřevu – SoftMove – tlumené otevírání a dovírání dvířek – AutoPilot40 – elektronické hodiny s časovou předvolbou – rychloohřev – halogenové vnitřní osvětlení	– LCD displej – automatický start – ukazatel předehřevu – SoftMove – tlumené otevírání a dovírání dvířek – AutoPilot10 – elektronické hodiny s časovou předvolbou – rychloohřev – halogenové vnitřní osvětlení	– LED displej – automatický start – výklopná dvířka – elektronické hodiny s časovou předvolbou – rychloohřev – halogenové vnitřní osvětlení
Výsuvný systém	– závěsné rošty, jednonásobný teleskopický plný výsuv se stop funkcí	– závěsné rošty, jednonásobný teleskopický výsuv ClipRail se stop funkcí	– závěsné rošty
Bezpečnost a energetická náročnost	– teplota skla dvířek max. 40 °C – dětská pojistka – bezpečnostní vypínání – ukazatel zbytkového tepla – tlačítko start – spínač kontaktu dveří	– teplota skla dvířek max. 30 °C – dětská pojistka – bezpečnostní vypínání – ukazatel zbytkového tepla – tlačítko start	– teplota skla dvířek max. 40 °C – dětská pojistka
Rozměry a technické informace (V x Š x H)	– energetická třída: A ¹⁾ – spotřeba el. energie při konv. ohřevu: 0,97 kWh – spotřeba el. energie při cirk./hor. vzduchu: 0,81 kWh – délka síťového kabelu: 120 cm – celkový příkon elektro: 3,4 kW – spotřebič: 595 x 594 x 548 mm – nika: 585–595 x 560–568 x 550 mm	– energetická třída: A ¹⁾ – spotřeba el. energie při konv. ohřevu: 0,97 kWh – spotřeba el. energie při cirk./hor. vzduchu: 0,81 kWh – délka síťového kabelu: 120 cm – celkový příkon elektro: 3,6 kW – spotřebič: 595 x 594 x 548 mm – nika: 585–595 x 560–568 x 550 mm	– energetická třída: A ¹⁾ – spotřeba el. energie při konv. ohřevu: 0,97 kWh – spotřeba el. energie při cirk./hor. vzduchu: 0,81 kWh – délka síťového kabelu: 120 cm – celkový příkon elektro: 3,4 kW – spotřebič: 595 x 594 x 548 mm – nika: 585–595 x 560–568 x 550 mm
Příslušenství	– 1x smaltovaný plech, 1x kombinovaný rošt, 1x univerzální pánev	– 1x smaltovaný plech, 1x kombinovaný rošt, 1x univerzální pánev	– 1x kombinovaný rošt, 1x univerzální pánev
Zvláštní příslušenství	HEZ327000 – pečicí kámen s dřevěnou lopatkou HEZ531010 – pečicí plech s nepřilnavým keramickým povrchem HEZ530000 – 2 pečicí plechy SlimSize HEZ532000 – hluboký pečicí plech HEZ532010 – hluboký pečicí plech s nepřilnavým keramickým povrchem HEZ533000 – profesionální pánev HEZ538000 – výsuvný ClipRail se stop funkcí, standardní HEZ634000 – kombinovaný rošt HEZ638000 – plně výsuvný ClipRail Plus se stop funkcí, standardní HEZ915003 – skleněný pekáč HEZGOAS00 – síťový kabel, délka 3 m (pro vestavné trouby)	HEZ327000 – pečicí kámen s dřevěnou lopatkou HEZ531010 – pečicí plech s nepřilnavým keramickým povrchem HEZ530000 – 2 pečicí plechy SlimSize HEZ532000 – hluboký pečicí plech HEZ532010 – hluboký pečicí plech s nepřilnavým keramickým povrchem HEZ533000 – profesionální pánev HEZ538000 – výsuvný ClipRail se stop funkcí, standardní HEZ634000 – kombinovaný rošt HEZ638000 – plně výsuvný ClipRail Plus se stop funkcí, standardní HEZ915003 – skleněný pekáč HEZGOAS00 – síťový kabel, délka 3 m (pro vestavné trouby)	HEZ327000 – pečicí kámen s dřevěnou lopatkou HEZ531010 – pečicí plech s nepřilnavým keramickým povrchem HEZ530000 – 2 pečicí plechy SlimSize HEZ532000 – hluboký pečicí plech HEZ532010 – hluboký pečicí plech s nepřilnavým keramickým povrchem HEZ533000 – profesionální pánev HEZ538000 – výsuvný ClipRail se stop funkcí, standardní HEZ634000 – kombinovaný rošt HEZ638000 – plně výsuvný ClipRail Plus se stop funkcí, standardní HEZ915003 – skleněný pekáč HEZGOAS00 – síťový kabel, délka 3 m (pro vestavné trouby)

¹⁾ Na stupnici třídy energetické účinnosti od A+++ do D.

* Doporučená maloobchodní cena výrobce. Tato cena je pouze orientační, konečnou cenu produktu stanoví jednotliví prodejci.

Pečicí trouby



Cena: 14 290 Kč*

Serie | 4
HBA534ES0 nerez

Cena: 14 290 Kč*

Serie | 4
HBA533BW1 bílá

Cena: 11 590 Kč*

Serie | 4
HBA513BS1 nerez

Typ pečicí trouby a druh ohřevu	– pečicí trouba se 7 druhů ohřevu: 3D horký vzduch Plus, horní/spodní ohřev, cirkulační infragril, velkoplošný gril, stupeň pro pizzu, spodní ohřev, horký vzduch jemný – elektronická regulace teploty 50–275 °C – vnitřní objem: 71 l	– pečicí trouba s 5 druhů ohřevu: 3D horký vzduch Plus, horní/spodní ohřev, cirkulační infragril, velkoplošný gril, horký vzduch jemný – elektronická regulace teploty 50–275 °C – vnitřní objem: 71 l	– pečicí trouba s 5 druhů ohřevu: 3D horký vzduch Plus, horní/spodní ohřev, cirkulační infragril, velkoplošný gril, horký vzduch jemný – elektronická regulace teploty 50–275 °C – vnitřní objem: 71 l
Design	– zápusné otočné voliče	– zápusné otočné voliče	– zápusné otočné voliče
Čištění	– EcoClean Direct: zadní stěna – Cleaning Assistance: hydrolytické čištění	– EcoClean Direct: zadní stěna	– bez speciální vnitřní úpravy
Komfort	– LED displej – automatický start – výklopná dvířka – elektronické hodiny s časovou předvolbou – rychloohřev – halogenové vnitřní osvětlení	– LED displej – automatický start – výklopná dvířka – elektronické hodiny s časovou předvolbou – rychloohřev – halogenové vnitřní osvětlení	– LED displej – automatický start – výklopná dvířka – elektronické hodiny s časovou předvolbou – rychloohřev – halogenové vnitřní osvětlení
Výsuvný systém	– závěsné rošty, jednonásobný teleskopický výsuv	– závěsné rošty	– závěsné rošty
Bezpečnost a energetická náročnost	– teplota skla dvířek max. 50 °C – dětská pojistka	– teplota skla dvířek max. 40 °C – dětská pojistka	– teplota skla dvířek max. 50 °C – dětská pojistka
Rozměry a technické informace (V x Š x H)	– energetická třída: A ¹⁾ – spotřeba el. energie při konv. ohřevu: 0,97 kWh – spotřeba el. energie při cirk./hor. vzduchu: 0,81 kWh – délka síťového kabelu: 120 cm – celkový příkon elektro: 3,4 kW – spotřebič: 595 x 594 x 548 mm – nika: 585–595 x 560–568 x 550 mm	– energetická třída: A ¹⁾ – spotřeba el. energie při konv. ohřevu: 0,97 kWh – spotřeba el. energie při cirk./hor. vzduchu: 0,81 kWh – délka síťového kabelu: 120 cm – celkový příkon elektro: 3,4 kW – spotřebič: 595 x 594 x 548 mm – nika: 585–595 x 560–568 x 550 mm	– energetická třída: A ¹⁾ – spotřeba el. energie při konv. ohřevu: 0,97 kWh – spotřeba el. energie při cirk./hor. vzduchu: 0,81 kWh – délka síťového kabelu: 120 cm – celkový příkon elektro: 3,4 kW – spotřebič: 595 x 594 x 548 mm – nika: 585–595 x 560–568 x 550 mm
Příslušenství	– 1x kombinovaný rošt, 1x univerzální pánev	– 1x kombinovaný rošt, 1x univerzální pánev	– 1x kombinovaný rošt, 1x univerzální pánev
Zvláštní příslušenství	HEZ327000 – pečicí kámen s dřevěnou lopatkou HEZ531010 – pečicí plech s nepřílnavým keramickým povrchem HEZ530000 – 2 pečicí plechy SlimSize HEZ532000 – hluboký pečicí plech HEZ532010 – hluboký pečicí plech s nepřílnavým keramickým povrchem HEZ533000 – profesionální pánev HEZ538000 – výsuvný ClipRail se stop funkcí, standardní HEZ634000 – kombinovaný rošt HEZ638000 – plně výsuvný ClipRail Plus se stop funkcí, standardní HEZ915003 – skleněný pekáč HEZGOAS00 – síťový kabel, délka 3 m (pro vestavné trouby)	HEZ327000 – pečicí kámen s dřevěnou lopatkou HEZ531010 – pečicí plech s nepřílnavým keramickým povrchem HEZ530000 – 2 pečicí plechy SlimSize HEZ532000 – hluboký pečicí plech HEZ532010 – hluboký pečicí plech s nepřílnavým keramickým povrchem HEZ533000 – profesionální pánev HEZ538000 – výsuvný ClipRail se stop funkcí, standardní HEZ634000 – kombinovaný rošt HEZ638000 – plně výsuvný ClipRail Plus se stop funkcí, standardní HEZ915003 – skleněný pekáč HEZGOAS00 – síťový kabel, délka 3 m (pro vestavné trouby)	HEZ327000 – pečicí kámen s dřevěnou lopatkou HEZ531010 – pečicí plech s nepřílnavým keramickým povrchem HEZ530000 – 2 pečicí plechy SlimSize HEZ532000 – hluboký pečicí plech HEZ532010 – hluboký pečicí plech s nepřílnavým keramickým povrchem HEZ533000 – profesionální pánev HEZ538000 – výsuvný ClipRail se stop funkcí, standardní HEZ634000 – kombinovaný rošt HEZ638000 – plně výsuvný ClipRail Plus se stop funkcí, standardní HEZ915003 – skleněný pekáč HEZGOAS00 – síťový kabel, délka 3 m (pro vestavné trouby)

¹⁾ Na stupnici třídy energetické účinnosti od A+++ do D.

* Doporučená maloobchodní cena výrobce. Tato cena je pouze orientační, konečnou cenu produktu stanoví jednotliví prodejci.

Mikrovlnné trouby



Cena: 12 290 Kč*

Serie | 6
BFL524MB0 černá, závěs dveří vlevo

Cena: 12 290 Kč*

Serie | 6
BFL524MS0 nerez, závěs dveří vlevo

Cena: 11 090 Kč*

Serie | 4
BFL523MS0 nerez, závěs dveří vlevo

Druh ohřevu	<ul style="list-style-type: none"> – max. výkon: 800 W; 5 možností nastavení mikrovlnného výkonu (90 W, 180 W, 360 W, 600 W, 800 W) s invertorem – vnitřní objem: 20 l – AutoPilot7 – 4 programy pro rozmrazování a 3 programy pro ohřev s mikrovlnami 	<ul style="list-style-type: none"> – max. výkon: 800 W; 5 možností nastavení mikrovlnného výkonu (90 W, 180 W, 360 W, 600 W, 800 W) s invertorem – vnitřní objem: 20 l – AutoPilot7 – 4 programy pro rozmrazování a 3 programy pro ohřev s mikrovlnami 	<ul style="list-style-type: none"> – max. výkon: 800 W; 5 možností nastavení mikrovlnného výkonu (90 W, 180 W, 360 W, 600 W, 800 W) s invertorem – vnitřní objem: 20 l – AutoPilot7 – 4 programy pro rozmrazování a 3 programy pro ohřev s mikrovlnami
Design	<ul style="list-style-type: none"> – otočný volič – ovládání TouchControl 	<ul style="list-style-type: none"> – otočný volič – ovládání TouchControl 	<ul style="list-style-type: none"> – otočný volič – ovládání TouchControl
Čištění	– Cleaning Assistance: hydrolytické čištění	– Cleaning Assistance: hydrolytické čištění	– Cleaning Assistance: hydrolytické čištění
Komfort	<ul style="list-style-type: none"> – LED displej – skleněný otočný talíř 25,5 cm – LED osvětlení – tlačítko info – elektronické otevírání dveří – 1 paměťové místo 	<ul style="list-style-type: none"> – LED displej – skleněný otočný talíř 25,5 cm – LED osvětlení – tlačítko info – elektronické otevírání dveří – 1 paměťové místo 	<ul style="list-style-type: none"> – LED displej – skleněný otočný talíř 25,5 cm – LED osvětlení – tlačítko info – elektronické otevírání dveří – 1 paměťové místo
Bezpečnost a energetická náročnost	<ul style="list-style-type: none"> – bezpečnostní vypínání – spínač kontaktu dveří 	<ul style="list-style-type: none"> – bezpečnostní vypínání – spínač kontaktu dveří 	<ul style="list-style-type: none"> – bezpečnostní vypínání – spínač kontaktu dveří
Rozměry a technické informace (V x Š x H)	<ul style="list-style-type: none"> – délka síťového kabelu: 130 cm – celkový příkon elektro: 1,27 kW – spotřebič: 382 x 594 x 317 mm – nika: 362–365 x 560–568 x 300 mm – pro vestavbu do vysokých skříněk 60 cm i do horních skříněk 	<ul style="list-style-type: none"> – délka síťového kabelu: 130 cm – celkový příkon elektro: 1,27 kW – spotřebič: 382 x 594 x 317 mm – nika: 362–365 x 560–568 x 300 mm – pro vestavbu do vysokých skříněk 60 cm i do horních skříněk 	<ul style="list-style-type: none"> – délka síťového kabelu: 130 cm – celkový příkon elektro: 1,27 kW – spotřebič: 382 x 594 x 317 mm – nika: 362–365 x 560–568 x 300 mm – pro vestavbu do vysokých skříněk 60 cm i do horních skříněk
Příslušenství	– 1x rošt vysoký, 1x rošt nízký, 1x otočný talíř (36 cm)		



NOVINKA



NOVINKA

Cena: 9 290 Kč*

k dodání od 01/2024

Cena: 9 290 Kč*

k dodání od 01/2024

Serie | 4
BFL520MW0 bílá, závěs dveří vlevoSerie | 4
BFL520MS0 nerez, závěs dveří vlevo

Druh ohřevu	<ul style="list-style-type: none"> – max. výkon: 800 W; 5 možností nastavení mikrovlnného výkonu (90 W, 180 W, 360 W, 600 W, 900 W) s invertorem – vnitřní objem: 20 l 	<ul style="list-style-type: none"> – max. výkon: 800 W; 5 možností nastavení mikrovlnného výkonu (90 W, 180 W, 360 W, 600 W, 900 W) s invertorem – vnitřní objem: 20 l
Design	– otočný volič	– otočný volič
Čištění	– Cleaning Assistance: hydrolytické čištění	– Cleaning Assistance: hydrolytické čištění
Komfort	<ul style="list-style-type: none"> – skleněný otočný talíř 25,5 cm – LED osvětlení – tlačítko info 	<ul style="list-style-type: none"> – skleněný otočný talíř 25,5 cm – LED osvětlení – tlačítko info
Bezpečnost a energetická náročnost	<ul style="list-style-type: none"> – bezpečnostní vypínání – spínač kontaktu dveří 	<ul style="list-style-type: none"> – bezpečnostní vypínání – spínač kontaktu dveří
Rozměry a technické informace (V x Š x H)	<ul style="list-style-type: none"> – délka síťového kabelu: 130 cm – celkový příkon elektro: 1,27 kW – spotřebič: 382 x 594 x 388 mm – nika: 380–382 x 560–568 x 550 mm – pro vestavbu do vysokých skříněk 60 cm i do horních skříněk 	<ul style="list-style-type: none"> – délka síťového kabelu: 130 cm – celkový příkon elektro: 1,27 kW – spotřebič: 382 x 594 x 388 mm – nika: 380–382 x 560–568 x 550 mm – pro vestavbu do vysokých skříněk 60 cm i do horních skříněk

Mikrovlnné trouby



Prodej ukončen

Serie | 4
BFL550MW0 bílá, závěs dveří vlevo



Prodej ukončen

Serie | 4
BFL550MS0 nerez, závěs dveří vlevo



Druh ohřevu	<ul style="list-style-type: none"> – max. výkon: 800 W; 5 možností nastavení mikrovlnného výkonu (90 W, 180 W, 360 W, 600 W, 900 W) s invertorem – vnitřní objem: 20 l 	<ul style="list-style-type: none"> – max. výkon: 800 W; 5 možností nastavení mikrovlnného výkonu (90 W, 180 W, 360 W, 600 W, 900 W) s invertorem – vnitřní objem: 20 l
Design	– otočný volič	– otočný volič
Čištění	– Cleaning Assistance: hydrolytické čištění	– Cleaning Assistance: hydrolytické čištění
Komfort	<ul style="list-style-type: none"> – skleněný otočný talíř 31,1 cm – LED osvětlení – tlačítko info 	<ul style="list-style-type: none"> – skleněný otočný talíř 31,1 cm – LED osvětlení – tlačítko info
Bezpečnost a energetická náročnost	<ul style="list-style-type: none"> – bezpečnostní vypínání – spínač kontaktu dveří 	<ul style="list-style-type: none"> – bezpečnostní vypínání – spínač kontaktu dveří
Rozměry a technické informace (V x Š x H)	<ul style="list-style-type: none"> – délka síťového kabelu: 130 cm – celkový příkon elektro: 1,27 kW – spotřebič: 382 x 594 x 388 mm – nika: 380–382 x 560–568 x 550 mm – pro vestavbu do vysokých skříněk 60 cm 	<ul style="list-style-type: none"> – délka síťového kabelu: 130 cm – celkový příkon elektro: 1,27 kW – spotřebič: 382 x 594 x 388 mm – nika: 380–382 x 560–568 x 550 mm – pro vestavbu do vysokých skříněk 60 cm



Cena: 7 390 Kč*

Serie | 2
BFL623MS3 nerez, závěs dveří vlevo



Cena: 7 390 Kč*

Serie | 2
BFL623MB3 černá, závěs dveří vlevo



Druh ohřevu	<ul style="list-style-type: none"> – max. výkon: 800 W; 5 možností nastavení mikrovlnného výkonu (90 W, 180 W, 360 W, 600 W, 900 W) s invertorem – vnitřní objem: 20 l – AutoPilot7 – 4 programy pro rozmrazování a 3 programy pro ohřev s mikrovlnami 	<ul style="list-style-type: none"> – max. výkon: 800 W; 5 možností nastavení mikrovlnného výkonu (90 W, 180 W, 360 W, 600 W, 900 W) s invertorem – vnitřní objem: 20 l – AutoPilot7 – 4 programy pro rozmrazování a 3 programy pro ohřev s mikrovlnami
Design	– otočný volič	– otočný volič
Čištění	– Cleaning Assistance: hydrolytické čištění	– Cleaning Assistance: hydrolytické čištění
Komfort	<ul style="list-style-type: none"> – LED displej – skleněný otočný talíř 25,5 cm – LED osvětlení – QuickStart – elektronické otevírání dveří – 1 paměťové místo 	<ul style="list-style-type: none"> – LED displej – skleněný otočný talíř 25,5 cm – LED osvětlení – QuickStart – elektronické otevírání dveří – 1 paměťové místo
Bezpečnost a energetická náročnost	<ul style="list-style-type: none"> – bezpečnostní vypínání – spínač kontaktu dveří 	<ul style="list-style-type: none"> – bezpečnostní vypínání – spínač kontaktu dveří
Rozměry a technické informace (V x Š x H)	<ul style="list-style-type: none"> – délka síťového kabelu: 130 cm – celkový příkon elektro: 1,27 kW – spotřebič: 382 x 595 x 335 mm – nika: 362–365 x 560–568 x 320 mm – pro vestavbu do vysokých skříněk 60 cm 	<ul style="list-style-type: none"> – délka síťového kabelu: 130 cm – celkový příkon elektro: 1,27 kW – spotřebič: 382 x 595 x 335 mm – nika: 362–365 x 560–568 x 320 mm – pro vestavbu do vysokých skříněk 60 cm

* Doporučená maloobchodní cena výrobce. Tato cena je pouze orientační, konečnou cenu produktu stanoví jednotliví prodejci.



Funkce a výbava pečicích trub Bosch

Šetřte čas i peníze

Ke skutečně dokonalému pečení a opékání je nutná nejen ideální teplota, ale také vhodný druh ohřevu a tepelné úpravy. Proto jsou trouby Bosch vybaveny různými druhy ohřevu, které jsou optimálně přizpůsobeny konkrétním pokrmům, od režimu 4D horký vzduch až po Air Fry. Výjimečná kvalita je zaručena u všech pokrmů, ať už jde o „nóbl jídla“ nebo pokrmy běžné kuchyně.



Funkce Assist

V některých kuchařkách a rodinných receptech se přesné údaje o teplotě a době pečení hledají jen těžko. Přesto se vše díky funkci Assist od značky Bosch podaří: jednoduše vyberete požadovaný pokrm a trouba automaticky nastaví nejvhodnější způsob, teplotu a dobu pečení. Toto nastavení můžete samozřejmě sami upravit.



AutoPilot

S programovou automatikou AutoPilot vždy uspějete a docílíte těch nejlepších výsledků se svým menu. Pro vybraný typ pokrmu se vám automaticky nabídne druh programu, resp. druh ohřevu, teploty a doba přípravy. Po ukončení procesu pečení se trouba automaticky vypne. A je jedno, zda připravujete guláš, gratinované brambory, hovězí roládu, zeleninový Eintopf, rybu, nebo kuřecí kousky.



EcoClean Direct – snadné čištění

Vše začíná povrchovou úpravou na stěnách a stropu trouby. Porézní povrch tvoří mikroskopická keramická zrnka, která brání znečišťování vnitřního prostoru již během pečení. Tato funkce je zachována po celou dobu životnosti spotřebiče. V případě silnějších nečistot se o vyčištění postará speciální program EcoClean Direct.



Pyrolyza – automatické čištění

U pyrolyzy se trouba zahřeje na cca 485 °C. Dojde tak ke spálení nečistot ve vnitřním prostoru trouby prakticky na popel. Tento popel pak jednoduše vytřete hadříkem. Namáhavé a časově náročné čištění se tak stalo minulostí. Stiskem tlačítka se trouba vyčistí úplně sama a dokonale – nejen strop, boční stěny, zadní stěna, ale dokonce i dno a dvířka trouby budou dokonale čistá.



CleaningAssistance – pomocník při čištění

Vaše trouba je jen lehce zašpiněná a chcete ji rychle vyčistit? Stačí na dno pečicí trouby umístit přibližně 400 ml vody a kapku saponátu a poté nastavit vhodný druh ohřevu, teplotu a dobu trvání. Ekologický čisticí systém odmočí připečené nečistoty a vy můžete vnitřní prostor jednoduše setřít a vyčistit.



Dětská pojistka

Aktivováním dětské pojistky je elektronika chráněna před dětskýma ručkama a nechtěným dotykem – funkce znemožňuje přenastavení. Tím jsou zajištěny nejvyšší standard bezpečnosti a ochrana před poraněním.



SoftMove

Všechna dvířka modelů Serie | 8 mají praktickou funkci SoftOpen & SoftClose pro ještě tišší otevírání a zavírání.



Senzor PerfectBake Plus

Pečení ještě nikdy nebylo tak jednoduché: pomocí přesného senzoru pro pečení PerfectBake pečicí trouba neustále měří obsah vlhkosti v pokrmech a podle toho zcela automaticky upravuje všechna nastavení. Jediné, co musíte udělat, je vybrat druh pokrmu a stisknout „start“. Výsledkem jsou vynikající chléb, koláč nebo quiche.

**Teplotní sonda PerfectRoast Plus**

S pomocí pečicí sondy PerfectRoast se každý pokrm podaří tak, jako by ho vařil profesionál, jen s mnohem menší námahou. Pomocí měření několika vysoce citlivých bodů trouba vypočítá teplotu ve středu pečené potraviny – a to přesně na stupeň i sekundu. Vysoká přesnost měření zajišťuje vždy dokonalé výsledky pečení.

**Parní trouba**

Pokrmu připravené v jemné horké páře chutnají výjimečně chutně a šťavnatě a jsou plné zdravých předností. A bez nutnosti přidávat tuk jsou zachovány všechny chutě, aroma, vitamíny a minerály.

**Pečicí trouba s přídavnou párou Hotair steam**

Přidáním jemné vodní páry, např. při pečení chleba, se váš výsledek přímo zdokonalí. Pára zabraňuje vysychání pokrmů, poskytuje lahodně křupavou kůrku a udržuje chléb zevnitř nadýchaný. Jednoduše naplňte požadované množství vody do vyjímatelné misky na vodu, která je umístěná na dně pečicího prostoru, a nastavte druh ohřevu „horký vzduch + pára“.

**Pečicí trouba s přídavnou párou**

Automatický přísun jemné páry lze jednoduše nastavit předem jak při ohřevu pokrmů nebo kynutí těsta, tak i při pečení. Funkci je možné nastavit manuálně a upravovat různé stupně intenzity.

**Kombinovaná parní trouba**

Největší výhodou kombinované parní trouby jsou tři možnosti využití: pouze pečení, pouze vaření v páře anebo příprava pokrmů v kombinaci páry a klasického ohřevu, kdy se pokrmům nepřetržitě dodává vlhkost v podobě vodní páry.

**4D horký vzduch**

Díky funkci 4D horký vzduch můžete jídlo umístit na jakoukoli ze čtyř úrovní a pokaždé dosáhnete dokonalých výsledků. Inovovaný ventilátor dokáže během provozu měnit směr otáčení a rovnoměrně rozděluje teplo do celého prostoru trouby. S funkcí 4D horký vzduch můžete navíc péct na všech čtyřech úrovních zároveň. A výsledek? Jeden lepší než druhý.

**3D horký vzduch**

Díky rovnoměrné a rychlé distribuci horkého vzduchu uvnitř pečicího prostoru můžete péct až na třech úrovních najednou. A nejen to: specificky rozložený teplý vzduch umožní péct sladké i pikantní pokrmy současně, aniž dojde k přenosu chutí.

**Rozmrazování**

Pro šetrné rozmrazování masa, drůbeže, ryb, chleba a pečiva.

**Ohřívání**

Pomocí této funkce se pokrmy ohřívají velmi šetrně, aby se plně zachovala chuť.

**Sušení**

Režim sušení je zdravou alternativou nákupu sušeného ovoce ze supermarketu. Potřebujete sušená jablčka do müsli nebo sušená rajčata do italského předkrmu? Vaše trouba zvládne vše. Rozdíl poznáte na chuti, a navíc budete s jistotou vědět, že na talíři nemáte různá potravinářská dochucovadla.

**Horký vzduch jemný**

Horký vzduch jemný je nejpoužívanějším druhem ohřevu v domácnosti. Inovativní ventilátor distribuuje teplo ve vnitřním prostoru trouby rovnoměrně a s nízkou spotřebou energie. Tento druh ohřevu je ideální pro pečení na jedné úrovni a pro přípravu např. sušenek, dortů ve formě nebo koláčků na plechu bez nutnosti předeřevu.

**Intenzivní ohřev**

Kombinace horního ohřevu s přídavným intenzivním spodním ohřevem zajistí vždy dokonalý výsledek při pečení – křupavé těsto a šťavnatou náplň, jak má být, např. u cibulového nebo tvarohového koláče.

**Horní a spodní ohřev**

Ideální způsob pro přípravu křupavé pečeně nebo křehkých sušenek, drobného pečiva a zapečených pokrmů.

**Stupeň pro pizzu**

Kombinace spodního ohřevu a horkého vzduchu se skvěle hodí pro přípravu mražených výrobků, například pizzy nebo hranolků.

**Mírný ohřev**

Šetrná a pomalá příprava při stálé teplotě 85 °C je vhodná např. pro zeleninu nebo drůbež.

**Rychlé zahřátí**

Rychlé zahřátí zajišťuje až o 30 % kratší dobu předeřívání, a to při stejné spotřebě energie. Po dosažení požadované teploty vás trouba upozorní.

**Gril s cirkulací vzduchu**

Dosáhne-li trouba požadované cílové teploty, zapne se ventilátor – ideální pro křupavou kůrčičku pečeně.

**Spodní ohřev**

Tento způsob pečení se hodí zvláště pro pokrmy, které se připravují ve vodní lázni.

**Velkoplošný/maloplošný gril**

Pro jednoduché grilování a zapékání: ideální pro steaky, ryby nebo toasty. Výkon lze optimálně nastavit pro různé druhy potravin. Při aktivaci obou grilů vznikne velkoplošný gril.

**Udržování teploty**

Pomocí této funkce se pokrmy udrží teplé, např. pokud podáváte více chodů.

**Předeřívání**

Pomocí této funkce lze perfektně předeřít nádoby, tak aby pokrmy zůstaly déle teplé.

**Funkce Air Fry**

Křupavé, opečené a s malým množstvím tuku? To se nám hodí zejména u potravin, které obvykle smažíme v oleji: třeba u hranolků. Teplo vydávané grilovacím tělesem proudí díky ventilátoru vysokou rychlostí kolem pokrmu, a současně je z varného prostoru intenzivněji odváděn vzduch.

**Steam Function Plus**

Jemné vaření zeleniny, masa, ryb a obilovin v páře, odšťavňování ovoce a blanširování. Pro zkrácení doby vaření lze vařit v páře při teplotě nad 100 °C, až do 120 °C.



Zvláštní příslušenství pro vestavné trouby



HEZ327000
pečicí kámen s dřevěnou lopatkou
Cena: 3 490 Kč*



HEZ32WA00
bezdrátová teplotní sonda
(dostupné od 11/2023)
Cena: 3 490 Kč*



HEZ530000
2 pečicí plechy SlimSize
Cena: 1 790 Kč*



HEZ531010
pečicí plech s nepřilnavým
keramickým povrchem
Cena: 2 090 Kč*



HEZ532010
hluboký pečicí plech s nepřilnavým
keramickým povrchem
Cena: 2 090 Kč*



HEZ538000
ClipRail (1násobný teleskopický výsuv,
umístitelný do všech úrovní)
Cena: 1 290 Kč*



HEZ629070
grilovací plech
Cena: 890 Kč*



HEZ631070
smaltovaný pečicí plech
Cena: 650 Kč*



HEZ632070
hluboký pečicí plech
Cena: 690 Kč*



HEZ633001
víko pro profesionální pánev
Cena: 1 590 Kč*



HEZ633070
smaltovaná profesionální pánev
Cena: 1 550 Kč*

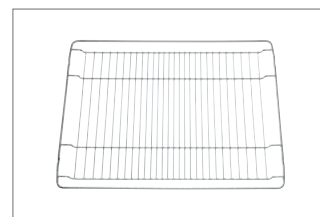

HEZ634000
kombinovaný rošt (standardní)
Cena: 450 Kč*



HEZ635001
AirFry & grilovací plech
Cena: 4 190 Kč*



HEZ636000
skleněná pánev
Cena: 1 590 Kč*



HEZ638000
ClipRail Plus (1násobný plně
teleskopický výsuv, umístitelný
do všech úrovní) – standard
Cena: 1 490 Kč*



HEZ638070
ClipRail Plus (1násobný plně
teleskopický výsuv, umístitelný
do všech úrovní) – pyro
Cena: 1 890 Kč*



HEZ638D00
ClipRail Plus (1násobný plně
teleskopický výsuv, umístitelný
do všech úrovní) – pára
Cena: 1 590 Kč*

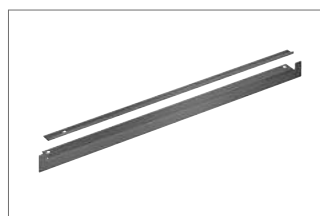

HEZ660060
černá dekorativní lišta
pro kompaktní spotřebiče
Cena: 590 Kč*



HEZ66D52
sada dvou parních nádob, velikost M
Cena: 1 590 Kč*

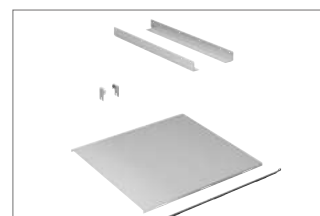

HEZ6BMA00
mezidno a lišty pro modely Serie I 8
Cena: 990 Kč*

Zvláštní příslušenství pro vestavné trouby



HEZ915003
skleněný pekáč
Cena: 1 650 Kč*



HEZG0AS00
síťový kabel, délka 3 m
Cena: 350 Kč*

Zvláštní příslušenství pro vestavné kávovary



TCZ8001A
čisticí tablety (10 ks)
Cena: 350 Kč*



TCZ8002A
odvápňovací tablety (3 ks)
Cena: 400 Kč*



TCZ7003
vodní filtr Brita
Cena: 380 Kč*



TCZ8004A
servisní set
Cena: 1 000 Kč*



TCZ8009N
izolovaná nádoba na mléko
s kovovým povrchem, objem 0,7 l
Cena: 1 450 Kč*

Zvláštní příslušenství pro vestavné trouby

Pečicí trouba s mikrovlnami HMG778NB1	Pečicí trouba s mikrovlnami HMG7764B1	Pečicí trouba s mikrovlnami HMG7361B1
<p>HEZ327000 – pečicí kámen s dřevěnou lopatkou HEZ530000 – 2 hluboké plechy (poloviční formát) HEZ531010 – pečicí plech s nepřilnavým povrchem HEZ532010 – hluboký pečicí plech s nepřilnavým povrchem HEZ617000 – forma na pizzu HEZ629070 – Air Fry & Grill plech HEZ631070 – pečicí plech HEZ632070 – hluboký pečicí plech HEZ633001 – poklice pro extra hluboký plech HEZ633070 – extra hluboký plech HEZ634000 – kombinovaný rošt HEZ635001 – AirFry plech HEZ636000 – skleněná varná nádoba HEZ660060 – sada 2 dekoracních listů HEZ915003 – skleněný pekáč HEZG0AS00 – síťový kabel, délka 3 m</p>	<p>HEZ327000 – pečicí kámen s dřevěnou lopatkou HEZ530000 – 2 hluboké plechy (poloviční formát) HEZ531010 – pečicí plech s nepřilnavým povrchem HEZ532010 – hluboký pečicí plech s nepřilnavým povrchem HEZ617000 – forma na pizzu HEZ629070 – Air Fry & Grill plech HEZ631070 – pečicí plech HEZ632070 – hluboký pečicí plech HEZ633001 – poklice pro extra hluboký plech HEZ633070 – extra hluboký plech HEZ634000 – kombinovaný rošt HEZ635001 – AirFry plech HEZ636000 – skleněná varná nádoba HEZ660060 – sada 2 dekoracních listů HEZ915003 – skleněný pekáč HEZG0AS00 – síťový kabel, délka 3 m</p>	<p>HEZ327000 – pečicí kámen s dřevěnou lopatkou HEZ530000 – 2 hluboké plechy (poloviční formát) HEZ531010 – pečicí plech s nepřilnavým povrchem HEZ532010 – hluboký pečicí plech s nepřilnavým povrchem HEZ617000 – forma na pizzu HEZ629070 – Air Fry & Grill plech HEZ631070 – pečicí plech HEZ632070 – hluboký pečicí plech HEZ633001 – poklice pro extra hluboký plech HEZ633070 – extra hluboký plech HEZ634000 – kombinovaný rošt HEZ635001 – AirFry plech HEZ636000 – skleněná varná nádoba HEZ660060 – sada 2 dekoracních listů HEZ915003 – skleněný pekáč HEZG0AS00 – síťový kabel, délka 3 m</p>
Kombinované parní trouby HSG7361B1 HSG7361W1 HSG7364B1 HSG7584B1	Pečicí trouby s přídatnou párou HRG7761B1 HRG7784B1 HRG7361B1	Pečicí trouby HBG7742W1 HBG7742B1
<p>HEZ530000 – 2 hluboké plechy (poloviční formát) HEZ531010 – pečicí plech s nepřilnavým povrchem HEZ532010 – hluboký pečicí plech s nepřilnavým povrchem HEZ617000 – forma na pizzu HEZ629070 – Air Fry & Grill plech HEZ631070 – pečicí plech HEZ632070 – hluboký pečicí plech HEZ633001 – poklice pro extra hluboký plech HEZ633070 – extra hluboký plech HEZ635001 – AirFry plech HEZ636000 – skleněná varná nádoba HEZ638D00 – 1 ClipRail Plus (1násobný plně teleskopický výsuv, umístitelný do všech úrovní) – pára HEZ660060 – sada 2 dekoracních listů HEZ66D52 – sada dvou parních nádob, velikost M HEZ915003 – skleněný pekáč HEZG0AS00 – síťový kabel, délka 3 m</p>	<p>HEZ327000 – pečicí kámen s dřevěnou lopatkou HEZ530000 – 2 hluboké plechy (poloviční formát) HEZ531010 – pečicí plech s nepřilnavým povrchem HEZ532010 – hluboký pečicí plech s nepřilnavým povrchem HEZ617000 – forma na pizzu HEZ629070 – Air Fry & Grill plech HEZ631070 – pečicí plech HEZ632070 – hluboký pečicí plech HEZ633001 – poklice pro extra hluboký plech HEZ633070 – extra hluboký plech HEZ634000 – kombinovaný rošt HEZ635001 – AirFry plech HEZ636000 – skleněná varná nádoba HEZ638070 – 1 ClipRail Plus (1násobný plně teleskopický výsuv, umístitelný do všech úrovní) – pyro HEZ660060 – sada 2 dekoracních listů HEZ915003 – skleněný pekáč HEZG0AS00 – síťový kabel, délka 3 m</p>	<p>HEZ327000 – pečicí kámen s dřevěnou lopatkou HEZ530000 – 2 hluboké plechy (poloviční formát) HEZ531010 – pečicí plech s nepřilnavým povrchem HEZ532010 – hluboký pečicí plech s nepřilnavým povrchem HEZ617000 – forma na pizzu HEZ629070 – Air Fry & Grill plech HEZ631070 – pečicí plech HEZ632070 – hluboký pečicí plech HEZ633001 – poklice pro extra hluboký plech HEZ633070 – extra hluboký plech HEZ634000 – kombinovaný rošt HEZ635001 – AirFry plech HEZ636000 – skleněná varná nádoba HEZ638070 – 1 ClipRail Plus (1násobný plně teleskopický výsuv, umístitelný do všech úrovní) – pyro HEZ660060 – sada 2 dekoracních listů HEZ915003 – skleněný pekáč HEZG0AS00 – síťový kabel, délka 3 m</p>

Dokonalost nebyla nikdy tak snadná

Varné desky

Varná deska je duší kuchyně. Aby byla podle vašich představ, vybavili jsme ji několika praktickými pomocníky, kteří vám při smažení a vaření ušetří mnoho práce.





Jídlo vždy chutné a nikdy spálené.

S funkcí PerfectFry Plus je zdravé vaření tak snadné jako nikdy předtím. Inteligentní senzor varné desky lze nastavit na jedenáct různých teplotních úrovní v závislosti na zvoleném jídle. Po aktivaci se pokrm šetrně ohřívá ve zvolené varné zóně, čímž se brání přehřátí oleje a vzniku potenciálně škodlivých látek. Pečicí senzor během přípravy jídla teplotu neustále sleduje, a tím zabraňuje připálení pokrmu. Všechny teplotní stupně, varné zóny i další funkce lze ovládat pomocí snadno použitelného a pohodlného dotykového ovládání DirectSelect+.



Stručná „ochutnávka“ možností přípravy pomocí PerfectFry Plus:

70 °C / 80 °C	90 °C / 100 °C	110 °C / 120 °C	140 °C	160 °C	180 °C / 200 °C	220 °C
Rozpuštění čokolády, másla nebo sýra (např. na fondue)	Ohřev pokrmů	Příprava omáček nebo dušené zeleniny	Smažení pokrmů na extra panenském olivovém oleji, margarínu nebo másla (např. omelety)	Smažení ryb, masových kuliček nebo klobás	Smažení steaků (středně propečených nebo dobře propečených), čerstvého ragú nebo zeleniny	Smažení steaků (uvnitř růžových), mražených hranolků nebo popcornu

Teplota zobrazená na displeji je přibližná a od skutečné teploty na pánvi se může lišit.





Spotřebiče propojené, výkon dokonalý.

Příprava jídel má být jistě něčím, co bere dech. Nesmíme to ale brát doslova! V okamžiku, kdy se v kuchyni objeví mastnota, výpary a pachy, umí s indukčními varnými deskami Serie | 6 prostřednictvím aplikace Home Connect komunikovat celá řada odsavačů par Bosch* a pomůže vzduch v kuchyni vyčistit. Díky funkci Smart Hood Automatic** se otáčky ventilátoru automaticky upravují podle zvoleného výkonu nebo úrovně teploty na indukční varné desce Serie | 6. Aktivací funkce AutoControl (ovládání odsavače par pomocí varné desky) v aplikaci Home Connect lze zapnout oba spotřebiče současně.



* Některé funkce jsou k dispozici pouze u některých řad a případně pouze v kombinaci s kompatibilními varnými deskami.

** Funguje pouze pro odsavače par Serie | 4 a Serie | 6 v kombinaci s indukčními varnými deskami Serie | 6.

Všechny funkce na dosah ruky.

Je někdo za dveřmi? V kuchyni si hrají děti? Přijdeme pozdě do práce? Život je někdy náročný. Proto jsme pro indukční varné desky vyvinuli spoustu praktických řešení, která usnadňují vaření a jsou přímo dostupná klepnutím na ovládací panel.



Senzorové ovládání **DirectSelect+** umožňuje vybrat varné zóny a nastavit konkrétní požadovaný stupeň výkonu – a to dokonce s pomocí indikátoru v podobě světelné linky.



Prostřednictvím **tlačítka Oblíbené** na varné desce lze po předchozím nakonfigurování v aplikaci Home Connect automaticky spustit preferované nastavení vaření.



Funkce **Dětská pojistka** zabrání jediným dlouhým stisknutím tlačítka použití varné desky bez povolení.



Dále je tu funkce **Timer (časovač vypnutí)** umožňující načasovat vypnutí s hodnotou až 9 hodin a 59 minut nebo v půlminutových krocích pro dobu vaření kratší než 10 minut. Jakmile nastavená doba uplyne, varná deska příslušnou zónu vypne.



Pomocí funkce **Pauza** lze vaření pozastavit (na dobu max. 10 minut) a poté v něm pokračovat.



Díky funkci **Power Boost** se jídlo ohřívá až o 35 % rychleji ve srovnání s nejvyšším stupněm výkonu.

Praktičtí pomocníci do moderních domácností

Kuchyně propojené s obývacím prostorem jsou jednoznačným trendem. Stále více upřednostňujeme otevřené prostory a kuchyně s varnými ostrůvky, kde se můžeme při přípravě jídla bavit s rodinou nebo hosty. Kombinace indukční desky s integrovaným odsáváním nabízí zcela nové možnosti designu kuchyně. Malé prostory vypadají bez zavěšených odsavačů větší a nad desku je možné umístit lampu nebo odkládací plochy. U ostrůvkových kuchyňských linek nic nebrání pohledu do další obytné části.



Indukční varná deska s integrovaným odsáváním – 80 cm



4 CleanAir Plus pachové filtry a adaptér pro odvod vzduchu jsou součástí spotřebiče

Cena: 81 790 Kč*

Serie | 8
PXX875D67E



Design	– Komfort profil – fazeta vpředu a vzadu, profily po stranách		
Rychlost	– funkce PowerBoost pro všechny varné zóny – funkce PanBoost: PowerBoost pro pánve – funkce QuickStart – funkce ReStart		
Komfort	– sensorové ovládání DirectSelect Premium – FlexZone: propojení varných zón – PerfectFry Sensor s 5 stupni výkonu – PerfectCook ready: možnost dovybavit speciálním teplotním senzorem, který zajistí precizní řízení teploty během procesu vaření v 5 teplotních úrovních – timer pro každou varnou zónu – minutka, timer Doba vaření – MoveMode (3 stupně výkonu) – rozpoznání hrnce – funkce PowerManagement – bezpečnostní vypínání, dětská pojistka – možnost blokáce ovládacího panelu na 20 sekund při čištění během vaření		
Výkon a počet varných zón	– 4 indukční varné zóny – varné zóny: 1x Ø 400 mm x 240 mm, 3,3 kW (max. výkon 3,7 kW) indukční varná zóna nebo 2x Ø 190 mm, 2,2 kW (max. výkon 3,7 kW) indukční varná zóna; 1x Ø 400 mm x 240 mm, 3,3 kW (max. výkon 3,7 kW) indukční varná zóna nebo 2x Ø 190 mm, 2,2 kW (max. výkon 3,7 kW) indukční varná zóna – 17 stupňů výkonu		
Bezpečnost	– dvoustupňový ukazatel zbytkového tepla pro každou varnou zónu – hlavní vypínač, ukazatel spotřeby energie		
Rozměry a technické informace (V x Š x H)	– rozměry spotřebiče: 223 x 816 x 527 mm – rozměry pro instalaci: 223 x 750 x 490 mm – min. tloušťka pracovní desky: 16 mm – přípojovací kabel součástí balení: 110 cm, bez zástrčky – typ připojení: třífázové – příkon: 7,4 kW		
Integrovaný systém odvětrání			
Výkon a spotřeba	– třída spotřeby energie: B ¹⁾ – průměrná spotřeba energie: 57 kWh/rok ¹⁾ – třída účinnosti odsávání: A ¹⁾ – třída účinnosti tukového filtru: B ¹⁾ – výkon odvětrání podle EN 61591: max. normální stupeň 500 m ³ /h, intenzivní stupeň 622 m ³ /h – hlučnost odsávání při normálním stupni min./max.: 42/69 dB(A) ¹⁾ – stupeň odvětrávání při cirkulaci: max. normální stupeň: 500 m ³ /h, intenzivní stupeň: 615 m ³ /h – hlučnost odsávání při cirkulaci při normálním stupni min./max.: 41/68 dB(A) ¹⁾		
Komfort	Vhodný pro provoz s odvětráním nebo s cirkulací vzduchu. – pro odvětrání: 4 akustické filtry HEZ9VEDU0 (nutné dokoupit jako zvláštní příslušenství) – pro recirkulaci: 4 CleanAir Plus pachové filtry a adaptér pro odvod vzduchu jsou součástí varné desky – ventilační systém se 17 elektronicky řízenými stupni výkonu ventilátoru a 2 stupni výkonu boost/intenzivní (s automatickým zpětným chodem) – automatické zapnutí odvětrání při použití varné zóny – plně automatická regulace stupně výkonu pomocí senzoru a varné desky díky pokročilému algoritmu zaručí maximální pohodlí – automatické spuštění ventilátoru po ukončení vaření pro odstranění všech zbytkových zápachů (ve velmi tichém režimu pomocí speciálního ventilátoru, 12 minut v režimu odsávaného vzduchu, 30 minut v režimu cirkulace, spuštění může být ukončeno ručně) – kovový tukový filtr vhodný pro mytí v myčce – drenážní ochranné jednotky zachytí až 900 ml tekutin (200 ml + 700 ml) – EcoSilence Drive motor		
Poznámky k plánování a instalaci	– u provozu s částečně řízenou nebo nerízenou recirkulací musí být v oblasti soklu dodržen otvor pro zpětný tok vzduchu ≥ 400 cm ² . Otvor lze realizovat pomocí dekorativních mřížek, lamelových mřížek nebo jemně zkrácených soklů v závislosti na sortimentu výrobce kuchyňského nábytku – prvky plochého potrubí nejsou součástí spotřebiče – lze instalovat jak do ostrůvku, tak ke stěně		
Zvláštní příslušenství	HEZ390011 – nerezový pekáč se skleněnou poklicí HEZ390012 – nástavec pro vaření v páře do HEZ390011 HEZ390090 – Wok pánve se skleněnou poklicí a mřížkou HEZ390210 – pečicí pánve (Ø 15 cm) HEZ390220 – pečicí pánve (Ø 19 cm) HEZ390230 – pečicí pánve (Ø 21 cm) HEZ39050 – bezdrátový senzor PerfectCook HEZ9TY010 – Teppan Yaki HEZ390522 – grilovací plát HEZ394301 – spojovací lišta pro desky s Komfort profilem HEZ9SE030 – sada nádobí pro indukci HEZ9VDSB1 – ploché koleno 90°, horizontální HEZ9VDSB2 – ploché koleno 90°, „L“, vertikální, pro hloubku pracovní desky 70 cm	HEZ9VDSB3 – ploché koleno 90°, „M“, vertikální, pro hloubku pracovní desky 65 cm HEZ9VDSB4 – ploché koleno 90°, „S“, vertikální, pro hloubku pracovní desky 60 cm HEZ9VDS2 – flexibilní manžeta HEZ9VDSM1 – ploché potrubí, 50 cm HEZ9VDSM2 – ploché potrubí, 100 cm HEZ9VEDU0 – akustické filtry (pro odtah ven) HEZ9VRCR0 – CleanAir uhlíkové filtry (náhradní) HEZ9FE280 – pečicí pánve Ø 28 cm HEZ9SE040 – 4dílná sada nádobí HEZ9SE060 – 6dílná sada nádobí HEZ9VDKR0 – sada potrubí pro provoz s cirkulací, hloubka pracovní desky 70 cm	HEZ9VDKR1 – sada potrubí pro provoz s cirkulací, hloubka pracovní desky 60 cm HEZ9VDKE1 – sada pro odtah HEZ9VRPD0 – soklový difuzor

¹⁾ Podle nařízení EU č. 65/2014, třída spotřeby energie je na stupnici třídy energetické účinnosti od A+++ do D.

* Doporučená maloobchodní cena výrobce. Tato cena je pouze orientační, konečnou cenu produktu stanoví jednotliví prodejci.

Indukční varná deska s integrovaným odsáváním – 80 cm

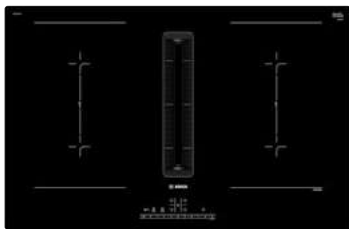

4 CleanAir Plus pachové filtry a adaptér pro odvod vzduchu jsou součástí spotřebiče

Prodej ukončen

Serie | 6
PVQ811F15E



Design	– Design bez rámečku, instalace na pracovní desku	
Rychlost	– funkce PowerBoost pro všechny varné zóny – funkce QuickStart – funkce ReStart	
Komfort	– senzorové ovládání DirectSelect – CombiZone: propojení varných zón – timer pro každou varnou zónu – minutka, timer Doba vaření – MoveMode (2 stupně výkonu) – rozpoznání hrnce – funkce PowerManagement – bezpečnostní vypínání, dětská pojistka – možnost blokáce ovládacího panelu na 20 sekund při čištění během vaření	
Výkon a počet varných zón	– 4 indukční varné zóny – 1 x 380 mm x 210 mm, 3,6 kW indukční varná zóna nebo 2 x 190 mm, 210 mm, 2,2 kW (max. výkon 3,7 kW) indukční varná zóna; – 1 x 380 mm x 210 mm, 3,6 kW indukční varná zóna nebo 2 x 190 mm, 210 mm, 2,2 kW (max. výkon 3,7 kW) indukční varná zóna – 17 stupňů výkonu	
Bezpečnost	– dvoustupňový ukazatel zbytkového tepla pro každou varnou zónu – hlavní vypínač, ukazatel spotřeby energie	
Rozměry a technické informace (V x Š x H)	– rozměry spotřebiče: 223 x 802 x 522 mm – rozměry pro instalaci: 223 x 750 x 490 mm – min. tloušťka pracovní desky: 16 mm – přípojovací kabel součástí balení: 110 cm, bez zástrčky – typ připojení: třífázové – příkon: 7,4 kW	
Výkon a spotřeba	– třída spotřeby energie: B ¹⁾ – průměrná spotřeba energie: 57 kWh/rok ¹⁾ – třída účinnosti odsávání: A ¹⁾ – třída účinnosti tukového filtru: B ¹⁾ – výkon odvětrání podle EN 61591: max. normální stupeň 500 m ³ /h, intenzivní stupeň 622 m ³ /h – hlučnost odsávání při normálním stupni min./max.: 42/69 dB(A) ¹⁾ – stupeň odvětrávání při cirkulaci: max. normální stupeň: 500 m ³ /h, intenzivní stupeň: 615 m ³ /h – hlučnost odsávání při cirkulaci při normálním stupni min./max.: 41/68 dB(A) ¹⁾	
Komfort	Vhodný pro provoz s odvětráním nebo s cirkulací vzduchu. – pro odvětrání: 4 akustické filtry HEZ9VEDU0 (nutné dokoupit jako zvláštní příslušenství) – pro recirkulaci: 4 CleanAir Plus pachové filtry a adaptér pro odvod vzduchu jsou součástí varné desky – ventilační systém s 9 elektronicky řízenými stupni výkonu ventilátoru a 2 stupni výkonu boost/intenzivní (s automatickým zpětným chodem) – automatické zapnutí odvětrání při použití varné zóny – plně automatická regulace stupně výkonu pomocí senzoru a varné desky díky pokročilému algoritmu zaručí maximální pohodlí – automatické spuštění ventilátoru po ukončení vaření pro odstranění všech zbytkových zápachů (ve velmi tichém režimu pomocí speciálního ventilátoru, 12 minut v režimu odsávaného vzduchu, 30 minut v režimu cirkulace, spuštění může být ukončeno ručně) – kovový tukový filtr vhodný pro mytí v myčce – drenážní ochranné jednotky zachytí až 900 ml tekutin (200 ml + 700 ml) – EcoSilence Drive motor	
Poznámky k plánování a instalaci	– u provozu s částečně řízenou nebo neřízenou recirkulací musí být v oblasti soklu dodržen otvor pro zpětný tok vzduchu ≥ 400 cm ² . Otvor lze realizovat pomocí dekorálních mřížek, lamelových mřížek nebo jemně zkrácených soklů v závislosti na sortimentu výrobce kuchyňského nábytku – prvky plochého potrubí nejsou součástí spotřebiče – lze instalovat jak do ostrůvku, tak ke stěně	
Zvláštní příslušenství	HEZ390011 – nerezový pekáč se skleněnou poklicí HEZ390012 – nástavec pro vaření v páře do HEZ390011 HEZ390090 – Wok pánve se skleněnou poklicí a mřížkou HEZ390210 – pečicí pánve (Ø 15 cm) HEZ390220 – pečicí pánve (Ø 19 cm) HEZ390230 – pečicí pánve (Ø 21 cm) HEZ9SE030 – sada nádobí pro indukci HEZ9VDSB1 – ploché koleno 90°, horizontální HEZ9VDSB2 – ploché koleno 90°, „L“, vertikální, pro hloubku pracovní desky 70 cm HEZ9VDSB3 – ploché koleno 90°, „M“, vertikální, pro hloubku pracovní desky 65 cm HEZ9VDSB4 – ploché koleno 90°, „S“, vertikální, pro hloubku pracovní desky 60 cm HEZ9VDSS2 – flexibilní manžeta HEZ9VDSM1 – ploché potrubí, 50 cm HEZ9VDSM2 – ploché potrubí, 100 cm HEZ9VEDU0 – akustické filtry (pro odtah ven) HEZ9VRCRO – CleanAir uhlíkové filtry (náhradní) HEZ9FE280 – pečicí pánve Ø 28 cm HEZ9SE040 – 4dílná sada nádobí	HEZ9SE060 – 6dílná sada nádobí HEZ9VDKRO – sada potrubí pro provoz s cirkulací, hloubka pracovní desky 70 cm HEZ9VDKR1 – sada potrubí pro provoz s cirkulací, hloubka pracovní desky 60 cm HEZ9VDKE1 – sada pro odtah HEZ9VRP0 – soklový difuzor

¹⁾ Podle nařízení EU č. 65/2014, třída spotřeby energie je na stupnici třídy energetické účinnosti od A+++ do D.

* Doporučená maloobchodní cena výrobce. Tato cena je pouze orientační, konečnou cenu produktu stanoví jednotliví prodejci.

Indukční varná deska s integrovaným odsáváním – 80 cm

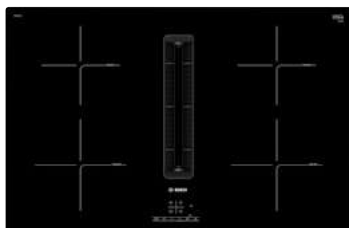

4 CleanAir Plus pachové filtry a adaptér pro odvod vzduchu jsou součástí spotřebiče

Prodej ukončen

Serie | 4
PIE811B15E



Design	– Design bez rámečku, instalace na pracovní desku	
Rychlost	– funkce PowerBoost pro všechny varné zóny – funkce QuickStart – funkce ReStart	
Komfort	– senzorové ovládání TouchSelect – 4 indukční varné kruhové zóny – timer pro každou varnou zónu – minutka, timer Doba vaření – rozpoznání hrnce – funkce PowerManagement – bezpečnostní vypínání, dětská pojistka – možnost blokáce ovládacího panelu na 20 sekund při čištění během vaření	
Výkon a počet varných zón	– 4 indukční varné zóny – 1x Ø 210 mm, 2,2 kW (max. výkon 3,7 kW) indukční varná zóna; 1x Ø 180 mm, 1,8 kW (max. výkon 3,1 kW) indukční varná zóna; – 1x Ø 180 mm, 1,8 kW (max. výkon 3,1 kW) indukční varná zóna; 1x Ø 210 mm, 2,2 kW (max. výkon 3,7 kW) indukční varná zóna – 17 stupňů výkonu	
Bezpečnost	– dvoustupňový ukazatel zbytkového tepla pro každou varnou zónu – hlavní vypínač	
Rozměry a technické informace (V x Š x H)	– rozměry spotřebiče: 223 x 802 x 522 mm – rozměry pro instalaci: 223 x 750 x 490 mm – min. tloušťka pracovní desky: 16 mm – přípojovací kabel součástí balení: 110 cm, bez zástrčky – typ připojení: třífázové – příkon: 7,4 kW	
Výkon a spotřeba	– třída spotřeby energie: B ¹⁾ – průměrná spotřeba energie: 55 kWh/rok ¹⁾ – třída účinnosti odsávání: A ¹⁾ – třída účinnosti tukového filtru: B ¹⁾ – výkon odvětrání podle EN 61591: max. normální stupeň 500 m ³ /h, intenzivní stupeň 575 m ³ /h – hlučnost odsávání při normálním stupni min./max.: 60/68 dB(A) ¹⁾ – stupeň odvětrávání při cirkulaci: max. normální stupeň: 500 m ³ /h, intenzivní stupeň: 565 m ³ /h – hlučnost odsávání při cirkulaci při normálním stupni min./max.: 58/68 dB(A) ¹⁾	
Komfort	Vhodný pro provoz s odvětráním nebo s cirkulací vzduchu. – pro odvětrání: 4 akustické filtry HEZ9VEDU0 (nutné dokoupit jako zvláštní příslušenství) – pro recirkulaci: 4 CleanAir Plus pachové filtry a adaptér pro odvod vzduchu jsou součástí varné desky – ventilační systém se 3 elektronicky řízenými stupni výkonu ventilátoru a 1 stupni výkonu boost/intenzivní (s automatickým zpětným chodem) – automatické zapnutí odvětrání při použití varné zóny – plně automatická regulace stupně výkonu pomocí senzoru a varné desky díky pokročilému algoritmu zaručí maximální pohodlí – automatické spuštění ventilátoru po ukončení vaření pro odstranění všech zbytkových zápachů (ve velmi tichém režimu odstranění všech zbytkových zápachů pomocí speciálního ventilátoru, 12 minut v režimu odsávaného vzduchu, 30 minut v režimu cirkulace, spuštění může být ukončeno ručně) – kovový tukový filtr vhodný pro mytí v myčce – drenážní ochranné jednotky zachytí až 900 ml tekutin (200 ml + 700 ml) – EcoSilence Drive motor	
Poznámky k plánování a instalaci	– u provozu s částečně řízenou nebo neřízenou recirkulací musí být v oblasti soklu dodržen otvor pro zpětný tok vzduchu ≥ 400 cm ² . Otvor lze realizovat pomocí dekorálních mřížek, lamelových mřížek nebo jmeně zkrácených soklů v závislosti na sortimentu výrobce kuchyňského nábytku – prvky plochého potrubí nejsou součástí spotřebiče – lze instalovat jak do ostrůvku, tak ke stěně	
Zvláštní příslušenství	HEZ390090 – Wok pánve se skleněnou poklicí a mřížkou HEZ390210 – pečící pánve (Ø 15 cm) HEZ390220 – pečící pánve (Ø 19 cm) HEZ390230 – pečící pánve (Ø 21 cm) HEZ9SE030 – sada nádobí pro indukci HEZ9VDSB1 – ploché koleno 90°, horizontální HEZ9VDSB2 – ploché koleno 90°, „L“, vertikální, pro hloubku pracovní desky 70 cm HEZ9VDSB3 – ploché koleno 90°, „M“, vertikální, pro hloubku pracovní desky 65 cm HEZ9VDSB4 – ploché koleno 90°, „S“, vertikální, pro hloubku pracovní desky 60 cm HEZ9VDS2 – flexibilní manžeta HEZ9VDSM1 – ploché potrubí, 50 cm HEZ9VDSM2 – ploché potrubí, 100 cm HEZ9VEDU0 – akustické filtry (pro odtah ven) HEZ9VRCRO – CleanAir uhlíkové filtry (náhradní) HEZ9FE280 – pečící pánve Ø 28 cm HEZ9SE040 – 4dílná sada nádobí HEZ9SE060 – 6dílná sada nádobí HEZ9VDKRO – sada potrubí pro provoz s cirkulací, hloubka pracovní desky 70 cm	HEZ9VDKR1 – sada potrubí pro provoz s cirkulací, hloubka pracovní desky 60 cm HEZ9VDKE1 – sada pro odtah HEZ9VRP00 – soklový difuzor

¹⁾ Podle nařízení EU č. 65/2014, třída spotřeby energie je na stupnici třídy energetické účinnosti od A+++ do D.

* Doporučená maloobchodní cena výrobce. Tato cena je pouze orientační, konečnou cenu produktu stanoví jednotliví prodejci.

Indukční varná deska s integrovaným odsáváním – 80 cm

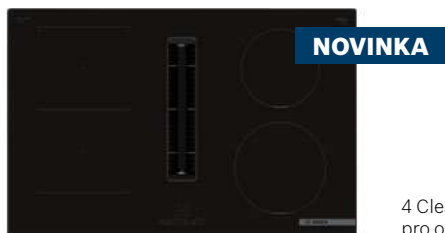

4 CleanAir Plus pachové filtry a adaptér pro odvod vzduchu jsou součástí spotřebiče

Cena: 51 490 Kč* dostupné od 12/2023

Serie | 4
PVS811B16E



Design	– Design bez rámečku, instalace na pracovní desku	
Rychlost	– funkce PowerBoost pro všechny varné zóny – funkce QuickStart – funkce ReStart	
Komfort	– senzorové ovládání TouchSelect – 4 indukční varné kruhové zóny – timer pro každou varnou zónu – minutka, timer Doba vaření – rozpoznání hrnce – funkce PowerManagement – bezpečnostní vypínání, dětská pojistka – možnost blokace ovládacího panelu na 20 sekund při čištění během vaření	
Výkon a počet varných zón	– varná zóna, přední levá: 210 mm, 190 mm, 2,2 kW (max. výkon 3,7 kW) – varná zóna, zadní levá: 190 mm, 210 mm, 2,2 kW (max. výkon 3,7 kW) – varná zóna, zadní pravá: 180 mm, 1,8 kW (max. výkon 3,1 kW) – varná zóna, přední pravá: 210 mm, 2,2 kW (max. výkon 3,7 kW) – 17 stupňů výkonu	
Bezpečnost	– dvoustupňový ukazatel zbytkového tepla pro každou varnou zónu – hlavní vypínač, ukazatel spotřeby energie	
Rozměry a technické informace (V x Š x H)	– rozměry spotřebiče: 223 x 592 x 522 mm – rozměry pro instalaci: 223 x 560 x 490 mm – min. tloušťka pracovní desky: 16 mm – přípojovací kabel součástí balení: 110 cm, bez zástrčky – typ připojení: třífázové – příkon: 7,4 kW	
Výkon a spotřeba	– třída spotřeby energie: B ¹⁾ – průměrná spotřeba energie: 57 kWh/rok ¹⁾ – třída účinnosti odsávání: A ¹⁾ – třída účinnosti tukového filtru: B ¹⁾ – výkon odvětrání podle EN 61591: max. normální stupeň 500 m ³ /h, intenzivní stupeň 622 m ³ /h – hlučnost odsávání při normálním stupni min./max.: 61/69 dB(A) ¹⁾ – stupeň odvětrávání při recirkulaci: max. normální stupeň: 441 m ³ /h, intenzivní stupeň: 595 m ³ /h – hlučnost odsávání při recirkulaci při normálním stupni min./max.: 55/66 dB(A) ¹⁾	
Komfort	Vhodný pro provoz s odvětráním nebo s recirkulací vzduchu. – pro odvětrání: 4 akustické filtry HEZ9VEDU0 (nutné dokoupit jako zvláštní příslušenství) – pro recirkulaci: 4 CleanAir Plus pachové filtry a adaptér pro odvod vzduchu jsou součástí varné desky – ventilační systém s 9 elektronicky řízenými stupni výkonu ventilátoru a 2 stupni výkonu boost/intenzivní (s automatickým zpětným chodem) – automatické zapnutí odvětrání při použití varné zóny – plně automatická regulace stupně výkonu pomocí senzoru a varné desky díky pokročilému algoritmu zaručí maximální pohodlí – automatické spuštění ventilátoru po ukončení vaření pro odstranění všech zbytkových zápachů (ve velmi tichém režimu pomocí speciálního ventilátoru, 12 minut v režimu odsávaného vzduchu, 30 minut v režimu cirkulace, spuštění může být ukončeno ručně) – kovový tukový filtr vhodný pro mytí v myčce – drenážní ochranné jednotky zachytí až 900 ml tekutin (200 ml + 700 ml) – EcoSilence Drive motor	
Poznámky k plánování a instalaci	– u provozu s částečně řízenou nebo neřízenou recirkulací musí být v oblasti soklu dodržen otvor pro zpětný tok vzduchu ≥ 400 cm ² , otvor lze realizovat pomocí dekorálních mřížek, lamelových mřížek nebo jemně zkrácených soklů v závislosti na sortimentu výrobce kuchyňského nábytku – prvky plochého potrubí nejsou součástí spotřebiče – lze instalovat jak do ostrůvku, tak ke stěně	
Zvláštní příslušenství	HEZ390011 – nerezový pekáč se skleněnou poklicí HEZ390012 – nástavec pro vaření v páře do HEZ390011 HEZ390090 – Wok pánev se skleněnou poklicí a mřížkou HEZ390210 – pečicí pánev (Ø 15 cm) HEZ390220 – pečicí pánev (Ø 19 cm) HEZ390230 – pečicí pánev (Ø 21 cm) HEZ9SE030 – sada nádobí pro indukci HEZ9VDSB1 – ploché koleno 90°, horizontální HEZ9VDSB2 – ploché koleno 90°, „L“, vertikální, pro hloubku pracovní desky 70 cm HEZ9VDSB3 – ploché koleno 90°, „M“, vertikální, pro hloubku pracovní desky 65 cm HEZ9VDSB4 – ploché koleno 90°, „S“, vertikální, pro hloubku pracovní desky 60 cm HEZ9VDSS2 – flexibilní manžeta HEZ9VDSM1 – ploché potrubí, 50 cm HEZ9VDSM2 – ploché potrubí, 100 cm HEZ9VEDU0 – akustické filtry (pro odtah ven) HEZ9VRCR1 – CleanAir Plus uhlíkové filtry (náhradní) HEZ9FE280 – pečicí pánev Ø 28 cm HEZ9SE040 – 4dílná sada nádobí	HEZ9SE060 – 6dílná sada nádobí HEZ9VDKRO – sada potrubí pro provoz s cirkulací, hloubka pracovní desky 70 cm HEZ9VDKR1 – sada potrubí pro provoz s cirkulací, hloubka pracovní desky 60 cm HEZ9VDKE1 – sada pro odtah HEZ9VRPDO – soklový difuzor

¹⁾ Podle nařízení EU č. 65/2014, třída spotřeby energie je na stupnici třídy energetické účinnosti od A+++ do D.

* Doporučená maloobchodní cena výrobce. Tato cena je pouze orientační, konečnou cenu produktu stanoví jednotliví prodejci.

Indukční varná deska s integrovaným odsáváním – 80 cm

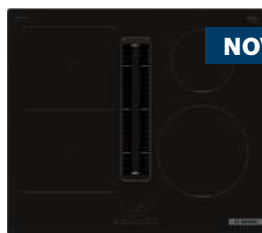

NOVINKA

4 CleanAir Plus pachové filtry a adaptér pro odvod vzduchu jsou součástí spotřebiče

Cena: 49 390 Kč* dostupné od 12/2023

Serie | 4
PVS611B16E



Design	– Design bez rámečku, instalace na pracovní desku	
Rychlost	– funkce PowerBoost pro všechny varné zóny – funkce QuickStart – funkce ReStart	
Komfort	– senzorové ovládání TouchSelect – 4 indukční varné kruhové zóny – timer pro každou varnou zónu – minutka, timer Doba vaření – rozpoznání hrnce – funkce PowerManagement – bezpečnostní vypínání, dětská pojistka – možnost blokáce ovládacího panelu na 20 sekund při čištění během vaření	
Výkon a počet varných zón	– varná zóna, přední levá: 210 mm, 190 mm, 2,2 kW (max. výkon 3,7 kW) – varná zóna, zadní levá: 190 mm, 210 mm, 2,2 kW (max. výkon 3,7 kW) – varná zóna, zadní pravá: 180 mm, 1,8 kW (max. výkon 3,1 kW) – varná zóna, přední pravá: 210 mm, 2,2 kW (max. výkon 3,7 kW) – 17 stupňů výkonu	
Bezpečnost	– dvoustupňový ukazatel zbytkového tepla pro každou varnou zónu – hlavní vypínač, ukazatel spotřeby energie	
Rozměry a technické informace (V x Š x H)	– rozměry spotřebiče: 223 x 802 x 522 mm – rozměry pro instalaci: 223 x 750 x 490 mm – min. tloušťka pracovní desky: 16 mm – přípojovací kabel součástí balení: 110 cm, bez zástrčky – typ připojení: třífázové – příkon: 7,4 kW	
Výkon a spotřeba	– třída spotřeby energie: B ¹⁾ – průměrná spotřeba energie: 55 kWh/rok ¹⁾ – třída účinnosti odsávání: A ¹⁾ – třída účinnosti tukového filtru: B ¹⁾ – výkon odvětrání podle EN 61591: max. normální stupeň 500 m ³ /h, intenzivní stupeň 622 m ³ /h – hlučnost odsávání při normálním stupni min./max.: 61/69 dB(A) ¹⁾ – stupeň odvětrávání při cirkulaci: max. normální stupeň: 441 m ³ /h, intenzivní stupeň: 595 m ³ /h – hlučnost odsávání při cirkulaci při normálním stupni min./max.: 55/65 dB(A) ¹⁾	
Komfort	Vhodný pro provoz s odvětráním nebo s cirkulací vzduchu. – pro odvětrání: 4 akustické filtry HEZ9VEDU0 (nutné dokoupit jako zvláštní příslušenství) – pro recirkulaci: 4 CleanAir Plus pachové filtry a adaptér pro odvod vzduchu jsou součástí varné desky – ventilační systém s 9 elektronicky řízenými stupni výkonu ventilátoru a 2 stupni výkonu boost/intenzivní (s automatickým zpětným chodem) – automatické zapnutí odvětrání při použití varné zóny – plně automatická regulace stupně výkonu pomocí senzoru a varné desky díky pokročilému algoritmu zaručí maximální pohodlí – automatické spuštění ventilátoru po ukončení vaření pro odstranění všech zbytkových zápachů (ve velmi tichém režimu odstranění pomocí speciálního ventilátoru, 12 minut v režimu odsávaného vzduchu, 30 minut v režimu cirkulace, spuštění může být ukončeno ručně) – kovový tukový filtr vhodný pro mytí v myčce – drenážní ochranné jednotky zachytí až 900 ml tekutin (200 ml + 700 ml) – EcoSilence Drive motor	
Poznámky k plánování a instalaci	– u provozu s částečně řízenou nebo neřízenou recirkulací musí být v oblasti soklu dodržen otvor pro zpětný tok vzduchu ≥ 400 cm ² , otvor lze realizovat pomocí dekorálních mřížek, lamelových mřížek nebo jmeně zkrácených soklů v závislosti na sortimentu výrobce kuchyňského nábytku – prvky plochého potrubí nejsou součástí spotřebiče – lze instalovat jak do ostrůvku, tak ke stěně	
Zvláštní příslušenství	HEZ390011 – nerezový pekáč se skleněnou poklicí HEZ390012 – nástavec pro vaření v páře do HEZ390011 HEZ390090 – Wok pánve se skleněnou poklicí a mřížkou HEZ390210 – pečicí pánve (Ø 15 cm) HEZ390220 – pečicí pánve (Ø 19 cm) HEZ390230 – pečicí pánve (Ø 21 cm) HEZ9SE030 – sada nádobí pro indukci HEZ9VDSB1 – ploché koleno 90°, horizontální HEZ9VDSB2 – ploché koleno 90°, „L“, vertikální, pro hloubku pracovní desky 70 cm HEZ9VDSB3 – ploché koleno 90°, „M“, vertikální, pro hloubku pracovní desky 65 cm HEZ9VDSB4 – ploché koleno 90°, „S“, vertikální, pro hloubku pracovní desky 60 cm HEZ9VDSS2 – flexibilní manžeta HEZ9VDSM1 – ploché potrubí, 50 cm HEZ9VDSM2 – ploché potrubí, 100 cm HEZ9VEDU0 – akustické filtry (pro odtah ven) HEZ9VRCR1 – CleanAir Plus uhlíkové filtry (náhradní) HEZ9FE280 – pečicí pánve Ø 28 cm HEZ9SE040 – 4dílná sada nádobí	HEZ9SE060 – 6dílná sada nádobí HEZ9VDKRO – sada potrubí pro provoz s cirkulací, hloubka pracovní desky 70 cm HEZ9VDKR1 – sada potrubí pro provoz s cirkulací, hloubka pracovní desky 60 cm HEZ9VDKE1 – sada pro odtah HEZ9VRPDD – soklový difuzor

¹⁾ Podle nařízení EU č. 65/2014, třída spotřeby energie je na stupnici třídy energetické účinnosti od A+++ do D.

* Doporučená maloobchodní cena výrobce. Tato cena je pouze orientační, konečnou cenu produktu stanoví jednotliví prodejci.

Indukční varná deska s integrovaným odsáváním – 60 cm

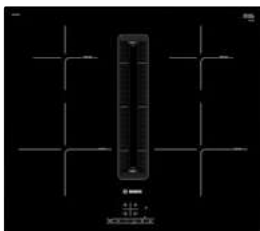

4 CleanAir Plus pachové filtry a adaptér pro odvod vzduchu jsou součástí spotřebiče

Prodej ukončen

Serie | 4
PIE611B15E



Design	– Design bez rámečku, instalace na pracovní desku	
Rychlost	– funkce PowerBoost pro všechny varné zóny – funkce QuickStart – funkce ReStart	
Komfort	– senzorové ovládání TouchSelect – 4 indukční varné kruhové zóny – timer pro každou varnou zónu – minutka, timer Doba vaření – rozpoznání hrnce – funkce PowerManagement – bezpečnostní vypínání, dětská pojistka – možnost blokace ovládacího panelu na 20 sekund při čištění během vaření	
Výkon a počet varných zón	– 4 indukční varné zóny – 1x Ø 210 mm, 2,2 kW (max. výkon 3,7 kW) indukční varná zóna; 1x Ø 180 mm, 1,8 kW (max. výkon 3,1 kW) indukční varná zóna; 1x Ø 180 mm, 1,8 kW (max. výkon 3,1 kW) indukční varná zóna; 1x Ø 210 mm, 2,2 kW (max. výkon 3,7 kW) indukční varná zóna – 17 stupňů výkonu	
Bezpečnost	– dvoustupňový ukazatel zbytkového tepla pro každou varnou zónu – hlavní vypínač	
Rozměry a technické informace (V x Š x H)	– rozměry spotřebiče: 223 x 592 x 522 mm – rozměry pro instalaci: 223 x 560 x 490 mm – min. tloušťka pracovní desky: 16 mm – přípojovací kabel součástí balení: 110 cm, bez zástrčky – typ připojení: třífázové – příkon: 7,4 kW	
Výkon a spotřeba	– třída spotřeby energie: B ¹⁾ – průměrná spotřeba energie: 55 kWh/rok ¹⁾ – třída účinnosti odsávání: A ¹⁾ – třída účinnosti tukového filtru: B ¹⁾ – výkon odvětrání podle EN 61591: max. normální stupeň 500 m ³ /h, intenzivní stupeň 575 m ³ /h – hloučnosť odsávání při normálním stupni min./max.: 60/68 dB(A) ¹⁾ – stupeň odvětrávání při cirkulaci: max. normální stupeň: 500 m ³ /h, intenzivní stupeň: 565 m ³ /h – hloučnosť odsávání při cirkulaci při normálním stupni min./max.: 58/68 dB(A) ¹⁾	
Komfort	Vhodný pro provoz s odvětráním nebo s cirkulací vzduchu. – pro odvětrání: 4 akustické filtry HEZ9VEDU0 – pro recirkulaci: 4 CleanAir Plus pachové filtry a adaptér pro odvod vzduchu jsou součástí varné desky – ventilační systém se 3 elektronicky řízenými stupni výkonu ventilátoru a 1 stupni výkonu boost/intenzivní (s automatickým zpětným chodem) – automatické zapnutí odvětrání při použití varné zóny – plně automatická regulace stupně výkonu pomocí senzoru a varné desky díky pokročilému algoritmu zaručí maximální pohodlí – automatické spuštění ventilátoru po ukončení vaření pro odstranění všech zbytkových zápachů (ve velmi tichém režimu pomocí speciálního ventilátoru, 12 minut v režimu odsávaného vzduchu, 30 minut v režimu cirkulace, spuštění může být ukončeno ručně) – kovový tukový filtr vhodný pro mytí v myčce – drenážní ochranné jednotky zachytí až 900 ml tekutin (200 ml + 700 ml) – EcoSilence Drive motor	
Poznámky k plánování a instalaci	– u provozu s částečně řízenou nebo neřízenou recirkulací musí být v oblasti soklu dodržena výška otvoru pro zpětný tok vzduchu ≥ 400 cm ² . Otvor lze realizovat pomocí dekoracních mřížek, lamelových mřížek nebo jemně zkrácených soklů v závislosti na sortimentu výrobce kuchyňského nábytku – prvky plochého potrubí nejsou součástí spotřebiče – lze instalovat jak do ostrůvku, tak ke stěně	
Zvláštní příslušenství	HEZ390090 – Wok pánve se skleněnou poklicí a mřížkou HEZ390210 – pečící pánve (Ø 15 cm) HEZ390220 – pečící pánve (Ø 19 cm) HEZ390230 – pečící pánve (Ø 21 cm) HEZ9SE030 – sada nádobí pro indukci HEZ9VDSB1 – ploché koleno 90°, horizontální HEZ9VDSB2 – ploché koleno 90°, „L“, vertikální, pro hloubku pracovní desky 70 cm HEZ9VDSB3 – ploché koleno 90°, „M“, vertikální, pro hloubku pracovní desky 65 cm HEZ9VDSB4 – ploché koleno 90°, „S“, vertikální, pro hloubku pracovní desky 60 cm HEZ9VDSS2 – flexibilní manžeta HEZ9VDSM1 – ploché potrubí, 50 cm HEZ9VDSM2 – ploché potrubí, 100 cm HEZ9VEDU0 – akustické filtry (pro odtah ven) HEZ9VRCRO – CleanAir uhlíkové filtry (náhradní) HEZ9FE280 – pečící pánve Ø 28 cm HEZ9SE040 – 4dílná sada nádobí HEZ9SE060 – 6dílná sada nádobí	HEZ9VDKRO – sada potrubí pro provoz s cirkulací, hloubka pracovní desky 70 cm HEZ9VDKR1 – sada potrubí pro provoz s cirkulací, hloubka pracovní desky 60 cm HEZ9VDKE1 – sada pro odtah HEZ9VRP0 – soklový difuzor

¹⁾ Podle nařízení EU č. 65/2014, třída spotřeby energie je na stupnici třídy energetické účinnosti od A+++ do D.



* Doporučená maloobchodní cena výrobce. Tato cena je pouze orientační, konečnou cenu produktu stanoví jednotliví prodejci.

Přehled možností instalace varných desek s odsáváním

Všechny indukční varné desky s integrovaným odsáváním jsou vybaveny startovací sadou pro recirkulaci bez vedení vzduchu (4 CleanAir Plus pachové filtry a adaptér pro odvod vzduchu).

Nezbytné příslušenství pro recirkulaci s částečným/plným vedením vzduchu jsou plochá kolena HEZ9VDSB2, HEZ9VDSB3, HEZ9VDSB4 (dle hloubky pracovní desky) a soklový difuzor HEZ9VRPD1.

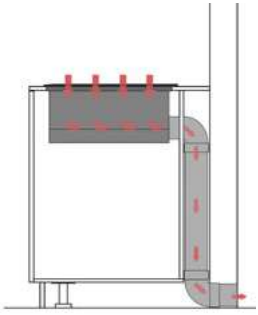
Potrubí musí být vždy individuálně naplánované, objednané a nainstalované dle stavební připravenosti a dispozice prostoru.

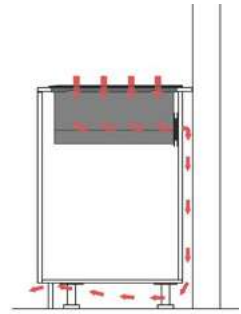
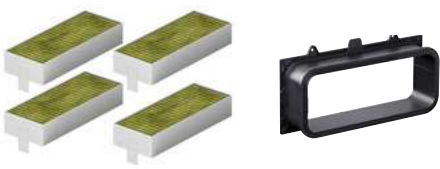
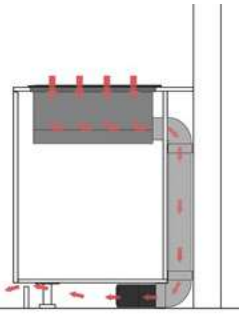
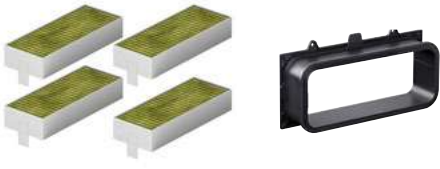
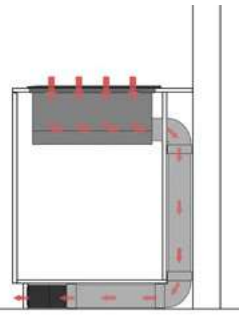
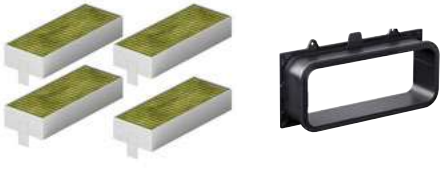
<p style="writing-mode: vertical-rl; transform: rotate(180deg);">Odvětrání</p> 	<p>HEZ9VEDU0 Akustické filtry</p> 	<p>Nezbytné zvláštní příslušenství pro provoz s odvětráním.</p> <ul style="list-style-type: none"> – Obsahuje 4 výkonné akustické filtry pro nižší hladinu hluku a výrazně zlepšenou psychoakustiku (není součástí varné desky s odsáváním). – Max. délka potrubí pro zachování adekvátního výkonu je 8 m a čtyři 90° kolena. – Pokud je odváděný vzduch veden přes vnější stěnu, měla by být použita mechanická teleskopická nástěnná vývodní jednotka (Ø 150 mm) s (integrovanou) zpětnou klapkou. Je třeba počítat s maximálním otevíracím tlakem 65 Pa. Zpětnou klapku a nástěnnou skříňku lze získat u specializovaných prodejců.
		
<p style="writing-mode: vertical-rl; transform: rotate(180deg);">Recirkulace bez vedení vzduchu</p> 	<p>CleanAir Plus pachové filtry a adaptér pro odvod vzduchu jsou součástí spotřebiče</p> 	<ul style="list-style-type: none"> – V této konfiguraci je varná deska připravena k instalaci a následnému provozu (CleanAir Plus pachové filtry a adaptér pro odvod vzduchu jsou součástí spotřebiče). – V oblasti soklu je třeba dodržet otvor pro zpětný tok vzduchu o velikosti $\geq 400 \text{ cm}^2$. – Tato konfigurace vyžaduje otvor min. 25 mm za zadním panelem nábytku. – Pro ideální výkon větrání se doporučuje 50 mm.
<p style="writing-mode: vertical-rl; transform: rotate(180deg);">Recirkulace s částečným vedením vzduchu</p> 	<p>CleanAir Plus pachové filtry a adaptér pro odvod vzduchu jsou součástí spotřebiče</p> 	<ul style="list-style-type: none"> – Pro tuto konfiguraci je nutné dokoupit potrubí dle individuální potřeby a stavební dispozice (CleanAir Plus pachové filtry a adaptér pro odvod vzduchu jsou součástí spotřebiče). – V oblasti soklu je třeba dodržet otvor pro zpětný tok vzduchu o velikosti $\geq 400 \text{ cm}^2$.
<p style="writing-mode: vertical-rl; transform: rotate(180deg);">Recirkulace s plným vedením vzduchu</p> 	<p>CleanAir Plus pachové filtry a adaptér pro odvod vzduchu jsou součástí spotřebiče</p> 	<ul style="list-style-type: none"> – Pro tuto konfiguraci je nutné dokoupit potrubí dle individuální potřeby a stavební dispozice (CleanAir Plus pachové filtry a adaptér pro odvod vzduchu jsou součástí spotřebiče). – V oblasti soklu je třeba dodržet otvor pro zpětný tok vzduchu o velikosti $\geq 400 \text{ cm}^2$.

Indukční varné desky – 80 cm



Cena: 48 490 Kč*

Serie | 8
PXV875KW1E

Cena: 42 990 Kč*

Serie | 8
PXV875DE3E

Cena: 33 890 Kč*

Serie | 8
PXV875DC1E

Design	– Komfort profil: fazeta vpředu a vzadu, profily po stranách	– Komfort profil: fazeta vpředu a vzadu, profily po stranách	– Komfort profil: fazeta vpředu a vzadu, profily po stranách
Rychlost	– funkce PowerBoost pro všechny varné zóny – funkce PanBoost: PowerBoost pro pánve – funkce QuickStart – funkce ReStart	– funkce PowerBoost pro všechny varné zóny – funkce PanBoost: PowerBoost pro pánve – funkce QuickStart – funkce ReStart	– funkce PowerBoost pro všechny varné zóny – funkce PanBoost: PowerBoost pro pánve – funkce QuickStart – funkce ReStart
Komfort	– TFT dotykový displej – FlexZone s rozšířením: propojení varných zón – PerfectFry Sensor s 5 stupni výkonu – PerfectCook ready: teplotní senzor lze dodatečně dokoupit – timer pro každou varnou zónu – minutka, timer Doba vaření – MoveMode (3 stupně výkonu) – SettingTransfer: paměťová funkce, automatický přenos nastavení – funkce Assist – rozpoznání hrnce – funkce PowerManagement – bezpečnostní vypínání, dětská pojistka – možnost blokace ovládacího panelu na 20 sekund při čištění během vaření – AutoControl: možnost propojení s odsavačem par s funkcí Home Connect	– senzorové ovládání DirectSelect Premium – FlexZone s rozšířením: propojení varných zón – PerfectFry Sensor s 5 stupni výkonu – PerfectCook teplotní senzor – timer pro každou varnou zónu – minutka – timer Doba vaření – MoveMode (3 stupně výkonu) – SettingTransfer: paměťová funkce, automatický přenos nastavení – rozpoznání hrnce – funkce PowerManagement – bezpečnostní vypínání, dětská pojistka – možnost blokace ovládacího panelu na 20 sekund při čištění během vaření	– senzorové ovládání DirectSelect Premium – FlexZone: propojení varných zón – PerfectFry Sensor s 5 stupni výkonu – timer pro každou varnou zónu – minutka – timer Doba vaření – MoveMode (3 stupně výkonu) – rozpoznání hrnce – funkce PowerManagement – bezpečnostní vypínání, dětská pojistka – možnost blokace ovládacího panelu na 20 sekund při čištění během vaření
Výkon a počet varných zón	– 4 indukční varné zóny – varné zóny: 1x Ø 400 x 230 mm, 3,3 kW (max. výkon 3,7 kW) indukční varná zóna nebo 2x Ø 200 mm, 2,2 kW (max. výkon 3,7 kW) indukční varná zóna; 1x Ø 400 x 230 mm, 3,3 kW (max. výkon 3,7 kW) indukční varná zóna nebo 2x Ø 200 mm, 2,2 kW (max. výkon 3,7 kW) indukční varná zóna – 17 stupňů výkonu	– 4 indukční varné zóny – varné zóny: 1x Ø 400 x 230 mm, 3,3 kW (max. výkon 3,7 kW) indukční varná zóna nebo 2x Ø 200 mm, 2,2 kW (max. výkon 3,7 kW) indukční varná zóna; 1x Ø 400 x 230 mm, 3,3 kW (max. výkon 3,7 kW) indukční varná zóna nebo 2x Ø 200 mm, 2,2 kW (max. výkon 3,7 kW) indukční varná zóna – 17 stupňů výkonu	– 5 indukčních varných zón – varné zóny: 1x Ø 180 mm, 1,8 kW (max. výkon 3,1 kW) indukční varná zóna; 1x Ø 145 mm, 1,4 kW (max. výkon 2,2 kW) indukční varná zóna; 1x Ø 240 mm, 2,2 kW (max. výkon 3,7 kW) indukční varná zóna; 1x Ø 400 x 210 mm, 3,3 kW (max. výkon 3,7 kW) indukční varná zóna nebo 2x Ø 200 mm, 2,2 kW (max. výkon 3,7 kW) indukční varná zóna – 17 stupňů výkonu
Bezpečnost	– dvoustupňový ukazatel zbytkového tepla pro každou varnou zónu – hlavní vypínač – ukazatel spotřeby energie	– dvoustupňový ukazatel zbytkového tepla pro každou varnou zónu – hlavní vypínač – ukazatel spotřeby energie	– dvoustupňový ukazatel zbytkového tepla pro každou varnou zónu – hlavní vypínač – ukazatel spotřeby energie
Rozměry a technické informace (V x Š x H)	– rozměry spotřebiče: 51 x 816 x 527 mm – rozměry pro instalaci: 51 x 750 x 490 mm – min. tloušťka pracovní desky: 30 mm – přípojovací kabel součástí balení: 110 cm, bez zástrčky – typ připojení: třífázové – příkon: 7,4 kW	– rozměry spotřebiče: 51 x 816 x 527 mm – rozměry pro instalaci: 51 x 750 x 490 mm – min. tloušťka pracovní desky: 30 mm – přípojovací kabel součástí balení: 110 cm, bez zástrčky – typ připojení: třífázové – příkon: 7,4 kW	– rozměry spotřebiče: 51 x 816 x 527 mm – rozměry pro instalaci: 51 x 750 x 490 mm – min. tloušťka pracovní desky: 30 mm – přípojovací kabel součástí balení: 110 cm, bez zástrčky – typ připojení: třífázové – příkon: 7,4 kW
Zvláštní příslušenství	HEZ390011 – nerezový pekáč HEZ390012 – nástavec pro vaření v páře HEZ390090 – wok pánve s mřížkou a poklicí HEZ390210 – pánve Ø 15cm HEZ390220 – pánve Ø 19cm HEZ390230 – pánve Ø 21cm HEZ39050 – bezdrátový senzor PerfectCook HEZ390522 – grilovací plát HEZ394301 – spojovací lišta pro řadu Domino HEZ9ES100 – vařič na espresso HEZ9FE280 – pánve Ø 18 / 28 cm HEZ9FF010 – pekáč pro Flex varné zóny HEZ9FF030 – 3dílná sada pekáčů pro Flex varné zóny HEZ9FF040 – 4dílná sada pekáčů pro Flex varné zóny HEZ9SE040 – 4dílná sada nádobí HEZ9SE060 – 6dílná sada nádobí HEZ9TY010 – Teppan Yaki	HEZ390011 – nerezový pekáč HEZ390012 – nástavec pro vaření v páře HEZ390090 – wok pánve s mřížkou a poklicí HEZ390210 – pánve Ø 15cm HEZ390220 – pánve Ø 19cm HEZ390230 – pánve Ø 21cm HEZ39050 – bezdrátový senzor PerfectCook HEZ390522 – grilovací plát HEZ394301 – spojovací lišta pro řadu Domino HEZ9ES100 – vařič na espresso HEZ9FE280 – pánve Ø 18 / 28 cm HEZ9FF010 – pekáč pro Flex varné zóny HEZ9FF030 – 3dílná sada pekáčů pro Flex varné zóny HEZ9FF040 – 4dílná sada pekáčů pro Flex varné zóny HEZ9SE040 – 4dílná sada nádobí HEZ9SE060 – 6dílná sada nádobí HEZ9TY010 – Teppan Yaki	HEZ390012 – nástavec pro vaření v páře HEZ390090 – wok pánve s mřížkou a poklicí HEZ390210 – pánve Ø 15cm HEZ390220 – pánve Ø 19cm HEZ390230 – pánve Ø 21cm HEZ390522 – grilovací plát HEZ394301 – spojovací lišta pro řadu Domino HEZ9ES100 – vařič na espresso HEZ9FE280 – pánve Ø 18 / 28 cm HEZ9FF010 – pekáč pro Flex varné zóny HEZ9FF030 – 3dílná sada pekáčů pro Flex varné zóny HEZ9FF040 – 4dílná sada pekáčů pro Flex varné zóny HEZ9SE040 – 4dílná sada nádobí HEZ9SE060 – 6dílná sada nádobí HEZ9TY010 – Teppan Yaki

* Doporučená maloobchodní cena výrobce. Tato cena je pouze orientační, konečnou cenu produktu stanoví jednotliví prodejci.

Indukční varné desky – 80 cm

Indukční varné desky – 60 cm



Cena: 26 990 Kč*

Serie | 6
PVW831HB1E

Cena: 30 090 Kč*

Serie | 8
PXE675DC1E

Cena: 25 990 Kč*

Serie | 6
PIX631HC1E

Design	– přední fazeta	– Komfort profil: fazeta vpředu a vzadu, profily po stranách	– přední fazeta
Rychlost	– PowerBoost (nastavitelné pro všechny varné zóny) – PanBoost (nastavitelné prostřednictvím tlačítka Oblíbené v aplikaci Home Connect) – QuickStart – ReStart	– funkce PowerBoost pro všechny varné zóny – funkce PanBoost: PowerBoost pro pánve – funkce QuickStart – funkce ReStart	– PowerBoost (nastavitelné pro všechny varné zóny) – PanBoost (nastavitelné prostřednictvím tlačítka Oblíbené v aplikaci Home Connect) – varné zóny se automaticky spojí nebo rozdělí podle tvaru a velikosti umístěného nádobí – při přesouvání hrnců na flexibilní varné zóně se nastavení okamžitě přizpůsobí a varná zóna se přizpůsobí velikosti nádobí – QuickStart, ReStart
Komfort	– sensorové ovládání DirectSelect+ – CombiZone: umožňuje více flexibility při vaření spojením dvou varných zón – tlačítko Oblíbené – timer (časovač vypnutí) – minutka (lze zvolit místo časovače vypnutí) – funkce PowerManagement – HoodControl: automaticky zapne odsavač par při vaření díky WiFi propojení varné desky a odsavače par – Smart Hood Automatic: odsavač par automaticky přizpůsobuje výkon ventilátoru na základě nastavení varné desky, která průběžně poskytuje informace o průběhu vaření – možnost aktualizace spotřebiče	– sensorové ovládání DirectSelect Premium – FlexZone: propojení varných zón – PerfectFry Sensor s 5 stupni výkonu – timer pro každou varnou zónu – minutka – timer Doba vaření – MoveMode (3 stupně výkonu) – rozpoznání hrnce – funkce PowerManagement – bezpečnostní vypínání – dětská pojistka – možnost blokáce ovládacího panelu na 20 sekund při čištění během vaření	– sensorové ovládání DirectSelect+ – FlexZone: propojení varných zón – PerfectFry Plus s 11 teplotními stupni – funkce assist pomocník při přípravě pokrmů – tlačítko Oblíbené – timer (časovač vypnutí) – minutka (lze zvolit místo časovače vypnutí) – funkce PowerManagement – HoodControl: automaticky zapne odsavač par při vaření díky WiFi propojení varné desky a odsavače par – Smart Hood Automatic: odsavač par automaticky přizpůsobuje výkon ventilátoru na základě nastavení varné desky – možnost aktualizace spotřebiče
Výkon a počet varných zón	– 5 indukčních varných zón, z toho 1x CombiZone – varná zóna, přední levá: 180 mm, 2 kW (max. výkon 3,1 kW) – varná zóna, zadní levá: 145 mm, 1,6 kW (max. výkon 2,2 kW) – varná zóna, střední vzadu: 240 mm, 2,5 kW (max. výkon 3,7 kW) – varná zóna, zadní pravá: 190 mm, 210 mm, 2,5 kW (max. výkon 3,7 kW) – varná zóna, přední pravá: 190 mm, 210 mm, 2,5 kW (max. výkon 3,7 kW) – 17 stupňů výkonu	– 4 indukční varné zóny, z toho 1x FlexZone – varné zóny: 1x Ø 380 x 240 mm, 3,3 kW (max. výkon 3,7 kW) indukční varná zóna nebo 2x Ø 190 mm, 2,2 kW (max. výkon 3,7 kW) indukční varná zóna; 1x Ø 145 mm, 1,4 kW (max. výkon 2,2 kW) indukční varná zóna; 1x Ø 210 mm, 2,2 kW (max. výkon 3,7 kW) indukční varná zóna – 17 stupňů výkonu	– 4 indukční varné zóny, z toho 1x FlexZone – varná zóna, přední levá: 190 mm, 230 mm, 2,2 kW (max. výkon 3,7 kW) – varná zóna, zadní levá: 190 mm, 230 mm, 2,2 kW (max. výkon 3,7 kW) – varná zóna, zadní pravá: 145 mm, 1,6 kW (max. výkon 2,2 kW) – varná zóna, přední pravá: 210 mm, 2,5 kW (max. výkon 3,7 kW) – 17 stupňů výkonu
Bezpečnost	– dvoustupňový ukazatel zbytkového tepla pro každou varnou zónu – dětská pojistkadvoustupňový – funkce Pauza, hlavní vypínač	– dvoustupňový ukazatel zbytkového tepla pro každou varnou zónu – hlavní vypínač – ukazatel spotřeby energie	– dvoustupňový ukazatel zbytkového tepla pro každou varnou zónu – dětská pojistka – funkce Pauza, hlavní vypínač
Rozměry a technické informace (V x Š x H)	– rozměry spotřebiče: 51 x 802 x 522 mm – rozměry pro vestavbu: 51 x 750 x 490–500 mm – min. tloušťka pracovní desky: 16 mm – přípojovací kabel součástí balení: 110 cm, bez zástrčky – typ připojení: třífázové – příkon: 7,4 kW	– rozměry spotřebiče: 51 x 606 x 527 mm – rozměry pro instalaci: 51 x 560 x 490 mm – min. tloušťka pracovní desky: 30 mm – přípojovací kabel součástí balení: 110 cm, bez zástrčky – typ připojení: třífázové – příkon: 7,4 kW	– rozměry spotřebiče: 51 x 592 x 522 mm – rozměry pro vestavbu: 51 x 560 x 490–500 mm – min. tloušťka pracovní desky: 16 mm – přípojovací kabel součástí balení: 110 cm, bez zástrčky – typ připojení: třífázové – příkon: 7,4 kW
Zvláštní příslušenství	HEZ390090 – wok pánve s mřížkou a poklicí HEZ9ES100 – vaříč na espresso HEZ9FE280 – pánve Ø 18 / 28 cm HEZ9SE030 – 3dílná sada nádobí HEZ9SE040 – 4dílná sada nádobí HEZ9SE060 – 6dílná sada nádobí	HEZ390011 – nerezový pekáč HEZ390012 – nástavec pro vaření v páře HEZ390090 – wok pánve s mřížkou a poklicí HEZ390210 – pánve Ø 15cm HEZ390522 – grilovací plát HEZ394301 – spojovací lišta pro řadu Domino HEZ9ES100 – vaříč na espresso HEZ9FE280 – pánve Ø 18 / 28 cm HEZ9FF010 – pekáč pro Flex varné zóny HEZ9FF030 – 3dílná sada pekáčů pro Flex varné zóny HEZ9FF040 – 4dílná sada pekáčů pro Flex varné zóny HEZ9SE040 – 4dílná sada nádobí HEZ9SE060 – 6dílná sada nádobí HEZ9TY010 – Teppan Yaki	HEZ390011 – nerezový pekáč HEZ390012 – nástavec pro vaření v páře HEZ390090 – wok pánve s mřížkou a poklicí HEZ390210 – pánve Ø 15cm HEZ390522 – grilovací plát HEZ394301 – spojovací lišta pro řadu Domino HEZ9ES100 – vaříč na espresso HEZ9FE280 – pánve Ø 18 / 28 cm HEZ9FF010 – pekáč pro Flex varné zóny HEZ9FF030 – 3dílná sada pekáčů pro Flex varné zóny HEZ9FF040 – 4dílná sada pekáčů pro Flex varné zóny HEZ9SE040 – 4dílná sada nádobí HEZ9SE060 – 6dílná sada nádobí HEZ9TY010 – Teppan Yaki

* Doporučená maloobchodní cena výrobce. Tato cena je pouze orientační, konečnou cenu produktu stanoví jednotliví prodejci.

Indukční varné desky – 60 cm



NOVINKA

Cena: 24 890 Kč*

Serie | 6
PVQ631HC1E

NOVINKA

Cena: 23 890 Kč*

Serie | 6
PVS631HC1E

NOVINKA

Cena: 21 790 Kč*

Serie | 6
PIE631HC1E

Design	– přední fazeta	– přední fazeta	– přední fazeta
Rychlost	<ul style="list-style-type: none"> – PowerBoost (nastavitelné pro všechny varné zóny) – PanBoost (nastavitelné prostřednictvím tlačítka Oblíbené v aplikaci Home Connect) – QuickStart – ReStart 	<ul style="list-style-type: none"> – PowerBoost (nastavitelné pro všechny varné zóny) – PanBoost (nastavitelné prostřednictvím tlačítka Oblíbené v aplikaci Home Connect) – QuickStart – ReStart 	<ul style="list-style-type: none"> – PowerBoost (nastavitelné pro všechny varné zóny) – PanBoost (nastavitelné prostřednictvím tlačítka Oblíbené v aplikaci Home Connect) – QuickStart – ReStart
Komfort	<ul style="list-style-type: none"> – senzorové ovládání DirectSelect+ – CombiZone: umožňuje více flexibility při vaření spojením dvou varných zón – PerfectFry Plus s 11 teplotními stupni – funkce assist pomocník při přípravě pokrmů (nastavitelný prostřednictvím aplikace Home Connect) – tlačítko Oblíbené – 17 stupňů výkonu – timer (časovač vypnutí) – minutka (lze zvolit místo časovače vypnutí) – funkce PowerManagement – HoodControl: automaticky zapne odsavač par při vaření díky WiFi propojení varné desky a odsavače par – Smart Hood Automatic: odsavač par automaticky přizpůsobuje výkon ventilátoru na základě nastavení varné desky, která průběžně poskytuje informace o průběhu vaření – možnost aktualizace spotřebiče 	<ul style="list-style-type: none"> – senzorové ovládání DirectSelect+ – CombiZone: umožňuje více flexibility při vaření spojením dvou varných zón – PerfectFry Plus s 11 teplotními stupni – funkce assist pomocník při přípravě pokrmů (nastavitelný prostřednictvím aplikace Home Connect) – tlačítko Oblíbené – timer (časovač vypnutí) – minutka (lze zvolit místo časovače vypnutí) – funkce PowerManagement – HoodControl: automaticky zapne odsavač par při vaření díky WiFi propojení varné desky a odsavače par – Smart Hood Automatic: odsavač par automaticky přizpůsobuje výkon ventilátoru na základě nastavení varné desky, která průběžně poskytuje informace o průběhu vaření – možnost aktualizace spotřebiče 	<ul style="list-style-type: none"> – senzorové ovládání DirectSelect+ – PerfectFry Plus s 11 teplotními stupni – funkce assist pomocník při přípravě pokrmů (nastavitelný prostřednictvím aplikace Home Connect) – tlačítko Oblíbené – timer (časovač vypnutí) – minutka (lze zvolit místo časovače vypnutí) – funkce PowerManagement – HoodControl: automaticky zapne odsavač par při vaření díky WiFi propojení varné desky a odsavače par – Smart Hood Automatic: odsavač par automaticky přizpůsobuje výkon ventilátoru na základě nastavení varné desky, která průběžně poskytuje informace o průběhu vaření – možnost aktualizace spotřebiče
Výkon a počet varných zón	<ul style="list-style-type: none"> – 4 indukční varné zóny, s možností spojení na 2x CombiZone – varná zóna, přední levá: 190 mm, 210 mm, 2,5 kW (max. výkon 3,7 kW) – varná zóna, zadní levá: 190 mm, 210 mm, 2,5 kW (max. výkon 3,7 kW) – varná zóna, zadní pravá: 190 mm, 210 mm, 2,5 kW (max. výkon 3,7 kW) – varná zóna, přední pravá: 190 mm, 210 mm, 2,5 kW (max. výkon 3,7 kW) – 17 stupňů výkonu 	<ul style="list-style-type: none"> – 4 indukční varné zóny, z toho 1x CombiZone – varná zóna, přední levá: 190 mm, 210 mm, 2,5 kW (max. výkon 3,7 kW) – varná zóna, zadní levá: 190 mm, 210 mm, 2,5 kW (max. výkon 3,7 kW) – varná zóna, zadní pravá: 145 mm, 1,6 kW (max. výkon 2,2 kW) – varná zóna, přední pravá: 180 mm, 2 kW (max. výkon 3,1 kW) – 17 stupňů výkonu 	<ul style="list-style-type: none"> – 4 indukční varné zóny – varná zóna, přední levá: 180 mm, 2 kW (max. výkon 3,1 kW) – varná zóna, zadní levá: 180 mm, 2 kW (max. výkon 3,1 kW) – varná zóna, zadní pravá: 145 mm, 1,6 kW (max. výkon 2,2 kW) – varná zóna, přední pravá: 210 mm, 2,5 kW (max. výkon 3,7 kW) – 17 stupňů výkonu
Bezpečnost	<ul style="list-style-type: none"> – dvoustupňový ukazatel zbytkového tepla pro každou varnou zónu – dětská pojistka – funkce Pauza – hlavní vypínač 	<ul style="list-style-type: none"> – dvoustupňový ukazatel zbytkového tepla pro každou varnou zónu – dětská pojistka – funkce Pauza – hlavní vypínač 	<ul style="list-style-type: none"> – dvoustupňový ukazatel zbytkového tepla pro každou varnou zónu – dětská pojistka – funkce Pauza – hlavní vypínač
Rozměry a technické informace (V x Š x H)	<ul style="list-style-type: none"> – rozměry spotřebiče: 51 x 592 x 522 mm – rozměry pro vestavbu: 51 x 560 x 490–500 mm – min. tloušťka pracovní desky: 16 mm – přípojovací kabel součástí balení: 110 cm, bez zástrčky – typ připojení: třífázové – příkon: 7,4 kW 	<ul style="list-style-type: none"> – rozměry spotřebiče: 51 x 592 x 522 mm – rozměry pro vestavbu: 51 x 560 x 490–500 mm – min. tloušťka pracovní desky: 16 mm – přípojovací kabel součástí balení: 110 cm, bez zástrčky – typ připojení: třífázové – příkon: 6,9 kW 	<ul style="list-style-type: none"> – rozměry spotřebiče: 51 x 592 x 522 mm – rozměry pro vestavbu: 51 x 560 x 490–500 mm – min. tloušťka pracovní desky: 16 mm – přípojovací kabel součástí balení: 110 cm, bez zástrčky – typ připojení: třífázové – příkon: 7,4 kW
Zvláštní příslušenství	<ul style="list-style-type: none"> HEZ390090 – wok pánve s mřížkou a poklicí HEZ390210 – pánve Ø 15cm HEZ390220 – pánve Ø 19 cm HEZ390230 – pánve Ø 21cm HEZ9ES100 – vařič na espresso HEZ9FE280 – pánve Ø 18 / 28 cm HEZ9SE030 – 3dílná sada nádobí HEZ9SE040 – 4dílná sada nádobí HEZ9SE060 – 6dílná sada nádobí 	<ul style="list-style-type: none"> HEZ390090 – wok pánve s mřížkou a poklicí HEZ390210 – pánve Ø 15cm HEZ390220 – pánve Ø 19 cm HEZ390230 – pánve Ø 21cm HEZ9ES100 – vařič na espresso HEZ9FE280 – pánve Ø 18 / 28 cm HEZ9SE030 – 3dílná sada nádobí HEZ9SE040 – 4dílná sada nádobí HEZ9SE060 – 6dílná sada nádobí 	<ul style="list-style-type: none"> HEZ390090 – wok pánve s mřížkou a poklicí HEZ390210 – pánve Ø 15cm HEZ390220 – pánve Ø 19 cm HEZ390230 – pánve Ø 21cm HEZ9ES100 – vařič na espresso HEZ9FE280 – pánve Ø 18 / 28 cm HEZ9SE030 – 3dílná sada nádobí HEZ9SE040 – 4dílná sada nádobí HEZ9SE060 – 6dílná sada nádobí

Indukční varné desky – 60 cm



Cena: 21 790 Kč*

Serie | 6
PIE645HB1E

Cena: 20 790 Kč*

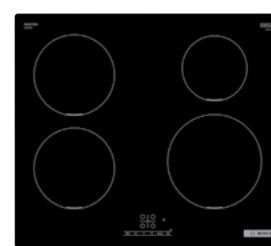
Serie | 6
PIF612BB1E

Cena: 14 790 Kč*

Serie | 4
PUE611BB5D

Design	– nerezový rámeček	– design bez rámečku, instalace na pracovní desku	– design bez rámečku, instalace na pracovní desku
Rychlost	– PowerBoost (nastavitelné pro všechny varné zóny) – PanBoost (nastavitelné prostřednictvím tlačítka Oblíbené v aplikaci Home Connect) – QuickStart – ReStart	– PowerBoost (nastavitelné pro všechny varné zóny) – QuickStart – ReStart	– funkce PowerBoost pro všechny varné zóny – funkce QuickStart – funkce ReStart – funkce Quick Stop
Komfort	– senzorové ovládání DirectSelect+ – tlačítko Oblíbené – timer (časovač vypnutí) – minutka (lze zvolit místo časovače vypnutí) – funkce PowerManagement – HoodControl: automaticky zapne odsavač par při vaření díky WiFi propojení varné desky a odsavače par – Smart Hood Automatic: odsavač par automaticky přizpůsobuje výkon ventilátoru na základě nastavení varné desky, která průběžně poskytuje informace o průběhu vaření – možnost aktualizace spotřebiče	– senzorové ovládání TouchSelect – timer – minutka – funkce PowerManagement	– senzorové ovládání TouchSelect – timer pro každou varnou zónu – minutka – rozpoznání hrnce – funkce PowerManagement – bezpečnostní vypínání – dětská pojistka
Výkon a počet varných zón	– 4 indukční varné zóny – varná zóna, přední levá: 180 mm, 2 kW (max. výkon 3,1 kW) – varná zóna, zadní levá: 180 mm, 2 kW (max. výkon 3,1 kW) – varná zóna, zadní pravá: 145 mm, 1,6 kW (max. výkon 2,2 kW) – varná zóna, přední pravá: 210 mm, 2,5 kW (max. výkon 3,7 kW) – 17 stupňů výkonu	– 4 indukční varné zóny, z toho 1 varná zóna s automatickým rozšířením na pečicí zónu – varná zóna, přední levá: 180 mm, 1,8 kW (max. výkon 3,1 kW) – varná zóna, zadní levá: 180 mm, 280 mm, 1,8 kW (max. výkon 3,1 kW) – varná zóna, zadní pravá: 145 mm, 1,4 kW (max. výkon 2,1 kW) – varná zóna, přední pravá: 210 mm, 2,2 kW (max. výkon 3,7 kW) – 17 stupňů výkonu	– 4 indukční varné zóny – varné zóny: 1x Ø 180 mm, 1,8 kW (max. výkon 3,1 kW) indukční varná zóna; 1x Ø 180 mm, 1,8 kW (max. výkon 3,1 kW) indukční varná zóna; 1x Ø 145 mm, 1,4 kW (max. výkon 2,2 kW) indukční varná zóna; 1x Ø 210 mm, 2,2 kW (max. výkon 3,7 kW) indukční varná zóna – 17 stupňů výkonu
Bezpečnost	– dvoustupňový ukazatel zbytkového tepla pro každou varnou zónu – dětská pojistka – funkce Pauza – hlavní vypínač	– dvoustupňový ukazatel zbytkového tepla pro každou varnou zónu – dětská pojistka – hlavní vypínač – ukazatel spotřeby energie	– dvoustupňový ukazatel zbytkového tepla pro každou varnou zónu – hlavní vypínač
Rozměry a technické informace (V x Š x H)	– rozměry spotřebiče: 55 x 583 x 513 mm – rozměry pro vestavbu: 55 x 560 x 490–500 mm – min. tloušťka pracovní desky: 16 mm – přípojovací kabel součástí balení: 110 cm, bez zástrčky – typ připojení: třífázové – příkon: 7,4 kW	– rozměry spotřebiče: 51 x 592 x 522 mm – rozměry pro vestavbu: 51 x 560 x 490–500 mm – min. tloušťka pracovní desky: 16 mm – přípojovací kabel součástí balení: 110 cm, bez zástrčky – typ připojení: třífázové – příkon: 7,4 kW	– rozměry spotřebiče: 51 x 592 x 522 mm – rozměry pro instalaci: 51 x 560 x 490–500 mm – min. tloušťka pracovní desky: 16 mm – přípojovací kabel součástí balení: 110 cm, bez zástrčky – typ připojení: jednofázové – příkon: 3,7 kW
Zvláštní příslušenství	HEZ390090 – wok pánve s mřížkou a poklicí HEZ394301 – spojovací lišta pro řadu Domino HEZ9ES100 – vařič na espresso HEZ9FE280 – pánve Ø 18 / 28 cm HEZ9SE030 – 3dílná sada nádobí HEZ9SE040 – 4dílná sada nádobí HEZ9SE060 – 6dílná sada nádobí	HEZ390090 – wok pánve s mřížkou a poklicí HEZ394301 – spojovací lišta pro řadu Domino HEZ9ES100 – vařič na espresso HEZ9FE280 – pánve Ø 18 / 28 cm HEZ9SE030 – 3dílná sada nádobí HEZ9SE040 – 4dílná sada nádobí HEZ9SE060 – 6dílná sada nádobí	HEZ390090 – pánve wok se sklennou poklicí a mřížkou HEZ9FE280 – pečicí pánve Ø 28 cm HEZ9SE030 – 3dílná sada nádobí HEZ9SE040 – 4dílná sada nádobí HEZ9SE060 – 6dílná sada nádobí

* Doporučená maloobchodní cena výrobce. Tato cena je pouze orientační, konečnou cenu produktu stanoví jednotliví prodejci.

Indukční varné desky – 60 cm

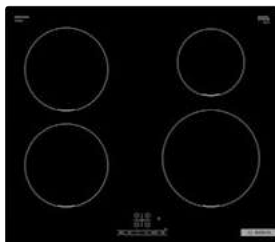

Cena: 13 290 Kč*

Serie | 4
PUE611BB5E

Cena: 14 290 Kč*

Serie | 4
PUE64KBB5E

Indukční varná deska – 30 cm



NOVINKA

Cena: 21 290 Kč*

Serie | 6
PXX375FB1E

Design	- design bez rámečku, instalace na pracovní desku	- nerezový rámeček	- Komfort profil: fazeta vpředu a vzadu, profily
Rychlost	- funkce PowerBoost pro všechny varné zóny - funkce QuickStart - funkce ReStart - funkce Quick Stop	- funkce PowerBoost pro všechny varné zóny - funkce QuickStart - funkce ReStart - funkce Quick Stop	- funkce PowerBoost pro všechny varné zóny - funkce PanBoost: PowerBoost pro pánve - funkce QuickStart - funkce ReStart
Komfort	- senzorové ovládání TouchSelect - timer pro každou varnou zónu - minutka - rozpoznání hrnce - funkce PowerManagement - bezpečnostní vypínání - dětská pojistka	- senzorové ovládání TouchSelect - timer pro každou varnou zónu - minutka - rozpoznání hrnce - funkce PowerManagement - bezpečnostní vypínání - dětská pojistka	- senzorové ovládání DirectSelect - FlexZone: propojení varných zón - timer pro každou varnou zónu - minutka - timer Doba vaření - rozpoznání hrnce - bezpečnostní vypínání, dětská pojistka
Výkon a počet varných zón	- 4 indukční varné zóny - varné zóny: 1x Ø 180 mm, 1,8 kW (max. výkon 3,1 kW) indukční varná zóna; 1x Ø 180 mm, 1,8 kW (max. výkon 3,1 kW) indukční varná zóna; 1x Ø 145 mm, 1,4 kW (max. výkon 2,2 kW) indukční varná zóna; 1x Ø 210 mm, 2,2 kW (max. výkon 3,7 kW) indukční varná zóna - 17 stupňů výkonu	- 4 indukční varné zóny - varné zóny: 1x Ø 180 mm, 1,8 kW (max. výkon 3,1 kW) indukční varná zóna; 1x Ø 180 mm, 1,8 kW (max. výkon 3,1 kW) indukční varná zóna; 1x Ø 145 mm, 1,4 kW (max. výkon 2,2 kW) indukční varná zóna; 1x Ø 210 mm, 2,2 kW (max. výkon 3,7 kW) indukční varná zóna - 17 stupňů výkonu	- 2 indukční varné zóny - varná zóna, přední: 210 mm, 200 mm, 2,2 kW (max. výkon 3,7 kW) - varná zóna, zadní: 210 mm, 200 mm, 2,2 kW (max. výkon 3,7 kW) - 17 stupňů výkonu
Bezpečnost	- dvoustupňový ukazatel zbytkového tepla pro každou varnou zónu - hlavní vypínač	- dvoustupňový ukazatel zbytkového tepla pro každou varnou zónu - hlavní vypínač	- dvoustupňový ukazatel zbytkového tepla pro každou varnou zónu - hlavní vypínač - ukazatel spotřeby energie
Rozměry a technické informace (V x Š x H)	- rozměry spotřebiče: 51 x 592 x 522 mm - rozměry pro instalaci: 51 x 560 x 490–500 mm - min. tloušťka pracovní desky: 16 mm - přípojovací kabel součástí balení: 110 cm, bez zástrčky - typ připojení: jednofázové - příkon: 4,6 kW	- rozměry spotřebiče: 55 x 583 x 513 mm - rozměry pro instalaci: 55 x 560 x 490–500 mm - min. tloušťka pracovní desky: 16 mm - přípojovací kabel součástí balení: 110 cm, bez zástrčky - typ připojení: jednofázové - příkon: 4,6 kW	- rozměry spotřebiče: 51 x 306 x 527 mm - rozměry pro instalaci: 51 x 270 x 490–500 mm - min. tloušťka pracovní desky: 16 mm - přípojovací kabel součástí balení: 110 cm, bez zástrčky - typ připojení: třífázové - příkon: 3,7 kW
Zvláštní příslušenství	HEZ390090 – pánev wok se skleněnou poklicí a mřížkou HEZ9FE280 – pečící pánev Ø 28 cm HEZ9SE030 – 3dílná sada nádobí HEZ9SE040 – 4dílná sada nádobí HEZ9SE060 – 6dílná sada nádobí	HEZ390090 – pánev wok se skleněnou poklicí a mřížkou HEZ9FE280 – pečící pánev Ø 28 cm HEZ9SE030 – 3dílná sada nádobí HEZ9SE040 – 4dílná sada nádobí HEZ9SE060 – 6dílná sada nádobí	HEZ390012 – nástavec pro vaření v páře HEZ390090 – wok pánev s mřížkou a poklicí HEZ390210 – pánev Ø 15 cm HEZ390220 – pánev Ø 19 cm HEZ390230 – pánev Ø 21 cm HEZ390522 – grilovací plát HEZ394301 – spojovací lišta pro řadu Domino HEZ9ES100 – vařič na espresso HEZ9FE280 – pánev Ø 18 / 28 cm HEZ9FF010 – pekáč pro Flex varné zóny HEZ9FF030 – 3dílná sada pekáčů pro Flex varné zóny HEZ9FF040 – 4dílná sada pekáčů pro Flex varné zóny HEZ9SE040 – 4dílná sada nádobí HEZ9SE060 – 6dílná sada nádobí HEZ9TY010 – Teppan Yaki

Sklokeramická varná deska – 30 cm

Elektrické varné desky – 60 cm

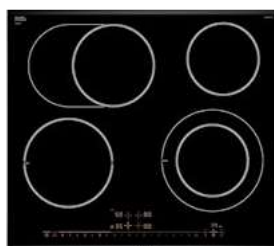

Cena: 11 190 Kč*

Serie | 6
PKF375FP2E

Cena: 19 390 Kč*

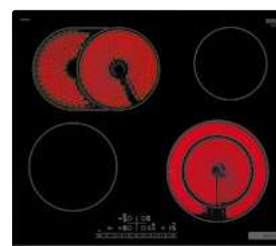
Serie | 8
PKN675DP1D

Cena: 12 790 Kč*

Serie | 6
PKN631FP2E

Design	– Komfort profil: fazeta vpředu a vzadu, profily po stranách	– Komfort profil: fazeta vpředu a vzadu, profily po stranách	– přední fazeta
Rychlost	– funkce PowerBoost	– funkce PowerBoost	– funkce PowerBoost
Komfort	– senzorové ovládání DirectSelect – timer pro každou varnou zónu – minutka – funkce ReStart	– senzorové ovládání DirectSelect Premium – timer pro každou varnou zónu – minutka – funkce udržování teploty – možnost blokace ovládacího panelu na 20 sekund při čištění během vaření – funkce ReStart	– senzorové ovládání DirectSelect – timer pro každou varnou zónu – minutka – možnost blokace ovládacího panelu na 20 sekund při čištění během vaření – funkce ReStart
Výkon a počet varných zón	– 2 varné zóny HighSpeed, z toho 1 dvouokružová zóna – 17 stupňů výkonu	– 4 varné zóny HighSpeed, z toho 1 dvouokružová zóna, 1 varná zóna s rozšířením na pečicí zónu – 17 stupňů výkonu	– 4 varné zóny HighSpeed, z toho 1 dvouokružová zóna, 1 varná zóna s rozšířením na pečicí zónu – 17 stupňů výkonu
Bezpečnost	– hlavní vypínač – kontrolka provozu – dvoustupňový ukazatel zbytkového tepla pro každou varnou zónu – dětská pojistka – bezpečnostní vypínání – ukazatel spotřeby energie	– hlavní vypínač – kontrolka provozu – dvoustupňový ukazatel zbytkového tepla pro každou varnou zónu – dětská pojistka – bezpečnostní vypínání – ukazatel spotřeby energie	– hlavní vypínač – kontrolka provozu – dvoustupňový ukazatel zbytkového tepla pro každou varnou zónu – dětská pojistka – bezpečnostní vypínání – ukazatel spotřeby energie
Rozměry a technické informace (V x Š x H)	– rozměry spotřebiče: 38 x 306 x 527 mm – rozměry pro instalaci: 38 x 270 x 490 mm – min. tloušťka pracovní desky: 16 mm – typ připojení: jednofázové – příkon: 3,5 kW	– rozměry spotřebiče: 44 x 606 x 527 mm – rozměry pro instalaci: 44 x 560 x 500 mm – min. tloušťka pracovní desky: 16 mm – typ připojení: třífázové – příkon: 8,6 kW	– rozměry spotřebiče: 45 x 592 x 522 mm – rozměry pro instalaci: 45 x 560 x 490 mm – min. tloušťka pracovní desky: 16 mm – typ připojení: třífázové – příkon: 8,3 kW
Zvláštní příslušenství	HEZ390090 – pánev wok s mřížkou a poklicí HEZ394301 – spojovací lišta pro řadu Domino	HEZ390090 – pánev wok s mřížkou a poklicí HEZ394301 – spojovací lišta pro řadu Domino HEZ5920 – mezidno 60 cm	HEZ390090 – pánev wok s mřížkou a poklicí HEZ392617 – mezidno 60 cm

* Doporučená maloobchodní cena výrobce. Tato cena je pouze orientační, konečnou cenu produktu stanoví jednotliví prodejci.

Elektrické varné desky – 60 cm

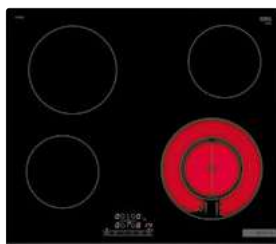

Cena: 10 590 Kč*

Serie | 4
PKF645BB2E

Cena: 10 590 Kč*

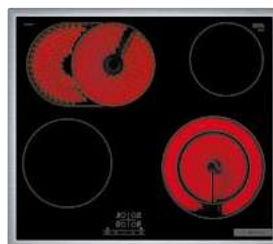
Serie | 4
PKF631BB2E

Cena: 10 590 Kč*

Serie | 4
PKN645BA2E

Design	– nerezový rámeček	– přední fazeta	– nerezový rámeček
Rychlost		– funkce PowerBoost	
Komfort	– senzorové ovládání TouchSelect – timer pro každou varnou zónu – minutka – funkce ReStart	– senzorové ovládání DirectSelect – timer pro každou varnou zónu – minutka – funkce ReStart	– senzorové ovládání TouchSelect – timer pro každou varnou zónu – minutka – funkce ReStart
Výkon a počet varných zón	– 4 varné zóny HighSpeed, z toho 1 dvouokruhová zóna – 17 stupňů výkonu	– 4 varné zóny HighSpeed, z toho 1 dvouokruhová zóna – 17 stupňů výkonu	– 4 varné zóny HighSpeed, z toho 1 dvouokruhová zóna, 1 varná zóna s rozšířením na pečicí zónu – 17 stupňů výkonu
Bezpečnost	– hlavní vypínač – kontrolka provozu – dvoustupňový ukazatel zbytkového tepla pro každou varnou zónu – dětská pojistka – bezpečnostní vypínání	– hlavní vypínač – kontrolka provozu – dvoustupňový ukazatel zbytkového tepla pro každou varnou zónu – dětská pojistka – bezpečnostní vypínání	– hlavní vypínač – kontrolka provozu – dvoustupňový ukazatel zbytkového tepla pro každou varnou zónu – dětská pojistka – bezpečnostní vypínání
Rozměry a technické informace (V x Š x H)	– rozměry spotřebiče: 45 x 592 x 522 mm – rozměry pro instalaci: 45 x 560 x 490 mm – min. tloušťka pracovní desky: 16 mm – typ připojení: třífázové – příkon: 6,6 kW	– rozměry spotřebiče: 45 x 592 x 522 mm – rozměry pro instalaci: 45 x 560 x 490–500 mm – min. tloušťka pracovní desky: 16 mm – typ připojení: třífázové – příkon: 6,6 kW	– rozměry spotřebiče: 48 x 583 x 513 mm – rozměry pro instalaci: 48 x 560 x 490 mm – min. tloušťka pracovní desky: 16 mm – typ připojení: třífázové – příkon: 7,5 kW
Zvláštní příslušenství	HEZ390090 – pánev wok s mřížkou a poklicí HEZ392617 – mezidno 60 cm	HEZ390090 – pánev wok s mřížkou a poklicí HEZ392617 – mezidno 60 cm	HEZ390090 – pánev wok s mřížkou a poklicí HEZ392617 – mezidno 60 cm

Elektrické varné desky – 60 cm

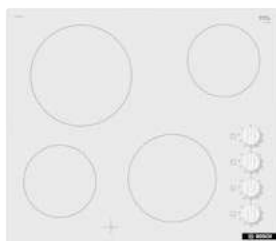

Cena: 10 490 Kč*

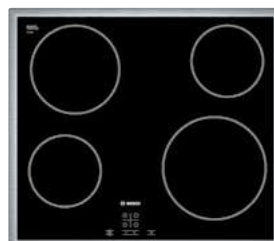
Serie | 2
PKE612CA2E

Cena: 10 190 Kč*

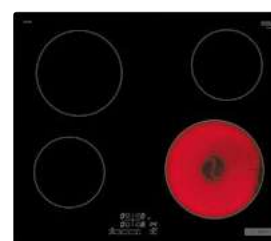
Serie | 6
PKE645FP2E

Cena: 9 590 Kč*

Serie | 4
PKE611BB2E

Design	- design bez rámečku, instalace na pracovní desku	- nerezový rámeček	- design bez rámečku, instalace na pracovní desku
Rychlost		- PowerBoost	
Komfort	- ovládání pomocí otočných voličů	- senzorové ovládání DirectSelect - minutka - funkce ReStart	- senzorové ovládání TouchSelect - minutka - restart
Výkon a počet varných zón	- 4 varné zóny HighSpeed - 9 stupňů výkonu	- 4 varné zóny HighSpeed - 17 stupňů výkonu	- 4 varné zóny HighSpeed - 9 stupňů výkonu
Bezpečnost	- ukazatel zbytkového tepla pro každou varnou zónu	- hlavní vypínač - kontrolka provozu - dvoustupňový ukazatel zbytkového tepla pro každou varnou zónu - dětská pojistka - bezpečnostní vypínání - ukazatel spotřeby energie	- hlavní vypínač - kontrolka provozu - dvoustupňový ukazatel zbytkového tepla pro každou varnou zónu - dětská pojistka - bezpečnostní vypínání
Rozměry a technické informace (V x Š x H)	- rozměry spotřebiče: 46 x 592 x 522 mm - rozměry pro instalaci: 46 x 560 x 490–500 mm - min. tloušťka pracovní desky: 16 mm - typ připojení: třífázové - příkon: 6,6 kW	- rozměry spotřebiče: 48 x 583 x 513 mm - rozměry pro instalaci: 48 x 560 x 490–500 mm - min. tloušťka pracovní desky: 16 mm - typ připojení: třífázové - příkon: 6,9 kW	- rozměry spotřebiče: 46 x 592 x 522 mm - rozměry pro instalaci: 46 x 560 x 490 mm - min. tloušťka pracovní desky: 16 mm - typ připojení: třífázové - příkon: 6,6 kW
Zvláštní příslušenství	HEZ390090 – pánev wok s mřížkou a poklicí HEZ392617 – mezidno 60 cm	HEZ390090 – pánev wok s mřížkou a poklicí HEZ392617 – mezidno 60 cm	HEZ390090 – pánev wok s mřížkou a poklicí HEZ392617 – mezidno 60 cm

* Doporučená maloobchodní cena výrobce. Tato cena je pouze orientační, konečnou cenu produktu stanoví jednotliví prodejci.

Elektrické varné desky – 60 cm

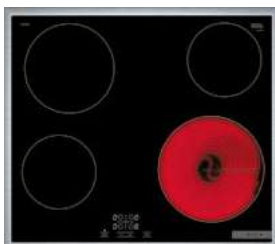

Cena: 8 390 Kč*

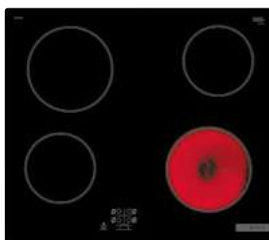
Serie | 4
PKE645BA2E

Cena: 8 390 Kč*

Serie | 2
PKE61RAA2E

Design	– nerezový rámeček	– design bez rámečku, instalace na pracovní desku
Komfort	– senzorové ovládání TouchSelect – minutka – funkce ReStart	– senzorové ovládání TouchSelect – Quick Stop
Výkon a počet varných zón	– 4 varné zóny HighSpeed – 9 stupňů výkonu	– 4 varné zóny HighSpeed – 9 stupňů výkonu
Bezpečnost	– hlavní vypínač – kontrolka provozu – dvoustupňový ukazatel zbytkového tepla pro každou varnou zónu – dětská pojistka – bezpečnostní vypínání	– hlavní vypínač – kontrolka provozu – dětská pojistka – bezpečnostní vypínání
Rozměry a technické informace (V x Š x H)	– rozměry spotřebiče: 48 x 583 x 513 mm – rozměry pro instalaci: 46 x 560 x 490–500 mm – min. tloušťka pracovní desky: 20 mm – typ připojení: třífázové – příkon: 6,6 kW	– rozměry spotřebiče: 45 x 592 x 522 mm – rozměry pro instalaci: 45 x 560 x 490–500 mm – min. tloušťka pracovní desky: 16 mm – typ připojení: třífázové – příkon: 6,4 kW
Zvláštní příslušenství	HEZ390090 – pánev wok s mřížkou a poklicí HEZ392617 – mezidno 60 cm	

Perfektní nebylo nikdy tak na dosah

Plynové varné desky Bosch

Řada šéfkuchařů stále upřednostňuje plynové varné desky. Objevte i vy veškeré výhody, které přinášejí. Plyn je velmi rychlý a teplo lze díky inovativní funkci FlameSelect přesně dávkovat. Umožňuje bleskurychlé uvedení do varu, nejjemnější regulaci a vypnutí bez zbytkového tepla, tj. bez dovařování.



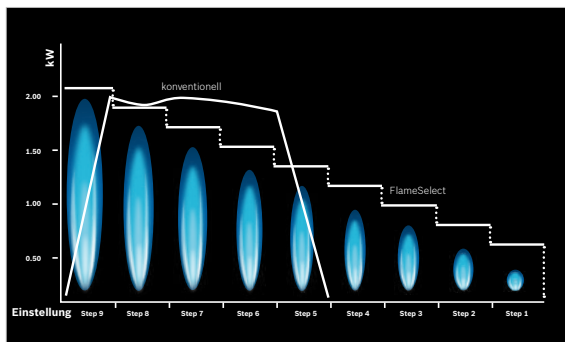

Funkce FlameSelect

Patentovaná technologie FlameSelect umožňuje naprosto přesné nastavení intenzity plamene v rozsahu 1–9 stupňů. Každý stupeň je možné nastavit přímo. Okolo každého ovládacího voliče je přehledná stupnice. Ergonomický tvar ovládacích voličů navíc usnadní obsluhu i s mokrou nebo mastnou rukou.



Deset přesných úrovní výkonu

Díky funkci FlameSelect lze velikost plamene nastavit přesně na devět předem definovaných úrovní výkonu od nejnižší k nejvyšší. Úroveň plamene je vždy pod kontrolou, což je hlavní výhoda, zvláště když požadujete přesné nastavení teplot při vaření.



Navrženo pro snadné čištění

Díky zaobleným hranám lze naše plynové varné desky snadno čistit. Povrch je navíc upraven speciálním nátěrem, tak aby při jeho mytí nedošlo ke korozi, prasklinám nebo změně barvy.



Vše pro bezpečné použití

U digitálního displeje je zvolená úroveň výkonu vždy jasně viditelná. Indikátor zbytkového tepla zobrazuje okamžitě po vypnutí všechny horké oblasti varné desky, což chrání malé i velké prsty. Pomocí hlavního vypínače můžete v případě potřeby všechny hořáky okamžitě vypnout – stačí krátké stisknutí tlačítka.



Bezpečné rošty

Podle designu, který si vyberete, můžete volit mezi samostatnými dělenými rošty, které nabízejí snadnou manipulaci a čištění, a celkovými rošty, jež poskytují větší stabilitu při vaření. Obě varianty jsou k dispozici z litiny a oceli v provedení litina, smalt nebo nerez. Všechny rošty jsou bezpečné a extrémně robustní. Ocelové verze se vyznačují nižší hmotností a pohodlnou manipulací.



Perfektní design

Pro každý vkus i každou kuchyni nabízíme jedinečné povrchy plynových desek, od tvrzeného skla po sklokeramický povrch nebo nerez se speciální povrchovou úpravou.

Plynové varné desky – 75 cm

Plynová varná deska – 60 cm



Cena: 18 690 Kč*

Serie | 6
PPQ7A6B20

Cena: 15 990 Kč*

Serie | 6
PCQ7A5M90

Cena: 13 390 Kč*

Serie | 6
PPP6A6B20

Design	– tvrzené sklo	– nerez	– tvrzené sklo
Komfort	– FlameSelect: přesné nastavení 9 stupňů výkonu – integrované zapalování v ovládacím knoflíku – litinové rošty s mosaznými nožičkami, dělitelné	– FlameSelect: přesné nastavení 9 stupňů výkonu – integrované zapalování v ovládacím knoflíku – litinové rošty s gumovými nožičkami, dělitelné	– FlameSelect: přesné nastavení 9 stupňů výkonu – integrované zapalování v ovládacím knoflíku – litinové rošty s mosaznými nožičkami, dělitelné
Výkon a počet varných zón	– 5 plynových hořáků – 1 silný, 2 normální, 1 úsporný, 1 dual wok hořák – vzadu vlevo: normální hořák 1,75 kW – vzadu vpravo: silný hořák 3 kW – vpředu vlevo: úsporný hořák 1 kW – vpředu vpravo: normální hořák 1,75 kW – střed: hořák wok 4 kW	– 5 plynových hořáků – 1 silný, 2 normální, 1 úsporný, 1 dual wok hořák – vzadu vlevo: normální hořák 1,75 kW – vzadu vpravo: silný hořák 3 kW – vpředu vlevo: úsporný hořák 1 kW – vpředu vpravo: normální hořák 1,75 kW – střed: hořák wok 4 kW	– 4 plynové hořáky – 1 silný hořák, 2 normální, 1 úsporný – vzadu vlevo: normální hořák 1,75 kW – vzadu vpravo: silný hořák 3 kW – vpředu vlevo: normální hořák 1,75 kW – vpředu vpravo: úsporný hořák 1 kW
Bezpečnost	– termoelektrická pojistka zhasnutí plamene	– termoelektrická pojistka zhasnutí plamene – mechanický hlavní vypínač (vypne na jedno stisknutí celou varnou desku)	– termoelektrická pojistka zhasnutí plamene
Rozměry a technické informace (V x Š x H)	– rozměry spotřebiče: 45 x 752 x 520 mm – rozměry pro instalaci: 45 x 560 x 480 mm – min. tloušťka pracovní desky: 30 mm – délka přípojovacího kabelu: 100 cm – přednastaveno na zemní plyn (20 mbar) – trysky na propan-butan (28–30/37 mbar) součástí dodávky	– rozměry spotřebiče: 45 x 750 x 520 mm – rozměry pro instalaci: 45 x 560 x 480 mm – min. tloušťka pracovní desky: 30 mm – délka přípojovacího kabelu: 100 cm – přednastaveno na zemní plyn (20 mbar) – trysky na propan-butan (28–30/37 mbar) součástí dodávky	– rozměry spotřebiče: 45 x 590 x 520 mm – rozměry pro instalaci: 45 x 560 x 480 mm – min. tloušťka pracovní desky: 30 mm – délka přípojovacího kabelu: 100 cm – přednastaveno na zemní plyn (20 mbar) – trysky na propan-butan (28–30/37 mbar) součástí dodávky
Zvláštní příslušenství	HEZ298105 – podložka pro mírné vaření HEZ298114 – podložka pro hrnce HEZ298127 – wok kroužek	HEZ298105 – podložka pro mírné vaření HEZ298114 – podložka pod hrnce HEZ298127 – wok kroužek	HEZ298105 – podložka pro mírné vaření HEZ298114 – podložka pod hrnce

* Doporučená maloobchodní cena výrobce. Tato cena je pouze orientační, konečnou cenu produktu stanoví jednotliví prodejci.

Plynové varné desky – 60 cm



Cena: 11 090 Kč*

Série | 4
PNP6B6B90

Cena: 10 290 Kč*

Série | 4
PNH6B6B10

Cena: 9 290 Kč*

Série | 2
POH6B6B10

	Série 4 PNP6B6B90	Série 4 PNH6B6B10	Série 2 POH6B6B10
Design	- tvrzené sklo	- tvrzené sklo	- tvrzené sklo
Komfort	- integrované zapalování v ovládacím knoflíku - litinové rošty s mosaznými nožičkami, dělitelné	- integrované zapalování v ovládacím knoflíku - smaltované rošty, dělitelné	- integrované zapalování v ovládacím knoflíku - smaltované rošty, dělitelné
Výkon a počet varných zón	- 4 plynové hořáky - 1 silný hořák, 2 normální, 1 úsporný - vzadu vlevo: normální hořák 1,75 kW - vzadu vpravo: hořák wok 3 kW - vpředu vlevo: normální hořák 1,75 kW - vpředu vpravo: úsporný hořák 1 kW	- 4 plynové hořáky - 2 normální, 1 úsporný hořák, 1 wok - vzadu vlevo: normální hořák 1,75 kW - vzadu vpravo: hořák wok 3,3 kW - vpředu vlevo: normální hořák 1,75 kW - vpředu vpravo: úsporný hořák 1 kW	- 4 plynové hořáky - 2 normální, 1 úsporný hořák, 1 wok - vzadu vlevo: normální hořák 1,7 kW - vzadu vpravo: normální hořák 1,7 kW - vpředu vlevo: hořák wok 3,3 kW - vpředu vpravo: úsporný hořák 1 kW
Bezpečnost	- termoelektrická pojistka zhasnutí plamene	- termoelektrická pojistka zhasnutí plamene	- termoelektrická pojistka zhasnutí plamene
Rozměry a technické informace (V x Š x H)	- rozměry spotřebiče: 45 x 590 x 520 mm - rozměry pro instalaci: 45 x 560 x 480 mm - min. tloušťka pracovní desky: 30 mm - délka přípojovacího kabelu: 100 cm - přednastaveno na zemní plyn (20 mbar) - trysky na propan-butan (28–30/37 mbar) - součástí dodávky	- rozměry spotřebiče: 45 x 590 x 520 mm - rozměry pro instalaci: 45 x 560 x 480 mm - min. tloušťka pracovní desky: 30 mm - délka přípojovacího kabelu: 100 cm - přednastaveno na zemní plyn (20 mbar) - trysky na propan-butan (28–30/37 mbar) - součástí dodávky	- rozměry spotřebiče: 45 x 590 x 520 mm - rozměry pro instalaci: 45 x 560 x 480 mm - min. tloušťka pracovní desky: 30 mm - délka přípojovacího kabelu: 100 cm - přednastaveno na zemní plyn (20 mbar) - trysky na propan-butan (28–30/37 mbar) - součástí dodávky
Zvláštní příslušenství	HEZ298105 – podložka pro mírné vaření HEZ298114 – podložka pod hrnce	HEZ298105 – podložka pro mírné vaření HEZ298110 – wok kroužek HEZ298114 – podložka pod hrnce	HEZ298105 – podložka pro mírné vaření HEZ298110 – wok kroužek HEZ298114 – podložka pod hrnce



Cena: 9 090 Kč*

Série | 4
PGH6B5B90

Cena: 7 390 Kč*

Série | 2
PBH6B5B60

Cena: 5 890 Kč*

Série | 2
PBP6B5B80

	Série 4 PGH6B5B90	Série 2 PBH6B5B60	Série 2 PBP6B5B80
Design	- nerez	- nerez	- nerez
Komfort	- integrované zapalování v ovládacím knoflíku - litinové rošty, dělitelné	- integrované zapalování v ovládacím knoflíku - smaltované rošty, dělitelné	- integrované zapalování v ovládacím knoflíku - smaltované rošty, dělitelné
Výkon a počet varných zón	- 4 plynové hořáky - 2 normální, 1 úsporný hořák, 1 wok - vzadu vlevo: normální hořák 1,75 kW - vzadu vpravo: silný hořák 3,3 kW - vpředu vlevo: normální hořák 1,75 kW - vpředu vpravo: úsporný hořák 1 kW	- 4 plynové hořáky - 2 normální, 1 úsporný hořák, 1 wok - vzadu vlevo: normální hořák 1,7 kW - vzadu vpravo: normální hořák 1,7 kW - vpředu vlevo: hořák wok 3,3 kW - vpředu vpravo: úsporný hořák 1 kW	- 4 plynové hořáky - 1 silný hořák, 2 normální, 1 úsporný - vzadu vlevo: normální hořák 1,7 kW - vzadu vpravo: normální hořák 1,7 kW - vpředu vlevo: silný hořák 3 kW - vpředu vpravo: úsporný hořák 1 kW
Bezpečnost	- termoelektrická pojistka zhasnutí plamene	- termoelektrická pojistka zhasnutí plamene	- termoelektrická pojistka zhasnutí plamene
Rozměry a technické informace (V x Š x H)	- rozměry spotřebiče: 45 x 582 x 520 mm - rozměry pro instalaci: 45 x 560 x 480 mm - min. tloušťka pracovní desky: 30 mm - délka přípojovacího kabelu: 100 cm - přednastaveno na zemní plyn (20 mbar) - trysky na propan-butan (28–30/37 mbar) - součástí dodávky	- rozměry spotřebiče: 43 x 580 x 510 mm - rozměry pro instalaci: 43 x 560 x 480 mm - min. tloušťka pracovní desky: 30 mm - délka přípojovacího kabelu: 100 cm - přednastaveno na zemní plyn (20 mbar) - trysky na propan-butan (28–30/37 mbar) - součástí dodávky	- rozměry spotřebiče: 43 x 580 x 510 mm - rozměry pro instalaci: 43 x 560 x 480 mm - min. tloušťka pracovní desky: 30 mm - délka přípojovacího kabelu: 100 cm - přednastaveno na zemní plyn (20 mbar) - trysky na propan-butan (28–30/37 mbar) - součástí dodávky
Zvláštní příslušenství	HEZ298105 – podložka pro mírné vaření HEZ298110 – wok kroužek HEZ298114 – podložka pod hrnce	HEZ298105 – podložka pro mírné vaření HEZ298114 – podložka pod hrnce	HEZ298105 – podložka pro mírné vaření HEZ298114 – podložka pod hrnce

Šetřte čas i peníze

Funkce a výbava varných desek s integrovaným odsáváním Bosch

Filtrační systém, který nic nezastaví

Varná deska s integrovaným odsáváním odfiltruje výpary z vaření právě tam, kde vznikají. Pára a kouř stoupají maximální rychlostí jeden metr za sekundu. Díky výkonnému motoru EcoSilence Drive™ se okamžitě odsají a nedostanou se dále do obytného prostoru. Vysoce účinný filtrační systém odstraňuje ze vzduchu mastnotu a tuhé částice. Indikátor upozorní na potřebu čištění tukového filtru. Stačí ho vložit do myčky nádobí a zvolit program na 50 °C.

Design, který ohromí

Kombinace indukční desky s integrovaným odsáváním nabízí zcela nové možnosti designu kuchyně. Malé prostory vypadají bez zavěšených odsavačů větší a nad desku je možné umístit lampu nebo odkládací plochy. U ostrůvkových kuchyňských linek nic nebrání pohledu do další obytné části a odsávání je vhodným řešením také pro místnosti se šikmými stropy. Díky kompaktním rozměrům odvětrávací jednotky lze varnou desku instalovat do korpusu standardních rozměrů a omezení úložného prostoru pod ní je minimální.



PerfectAir

Plná koncentrace na vaření místo na regulaci odsavače par a získání čerstvého vzduchu do vašeho obytného prostoru. Inovativní senzor PerfectAir v každém okamžiku kontroluje intenzitu stoupající páry a precizně přizpůsobuje stupeň výkonu. Stará se tak nejen o optimální spotřebu energie, ale nechává vám i volné ruce při vaření. Tím dochází i ke znatelné redukci úrovně hluku v kuchyňském prostoru. Odsavač par je aktivní pouze v případě, kdy je to opravdu potřeba. Po skončení vaření se ventilátor po deseti minutách automaticky vypne. A vy se můžete plně věnovat tomu nejlepšímu: potěšení z jídla.



EcoSilence Drive™

Vysoce účinný motor. Šetří na elektřině, ale ne na výkonu: motor EcoSilence Drive™, poháněný permanentním magnetem, nezpůsobuje téměř žádné mechanické tření a pracuje s 0% ztrátou energie. Díky tomu je nejen extrémně robustní, tichý a odolný, ale také efektivní.

Design varných desek



Design bez rámečku, instalace na pracovní desku

Hladký a ucelený vzhled varné desky zaujme na první pohled. Design bez rámečku je určen ke klasickému zabudování na pracovní desku.



Nerezový rámeček

Tento klasický design – nerezový rámeček po celém obvodu desky – se hodí do každé kuchyně a bude ozdobou každé pracovní desky.



KomfortProfil

Elegantní design, který má vpředu zkosenou sklokeramickou hranu a po stranách nerezové fazetové lišty.



U-fazeta

Zkosené hrany se budou ve vaší kuchyni skvěle vyjímat. Sklokeramická deska s U-fazetou je o něco širší než nerezový rámeček, a proto se perfektně hodí pro výměnu původní 60 cm široké desky.

Šetřte čas i peníze

Funkce a výbava varných desek Bosch



Assist

Dotykový TFT displej byl vytvořen proto, abyste mohli mít hrnce, pánve a celý průběh vaření vždy pod kontrolou. Snadno si vyberete a zvolíte požadované funkce a menu. Popis funkcí včetně zobrazených pokrmů a nastavení vás snadno a rychle provede všemi nástrahami při vaření a pomůže vám k dokonalému výsledku pro vás i vaše blízké. Pomocí dotykového TFT displeje s vysokým rozlišením jednoduše vyberte vhodnou kategorii nádobí a poté požadovaného jídla. Varná deska automaticky navrhne správné nastavení při vaření a poskytne i praktické rady a doporučení, případně i recepty. Potvrďte dotykem prstu vybraný pokrm a začněte s vařením. Jak jednoduché!

AutoControl

Varnou desku zapnout. Odsavač par zapnout. A vaření může začít. Tak to zná každý. Jakmile aktivujete varnou desku, odsavač par s připojením k Wi-Fi a funkcí Home Connect se automaticky zapne sám. Spotřebiče spolu dokážou vzájemně komunikovat můžete pomocí ovládacího panelu na varné desce regulovat nastavení odsavače par nebo osvětlení.



Smart Hood Automatic

Nyní se můžete soustředit pouze na svůj vlastní styl vaření. Odpovídající odsavač par je automaticky ovládan varnou deskou a připojeným účtem Home Connect. Děje se tak na základě algoritmu, který upravuje výkon odsavače na základě nastavení varné desky. Vaše kuchyň bude bez zápachu a výparů a vy už nikdy nebudete muset čistit otisky prstů na odsavači. To je nový snadný způsob vaření.



Indukční vaření

Indukční varné desky vytvářejí teplo pouze tam, kde je ho opravdu potřeba – ve dně hrnce. Jaké to přináší výhody? Více bezpečnosti a více komfortu. Velké ani malé prstíky už se nespálí. Varná zóna navíc bezprostředně reaguje na změnu teploty – nebezpečí, že něco překypí, je tak téměř nulové. A pokud už se něco takového stane, nic se nepřipálí a zbytky lze z povrchu snadno odstranit. A další výhodou je rychlost. Na indukční varné desce se dva litry vody přivedou k varu dvakrát rychleji než na klasické sklokeramické desce, a navíc s menší spotřebou energie.

Elektrické vaření

Vařit dobře klasicky. U elektrických varných desek se teplo vytváří uvnitř desky pomocí elektrických topných těles. Desky se ovládají prostřednictvím sensorového ovládání přímo na varné desce – vždy tak budete mít optimální kontrolu.



FlexIndukce Plus

Rozšířená flexindukční zóna poskytuje díky možnosti spojení varných zón do jedné velké zóny, na kterou lze umístit velké hrnce nebo pekáče, při vaření ještě více volnosti.



FlexIndukce

Nezáleží na tom, jestli potřebujete vařit v jednom, dvou či třech hrncích, nebo v jednom velkém pekáči – s FlexIndukcí máte nyní spoustu možností. Jedním dotykem spojíte dvě indukční zóny do jedné velké indukční plochy, na které můžete varné nádobí flexibilně rozestavit.



CombiZone

Spojením levé přední a levé zadní zóny získáte jednu velkou varnou zónu, kterou můžete ovládat najednou. Hodí se pro vaření ve velkém pekáči nebo např. při smažení na velké pánvi.

Pečící zóna

Je ideální varnou zónou pro smažení nebo dušení, kdy potřebujete rovnoměrně rozložené teplo po celém dně pánve nebo hrnce.



SettingTransfer

Pomocí funkce SettingTransfer (přenos nastavení) lze stupeň výkonu, naprogramovanou dobu vaření a zvolenou varnou funkci přenášet z jedné varné zóny na jinou. Pro přenesení nastavení stačí pouze posunout nádobu ze zapnuté varné zóny na jinou varnou zónu.



QuickStart

Začít vařit na indukční desce je ještě rychlejší: nová funkce QuickStart pozná, kde je hrnec umístěn, a automaticky zobrazí „obsazenou“ varnou zónu na ovládacím panelu. Stačí jen zvolit stupeň výkonu a vaření může hned začít.



ReStart

Deska, která si pamatuje své nastavení: pokud se něco rozleje nebo uteče z hrnce, deska se automaticky vypne a zároveň si uloží poslední nastavení. Jakmile je deska čistá, lze dotykem prstu jednoduše obnovit všechna původní nastavení.



Senzor PerfectCook

Správná teplota vaření je rozhodující pro dosažení dokonalých výsledků. Stačí o několik stupňů vyšší teplota a řízek se připálí, mléko přeteče a párky v hrnci popraskají. To se nestane, pokud vaříte se senzorem PerfectCook. Ten automaticky sleduje teplotu během vaření a sám ji reguluje – díky tomu vám jídlo nebudete přetékát, připalovat se a ani se nerozvaří. (Teplotní senzor lze dokoupit k modelu vybavenému funkcí PerfectCook Sensor ready.)



Senzor PerfectFry

Příprava dokonalého steaku začíná správnou teplotou oleje. Protože se různé druhy olejů začínají přepalovat při rozdílných teplotách, je často obtížné udržet vhodnou teplotu a olej nepřepálit. Senzor na smažení PerfectFry pohlídá správnou teplotu oleje za vás. Stačí nastavit požadovaný stupeň teploty a senzor ji automaticky udrží přesně na potřebné úrovni, bezpečně bez přepálení.



Ukazatel spotřeby energie

Energeticky úsporné vaření: jakmile skončíte s vařením, ukazatel spotřeby energie vám řekne, kolik jste spotřebovali energie. To vám pomůže přizpůsobit vaření, tak abyste ušetřili energii a peníze. Např. používáním poklic na hrnce můžete spotřebu energie zredukovat až o 20 %. Ulehčíte tím nejen své peněžence, ale také životnímu prostředí.



Ukazatel zbytkového tepla

Ukazatel zbytkového tepla vás na první pohled upozorní, že varná zóna je ještě horká. Jednoduchý ukazatel signalizuje stále horkou zónu podle výše zbytkové teploty rozsvíceným písmenem „H“ nebo „h“.



Timer**Timer a automatické vypnutí**

Spolehlivé a bezpečné: i když zapomenete desku vypnout, nemusíte mít strach. Po určitém čase to děláme automaticky za vás. S funkcí Timer si navíc můžete nastavit přesnou dobu vaření a nikdy už nic nerozvaříte. Ideální funkce pro uspěchané domácnosti.

Funkce přerušení ovládání

Pokud něco překypí na varnou desku, stačí pouze aktivovat funkci přerušení ovládání a na 20 sekund je ovládací panel deaktivován. Po očištění se panel opět aktivuje a vy můžete pokračovat ve vaření, aniž jste nuceni vše nastavovat znovu.

**Dětská pojistka**

Maximální bezpečnost pro malé ručky: funkce zámku umožňuje zamknout ovládací panel, čímž zabrání nechtěné pomoci vašich malých šéfkuchařů. Pro váš klid a pro bezpečí vašich nejmilejších.

PanBoost a PowerBoost – rychlejší smažení a vaření

S funkcí PanBoost nyní můžete rozehrát pánve a hrnce se speciálním povrchem ještě rychleji a bez obav z poničení citlivého povrchu nádobí. Funkce PanBoost se aktivuje jednoduše na ovládacím panelu a pánve bude připravena na smažení během 30 vteřin. Funkce PowerBoost uvede např. vodu do varu až o 50 % rychleji.

Funkce minutky

Nastavte si přesné odpočítávání času vaření, případně automatické vypnutí. Vždy tak budete mít spolehlivou informaci, jak dlouho jste vařili nebo smažili, a např. vaše špagety budou vždy al dente, pokud si odpočet času nastavíte.

Rychlost uvedení do varu

Čas pro zahřátí 2 litrů vody z 15 °C na 90 °C:

Indukce 4:01 min.

Plyn 7:39 min.

Sklokeramika 9:06 min.

Ovládání varných desek

**Dotykový TFT displej**

Zaručí kontrolu během celého průběhu vaření. Snadno si vyberete a zvolíte požadované funkce a menu. Popis funkcí včetně zobrazených pokrmů a nastavení vás snadno a rychle provede všemi nástrahami při vaření a pomůže vám k dokonalému výsledku.

**DirectSelect Premium**

Přehledné, pohodlné a jednoduché ovládání DirectSelect Premium v elegantním a čistém designu umožňuje přímý a snadný výběr varné zóny, požadovaného stupně výkonu a dalších funkcí. Jediným dotykem prstu může být vybráno a přehledně nastaveno až 17 stupňů výkonu. Délka ovládacího panelu je 30 cm.

**DirectSelect+**

Pouhým dotykem můžete nastavit jakýkoli stupeň výkonu včetně půlstupňů, např. 4,5 nebo 7,5. Vizuální kontrolu zajišťuje červená linka na ovládacím panelu, která svítí až k vybranému stupni výkonu. I v „horkých“ situacích tak máte dokonalý přehled o nastavení desky.

**TouchSelect**

Vše pouhým dotykem prstu: pomocí tohoto nového ovládacího panelu můžete velmi snadno regulovat vybranou varnou zónu. Jednoduše zvolíte stupeň výkonu, který potřebujete.

Zvláštní příslušenství pro varné desky



HEZ298105
plotýnka pro mírné vaření
k plynovým deskám
Cena: 590 Kč*

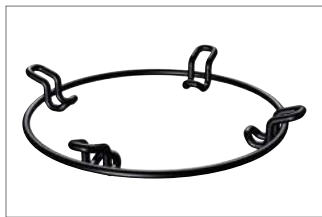

HEZ298107
Wok kroužek
Cena: 390 Kč*



HEZ298110
Wok kroužek
Cena: 390 Kč*

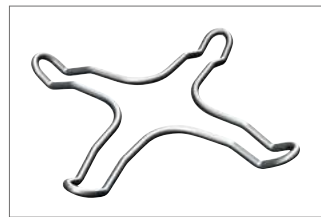

HEZ298114
podložka pod hrnce
Cena: 190 Kč*



HEZ390011
nerezový pekáč se skleněnou poklicí
pro flex varné zóny
Cena: 3 990 Kč*



HEZ390012
nástavec pro vaření v páře
do HEZ390011
Cena: 1 990 Kč*



HEZ390090
Wok pánev se skleněnou poklicí
a mřížkou
Cena: 3 490 Kč*



HEZ390210
pečicí pánev (Ø 15 cm)
Cena: 2 290 Kč*



HEZ390220
pečicí pánev (Ø 19 cm)
Cena: 2 490 Kč*



HEZ390230
pečicí pánev (Ø 21 cm)
Cena: 2 690 Kč*



HEZ39050
bezdrátový senzor PerfectCook
Cena: 2 790 Kč*



HEZ390522
grilovací plát
Cena: 3 690 Kč*

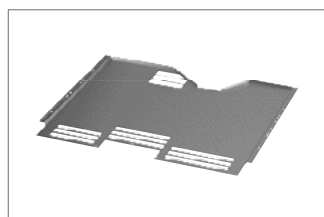

HEZ392617
mezidno pro montáž nad zásuvkou
Cena: 990 Kč*



HEZ394301
spojovací lišta pro desky
s Komfort profilem
Cena: 2 990 Kč*



HEZ9ES100
vařič na espresso, 4 šálky/250 ml
Cena: 1 690 Kč*



HEZ9FE280
pečicí pánev Ø 28 cm
Cena: 3 390 Kč*



HEZ9FF010
pekáč pro flex varné zóny
Cena: 5 990 Kč*



HEZ9FF030
3dílná sada nádobí pro flex varné zóny
Cena: 8 990 Kč*



HEZ9FF040
4dílná sada nádobí pro flex varné zóny
Cena: 10 990 Kč*



HEZ9SE030
3dílná sada nádobí
Cena: 3 190 Kč*

Zvláštní příslušenství pro varné desky



HEZ9SE040
4dílná sada nádobí
Cena: 5 590 Kč*



HEZ9SE060
6dílná sada nádobí
Cena: 6 990 Kč*



HEZ9TY010
gril Teppan Yaki pro flex varné zóny
Cena: 4 990 Kč*



HEZ32WA00
bezdrátová teplotní sonda
(dostupné od 11/2023)
Cena: 3 490 Kč*

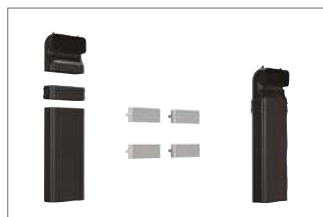

HEZ9VDKE1
montážní sada pro odtah pro varné desky s odsáváním, pro hloubku pracovní desky 60 cm a větší (4x akustické filtry, 1x ploché vertikální koleno 90° "S", 1x ploché spojovací díl, 1x ploché potrubí 50 cm)
Cena: 3 490 Kč*



HEZ9VDKRO
montážní sada pro provoz s částečnou cirkulací pro varné desky s odsáváním, pro hloubku pracovní desky 70 cm a větší (2x ploché vertikální koleno 90° "L", 3x spojovací díl, 1x ploché potrubí 50 cm, 1x soklový difuzér)
Cena: 3 490 Kč*



HEZ9VDKR1
montážní sada pro provoz s částečnou cirkulací pro varné desky s odsáváním, pro hloubku pracovní desky 60 cm a větší (1x ploché vertikální koleno 90° "S", 3x spojovací díl, 1x ploché potrubí 50 cm, 1x ploché vertikální koleno 90° "L", 1x soklový difuzér)
Cena: 3 490 Kč*



HEZ9VDSB1
ploché koleno 90°, horizontální
Cena: 990 Kč*



HEZ9VDSB2
ploché koleno 90°, vertikální, "L", pro hloubku pracovní desky 70 cm
Cena: 790 Kč*



HEZ9VDSB3
ploché koleno 90°, vertikální, "M", pro hloubku pracovní desky 65 cm
Cena: 790 Kč*



HEZ9VDSB4
ploché koleno 90°, vertikální, "S", pro hloubku pracovní desky 65 cm
Cena: 990 Kč*



HEZ9VDSI0
redukce: kulaté Ø 150 mm / ploché
Cena: 990 Kč*



HEZ9VDSI1
kolenová redukce 90°: kulaté Ø 150 mm / ploché
Cena: 990 Kč*

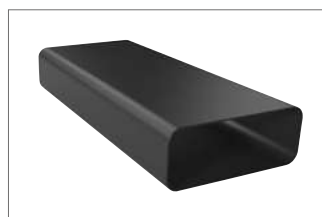

HEZ9VDSM1
ploché potrubí, 50 cm
Cena: 690 Kč*



HEZ9VDSM2
ploché potrubí, 100 cm
Cena: 1 290 Kč*



HEZ9VDSI1
ploché spojovací díl
Cena: 290 Kč*



HEZ9VDS2
flexibilní manžeta
Cena: 2 190 Kč*



HEZ9VEDU0
akustické filtry (pro odtah ven)
Cena: 2 090 Kč*

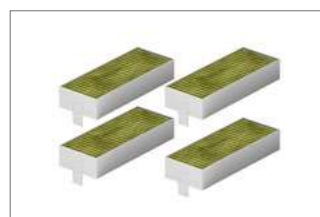

HEZ9VRCR1
CleanAirPlus uhlíkové filtry (náhradní)
Cena: 2 090 Kč*



HEZ9VRPD1
soklový difuzér
Cena: 1 190 Kč*



Dokonalost nebyla nikdy tak snadná.

Odsavače par

V kuchyni nejsou slyšet. Na účtu za elektřinu nejsou vidět. Jsou výjimečně tiché a efektivní: vaření se tak stane novým zážitkem pro všechny smysly.

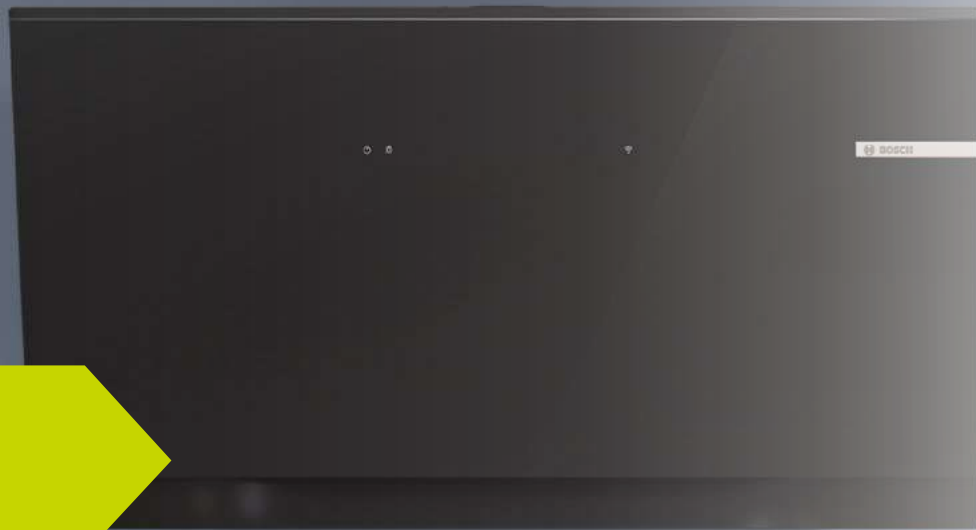

Rozsah od A+++ to D



Velmi výkonný. Velmi tichý.

Přestože je kuchyně srdcem domácnosti, neměla by pulzovat hlukem. Proto jsme vyvinuli naši řadu nakloněných odsavačů par s výkonem, která není slyšet, ale cítit. Nakloněné odsavače par Serie I 6 a Serie I 8 můžeme označit jako – **nejtišší nakloněné odsavače par v Evropě v provozu recirkulace** – dosahují při měření na stupni 3 (odpovídá přibližně 436 m³/h) maximálně pouhých 59 dB*. Přestože jsou tak tiché, jejich výkon mluví za vše. S maximálním výkonem 943 m³/h dokážou vyvětrat byt o výměře 100 m² až čtyřikrát za hodinu, což z nich dělá dokonalé srdce otevřených kuchyní a domácností bez stresu.



* Hodnoty vycházejí z měření v konfiguraci CleanAir Plus sada s komínem, v recirkulačním provozu.



Objevte aplikaci Home Connect:



* U některých funkcích je nutné propojit spotřebič s účtem aplikace Home Connect.

Home Connect je službou provozovanou společností Home Connect GmbH.

Další informace o službě Home Connect jsou k dispozici na www.homeconnect.com.

** Funkce Smart Hood Automatic funguje pouze s nejnovějšími indukčními varnými deskami Serie I 6 a nejnovějšími nakloněnými odsavači par Serie I 4 nebo Serie I 6.

Propojené spotřebiče, dokonalý výkon.

Příprava jídel má být jistě něčím, co bere dech. Nesmíme ho ale brát doslova! Pro zajištění optimální ventilace během vaření lze nakloněné odsavače par Serie I 4, Serie I 6 a Serie L 8 propojit s novými s indukčními varnými deskami Serie I 6 prostřednictvím aplikace Home Connect.*



Senzor PerfectAir

Díky vestavěnému pachovému senzoru PerfectAir kontroluje nakloněný odsavač par Serie I 8 po zapnutí samostatně vzduch nezávisle na typu varné desky. Jakmile detekuje výpary nebo pachy, automaticky se zapne a upraví výkon ventilátoru. Odsavač pracuje pouze na požadovaném stupni odsávání a hluk se tak snižuje na minimum. Ventilátor běží, dokud se vzduch v kuchyni zcela nevyčistí.

Smart Hood Automatic

Díky funkci Smart Hood Automatic – exkluzivní prvek výbavy nových indukčních varných desek Serie I 6 a nakloněných odsavačů Serie I 6 a Serie I 4 – mohou spotřebiče mezi sebou komunikovat podle nastavení výkonu varné desky.** Po synchronizaci přes aplikaci Home Connect se odsavač par zapne současně s varnou deskou a přizpůsobí výkon ventilátoru činnosti varné desky.

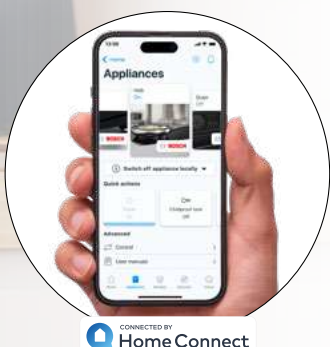

CONNECTED BY
Home Connect

AutoControl

Funkce AutoControl umožňuje ovládat varnou desku a odsavač par zároveň. Lze například nastavit, aby se odsavač par a jeho osvětlení zapínaly současně s varnou deskou anebo ovládat oba spotřebiče z rozhraní varné desky. Oba spotřebiče lze jednoduše synchronizovat přes aplikaci Home Connect a přizpůsobit si možnosti nastavení.

Vysoká kvalita. Vysoký výkon. Nízká hlučnost.

Naše nakloněné odsavače par z kuchyně neodvádějí pouze výpary a pyl, ale také hluk. Jejich konstrukce je založena na efektivitě a pohodlí, a to od způsobu ovládání až po jejich konstrukci.

Čistý vzduch. Čisté svědomí.

Odsavače par v režimu odvětrání odsávají pachy a výpary z kuchyně a odvádějí je ven. Teplý vzduch však odchází z domu také a tím dochází k plýtvání energií. Při použití v režimu recirkulace odsavač par velmi dobře filtruje tuky a pachy a poté vrací vzduch do kuchyně bez ztráty energie a bez snížení výkonu.



Odvětrání



Recirkulace

* V závislosti na individuálním chování při používání.
** Pyl lze filtrovat pouze pomocí pachových filtrů CleanAir Plus.



Snadný přístup

Při čištění filtrů již není třeba žádné naklánění dozadu. Dekorační stěna se otevírá do úhlu až 110°, takže se lze velmi snadno dostat k rámu a vyjmout tukové filtry v odsavači par nebo tukové a pachové filtry v odsavači s recirkulací vzduchu a neuhodit se přitom do hlavy.



Snadné čištění

Protože kovový filtr absorbuje velké množství mastnoty a tuků, je třeba jej čistit přibližně jednou za měsíc. Jednoduše se sundá z držáků a umyje ručně – nebo se to nechá na myčce nádobí.

Maximální výkon. Minimální ztráty.

Protože motor EcoSilence Drive™ našich odsavačů par je poháněn permanentním magnetem, vytváří jen malé mechanické tření. Pro ještě větší úsporu energie je naše technologie motoru – vyvinutá v Německu – kombinována s vysoce účinným ventilátorem. V závislosti na modelu jsou odsavače par zařazeny až do třídy energetické účinnosti A+. Proto jsou šetrné nejen k uším kuchaře a strážníků, ale také k životnímu prostředí.



Dlouhá životnost. Šetrné k životnímu prostředí.

Díky životnosti až 18 měsíců* u pachového filtru CleanAir Plus a dokonce až 10 let u pachového filtru Longlife jsou tyto filtry nejen mimořádně účinné při filtrování pachů a pylu**, ale také šetrné k životnímu prostředí. Pro maximální prodloužení jejich životnosti a zachování vysoké hladiny výkonu jsou některé z našich nakloněných odsavačů par vybaveny indikátorem nasycení, který upozorní na nutnost regenerace filtru nebo jeho výměny.



Už nikdy více hustý vzduch

Výkonná recirkulační technologie zajistí v kuchyni čistý vzduch

Sady pro provoz s recirkulací od značky Bosch se řadí mezi špičku recirkulačních technologií a nabízejí řešení pro různorodé potřeby zákazníků. Kromě klasického uhlíkového filtru s povrchovou úpravou AntiFish naleznete v nabídce i velmi účinný filtr CleanAir Plus, který dokáže eliminovat aroma při přípravě ryb a mořských plodů, ale umí dokonce zachytit i pyl a deaktivovat alergeny ve vzduchu. Regenerační filtr CleanAir nabízí vysokou účinnost, dlouhou životnost a velmi snadnou údržbu.

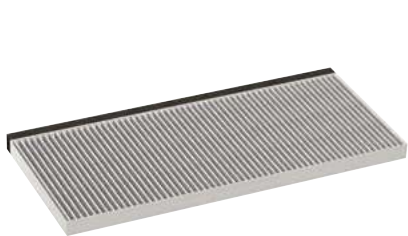

Filtr CleanAir Standard

- ▶ eliminace zápachu 70–85 %
- ▶ interval výměny 12–18 měsíců
- ▶ povrchová úprava AntiFish
- ▶ díky tvaru lamelárního filtru dochází k výraznému snížení hluku, oproti klasickým uhlíkovým filtrům

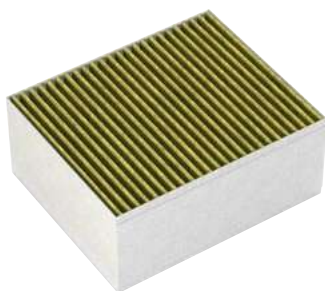

Filtr CleanAir Plus

- ▶ více než 90% eliminace zápachu
- ▶ interval výměny 12–18 měsíců
- ▶ povrchová úprava AntiFish
- ▶ díky tvaru lamelárního filtru dochází k redukci hluku až o 5 dB a zvýšení účinnosti až o 100 m³/h
- ▶ odstraní až 99 %* pylu ze vzduchu



Regenerační LongLife filtr

- ▶ více než 90% eliminace zápachu
- ▶ životnost až 10 let
- ▶ regenerační cyklus každé 4 měsíce
- ▶ regenerace v pečici trouby při 200 °C po dobu 120 min.

Naše filtrační technologie nedělají

nic polovičatě a odvádějí vždy perfektní výkon.

Bez ohledu na model odsavače par (stropní odsavač par, odsavač par s plochým designem nebo klasický nástěnný odsavač par) nabízí Bosch vždy řešení pro provoz s recirkulací pomocí montážní sady CleanAir Plus. Dokonce i alergikům se bude nyní lépe dýchat. Inovativní filtr CleanAir Plus zachytí pylové částičky a dokáže eliminovat až 99 %* alergenů ze vzduchu.

V montážní sadě CleanAir Plus pro provoz s recirkulací je obsaženo vše, co potřebujete pro prvotní instalaci (viz příklad cirkulační sady CleanAir Plus pro nástěnný odsavač par). Po 12–18 měsících postačí pouze vyměnit pachový filtr CleanAir Plus za nový.

Bosch také nabízí dlouhodobé řešení recirkulace vzduchu: regenerační LongLife filtr. Abychom tuto inovativní vlastnost zachovali, stačí pouze jednou za cca čtyři měsíce vložit filtr do pečicí trouby a zapnout po dobu dvou hodin horní/spodní ohřev na 200 °C. Po této regenerační kúře je filtr opět jako nový a můžete jej používat až deset let.

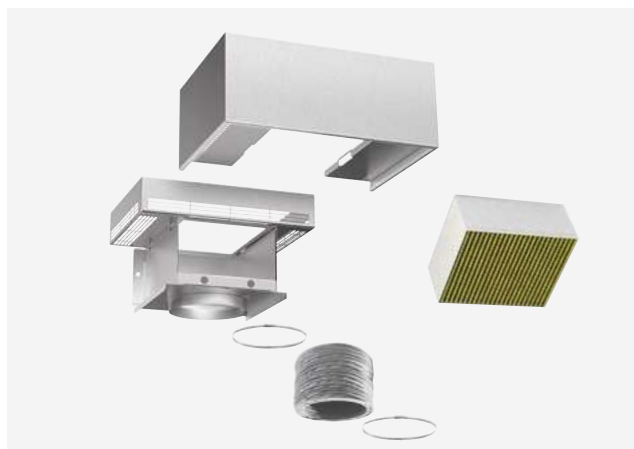

Příklad: montážní sada pro nástěnný odsavač par s provozem recirkulací s filtrem CleanAir Plus

Dekoratívni nástěnné odsavače par – 90 cm



Prodej ukončen

Serie | 8
DWK98PR60

Prodej ukončen

Serie | 8
DWK98PR20

Prodej ukončen

Serie | 8
DWF97RV60

Design	– nakloněný design (černé sklo)	– nakloněný design (bílé sklo)	– plochý design (černé sklo)
Výkon a spotřeba	<ul style="list-style-type: none"> – třída spotřeby energie: A¹⁾ – průměrná spotřeba energie: 31,5 kWh/rok¹⁾ – třída účinnosti odsávání: A¹⁾ – třída účinnosti osvětlení: A¹⁾ – třída účinnosti tukového filtru: B¹⁾ – výkon odvětrání podle EN 61591: max. normální stupeň 467 m³/h, intenzivní stupeň 837 m³/h – hlučnost odsávání při normálním stupni min./max.: 43/55 dB(A)¹⁾ – hodnoty hlučnosti podle EN 60704-3 a EN 60704-2-13 při odvětrávání: max. normální stupeň: 55 dB(A) re 1 pW intenzivní stupeň: 67 dB(A) re 1 pW – stupeň odvětrávání při cirkulaci: max. normální stupeň: 459 m³/h intenzivní stupeň: 703 m³/h – hodnoty hlučnosti při cirkulaci: max. normální stupeň: 65 dB(A) re 1 pW intenzivní stupeň: 77 dB(A) re 1 pW 	<ul style="list-style-type: none"> – třída spotřeby energie: A¹⁾ – průměrná spotřeba energie: 31,5 kWh/rok¹⁾ – třída účinnosti odsávání: A¹⁾ – třída účinnosti osvětlení: A¹⁾ – třída účinnosti tukového filtru: B¹⁾ – výkon odvětrání podle EN 61591: max. normální stupeň 467 m³/h, intenzivní stupeň 837 m³/h – hlučnost odsávání při normálním stupni min./max.: 43/55 dB(A)¹⁾ – hodnoty hlučnosti podle EN 60704-3 a EN 60704-2-13 při odvětrávání: max. normální stupeň: 55 dB(A) re 1 pW intenzivní stupeň: 67 dB(A) re 1 pW – stupeň odvětrávání při cirkulaci: max. normální stupeň: 459 m³/h intenzivní stupeň: 703 m³/h – hodnoty hlučnosti při cirkulaci: max. normální stupeň: 65 dB(A) re 1 pW intenzivní stupeň: 77 dB(A) re 1 pW 	<ul style="list-style-type: none"> – třída spotřeby energie: B¹⁾ – průměrná spotřeba energie: 40 kWh/rok¹⁾ – třída účinnosti odsávání: B¹⁾ – třída účinnosti osvětlení: A¹⁾ – třída účinnosti tukového filtru: B¹⁾ – výkon odvětrání podle EN 61591: max. normální stupeň 394 m³/h, intenzivní stupeň 717 m³/h – hlučnost odsávání při normálním stupni min./max.: 43/57 dB(A)¹⁾ – hodnoty hlučnosti podle EN 60704-3 a EN 60704-2-13 při odvětrávání: max. normální stupeň: 57 dB(A) re 1 pW intenzivní stupeň: 73 dB(A) re 1 pW – stupeň odvětrávání při cirkulaci: max. normální stupeň: 311 m³/h intenzivní stupeň: 578 m³/h – hodnoty hlučnosti při cirkulaci: max. normální stupeň: 57 dB(A) re 1 pW intenzivní stupeň: 70 dB(A) re 1 pW
Komfort	<ul style="list-style-type: none"> – provoz s odvětráním nebo s cirkulací vzduchu – pro provoz s cirkulací je zapotřebí montážní sada (zvláštní příslušenství) – Home Connect: vzdálená nastavení a ovládání pomocí chytrého telefonu či tabletu, tabletu nebo hlasových asistentů – AutoControl: možnost propojení varné desky a odsavače par (s varnou deskou s funkcí Home Connect) – ovládání DirectSelect LightLine – 3 stupně výkonu + 2 intenzivní stupně – intenzivní stupeň s automatickým zpětným nastavením – doběh ventilátoru: 10 min. – PerfectAir Sensor – možnost nastavení intenzity osvětlení – funkce SoftLight, osvětlení: 2 x 3 W LED – intenzita světla: 519 lx, barevná teplota: 3 500 K – ukazatel nasycení kovového tukového a uhlíkového filtru – kovový tukový filtr vhodný pro mytí v myčce 	<ul style="list-style-type: none"> – provoz s odvětráním nebo s cirkulací vzduchu – pro provoz s cirkulací je zapotřebí montážní sada (zvláštní příslušenství) – Home Connect: vzdálená nastavení a ovládání pomocí chytrého telefonu, tabletu nebo hlasových asistentů – CookControl: možnost propojení varné desky a odsavače par (s varnou deskou s funkcí Home Connect) – ovládání DirectSelect LightLine – 3 stupně výkonu + 2 intenzivní stupně – intenzivní stupeň s automatickým zpětným nastavením – doběh ventilátoru: 10 min. – PerfectAir Sensor – možnost nastavení intenzity osvětlení – funkce SoftLight, osvětlení: 2 x 3 W LED – intenzita světla: 519 lx, barevná teplota: 3 500 K – ukazatel nasycení kovového tukového a uhlíkového filtru – kovový tukový filtr vhodný pro mytí v myčce 	<ul style="list-style-type: none"> – provoz s odvětráním nebo s cirkulací vzduchu – pro provoz s cirkulací je zapotřebí montážní sada (zvláštní příslušenství) – Home Connect: vzdálená nastavení a ovládání pomocí chytrého telefonu, tabletu nebo hlasových asistentů – CookControl: možnost propojení varné desky a odsavače par (s varnou deskou s funkcí Home Connect) – ovládání DirectSelect, otočný prsteneček – 3 stupně výkonu + 2 intenzivní stupně – intenzivní stupeň s automatickým zpětným nastavením – doběh ventilátoru: 10 min. – PerfectAir Sensor – možnost nastavení intenzity osvětlení – funkce SoftLight, osvětlení: 2 x 3 W LED – intenzita světla: 589 lx, barevná teplota: 3 500 K – ukazatel nasycení kovového tukového a uhlíkového filtru – kovový tukový filtr vhodný pro mytí v myčce
Technické informace	<ul style="list-style-type: none"> – obvodové odsávání – příkon: 166 W – odtahová trubka o Ø 150 mm (Ø 120 mm součástí) 	<ul style="list-style-type: none"> – obvodové odsávání – příkon: 166 W – odtahová trubka o Ø 150 mm (Ø 120 mm součástí) 	<ul style="list-style-type: none"> – obvodové odsávání – příkon: 146 W – odtahová trubka o Ø 150 mm (Ø 120 mm součástí)
Rozměry (V x Š x H)	<ul style="list-style-type: none"> – rozměry spotřebiče pro odvětrávání: 957–1 227 x 894 x 548 mm – rozměry spotřebiče pro cirkulaci s komínem: 1 017–1 287 x 894 x 548 mm – rozměry spotřebiče pro cirkulaci bez komínu: 480 x 894 x 548 mm – rozměry spotřebiče pro cirkulaci s CleanAir Plus montážní sadou: 1 147 x 894 x 548 mm – montáž na komín 1 217–1 487 x 894 x 548 mm – montáž na prodloužení komínu 	<ul style="list-style-type: none"> – rozměry spotřebiče pro odvětrávání: 957–1 227 x 894 x 548 mm – rozměry spotřebiče pro cirkulaci s komínem: 1 017–1 287 x 894 x 548 mm – rozměry spotřebiče pro cirkulaci bez komínu: 480 x 894 x 548 mm – rozměry spotřebiče pro cirkulaci s CleanAir Plus montážní sadou: 1 147 x 894 x 548 mm – montáž na komín 1 217–1 487 x 894 x 548 mm – montáž na prodloužení komínu 	<ul style="list-style-type: none"> – rozměry spotřebiče pro odvětrávání: 1 019–1 289 x 890 x 263 mm – rozměry spotřebiče pro cirkulaci s komínem: 1 079–1 349 x 890 x 263 mm – rozměry spotřebiče pro cirkulaci bez komínu: 550 x 890 x 263 mm – rozměry spotřebiče pro cirkulaci s CleanAir Plus montážní sadou: 1 209 x 890 x 263 mm – montáž na komín 1 279–1 549 x 890 x 263 mm – montáž na prodloužení komínu
Zvláštní příslušenství	Naleznete na str. 105	Naleznete na str. 105	Naleznete na str. 105

¹⁾ Podle nařízení EU č. 65/2014, třída spotřeby energie je na stupnici třídy energetické účinnosti od A+++ do D.

* Doporučená maloobchodní cena výrobce. Tato cena je pouze orientační, konečnou cenu produktu stanoví jednotliví prodejci.

Dekorativní nástěnné odsavače par – 90 cm a 80 cm



Prodej ukončen

Serie | 6
DWK98JM60

A+

90
cm

Prodej ukončen

Serie | 4
DWK87CM60

B

80
cm

Prodej ukončen

Serie | 2
DWK87EM60

B

80
cm

Design	– nakloněný design (černé sklo)	– nakloněný design (černé sklo)	– nakloněný design (černé sklo)
Výkon a spotřeba	<ul style="list-style-type: none"> – třída spotřeby energie: A¹⁾ – průměrná spotřeba energie: 28,5 kWh/rok¹⁾ – třída účinnosti odsávání: A¹⁾ – třída účinnosti osvětlení: A¹⁾ – třída účinnosti tukového filtru: B¹⁾ – výkon odvětrání podle EN 61591: max. normální stupeň 467 m³/h, intenzivní stupeň 828 m³/h – hlučnost odsávání při normálním stupni min./max.: 45/55 dB(A)¹⁾ – hodnoty hlučnosti podle EN 60704-3 a EN 60704-2-13 při odvětrávání: max. normální stupeň: 55 dB(A) re 1 pW intenzivní stupeň: 69 dB(A) re 1 pW – stupeň odvětrávání při cirkulaci: max. normální stupeň: 460 m³/h intenzivní stupeň: 705 m³/h – hodnoty hlučnosti při cirkulaci: max. normální stupeň: 68 dB(A) re 1 pW intenzivní stupeň: 75 dB(A) re 1 pW 	<ul style="list-style-type: none"> – třída spotřeby energie: B¹⁾ – průměrná spotřeba energie: 56,6 kWh/rok¹⁾ – třída účinnosti odsávání: B¹⁾ – třída účinnosti osvětlení: B¹⁾ – třída účinnosti tukového filtru: C¹⁾ – výkon odvětrání podle EN 61591: max. normální stupeň 416 m³/h, intenzivní stupeň 700 m³/h – hlučnost odsávání při normálním stupni min./max.: 48/58 dB(A)¹⁾ – hodnoty hlučnosti podle EN 60704-3 a EN 60704-2-13 při odvětrávání: max. normální stupeň: 58 dB(A) re 1 pW intenzivní stupeň: 67 dB(A) re 1 pW – stupeň odvětrávání při cirkulaci: max. normální stupeň: 409 m³/h intenzivní stupeň: 615 m³/h – hodnoty hlučnosti při cirkulaci: max. normální stupeň: 66 dB(A) re 1 pW intenzivní stupeň: 75 dB(A) re 1 pW 	<ul style="list-style-type: none"> – třída spotřeby energie: B¹⁾ – průměrná spotřeba energie: 59,4 kWh/rok¹⁾ – třída účinnosti odsávání: B¹⁾ – třída účinnosti osvětlení: A¹⁾ – třída účinnosti tukového filtru: C¹⁾ – výkon odvětrání podle EN 61591: max. normální stupeň 399 m³/h, intenzivní stupeň 669 m³/h – hlučnost odsávání při normálním stupni min./max.: 48/60 dB(A)¹⁾ – hodnoty hlučnosti podle EN 60704-3 a EN 60704-2-13 při odvětrávání: max. normální stupeň: 60 dB(A) re 1 pW intenzivní stupeň: 69 dB(A) re 1 pW – stupeň odvětrávání při cirkulaci: max. normální stupeň: 349 m³/h intenzivní stupeň: 474 m³/h – hodnoty hlučnosti při cirkulaci: max. normální stupeň: 69 dB(A) re 1 pW intenzivní stupeň: 76 dB(A) re 1 pW
Komfort	<ul style="list-style-type: none"> – provoz s odvětráním nebo s cirkulací vzduchu – pro provoz s cirkulací je zapotřebí montážní sada (zvláštní příslušenství) – ovládání DirectSelect – 3 stupně výkonu + 1 intenzivní stupeň – intenzivní stupeň s automatickým zpětným nastavením – osvětlení: 2 x 1,5 W LED – intenzita světla: 238 lx, barevná teplota: 3 500 K – kovový tukový filtr vhodný pro mytí v myčce 	<ul style="list-style-type: none"> – provoz s odvětráním nebo s cirkulací vzduchu – pro provoz s cirkulací je zapotřebí montážní sada (zvláštní příslušenství) – ovládání DirectSelect – 3 stupně výkonu + 1 intenzivní stupeň – intenzivní stupeň s automatickým zpětným nastavením – osvětlení: 2 x 1,5 W LED – intenzita světla: 90 lx, barevná teplota: 3 500 K – kovový tukový filtr vhodný pro mytí v myčce 	<ul style="list-style-type: none"> – provoz s odvětráním nebo s cirkulací vzduchu – pro provoz s cirkulací je zapotřebí montážní sada (zvláštní příslušenství) – ovládání DirectSelect – 3 stupně výkonu + 1 intenzivní stupeň – intenzivní stupeň s automatickým zpětným nastavením – osvětlení: 2 x 3 W LED – intenzita světla: 114 lx, barevná teplota: 3 500 K – kovový tukový filtr vhodný pro mytí v myčce
Technické informace	<ul style="list-style-type: none"> – obvodové odsávání, příkon: 166 W – odtahová trubka o Ø 150 mm (Ø 120 mm součástí) 	<ul style="list-style-type: none"> – obvodové odsávání, příkon: 263 W – odtahová trubka o Ø 150 mm (Ø 120 mm součástí) 	<ul style="list-style-type: none"> – obvodové odsávání, příkon: 263 W – odtahová trubka o Ø 150 mm (Ø 120 mm součástí)
Rozměry (V x Š x H)	<ul style="list-style-type: none"> – rozměry spotřebiče pro odvětrávání: 928–1 198 x 890 x 499 mm – rozměry spotřebiče pro cirkulaci s komínem: 988–1 258 x 890 x 499 mm – rozměry spotřebiče pro cirkulaci bez komínu: 452 x 890 x 499 mm – rozměry spotřebiče pro cirkulaci s CleanAir Plus montážní sadou: 1 118 x 890 x 499 mm – montáž na komín 1 188–1 458 x 890 x 499 – montáž na prodloužení komínu 	<ul style="list-style-type: none"> – rozměry spotřebiče pro odvětrávání: 928–1 198 x 790 x 499 mm – rozměry spotřebiče pro cirkulaci s komínem: 988–1 258 x 790 x 499 mm – rozměry spotřebiče pro cirkulaci bez komínu: 452 mm x 790 x 499 mm – rozměry spotřebiče pro cirkulaci s CleanAir Plus montážní sadou: 1 088 x 790 x 467 mm – montáž na komín 1 158–1 428 x 790 x 467 mm – montáž na prodloužení komínu 	<ul style="list-style-type: none"> – rozměry spotřebiče pro odvětrávání: 780–1 066 x 800 x 434 – rozměry spotřebiče pro cirkulaci s komínem: 850–1 126 x 800 x 434 – rozměry spotřebiče pro cirkulaci s CleanAir montážní sadou: 956 x 800 x 434 mm – montáž na komín 1 016–1 306 x 800 x 434 mm – montáže na prodloužení komínu
Zvláštní příslušenství	Naleznete na str. 105	Naleznete na str. 105	Naleznete na str. 105

¹⁾ Podle nařízení EU č. 65/2014, třída spotřeby energie je na stupnici třídy energetické účinnosti od A+++ do D.

* Doporučená maloobchodní cena výrobce. Tato cena je pouze orientační, konečnou cenu produktu stanoví jednotliví prodejci.

Dekorativní nástěnné odsavače par – 60 cm



Prodej ukončen

Serie | 4
DWK67CM20

B



Prodej ukončen

Serie | 4
DWK67CM60

B



Prodej ukončen

Serie | 2
DWK67EM60

B



Design	– nakloněný design (bílé sklo)	– nakloněný design (černé sklo)	– nakloněný design (černé sklo)
Výkon a spotřeba	<ul style="list-style-type: none"> – třída spotřeby energie: B¹⁾ – průměrná spotřeba energie: 56,6 kWh/rok¹⁾ – třída účinnosti odsávání: B¹⁾ – třída účinnosti osvětlení: B¹⁾ – třída účinnosti tukového filtru: C¹⁾ – výkon odvětrání podle EN 61591: max. normální stupeň 416 m³/h, intenzivní stupeň 700 m³/h – hlučnost odsávání při normálním stupni min./max.: 48/58 dB(A)¹⁾ – hodnoty hlučnosti podle EN 60704-3 a EN 60704-2-13 při odvětrávání: max. normální stupeň: 58 dB(A) re 1 pW intenzivní stupeň: 67 dB(A) re 1 pW – stupeň odvětrávání při cirkulaci: max. normální stupeň: 409 m³/h intenzivní stupeň: 615 m³/h – hodnoty hlučnosti při cirkulaci: max. normální stupeň: 65 dB(A) re 1 pW intenzivní stupeň: 75 dB(A) re 1 pW 	<ul style="list-style-type: none"> – třída spotřeby energie: B¹⁾ – průměrná spotřeba energie: 56,6 kWh/rok¹⁾ – třída účinnosti odsávání: B¹⁾ – třída účinnosti osvětlení: B¹⁾ – třída účinnosti tukového filtru: C¹⁾ – výkon odvětrání podle EN 61591: max. normální stupeň 416 m³/h, intenzivní stupeň 700 m³/h – hlučnost odsávání při normálním stupni min./max.: 48/58 dB(A)¹⁾ – hodnoty hlučnosti podle EN 60704-3 a EN 60704-2-13 při odvětrávání: max. normální stupeň: 58 dB(A) re 1 pW intenzivní stupeň: 67 dB(A) re 1 pW – stupeň odvětrávání při cirkulaci: max. normální stupeň: 409 m³/h intenzivní stupeň: 615 m³/h – hodnoty hlučnosti při cirkulaci: max. normální stupeň: 65 dB(A) re 1 pW intenzivní stupeň: 75 dB(A) re 1 pW 	<ul style="list-style-type: none"> – třída spotřeby energie: B¹⁾ – průměrná spotřeba energie: 59,4 kWh/rok¹⁾ – třída účinnosti odsávání: B¹⁾ – třída účinnosti osvětlení: A¹⁾ – třída účinnosti tukového filtru: C¹⁾ – výkon odvětrání podle EN 61591: max. normální stupeň 399 m³/h, intenzivní stupeň 669 m³/h – hlučnost odsávání při normálním stupni min./max.: 48/60 dB(A)¹⁾ – hodnoty hlučnosti podle EN 60704-3 a EN 60704-2-13 při odvětrávání: max. normální stupeň: 58 dB(A) re 1 pW intenzivní stupeň: 67 dB(A) re 1 pW – stupeň odvětrávání při cirkulaci: max. normální stupeň: 349 m³/h intenzivní stupeň: 474 m³/h – hodnoty hlučnosti při cirkulaci: max. normální stupeň: 69 dB(A) re 1 pW intenzivní stupeň: 76 dB(A) re 1 pW
Komfort	<ul style="list-style-type: none"> – provoz s odvětráním nebo s cirkulací vzduchu – pro provoz s cirkulací je zapotřebí montážní sada (zvláštní příslušenství) – ovládání DirectSelect – 3 stupně výkonu + 1 intenzivní stupeň – intenzivní stupeň s automatickým zpětným nastavením – doběh ventilátoru: 10 min. – osvětlení: 2 x 1,5 W LED – intenzita světla: 100 lx, barevná teplota: 3 500 K – kovový tukový filtr vhodný pro mytí v myčce 	<ul style="list-style-type: none"> – provoz s odvětráním nebo s cirkulací vzduchu – pro provoz s cirkulací je zapotřebí montážní sada (zvláštní příslušenství) – ovládání DirectSelect – 3 stupně výkonu + 1 intenzivní stupeň – intenzivní stupeň s automatickým zpětným nastavením – doběh ventilátoru: 10 min. – osvětlení: 2 x 1,5 W LED – intenzita světla: 100 lx, barevná teplota: 3 500 K – kovový tukový filtr vhodný pro mytí v myčce 	<ul style="list-style-type: none"> – provoz s odvětráním nebo s cirkulací vzduchu – pro provoz s cirkulací je zapotřebí montážní sada (zvláštní příslušenství) – ovládání DirectSelect – 3 stupně výkonu + 1 intenzivní stupeň – intenzivní stupeň s automatickým zpětným nastavením – doběh ventilátoru: 10 min. – osvětlení: 2 x 3 W LED – intenzita světla: 130 lx, barevná teplota: 3 500 K – kovový tukový filtr vhodný pro mytí v myčce
Technické informace	<ul style="list-style-type: none"> – obvodové odsávání, příkon: 263 W – odťahová trubka o Ø 150 mm (Ø 120 mm součástí) 	<ul style="list-style-type: none"> – obvodové odsávání, příkon: 263 W – odťahová trubka o Ø 150 mm (Ø 120 mm součástí) 	<ul style="list-style-type: none"> – obvodové odsávání, příkon: 263 W – odťahová trubka o Ø 150 mm (Ø 120 mm součástí)
Rozměry (V x Š x H)	<ul style="list-style-type: none"> – rozměry spotřebiče pro odvětrávání: 928–1 198 x 590 x 499 – rozměry spotřebiče pro cirkulaci s komínem: 988–1 258 x 590 x 499 – rozměry spotřebiče pro cirkulaci s CleanAir montážní sadou: 1 118 x 590 x 499 mm – montáž na komín 1 188–1 458 x 590 x 499 mm – montáže na prodloužení komínu 1 158–1 428 x 790 x 467 mm – montáž na vnitřní kanál – rozměry spotřebiče pro cirkulaci bez komínu: 452 mm x 590 x 499 mm 	<ul style="list-style-type: none"> – rozměry spotřebiče pro odvětrávání: 928–1 198 x 590 x 499 – rozměry spotřebiče pro cirkulaci s komínem: 988–1 258 x 590 x 499 – rozměry spotřebiče pro cirkulaci s CleanAir montážní sadou: 1 118 x 590 x 499 mm – montáž na komín 1 188–1 458 x 590 x 499 mm – montáže na prodloužení komínu 1 158–1 428 x 790 x 467 mm – montáž na vnitřní kanál – rozměry spotřebiče pro cirkulaci bez komínu: 452 mm x 590 x 499 mm 	<ul style="list-style-type: none"> – rozměry spotřebiče pro odvětrávání: 780–1 066 x 600 x 434 – rozměry spotřebiče pro cirkulaci s komínem: 850–1 126 x 600 x 434 – rozměry spotřebiče pro cirkulaci s CleanAir montážní sadou: 956 x 600 x 434 mm – montáž na komín 1 016–1 306 x 600 x 434 mm – montáže na prodloužení komínu
Zvláštní příslušenství	Naleznete na str. 105	Naleznete na str. 105	Naleznete na str. 105

¹⁾ Podle nařízení EU č. 65/2014, třída spotřeby energie je na stupnici třídy energetické účinnosti od A+++ do D.

* Doporučená maloobchodní cena výrobce. Tato cena je pouze orientační, konečnou cenu produktu stanoví jednotliví prodejci.

Dekorativní nástěnné odsavače par – 90 cm



Cena: 31 490 Kč*

dostupné od 12/2023

Cena: 31 490 Kč*

dostupné od 12/2023

Serie | 8
DWK91LT60Serie | 8
DWK91LT20

Design	– nakloněný design (černé sklo)	– nakloněný design (bílé sklo)
Výkon a spotřeba	<ul style="list-style-type: none"> – třída spotřeby energie: A⁺¹⁾ – průměrná spotřeba energie: 39,1 kWh/rok¹⁾ – třída účinnosti odsávání: A¹⁾ – třída účinnosti osvětlení: A¹⁾ – třída účinnosti tukového filtru: C¹⁾ – výkon odvětrávání: <ul style="list-style-type: none"> stupeň 1: výkon odvětrání 228 m³/h, hlučnost 35 dB (A) re1pW; stupeň 2: výkon odvětrání 325 m³/h, hlučnost 43 dB (A) re1pW; stupeň 3: výkon odvětrání 441 m³/h, hlučnost 51 dB (A) re1pW; – intenzivní 1: výkon odvětrání 753 m³/h, hlučnost 65 dB (A) re1pW; – intenzivní 2: výkon odvětrání 1007 m³/h, hlučnost 70 dB (A) re1pW – výkon recirkulace: <ul style="list-style-type: none"> • s recirkulační sadou Clean Air plus pro instalaci s komínem (k dispozici jako volitelné příslušenství): <ul style="list-style-type: none"> stupeň 1: výkon odvětrání 211 m³/h, hlučnost 42 dB (A) re1pW; stupeň 2: výkon odvětrání 315 m³/h, hlučnost 51 dB (A) re1pW; stupeň 3: výkon odvětrání 435 m³/h, hlučnost 59 dB (A) re1pW; – intenzivní 1: výkon odvětrání 752 m³/h, hlučnost 72 dB (A) re1pW; – intenzivní 2: výkon odvětrání 964 m³/h, hlučnost 78 dB (A) re1pW 	<ul style="list-style-type: none"> – třída spotřeby energie: A⁺¹⁾ – průměrná spotřeba energie: 39,1 kWh/rok¹⁾ – třída účinnosti odsávání: A¹⁾ – třída účinnosti osvětlení: A¹⁾ – třída účinnosti tukového filtru: C¹⁾ – výkon odvětrávání: <ul style="list-style-type: none"> stupeň 1: výkon odvětrání 228 m³/h, hlučnost 35 dB (A) re1pW; stupeň 2: výkon odvětrání 325 m³/h, hlučnost 43 dB (A) re1pW; stupeň 3: výkon odvětrání 441 m³/h, hlučnost 51 dB (A) re1pW; – intenzivní 1: výkon odvětrání 753 m³/h, hlučnost 65 dB (A) re1pW; – intenzivní 2: výkon odvětrání 1007 m³/h, hlučnost 70 dB (A) re1pW – výkon recirkulace: <ul style="list-style-type: none"> • s recirkulační sadou Clean Air plus pro instalaci s komínem (k dispozici jako volitelné příslušenství): <ul style="list-style-type: none"> stupeň 1: výkon odvětrání 211 m³/h, hlučnost 42 dB (A) re1pW; stupeň 2: výkon odvětrání 315 m³/h, hlučnost 51 dB (A) re1pW; stupeň 3: výkon odvětrání 435 m³/h, hlučnost 59 dB (A) re1pW; – intenzivní 1: výkon odvětrání 752 m³/h, hlučnost 72 dB (A) re1pW; – intenzivní 2: výkon odvětrání 964 m³/h, hlučnost 78 dB (A) re1pW
Komfort	<ul style="list-style-type: none"> – provoz s odvětráním nebo s recirkulací vzduchu – při recirkulaci je možné používat odsavač par i bez komínu – pro provoz s recirkulací je nutná recirkulační sada Clean Air Plus nebo recirkulační sada Longlife (zvláštní příslušenství) – PerfectAir Sensor – ovládání DirectSelect LightLine – 3 stupně výkonu + 2 intenzivní stupně – intenzivní stupeň s automatickým zpětným nastavením: 6 min – ukazatel nasycení kovového tukového a pachového filtru – automatický doběh: 10 min – druh osvětlení: 2 x 3 W LED, nastavitelná barevná teplota – SoftLight: plynulé zapínání a vypínání světelných prvků – funkce stmívání: možnost nastavení jasu světelných prvků – barevná teplota: 3500 K – intenzita světla: 422 lux – pozice Powerboost – 2 plochy pro zachycení: přední strana a spodní strana odsavače par – 3 kovové tukové filtry, vhodné pro mytí v myčce 	<ul style="list-style-type: none"> – provoz s odvětráním nebo s recirkulací vzduchu – při recirkulaci je možné používat odsavač par i bez komínu – pro provoz s recirkulací je nutná recirkulační sada Clean Air Plus nebo recirkulační sada Longlife (zvláštní příslušenství) – PerfectAir Sensor – ovládání DirectSelect LightLine – 3 stupně výkonu + 2 intenzivní stupně – intenzivní stupeň s automatickým zpětným nastavením: 6 min – ukazatel nasycení kovového tukového a pachového filtru – automatický doběh: 10 min – druh osvětlení: 2 x 3 W LED, nastavitelná barevná teplota – SoftLight: plynulé zapínání a vypínání světelných prvků – funkce stmívání: možnost nastavení jasu světelných prvků – barevná teplota: 3500 K – intenzita světla: 422 lux – pozice Powerboost – 2 plochy pro zachycení: přední strana a spodní strana odsavače par – 3 kovové tukové filtry, vhodné pro mytí v myčce
Konektivita	<ul style="list-style-type: none"> – AutoControl: možnosti propojení varné desky a odsavače par (s varnou deskou s funkcí Home Connect) – možnost ovládání hlasem prostřednictvím běžných jazykových asistentů – možnost aktualizace spotřebiče 	<ul style="list-style-type: none"> – AutoControl: možnosti propojení varné desky a odsavače par (s varnou deskou s funkcí Home Connect) – možnost ovládání hlasem prostřednictvím běžných jazykových asistentů – možnost aktualizace spotřebiče
Technické informace	<ul style="list-style-type: none"> – příkon: 250 W – odtahová trubka o Ø 150 mm 	<ul style="list-style-type: none"> – příkon: 250 W – odtahová trubka o Ø 150 mm
Rozměry (V x Š x H)	<ul style="list-style-type: none"> – rozměry spotřebiče pro odvětrávání: 855–1098 x 890 x 447 mm – rozměry spotřebiče pro recirkulaci: 892–1185 x 890 x 447 mm – rozměry recirkulační instalace, bez komínu: 471 mm x 890 mm x 447 mm 	<ul style="list-style-type: none"> – rozměry spotřebiče pro odvětrávání: 855–1098 x 890 x 447 mm – rozměry spotřebiče pro recirkulaci: 892–1185 x 890 x 447 mm – rozměry recirkulační instalace, bez komínu: 471 mm x 890 mm x 447 mm
Zvláštní příslušenství	<ul style="list-style-type: none"> DWZ0BX6K1 – prodloužení komínu (1 000 mm), černé DWZ0BX6L1 – prodloužení komínu (1 500 mm), černé DWZ1BK1B6 – CleanAir Plus pachový filtr (náhradní) DWZ1BK1I6 – CleanAir Plus základní sada pro provoz s cirkulací DWZ1BK1P1 – LongLife regenerační CleanAir filtr (náhradní) DWZ1BK1R1 – LongLife regenerační základní sada pro provoz s cirkulací bez komínu DWZ1BK1S1 – LongLife regenerační základní sada pro provoz s cirkulací s komínem DWZ1BK1V6 – CleanAir Plus základní sada pro provoz s cirkulací bez komínu 	<ul style="list-style-type: none"> DWZ0BX3K1 – prodloužení komínu (1 000 mm) DWZ0BX3L1 – prodloužení komínu (1 500 mm) DWZ1BK1B6 – CleanAir Plus pachový filtr (náhradní) DWZ1BK1I6 – CleanAir Plus základní sada pro provoz s cirkulací DWZ1BK1P1 – LongLife regenerační CleanAir filtr (náhradní) DWZ1BK1R1 – LongLife regenerační základní sada pro provoz s cirkulací bez komínu DWZ1BK1S1 – LongLife regenerační základní sada pro provoz s cirkulací s komínem DWZ1BK1V6 – CleanAir Plus základní sada pro provoz s cirkulací bez komínu

¹⁾Podle nařízení EU č. 65/2014, třída spotřeby energie je na stupnici třídy energetické účinnosti od A+++ do D.

* Doporučená maloobchodní cena výrobce. Tato cena je pouze orientační, konečnou cenu produktu stanoví jednotliví prodejci.

Dekoratívni nástěnné odsavače par – 80 cm



NOVINKA



NOVINKA



Cena: 26 990 Kč*

dostupné od 12/2023

Cena: 26 990 Kč*

dostupné od 12/2023

Serie | 6
DWK81AN60Serie | 6
DWK81AN20

Design	– nakloněný design (černé sklo)	– nakloněný design (bílé sklo)
Výkon a spotřeba	<ul style="list-style-type: none"> – třída spotřeby energie: A¹⁾ – průměrná spotřeba energie: 35,5 kWh/rok¹⁾ – třída účinnosti odsávání: A¹⁾ – třída účinnosti osvětlení: A¹⁾ – třída účinnosti tukového filtru: C¹⁾ – výkon odvětrávání: <ul style="list-style-type: none"> stupeň 1: výkon odsávání 223 m³/h, hlučnost 35 dB (A) re1pW; stupeň 2: výkon odsávání 320 m³/h, hlučnost 43 dB (A) re1pW; stupeň 3: výkon odsávání 432 m³/h, hlučnost 51 dB (A) re1pW; intenzivní: výkon odsávání 915 m³/h, hlučnost 68 dB (A) re1pW – výkon recirkulace: <ul style="list-style-type: none"> s recirkulační sadou Clean Air plus pro instalaci s komínem (k dispozici jako volitelné příslušenství): <ul style="list-style-type: none"> stupeň 1: odsávání 212 m³/h, hlučnost 42 dB (A) re1pW; stupeň 2: odsávání 315 m³/h, hlučnost 51 dB (A) re1pW; stupeň 3: odsávání 433 m³/h, hlučnost 59 dB (A) re1pW; intenzivní 1: odsávání 896 m³/h, hlučnost 76 dB (A) re1pW 	<ul style="list-style-type: none"> – třída spotřeby energie: A¹⁾ – průměrná spotřeba energie: 35,5 kWh/rok¹⁾ – třída účinnosti odsávání: A¹⁾ – třída účinnosti osvětlení: A¹⁾ – třída účinnosti tukového filtru: C¹⁾ – výkon odvětrávání: <ul style="list-style-type: none"> stupeň 1: výkon odsávání 223 m³/h, hlučnost 35 dB (A) re1pW; stupeň 2: výkon odsávání 320 m³/h, hlučnost 43 dB (A) re1pW; stupeň 3: výkon odsávání 432 m³/h, hlučnost 51 dB (A) re1pW; intenzivní: výkon odsávání 915 m³/h, hlučnost 68 dB (A) re1pW – výkon recirkulace: <ul style="list-style-type: none"> s recirkulační sadou Clean Air plus pro instalaci s komínem (k dispozici jako volitelné příslušenství): <ul style="list-style-type: none"> stupeň 1: odsávání 212 m³/h, hlučnost 42 dB (A) re1pW; stupeň 2: odsávání 315 m³/h, hlučnost 51 dB (A) re1pW; stupeň 3: odsávání 433 m³/h, hlučnost 59 dB (A) re1pW; intenzivní 1: odsávání 896 m³/h, hlučnost 76 dB (A) re1pW
Komfort	<ul style="list-style-type: none"> – provoz s odvětráním nebo s recirkulací vzduchu – při recirkulaci je možné používat odsavač par i bez komínu – pro provoz s recirkulací je nutná recirkulační sada Clean Air Plus nebo recirkulační sada Longlife (zvláštní příslušenství) – ovládání DirectSelect – 3 stupně výkonu + 1 intenzivní – funkce Powerboost – doběh ventilátoru: 10 min – intenzivní stupeň s automatickým zpětným nastavením: 6 min – druh osvětlení: 2 x 3 W LED, nastavitelná barevná teplota – SoftLight: plynulé zapínání a vypínání světelných prvků – funkce stmívání: možnost nastavení jasu světelných prvků – barevná teplota: 3500 K – intenzita světla: 422 lux – 2 plochy pro zachycení: přední strana a spodní strana odsavače par – 3 kovové tukové filtry, vhodné pro mytí v myčce 	<ul style="list-style-type: none"> – provoz s odvětráním nebo s recirkulací vzduchu – při recirkulaci je možné používat odsavač par i bez komínu – pro provoz s recirkulací je nutná recirkulační sada Clean Air Plus nebo recirkulační sada Longlife (zvláštní příslušenství) – ovládání DirectSelect – 3 stupně výkonu + 1 intenzivní – funkce Powerboost – doběh ventilátoru: 10 min – intenzivní stupeň s automatickým zpětným nastavením: 6 min – druh osvětlení: 2 x 3 W LED, nastavitelná barevná teplota – SoftLight: plynulé zapínání a vypínání světelných prvků – funkce stmívání: možnost nastavení jasu světelných prvků – barevná teplota: 3500 K – intenzita světla: 422 lux – 2 plochy pro zachycení: přední strana a spodní strana odsavače par – 3 kovové tukové filtry, vhodné pro mytí v myčce
Konektivita	<ul style="list-style-type: none"> – AutoControl: možnosti propojení varné desky a odsavače par (s varnou deskou s funkcí Home Connect) – Smart Hood Automatic: odsavač par automaticky přizpůsobuje rychlost ventilátoru na základě údajů o průběhu vaření, které průběžně poskytuje varná deska – možnost ovládání hlasem prostřednictvím běžných jazykových asistentů – možnost aktualizace spotřebiče 	<ul style="list-style-type: none"> – AutoControl: možnosti propojení varné desky a odsavače par (s varnou deskou s funkcí Home Connect) – Smart Hood Automatic: odsavač par automaticky přizpůsobuje rychlost ventilátoru na základě údajů o průběhu vaření, které průběžně poskytuje varná deska – možnost ovládání hlasem prostřednictvím běžných jazykových asistentů – možnost aktualizace spotřebiče
Technické informace	<ul style="list-style-type: none"> – příkon: 200 W – odtahová trubka o Ø 150 mm 	<ul style="list-style-type: none"> – příkon: 200 W – odtahová trubka o Ø 150 mm
Rozměry (V x Š x H)	<ul style="list-style-type: none"> – rozměry spotřebiče pro odvětrávání: 855–1098 x 790 x 433 mm – rozměry spotřebiče pro recirkulaci: 892–1185 x 790 x 433 mm – rozměry recirkulační instalace, bez komínu: 471 mm x 790 mm x 433 mm 	<ul style="list-style-type: none"> – rozměry spotřebiče pro odvětrávání: 855–1098 x 790 x 433 mm – rozměry spotřebiče pro recirkulaci: 892–1185 x 790 x 433 mm – rozměry recirkulační instalace, bez komínu: 471 mm x 790 mm x 433 mm
Zvláštní příslušenství	<ul style="list-style-type: none"> DWZ0BX6K1 – prodloužení komínu (1 000 mm), černé DWZ0BX6L1 – prodloužení komínu (1 500 mm), černé DWZ1BK1B6 – CleanAir Plus pachový filtr (náhradní) DWZ1BK1I6 – CleanAir Plus základní sada pro provoz s cirkulací DWZ1BK1P1 – LongLife regenerační CleanAir filtr (náhradní) DWZ1BK1R1 – LongLife regenerační základní sada pro provoz s cirkulací bez komínu DWZ1BK1S1 – LongLife regenerační základní sada pro provoz s cirkulací s komínem DWZ1BK1V6 – CleanAir Plus základní sada pro provoz s cirkulací bez komínu 	<ul style="list-style-type: none"> DWZ0BX3K1 – prodloužení komínu (1 000 mm) DWZ0BX3L1 – prodloužení komínu (1 500 mm) DWZ1BK1B6 – CleanAir Plus pachový filtr (náhradní) DWZ1BK1I6 – CleanAir Plus základní sada pro provoz s cirkulací DWZ1BK1P1 – LongLife regenerační CleanAir filtr (náhradní) DWZ1BK1R1 – LongLife regenerační základní sada pro provoz s cirkulací bez komínu DWZ1BK1S1 – LongLife regenerační základní sada pro provoz s cirkulací s komínem DWZ1BK1V6 – CleanAir Plus základní sada pro provoz s cirkulací bez komínu

¹⁾ Podle nařízení EU č. 65/2014, třída spotřeby energie je na stupnici třídy energetické účinnosti od A+++ do D.

* Doporučená maloobchodní cena výrobce. Tato cena je pouze orientační, konečnou cenu produktu stanoví jednotliví prodejci.

Dekorativní nástěnné odsavače par – 80 cm



Cena: 22 590 Kč*

dostupné od 12/2023

Cena: 21 590 Kč*

dostupné od 12/2023

Serie | 4
DWK87FN60Serie | 4
DWK67FN60

Design	– nakloněný design (černé sklo)	– nakloněný design (černé sklo)
Výkon a spotřeba	<ul style="list-style-type: none"> – třída spotřeby energie: A+¹⁾ – průměrná spotřeba energie: 31,7 kWh/rok¹⁾ – třída účinnosti odsávání: A¹⁾ – třída účinnosti osvětlení: A¹⁾ – třída účinnosti tukového filtru: C¹⁾ – výkon odvětrávání: <ul style="list-style-type: none"> stupeň 1: výkon odsávání 223 m³/h, hlučnost 39 dB (A) re1pW; stupeň 2: výkon odsávání 319 m³/h, hlučnost 48 dB (A) re1pW; stupeň 3: výkon odsávání 431 m³/h, hlučnost 56 dB (A) re1pW; intenzivní: výkon odsávání 768 m³/h, hlučnost 68 dB (A) re1pW – výkon recirkulace: <ul style="list-style-type: none"> s recirkulační sadou Clean Air plus pro instalaci s komínem (k dispozici jako volitelné příslušenství): <ul style="list-style-type: none"> stupeň 1: odsávání 208 m³/h, hlučnost 47 dB (A) re1pW; stupeň 2: odsávání 309 m³/h, hlučnost 54 dB (A) re1pW); stupeň 3: odsávání 429 m³/h, hlučnost 62 dB (A) re1pW); intenzivní 1: odsávání 724 m³/h, hlučnost 74 dB (A) re1pW) 	<ul style="list-style-type: none"> – třída spotřeby energie: A+¹⁾ – průměrná spotřeba energie: 31,7 kWh/rok¹⁾ – třída účinnosti odsávání: A¹⁾ – třída účinnosti osvětlení: A¹⁾ – třída účinnosti tukového filtru: C¹⁾ – výkon odvětrávání: <ul style="list-style-type: none"> stupeň 1: výkon odsávání 223 m³/h, hlučnost 39 dB (A) re1pW; stupeň 2: výkon odsávání 319 m³/h, hlučnost 48 dB (A) re1pW; stupeň 3: výkon odsávání 431 m³/h, hlučnost 56 dB (A) re1pW; intenzivní: výkon odsávání 768 m³/h, hlučnost 68 dB (A) re1pW – výkon recirkulace: <ul style="list-style-type: none"> s recirkulační sadou Clean Air plus pro instalaci s komínem (k dispozici jako volitelné příslušenství): <ul style="list-style-type: none"> stupeň 1: odsávání 208 m³/h, hlučnost 47 dB (A) re1pW; stupeň 2: odsávání 309 m³/h, hlučnost 54 dB (A) re1pW); stupeň 3: odsávání 429 m³/h, hlučnost 62 dB (A) re1pW); intenzivní 1: odsávání 724 m³/h, hlučnost 74 dB (A) re1pW)
Komfort	<ul style="list-style-type: none"> – provoz s odvětráním nebo s recirkulací vzduchu – při recirkulaci je možné používat odsavač par i bez komínu – ovládání DirectSelect – 3 stupně výkonu + 1 intenzivní – intenzivní stupeň s automatickým zpětným nastavením: 6 min – doběh ventilátoru: 10 min – druh osvětlení: 2 x 3 W LED, nastavitelná barva teploty – SoftLight: plynulé zapínání a vypínání světelných prvků – funkce stmívání: možnost nastavení jasu světelných prvků – barevná teplota: 3500 K – intenzita světla: 502 lux – 2 plochy pro zachycení: přední strana a spodní strana odsavače par – 2 kovové tukové filtry, vhodné pro mytí v myčce 	<ul style="list-style-type: none"> – provoz s odvětráním nebo s recirkulací vzduchu – při recirkulaci je možné používat odsavač par i bez komínu – ovládání DirectSelect – 3 stupně výkonu + 1 intenzivní – intenzivní stupeň s automatickým zpětným nastavením: 6 min – doběh ventilátoru: 10 min – druh osvětlení: 2 x 3 W LED, nastavitelná barva teploty – SoftLight: plynulé zapínání a vypínání světelných prvků – funkce stmívání: možnost nastavení jasu světelných prvků – barevná teplota: 3500 K – intenzita světla: 502 lux – 2 plochy pro zachycení: přední strana a spodní strana odsavače par – 2 kovové tukové filtry, vhodné pro mytí v myčce
Konektivita	<ul style="list-style-type: none"> – AutoControl: možnosti propojení varné desky a odsavače par (s varnou deskou s funkcí Home Connect) – Smart Hood Automatic: odsavač par automaticky přizpůsobuje rychlost ventilátoru na základě údajů o průběhu vaření, které průběžně poskytuje varná deska – možnost ovládání hlasem prostřednictvím běžných jazykových asistentů – možnost aktualizace spotřebiče 	<ul style="list-style-type: none"> – AutoControl: možnosti propojení varné desky a odsavače par (s varnou deskou s funkcí Home Connect) – Smart Hood Automatic: odsavač par automaticky přizpůsobuje rychlost ventilátoru na základě údajů o průběhu vaření, které průběžně poskytuje varná deska – možnost ovládání hlasem prostřednictvím běžných jazykových asistentů – možnost aktualizace spotřebiče
Technické informace	<ul style="list-style-type: none"> – příkon: 140 W – odtahová trubka o Ø 150 mm 	<ul style="list-style-type: none"> – příkon: 140 W – odtahová trubka o Ø 150 mm
Rozměry (V x Š x H)	<ul style="list-style-type: none"> – rozměry spotřebiče pro odvětrávání: 883–1126 x 790 x 433 mm – rozměry spotřebiče pro recirkulaci: 883–1213 x 790 x 433 mm 	<ul style="list-style-type: none"> – rozměry spotřebiče pro odvětrávání: 883–1126 x 590 x 433 mm – rozměry spotřebiče pro recirkulaci: 883–1213 x 590 x 433 mm
Zvláštní příslušenství	<ul style="list-style-type: none"> DWZ0BX6K1 – prodloužení komínu (1 000 mm), černé DWZ0BX6L1 – prodloužení komínu (1 500 mm), černé DWZ1KK1B6 – CleanAir Plus pachový filtr (náhradní) DWZ1KK1I6 – CleanAir Plus základní sada pro provoz s cirkulací DWZ1KK1V6 – CleanAir Plus základní sada pro provoz s cirkulací bez komínu 	<ul style="list-style-type: none"> DWZ0BX6K1 – prodloužení komínu (1 000 mm), černé DWZ0BX6L1 – prodloužení komínu (1 500 mm), černé DWZ1KK1B6 – CleanAir Plus pachový filtr (náhradní) DWZ1KK1I6 – CleanAir Plus základní sada pro provoz s cirkulací DWZ1KK1V6 – CleanAir Plus základní sada pro provoz s cirkulací bez komínu

¹⁾ Podle nařízení EU č. 65/2014, třída spotřeby energie je na stupnici třídy energetické účinnosti od A+++ do D.

* Doporučená maloobchodní cena výrobce. Tato cena je pouze orientační, konečnou cenu produktu stanoví jednotliví prodejci.

Dekoratívni nástěnné odsavače par – 60 cm



Cena: 21 590 Kč*

dostupné od 12/2023

Cena: 11 190 Kč*

Serie | 4
DWK67FN20Serie | 2
DWK65DK60

Design	– nakloněný design (bílé sklo)	– nakloněný design (černé sklo)
Výkon a spotřeba	<ul style="list-style-type: none"> – třída spotřeby energie: A¹⁾ – průměrná spotřeba energie: 31,7 kWh/rok¹⁾ – třída účinnosti odsávání: A¹⁾ – třída účinnosti osvětlení: A¹⁾ – třída účinnosti tukového filtru: C¹⁾ – výkon odvětrávání: <ul style="list-style-type: none"> stupeň 1: výkon odsávání 223 m³/h, hlučnost 39 dB (A) re1pW; stupeň 2: výkon odsávání 319 m³/h, hlučnost 48 dB (A) re1pW; stupeň 3: výkon odsávání 431 m³/h, hlučnost 56 dB (A) re1pW; intenzivní: výkon odsávání 768 m³/h, hlučnost 68 dB (A) re1pW – výkon recirkulace: <ul style="list-style-type: none"> s recirkulační sadou Clean Air plus pro instalaci s komínem (k dispozici jako volitelné příslušenství): <ul style="list-style-type: none"> stupeň 1: odsávání 208 m³/h, hlučnost 47 dB (A) re1pW; stupeň 2: odsávání 309 m³/h, hlučnost 54 dB (A) re1pW); stupeň 3: odsávání 429 m³/h, hlučnost 62 dB (A) re1pW); intenzivní 1: odsávání 724 m³/h, hlučnost 74 dB (A) re1pW) 	<ul style="list-style-type: none"> – třída spotřeby energie: A¹⁾ – průměrná spotřeba energie: 43,8 kWh/rok¹⁾ – třída účinnosti odsávání: A¹⁾ – třída účinnosti osvětlení: A¹⁾ – třída účinnosti tukového filtru: E¹⁾ – výkon odvětrávání: <ul style="list-style-type: none"> stupeň 1: výkon odsávání 220 m³/h, hlučnost 46 dB (A) re1pW; stupeň 2: výkon odsávání 315 m³/h, hlučnost 53 dB (A) re1pW; stupeň 3: výkon odsávání 430 m³/h, hlučnost 60 dB (A) re1pW; intenzivní: výkon odsávání 550 m³/h, hlučnost 65 dB (A) re1pW – výkon recirkulace: <ul style="list-style-type: none"> se standardní recirkulační sadou (k dispozici jako volitelné příslušenství): <ul style="list-style-type: none"> stupeň 1: výkon odsávání 215 m³/h, hlučnost 51 dB (A) re1pW; stupeň 2: výkon odsávání 300 m³/h, hlučnost 61 dB (A) re1pW); stupeň 3: výkon odsávání 445 m³/h, hlučnost 69 dB (A) re1pW); intenzivní: výkon odsávání 550 m³/h, hlučnost 72 dB (A) re1pW)
Komfort	<ul style="list-style-type: none"> – provoz s odvětráním nebo s recirkulací vzduchu – při recirkulaci je možné používat odsavač par i bez komínu – ovládání DirectSelect – 3 stupně výkonu + 1 intenzivní – intenzivní stupeň s automatickým zpětným nastavením: 6 min – doběh ventilátoru: 10 min – asynchronní EcoSilenceDrive motor – druh osvětlení: 2 x 3W LED, nastavitelná barva teploty – SoftLight: plynulé zapínání a vypínání světelných prvků – funkce stmívání: možnost nastavení jasu světelných prvků – barevná teplota: 3500 K – intenzita světla: 502 lux – 2 plochy pro zachycení: přední strana a spodní strana odsavače par – 2 kovové tukové filtry, vhodné pro mytí v myčce 	<ul style="list-style-type: none"> – provoz s odvětráním nebo s recirkulací vzduchu – pro provoz s recirkulací je zapotřebí startovací montážní sada, kterou lze zakoupit jako zvláštní příslušenství – ovládání DirectSelect – 3 stupně výkonu + 1 intenzivní – intenzivní stupeň s automatickým zpětným nastavením: 5 min – ukazatel nasycení kovového tukového a pachového filtru – osvětlení: 2 x 3W LED – barevná teplota: 4000 K – intenzita světla: 127 lux – 1 kovový tukový filtr, vhodný pro mytí v myčce
Konektivita	<ul style="list-style-type: none"> – AutoControl: možnosti propojení varné desky a odsavače par (s varnou deskou s funkcí Home Connect) – Smart Hood Automatic: odsavač par automaticky přizpůsobuje rychlost ventilátoru na základě údajů o průběhu vaření, které průběžně poskytuje varná deska – možnost ovládání hlasem prostřednictvím běžných jazykových asistentů – možnost aktualizace spotřebiče 	
Technické informace	<ul style="list-style-type: none"> – příkon: 140 W – odtahová trubka o Ø 150 mm 	<ul style="list-style-type: none"> – příkon: 223 W – odtahová trubka o Ø 150 mm
Rozměry (V x Š x H)	<ul style="list-style-type: none"> – rozměry spotřebiče pro odvětrávání: 883–1126 x 590 x 433 mm – rozměry spotřebiče pro recirkulaci: 883–1213 x 590 x 433 mm 	<ul style="list-style-type: none"> – rozměry spotřebiče pro odvětrávání: 690–900 x 590 x 325 mm – rozměry spotřebiče pro recirkulaci: 720–975 x 590 x 325 mm
Zvláštní příslušenství	<ul style="list-style-type: none"> DWZ0BX3K1 – prodloužení komínu (1 000 mm) DWZ0BX3L1 – prodloužení komínu (1 500 mm) DWZ1KK1B6 – CleanAir Plus pachový filtr (náhradní) DWZ1KK1I6 – CleanAir Plus základní sada pro provoz s cirkulací DWZ1KK1V6 – CleanAir Plus základní sada pro provoz s cirkulací bez komínu 	<ul style="list-style-type: none"> DWZ1GK1A2 – standardní pachový filtr (náhradní) DWZ1GK1U2 – standardní základní sada pro provoz s cirkulací

¹⁾ Podle nařízení EU č. 65/2014, třída spotřeby energie je na stupnici třídy energetické účinnosti od A+++ do D.

* Doporučená maloobchodní cena výrobce. Tato cena je pouze orientační, konečnou cenu produktu stanoví jednotliví prodejci.

Nástěnné odsavače par – 90 cm



Cena: 25 690 Kč*

Cena: 23 490 Kč*

Cena: 18 490 Kč*

Serie | 8
DWB98PR50Serie | 6
DWB98JQ50Serie | 4
DWB97IM50

Design	– nerez/černá	– nerez	– nerez
Výkon a spotřeba	<ul style="list-style-type: none"> – třída spotřeby energie: A¹⁾ – průměrná spotřeba energie: 29,9 kWh/rok¹⁾ – třída účinnosti odsávání: A¹⁾ – třída účinnosti osvětlení: A¹⁾ – třída účinnosti tukového filtru: B¹⁾ – výkon odvětrání podle EN 61591: max. normální stupeň 430 m³/h, intenzivní stupeň 843 m³/h – hlučnost odsávání při normálním stupni min./max.: 46/55 dB(A)¹⁾ – hodnoty hlučnosti podle EN 60704-3 a EN 60704-2-13 při odvětrávání: max. normální stupeň: 55 dB(A) re 1 pW intenzivní stupeň: 69 dB(A) re 1 pW – stupeň odvětrávání při cirkulaci: max. normální stupeň: 353 m³/h intenzivní stupeň: 547 m³/h – hodnoty hlučnosti při cirkulaci: max. normální stupeň: 67 dB(A) re 1 pW intenzivní stupeň: 71 dB(A) re 1 pW 	<ul style="list-style-type: none"> – třída spotřeby energie: A¹⁾ – průměrná spotřeba energie: 29,9 kWh/rok¹⁾ – třída účinnosti odsávání: A¹⁾ – třída účinnosti osvětlení: A¹⁾ – třída účinnosti tukového filtru: B¹⁾ – výkon odvětrání podle EN 61591: max. normální stupeň 430 m³/h, intenzivní stupeň 843 m³/h – hlučnost odsávání při normálním stupni min./max.: 46/55 dB(A)¹⁾ – hodnoty hlučnosti podle EN 60704-3 a EN 60704-2-13 při odvětrávání: max. normální stupeň: 55 dB(A) re 1 pW intenzivní stupeň: 69 dB(A) re 1 pW – stupeň odvětrávání při cirkulaci: max. normální stupeň: 353 m³/h intenzivní stupeň: 457 m³/h – hodnoty hlučnosti při cirkulaci: max. normální stupeň: 67 dB(A) re 1 pW intenzivní stupeň: 71 dB(A) re 1 pW 	<ul style="list-style-type: none"> – třída spotřeby energie: B¹⁾ – průměrná spotřeba energie: 62,5 kWh/rok¹⁾ – třída účinnosti odsávání: B¹⁾ – třída účinnosti osvětlení: A¹⁾ – třída účinnosti tukového filtru: B¹⁾ – výkon odvětrání podle EN 61591: max. normální stupeň 453 m³/h, intenzivní stupeň 739 m³/h – hlučnost odsávání při normálním stupni min./max.: 52/65 dB(A)¹⁾ – hodnoty hlučnosti podle EN 60704-3 a EN 60704-2-13 při odvětrávání: max. normální stupeň: 65 dB(A) re 1 pW intenzivní stupeň: 74 dB(A) re 1 pW – stupeň odvětrávání při cirkulaci: max. normální stupeň: 404 m³/h intenzivní stupeň: 499 m³/h – hodnoty hlučnosti při cirkulaci: max. normální stupeň: 72 dB(A) re 1 pW intenzivní stupeň: 76 dB(A) re 1 pW
Komfort	<ul style="list-style-type: none"> – provoz s odvětráním nebo s cirkulací vzduchu – pro provoz s cirkulací je zapotřebí montážní sada (zvláštní příslušenství) – Home Connect: vzdálená nastavení a ovládání pomocí chytrého telefonu, tabletu nebo hlasových asistentů – AutoControl: možnosti propojení varné desky a odsavače par (s varnou deskou s funkcí Home Connect) – ovládání DirectSelect LightLine – 3 stupně výkonu + 2 intenzivní stupně – intenzivní stupeň s automatickým zpětným nastavením – doběh ventilátoru: 10 min. – PerfectAir Sensor – možnost nastavení intenzity osvětlení – funkce SoftLight – osvětlení: 3 x 3 W LED – intenzita světla: 389 lx – barevná teplota: 3 500 K – ukazatel nasycení kovového tukového a uhlíkového filtru – kovový tukový filtr vhodný pro mytí v myčce 	<ul style="list-style-type: none"> – provoz s odvětráním nebo s cirkulací vzduchu – pro provoz s cirkulací je zapotřebí montážní sada (zvláštní příslušenství) – ovládání DirectSelect LightLine – 3 stupně výkonu + 2 intenzivní stupně – intenzivní stupeň s automatickým zpětným nastavením – doběh ventilátoru: 10 min. – PerfectAir Sensor – možnost nastavení intenzity osvětlení – funkce SoftLight – osvětlení: 3 x 1,5 W LED – intenzita světla: 389 lx – barevná teplota: 3 500 K – ukazatel nasycení kovového tukového a uhlíkového filtru – kovový tukový filtr vhodný pro mytí v myčce 	<ul style="list-style-type: none"> – provoz s odvětráním nebo s cirkulací vzduchu – pro provoz s cirkulací je zapotřebí montážní sada (zvláštní příslušenství) – ovládání DirectSelect – 3 stupně výkonu + 1 intenzivní stupeň – intenzivní stupeň s automatickým zpětným nastavením – osvětlení: 2 x 1,5 W LED – intenzita světla: 214 lx – barevná teplota: 3 500 K – kovový tukový filtr vhodný pro mytí v myčce
Technické informace	<ul style="list-style-type: none"> – příkon: 165 W – odtahová trubka o Ø 150 mm (Ø 120 mm součástí) 	<ul style="list-style-type: none"> – příkon: 165 W – odtahová trubka o Ø 150 mm (Ø 120 mm součástí) 	<ul style="list-style-type: none"> – příkon: 255 W – odtahová trubka o Ø 150 mm (Ø 120 mm součástí)
Rozměry (V x Š x H)	<ul style="list-style-type: none"> – rozměry spotřebiče pro odvětrávání: 628–954 x 900 x 500 mm – rozměry spotřebiče pro cirkulaci s komínem: 628–1 064 x 900 x 500 mm – rozměry spotřebiče pro cirkulaci s CleanAir Plus montážní sadou: 689 x 900 x 500 mm – montáž na komín 809–1 139 x 900 x 500 mm – montáž na prodloužení komínu 	<ul style="list-style-type: none"> – rozměry spotřebiče pro odvětrávání: 628–954 x 900 x 500 mm – rozměry spotřebiče pro cirkulaci s komínem: 628–1 064 x 900 x 500 mm – rozměry spotřebiče pro cirkulaci s CleanAir Plus montážní sadou: 689 x 900 x 500 mm – montáž na komín 809–1 139 x 900 x 500 mm – montáž na prodloužení komínu 	<ul style="list-style-type: none"> – rozměry spotřebiče pro odvětrávání: 635–965 x 900 x 500 mm – rozměry spotřebiče pro cirkulaci s komínem: 635–1 075 x 900 x 500 mm – rozměry spotřebiče pro cirkulaci s CleanAir Plus montážní sadou: 703 x 900 x 500 mm – montáž na komín 833–1 163 x 900 x 500 mm – montáž na prodloužení komínu
Zvláštní příslušenství	Naleznete na str. 100–104	Naleznete na str. 100–104	Naleznete na str. 100–104

¹⁾ Podle nařízení EU č. 65/2014, třída spotřeby energie je na stupnici třídy energetické účinnosti od A+++ do D.

* Doporučená maloobchodní cena výrobce. Tato cena je pouze orientační, konečnou cenu produktu stanoví jednotliví prodejci.

Nástěnné odsavače par – 60 cm



Cena: 14 290 Kč*

Serie | 4
DWQ66DM50

Cena: 7 890 Kč*

Serie | 2
DWP64BC50

Design	– nerez	– nerez
Výkon a spotřeba	<ul style="list-style-type: none"> – třída spotřeby energie: A¹⁾ – průměrná spotřeba energie: 41,7 kWh/rok¹⁾ – třída účinnosti odsávání: A¹⁾ – třída účinnosti osvětlení: A¹⁾ – třída účinnosti tukového filtru: B¹⁾ – výkon odvětrání podle EN 61591: <ul style="list-style-type: none"> max. normální stupeň 410 m³/h, intenzivní stupeň 644 m³/h – hlučnost odsávání při normálním stupni <ul style="list-style-type: none"> min./max.: 50/62 dB(A)¹⁾ – hodnoty hlučnosti podle EN 60704-3 a EN 60704-2–13 při odvětrávání: <ul style="list-style-type: none"> max. normální stupeň: 62 dB(A) re 1 pW intenzivní stupeň: 70 dB(A) re 1 pW – stupeň odvětrávání při cirkulaci: <ul style="list-style-type: none"> max. normální stupeň: 337 m³/h intenzivní stupeň: 441 m³/h – hodnoty hlučnosti při cirkulaci: <ul style="list-style-type: none"> max. normální stupeň: 70 dB(A) re 1 pW intenzivní stupeň: 74 dB(A) re 1 pW 	<ul style="list-style-type: none"> – třída spotřeby energie: D¹⁾ – průměrná spotřeba energie: 53,1 kWh/rok¹⁾ – třída účinnosti odsávání: E¹⁾ – třída účinnosti osvětlení: A¹⁾ – třída účinnosti tukového filtru: C¹⁾ – výkon odvětrání podle EN 61591: <ul style="list-style-type: none"> max. normální stupeň 365 m³/h – hlučnost odsávání při normálním stupni <ul style="list-style-type: none"> min./max.: 50/66 dB(A)¹⁾ – hodnoty hlučnosti podle EN 60704-3 a EN 60704-2–13 při odvětrávání: <ul style="list-style-type: none"> max. normální stupeň: 66 dB(A) re 1 pW – stupeň odvětrávání při cirkulaci: <ul style="list-style-type: none"> max. normální stupeň: 200 m³/h – hodnoty hlučnosti při cirkulaci: <ul style="list-style-type: none"> max. normální stupeň: 67 dB(A) re 1 pW
Komfort	<ul style="list-style-type: none"> – provoz s odvětráním nebo s cirkulací vzduchu – pro provoz s cirkulací je zapotřebí montážní sada (zvláštní příslušenství) – ovládání DirectSelect – 3 stupně výkonu + 1 intenzivní stupeň – intenzivní stupeň s automatickým zpětným nastavením – osvětlení: 2 x 1,5 W LED – intenzita světla: 242 lx – barevná teplota: 3 500 K – kovový tukový filtr vhodný pro mytí v myčce 	<ul style="list-style-type: none"> – provoz s odvětráním nebo s cirkulací vzduchu – pro recirkulaci je potřeba recirkulační sada (zvláštní příslušenství) – ovládání pomocí tlačítek – 3 stupně výkonu – osvětlení: 2 x 1,5 W LED – intenzita světla: 104 lx – barevná teplota: 3 500 K – kovový tukový filtr vhodný pro mytí v myčce
Technické informace	<ul style="list-style-type: none"> – příkon: 220 W – odtahová trubka o Ø 150 mm (Ø 120 mm součástí) 	<ul style="list-style-type: none"> – příkon: 100 W – odtahová trubka o Ø 150 mm (Ø 120 mm součástí)
Rozměry (V x Š x H)	<ul style="list-style-type: none"> – rozměry spotřebiče pro odvětrávání: 676–1 006 x 600 x 500 mm – rozměry spotřebiče pro cirkulaci s komínem: 676–1 116 x 600 x 500 mm – rozměry spotřebiče pro cirkulaci s CleanAir Plus montážní sadou: 744 x 600 x 500 mm – montáž na komín 874–1 204 x 600 x 500 mm – montáž na prodloužení komínu 	<ul style="list-style-type: none"> – rozměry spotřebiče pro odvětrávání: 799–975 x 600 x 500 mm – rozměry spotřebiče pro cirkulaci s komínem: 799–975 x 600 x 500 mm
Zvláštní příslušenství	<ul style="list-style-type: none"> DHZ1225 – prodloužení komínu (1 000 mm) DHZ1235 – prodloužení komínu (1 500 mm) DWZ0DX0A0 – uhlíkový filtr (náhradní) DWZ0DX0U0 – základní sada pro provoz s cirkulací DWZ0XX0J0 – LongLife regenerační CleanAir základní sada pro provoz s cirkulací (vestavná) DWZ1DX1I6 – CleanAir Plus základní sada pro provoz s cirkulací DWZ1FX5C6 – CleanAir Plus základní sada pro provoz s cirkulací DWZ1FX5D1 – LongLife regenerační základní sada pro provoz s cirkulací (vnější) DZZ0XX0P0 – LongLife regenerační CleanAir filtr DZZ1XX1B6 – CleanAir Plus uhlíkový filtr (náhradní, pro vnější instalaci) DWZ1CB1I4 – CleanAir Standard sada pro provoz s cirkulací DZZ1XX1B6 – CleanAir Plus uhlíkový filtr (náhradní) 	<ul style="list-style-type: none"> DHZ1225 – prodloužení komínu (1 000 mm) DHZ1235 – prodloužení komínu (1 500 mm) DWZ0DX0A0 – uhlíkový filtr (náhradní) DWZ0DX0U0 – základní sada pro provoz s cirkulací DWZ0XX0J0 – LongLife regenerační CleanAir základní sada pro provoz s cirkulací (vestavná) DWZ1DX1I6 – CleanAir Plus základní sada pro provoz s cirkulací DWZ1FX5C6 – CleanAir Plus základní sada pro provoz s cirkulací DWZ1FX5D1 – LongLife regenerační základní sada pro provoz s cirkulací (vnější) DZZ0XX0P0 – LongLife regenerační CleanAir filtr DZZ1XX1B6 – CleanAir Plus uhlíkový filtr (náhradní, pro vnější instalaci) DWZ1CB1I4 – CleanAir Standard sada pro provoz s cirkulací DZZ1XX1B6 – CleanAir Plus uhlíkový filtr (náhradní)

¹⁾ Podle nařízení EU č. 65/2014, třída spotřeby energie je na stupnici třídy energetické účinnosti od A+++ do D.

* Doporučená maloobchodní cena výrobce. Tato cena je pouze orientační, konečnou cenu produktu stanoví jednotliví prodejci.

Ostrůvkový odsavač par – 90 cm



Cena: 32 490 Kč*

**Serie | 6
DIB98JQ50**



Design	– nerez
Výkon a spotřeba	<ul style="list-style-type: none"> – třída spotřeby energie: A+¹⁾ – průměrná spotřeba energie: 31,6 kWh/rok¹⁾ – třída účinnosti odsávání: A¹⁾ – třída účinnosti osvětlení: A¹⁾ – třída účinnosti tukového filtru: B¹⁾ – výkon odvětrání podle EN 61591: <ul style="list-style-type: none"> max. normální stupeň 445 m³/h, intenzivní stupeň 867 m³/h – hlučnost odsávání při normálním stupni <ul style="list-style-type: none"> min./max.: 44/54 dB(A)¹⁾ – hodnoty hlučnosti podle EN 60704-3 a EN 60704-2-13 při odvětrávání: <ul style="list-style-type: none"> max. normální stupeň: 54 dB(A) re 1 pW intenzivní stupeň: 69 dB(A) re 1 pW – stupeň odvětrávání při cirkulaci: <ul style="list-style-type: none"> max. normální stupeň: 353 m³/h intenzivní stupeň: 457 m³/h – hodnoty hlučnosti při cirkulaci: <ul style="list-style-type: none"> max. normální stupeň: 67 dB(A) re 1 pW intenzivní stupeň: 71 dB(A) re 1 pW
Komfort	<ul style="list-style-type: none"> – provoz s odvětráním nebo s cirkulací vzduchu – pro provoz s cirkulací je zapotřebí montážní sada (zvláštní příslušenství) – ovládání DirectSelect LightLine – 3 stupně výkonu + 2 intenzivní stupně – doběh ventilátoru: 10 min. – PerfectAir Sensor – možnost nastavení intenzity osvětlení – funkce SoftLight – osvětlení: 4 x 1,5 W LED – intenzita světla: 423 lx, barevná teplota: 3 500 K – ukazatel nasycení kovového tukového a uhlíkového filtru, kovový tukový filtr vhodný pro mytí v myčce
Technické informace	<ul style="list-style-type: none"> – příkon: 166 W – odtahová trubka o Ø 150 mm (Ø 120 mm součástí)
Rozměry (V x Š x H)	<ul style="list-style-type: none"> – rozměry spotřebiče pro odvětrávání: 744–924 x 898 x 600 mm – rozměry spotřebiče pro cirkulaci s kominem: 744–1 044 x 898 x 600 mm
Zvláštní příslušenství	<ul style="list-style-type: none"> DHZ1246 – prodloužení kominu (1 100 mm) DHZ1251 – vnitřní konstrukce pro prodloužení kominu (500 mm) DHZ1253 – montážní sada (vnitřní konstrukce, 1 000 mm) při prodloužování kominu DHZ1256 – prodloužení kominu (1 600 mm) DHZ5346 – aktivní uhlíkový filtr (náhradní) DHZ5385 – montážní sada pro provoz s cirkulací DZZ1XX1B6 – CleanAir Plus uhlíkový filtr DIZ2CX5C6 – CleanAir Plus montážní sada DZZ0X0P0 – regenerační CleanAir filtr DIZ2CB114 – CleanAir Standard sada pro provoz s cirkulací DZZ2CB1B4 – CleanAir Standard uhlíkový filtr (náhradní)

¹⁾Podle nařízení EU č. 65/2014, třída spotřeby energie je na stupnici třídy energetické účinnosti od A+++ do D.

* Doporučená maloobchodní cena výrobce. Tato cena je pouze orientační, konečnou cenu produktu stanoví jednotliví prodejci.

Stropní odsavače par



Cena: 44 190 Kč*

Serie | 8
DRC99PS20

Cena: 33 590 Kč*

Serie | 6
DRC97AQ50

Design	– bílá	– nerez
Výkon a spotřeba	<ul style="list-style-type: none"> – třída spotřeby energie: A¹⁾ – průměrná spotřeba energie: 46,8 kWh/rok¹⁾ – třída účinnosti odsávání: A¹⁾ – třída účinnosti osvětlení: A¹⁾ – třída účinnosti tukového filtru: E¹⁾ – výkon odvětrání podle EN 61591: <ul style="list-style-type: none"> max. normální stupeň 458 m³/h, intenzivní stupeň 933 m³/h – hlučnost odsávání při normálním stupni min./max.: 41/56 dB(A)¹⁾ – hodnoty hlučnosti podle EN 60704-3 a EN 60704-2-13 při odvětrávání: <ul style="list-style-type: none"> max. normální stupeň: 56 dB(A) re 1 pW intenzivní stupeň: 70 dB(A) re 1 pW – stupeň odvětrávání při cirkulaci: <ul style="list-style-type: none"> max. normální stupeň: 419 m³/h intenzivní stupeň: 637 m³/h – hodnoty hlučnosti při cirkulaci: <ul style="list-style-type: none"> max. normální stupeň: 63 dB(A) re 1 pW intenzivní stupeň: 72 dB(A) re 1 pW 	<ul style="list-style-type: none"> – třída spotřeby energie: A¹⁾ – průměrná spotřeba energie: 34 kWh/rok¹⁾ – třída účinnosti odsávání: A¹⁾ – třída účinnosti osvětlení: A¹⁾ – třída účinnosti tukového filtru: E¹⁾ – výkon odvětrání podle EN 61591: <ul style="list-style-type: none"> max. normální stupeň 458 m³/h, intenzivní stupeň 798 m³/h – hlučnost odsávání při normálním stupni min./max.: 41/56 dB(A)¹⁾ – hodnoty hlučnosti podle EN 60704-3 a EN 60704-2-13 při odvětrávání: <ul style="list-style-type: none"> max. normální stupeň: 56 dB(A) re 1 pW intenzivní stupeň: 68 dB(A) re 1 pW – stupeň odvětrávání při cirkulaci: <ul style="list-style-type: none"> max. normální stupeň: 422 m³/h intenzivní stupeň: 565 m³/h – hodnoty hlučnosti při cirkulaci: <ul style="list-style-type: none"> max. normální stupeň: 63 dB(A) re 1 pW intenzivní stupeň: 69 dB(A) re 1 pW
Komfort	<ul style="list-style-type: none"> – provoz s odvětráním nebo s cirkulací vzduchu – pro provoz s cirkulací je zapotřebí montážní sada (zvláštní příslušenství) – ovládání pomocí dálkového ovládání – Home Connect: vzdálená nastavení a ovládání pomocí chytrého telefonu, tabletu nebo hlasových asistentů – CookControl: možnosti propojení varné desky a odsavače par (s varnou deskou s funkcí Home Connect) – 3 stupně výkonu + 2 intenzivní stupně – intenzivní stupeň s automatickým zpětným nastavením – doběh ventilátoru: 10 min. – PerfectAir Sensor – možnost nastavení intenzity osvětlení – funkce SoftLight – osvětlení: 6 x 3 W LED – intenzita světla: 1 128 lx – barevná teplota: 3 500 K – ukazatel nasycení kovového tukového a uhlíkového filtru – kovový tukový filtr vhodný pro mytí v myčce 	<ul style="list-style-type: none"> – provoz s odvětráním nebo s cirkulací vzduchu – pro provoz s cirkulací je zapotřebí montážní sada (zvláštní příslušenství) – ovládání pomocí dálkového ovládání – Home Connect: vzdálená nastavení a ovládání pomocí chytrého telefonu, tabletu nebo hlasových asistentů – CookControl: možnosti propojení varné desky a odsavače par (s varnou deskou s funkcí Home Connect) – 3 stupně výkonu + 2 intenzivní stupně – intenzivní stupeň s automatickým zpětným nastavením – doběh ventilátoru: 10 min. – možnost nastavení intenzity osvětlení – funkce SoftLight – osvětlení: 4 x 3 W LED – intenzita světla: 659 lx – barevná teplota: 3 500 K – ukazatel nasycení kovového tukového a uhlíkového filtru – kovový tukový filtr vhodný pro mytí v myčce
Technické informace	<ul style="list-style-type: none"> – obvodové odsávání – příkon: 268 W – odtahová trubka o Ø 150 mm 	<ul style="list-style-type: none"> – obvodové odsávání – příkon: 174 W – odtahová trubka o Ø 150 mm
Rozměry (V x Š x H)	<ul style="list-style-type: none"> – rozměry spotřebiče pro cirkulaci: 299 x 910 x 510 mm – rozměry pro vestavbu: 299 x 888 x 487 mm 	<ul style="list-style-type: none"> – rozměry spotřebiče pro cirkulaci: 299 x 900 x 500 mm – rozměry pro vestavbu: 299 x 888 x 487 mm
Zvláštní příslušenství	<ul style="list-style-type: none"> DIZ0JC2D0 – LongLife regenerační základní sada pro provoz s cirkulací (externí, bílá) DIZ0JC5D0 – CleanAir Plus pachový filtr (náhradní) DIZ1JC2C6 – CleanAir Plus základní sada pro provoz s cirkulací (externí, bílá) DIZ1JC5C6 – CleanAir Plus základní sada pro provoz s cirkulací (externí, nerez) DZZ0XX0P0 – LongLife regenerační CleanAir filtr DZZ1XX1B6 – CleanAir Plus uhlíkový filtr (náhradní, pro vnější instalaci) 	<ul style="list-style-type: none"> DIZ0JC2D0 – LongLife regenerační základní sada pro provoz s cirkulací (externí, bílá) DIZ0JC5D0 – CleanAir Plus pachový filtr (náhradní) DIZ1JC2C6 – CleanAir Plus základní sada pro provoz s cirkulací (externí, bílá) DIZ1JC5C6 – CleanAir Plus základní sada pro provoz s cirkulací (externí, nerez) DZZ0XX0P0 – LongLife regenerační CleanAir filtr DZZ1XX1B6 – CleanAir Plus uhlíkový filtr (náhradní, pro vnější instalaci)

¹⁾ Podle nařízení EU č. 65/2014, třída spotřeby energie je na stupnici třídy energetické účinnosti od A+++ do D.

* Doporučená maloobchodní cena výrobce. Tato cena je pouze orientační, konečnou cenu produktu stanoví jednotliví prodejci.

Vestavné designové odsavače par – 90 cm a 60 cm



Cena: 19 190 Kč*

Serie | 6
DBB97AM60

Cena: 18 190 Kč*

Serie | 6
DBB67AM60

Design	<ul style="list-style-type: none"> – černá/čiré sklo – elegantní zapuštěná instalace pro bezproblémovou vestavbu do nástěnných skříněk – prostorově efektivní, kompaktní design pro další možnosti skladování přímo na odsavači par, a to s nosností až 10 kg na každé straně – skleněný panel s dotykovým ovládáním zajistí snadné ovládání a vylepší vedení vodní páry 	<ul style="list-style-type: none"> – černá/čiré sklo – elegantní zapuštěná instalace pro bezproblémovou vestavbu do nástěnných skříněk – prostorově efektivní, kompaktní design pro další možnosti skladování přímo na odsavači par, a to s nosností až 10 kg na každé straně – skleněný panel s dotykovým ovládáním zajistí snadné ovládání a vylepší vedení vodní páry
Výkon a spotřeba	<ul style="list-style-type: none"> – třída spotřeby energie: B¹⁾ – průměrná spotřeba energie: 63,9 kWh/rok¹⁾ – třída účinnosti odsávání: B¹⁾ – třída účinnosti osvětlení: A¹⁾ – třída účinnosti tukového filtru: B¹⁾ – výkon odvětrání podle EN 61591: max. normální stupeň 459 m³/h, intenzivní stupeň 749 m³/h – hlučnost odsávání při normálním stupni min./max.: 50/63 dB(A)¹⁾ – hodnoty hlučnosti podle EN 60704-3 a EN 60704-2-13 při odvětrávání: max. normální stupeň: 63 dB(A) re 1 pW intenzivní stupeň: 73 dB(A) re 1 pW – stupeň odvětrávání při cirkulaci: max. normální stupeň: 450 m³/h intenzivní stupeň: 651 m³/h – hodnoty hlučnosti při cirkulaci: max. normální stupeň: 67 dB(A) re 1 pW intenzivní stupeň: 74 dB(A) re 1 pW 	<ul style="list-style-type: none"> – třída spotřeby energie: B¹⁾ – průměrná spotřeba energie: 61,9 kWh/rok¹⁾ – třída účinnosti odsávání: B¹⁾ – třída účinnosti osvětlení: A¹⁾ – třída účinnosti tukového filtru: B¹⁾ – výkon odvětrání podle EN 61591: max. normální stupeň 459 m³/h, intenzivní stupeň 749 m³/h – hlučnost odsávání při normálním stupni min./max.: 50/63 dB(A)¹⁾ – hodnoty hlučnosti podle EN 60704-3 a EN 60704-2-13 při odvětrávání: max. normální stupeň: 63 dB(A) re 1 pW intenzivní stupeň: 73 dB(A) re 1 pW – stupeň odvětrávání při cirkulaci: max. normální stupeň: 450 m³/h intenzivní stupeň: 651 m³/h – hodnoty hlučnosti při cirkulaci: max. normální stupeň: 67 dB(A) re 1 pW intenzivní stupeň: 74 dB(A) re 1 pW
Komfort	<ul style="list-style-type: none"> – provoz s odvětráním nebo s cirkulací vzduchu – pro provoz s cirkulací je zapotřebí montážní sada (zvláštní příslušenství) – ovládání pomocí senzorového ovládání – 3 stupně výkonu + 1 intenzivní stupeň – intenzivní stupeň s automatickým zpětným nastavením – ventilátor a světlo se automaticky zapínají a vypínají otevřením a zavřením skleněného panelu – SoftLight: pozvolné zhasínání a rozsvícení – světlo lze také samostatně zapínat a vypínat, když je skleněný panel zavřený pomocí funkce quick hand touch v oblasti ovládání – doběh ventilátoru: 6 min. – osvětlení: 3 x 2 LED – intenzita světla: 571 lx – barevná teplota: 3 500 K – kovový tukový filtr vhodný pro mytí v myčce 	<ul style="list-style-type: none"> – provoz s odvětráním nebo s cirkulací vzduchu – pro provoz s cirkulací je zapotřebí montážní sada (zvláštní příslušenství) – ovládání pomocí senzorového ovládání – 3 stupně výkonu + 1 intenzivní stupeň – intenzivní stupeň s automatickým zpětným nastavením – ventilátor a světlo se automaticky zapínají a vypínají otevřením a zavřením skleněného panelu – SoftLight: pozvolné zhasínání a rozsvícení – světlo lze také samostatně zapínat a vypínat, když je skleněný panel zavřený pomocí funkce quick hand touch v oblasti ovládání – doběh ventilátoru: 6 min. – osvětlení: 2 x 2 LED – intenzita světla: 476 lx – barevná teplota: 3 500 K – kovový tukový filtr vhodný pro mytí v myčce
Technické informace	<ul style="list-style-type: none"> – příkon: 259 W – odtahová trubka o Ø 150 mm (Ø 120 mm součástí) 	<ul style="list-style-type: none"> – příkon: 256 W – odtahová trubka o Ø 150 mm (Ø 120 mm součástí)
Rozměry (V x Š x H)	<ul style="list-style-type: none"> – rozměry spotřebiče: 340 x 897 x 298 mm – rozměry pro vestavbu: 340 x 860 x 300 mm 	<ul style="list-style-type: none"> – rozměry spotřebiče: 340 x 597 x 298 mm – rozměry pro vestavbu: 340 x 560 x 300 mm
Zvláštní příslušenství	<ul style="list-style-type: none"> DWZ0ITOP0 – LongLife regenerační základní sada pro provoz s cirkulací DWZ1IB6K1 – prodloužení komínu, 450–854 mm DWZ1IB6N1 – prodloužení komínu, 187–360 mm DWZ1IT1D1 – LongLife regenerační základní sada pro provoz s cirkulací (vnější) DWZ1IX1B6 – CleanAir Plus uhlíkový filtr (náhradní) DWZ1IX1C6 – CleanAir Plus základní sada pro provoz s cirkulací DWZ6IB1B4 – CleanAir Standard uhlíkový filtr (náhradní) DWZ6IB1I4 – CleanAir Standard sada pro provoz s cirkulací 	<ul style="list-style-type: none"> DWZ0ITOP0 – LongLife regenerační základní sada pro provoz s cirkulací DWZ1IB6K1 – prodloužení komínu, 450–854 mm DWZ1IB6N1 – prodloužení komínu, 187–360 mm DWZ1IT1D1 – LongLife regenerační základní sada pro provoz s cirkulací (vnější) DWZ1IX1B6 – CleanAir Plus uhlíkový filtr (náhradní) DWZ1IX1C6 – CleanAir Plus základní sada pro provoz s cirkulací DWZ6IB1B4 – CleanAir Standard uhlíkový filtr (náhradní) DWZ6IB1I4 – CleanAir Standard sada pro provoz s cirkulací

¹⁾ Podle nařízení EU č. 65/2014, třída spotřeby energie je na stupnici třídy energetické účinnosti od A+++ do D.

* Doporučená maloobchodní cena výrobce. Tato cena je pouze orientační, konečnou cenu produktu stanoví jednotliví prodejci.

Ploché výsuvné odsavače par – 90 cm a 60 cm



Cena: 15 890 Kč*

Cena: 12 690 Kč*

Cena: 5 390 Kč*

Serie | 4
DFR097A52Serie | 4
DFR067A52Serie | 4
DFT63AC50

Design	– stříbrná metalíza (bez dekorační lišty)	– stříbrná (bez dekorační lišty)	– stříbrná
Výkon a spotřeba	<ul style="list-style-type: none"> – třída spotřeby energie: A¹⁾ – průměrná spotřeba energie: 38,1 kWh/rok¹⁾ – třída účinnosti odsávání: A¹⁾ – třída účinnosti osvětlení: A¹⁾ – třída účinnosti tukového filtru: B¹⁾ – výkon odvětrání podle EN 61591: max. normální stupeň 397 m³/h, intenzivní stupeň 729 m³/h – hlučnost odsávání při normálním stupni min./max.: 53/69 dB(A)¹⁾ – hodnoty hlučnosti podle EN 60704-3 a EN 60704-2-13 při odvětrávání: max. normální stupeň: 53 dB(A) re 1 pW intenzivní stupeň: 69 dB(A) re 1 pW – stupeň odvětrávání při cirkulaci: max. normální stupeň: 358 m³/h intenzivní stupeň: 628 m³/h – hodnoty hlučnosti při cirkulaci: max. normální stupeň: 60 dB(A) re 1 pW intenzivní stupeň: 71 dB(A) re 1 pW 	<ul style="list-style-type: none"> – třída spotřeby energie: A¹⁾ – průměrná spotřeba energie: 37,9 kWh/rok¹⁾ – třída účinnosti odsávání: A¹⁾ – třída účinnosti osvětlení: A¹⁾ – třída účinnosti tukového filtru: B¹⁾ – výkon odvětrání podle EN 61591: max. normální stupeň 399 m³/h, intenzivní stupeň 728 m³/h – hlučnost odsávání při normálním stupni min./max.: 41/53 dB(A)¹⁾ – hodnoty hlučnosti podle EN 60704-3 a EN 60704-2-13 při odvětrávání: max. normální stupeň: 53 dB(A) re 1 pW intenzivní stupeň: 68 dB(A) re 1 pW – stupeň odvětrávání při cirkulaci: max. normální stupeň: 358 m³/h intenzivní stupeň: 628 m³/h – hodnoty hlučnosti při cirkulaci: max. normální stupeň: 60 dB(A) re 1 pW intenzivní stupeň: 73 dB(A) re 1 pW 	<ul style="list-style-type: none"> – třída spotřeby energie: D¹⁾ – průměrná spotřeba energie: 68 kWh/rok¹⁾ – třída účinnosti odsávání: E¹⁾ – třída účinnosti osvětlení: D¹⁾ – třída účinnosti tukového filtru: D¹⁾ – výkon odvětrání podle EN 61591: max. normální stupeň 360 m³/h – hlučnost odsávání při normálním stupni min./max.: 62/68 dB(A)¹⁾ – hodnoty hlučnosti podle EN 60704-3 a EN 60704-2-13 při odvětrávání: 68 dB(A) re 1 pW – stupeň odvětrávání při cirkulaci: max. normální stupeň: 140 m³/h – hodnoty hlučnosti při cirkulaci: max. normální stupeň: 68 dB(A) re 1 pW
Komfort	<ul style="list-style-type: none"> – provoz s odvětráním nebo s cirkulací vzduchu – pro provoz s cirkulací je zapotřebí montážní sada (zvláštní příslušenství) – odsavač bez madla, nutná instalace dekorační lišty – ovládání pomocí tlačítek – 3 stupně výkonu + 1 intenzivní stupeň – intenzivní stupeň s automatickým zpětným nastavením – doběh ventilátoru: 10 min. – funkce PowerBoost – osvětlení: 3 x 1,5 W LED – intenzita světla: 355 lx, barevná teplota: 3 500 K – kovový tukový filtr vhodný pro mytí v myčce 	<ul style="list-style-type: none"> – provoz s odvětráním nebo s cirkulací vzduchu – pro provoz s cirkulací je zapotřebí montážní sada (zvláštní příslušenství) – odsavač bez madla, nutná instalace dekorační lišty – ovládání pomocí tlačítek – 3 stupně výkonu + 1 intenzivní stupeň – intenzivní stupeň s automatickým zpětným nastavením – doběh ventilátoru: 10 min. – funkce PowerBoost – osvětlení: 2 x 1,5 W LED – intenzita světla: 294 lx – barevná teplota: 3 500 K – kovový tukový filtr vhodný pro mytí v myčce 	<ul style="list-style-type: none"> – provoz s odvětráním nebo s cirkulací vzduchu – pro provoz s cirkulací je zapotřebí montážní sada (zvláštní příslušenství) – ovládání pomocí tlačítek – 3 stupně výkonu – osvětlení: 2 x 3 W LED – intenzita světla: 78 lx – barevná teplota: 3 000 K – kovový tukový filtr vhodný pro mytí v myčce
Technické informace	<ul style="list-style-type: none"> – příkon: 146 W – odtahová trubka o Ø 150 mm (Ø 120 mm součástí) 	<ul style="list-style-type: none"> – příkon: 144 W – odtahová trubka o Ø 150 mm (Ø 120 mm součástí) 	<ul style="list-style-type: none"> – příkon: 146 W – odtahová trubka o Ø 120 mm
Rozměry (V x Š x H)	<ul style="list-style-type: none"> – rozměry spotřebiče: 426 x 898 x 290 mm – rozměry pro vestavbu: 385 x 524 x 290 mm 	<ul style="list-style-type: none"> – rozměry spotřebiče: 426 x 598 x 290 mm – rozměry pro vestavbu: 385 x 524 x 290 mm 	<ul style="list-style-type: none"> – rozměry spotřebiče: 180 x 598 x 280 mm – rozměry pro vestavbu: 140 x 460 x 280 mm
Zvláštní příslušenství	<ul style="list-style-type: none"> DSZ4561 – uhlíkový filtr (náhradní) DSZ4565 – základní sada pro provoz s cirkulací DSZ4920 – instalační sada DSZ4961 – snižovací rámeček DSZ4982 – dekorační lišta, bílá DSZ4985 – dekorační lišta, nerez DSZ4986 – dekorační lišta, černá DWZ0IT0P0 – LongLife pachový filtr (náhradní) DWZ1IT1D1 – LongLife regenerační základní sada pro provoz s cirkulací (externí) DWZ1IX1B6 – CleanAir Plus pachový filtr (náhradní) DWZ1IX1C6 – CleanAir Plus cirkulační sada (externí) DWZ2IT1B4 – CleanAir Standard uhlíkový filtr (náhradní) DWZ2IT1I4 – CleanAir Standard sada pro provoz s cirkulací 	<ul style="list-style-type: none"> DSZ4561 – uhlíkový filtr (náhradní) DSZ4565 – základní sada pro provoz s cirkulací DSZ4660 – snižovací rámeček DSZ4682 – dekorační lišta, bílá DSZ4685 – dekorační lišta, nerez DSZ4686 – dekorační lišta, černá DWZ0IT0P0 – Long Life pachový filtr (náhradní) DWZ1IT1D1 – LongLife regenerační základní sada pro provoz s cirkulací (externí) DWZ1IX1B6 – CleanAir Plus pachový filtr (náhradní) DWZ1IX1C6 – CleanAir Plus cirkulační sada (externí) DWZ2IT1B4 – CleanAir Standard uhlíkový filtr (náhradní) DWZ2IT1I4 – CleanAir Standard sada pro provoz s cirkulací 	<ul style="list-style-type: none"> DHZ2600 – uhlíkový filtr (náhradní)

¹⁾ Podle nařízení EU č. 65/2014, třída spotřeby energie je na stupnici třídy energetické účinnosti od A+++ do D.

* Doporučená maloobchodní cena výrobce. Tato cena je pouze orientační, konečnou cenu produktu stanoví jednotliví prodejci.

Ploché výsuvné odsavače par – 60 cm



Cena: 7 890 Kč*

Cena: 6 890 Kč*

Cena: 6 390 Kč*

Serie | 2
DFM064W54Serie | 2
DFL064W53Serie | 2
DFL063W56

Design	– stříbrná	– stříbrná (bez dekorační lišty)	– stříbrná (bez dekorační lišty)
Výkon a spotřeba	<ul style="list-style-type: none"> – třída spotřeby energie: B¹⁾ – průměrná spotřeba energie: 41,1 kWh/rok¹⁾ – třída účinnosti odsávání: C¹⁾ – třída účinnosti osvětlení: A¹⁾ – třída účinnosti tukového filtru: B¹⁾ – výkon odvětrání podle EN 61591: max. normální stupeň 389 m³/h – hlučnost odsávání při normálním stupni min./max.: 59/67 dB(A)¹⁾ – hodnoty hlučnosti podle EN 60704-3 a EN 60704-2-13 při odvětrávání: max. normální stupeň: 67 dB(A) re 1 pW – stupeň odvětrávání při cirkulaci: max. normální stupeň: 196 m³/h – hodnoty hlučnosti při cirkulaci: max. normální stupeň: 74 dB(A) re 1 pW 	<ul style="list-style-type: none"> – třída spotřeby energie: B¹⁾ – průměrná spotřeba energie: 41,1 kWh/rok¹⁾ – třída účinnosti odsávání: C¹⁾ – třída účinnosti osvětlení: A¹⁾ – třída účinnosti tukového filtru: B¹⁾ – výkon odvětrání podle EN 61591: max. normální stupeň 389 m³/h – hlučnost odsávání při normálním stupni min./max.: 59/67 dB(A)¹⁾ – hodnoty hlučnosti podle EN 60704-3 a EN 60704-2-13 při odvětrávání: max. normální stupeň: 68 dB(A) re 1 pW – stupeň odvětrávání při cirkulaci: max. normální stupeň: 196 m³/h – hodnoty hlučnosti při cirkulaci: max. normální stupeň: 74 dB(A) re 1 pW 	<ul style="list-style-type: none"> – třída spotřeby energie: C¹⁾ – průměrná spotřeba energie: 41,1 kWh/rok¹⁾ – třída účinnosti odsávání: D¹⁾ – třída účinnosti osvětlení: A¹⁾ – třída účinnosti tukového filtru: C¹⁾ – výkon odvětrání podle EN 61591: max. normální stupeň 328 m³/h – hlučnost odsávání při normálním stupni min./max.: 58/64 dB(A)¹⁾ – hodnoty hlučnosti podle EN 60704-3 a EN 60704-2-13 při odvětrávání: max. normální stupeň: 64 dB(A) re 1 pW – stupeň odvětrávání při cirkulaci: max. normální stupeň: 182 m³/h – hodnoty hlučnosti při cirkulaci: max. normální stupeň: 70 dB(A) re 1 pW
Komfort	<ul style="list-style-type: none"> – provoz s odvětráním nebo s cirkulací vzduchu – pro provoz s cirkulací je zapotřebí montážní sada (zvláštní příslušenství) – automatické zapnutí/vypnutí při vysunutí/zasunutí odsavače – 3 stupně výkonu – osvětlení: 2 x 1,5 W LED – intenzita světla: 131 lx – barevná teplota: 3 500 K – kovový tukový filtr vhodný pro mytí v myčce 	<ul style="list-style-type: none"> – provoz s odvětráním nebo s cirkulací vzduchu – pro provoz s cirkulací je zapotřebí montážní sada (zvláštní příslušenství) – ovládání pomocí kolébkového přepínače – 3 stupně výkonu – osvětlení: 2 x 1,5 W LED – intenzita světla: 131 lx – barevná teplota: 3 500 K – kovový tukový filtr vhodný pro mytí v myčce 	<ul style="list-style-type: none"> – provoz s odvětráním nebo s cirkulací vzduchu – pro provoz s cirkulací je zapotřebí montážní sada (zvláštní příslušenství) – ovládání pomocí kolébkového přepínače – 2 stupně výkonu – osvětlení: 2 x 1,5 W LED – intenzita světla: 131 lx – barevná teplota: 3 500 K – kovový tukový filtr vhodný pro mytí v myčce
Technické informace	<ul style="list-style-type: none"> – příkon: 108 W – odtahová trubka o Ø 150 mm (Ø 120 mm součástí) 	<ul style="list-style-type: none"> – příkon: 108 W – odtahová trubka o Ø 150 mm (Ø 120 mm součástí) 	<ul style="list-style-type: none"> – příkon: 93 W – odtahová trubka o Ø 150 mm (Ø 120 mm součástí)
Rozměry (V x Š x H)	<ul style="list-style-type: none"> – rozměry spotřebiče: 203 x 598 x 290 mm – rozměry pro vestavbu: 162 x 526 x 290 mm 	<ul style="list-style-type: none"> – rozměry spotřebiče: 203 x 598 x 290 mm – rozměry pro vestavbu: 162 x 526 x 290 mm 	<ul style="list-style-type: none"> – rozměry spotřebiče: 203 x 598 x 290 mm – rozměry pro vestavbu: 162 x 526 x 290 mm
Zvláštní příslušenství	<ul style="list-style-type: none"> DSZ4545 – základní sada pro provoz s cirkulací DSZ4551 – uhlíkový filtr (náhradní) DWZ2IT1B4 – CleanAir Standard uhlíkový filtr (náhradní) DWZ2IT114 – CleanAir Standard sada pro provoz s cirkulací 	<ul style="list-style-type: none"> DSZ4545 – základní sada pro provoz s cirkulací DSZ4551 – uhlíkový filtr (náhradní) DSZ4682 – dekorační lišta, bílá DSZ4685 – dekorační lišta, nerez DSZ4686 – dekorační lišta, černá DWZ2IT1B4 – CleanAir Standard uhlíkový filtr (náhradní) DWZ2IT114 – CleanAir Standard sada pro provoz s cirkulací 	<ul style="list-style-type: none"> DSZ4545 – základní sada pro provoz s cirkulací DSZ4551 – uhlíkový filtr (náhradní) DSZ4682 – dekorační lišta, bílá DSZ4685 – dekorační lišta, nerez DSZ4686 – dekorační lišta, černá DWZ2IT1B4 – CleanAir Standard uhlíkový filtr (náhradní) DWZ2IT114 – CleanAir Standard sada pro provoz s cirkulací

¹⁾ Podle nařízení EU č. 65/2014, třída spotřeby energie je na stupnici třídy energetické účinnosti od A+++ do D.

* Doporučená maloobchodní cena výrobce. Tato cena je pouze orientační, konečnou cenu produktu stanoví jednotliví prodejci.

Vestavné odsavače par – 52 cm a 53 cm



Cena: 19 190 Kč*

Cena: 9 290 Kč*

Serie | 6
DHL575CSerie | 4
DHL555BL

Design	– nerez	– stříbrná
Výkon a spotřeba	<ul style="list-style-type: none"> – třída spotřeby energie: C¹⁾ – průměrná spotřeba energie: 90,2 kWh/rok¹⁾ – třída účinnosti odsávání: C¹⁾ – třída účinnosti osvětlení: A¹⁾ – třída účinnosti tukového filtru: D¹⁾ – výkon odvětrání podle EN 61591: <ul style="list-style-type: none"> max. normální stupeň 560 m³/h, intenzivní stupeň 615 m³/h – hluchnost odsávání při normálním stupni min./max.: 50/67 dB(A)¹⁾ – hodnoty hluchnosti podle EN 60704-3 a EN 60704-2-13 při odvětrávání: <ul style="list-style-type: none"> max. normální stupeň: 67 dB(A) re 1 pW intenzivní stupeň: 70 dB(A) re 1 pW – stupeň odvětrávání při cirkulaci: <ul style="list-style-type: none"> max. normální stupeň: 290 m³/h intenzivní stupeň: 300 m³/h – hodnoty hluchnosti při cirkulaci: <ul style="list-style-type: none"> max. normální stupeň: 74 dB(A) re 1 pW intenzivní stupeň: 75 dB(A) re 1 pW 	<ul style="list-style-type: none"> – třída spotřeby energie: C¹⁾ – průměrná spotřeba energie: 79,8 kWh/rok¹⁾ – třída účinnosti odsávání: D¹⁾ – třída účinnosti osvětlení: A¹⁾ – třída účinnosti tukového filtru: B¹⁾ – výkon odvětrání podle EN 61591: <ul style="list-style-type: none"> max. normální stupeň 362 m³/h, intenzivní stupeň 618 m³/h – hluchnost odsávání při normálním stupni min./max.: 38/56 dB(A)¹⁾ – hodnoty hluchnosti podle EN 60704-3 a EN 60704-2-13 při odvětrávání: <ul style="list-style-type: none"> max. normální stupeň: 56 dB(A) re 1 pW intenzivní stupeň: 68 dB(A) re 1 pW – stupeň odvětrávání při cirkulaci: <ul style="list-style-type: none"> max. normální stupeň: 268 m³/h intenzivní stupeň: 395 m³/h – hodnoty hluchnosti při cirkulaci: <ul style="list-style-type: none"> max. normální stupeň: 64 dB(A) re 1 pW intenzivní stupeň: 72 dB(A) re 1 pW
Komfort	<ul style="list-style-type: none"> – provoz s odvětráním nebo s cirkulací vzduchu – pro cirkulaci je potřeba recirkulační sada – ovládání pomocí tlačítek – 3 stupně výkonu + 1 intenzivní stupeň – funkce PowerBoost – osvětlení: 2 x 1 W LED – intenzita světla: 244 lx – barevná teplota: 4 000 K – kovový tukový filtr vhodný pro mytí v myčce 	<ul style="list-style-type: none"> – provoz s odvětráním nebo s cirkulací vzduchu – pro provoz s cirkulací je zapotřebí montážní sada (zvláštní příslušenství) – ovládání pomocí posuvného přepínače – 3 stupně výkonu + 1 intenzivní stupeň – funkce PowerBoost – osvětlení: 2 x 2,15 W LED – intenzita světla: 438 lx – barevná teplota: 3 500 K – kovový tukový filtr vhodný pro mytí v myčce
Technické informace	<ul style="list-style-type: none"> – obvodové odsávání – příkon: 252 W – odtahová trubka o Ø 150 mm (Ø 120 mm součástí) 	<ul style="list-style-type: none"> – příkon: 240 W – odtahová trubka o Ø 150 mm (Ø 120 mm součástí)
Rozměry (V x Š x H)	<ul style="list-style-type: none"> – rozměry spotřebiče: 418 x 520 x 300 mm – rozměry pro vestavbu: 418 x 496 x 264 mm 	<ul style="list-style-type: none"> – rozměry spotřebiče: 255 x 530 x 380 mm – rozměry pro vestavbu: 255 x 500 x 350 mm
Zvláštní příslušenství	DHZ5316 – uhlíkový filtr DHZ5605 – montážní sada pro provoz s cirkulací DWZ1IX1B6 – CleanAir Plus uhlíkový filtr DWZ1IX1C6 – CleanAir Plus montážní sada pro cirkulaci	DHZ7305 – aktivní uhlíkový filtr pro provoz s cirkulací DHZ7402 – montážní pomůcka pro odvětrávací jednotku

¹⁾Podle nařízení EU č. 65/2014, třída spotřeby energie je na stupnici třídy energetické účinnosti od A+++ do D.

* Doporučená maloobchodní cena výrobce. Tato cena je pouze orientační, konečnou cenu produktu stanoví jednotliví prodejci.

Funkce a speciální vybavení odsavačů par Bosch

Tato stránka vám
ušetří spoustu času

Recirkulační provoz

Režim recirkulace odsavače par je založen na principu výměny vzduchu. Místo vyfukování nasávaných kuchyňských výparů z domu pomocí potrubí a přidávání čerstvého vzduchu oknem, jako je tomu u režimu odvětrání, se filtruje a čistí v recirkulačním režimu. Tímto způsobem se vzduch neustále obnovuje v nepřetržitém cyklu. K tomu je vždy zapotřebí pachový filtr: buď jako standardní pachový filtr CleanAir Plus, nebo jako regenerační filtr LongLife.

Provoz s odvětráváním

Při provozu s odvětráváním je vzduch přes kovový tukový filtr odváděn mimo místnost. Vznikající podtlak v místnosti umožňuje proudění čerstvého vzduchu otevřenými okny a ze sousedních místností zpět do místnosti s odsavačem par.

Energeticky úsporné domy

Pokud bydlíte v energeticky úsporném domě, budete rozhodování mezi provozem s cirkulací nebo odvětráním ušetření. V pasivních domech jsou povoleny pouze odsavače s recirkulací, a to nejen z důvodu úspory energie. Hlavním důvodem je kompaktní izolace těchto domů, kterou by ventilace s provozem odvětrání narušila.

Filtr CleanAir Plus

Lamelový povrch speciálního pachového filtru odpovídá velikosti asi 50 fotbalových hřišť a ve srovnání se standardními řešeními minimalizuje rušivé zvuky až o 5 dB, absorbuje více než 90 % všech pachů a zvyšuje výkon až na 100 m³/h. Speciální impregnace zajišťuje, že z kuchyně zmizí nepříjemný rybí zápach. I alergici se mohou zhluboka nadechnout. Protože náš filtr CleanAir Plus spolehlivě absorbuje pyl a prach a vzduch v místnosti je vyčištěn od 99 % veškerého pylu ve vzduchu. Aby to tak zůstalo, doporučuje se filtr každých 12–18 měsíců vyměnit.

Regenerační filtr LongLife

Komínové i dekorativní odsavače můžete dovybavit inovativními regeneračními filtry, které nemusíte nikdy měnit. Aby byla zachována jejich absorpční kapacita, je ovšem nutné provádět regeneraci, která je velice jednoduchá: stačí pouze regenerační filtry vložit na dvě hodiny do pečicí trouby na 200 °C (horní/spodní ohřev) a jejich počáteční absorpční – více než 90% – schopnost je obnovena. Po této regenerační kúře je filtr opět jako nový a můžete jej používat až po dobu 10 let.

Aktivní uhlíkový filtr

Tento klasický pachový filtr s jemným pórovitým povrchem filtruje v cirkulačním provozu pachy vzniklé při vaření a vrací čistý vzduch zpět do prostoru.

Kovový tukový filtr

Údržba kovových tukových filtrů je velmi nenáročná: stačí je umýt v myčce nádobí nebo v ruce. Po této lázni opět získají svoji absorpční kapacitu a účinnost, a pracné vkládání látkových tukových filtrů je tak pro vás minulostí.

**EcoSilence Drive™**

Vysoce účinný motor. Šetří na elektřině, ale ne na výkonu: motor EcoSilence Drive™, poháněný permanentním magnetem, nezpůsobuje téměř žádné mechanické tření a pracuje s 0% ztrátou energie. Díky tomu je nejen extrémně robustní, tichý a odolný, ale také efektivní. Díky vysoce výkonnému ventilátoru s technologií motoru EcoSilence Drive™ ušetří odsavače par Bosch více než 80 % energie ročně* ve srovnání s konvenčním odsavačem par Bosch.

* Při průměrném provozu ventilátoru 60 min., stupni výkonu 2 a osvětlení 2 hodiny denně.

Senzorové ovládání DirectSelect s otočným voličem

Stejně jako u vestavných trub Bosch Serie | 8 i u odsavačů par naleznete ovládací nerezový prstenec. Postačí jen lehké pootočení pro nastavení požadované funkce, která se zobrazí ve vnitřním prostoru prstence. Pomocí ovládacího prstence nastavíte i další funkce – např. intenzitu osvětlení nebo dobůh ventilátoru – a LED ukazatele vás informují o nutnosti výměny filtrů.

Senzorové ovládání DirectSelect LightLine

Odsavač par můžete pohodlně ovládat stejně jako varnou desku: pomocí sensorového ovládání DirectSelect LightLine nastavíte všechny stupně výkonu a funkcí, například aktivaci senzoru PerfectAir nebo intenzitu osvětlení. Současně vás přehledný LED ukazatel informuje o nutné výměně filtrů nebo o tom, jaký stupeň intenzity odsávání je aktivní.

Senzorové ovládání DirectSelect

Pomocí sensorového ovládání DirectSelect s LED ukazateli můžete ovládat všechny funkce odsavače par – například tři stupně výkonu, intenzivní výkon nebo osvětlení nad varným prostorem.

**AutoControl**

Varnou desku zapnout. Odsavač par zapnout. A vaření může začít. Tak to zná každý. Jakmile aktivujete varnou desku, odsavač par s připojením k Wi-Fi a funkcí Home Connect se automaticky zapne sám. Spotřebiče spolu dokážou vzájemně komunikovat a odsavač okamžitě reaguje na vzniklé páry a aroma. Po ukončení vaření odsavač par ještě krátce pracuje, aby došlo k optimálnímu vyčištění vzduchu. Odsavač par lze samozřejmě regulovat i manuálně, a to pouhým dotekem na ovládacím panelu. Poté můžete pomocí ovládacího panelu na varné desce regulovat nastavení odsavače par nebo osvětlení.

**LED osvětlení**

LED osvětlení zaujme dlouhou životností až 40 000 hodin (to odpovídá přibližně 40 rokům s 2,7 hodiny používání denně). A díky své obzvláště nízké spotřebě, pouze 3 W na LED modul, vyžadují až o 85 % méně elektřiny než běžné 20W halogenové žárovky. S intenzitou světla 890 lx jsou v současné době také nejjasnějším světlem na trhu.

Kovový tukový filtr

Kovové tukové filtry jsou nutné jak pro odsavače s provozem na odvětrání, tak i pro cirkulační provoz. Aby si uchovaly vysokou účinnost absorpce tuků (až 80 %) a jiných pevných látek, doporučujeme filtry alespoň jednou za měsíc ručně nebo v myčce nádobí umýt.

**PerfectAir**

Plná koncentrace na vaření místo na regulaci odsavače par a získání čerstvého vzduchu do vašeho obytného prostoru. Inovativní senzor PerfectAir v každém okamžiku kontroluje intenzitu stoupající páry a precizně přizpůsobuje stupeň výkonu. Stará se tak nejen o optimální spotřebu energie, ale nechává vám i volné ruce při vaření. Tím dochází i ke znatelné redukci úrovně hluku v kuchyňském prostoru. Odsavač par je aktivní pouze v případech, kdy je to opravdu potřeba. Po skončení vaření se ventilátor po 10 minutách automaticky vypne. A vy se můžete plně věnovat tomu nejlepšímu: potěšení z jídla.

Nástěnné odsavače par







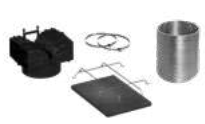



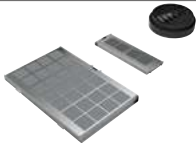

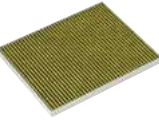

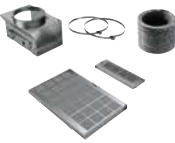

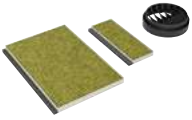

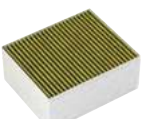

Nástěnné odsavače představují silný výkon a dokonalý design. Jsou běžně instalovány nad varnou desku na zeď mezi nástěnné kuchyňské skříňky. Tento typ odsavače par vkusně zapadne do vaší kuchyňské linky a zajistí účinnou ventilaci, kterou sotva zaznamenáte. Jeho úžasného účinku si ale určitě všimnete. A to ve kterémkoli designovém provedení – v klasickém komínovém nerezovém nebo se skleněným štítem – rovným nebo nakloněným.

Zvláštní příslušenství pro odsavače par

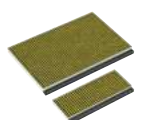
	Model	Popis
	DSZ4682	dekorační lišta 60 cm, bílá Cena: 2 390 Kč*
	DSZ4685	dekorační lišta 60 cm, nerez Cena: 1 190 Kč*
	DSZ4686	dekorační lišta 60 cm, černá Cena: 2 390 Kč*
	DSZ4982	dekorační lišta 90 cm, bílá Cena: 2 890 Kč*
	DSZ4985	dekorační lišta 90 cm, nerez Cena: 1 290 Kč*
	DSZ4986	dekorační lišta 90 cm, černá Cena: 2 890 Kč*
	DHZ5605	montážní sada pro provoz s cirkulací Cena: 3 590 Kč*
	DHZ7305	uhlíkový filtr pro provoz s cirkulací Cena: 650 Kč*
	DSZ4660	snížovací rámeček, 60 cm Cena: 3 990 Kč*
	DWZ1IX1C6	CleanAir Plus montážní sada pro cirkulaci Cena: 8 090 Kč*
	DSZ4920	instalační sada pro ploché odsavače par do horní skříňky o šířce 90 cm Cena: 1 150 Kč*
	DHZ7402	montážní pomůcka pro odvětrávací jednotku Cena: 1 490 Kč*
	DHZ2600	uhlíkový filtr (náhradní) Cena: 690 Kč*

	Model	Popis
	DHZ5316	uhlíkový filtr (náhradní) Cena: 2 490 Kč*
	DWZ1AF1I6	CleanAir Plus základní sada pro provoz s cirkulací Prodej ukončen
	DWZ1AF1V6	CleanAir Plus základní sada pro provoz s cirkulací (bez komínu) Cena: 3 490 Kč*
	DWZ1AK1I6	CleanAir Plus základní sada pro provoz s cirkulací (s komínem) Prodej ukončen
	DWZ1BK1B6	CleanAir Plus uhlíkový filtr (náhradní) Cena: 3 290 Kč*
	DWZ1BK1I6	CleanAir Plus základní sada pro provoz s cirkulací (s komínem) Cena: 3 990 Kč*
	DWZ1BK1V6	CleanAir Plus základní sada pro provoz s cirkulací (bez komínu) Cena: 3 460 Kč*
	DWZ1GK1A2	uhlíkový filtr (náhradní) Cena: 890 Kč*
	DWZ1KK1B6	základní sada pro provoz s cirkulací (s komínem) Cena: 1 690 Kč*
	DWZ1KK1B6	CleanAir Plus uhlíkový filtr (náhradní) Cena: 2 590 Kč*
	DWZ1KK1I6	CleanAir Plus základní sada pro provoz s cirkulací (s komínem) Cena: 5 490 Kč*
	DWZ1KK1V6	CleanAir Plus základní sada pro provoz s cirkulací (bez komínu) Cena: 4 990 Kč*

Zvláštní příslušenství pro odsavače par

Model	Popis	Model	Popis
 DWZ0AK0R0	LongLife regenerační montážní sada pro provoz s cirkulací (bez komínu) Prodej ukončen	 DWZ0XX0J5	LongLife regenerační CleanAir montážní sada pro provoz s cirkulací (vestavná) Cena: 12 090 Kč*
 DWZ2CX5C6	CleanAir Plus montážní sada pro provoz s cirkulací Cena: 6 790 Kč*	 DIZ1JX1B6	CleanAir Plus uhlíkový filtr (náhradní) Cena: 3 090 Kč*
 DIZ1CX5C6	CleanAir Plus montážní sada pro provoz s cirkulací Cena: 9 790 Kč*	 DIZ2CX5C6	CleanAir Plus montážní sada pro provoz s cirkulací Cena: 9 590 Kč*
 DWZ0AK0S0	LongLife regenerační montážní sada pro provoz s cirkulací (s komínem) Cena: 11 490 Kč*	 DIZ0JC2D0	LongLife regenerační základní sada pro provoz s cirkulací (externí, bílá) Cena: 24 290 Kč*
 DWZ1AK1V6	CleanAir Plus základní sada pro provoz s cirkulací (bez komínu) Prodej ukončen	 DIZ0JC5D0	LongLife regenerační základní sada pro provoz s cirkulací (externí, nerez) Cena: 25 390 Kč*
 DZZ1XX1B6	CleanAir Plus uhlíkový filtr (náhradní) Cena: 2 090 Kč*	 DIZ0JX0P0	LongLife regenerační CleanAir filtr Cena: 28 390 Kč*
 DHZ5276	uhlíkový filtr (náhradní) Cena: 590 Kč*	 DIZ1JC2C6	CleanAir Plus základní sada pro provoz s cirkulací (externí, bílá) Cena: 16 390 Kč*
 DWZ1AF1B6	CleanAir Plus uhlíkový filtr (náhradní) Prodej ukončen	 DIZ1JC5C6	CleanAir Plus základní sada pro provoz s cirkulací (externí, nerez) Cena: 17 590 Kč*
 DWZ1AK1B6	CleanAir Plus uhlíkový filtr (náhradní) Prodej ukončen	 DIZ2FX5D1	LongLife regenerační základní sada pro provoz s cirkulací Cena: 18 990 Kč*
 DWZ1AX5C6	CleanAir Plus montážní sada Prodej ukončen	 DWZ0XX0J0	LongLife regenerační CleanAir montážní sada pro provoz s cirkulací (vestavná) Cena: 12 090 Kč*
 DWZ1CX1I6	CleanAir Plus montážní sada pro provoz s cirkulací (vestavná) Cena: 4 090 Kč*	 DWZ1DX1I6	CleanAir Plus montážní sada pro provoz s cirkulací Cena: 3 790 Kč*

Zvláštní příslušenství pro odsavače par

Model	Popis
 DWZ1IX1B6	CleanAir Plus uhlíkový filtr (náhradní) Cena: 2 090 Kč*
 DZZ0XX0P0	LongLife regenerační CleanAir uhlíkový filtr Cena: 8 390 Kč*
 DWZ1FX5C6	CleanAir Plus montážní sada pro provoz s cirkulací Cena: 6 690 Kč*
 DWZ1AK116	CleanAir Plus základní sada pro provoz s cirkulací Prodej ukončen
 DWZ1EK1U1	základní sada pro provoz s cirkulací Cena: 2 190 Kč*
 DIZ1CG1I4	CleanAir Standard sada pro provoz s cirkulací Cena: 1 490 Kč*
 DIZ2CB1I4	CleanAir Standard sada pro provoz s cirkulací Cena: 1 990 Kč*
 DWZ1CB1I4	CleanAir Standard sada pro provoz s cirkulací Cena: 1 290 Kč*
 DWZ1DX1B4	CleanAir Standard uhlíkový filtr (náhradní) Cena: 890 Kč*
 DWZ1DX1I4	CleanAir Standard sada pro provoz s cirkulací Cena: 1 490 Kč*
 DWZ1IB6K1	prodloužení komínu, 450–854 mm Cena: 3 790 Kč*
 DWZ1IB6N1	prodloužení komínu, 187–360 mm Cena: 3 790 Kč*
 DWZ1IT1B4	CleanAir Standard uhlíkový filtr (náhradní) Cena: 690 Kč*

Model	Popis
 DWZ1IT1I4	CleanAir Standard sada pro provoz s cirkulací Cena: 1 090 Kč*
 DWZ2CB1I4	CleanAir Standard sada pro provoz s cirkulací Cena: 1 390 Kč*
 DWZ2IT1B4	CleanAir Standard uhlíkový filtr (náhradní) Cena: 790 Kč*
 DWZ2IT1I4	CleanAir Standard sada pro provoz s cirkulací Cena: 1 190 Kč*
 DWZ6IB1B4	CleanAir Standard uhlíkový filtr (náhradní) Cena: 1 090 Kč*
 DWZ6IB1I4	CleanAir Standard sada pro provoz s cirkulací Cena: 2 190 Kč*
 DZZ1CX1B4	CleanAir Standard uhlíkový filtr (náhradní) Cena: 590 Kč*
 DZZ2CB1B4	CleanAir Standard uhlíkový filtr (náhradní) Cena: 790 Kč*
 DWZ1FX5D1	LongLife regenerační základní sada pro provoz s cirkulací (externí) Cena: 19 490 Kč*
 DWZ2FX5D1	LongLife regenerační základní sada pro provoz s cirkulací (externí) Cena: 19 490 Kč*
 DWZ1IT1D1	LongLife regenerační základní sada pro provoz s cirkulací (externí) Cena: 19 490 Kč*
 DSZ4961	snížovací rámeček, 90 cm Cena: 6 590 Kč*

Zvláštní příslušenství pro odsavače par

Model	Popis	Model	Popis
	<p>DHZ1224</p> <p>prodloužení komínu (500 mm)</p> <p>Cena: 2 490 Kč*</p>		<p>DHZ1223</p> <p>prodloužení komínu (1 000 mm)</p> <p>Cena: 5 390 Kč*</p>
	<p>DHZ1225</p> <p>prodloužení komínu (1 000 mm)</p> <p>Cena: 3 490 Kč*</p>		<p>DHZ1246</p> <p>prodloužení komínu (1 100 mm)</p> <p>Cena: 5 990 Kč*</p>
	<p>DHZ1234</p> <p>prodloužení komínu (750 mm)</p> <p>Cena: 3 190 Kč*</p>		<p>DHZ1256</p> <p>prodloužení komínu (1 600 mm)</p> <p>Cena: 7 690 Kč*</p>
	<p>DHZ1235</p> <p>prodloužení komínu (1 500 mm)</p> <p>Cena: 4 490 Kč*</p>		<p>DWZ1AX6E1</p> <p>designový komín pro dekorativní odsavače par, černý</p> <p>Prodej ukončen</p>
	<p>DHZ1245</p> <p>prodloužení komínu (1 100 mm)</p> <p>Cena: 8 190 Kč*</p>		
	<p>DHZ1250</p> <p>montážní sada pro prodloužení komínu (vnitřní konstrukce) 500 mm</p>		
	<p>DHZ1251</p> <p>montážní sada pro prodloužení komínu (vnitřní konstrukce) 500 mm</p> <p>Cena: 1 890 Kč*</p>		
	<p>DHZ1253</p> <p>montážní sada pro prodloužení komínu (vnitřní konstrukce) 500 mm</p> <p>Cena: 2 990 Kč*</p>		
	<p>DWZ0AX5K0</p> <p>prodloužení komínu (1 000 mm)</p> <p>Prodej ukončen</p>		

Hlavní faktory ovlivňující výkon a hluk při odvádění odpadního vzduchu

Výkon digestoře při odvádění odpadního vzduchu je silně závislý na připojeném potrubí odpadního vzduchu. Vadné potrubí může vést k významné ztrátě odsávaného objemu a ke značnému zvýšení hladiny hluku. Pokud je to možné, měli byste se vyhnout následujícím chybám:

- průměr potrubí menší než 120 mm,
- použití mnoha 90° ohybů potrubí,
- zúžení průřezu,
- trubky s drsným, nerovným vnitřním povrchem,
- příliš dlouhé trasy potrubí,
- ohyb trubky přímo za vyfukovacím otvorem,
- nástěnná část s příliš malými lamelami,
- příliš málo přiváděného vzduchu.

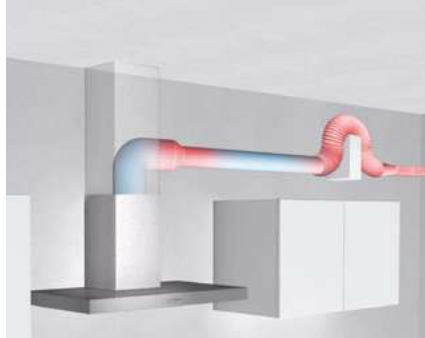

Příklad špatného odtahového potrubí

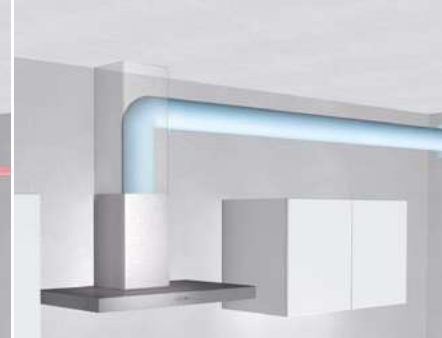

Příklad dobrého odtahového potrubí

Optimalizace potrubí odpadního vzduchu pomocí moderních pravoúhlých potrubních systémů

Ztráty objemu vzduchu v deflektorech a ohybech potrubí lze snížit pomocí integrovaných prvků regulace vzduchu, které umožňují aerodynamicky optimalizované řízení odtahu. Ve srovnání s tradičními systémy bez regulace dochází k významnému zlepšení výkonu odsávání. Použití inovativní technologie nástěnné části má rovněž pozitivní vliv na výkon digestoře.

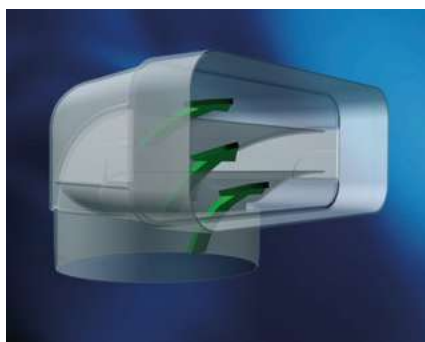
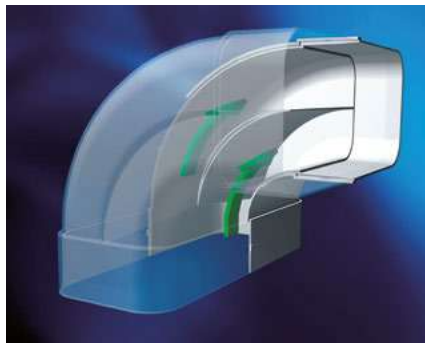

Potrubní systémy s integrovanými prvky vedení vzduchu

Perfektní podmínky pro všechny čerstvé potraviny

Chlazení a mrazení









Důležité je to uvnitř. A někdy i zevnějšek.

Kuchyně je srdcem domácnosti. Je místem uchovávání potravin a přípravy chutných jídel, ale také prostorem setkávání našich nejbližších a centrem domova, kde se odehrává každodenní život. Interiér elegantních kombinovaných chladniček s mrazničkou ve velikostech XXL a XL je nápadně prostorný. Do velkorysého úložného prostoru se lépe vejdu velké věci, třeba hrnce s jídlem pro celou rodinu, melouny nebo objemné nákupy.

Podobně mimořádný je i dopad na životní styl. Ve spořádané kuchyni se lépe plánuje každodenní život domácnosti, i se snadněji dodržují zásady zdravé výživy. Velké chladničky s mrazničkou Bosch jsou navíc maximálně flexibilní a nabízejí inteligentní funkce, aby v nich nejrůznější potraviny vydržely déle čerstvé.

Pár centimetrů znamená velký rozdíl.





Ve srovnání se standardním modelem je úložný prostor XXL chladničky s mrazničkou o 16 cm vyšší a o 17 cm širší. Je tedy o neuvěřitelných 45 % větší.

Nad běžnou chladničkou bývá obvykle jen prázdný prostor, kde se hromadí prach. XL chladnička s mrazničkou je ale o 16 cm vyšší, a tak prostor využívá inteligentně a nabízí o 11 % větší vnitřní objem. Díky řešení, které v kuchyni zabírá minimum místa a nabízí mnohem větší úložný prostor, je uchovávaní čerstvých potravin pohodlnější než kdy dříve.

* Srovnání chladničky s mrazničkou o velikosti XXL (KBN96xxx) se spotřebičem standardní velikosti (KIN86xxx).

**Srovnání chladničky s mrazničkou velikosti XL (KIN96xxx) se spotřebičem standardní velikosti (KIN86xxx).

XXL a XL ve srovnání se standardní velikostí.

Pro skokové navýšení prostoru k uchování potravin stačí nechat novým XXL a XL kombinovaným chladničkám s mrazničkou Bosch v kuchyni jen o trochu více místa.



	XXL	XL	XL	Standardní
Kapacita v litrech	383	290	290	260
Větší kapacita ve srovnání se standardním spotřebičem (60 cm)	+45 %	+11 %	+11 %	
Rozměry v cm	193,5 x 70,8 x 54,8	193,5 x 55,8 x 54,8	193,5 x 54,1 x 54,8	177,2 x 55,8 x 54,8
Min. velikost prostoru pro spotřebič v cm	194 x 71 x 56	194 x 56 x 55	194 x 56 x 55	177,5 x 56 x 55
Třída energetické účinnosti¹⁾				
kWh na rok	256	184	231	186
VitaFresh <0 °C>	ano	ano	ne	ano
No Frost	ano	ano	ano	ano
Hladina hluku	34 dB	34 dB	34 dB	35 dB
Super chlazení nebo mražení	ano	ano	ano	ano
Varovný signál otevření dvířek	ano	ano	ano	ano
Držák na láhve	1	1	0	1
Konektivita (Home Connect)	ano	ne	ne	ne
Serie	4	4	2	6
Číslo výrobku	KBN96VFE0	KIN96VFD0	KIN96NSE0	KIN86ADD0

1 Na stupnici třídy energetické účinnosti od A do G.

* Srovnání chladničky s mrazničkou o velikosti XXL (KBN96xxx) se spotřebičem standardní velikosti (KIN86xxx).

**Srovnání chladničky s mrazničkou velikosti XL (KIN96xxx) se spotřebičem standardní velikosti (KIN86xxx).

**LED osvětlení**

Nový koncept osvětlení, který je zabudovaný v boční stěně nebo klasicky ve stropu spotřebiče, se postará o dokonalé osvětlení chladicího prostoru. A to po celou dobu životnosti spotřebiče.

**VitaFresh plus**

Systém VitaFresh plus vytváří díky nastavitelné vlhkosti ideální podmínky pro skladování všech čerstvých potravin. Vlhkost lze přizpůsobit tak, aby ovoce a zelenina zůstaly déle čerstvé.

**VitaFresh XXL 0°C**

Prostorný systém VitaFresh XXL a 0 °C nabízí ideální prostředí pro skladování vašich čerstvých potravin. Udržuje nižší teplotu pro maso a ryby a k dispozici je zásuvka s řízeným klimatem, která uchová ovoce a zeleninu skutečně déle čerstvé.

**VitaFresh Pro**

Systém VitaFresh Pro nabízí dokonalé prostředí pro uchování čerstvosti všech vašich potravin díky řízení klimatu a technologii 0 °C. Ryby a maso vydrží při teplotě 0 °C déle čerstvé. Ovoci a zelenině prospívá prostředí s řízenou vlhkostí.

**VitaFresh XXL**

Prostorný systém VitaFresh XXL vytváří díky nastavitelné vlhkosti ideální podmínky pro skladování všech čerstvých potravin. Vlhkost lze přizpůsobit tak, aby ovoce a zelenina zůstaly déle čerstvé.

**MultiBox**

V prostorné zásuvce MultiBox XXL s vlnitým dnem je více místa na ovoce a zeleninu i jiné čerstvé potraviny. Skladovat zeleninu a ovoce nebylo nikdy snadnější.

**No Frost**

Rovnoměrná cirkulace suchého studeného vzduchu v celém vnitřním prostoru mrazničky zabraňuje tvorbě ledu. Díky tomu se led netvoří ani na zadní stěně, ani na zásuvkách mrazničky. No Frost tak nabízí maximální pohodlí, protože už nikdy nebudete muset mrazničku odmrazovat.

**Low Frost**

Funkce Low Frost snižuje množství vznikající námrazy v mrazáku a eliminuje tak nutnost častého odmrazování. Jednoduše méně odmrazování.

**Profi tlumené dovírání dveří Soft Close**

Díky profesionálním plochým pantům se dveře chladničky vždy zavrou téměř neslyšně, a od určitého úhlu dokonce samostatně.

Pojezdy

Technika pojezdů je pohyblivým spojením mezi dveřmi nábytku a dveřmi spotřebiče, které je pro přesné seřízení výškové a hloubkové posuvné. V případě výměny spotřebiče instalujete nový spotřebič osvědčeným způsobem do niky a kuchyňského čela.

**Super mrazení**

Ochraňuje hluboce zmrazené potraviny před rozmrazením, když se do mrazáku přidávají čerstvé potraviny. Přidané potraviny se zmrazí rychleji. Spotřebiče se samostatnou mrazicí automatikou se po dosažení potřebné teploty automaticky přepnou do normálního režimu.

**Super chlazení**

Aktivací této funkce se čerstvě nakoupené potraviny rychleji zchladí a naopak už uskladněné potraviny se chrání proti změnám teplot. Po vyrovnání teploty se funkce automaticky deaktivuje.

Vestavná kombinace pro niku 194 cm



Cena: 41 190 Kč*

Cena: 39 090 Kč*

Cena: 32 590 Kč*

Serie | 4
KBN96VFE0 Vestavná chladnička
s mrazákem dole

Serie | 4
KIN96VFD0 Vestavná chladnička
s mrazákem dole

Serie | 2
KIN96NSE0 Vestavná chladnička
s mrazákem dole



Výkon a spotřeba	<ul style="list-style-type: none"> třída spotřeby energie: E¹⁾ spotřeba energie: 256 kwh/rok užitný objem celkem: 383 l hlučnost: 34 dB(A) re 1 pW třída hlučnosti: B 	<ul style="list-style-type: none"> třída spotřeby energie: D¹⁾ spotřeba energie: 184 kwh/rok užitný objem celkem: 290 l hlučnost: 34 dB(A) re 1 pW třída hlučnosti: B 	<ul style="list-style-type: none"> třída spotřeby energie: E¹⁾ spotřeba energie: 231 kwh/rok užitný objem celkem: 290 l hlučnost: 34 dB(A) re 1 pW třída hlučnosti: B
Komfort a bezpečnost	<ul style="list-style-type: none"> Home Connect: vzdálená diagnostika, kontrola a ovládání No Frost – již nikdy žádné odmrazování! LED SoftStart osvětlení v chladicí části ploché panty – zesílený pant elektronická regulace teploty – LED ukazatele oddělená regulace teploty pro chladicí a mrazicí část funkce super chlazení (auto deaktivace) / super mrazení možnost nastavení funkce Holiday akustický / optický varovný signál otevřených dveří 	<ul style="list-style-type: none"> No Frost – již nikdy žádné odmrazování! LED osvětlení v chladicí části ploché panty elektronická regulace teploty – LED ukazatele oddělená regulace teploty pro chladicí a mrazicí část funkce super chlazení (auto deaktivace) / super mrazení akustický / optický varovný signál otevřených dveří 	<ul style="list-style-type: none"> No Frost – již nikdy žádné odmrazování! LED osvětlení v chladicí části panty pojezdy elektronická regulace teploty – LED ukazatele oddělená regulace teploty pro chladicí a mrazicí část funkce super chlazení (auto deaktivace) / super mrazení akustický / optický varovný signál otevřených dveří
Chladicí část	<ul style="list-style-type: none"> čistý objem chladicí části: 285 l 5x odkládací plocha z bezpečnostního skla, z toho 4x výškově nastavitelná 1x velká přihrádka a 3x malá odkládací přihrádka ve dveřích držák na láhve 	<ul style="list-style-type: none"> čistý objem chladicí části: 215 l 5x odkládací plocha z bezpečnostního skla, z toho 4x výškově nastavitelná 1x velká přihrádka a 3x malá odkládací přihrádka ve dveřích držák na láhve 	<ul style="list-style-type: none"> čistý objem chladicí části: 215 l 5x odkládací plocha z bezpečnostního skla, z toho 4x výškově nastavitelná 1x velká přihrádka a 3x malá odkládací přihrádka ve dveřích
Freshness systém	<ul style="list-style-type: none"> 1x zásuvka VitaFresh <0°C> udrží maso a ryby déle čerstvé 1x zásuvka VitaFresh s regulací vlhkosti – udrží ovoce a zeleninu déle čerstvé a plné vitamínů 	<ul style="list-style-type: none"> 1x zásuvka VitaFresh <0°C> udrží maso a ryby déle čerstvé 1x zásuvka VitaFresh s regulací vlhkosti – udrží ovoce a zeleninu déle čerstvé a plné vitamínů 	<ul style="list-style-type: none"> 1 zásuvka MultiBox - transparentní zásuvka s vlnitým dnem, ideální pro skladování ovoce a zeleniny.
Mrazicí část	<ul style="list-style-type: none"> No Frost – již nikdy žádné odmrazování! čistý objem mrazicí části: 98 l mrazicí kapacita 24h: 9,5 kg dobu skladování při poruše: 13 hod. 3x transparentní mrazicí zásuvka 	<ul style="list-style-type: none"> No Frost – již nikdy žádné odmrazování! čistý objem mrazicí části: 75 l mrazicí kapacita 24h: 8 kg dobu skladování při poruše: 11 hod. 3x transparentní mrazicí zásuvka 	<ul style="list-style-type: none"> No Frost – již nikdy žádné odmrazování! čistý objem mrazicí části: 75 l mrazicí kapacita 24h: 7,5 kg dobu skladování při poruše: 10 hod. 3x transparentní mrazicí zásuvka
Technické informace a rozměry (V x Š x H)	<ul style="list-style-type: none"> klimatická třída: SN-ST závěs dveří vpravo, volitelný rozměry spotřebiče: 193,5 x 70,8 x 54,8 cm rozměry niky: 194,0 x 71,0 x 56,0 cm 	<ul style="list-style-type: none"> klimatická třída: SN-ST závěs dveří vpravo, volitelný rozměry spotřebiče: 193,5 x 55,8 x 54,8 cm rozměry niky: 194,0 x 56,0 x 55,0 cm 	<ul style="list-style-type: none"> klimatická třída: SN-ST závěs dveří vpravo, volitelný rozměry spotřebiče: 193,5 x 54,1 x 54,8 cm rozměry niky: 194,0 x 56,0 x 55,0 cm
Příslušenství	zásobník na vejce, 1x miska na led	zásobník na vejce, 1x miska na led	zásobník na vejce, 1x miska na led

1 Na stupnici třídy energetické účinnosti od A do G.

*** Srovnání chladničky s mrazničkou velikosti XL (KIN96xxx) se spotřebičem standardní velikosti (KIN86xxx).

** Srovnání chladničky s mrazničkou o velikosti XXL (KBN96xxx) se spotřebičem standardní velikosti (KIN86xxx).

* Doporučená maloobchodní cena výrobce. Tato cena je pouze orientační, konečnou cenu produktu stanoví jednotliví prodejci.

Vestavná kombinace pro niku 177,5 cm



NOVINKA



Cena: 41 990 Kč*

Serie | 6
KIN86ADD0 Vestavná chladnička s mrazákem dole

Cena: 34 090 Kč*

Serie | 6
KIS86AFE0 Vestavná chladnička s mrazákem dole

Výkon a spotřeba	<ul style="list-style-type: none"> – energetická třída: D¹⁾ – spotřeba energie: 186 kWh/rok – užitný objem celkem: 260 l – hlučnost: 35 dB(A) re 1 pW – třída hlučnosti: B 	<ul style="list-style-type: none"> – energetická třída: E¹⁾ – spotřeba energie: 219 kWh/rok – užitný objem celkem: 266 l – hlučnost: 36 dB(A) re 1 pW – třída hlučnosti: C
Komfort a bezpečnost	<ul style="list-style-type: none"> – No Frost – již nikdy žádné odmrazování! – LED osvětlení v chladicí části – ploché panty, systém SoftClose (jemné dovírání dveří) – elektronická regulace teploty – LED ukazatele – oddělená regulace teploty pro chladicí a mrazicí část – funkce super chlazení (auto deaktivace) / super mrazení – akustický / optický varovný signál otevřených dveří 	<ul style="list-style-type: none"> – LED osvětlení v chladicí části – ploché panty – elektronická regulace teploty – FreshSense – zaručí konstantní teplotu díky inteligentní senzorové technologii – oddělená regulace teploty pro chladicí a mrazicí část – funkce super chlazení / super mrazení – možnost nastavení funkce Holiday – akustický signál otevřených dveří – aktivní varovný systém, s memory funkcí
Chladicí část	<ul style="list-style-type: none"> – objem netto chladicí části: 184 l – 4x odkládací plocha z bezpečnostního skla, z toho 2x výškově nastavitelná – 3x přihrádka ve dveřích, z toho 1x na máslo/sýry – držák na láhev 	<ul style="list-style-type: none"> – objem netto chladicí části: 192 l – 5x odkládací plocha z bezpečnostního skla, z toho 4x výškově nastavitelná, z toho 1 dělitelná odkládací plocha VarioShelf, s možností umístění do parkovací polohy, 1 odkládací plocha výsuvná EasyAccess – 5x přihrádka ve dveřích, z toho 1x na máslo/sýry
Freshness systém	<ul style="list-style-type: none"> – 1x zásuvka VitaFresh <0°C> udrží maso a ryby déle čerstvé – 1x zásuvka VitaFresh s regulací vlhkosti – udrží ovoce a zeleninu déle čerstvé a plné vitamínů 	<ul style="list-style-type: none"> – 1x zásuvka VitaFresh plus s regulací vlhkosti – udrží ovoce a zeleninu déle plné vitamínů a čerstvé
Mrazicí část	<ul style="list-style-type: none"> – No Frost – již nikdy žádné odmrazování! – objem **** mrazicí části: 76 l – mrazicí kapacita 24h: 8 kg – doba skladování při poruše: 11 hod. – 3x transparentní mrazicí zásuvka – Vario Zone – vyjímatelné poličky z bezpečnostního skla pro extra prostor – osvětlení mrazáku 	<ul style="list-style-type: none"> – Low Frost – objem **** mrazicí části: 74 l – mrazicí kapacita 24h: 7 kg – doba skladování při poruše: 9 hod. – VarioZone – vyjímatelné odkládací plochy v mrazicím prostoru pro větší variabilitu skladování potravin – 3x transparentní mrazicí box, z toho 1 BigBox
Technické informace a rozměry (V x Š x H)	<ul style="list-style-type: none"> – klimatická třída: SN-ST – závěs dveří vpravo, volitelný – rozměry spotřebiče: 177,2 x 55,8 x 54,8 cm – rozměry niky: 177,5 x 56,0 x 55,0 cm 	<ul style="list-style-type: none"> – klimatická třída: SN-ST – závěs dveří vpravo, volitelný – rozměry spotřebiče: 177,2 x 55,8 x 54,5 cm – rozměry niky: 177,5 x 56,0 x 55,0 cm
Příslušenství	zásobník na vejce, 1x miska na led	zásobník na vejce, 1x miska na led

* Doporučená maloobchodní cena výrobce. Tato cena je pouze orientační, konečnou cenu produktu stanoví jednotliví prodejci.

Vestavná kombinace pro niku 177,5 cm



Cena: 28 090 Kč*

Serie | 4
KIN86VSE0 Vestavná chladnička
s mrazákem dole



Cena: 26 790 Kč*

Serie | 4
KIV87VFE0 Vestavná chladnička
s mrazákem dole



Cena: 25 690 Kč*

Serie | 4
KIV86VSE0 Vestavná chladnička
s mrazákem dole



Výkon a spotřeba	<ul style="list-style-type: none"> energetická třída: E¹⁾ spotřeba energie: 234 kWh/rok užitný objem celkem: 260 l hlučnost: 35 dB(A) re 1 pW třída hlučnosti: B 	<ul style="list-style-type: none"> energetická třída: E¹⁾ spotřeba energie: 216 kWh/rok užitný objem celkem: 270 l hlučnost: 35 dB(A) re 1 pW třída hlučnosti: B 	<ul style="list-style-type: none"> energetická třída: E¹⁾ spotřeba energie: 229 kWh/rok užitný objem celkem: 267 l hlučnost: 35 dB(A) re 1 pW třída hlučnosti: B
Komfort a bezpečnost	<ul style="list-style-type: none"> LED osvětlení v chladicí části panty pojezdy elektronická regulace teploty – digitální ukazatel FreshSense – zaručí konstantní teplotu díky inteligentní senzorové technologii funkce super mrazení akustický signál otevřených dveří 	<ul style="list-style-type: none"> LED osvětlení v chladicí části ploché panty elektronické ovládání – LED ukazatele funkce super mrazení akustický varovný signál při otevřených dveřích chladničky 	<ul style="list-style-type: none"> LED osvětlení v chladicí části panty pojezdy elektronické ovládání – LED ukazatele funkce super mrazení akustický varovný signál při otevřených dveřích chladničky
Chladicí část	<ul style="list-style-type: none"> objem netto chladicí části: 184 l 3x odkládací plocha z bezpečnostního skla, z toho 2x výškově nastavitelná 3x přihrádka ve dveřích 	<ul style="list-style-type: none"> objem netto chladicí části: 200 l 5x odkládací plocha z bezpečnostního skla, z toho 4x výškově nastavitelná 4x přihrádka ve dveřích, z toho 1x na máslo/sýry 	<ul style="list-style-type: none"> objem netto chladicí části: 183 l 4x odkládací plocha z bezpečnostního skla, z toho 3x výškově nastavitelná 3x přihrádka ve dveřích, z toho 1x na máslo/sýry
Freshness systém	<ul style="list-style-type: none"> 1x zásuvka VitaFresh <0°C> udrží maso a ryby déle čerstvé 1x zásuvka VitaFresh s regulací vlhkosti – udrží ovoce a zeleninu déle čerstvé a plné vitamínů 	<ul style="list-style-type: none"> 1 zásuvka VitaFresh XXL s regulací vlhkosti – udrží ovoce a zeleninu déle čerstvé a plné vitamínů 	<ul style="list-style-type: none"> 1 zásuvka VitaFresh XXL s regulací vlhkosti – udrží ovoce a zeleninu déle čerstvé a plné vitamínů
Mrazicí část	<ul style="list-style-type: none"> No Frost – již nikdy žádné odmrazování! objem **** mrazicí části: 76 l mrazicí kapacita 24h: 4 kg dobu skladování při poruše: 10 hod. VarioZone – vyjímatelné odkládací plochy v mrazicím prostoru pro větší variabilitu skladování potravin 3x transparentní mrazicí box 	<ul style="list-style-type: none"> Low Frost objem **** mrazicí části: 70 l mrazicí kapacita 24h: 3,2 kg dobu skladování při poruše: 12 hod. 2x transparentní mrazicí box, z toho 1 BigBox 	<ul style="list-style-type: none"> Low Frost objem **** mrazicí části: 84 l mrazicí kapacita 24h: 4,2 kg dobu skladování při poruše: 9 hod. 3x transparentní mrazicí box, z toho 1 BigBox
Technické informace a rozměry (V x Š x H)	<ul style="list-style-type: none"> klimatická třída: SN–ST závěs dveří vpravo, volitelný rozměry spotřebiče: 177,2 x 54,1 x 54,8 cm rozměry niky: 177,5 x 56,0 x 55,0 cm 	<ul style="list-style-type: none"> klimatická třída: SN–ST rozměry spotřebiče: 177,2 x 54,1 x 54,8 cm rozměry niky: 177,5 x 56,0 x 55,0 cm 	<ul style="list-style-type: none"> klimatická třída: SN–ST rozměry spotřebiče: 177,2 x 54,1 x 54,8 cm rozměry niky: 177,5 x 56,0 x 55,0 cm
Příslušenství	zásobník na vejce, 1x miska na led	zásobník na vejce, 1x miska na led	zásobník na vejce, 1x miska na led

1 Na stupnici třídy energetické účinnosti od A do G.

* Doporučená maloobchodní cena výrobce. Tato cena je pouze orientační, konečnou cenu produktu stanoví jednotliví prodejci.

Vestavná kombinace pro niku 177,5 cm



Cena: 25 490 Kč*

Serie | 2
KIN86NSE0 Vestavná chladnička
s mrazákem dole



Cena: 22 490 Kč*

Serie | 2
KIV86NSE0 Vestavná chladnička
s mrazákem dole



Cena: 22 490 Kč*

Serie | 2
KIV87NSE0 Vestavná chladnička
s mrazákem dole



Výkon a spotřeba	<ul style="list-style-type: none"> - třída spotřeby energie: E¹ - spotřeba energie: 234 kwh/rok - užitný objem celkem: 260 l - hlučnost: 35 dB(A) re 1 pW - třída hlučnosti: B 	<ul style="list-style-type: none"> - třída spotřeby energie: E¹ - spotřeba energie: 229 kwh/rok - užitný objem celkem: 267 l - hlučnost: 35 dB(A) re 1 pW - třída hlučnosti: B 	<ul style="list-style-type: none"> - třída spotřeby energie: E¹ - spotřeba energie: 216 kwh/rok - užitný objem celkem: 270 l - hlučnost: 35 dB(A) re 1 pW - třída hlučnosti: B
Komfort a bezpečnost	<ul style="list-style-type: none"> - No Frost – již nikdy žádné odmrazování! - LED osvětlení v chladicí části - panty pojezdy - elektronické ovládání – LED ukazatel - funkce super mrazení - akustický / optický varovný signál otevřených dveří 	<ul style="list-style-type: none"> - LED osvětlení v chladicí části - panty pojezdy - elektronické ovládání – LED ukazatele - funkce super mrazení - akustický varovný signál otevřených dveří 	<ul style="list-style-type: none"> - LED osvětlení v chladicí části - panty pojezdy - elektronické ovládání – LED ukazatele - funkce super mrazení - akustický varovný signál otevřených dveří
Chladicí část	<ul style="list-style-type: none"> - čistý objem chladicí části: 184 l - 4x odkládací plocha z bezpečnostního skla, z toho 3x výškově nastavitelná - 1x velká přihrádka a 2x malá odkládací přihrádka ve dveřích 	<ul style="list-style-type: none"> - čistý objem chladicí části: 183 l - 4x odkládací plocha z bezpečnostního skla, z toho 3x výškově nastavitelná - 1x velká přihrádka a 2x malá odkládací přihrádka ve dveřích 	<ul style="list-style-type: none"> - čistý objem chladicí části: 200 l - 5x odkládací plocha z bezpečnostního skla, z toho 4x výškově nastavitelná - 1x velká přihrádka a 3x malá odkládací přihrádka ve dveřích
Freshness systém	<ul style="list-style-type: none"> - 1 zásuvka MultiBox – transparentní zásuvka s vlnitým dnem, ideální pro skladování ovoce a zeleniny. 	<ul style="list-style-type: none"> - 1 zásuvka MultiBox – transparentní zásuvka s vlnitým dnem, ideální pro skladování ovoce a zeleniny. 	<ul style="list-style-type: none"> - 1 zásuvka MultiBox – transparentní zásuvka s vlnitým dnem, ideální pro skladování ovoce a zeleniny.
Mrazicí část	<ul style="list-style-type: none"> - No Frost – již nikdy žádné odmrazování! - čistý objem mrazicí části: 76 l - mrazicí kapacita 24h: 4 kg - doba skladování při poruše: 10 hod. - 3x transparentní mrazicí zásuvka 	<ul style="list-style-type: none"> - Low Frost - čistý objem mrazicí části: 84 l - mrazicí kapacita 24h: 4,2 kg - doba skladování při poruše: 9 hod. - 3x transparentní mrazicí zásuvka 	<ul style="list-style-type: none"> - Low Frost - čistý objem mrazicí části: 70 l - mrazicí kapacita 24h: 3,2 kg - doba skladování při poruše: 12 hod. - 2x transparentní mrazicí zásuvka
Technické informace a rozměry (V x Š x H)	<ul style="list-style-type: none"> - klimatická třída: SN-ST - závěs dveří vpravo, volitelný - rozměry spotřebiče: 177,2 x 54,1 x 54,8 cm - rozměry niky: 177,5 x 56,0 x 55,0 cm 	<ul style="list-style-type: none"> - klimatická třída: SN-ST - závěs dveří vpravo, volitelný - rozměry spotřebiče: 177,2 x 54,1 x 54,8 cm - rozměry niky: 177,5 x 56,0 x 55,0 cm 	<ul style="list-style-type: none"> - klimatická třída: SN-ST - závěs dveří vpravo, volitelný - rozměry spotřebiče: 177,2 x 54,1 x 54,8 cm - rozměry niky: 177,5 x 56,0 x 55,0 cm
Příslušenství	zásobník na vejce, 1x miska na led	zásobník na vejce, 1x miska na led	zásobník na vejce, 1x miska na led

1 Na stupnici třídy energetické účinnosti od A do G.

* Doporučená maloobchodní cena výrobce. Tato cena je pouze orientační, konečnou cenu produktu stanoví jednotliví prodejci.

Vestavná chladnička pro niku 177,5 cm



Cena: 41 990 Kč*

Serie | 8
KIF81PFE0 Vestavná chladnička
monoklimatická



Cena: 28 790 Kč* k dodání od 10/2023

Serie | 4
KIR81VFE0 Vestavná chladnička
monoklimatická



Cena: 20 590 Kč* k dodání od 10/2023

Serie | 4
KIL42VFE0 Vestavná chladnička
s integrovaným mrazákem



Výkon a spotřeba	<ul style="list-style-type: none"> třída spotřeby energie: E¹⁾ spotřeba energie: 150 kWh/rok užitný objem celkem: 289 l hlučnost: 37 dB(A) re 1 pW třída hlučnosti: C 	<ul style="list-style-type: none"> třída spotřeby energie: E¹⁾ spotřeba energie: 114 kWh/rok užitný objem celkem: 310 l hlučnost: 39 dB(A) re 1 pW třída hlučnosti: C 	<ul style="list-style-type: none"> třída spotřeby energie: E¹⁾ spotřeba energie: 147 kWh/rok užitný objem celkem: 187 l hlučnost: 35 dB(A) re 1 pW třída hlučnosti: B
Komfort a bezpečnost	<ul style="list-style-type: none"> LED osvětlení v chladicí části ploché panty elektronické ovládání – LED ukazatele funkce super chlazení (auto deaktivace) akustický varovný signál otevřených dveří 	<ul style="list-style-type: none"> LED osvětlení v chladicí části ploché panty – zesílený pant elektronické ovládání – LED ukazatele funkce super chlazení (auto deaktivace) akustický / optický varovný signál otevřených dveří 	<ul style="list-style-type: none"> LED osvětlení v chladicí části ploché panty elektronické ovládání – LED ukazatele funkce super chlazení (auto deaktivace) akustický varovný signál otevřených dveří
Chladicí část	<ul style="list-style-type: none"> čistý objem chladicí části: 289 l 7 x odkládací plocha z bezpečnostního skla, z toho 6 x výškově nastavitelná, z toho 1 dělitelná odkládací plocha VarioShelf, s možností umístění do parkovací polohy, 1 odkládací plocha výsuvná EasyAccess 1x velká přihrádka a 3x malá odkládací přihrádka ve dveřích, 1x přihrádka na máslo/sýry FreshSense – zaručí konstantní teplotu díky inteligentní senzorové technologii 	<ul style="list-style-type: none"> čistý objem chladicí části: 310 l 6 x odkládací plocha z bezpečnostního skla, z toho 5x výškově nastavitelná 2x velká přihrádka a 3x malá odkládací přihrádka ve dveřích držák na láhve 	<ul style="list-style-type: none"> čistý objem chladicí části: 172 l 4x odkládací plocha z bezpečnostního skla, z toho 3x výškově nastavitelná 1x velká přihrádka a 2x malá odkládací přihrádka ve dveřích, 1x přihrádka na máslo/sýry
Freshness systém	<ul style="list-style-type: none"> 1x zásuvka VitaFresh Pro 0 °C s regulací vlhkosti – udrží ovoce a zeleninu plně vitamínů a déle čerstvé 2x zásuvky VitaFresh Pro 0 °C – udrží ryby a maso déle čerstvé 	<ul style="list-style-type: none"> 2x zásuvka MultiBox – transparentní zásuvka s vlnitým dnem, ideální pro skladování ovoce a zeleniny. 	<ul style="list-style-type: none"> 1 zásuvka MultiBox – transparentní zásuvka s vlnitým dnem, ideální pro skladování ovoce a zeleniny.
Mrazicí část			<ul style="list-style-type: none"> Low Frost 1 integrovaný mrazáček čistý objem mrazicí části: 15 l mrazicí kapacita 24h: 3 kg doba skladování při poruše: 10 hod.
Technické informace a rozměry (V x Š x H)	<ul style="list-style-type: none"> klimatická třída: SN-ST závěs dveří vpravo, volitelný rozměry spotřebiče: 177,2 x 55,8 x 54,5 cm rozměry niky: 177,5 x 56,0 x 55,0 cm 	<ul style="list-style-type: none"> klimatická třída: SN-ST závěs dveří vpravo, volitelný rozměry spotřebiče: 177,2 x 54,1 x 54,8 cm rozměry niky: 177,5 x 56,0 x 55,0 cm 	<ul style="list-style-type: none"> klimatická třída: SN-ST závěs dveří vpravo, volitelný rozměry spotřebiče: 122,1 x 54,1 x 54,8 cm rozměry niky: 122,5 x 56,0 x 55,0 cm
Příslušenství	zásobník na vejce	zásobník na vejce	zásobník na vejce, 1x miska na led

1 Na stupnici třídy energetické účinnosti od A do G.

* Doporučená maloobchodní cena výrobce. Tato cena je pouze orientační, konečnou cenu produktu stanoví jednotliví prodejci.

Vestavná chladnička pro niku 122,5 cm

Podstavná chladnička pro niku 82 cm

NOVINKA



Cena: 18 890 Kč*

Serie | 2
KIL42NSE0 Vestavná chladnička
s integrovaným mrazákem



NOVINKA



Cena: 20 590 Kč* k dodání od 12/2023

Serie | 4
KUL22VFD0 Podstavná chladnička
s integrovaným mrazákem



NOVINKA



Cena: 20 090 Kč* k dodání od 12/2023

Serie | 4
KUR21VFE0 Podstavná chladnička
monoklimatická



Výkon a spotřeba	<ul style="list-style-type: none"> - třída spotřeby energie: E¹ - spotřeba energie: 147 kwh/rok - užitný objem celkem: 187 l - hlučnost: 35 dB(A) re 1 pW - třída hlučnosti: B 	<ul style="list-style-type: none"> - třída spotřeby energie: D¹ - spotřeba energie: 119 kwh/rok - užitný objem celkem: 110 l - hlučnost: 35 dB(A) re 1 pW - třída hlučnosti: B 	<ul style="list-style-type: none"> - třída spotřeby energie: E¹ - spotřeba energie: 93 kwh/rok - užitný objem celkem: 134 l - hlučnost: 35 dB(A) re 1 pW - třída hlučnosti: B
Komfort a bezpečnost	<ul style="list-style-type: none"> - LED osvětlení v chladicí části - panty pojezdy - elektronické ovládání – LED ukazatele - funkce super chlazení (auto deaktivace) - akustický varovný signál otevřených dveří 	<ul style="list-style-type: none"> - Home Connect: vzdálená diagnostika, kontrola a ovládání - LED osvětlení v chladicí části SoftStart - ploché panty - elektronické ovládání – LED ukazatele - funkce super chlazení (auto deaktivace) - možnost nastavení funkce Holiday - možnost nastavení Eco modu - akustický / optický varovný signál otevřených dveří 	<ul style="list-style-type: none"> - Home Connect: vzdálená diagnostika, kontrola a ovládání - LED osvětlení v chladicí části SoftStart - ploché panty - elektronické ovládání – LED ukazatele - funkce super chlazení (auto deaktivace) - možnost nastavení funkce Holiday - možnost nastavení Eco modu - akustický / optický varovný signál otevřených dveří
Chladicí část	<ul style="list-style-type: none"> - čistý objem chladicí části: 172 l - 4x odkládací plocha z bezpečnostního skla, z toho 3x výškově nastavitelná - 1x velká přihrádka a 3x malá odkládací přihrádka ve dveřích 	<ul style="list-style-type: none"> - čistý objem chladicí části: 93 l - 2x odkládací plocha z bezpečnostního skla, z toho 1x výškově nastavitelná - oddělený spodní úložný prostor např. pro lahve - 1x velká přihrádka se speciálním držákem na lahve ve dveřích a 1x malá odkládací přihrádka ve dveřích 	<ul style="list-style-type: none"> - čistý objem chladicí části: 134 l - 3x odkládací plocha z bezpečnostního skla, z toho 2x výškově nastavitelná - oddělený spodní úložný prostor např. pro lahve - 1x velká přihrádka se speciálním držákem na lahve ve dveřích a 1x malá odkládací přihrádka ve dveřích
Freshness systém	<ul style="list-style-type: none"> - 1 zásuvka MultiBox – transparentní zásuvka s vlnitým dnem, ideální pro skladování ovoce a zeleniny. 		
Mrazicí část	<ul style="list-style-type: none"> - Low Frost - 1 integrovaný mrazáček - čistý objem mrazicí části: 15 l - mrazicí kapacita 24h: 3 kg - doba skladování při poruše: 10 hod. 	<ul style="list-style-type: none"> - Low Frost - 1 integrovaný mrazáček - čistý objem mrazicí části: 17 l - mrazicí kapacita 24h: 3 kg - doba skladování při poruše: 9 hod. 	
Technické informace a rozměry (V x Š x H)	<ul style="list-style-type: none"> - klimatická třída: SN-ST - závěs dveří vpravo, volitelný - rozměry spotřebiče: 122,1 x 54,1 x 54,8 cm - rozměry niky: 122,5 x 56,0 x 55,0 cm 	<ul style="list-style-type: none"> - podstavný – větrání a odvětrávání v podstavci, není nutný výřez v pracovní desce - klimatická třída: SN-T - závěs dveří vpravo, volitelný - rozměry spotřebiče: 82,0 x 59,8 x 54,8 cm - rozměry niky: 82,0 x 60,0 x 55,0 cm 	<ul style="list-style-type: none"> - podstavný – větrání a odvětrávání v podstavci, není nutný výřez v pracovní desce - klimatická třída: SN-T - závěs dveří vpravo, volitelný - rozměry spotřebiče: 82,0 x 59,8 x 54,8 cm - rozměry niky: 82,0 x 60,0 x 55,0 cm
Příslušenství	zásobník na vejce, 1x miska na led	zásobník na vejce, 1x miska na led	zásobník na vejce

1 Na stupnici třídy energetické účinnosti od A do G.

* Doporučená maloobchodní cena výrobce. Tato cena je pouze orientační, konečnou cenu produktu stanoví jednotliví prodejci.



Perfektní nebylo nikdy tak na dosah

Mytí nádobí

Myčky nádobí PerfectDry zajišťují nejen šetrné umývání. Díky patentované technologii Zeolith® a volitelné funkci Extra Dry přinášejí také bezprecedentní výsledky sušení u nádobí z porcelánu, skla, nebo dokonce z plastu.



Větší výkon, menší spotřeba energie, 100% připojení

Nová generace myček nádobí PerfectDry

Naši novou generaci myček nádobí jsme v mnoha ohledech výrazně vylepšili. Můžete se těšit na dokonalejší výsledky mytí se značně sníženou spotřebou energie.





Třída energetické účinnosti A

Vybrané myčky nádobí díky kombinaci technologie Zeolith®, vysoce účinného izolačního materiálu a optimalizované elektroniky dosahují nejvyšší třídy energetické účinnosti A.



Třetí koš Extra Space

Unikátní třetí koš Extra Space je ideálním řešením pro ukládání menšího nádobí. Nabízí o 25 % více úložného prostoru pro věci, které jinak v myčce nemají vlastní místo. Vlnitá konstrukce dna koše zabraňuje sklouznutí vloženého nádobí a dlouhé nože lze bezpečně uložit do vyjímatelného etažéru.



Zóna ExtraClean

Velmi špinavé nádobí vyžaduje zvláštní péči. V horním koši je nově umístěna zóna ExtraClean, která se skládá ze 3 rotujících vodních trysek a dokonale umyje například i misky se zbytky cereálií nebo připečený crême brûlée. Rotující trysky a tříkrát silnější proud vody zajistí lepší výsledek mytí bez nutnosti zvyšovat teplotu nebo přidávat další čisticí prostředky. Tyto trysky lze snadno zapínat a vypínat jediným dotykem.



Okamžité ticho, kdykoli chcete

Někdy potřebujeme na chvíli naprosté ticho, abychom se mohli soustředit nebo v klidu vyřídit důležitý hovor. Proto vznikla funkce Silence on demand. Aktivuje se prostřednictvím aplikace Home Connect a okamžitě myčku ztiší. Tuto možnost, která snižuje hluk maximálně na 30 minut, lze spustit kdykoli a s jakýmkoli programem.



Status Light

Nové osvětlení Status Light je k dispozici u vybraných myček s Vario panty, které se používají při instalaci do kuchyní s nízkými sokly a při umístění myčky do nestandardní výšky kvůli lepší ergonomii. Svítící LED diody v levé části jednoznačně upozorňují, že program myčky ještě běží.



Funkce a výbava myček nádobí

Šetřete čas i peníze.



Trojnásobný RackMatic™

Výšku horního koše je možné jednoduše upravit díky systému RackMatic™, který lze nastavit do tří různých úrovní. To nabízí ještě větší flexibilitu a další možnosti nastavení podle toho, jaké nádoby potřebujete do myčky umístit.



Tichý program

Zajišťuje speciální tiché oplachování nádobí, které je až o 3 dB(A) tišší než ostatní programy. Vybrané modely tak při maximálním odhlučnění dosahují pouze 37 dB(A).



AquaSenzor

Řídí spotřebu vody podle druhu a stupně zašpinění nádobí tím, že pomocí infračerveného paprsku kontroluje vodu určenou pro mytí. Podle obsahu zbytkových částeczek potravin, tuků nebo mycích prostředků ve vodě rozhoduje, kdy je potřeba přivést čistou vodu.



Systém AquaStop

Systém AquaStop se skládá ze speciální dvoustěnné přívodní hadice, bezpečnostního ventilu a spodní vany s plovákovým spínačem. Nabízí 100% ochranu před škodami způsobenými úniky vody, což Bosch garantuje po celou dobu životnosti myčky.



Senzor naplnění

Senzor naplnění zjišťuje množství nádobí v myčce a podle toho upravuje spotřebu vody. Pokud je myčka zcela naplněná, je pro namočení potřeba větší množství vody. Je-li nádobí méně, značně se snižuje objem vody určené k mytí. Vždy se tak použije optimální množství vody pro dokonalé umytí nádobí a zároveň se šetří vodou i elektřinou.



Dávkovací asistent

Zaručí optimální výsledky a tišší průběh mytí. Mycí prostředek vypadne z dávkovače do speciální záchytné misky v horním koši. Tím je zaručeno, že se zcela rozpustí.



DuoPower™

Kromě ostříkovacího ramena na dně spotřebiče se o optimální výsledky mytí ve 45 cm úzkých myčkách nádobí stará dvojitě ostříkovací rameno v horním koši. Obě ergonomická ramena zajišťují přesnou cirkulaci vody, která dosáhne do každého rohu myčky nádobí. Každý mycí cyklus se tak řídí precizně a myje skleničky i nádoby šetrně a efektivně.

Průtokový ohříváč vody

U spotřebičů s průtokovým ohříváčem vody je vnitřní prostor větší o místo pro topnou spirálu. Navíc se výrazně snižuje riziko přehřátí nebo deformace plastových částí nádobí.



EcoSilence Drive™

Aby bylo mytí ještě efektivnější, vyvinuli jsme úsporný motor EcoSilence Drive™. Vyznačuje se vysokým výkonem a minimální spotřebou energie a jako bezkartáčový motor je velmi tichý.

EfficientDry

Automatické otevření dvířek pro lepší výsledky sušení. Se systémem EfficientDry se dveře myčky automaticky otevřou, jakmile program skončí. Zamezuje se tak kondenzaci vlhkosti na nádobí, snižuje se spotřeba energie, výsledky sušení jsou lepší, nádoby rychleji chladne a je možné ho dříve pohodlně uklidit.

**EmotionLight**

EmotionLight je fascinující inovací designu pro nejvyšší estetické nároky. Vaše nádobí bude zářit v průzračném světle. Při vkládání a vyndávání nádobí dodá vnitřní osvětlení prostoru působivou atmosféru prostřednictvím dvou výkonných LED světel zabudovaných v horní části rámu dvířek.

Držák pro uložení sklenic

Umožní vám bezpečně umístit do dolního koše i obzvláště vysoké sklenice, láhve nebo vázy.

Systém ochrany skla

Protože příliš měkká voda způsobuje korozi skla, myčky nádobí značky Bosch neustále měří a upravují stupeň tvrdosti vody. Tak zajišťujeme šetrné mytí drahých skleniček a křehkého porcelánu.

**InfoLight**

Červený světelný bod na podlaze vám poskytuje informaci o tom, zda vaše plně integrovaná myčka nádobí ještě běží, nebo už domyla.

Dětská pojistka

Uzamčení dvířek zabraňuje otevírání myčky za provozu a zaručuje vám a vaší rodině více bezpečnosti. Spolehlivě se tak zabrání poranění horkou párou.

**Jídelní sady**

Místo až pro 161 kusů nádobí. Jedna jídelní sada se skládá ze šesti kusů nádobí (mělký talíř, talíř na polévku, dezertní talíř, podšálek, šálek, sklenička) a z pěti příborů. K tomu se doplní ještě plochá mísa, dvě servírovací mísy a čtyři kusy příborů na servírování.

**OpenAssist**

S funkcí OpenAssist můžete plně vestavnou myčku ActiveWater otevřít jednoduše stlačením čelního panelu spotřebiče. Dveře se částečně odklopí, takže můžete nádobí do myčky jednoduše vkládat nebo z ní vyjímat. Myčka bez madla na dvířkách je optimální volbou pro kuchyně s moderním designem se sladěnými čelními panely. Taková myčka je stylová a také velmi uživatelsky příjemná.

**PerfectDry****Extra sušení**

Díky použití vyšších teplot během oplachování se spustí delší fáze sušení. To zaručuje lepší výsledky sušení, což je znát především u většího plastového nádobí. S mnohokrát oceněnou patentovanou technologií **Zeolith®** získáte více možností, jak šetřit energii při zachování dokonalého výsledku sušení. Proces sušení spotřebuje malé množství energie a významně snižuje energetickou náročnost spotřebiče. Tajemstvím této úspory energie je přírodní minerál zeolit, který má schopnost absorbovat vlhkost a přeměňovat ji v tepelnou energii využívanou k sušení nádobí. Tento minerál se po ukončení každého mycího cyklu regeneruje, vydrží po celou dobu životnosti myčky nádobí a nikdy jej nemusíte vyměňovat.

**Řízení spotřeby vody**

Voda v oplachovacím cyklu se používá pro předmytí v následujícím cyklu mytí. Výsledkem je optimální hygienické mytí při spotřebě pouhých 6,7 litru na jeden mycí cyklus neboli inteligentní řízení spotřeby vody.

**Časová předvolba**

S časovou předvolbou můžete začátek programu nastavit podle svého přání. Váš spotřebič tak bude pracovat, kdy potřebujete – přes den, když jste v práci, nebo v noci. Po startu programu se na displeji objeví čas, který zbývá do konce mytí.

**Praktický držák na skleničky: pro bezpečné umytí skleniček na vysoké stopce**

S tímto jedinečným praktickým držákem můžete své skleničky na víno nebo na sekt umýt bezpečně a s brilantním výsledkem. Držák, do kterého lze umístit až čtyři skleničky, se postaví do dolního koše. Stabilní a rychlé upevnění zajistí jednoduchý aretační systém a mycí program Sklo 40 °C se postará o dokonalý výsledek mytí. K objednání jako zvláštní příslušenství SMZ5300.

**TFT displej**

TFT displej informuje rychle a přehledně o zvolených programech a jejich průběhu, o zbývajícím době mytí a mnohém dalším. Praktické pokyny vás provedou jednotlivými programy a poskytnou užitečné informace o optimálním využití a o spotřebě vody a energie. Navíc se zde zobrazují pokyny k doplnění soli a leštidla.

**TimeLight**

Díky TimeLight máte dokonalý přehled o tom, zda myčka ještě běží, jak dlouho ještě poběží a v jaké fázi se právě nachází. Všechny tyto informace se průběžně promítají na podlahu.

**Třída účinnosti sušení**

Umožňuje objektivní porovnání výkonu při sušení u různých myček nádobí. Pro zjištění třídy účinnosti sušení se testovaná a referenční myčka naplní shodným nádobím a příbory a spustí se porovnávací program. Podle výsledků sušení získá testovaný přístroj třídu účinnosti, kde A znamená nejlepší hodnocení.

**Vario panty**

Doposud byla instalace plně integrovaných myček nádobí do vysokých skříněk možná pouze s velkými mezerami mezi čelními deskami nábytku. To už je minulost. Díky Vario pantům už nemusíte dělat kompromisy. Při otevírání spotřebiče se čelní panel plně integrované myčky posune mírně vzhůru. Myčku lze proto instalovat do vysoké skříňky s rovnoměrně malými mezerami. Také pro instalaci s výškou soklu již od 5 cm nabízí Vario panty nejlepší řešení s úzkou mezerou.

**Výměník tepla**

Spotřebiče s výměníkem tepla suší křehké sklenice a drahý porcelán obzvláště šetrně a bez rizika. Voda se při mytí předehřívá, aby se zabránilo teplotním šokům.

Nový Inteligentní program

S novým Inteligentním programem pracuje myčka nádobí ještě chytřeji.



Průběh a výsledky mytí a sušení nádobí lze nyní přizpůsobit a optimalizovat pomocí zpětné vazby

Myčky nádobí s Inteligentním programem umožňují poskytovat zpětnou vazbu na výsledky mytí a sušení, délku programu i spotřebu energie a vody – jednoduše pomocí aplikace Home Connect. Na základě vaší zpětné vazby a osobních preferencí se myčka nádobí s každým cyklem učí a přináší stále lepší výsledky – dokud nejste zcela spokojeni.

Krok 1

Nastavení Inteligentního programu

Po otevření aplikace se spustí stručný úvod s popisem, jak Inteligentní program funguje.

Po výběru základního nastavení lze pokračovat dalším krokem, je-li již myčka naplněna nádobím.

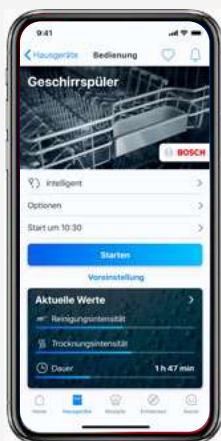

Krok 3

Další zpětná vazba a optimalizace

Pokud se mají výsledky mytí nádobí dále optimalizovat, je vhodné poskytovat zpětnou vazbu po každém mycí cyklu – dokud nejsou výsledky zcela uspokojivé.



Krok 2

Počáteční zpětná vazba a přizpůsobení

První zpětná vazba je pro přizpůsobení programu mytí nádobí klíčová.

A je to tak snadné:

1. Spustíte Inteligentní program.
2. Na konci mycího cyklu zadejte zpětnou vazbu.

Na základě zpětné vazby se program přizpůsobí tak, aby výsledky mytí a sušení lépe odpovídaly vašim představám. Získáte také informace o spotřebě energie a vody.



Krok 4

Dokonalý program

Jakmile budete s výsledky zcela spokojeni, upravený program si uložíte. V případě potřeby lze případně zvolit energeticky úspornější alternativu.

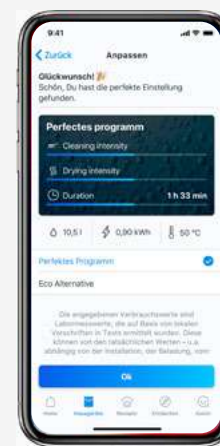

Zbavte se veškeré špíny jedním stisknutím tlačítka

Pro každý problém ten správný program



Eco 50 °C

Program se sníženou spotřebou pro jakékoli mytí běžně znečištěného nádobí.

Auto 45–65 °C

Zcela automaticky dosahuje nejlepších výsledků mytí při minimální spotřebě u silně znečištěného nádobí a smíšené náplně myčky.

Inteligentní

Je obzvláště energeticky úsporný a díky inovativnímu systému Home Connect se učí z vaší zpětné vazby na proces mytí nádobí. Po skončení programu můžete intuitivně a snadno vyhodnocovat výsledky mytí a sušení i dobu trvání programu prostřednictvím aplikace Home Connect. Vaše myčka poté upraví nastavení a nabídne vám alternativy.

Intenzivní 70 °C

Speciální program pro silně znečištěné nádobí, zvláště pro hrnce a pánve. Vysoká teplota při mytí zajišťuje nejvyšší standard hygieny.

Sklo 40 °C

S tímto programem se velmi jemně umyjí a vysuší například drahé broušené sklenice. A to díky nižší teplotě při mytí i oplachování a prodloužení fáze sušení.

Rychlý 45 °C

Lehce znečištěné nádobí se dokonale umyje při 45 °C, navíc za velmi krátkou dobu – 29 minut.

Krátký 60 °C (s technologií Zeolith®)*

Program Krátký 60 °C zaručuje vynikající výsledky mytí silně znečištěného nádobí a zároveň vás přesvědčí skvělým výkonem při sušení. Vysokorychlostní čerpadlo zajišťuje vyšší tlak vody uvnitř myčky, čímž se odstraní veškeré nečistoty. Současně program dosahuje i dokonalých výsledků sušení, a to vše za 89 minut.

Hodinový 65 °C (bez technologie Zeolith®)

Rychlý program s dobrými výsledky sušení pro normálně zašpiněné nádobí.

Tichý program 50 °C

Dobrá volba pro každého, kdo používá svou myčku na doslech obývacích místností nebo ložnic: tento speciální program používá nižší tlak v ostřikovacích tryskách a optimalizované sušení pomocí technologie Zeolith®* pro ještě nižší hlučnost.

Předmytí

Oplach nádobí většinou studenou vodou bez mycího prostředku.

Intensive Zone

Volba Intensive Zone zajišťuje obzvláště silný tlak při ostřikování a zvýšenou teplotu mytí v celém dolním koši. Silně znečištěné hrnce a pánve tak budou dokonale čisté, zatímco do horního koše lze umístit křehké nádobí.

SpeedPerfect+

Díky funkci SpeedPerfect+ je plně naložená myčka optimálně umytá a usušená během chvilky. Stisknutím tlačítka se doba mytí sníží až o 66 % při obvyklém vysokém mycím výkonu. Jednoduše zapnete SpeedPerfect+, když je třeba mít nádobí rychle znovu čisté, např. při rodinných oslavách. Tuto možnost lze také aktivovat kdykoli i v průběhu již spuštěného mycího programu – z domova nebo na cestách pomocí aplikace Home Connect.

Poloviční náplň

Někdy trvá delší dobu, než se myčka nádobí zcela naplní. S funkcí Poloviční náplň není problém ji spustit i tak, protože pak je mycí cyklus přizpůsoben menšímu množství nádobí. To šetří nejen energii a vodu, ale také čas.

HygienePlus

Novou speciální funkci HygienePlus můžete doplňkově zapnout k mnoha mycím cyklům pro nejvyšší hygienický standard antibakteriálního mytí. Je ideální pro všechny, kteří mají vysoké hygienické nároky, např. domácnosti s malými dětmi.

Extra sušení

Zvýšená teplota oplachu a prodloužená fáze sušení docílí skvělých výsledků sušení i u nádobí z umělé hmoty.

Program péče o myčku

Pro čištění spotřebiče byste měli pravidelně používat speciální čisticí prostředek. Díky optimalizovanému programu dosáhnete při jeho použití ještě lepších výsledků – pro perfektní péči o myčku nádobí.

*Dostupné v závislosti na modelu

Nádobí už neutírejte

Vaše nádobí bude suché přímo z myčky

Naše nová generace myček nádobí spolehlivě zajistí, že již nebude nutné nádoby utírat v ruce. I plastové nádobí lze z myčky uklidit rovnou do skříněk. A pomocí nové komfortní funkce EfficientDry můžete nastavit, že se myčka na konci programu sama otevře.



PerfectDry s technologií Zeolith®

PerfectDry s patentovanou technologií Zeolith® zajišťuje perfektní výsledky sušení veškerého nádobí, včetně skleněného nebo plastového. Přírodní minerál zeolit přeměňuje vlhkost z fáze mytí na horký vzduch. Silné, ale zároveň jemné „3D“ proudění rozvádí tento horký vzduch rovnoměrně po celém vnitřním prostoru myčky a efektivně suší veškeré nádobí, dokonce i plastové. Tento proces sušení navíc vyžaduje méně energie. Zeolith® je tak nejen efektivní, ale také udržitelnou volbou.



Extra sušení

Kdykoli potřebujete důkladné výsledky sušení, můžete zvolit přídatnou funkci Extra Dry. Ta zvýší teplotu vody v rámci oplachovacího cyklu a prodlužuje fázi sušení, čímž zlepšuje výslední efekt sušení i u nádobí, které jinak zůstává mokré.



EfficientDry

Nová funkce EfficientDry doplňuje stávající technologie sušení myček nádobí Bosch a nabízí několik komfortních funkcí:

- praktické automatické otevírání dvířek myčky na konci programu lze trvale nastavit téměř u všech programů nebo je aktivovat jednoduše v rámci zvoleného programu stisknutím tlačítka na ovládacím panelu,
- otevření dvířek myčky nádobí na konci programu lze nastavit pohodlně pomocí aplikace Home Connect,
- teplota během fáze sušení je nižší, což chrání vaše nádobí, které lze po skončení cyklu rovnou z myčky uklidit bez čekání, až se ochladí,
- pokud nejste delší dobu doma, otevřená dvířka zabrání tomu, aby v prostoru myčky zůstala zbytková vlhkost, která by mohla začít být cítit.

Více prostoru, více flexibility, více bezpečí

Košé na nádobí nové generace



Příborová zásuvka / 3. koš Extra Space

Místo pro příbory a malé nádobí



Horní koš

Zóna ExtraClean
pro velmi znečištěné nádobí











Spodní koš

Promyšlený do posledního detailu

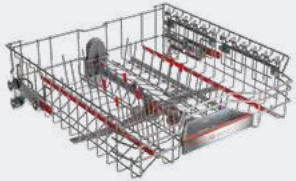
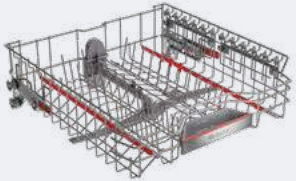
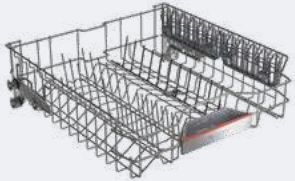

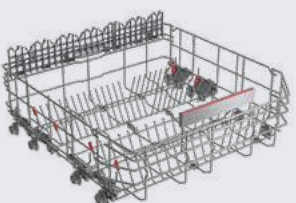
Přehled nových flexibilních systémů košů

	MaxFlex Pro Serie 8	MaxFlex Serie 6, Serie 4*	Flex Serie 4
Třetí úroveň ukládání*	 <p>3. koš Extra Space</p> <hr/>  <p>Příborová zásuvka</p>	 <p>3. koš Extra Space</p> <hr/>  <p>Příborová zásuvka</p>	 <p>Příborová zásuvka</p>
Horní koš	 <ul style="list-style-type: none"> ▶ Zóna ExtraClean ▶ Protiskuzová ochrana sklenic a skleniček na víno ▶ 6 řad sklopných trnů ▶ Dávkovací asistent 	 <ul style="list-style-type: none"> ▶ Zóna ExtraClean ▶ Protiskuzová ochrana sklenic ▶ 2 řady sklopných trnů ▶ Dávkovací asistent 	 <ul style="list-style-type: none"> ▶ 2 řady sklopných trnů ▶ Dávkovací asistent
Spodní koš	 <ul style="list-style-type: none"> ▶ Zvýšené boční stěny ▶ 8 řad sklopných trnů ▶ Podpěra vysokých sklenic 	 <ul style="list-style-type: none"> ▶ Zvýšené boční stěny ▶ 6 řad sklopných trnů 	 <ul style="list-style-type: none"> ▶ Zvýšené boční stěny ▶ 2 řady sklopných trnů

* V závislosti na modelu / zakoupeném zvláštním příslušenství.

Jednoduše zdravější život



Díky inovativním technologiím značky Bosch je váš domácí život o něco jednodušší, uvolněnější a zdravější. Domácí spotřebiče, které splňují alespoň jednu z níže uvedených kategorií nebo funkcí, označujeme logem Simply Healthy.

Relaxace



SuperSilence*

S technologií SuperSilence značky Bosch to jde ještě tišeji. To znamená, že svou myčku nádobí můžete v klidu používat na doslech od obývacího pokoje nebo ložnice. Bezkartáčový elektronicky řízený motor EcoSilence Drive™ a různorodé technologie proti hluku zajišťují mimořádně tichý provoz myček nádobí Bosch. A při Tichém programu se ještě sníží tlak ostřiků a prodlouží doba mytí, aby bylo neuvěřitelně neslyšné. Můžete si tedy být jisti, že vždy dosáhnete nejlepších výsledků: maximální klid a ticho doma s brilantními výsledky mytí nádobí.

Ochrana zdraví



Funkce HygienaPlus

Jistota je jistota a funkce HygienaPlus značky Bosch je nejlepší ochranou pro všechny rodiny s nejvyššími hygienickými požadavky. Tuto funkci lze aktivovat v mnoha mycích cyklech a zaručuje nejvyšší úroveň hygieny díky antibakteriálnímu mytí. Toho je dosaženo vyšší úrovní teploty (až do 70 °C) během posledního oplachu. HygienaPlus je tak ideální pro rodiny s malými dětmi nebo alergiky.

* Logem Simply Healthy jsou označeny pouze 60 cm široké myčky nádobí Bosch s hladinou hluku ≤ 42 dB a ≤ 40 dB při Tichém programu a 45 cm široké myčky nádobí Bosch s hladinou hluku ≤ 43 dB a ≤ 41 dB při Tichém programu.

Ovládací panely nových myček nádobí



SMV6ZDX16E

Serie | 8



SMI8YCS02E

- ▶ TFT displej s vysokým rozlišením zobrazující barevné symboly a text
- ▶ Senzorové dotykové ovládání pro výběr programu na horní části dvířek

Serie | 6



SMI6ZDS06E



SMV6ZDX16E

- ▶ Detailní LED displej zobrazující symboly a text
- ▶ Senzorové dotykové ovládání pro výběr programu

Serie | 4



SMI4HCS19E



SMV4HCX19E

- ▶ Elektronický ukazatel zbývajících času
- ▶ Tlačítkové ovládání pro výběr programu

Plně vestavné myčky nádobí, 60 cm



Cena: 44 090 Kč*

dostupné od 11/2023

Prodej ukončen

Serie | 8
SMV8YC02ESerie | 8
SMV8YC03E

Výkon a spotřeba	<ul style="list-style-type: none"> třída energetické účinnosti¹: A energie² / voda³: 54 kWh / 9,5 l kapacita: 14 sad nádobí doba trvání programu⁴: 4:55 h:min hladina hluku: 44 dB(A) re 1 pW třída hlučnosti: B hlučnost (Tichý program): 43 dB (A) re 1 pW 	<ul style="list-style-type: none"> třída spotřeby energie¹: B spotřeba energie² / vody³: 65 kWh / 9,5 litrů kapacita: 14 sad nádobí délka trvání programu⁴: 3:55 h:min třída hlučnosti: B hladina hluku: 43 dB(A) re 1 pW hladina hluku v Tichém programu: 41 dB(A) re 1 pW
Programy a speciální funkce	<ul style="list-style-type: none"> 8 programů: Eco 50 °C, Auto 45–65 °C, Inteligentní, Intenzivní 70 °C, Krátký 60 °C, Sklo 40 °C, Tichý 50 °C, Oblíbený výchozí Oblíbený program: Předmětí 5 speciálních funkcí: Vzdálené zapnutí, Extra sušení, Intensive Zone, Hygiena Plus, SpeedPerfect+ program péče o myčku nádobí: Machine Care doplňkové funkce dostupné v aplikaci Home Connect: Silence on demand 	<ul style="list-style-type: none"> 8 programů: Eco 50 °C, Auto 45–65 °C, Inteligentní, Intenzivní 70 °C, Krátký 60 °C, Sklo 40 °C, Tichý 50 °C, Oblíbený výchozí Oblíbený program: Předmětí 5 speciálních funkcí: Vzdálené zapnutí, Extra sušení, Intensive Zone, Hygiena Plus, SpeedPerfect+ program péče o myčku nádobí: Machine Care Silence on demand (prostřednictvím aplikace Home Connect)
Technologie mytí a senzory	<ul style="list-style-type: none"> systém sušení Zeolith® EfficientDry a výměník tepla AquaSenzor dávkovací asistent EcoSilence Drive automatické přizpůsobení dle druhu mycího prostředku samočisticí filtrační systém s třívrstevným zvlněným filtrem materiál vnitřní vany: nerezová ocel 	<ul style="list-style-type: none"> systém sušení Zeolith® EfficientDry a výměník tepla AquaSenzor dávkovací asistent EcoSilence Drive automatické přizpůsobení dle druhu mycího prostředku samočisticí filtrační systém s třívrstevným zvlněným filtrem materiál vnitřní vany: nerezová ocel
Systém košů	<ul style="list-style-type: none"> koše Max Flex Pro s červeně označenými uchopovacími částmi Extra Clean Zone příborová zásuvka VarioDrawer Pro 3 výškově nastavitelné polohy horního koše pomocí systému Rackmatic výsuvný systém Easy Slide – kolečka s kuličkovými ložisky pro nízké tření v horním koši kolečka s nízkým třením ve spodním koši barevné protiskluzové ochranné pásy v horním koši zarážka proti vykojení spodního koše 6 řad sklopných trnů na taliře v horním koši 8 řad sklopných trnů na taliře ve spodním koši 2 výklopné etažery na šálky s přední částí z měkkého silikonu v horním koši 2 výklopné etažery na šálky ve spodním koši protiskluzový ochranný pásek na sklenice na víno v horním koši speciální držák na skleničky ve spodním koši 	<ul style="list-style-type: none"> koše Max Flex Pro s červeně označenými uchopovacími částmi Extra Clean Zone příborová zásuvka VarioDrawer Pro 3 výškově nastavitelné polohy horního koše pomocí systému Rackmatic výsuvný systém Easy Slide – kolečka s kuličkovými ložisky pro nízké tření v horním koši kolečka s nízkým třením ve spodním koši barevné protiskluzové ochranné pásy v horním koši zarážka proti vykojení spodního koše 6 řad sklopných trnů na taliře v horním koši 8 řad sklopných trnů na taliře ve spodním koši 2 výklopné etažery na šálky s přední částí z měkkého silikonu v horním koši 2 výklopné etažery na šálky ve spodním koši speciální držák na skleničky ve spodním koši
Ukazatele stavu a obsluha	<ul style="list-style-type: none"> připojení Home Connect pomocí Wi-Fi barevný TFT displej s vysokým rozlišením zobrazující grafické symboly a text dotykové ovládání (metalické) tlačítka ovládání nahoře Emotion Light TimeLight zobrazení skutečného času ukončení programu akustický signál ukončení programu časová předvolba 1–24 hod 	<ul style="list-style-type: none"> připojení Home Connect pomocí Wi-Fi barevný TFT displej s vysokým rozlišením zobrazující grafické symboly a text dotykové ovládání (metalické) EmotionLight, TimeLight tlačítka ovládání nahoře zobrazení skutečného času ukončení programu akustický signál ukončení programu časová předvolba 1–24 hod.
Rozměry a bezpečnost (V x Š x H)	<ul style="list-style-type: none"> rozměry: 81,5 x 59,8 x 55 cm AquaStop: záruka značky Bosch v případě poškození vodou – po celou dobu životnosti spotřebiče⁵ technologie šetrného mytí skla díky ventilu na neměkčenou vodu vč. násypky na sůl vč. ochranného plechu pro podstavbu (ochrana před párou) 	<ul style="list-style-type: none"> rozměry: 81,5 x 59,8 x 55 cm AquaStop: záruka značky Bosch v případě poškození vodou – po celou dobu životnosti spotřebiče⁵ technologie šetrného mytí skla díky ventilu na neměkčenou vodu vč. násypky na sůl vč. ochranného plechu pro podstavbu (ochrana před párou)
Zvláštní příslušenství	<ul style="list-style-type: none"> SGZ0BI01 – nerezové dekorativní lišty na těsnění, SGZOIC00 – držák malého nádobí, SGZ1010 – prodloužení hadic, SGZ8BI00 – spojovací lišta pro dělený nábytek, SMZ2014 – set pro mytí sklenic a šálků, SMZ5000 – set příslušenství, SMZ5003 – sklopné panty, SMZ5035 – sada nerezových dekorativních lišt, SMZ5100 – koš na příbory, SMZ5300 – držák na skleničky 	<ul style="list-style-type: none"> SMZ5003 – sklopné panty, SMZ5005 – nerezová dekorativní lišta na těsnění, SMZ5035 – sada nerezových dekorativních lišt, SMZ5300 – držák na skleničky, SGZOIC00 – držák malého nádobí do horního koše, SGZ1010 – prodloužení hadic, SGZ8BI00 – spojovací lišta pro dělený nábytek, SMZ2014 – set pro mytí sklenic a šálků

¹ Na stupnici třídy energetické účinnosti od A do G. ² Spotřeba energie v kWh/100 mycích cyklů (v programu Eco). ³ Spotřeba vody v litrech/mycí cyklus (v programu Eco).

⁴ Doba trvání programu Eco. ⁵ Záruční podmínky najdete na <https://www.bosch-home.com/cz/servis/zarucni-podminky>.

* Doporučená maloobchodní cena. Tato cena je pouze orientační, konečnou cenu produktu stanoví jednotliví prodejci.

Plně vestavné myčky nádobí, 60 cm



Prodej ukončen

Serie | 6, XXL
SBD6TCX00E



Výkon a spotřeba	<ul style="list-style-type: none"> - třída spotřeby energie¹: A - spotřeba energie² / vody³: 54 kWh / 9,5 litrů - kapacita: 14 sad nádobí - délka trvání programu⁴: 4:55 h:min - třída hlučnosti: B - hladina hluku: 44 dB(A) re 1 pW - hladina hluku v Tichém programu: 42 dB(A) re 1 pW
Programy a speciální funkce	<ul style="list-style-type: none"> - 6 programů: Eco 50 °C, Auto 45–65 °C, Intenzivní 70 °C, Krátký 60 °C, Tichý 50 °C, Oblíbený - výchozí Oblíbený program: Předmytí - 4 speciální funkce: Vzdálené zapnutí, Extra sušení, Poloviční náplň, SpeedPerfect+ - program péče o myčku nádobí: Machine Care - Silence on demand (prostřednictvím aplikace Home Connect)
Technologie mytí a senzory	<ul style="list-style-type: none"> - systém sušení Zeolith® - vysoce účinný systém úspory energie - EfficientDry a výměník tepla - AquaSensor - dávkovací asistent - EcoSilence Drive - automatické přizpůsobení dle druhu mycího prostředku - samočisticí filtrační systém s třivrstevným zvlněným filtrem - materiál vnitřní vany: nerezová ocel
Systém košů	<ul style="list-style-type: none"> - koše Flex - příborová zásuvka VarioDrawer - 3 výškově nastavitelné polohy horního koše pomocí systému Rackmatic - kolečka s nízkým třením ve spodním koši - záračka proti vykolejení spodního koše - 2 řady sklopných trnů na talíře v horním koši - 2 řady sklopných trnů na talíře ve spodním koši - 2 výklopné etažéry na šálky v horním koši - 2 výklopné etažéry na šálky ve spodním koši
Ukazatele stavu a obsluha	<ul style="list-style-type: none"> - připojení Home Connect pomocí Wi-Fi - tlačítka ovládání nahoře - popisky na panelu: anglický text - InfoLight (červený) - ukazatel zbytkového času v minutách - akustický signál ukončení programu - časová předvolba 1–24 hod.
Rozměry a bezpečnost (V x Š x H)	<ul style="list-style-type: none"> - rozměry: 86,5 x 59,8 x 55 cm - AquaStop: záruka značky Bosch v případě poškození vodou – po celou dobu životnosti spotřebiče⁵ - dětský zámek dveří (dvojitě stlačení k otevření) - tlakové otevírání dveří OpenAssist - systém šetrného mytí skla - vč. násypky na sůl - vč. ochranného plechu pro podstavbu (ochrana před párou)
Zvláštní příslušenství	<ul style="list-style-type: none"> SGZ1010 – prodloužení hadic SGZ8BI00 – spojovací lišta pro dělení nábytek SMZ2014 – set pro mytí sklenic a šálků SMZ5015 – nerezová dekorativní lišta na těsnění SMZ5100 – koš na příbory SMZ5300 – držák na skleničky



¹ Na stupnici třídy energetické účinnosti od A do G. ² Spotřeba energie v kWh/100 mycích cyklů (v programu Eco). ³ Spotřeba vody v litrech/mycí cyklus (v programu Eco).

⁴ Doba trvání programu Eco. ⁵ Záruční podmínky najdete na <https://www.bosch-home.com/cz/servis/zarucni-podminky>.

* Doporučená maloobchodní cena. Tato cena je pouze orientační, konečnou cenu produktu stanoví jednotliví prodejci.

Plně vestavné myčky nádobí, 60 cm



NOVINKA



Home Connect



Home Connect



Cena: 37 790 Kč*

dostupné od 12/2023

Prodej ukončen

Serie | 6, XXL
SBV6YCX02ESerie | 6
SMD6TCX00E

Výkon a spotřeba	<ul style="list-style-type: none"> třída energetické účinnosti¹: A energie² / voda³: 54 kWh / 9,5 l kapacita: 14 sad nádobí doba trvání programu⁴: 4:55 h:min hladina hluku: 44 dB(A) re 1 pW třída hlučnosti: B hlučnost (Tichý program): 43 dB (A) re 1 pW 	<ul style="list-style-type: none"> třída spotřeby energie¹: A spotřeba energie² / vody³: 54 kWh / 9,5 litrů kapacita: 14 sad nádobí délka trvání programu⁴: 4:55 h:min třída hlučnosti: B hladina hluku: 44 dB(A) re 1 pW hladina hluku v Tichém programu: 42 dB(A) re 1 pW
Programy a speciální funkce	<ul style="list-style-type: none"> 6 programů: Eco 50 °C, Auto 45–65 °C, Intenzivní 70 °C, Krátký 60 °C, Tichý 50 °C, Oblíbený výchozí Oblíbený program: Předmytí 4 speciální funkce: Vzdálené zapnutí, Extra sušení, Poloviční náplň, SpeedPerfect+ program péče o myčku nádobí: Machine Care doplňkové funkce dostupné v aplikaci Home Connect: Hygiene Plus, Silence on demand 	<ul style="list-style-type: none"> 6 programů: Eco 50 °C, Auto 45–65 °C, Intenzivní 70 °C, Krátký 60 °C, Tichý 50 °C, Oblíbený výchozí Oblíbený program: Předmytí 4 speciální funkce: Vzdálené zapnutí, Extra sušení, Poloviční náplň, SpeedPerfect+ program péče o myčku nádobí: Machine Care Silence on demand (prostřednictvím aplikace Home Connect)
Technologie mytí a senzory	<ul style="list-style-type: none"> systém sušení Zeolith® EfficientDry a výměník tepla AquaSenzor dávkovací asistent EcoSilence Drive automatické přizpůsobení dle druhu mycího prostředku samočisticí filtrační systém s třívrstevným vlněným filtrem materiál vnitřní vany: nerezová ocel 	<ul style="list-style-type: none"> systém sušení Zeolith® vysoce účinný systém úspory energie EfficientDry a výměník tepla AquaSenzor dávkovací asistent EcoSilence Drive automatické přizpůsobení dle druhu mycího prostředku samočisticí filtrační systém s třívrstevným vlněným filtrem materiál vnitřní vany: nerezová ocel
Systém košů	<ul style="list-style-type: none"> koše Flex příborová zásuvka VarioDrawer 3 výškově nastavitelné polohy horního koše pomocí systému Rackmatic kolečka s nízkým třením ve spodním koši zarážka proti vykolejení spodního koše 2 řady sklopných trnů na talíře v horním koši 2 řady sklopných trnů na talíře ve spodním koši 2 výklopné etažery na šálky v horním koši 2 výklopné etažery na šálky ve spodním koši 	<ul style="list-style-type: none"> koše Flex příborová zásuvka VarioDrawer 3 výškově nastavitelné polohy horního koše pomocí systému Rackmatic kolečka s nízkým třením ve spodním koši zarážka proti vykolejení spodního koše 2 řady sklopných trnů na talíře v horním koši 2 řady sklopných trnů na talíře ve spodním koši 2 výklopné etažery na šálky v horním koši 2 výklopné etažery na šálky ve spodním koši
Ukazatele stavu a obsluha	<ul style="list-style-type: none"> připojení Home Connect pomocí Wi-Fi tlačítka ovládání nahoře popisky na panelu: anglický text InfoLight (červený) ukazatel zbytkového času v minutách akustický signál ukončení programu časová předvolba 1–24 hod 	<ul style="list-style-type: none"> připojení Home Connect pomocí Wi-Fi tlačítka ovládání nahoře popisky na panelu: anglický text InfoLight (červený) ukazatel zbytkového času v minutách akustický signál ukončení programu časová předvolba 1–24 hod.
Rozměry a bezpečnost (V x Š x H)	<ul style="list-style-type: none"> rozměry: 86,5 x 59,8 x 55 cm AquaStop: záruka značky Bosch v případě poškození vodou – po celou dobu životnosti spotřebiče⁵ systém šetrného mytí skla vč. násypky na sůl vč. ochranného plechu pro podstavbu (ochrana před párou) 	<ul style="list-style-type: none"> rozměry: 81,5 x 59,8 x 55 cm AquaStop: záruka značky Bosch v případě poškození vodou – po celou dobu životnosti spotřebiče⁵ dětský zámek dveří (dvojitě stlačením k otevření) tlačkové otevírání dveří OpenAssist systém šetrného mytí skla vč. násypky na sůl vč. ochranného plechu pro podstavbu (ochrana před párou)
Zvláštní příslušenství	<ul style="list-style-type: none"> SGZ0B11 – nerezové dekorační lišty na těsnění SGZ1010 – prodloužení hadic SGZ8B100 – spojovací lišta pro dělený nábytek SMZ2014 – set pro mytí sklenic a šálků SMZ5003 – sklopné panty SMZ5005 – nerezová dekorační lišta na těsnění SMZ5035 – sada nerezových dekoračních lišt SMZ5100 – koš na příbory SMZ5300 – držák na skleničky 	<ul style="list-style-type: none"> SGZ1010 – prodloužení hadic SGZ8B100 – spojovací lišta pro dělený nábytek SMZ2014 – set pro mytí sklenic a šálků SMZ5003 – sklopné panty SMZ5005 – nerezová dekorační lišta na těsnění SMZ5035 – sada nerezových dekoračních lišt SMZ5100 – koš na příbory SMZ5300 – držák na skleničky

¹ Na stupnici třídy energetické účinnosti od A do G. ² Spotřeba energie v kWh/100 mycích cyklů (v programu Eco). ³ Spotřeba vody v litrech/mycí cyklus (v programu Eco).

⁴ Doba trvání programu Eco. ⁵ Záruční podmínky najdete na <https://www.bosch-home.com/cz/servis/zarucni-podminky>.

* Doporučená maloobchodní cena. Tato cena je pouze orientační, konečnou cenu produktu stanoví jednotliví prodejci.

Plně vestavné myčky nádobí, 60 cm



Cena: 36 690 Kč*

dostupné od 10/2023

Cena: 36 690 Kč*

Serie | 6
SMV6YCX02ESerie | 6
SMV6ZDX16E

Výkon a spotřeba	<ul style="list-style-type: none"> třída energetické účinnosti¹: A energie² / voda³: 54 kWh / 9,5 l kapacita: 14 sad nádobí doba trvání programu⁴: 4:55 h:min hladina hluku: 44 dB(A) re 1 pW třída hlučnosti: B hlučnost (Tichý program): 43 dB (A) re 1 pW 	<ul style="list-style-type: none"> třída energetické účinnosti¹: B energie² / voda³: 64 kWh / 9 l kapacita: 13 sad nádobí doba trvání programu⁴: 3:35 h:min hladina hluku: 40 dB(A) re 1 pW třída hlučnosti: B hlučnost (Tichý program): 39 dB (A) re 1 pW
Programy a speciální funkce	<ul style="list-style-type: none"> 6 programů: Eco 50 °C, Auto 45–65 °C, Intenzivní 70 °C, Krátký 60 °C, Tichý 50 °C, Oblíbený výchozí Oblíbený program: Předmýtí 4 speciální funkce: Vzdálené zapnutí, Extra sušení, Poloviční náplň, SpeedPerfect+ program péče o myčku nádobí: Machine Care doplňkové funkce dostupné v aplikaci Home Connect: Hygiena Plus, Silence on demand 	<ul style="list-style-type: none"> 8 programů: Eco 50 °C, Auto 45–65 °C, Inteligentní, Intenzivní 70 °C, Krátký 60 °C, Sklo 40 °C, Tichý 50 °C, Oblíbený výchozí Oblíbený program: Předmýtí 4 speciální funkce: Vzdálené zapnutí, Extra sušení, Intensive Zone, SpeedPerfect+ program péče o myčku nádobí: Machine Care doplňkové funkce dostupné v aplikaci Home Connect: Hygiena Plus, Silence on demand
Technologie mytí a senzory	<ul style="list-style-type: none"> systém sušení Zeolith® EfficientDry a výměník tepla AquaSensor dávkovací asistent EcoSilence Drive automatické přizpůsobení dle druhu mycího prostředku samočisticí filtrační systém s třívrstevným zvlněným filtrem materiál vnitřní vany: nerezová ocel 	<ul style="list-style-type: none"> systém sušení Zeolith® výměník tepla AquaSensor dávkovací asistent EcoSilence Drive automatické přizpůsobení dle druhu mycího prostředku samočisticí filtrační systém s třívrstevným zvlněným filtrem materiál vnitřní vany: nerezová ocel
Systém košů	<ul style="list-style-type: none"> koše Flex příborová zásuvka VarioDrawer 3 výškově nastavitelné polohy horního koše pomocí systému Rackmatic kolečka s nízkým třením ve spodním koši zarážka proti vykojení spodního koše 2 řady sklopných trnů na talíře v horním koši 2 řady sklopných trnů na talíře ve spodním koši 2 výklopné etažery na šálky v horním koši 2 výklopné etažery na šálky ve spodním koši 	<ul style="list-style-type: none"> koše Max Flex s červeně označenými uchopovacími částmi Extra Clean Zone 3. koš Extra Space 2 výškově nastavitelné polohy horního koše pomocí systému Rackmatic výsuvný systém Easy Slide – kolečka s kuličkovými ložisky pro nízké tření v horním koši kolečka s nízkým třením ve spodním koši barevné protiskluzové ochranné pásy v horním koši zarážka proti vykojení spodního koše 2 řady sklopných trnů na talíře v horním koši 6 řad sklopných trnů na talíře ve spodním koši vyjímatelná přihrádka na nože ve 3. koši variabilní koš na příbory ve spodním koši 2 výklopné etažery na šálky s přední částí z měkkého silikonu v horním koši 2 výklopné etažery na šálky ve spodním koši
Ukazatele stavu a obsluha	<ul style="list-style-type: none"> připojení Home Connect pomocí Wi-Fi tlačítka ovládání nahoře popisky na panelu: anglický text InfoLight (červený) ukazatel zbytkového času v minutách akustický signál ukončení programu časová předvolba 1–24 hod 	<ul style="list-style-type: none"> připojení Home Connect pomocí Wi-Fi dotykové ovládání (metalické) tlačítka ovládání nahoře popisky na panelu: anglický text Emotion Light TimeLight ukazatel zbytkového času v minutách akustický signál ukončení programu časová předvolba 1–24 hod
Rozměry a bezpečnost (V x Š x H)	<ul style="list-style-type: none"> rozměry: 81,5 x 59,8 x 55 cm AquaStop: záruka značky Bosch v případě poškození vodou – po celou dobu životnosti spotřebiče⁵ systém šetrného mytí skla vč. náspyky na sůl vč. ochranného plechu pro podstavbu (ochrana před párou) 	<ul style="list-style-type: none"> rozměry: 81,5 x 59,8 x 55 cm AquaStop: záruka značky Bosch v případě poškození vodou – po celou dobu životnosti spotřebiče⁵ systém šetrného mytí skla vč. náspyky na sůl vč. ochranného plechu pro podstavbu (ochrana před párou)
Zvláštní příslušenství	<ul style="list-style-type: none"> SGZ0BI01 – nerezové dekorační lišty na těsnění, SGZ1010 – prodloužení hadic, SGZ8BI00 – spojovací lišta pro dělený nábytek, SMZ2014 – set pro mytí sklenic a šálků, SMZ5003 – sklopné panty, SMZ5035 – sada nerezových dekoračních lišt SMZ5100 – koš na příbory, SMZ5300 – držák na skleničky 	<ul style="list-style-type: none"> SGZ0BI01 – nerezové dekorační lišty na těsnění, SGZ0IC00 – držák malého nádobí, SGZ1010 – prodloužení hadic, SGZ8BI00 – spojovací lišta pro dělený nábytek, SMZ2014 – set pro mytí sklenic a šálků, SMZ5002 – speciální „kazeta“ na mytí stříbrných příborů, SMZ5003 – sklopné panty, SMZ5035 – sada nerezových dekoračních lišt, SMZ5100 – koš na příbory, SMZ5300 – držák na skleničky

¹ Na stupnici třídy energetické účinnosti od A do G. ² Spotřeba energie v kWh/100 mycích cyklů (v programu Eco). ³ Spotřeba vody v litrech/mycí cyklus (v programu Eco).⁴ Doba trvání programu Eco. ⁵ Záruční podmínky najdete na <https://www.bosch-home.com/cz/servis/zarucni-podminky>.

* Doporučená maloobchodní cena. Tato cena je pouze orientační, konečnou cenu produktu stanoví jednotliví prodejci.

Plně vestavné myčky nádobí, 60 cm



Cena: 35 690 Kč*

Cena: 34 590 Kč*

Serie | 6, XXL
SBV6ZCX16ESerie | 6
SMV6ZCX16E

Výkon a spotřeba	<ul style="list-style-type: none"> - třída energetické účinnosti¹: B - energie² / voda³: 65 kWh / 9 l - kapacita: 14 sad nádobí - doba trvání programu⁴: 3:35 h:min - hladina hluku: 40 dB(A) re 1 pW - třída hlučnosti: B - hlučnost (Tichý program): 39 dB (A) re 1 pW 	<ul style="list-style-type: none"> - třída energetické účinnosti¹: B - energie² / voda³: 65 kWh / 9 l - kapacita: 14 sad nádobí - doba trvání programu⁴: 3:35 h:min - hladina hluku: 40 dB(A) re 1 pW - třída hlučnosti: B - hlučnost (Tichý program): 39 dB (A) re 1 pW
Programy a speciální funkce	<ul style="list-style-type: none"> - 8 programů: Eco 50 °C, Auto 45–65 °C, Inteligentní, Intenzivní 70 °C, Krátký 60 °C, Sklo 40 °C, Tichý 50 °C, Oblíbený - výchozí Oblíbený program: Předmytí - 4 speciální funkce: Vzdálené zapnutí, Extra sušení, Intensive Zone, SpeedPerfect+ - program péče o myčku nádobí: Machine Care - doplňkové funkce dostupné v aplikaci Home Connect: Hygiena Plus, Silence on demand 	<ul style="list-style-type: none"> - 8 programů: Eco 50 °C, Auto 45–65 °C, Inteligentní, Intenzivní 70 °C, Krátký 60 °C, Sklo 40 °C, Tichý 50 °C, Oblíbený - výchozí Oblíbený program: Předmytí - 4 speciální funkce: Vzdálené zapnutí, Extra sušení, Intensive Zone, SpeedPerfect+ - program péče o myčku nádobí: Machine Care - doplňkové funkce dostupné v aplikaci Home Connect: Hygiena Plus, Silence on demand
Technologie mytí a senzory	<ul style="list-style-type: none"> - systém sušení Zeolith® - výměník tepla - AquaSenzor - dávkovací asistent - EcoSilence Drive - automatické přizpůsobení dle druhu mycího prostředku - samočisticí filtrační systém s třívrstevným zvlněným filtrem - materiál vnitřní vany: nerezová ocel 	<ul style="list-style-type: none"> - systém sušení Zeolith® - výměník tepla - AquaSenzor - dávkovací asistent - EcoSilence Drive - automatické přizpůsobení dle druhu mycího prostředku - samočisticí filtrační systém s třívrstevným zvlněným filtrem - materiál vnitřní vany: nerezová ocel
Systém košů	<ul style="list-style-type: none"> - koše Max Flex s červeně označenými uchopovacími částmi - Extra Clean Zone - příborová zásuvka VarioDrawer - 3 výškově nastavitelné polohy horního koše pomocí systému Rackmatic - výsuvný systém Easy Slide – kolečka s kuličkovými ložisky pro nízké tření v horním koši - kolečka s nízkým třením ve spodním koši - barevné protiskluzové ochranné pásy v horním koši - zarážka proti vykojení spodního koše - 2 řady sklopných trnů na talíře v horním koši - 6 řad sklopných trnů na talíře ve spodním koši - 2 výklopné etažéry na šálky s přední částí z měkkého silikonu v horním koši - 2 výklopné etažéry na šálky ve spodním koši 	<ul style="list-style-type: none"> - koše Max Flex s červeně označenými uchopovacími částmi - Extra Clean Zone - příborová zásuvka VarioDrawer - 3 výškově nastavitelné polohy horního koše pomocí systému Rackmatic - výsuvný systém Easy Slide – kolečka s kuličkovými ložisky pro nízké tření v horním koši - kolečka s nízkým třením ve spodním koši - barevné protiskluzové ochranné pásy v horním koši - zarážka proti vykojení spodního koše - 2 řady sklopných trnů na talíře v horním koši - 6 řad sklopných trnů na talíře ve spodním koši - 2 výklopné etažéry na šálky s přední částí z měkkého silikonu v horním koši - 2 výklopné etažéry na šálky ve spodním koši
Ukazatele stavu a obsluha	<ul style="list-style-type: none"> - připojení Home Connect pomocí Wi-Fi - dotykové ovládání (metalické) - tlačítka ovládání nahoře - popisky na panelu: anglický text - Emotion Light - TimeLight - ukazatel zbytkového času v minutách - akustický signál ukončení programu - časová předvolba 1–24 hod 	<ul style="list-style-type: none"> - připojení Home Connect pomocí Wi-Fi - dotykové ovládání (metalické) - tlačítka ovládání nahoře - popisky na panelu: anglický text - Emotion Light - TimeLight - ukazatel zbytkového času v minutách - akustický signál ukončení programu - časová předvolba 1–24 hod
Rozměry a bezpečnost (V x Š x H)	<ul style="list-style-type: none"> - rozměry: 86,5 x 59,8 x 55 cm - AquaStop: záruka značky Bosch v případě poškození vodou – po celou dobu životnosti spotřebiče⁵ - systém šetrného mytí skla - vč. násypky na sůl - vč. ochranného plechu pro podstavbu (ochrana před párou) 	<ul style="list-style-type: none"> - rozměry: 81,5 x 59,8 x 55 cm - AquaStop: záruka značky Bosch v případě poškození vodou – po celou dobu životnosti spotřebiče⁵ - systém šetrného mytí skla - vč. násypky na sůl - vč. ochranného plechu pro podstavbu (ochrana před párou)
Zvláštní příslušenství	<ul style="list-style-type: none"> SGZ0B11 – nerezové dekorální lišty na těsnění, SGZ0IC00 – držák malého nádobí, SGZ1010 – prodloužení hadic, SGZ8BI00 – spojovací lišta pro dělený nábytek, SMZ2014 – set pro mytí sklenic a šálků, SMZ5003 – sklopné panty, SMZ5100 – koš na příbory, SMZ5300 – držák na skleničky 	<ul style="list-style-type: none"> SGZ0BI01 – nerezové dekorální lišty na těsnění, SGZ0IC00 – držák malého nádobí, SGZ1010 – prodloužení hadic, SGZ8BI00 – spojovací lišta pro dělený nábytek, SMZ2014 – set pro mytí sklenic a šálků, SMZ5002 – speciální „kazeta“ na mytí stříbrných příborů, SMZ5003 – sklopné panty, SMZ5035 – sada nerezových dekorálních lišt, SMZ5100 – koš na příbory, SMZ5300 – držák na skleničky

¹ Na stupnici třídy energetické účinnosti od A do G. ² Spotřeba energie v kWh/100 mycích cyklů (v programu Eco). ³ Spotřeba vody v litrech/mycí cyklus (v programu Eco).⁴ Doba trvání programu Eco. ⁵ Záruční podmínky najdete na <https://www.bosch-home.com/cz/servis/zarucni-podminky>.

* Doporučená maloobchodní cena. Tato cena je pouze orientační, konečnou cenu produktu stanoví jednotliví prodejci.

Plně vestavné myčky nádobí, 60 cm



NOVINKA



Cena: 33 590 Kč*

dostupné od 01/2024

Prodej ukončen

Serie | 6
SMD6ECX04ESerie | 6
SMD6ECX57E

Výkon a spotřeba	<ul style="list-style-type: none"> – třída energetické účinnosti¹: C – energie² / voda³: 75 kWh / 9 l – kapacita: 14 sad nádobí – doba trvání programu⁴: 3:20 h:min – hladina hluku: 40 dB(A) re 1 pW – třída hlučnosti: B – hlučnost (Tichý program): 39 dB (A) re 1 pW 	<ul style="list-style-type: none"> – třída spotřeby energie¹: D – spotřeba energie² / vody³: 85 kWh / 9,5 litrů – kapacita: 14 sad nádobí – délka trvání programu⁴: 4:35 h:min – třída hlučnosti: B – hladina hluku: 42 dB(A) re 1 pW – hladina hluku v Tichém programu: 39 dB(A) re 1 pW
Programy a speciální funkce	<ul style="list-style-type: none"> – 8 programů: Eco 50 °C, Auto 45–65 °C, Intenzivní 70 °C, Hodinový 65 °C, Rychlý 45 °C, Sklo 40 °C, Tichý 50 °C, Oblíbený – výchozí Oblíbený program: Předmýtí – 4 speciální funkce: Vzdálené zapnutí, EfficientDry, Intensive Zone, SpeedPerfect+ – program péče o myčku nádobí: Machine Care – doplňkové funkce dostupné v aplikaci Home Connect: Hygiena Plus, Silence on demand 	<ul style="list-style-type: none"> – 8 programů: Eco 50 °C, Auto 45–65 °C, Intenzivní 70 °C, Hodinový 65 °C, Rychlý 45 °C, Sklo 40 °C, Tichý 50 °C, Oblíbený – výchozí Oblíbený program: Předmýtí – 4 speciální funkce: Vzdálené zapnutí, EfficientDry, Intensive Zone, SpeedPerfect+ – program péče o myčku nádobí: Machine Care – Silence on demand (prostřednictvím aplikace Home Connect)
Technologie mytí a senzory	<ul style="list-style-type: none"> – EfficientDry a výměník tepla – AquaSensor – dávkovací asistent – EcoSilence Drive – automatické přizpůsobení dle druhu mycího prostředku – samočisticí filtrační systém s třívrstevným zvlněným filtrem – materiál vnitřní vany: nerezová ocel 	<ul style="list-style-type: none"> – EfficientDry a výměník tepla – AquaSensor – dávkovací asistent – EcoSilence Drive – automatické přizpůsobení dle druhu mycího prostředku – samočisticí filtrační systém s třívrstevným zvlněným filtrem – materiál vnitřní vany: nerezová ocel
Systém košů	<ul style="list-style-type: none"> – koše Max Flex s červeně označenými uchopovacími částmi – Extra Clean Zone – příborová zásuvka VarioDrawer – 3 výškově nastavitelné polohy horního koše pomocí systému Rackmatic – výsuvný systém Easy Slide – kolečka s kuličkovými ložisky pro nízké tření v horním koši – kolečka s nízkým třením ve spodním koši – barevné protiskluzové ochranné pásky v horním koši – zarážka proti vykojení spodního koše – 2 řady sklopných trnů na talíře v horním koši – 6 řad sklopných trnů na talíře ve spodním koši – 2 výklopné etažery na šálky s přední částí z měkkého silikonu v horním koši – 2 výklopné etažery na šálky ve spodním koši 	<ul style="list-style-type: none"> – koše Max Flex s červeně označenými uchopovacími částmi – Extra Clean Zone – příborová zásuvka VarioDrawer – výsuvný systém Easy Slide – kolečka s kuličkovými ložisky pro nízké tření v horním koši – kolečka s nízkým třením ve spodním koši a ve třetí úrovni ukládání – barevné protiskluzové ochranné pásky v horním koši – zarážka proti vykojení spodního koše – 3 výškově nastavitelné polohy horního koše pomocí systému Rackmatic – 2 řady sklopných trnů na talíře v horním koši – 6 řad sklopných trnů na talíře ve spodním koši – 2 výklopné etažery na šálky s přední částí z měkkého silikonu v horním koši – 2 výklopné etažery na šálky ve spodním koši
Ukazatele stavu a obsluha	<ul style="list-style-type: none"> – připojení Home Connect pomocí Wi-Fi – dotykové ovládání (metalické) – tlačítka ovládání nahoře – popisky na panelu: anglický text – TimeLight – ukazatel zbytkového času v minutách – akustický signál ukončení programu – časová předvolba 1–24 hod 	<ul style="list-style-type: none"> – dotykové ovládání (metalické) – tlačítka ovládání nahoře – popisky na panelu: anglický text – TimeLight – ukazatel zbytkového času v minutách – časová předvolba 1–24 hod.
Rozměry a bezpečnost (V x Š x H)	<ul style="list-style-type: none"> – rozměry : 81,5 x 59,8 x 55 cm – AquaStop: záruka značky Bosch v případě poškození vodou – po celou dobu životnosti spotřebiče⁵ – dětský zámek dveří (dvojitě stlačení k otevření) – tlakové otevírání dveří OpenAssist – systém šetrného mytí skla – vč. násypky na sůl – vč. ochranného plechu pro podstavbu (ochrana před párou) 	<ul style="list-style-type: none"> – rozměry: 81,5 x 59,8 x 55 cm – AquaStop: záruka značky Bosch v případě poškození vodou – po celou dobu životnosti spotřebiče⁵ – dětský zámek dveří (dvojitě stlačení k otevření) – tlakové otevírání dveří OpenAssist – systém šetrného mytí skla – vč. násypky na sůl – vč. ochranného plechu pro podstavbu (ochrana před párou)
Zvláštní příslušenství	<ul style="list-style-type: none"> – SGZ0BI01 – nerezové dekorační lišty na těsnění, SGZ0IC00 – držák malého nádobí, SGZ1010 – prodloužení hadic, SGZ8BI00 – spojovací lišta pro dělený nábytek, SMZ5003 – sklopné panty, SMZ5035 – sada nerezových dekoračních lišt, SMZ5100 – koš na příbory, SMZ5300 – držák na skleničky 	<ul style="list-style-type: none"> – SGZ0IC00 – držák malého nádobí do horního koše, SGZ1010 – prodloužení hadic, SGZ8BI00 – spojovací lišta pro dělený nábytek, SMZ5003 – sklopné panty, SMZ5005 – nerezová dekorační lišta na těsnění, SMZ5035 – sada nerezových dekoračních lišt, SMZ5100 – koš na příbory, SMZ5300 – držák na skleničky

¹ Na stupnici třídy energetické účinnosti od A do G. ² Spotřeba energie v kWh/100 mycích cyklů (v programu Eco). ³ Spotřeba vody v litrech/mycí cyklus (v programu Eco).

⁴ Doba trvání programu Eco. ⁵ Záruční podmínky najdete na <https://www.bosch-home.com/cz/servis/zarucni-podminky>.

* Doporučená maloobchodní cena. Tato cena je pouze orientační, konečnou cenu produktu stanoví jednotliví prodejci.

Plně vestavné myčky nádobí, 60 cm



Cena: 33 590 Kč*

Cena: 32 490 Kč*

Serie | 6
SMV6ECX93ESerie | 6
SMV6ECX00E

Výkon a spotřeba	<ul style="list-style-type: none"> třída spotřeby energie¹: D spotřeba energie² / vody³: 84 kWh / 6,7 l kapacita: 13 sad nádobí délka trvání programu⁴: 4:35 h:min třída hlučnosti: B hladina hluku: 42 dB(A) re 1 pW hladina hluku v Tichém programu: 40 dB(A) re 1 pW 	<ul style="list-style-type: none"> třída energetické účinnosti¹: B energie² / voda³: 65 kWh / 9 l kapacita: 14 sad nádobí doba trvání programu⁴: 3:35 h:min hladina hluku: 42 dB(A) re 1 pW třída hlučnosti: B hlučnost (Tichý program): 41 dB (A) re 1 pW
Programy a speciální funkce	<ul style="list-style-type: none"> 8 programů: Eco 50 °C, Auto 45–65 °C, Intenzivní 70 °C, Hodinový 65 °C, Rychlý 45 °C, Sklo 40 °C, Tichý 50 °C, Oblíbený výchozí Oblíbený program: Předmytí 4 speciální funkce: Vzdálené zapnutí, EfficientDry, Intensive Zone, SpeedPerfect+ program péče o myčku nádobí: Machine Care Silence on demand (prostřednictvím aplikace Home Connect) 	<ul style="list-style-type: none"> 8 programů: Eco 50 °C, Auto 45–65 °C, Intenzivní 70 °C, Hodinový 65 °C, Rychlý 45 °C, Sklo 40 °C, Tichý 50 °C, Oblíbený výchozí Oblíbený program: Předmytí 4 speciální funkce: Vzdálené zapnutí, EfficientDry, Intensive Zone, SpeedPerfect+ program péče o myčku nádobí: Machine Care doplňkové funkce dostupné v aplikaci Home Connect: Hygiena Plus, Silence on demand
Technologie mytí a senzory	<ul style="list-style-type: none"> EfficientDry a výměník tepla AquaSenzor ekologicko-ekonomická distribuce vody dávkovací asistent EcoSilence Drive automatické přizpůsobení dle druhu mycího prostředku samočisticí filtrační systém s třívrstevným zvlněným filtrem materiál vnitřní vany: nerezová ocel 	<ul style="list-style-type: none"> EfficientDry a výměník tepla AquaSenzor dávkovací asistent EcoSilence Drive automatické přizpůsobení dle druhu mycího prostředku samočisticí filtrační systém s třívrstevným zvlněným filtrem materiál vnitřní vany: nerezová ocel
Systém košů	<ul style="list-style-type: none"> koše Max Flex s červeně označenými uchopovacími částmi zóna ExtraClean příborová zásuvka VarioDrawer výsuvný systém Easy Slide – kolečka s kuličkovými ložisky pro nízké tření v horním koši kolečka s nízkým třením ve spodním koši a ve třetí úrovni ukládání barevné protiskluzové ochranné pásy v horním koši zarážka proti vykolejení spodního koše 3 výškově nastavitelné polohy horního koše pomocí systému Rackmatic 2 řady sklopných trnů na talíře v horním koši 6 řad sklopných trnů na talíře ve spodním koši 2 výklopné etažéry na šálky s přední částí z měkkého silikonu v horním koši 2 výklopné etažéry na šálky ve spodním koši 	<ul style="list-style-type: none"> koše Max Flex s červeně označenými uchopovacími částmi Extra Clean Zone příborová zásuvka VarioDrawer 3 výškově nastavitelné polohy horního koše pomocí systému Rackmatic výsuvný systém Easy Slide – kolečka s kuličkovými ložisky pro nízké tření v horním koši kolečka s nízkým třením ve spodním koši barevné protiskluzové ochranné pásy v horním koši zarážka proti vykolejení spodního koše 2 řady sklopných trnů na talíře v horním koši 6 řad sklopných trnů na talíře ve spodním koši 2 výklopné etažéry na šálky s přední částí z měkkého silikonu v horním koši 2 výklopné etažéry na šálky ve spodním koši
Ukazatele stavu a obsluha	<ul style="list-style-type: none"> připojení Home Connect pomocí Wi-Fi dotykové ovládání (metalické) popisky na panelu: anglický text TimeLight ukazatel zbytkového času v minutách časová předvolba 1–24 hod 	<ul style="list-style-type: none"> připojení Home Connect pomocí Wi-Fi dotykové ovládání (metalické) tlačítka ovládání nahoře popisky na panelu: anglický text TimeLight ukazatel zbytkového času v minutách akustický signál ukončení programu časová předvolba 1–24 hod
Rozměry a bezpečnost (V x Š x H)	<ul style="list-style-type: none"> rozměry: 81,5 x 59,8 x 55 cm AquaStop: záruka značky Bosch v případě poškození vodou – po celou dobu životnosti spotřebiče⁵ systém šetrného mytí skla vč. náspyky na sůl vč. ochranného plechu pro podstavbu (ochrana před párou) 	<ul style="list-style-type: none"> rozměry: 81,5 x 59,8 x 55 cm AquaStop: záruka značky Bosch v případě poškození vodou – po celou dobu životnosti spotřebiče⁵ systém šetrného mytí skla vč. náspyky na sůl vč. ochranného plechu pro podstavbu (ochrana před párou)
Zvláštní příslušenství	<ul style="list-style-type: none"> SGZ0BI01 – nerezové dekorační lišty na těsnění, SGZOIC00 – držák malého nádobí, SGZ1010 – prodloužení hadic, SGZ8BI00 – spojovací lišta pro dělený nábytek, SMZ2014 – set pro mytí sklenic a šálků, SMZ5000 – set příslušenství, SMZ5002 – speciální „kazeta“ na mytí stříbrných přiborů, SMZ5003 – sklopné panty, SMZ5035 – sada nerezových dekoračních lišt, SMZ5100 – koš na přibory 	<ul style="list-style-type: none"> SGZ0BI01 – nerezové dekorační lišty na těsnění, SGZOIC00 – držák malého nádobí, SGZ1010 – prodloužení hadic, SGZ8BI00 – spojovací lišta pro dělený nábytek, SMZ5003 – sklopné panty, SMZ5035 – sada nerezových dekoračních lišt, SMZ5100 – koš na přibory, SMZ5300 – držák na skleničky

¹ Na stupnici třídy energetické účinnosti od A do G. ² Spotřeba energie v kWh/100 mycích cyklů (v programu Eco). ³ Spotřeba vody v litrech/mycí cyklus (v programu Eco).

⁴ Doba trvání programu Eco. ⁵ Záruční podmínky najdete na <https://www.bosch-home.com/cz/servis/zarucni-podminky>.

* Doporučená maloobchodní cena. Tato cena je pouze orientační, konečnou cenu produktu stanoví jednotliví prodejci.

Plně vestavné myčky nádobí, 60 cm



Cena: 32 890 Kč*

Cena: 28 790 Kč*

dostupné od 01/2024

Serie | 4, XXL
SBH4ECX21ESerie | 4, XXL
SBH4ECX10E

Výkon a spotřeba	<ul style="list-style-type: none"> třída energetické účinnosti¹: B energie² / voda³: 65 kWh / 9 l kapacita: 14 sad nádobí doba trvání programu⁴: 3:35 h:min hladina hluku: 42 dB(A) re 1 pW třída hlučnosti: B hlučnost (Tichý program): 41 dB (A) re 1 pW 	<ul style="list-style-type: none"> třída energetické účinnosti¹: C energie² / voda³: 75 kWh / 9 l kapacita: 14 sad nádobí doba trvání programu⁴: 3:20 h:min hladina hluku: 42 dB(A) re 1 pW třída hlučnosti: B hlučnost (Tichý program): 41 dB (A) re 1 pW
Programy a speciální funkce	<ul style="list-style-type: none"> 6 programů: Eco 50 °C, Auto 45–65 °C, Intenzivní 70 °C, Hodinový 65 °C, Tichý 50 °C, Oblíbený výchozí Oblíbený program: Předmytí 4 speciální funkce: Vzdálené zapnutí, EfficientDry, Poloviční náplň, SpeedPerfect+ program péče o myčku nádobí: Machine Care doplňkové funkce dostupné v aplikaci Home Connect: Hygiene Plus, Silence on demand 	<ul style="list-style-type: none"> 6 programů: Eco 50 °C, Auto 45–65 °C, Intenzivní 70 °C, Hodinový 65 °C, Tichý 50 °C, Oblíbený výchozí Oblíbený program: Předmytí 4 speciální funkce: Vzdálené zapnutí, EfficientDry, Poloviční náplň, SpeedPerfect+ program péče o myčku nádobí: Machine Care doplňkové funkce dostupné v aplikaci Home Connect: Hygiene Plus, Silence on demand
Technologie mytí a senzory	<ul style="list-style-type: none"> EfficientDry a výměník tepla AquaSensor dávkovací asistent EcoSilence Drive automatické přizpůsobení dle druhu mycího prostředku samočisticí filtrační systém s třívrstevným zvlněným filtrem materiál vnitřní vany: nerezová ocel 	<ul style="list-style-type: none"> EfficientDry a výměník tepla AquaSensor dávkovací asistent EcoSilence Drive automatické přizpůsobení dle druhu mycího prostředku samočisticí filtrační systém s třívrstevným zvlněným filtrem materiál vnitřní vany: nerezová ocel
Systém košů	<ul style="list-style-type: none"> koše Flex příborová zásuvka VarioDrawer 3 výškově nastavitelné polohy horního koše pomocí systému Rackmatic kolečka s nízkým třením ve spodním koši zarážka proti vykolejení spodního koše 2 řady sklopných trnů na talíře v horním koši 2 řady sklopných trnů na talíře ve spodním koši 2 výklopné etažery na šálky v horním koši 2 výklopné etažery na šálky ve spodním koši 	<ul style="list-style-type: none"> koše Flex příborová zásuvka VarioDrawer 3 výškově nastavitelné polohy horního koše pomocí systému Rackmatic kolečka s nízkým třením ve spodním koši zarážka proti vykolejení spodního koše 2 řady sklopných trnů na talíře v horním koši 2 řady sklopných trnů na talíře ve spodním koši 2 výklopné etažery na šálky v horním koši 2 výklopné etažery na šálky ve spodním koši
Ukazatele stavu a obsluha	<ul style="list-style-type: none"> připojení Home Connect pomocí Wi-Fi tlačítka ovládání nahoře popisky na panelu: anglický text Status Light ukazatel zbytkového času v minutách akustický signál ukončení programu časová předvolba 1–24 hod 	<ul style="list-style-type: none"> připojení Home Connect pomocí Wi-Fi tlačítka ovládání nahoře popisky na panelu: anglický text Status Light ukazatel zbytkového času v minutách akustický signál ukončení programu časová předvolba 1–24 hod
Rozměry a bezpečnost (V x Š x H)	<ul style="list-style-type: none"> rozměry: 86,5 x 59,8 x 55 cm AquaStop: záruka značky Bosch v případě poškození vodou – po celou dobu životnosti spotřebiče⁵ Vario panty systém šetrného mytí skla vč. násypky na sůl vč. ochranného plechu pro podstavbu (ochrana před párou) 	<ul style="list-style-type: none"> rozměry: 86,5 x 59,8 x 55 cm AquaStop: záruka značky Bosch v případě poškození vodou – po celou dobu životnosti spotřebiče⁵ Vario panty systém šetrného mytí skla vč. násypky na sůl vč. ochranného plechu pro podstavbu (ochrana před párou)
Zvláštní příslušenství	<ul style="list-style-type: none"> SGZ0B11 – nerezové dekorační lišty na těsnění, SGZ0IC00 – držák malého nádobí, SGZ1010 – prodloužení hadic, SGZ8B100 – spojovací lišta pro dělený nábytek, SMZ5100 – koš na příbory, SMZ5300 – držák na skleničky 	<ul style="list-style-type: none"> SGZ0B11 – nerezové dekorační lišty na těsnění, SGZ0IC00 – držák malého nádobí, SGZ1010 – prodloužení hadic, SGZ8B100 – spojovací lišta pro dělený nábytek, SMZ2014 – set pro mytí sklenic a šálků, SMZ5000 – set příslušenství, SMZ5100 – koš na příbory, SMZ5300 – držák na skleničky

¹ Na stupnici třídy energetické účinnosti od A do G. ² Spotřeba energie v kWh/100 mycích cyklů (v programu Eco). ³ Spotřeba vody v litrech/mycí cyklus (v programu Eco).

⁴ Doba trvání programu Eco. ⁵ Záruční podmínky najdete na <https://www.bosch-home.com/cz/servis/zarucni-podminky>.

* Doporučená maloobchodní cena. Tato cena je pouze orientační, konečnou cenu produktu stanoví jednotliví prodejci.

Plně vestavné myčky nádobí, 60 cm



NOVINKA



Prodej ukončen

Cena: 27 790 Kč*

dostupné od 01/2024

Serie | 4, XXL
SBH4HCX48ESerie | 4
SMH4ECX10E

Výkon a spotřeba	<ul style="list-style-type: none"> třída energetické účinnosti¹: D energie² / voda³: 85 kWh / 9,5 l kapacita: 14 sad nádobí doba trvání programu⁴: 4:55 h:min hladina hluku: 44 dB(A) re 1 pW třída hlučnosti: B hlučnost (Tichý program): 41 dB (A) re 1 pW 	<ul style="list-style-type: none"> třída energetické účinnosti¹: C energie² / voda³: 75 kWh / 9 l kapacita: 14 sad nádobí doba trvání programu⁴: 3:20 h:min hladina hluku: 42 dB(A) re 1 pW třída hlučnosti: B hlučnost (Tichý program): 41 dB (A) re 1 pW
Programy a speciální funkce	<ul style="list-style-type: none"> 6 programů: Eco 50 °C, Auto 45–65 °C, Intenzivní 70 °C, Hodinový 65 °C, Tichý 50 °C, Oblíbený výchozí Oblíbený program: Předmětí 4 speciální funkce: Vzdálené zapnutí, Extra sušení, Poloviční náplň, SpeedPerfect+ program péče o myčku nádobí: Machine Care Silence on demand (prostřednictvím aplikace Home Connect) 	<ul style="list-style-type: none"> 6 programů: Eco 50 °C, Auto 45–65 °C, Intenzivní 70 °C, Hodinový 65 °C, Tichý 50 °C, Oblíbený výchozí Oblíbený program: Předmětí 4 speciální funkce: Vzdálené zapnutí, EfficientDry, Poloviční náplň, SpeedPerfect+ program péče o myčku nádobí: Machine Care doplňkové funkce dostupné v aplikaci Home Connect: Hygiena Plus, Silence on demand
Technologie mytí a senzory	<ul style="list-style-type: none"> výměník tepla AquaSensor dávkovací asistent EcoSilence Drive automatické přizpůsobení dle druhu mycího prostředku samočisticí filtrační systém s třívrstevným zvlněným filtrem materiál vnitřní vany: nerezová ocel 	<ul style="list-style-type: none"> EfficientDry a výměník tepla AquaSensor dávkovací asistent EcoSilence Drive automatické přizpůsobení dle druhu mycího prostředku samočisticí filtrační systém s třívrstevným zvlněným filtrem materiál vnitřní vany: nerezová ocel
Systém košů	<ul style="list-style-type: none"> koše Flex příborová zásuvka VarioDrawer kolečka s nízkým třením ve spodním koši a ve třetí úrovni ukládání zarážka proti vykojení spodního koše 3 výškově nastavitelné polohy horního koše pomocí systému Rackmatic 2 řady sklopných trnů na talíře v horním koši 2 řady sklopných trnů na talíře ve spodním koši 2 výklopné etažéry na šálky v horním koši 2 výklopné etažéry na šálky ve spodním koši 	<ul style="list-style-type: none"> koše Flex příborová zásuvka VarioDrawer 3 výškově nastavitelné polohy horního koše pomocí systému Rackmatic kolečka s nízkým třením ve spodním koši zarážka proti vykojení spodního koše 2 řady sklopných trnů na talíře v horním koši 2 řady sklopných trnů na talíře ve spodním koši 2 výklopné etažéry na šálky v horním koši 2 výklopné etažéry na šálky ve spodním koši
Ukazatele stavu a obsluha	<ul style="list-style-type: none"> připojení Home Connect pomocí Wi-Fi tlačítka ovládání nahoře popisky na panelu: anglický text Status Light ukazatel zbytkového času v minutách časová předvolba 1–24 hod 	<ul style="list-style-type: none"> připojení Home Connect pomocí Wi-Fi tlačítka ovládání nahoře popisky na panelu: anglický text Status Light ukazatel zbytkového času v minutách akustický signál ukončení programu časová předvolba 1–24 hod
Rozměry a bezpečnost (V x Š x H)	<ul style="list-style-type: none"> rozměry: 86,5 x 59,8 x 55 cm AquaStop: záruka značky Bosch v případě poškození vodou – po celou dobu životnosti spotřebiče⁵ Vario panty systém šetrného mytí skla vč. násypky na sůl vč. ochranného plechu pro podstavbu (ochrana před párou) 	<ul style="list-style-type: none"> rozměry: 81,5 x 59,8 x 55 cm AquaStop: záruka značky Bosch v případě poškození vodou – po celou dobu životnosti spotřebiče⁵ Vario panty systém šetrného mytí skla vč. násypky na sůl vč. ochranného plechu pro podstavbu (ochrana před párou)
Zvláštní příslušenství	<ul style="list-style-type: none"> SGZ0BI11 – nerezové dekorativní lišty na těsnění SGZ0IC00 – držák malého nádobí SGZ1010 – prodloužení hadic SGZ8BI00 – spojovací lišta pro dělený nábytek SMZ5100 – koš na příbory SMZ5300 – držák na skleničky 	<ul style="list-style-type: none"> SGZ0BI01 – nerezové dekorativní lišty na těsnění SGZ0IC00 – držák malého nádobí SGZ1010 – prodloužení hadic SGZ8BI00 – spojovací lišta pro dělený nábytek SMZ2014 – set pro mytí sklenic a šálků SMZ5000 – set příslušenství, SMZ5035 – sada nerezových dekorativních lišt SMZ5100 – koš na příbory SMZ5300 – držák na skleničky

¹ Na stupnici třídy energetické účinnosti od A do G. ² Spotřeba energie v kWh/100 mycích cyklů (v programu Eco). ³ Spotřeba vody v litrech/mycí cyklus (v programu Eco).

⁴ Doba trvání programu Eco. ⁵ Záruční podmínky najdete na <https://www.bosch-home.com/cz/servis/zarucni-podminky>.

* Doporučená maloobchodní cena. Tato cena je pouze orientační, konečnou cenu produktu stanoví jednotliví prodejci.

Plně vestavné myčky nádobí, 60 cm



Prodej ukončen

Serie | 4
SMH4ECX14E

Prodej ukončen

Serie | 4, XXL
SBV4HDX52E

Výkon a spotřeba	<ul style="list-style-type: none"> – třída energetické účinnosti¹: C – energie² / voda³: 74 kWh / 9,5 litrů – kapacita: 13 sad nádobí – doba trvání programu⁴: 4:35 h:min – třída hlučnosti: B – hladina hluku: 44 dB(A) re 1 pW – hladina hluku v Tichém programu: 41 dB (A) re 1 pW 	<ul style="list-style-type: none"> – třída energetické účinnosti¹: D – energie² / voda³: 84 kWh / 9,5 l – kapacita: 13 sad nádobí – doba trvání programu⁴: 4:55 h:min – hladina hluku: 44 dB(A) re 1 pW – třída hlučnosti: B – hlučnost (Tichý program): 41 dB (A) re 1 pW
Programy a speciální funkce	<ul style="list-style-type: none"> – 6 programů: Eco 50 °C, Auto 45–65 °C, Intenzivní 70 °C, Hodinový 65 °C, Tichý 50 °C, Oblíbený – výchozí Oblíbený program: Předmety – 4 speciální funkce: Vzdálené zapnutí, EfficientDry, Poloviční náplň, SpeedPerfect+ – program péče o myčku nádobí: Machine Care – Silence on demand (prostřednictvím aplikace Home Connect) 	<ul style="list-style-type: none"> – 6 programů: Eco 50 °C, Auto 45–65 °C, Intenzivní 70 °C, Hodinový 65 °C, Tichý 50 °C, Oblíbený – výchozí Oblíbený program: Předmety – 4 speciální funkce: Vzdálené zapnutí, Extra sušení, Poloviční náplň, SpeedPerfect+ – program péče o myčku nádobí: Machine Care – Silence on demand (prostřednictvím aplikace Home Connect)
Technologie mytí a senzory	<ul style="list-style-type: none"> – EfficientDry a výměník tepla – AquaSensor – dávkovací asistent – EcoSilence Drive – automatické přizpůsobení dle druhu mycího prostředku – samočisticí filtrační systém s třívrstevným zvlněným filtrem – materiál vnitřní vany: nerezová ocel 	<ul style="list-style-type: none"> – výměník tepla – AquaSensor – dávkovací asistent – EcoSilence Drive – automatické přizpůsobení dle druhu mycího prostředku – samočisticí filtrační systém s třívrstevným zvlněným filtrem – materiál vnitřní vany: nerezová ocel
Systém košů	<ul style="list-style-type: none"> – koše Flex – příborová zásuvka VarioDrawer – kolečka s nízkým třením ve spodním koši a ve třetí úrovni ukládání – zarážka proti vykojení spodního koše – 3 výškově nastavitelné polohy horního koše pomocí systému Rackmatic – 2 řady sklopných trnů na talíře v horním koši – 2 řady sklopných trnů na talíře ve spodním koši – 2 výklopné etažéry na šálky v horním koši – 2 výklopné etažéry na šálky ve spodním koši 	<ul style="list-style-type: none"> – koše Max Flex s červeně označenými uchopovacími částmi – Extra Clean Zone – 3. koš Extra Space – výsuvný systém Easy Slide – kolečka s kuličkovými ložisky pro nízké třením v horním koši – kolečka s nízkým třením ve spodním koši a ve třetí úrovni ukládání – barevné protiskluzové ochranné pásky v horním koši – zarážka proti vykojení spodního koše – 3 výškově nastavitelné polohy horního koše pomocí systému Rackmatic – 2 řady sklopných trnů na talíře v horním koši – 6 řad sklopných trnů na talíře ve spodním koši – vyjímatelná přihrádka na nože ve 3. koši – variabilní koš na příbory ve spodním koši – 2 výklopné etažéry na šálky s přední částí z měkkého silikonu v horním koši – 2 výklopné etažéry na šálky ve spodním koši
Ukazatele stavu a obsluha	<ul style="list-style-type: none"> – tlačítka ovládání nahoře – popisky na panelu: anglický text – Status Light – ukazatel zbytkového času v minutách – časová předvolba 1–24 hod. 	<ul style="list-style-type: none"> – připojení Home Connect pomocí Wi-Fi – tlačítka ovládání nahoře – popisky na panelu: anglický text – InfoLight (červený) – ukazatel zbytkového času v minutách – časová předvolba 1–24 hod
Rozměry a bezpečnost (V x Š x H)	<ul style="list-style-type: none"> – rozměry: 81,5 x 59,8 x 55 cm – AquaStop: záruka značky Bosch v případě poškození vodou – po celou dobu životnosti spotřebiče⁵ – Vario panty – systém šetrného mytí skla – vč. násypky na sůl – vč. ochranného plechu pro podstavbu (ochrana před párou) 	<ul style="list-style-type: none"> – rozměry: 86,5 x 59,8 x 55 cm – AquaStop: záruka značky Bosch v případě poškození vodou – po celou dobu životnosti spotřebiče⁵ – systém šetrného mytí skla – vč. násypky na sůl – vč. ochranného plechu pro podstavbu (ochrana před párou)
Zvláštní příslušenství	<ul style="list-style-type: none"> – SMZ5300 – držák na skleničky, SGZOIC00 – držák malého nádobí do horního koše, SGZ1010 – prodloužení hadic, SMZ5100 – koš na příbory, SGZ8BI00 – spojovací lišta pro dělený nábytek, SMZ2014 – set pro mytí sklenic a šálků, SMZ5005 – nerezová dekorační lišta na těsnění, SMZ5035 – sada nerezových dekoračních listů, SMZ5000 – set příslušenství 	<ul style="list-style-type: none"> – SGZ0B11 – nerezové dekorační lišty na těsnění, SGZOIC00 – držák malého nádobí, SGZ1010 – prodloužení hadic, SGZ8BI00 – spojovací lišta pro dělený nábytek, SMZ2014 – set pro mytí sklenic a šálků, SMZ5003 – sklopné panty, SMZ5300 – držák na skleničky

¹ Na stupnici třídy energetické účinnosti od A do G. ² Spotřeba energie v kWh/100 mycích cyklů (v programu Eco). ³ Spotřeba vody v litrech/mycí cyklus (v programu Eco).

⁴ Doba trvání programu Eco. ⁵ Záruční podmínky najdete na <https://www.bosch-home.com/cz/servis/zarucni-podminky>.

* Doporučená maloobchodní cena. Tato cena je pouze orientační, konečnou cenu produktu stanoví jednotliví prodejci.

Plně vestavné myčky nádobí, 60 cm



Prodej ukončen

Cena: 27 090 Kč*

Serie | 4
SMH4HCX48ESerie | 4
SMV4ECX26E

Výkon a spotřeba	<ul style="list-style-type: none"> třída energetické účinnosti¹: D energie² / voda³: 85 kWh / 9,5 l kapacita: 14 sad nádobí doba trvání programu⁴: 4:55 h:min hladina hluku: 44 dB(A) re 1 pW třída hlučnosti: B hlučnost (Tichý program): 41 dB (A) re 1 pW 	<ul style="list-style-type: none"> třída spotřeby energie¹: D spotřeba energie² / vody³: 84 kWh / 6,7 litrů kapacita: 13 sad nádobí délka trvání programu⁴: 4:35 h:min třída hlučnosti: B hladina hluku: 44 dB(A) re 1 pW hladina hluku v Tichém programu: 41 dB(A) re 1 pW
Programy a speciální funkce	<ul style="list-style-type: none"> 6 programů: Eco 50 °C, Auto 45–65 °C, Intenzivní 70 °C, Hodinový 65 °C, Tichý 50 °C, Oblíbený výchozí Oblíbený program: Předmytí 4 speciální funkce: Vzdálené zapnutí, Extra sušení, Poloviční náplň, SpeedPerfect+ program péče o myčku nádobí: Machine Care Silence on demand (prostřednictvím aplikace Home Connect) 	<ul style="list-style-type: none"> 6 programů: Eco 50 °C, Auto 45–65 °C, Intenzivní 70 °C, Hodinový 65 °C, Tichý 50 °C, Oblíbený výchozí Oblíbený program: Předmytí 4 speciální funkce: Vzdálené zapnutí, EfficientDry, Poloviční náplň, SpeedPerfect+ program péče o myčku nádobí: Machine Care Silence on demand (prostřednictvím aplikace Home Connect)
Technologie mytí a senzory	<ul style="list-style-type: none"> výměník tepla AquaSensor dávkovací asistent EcoSilence Drive automatické přizpůsobení dle druhu mycího prostředku samočisticí filtrační systém s třívrstevným zvlněným filtrem materiál vnitřní vany: nerezová ocel 	<ul style="list-style-type: none"> EfficientDry a výměník tepla AquaSensor ekologicko-ekonomická distribuce vody dávkovací asistent EcoSilence Drive automatické přizpůsobení dle druhu mycího prostředku samočisticí filtrační systém s třívrstevným zvlněným filtrem materiál vnitřní vany: nerezová ocel
Systém košů	<ul style="list-style-type: none"> koše Flex příborová zásuvka VarioDrawer kolečka s nízkým třením ve spodním koši a ve třetí úrovni ukládání zarážka proti vykolejení spodního koše 3 výškově nastavitelné polohy horního koše pomocí systému Rackmatic 2 řady sklopných trnů na talíře v horním koši 2 řady sklopných trnů na talíře ve spodním koši 2 výklopné etažery na šálky v horním koši 2 výklopné etažery na šálky ve spodním koši 	<ul style="list-style-type: none"> koše Flex příborová zásuvka VarioDrawer kolečka s nízkým třením ve spodním koši a ve třetí úrovni ukládání zarážka proti vykolejení spodního koše 3 výškově nastavitelné polohy horního koše pomocí systému Rackmatic 2 řady sklopných trnů na talíře v horním koši 2 řady sklopných trnů na talíře ve spodním koši 2 výklopné etažery na šálky v horním koši 2 výklopné etažery na šálky ve spodním koši
Ukazatele stavu a obsluha	<ul style="list-style-type: none"> připojení Home Connect pomocí Wi-Fi tlačítka ovládání nahoře popisky na panelu: anglický text Status Light ukazatel zbytkového času v minutách časová předvolba 1–24 hod 	<ul style="list-style-type: none"> připojení Home Connect pomocí Wi-Fi tlačítka ovládání nahoře popisky na panelu: anglický text InfoLight (červený) ukazatel zbytkového času v minutách časová předvolba 1–24 hod
Rozměry a bezpečnost (V x Š x H)	<ul style="list-style-type: none"> rozměry: 81,5 x 59,8 x 55 cm AquaStop: záruka značky Bosch v případě poškození vodou – po celou dobu životnosti spotřebiče⁵ Vario panty systém šetrného mytí skla vč. násypky na sůl vč. ochranného plechu pro podstavbu (ochrana před párou) 	<ul style="list-style-type: none"> rozměry: 81,5 x 59,8 x 55 cm AquaStop: záruka značky Bosch v případě poškození vodou – po celou dobu životnosti spotřebiče⁵ systém šetrného mytí skla vč. násypky na sůl vč. ochranného plechu pro podstavbu (ochrana před párou)
Zvláštní příslušenství	<ul style="list-style-type: none"> SGZ0BI01 – nerezové dekorační lišty na těsnění SGZ0IC00 – držák malého nádobí SGZ1010 – prodloužení hadic SGZ8BI00 – spojovací lišta pro dělení nábytek SMZ5035 – sada nerezových dekoračních lišt SMZ5100 – koš na příbory SMZ5300 – držák na skleničky 	<ul style="list-style-type: none"> SGZ0BI01 – nerezové dekorační lišty na těsnění SGZ0IC00 – držák malého nádobí SGZ1010 – prodloužení hadic SGZ8BI00 – spojovací lišta pro dělení nábytek SMZ2014 – set pro mytí sklenic a šálků SMZ5003 – sklopné panty SMZ5035 – sada nerezových dekoračních lišt SMZ5100 – koš na příbory SMZ5300 – držák na skleničky

¹ Na stupnici třídy energetické účinnosti od A do G. ² Spotřeba energie v kWh/100 mycích cyklů (v programu Eco). ³ Spotřeba vody v litrech/mycí cyklus (v programu Eco).

⁴ Doba trvání programu Eco. ⁵ Záruční podmínky najdete na <https://www.bosch-home.com/cz/servis/zarucni-podminky>.

* Doporučená maloobchodní cena. Tato cena je pouze orientační, konečnou cenu produktu stanoví jednotliví prodejci.

Plně vestavné myčky nádobí, 60 cm



NOVINKA



Home Connect



Home Connect



Cena: 26 790 Kč*

dostupné od 01/2024

Prodej ukončen

Serie | 4
SMV4ECX10ESerie | 4
SMV4ECX14E

Výkon a spotřeba	<ul style="list-style-type: none"> – třída energetické účinnosti¹: C – energie² / voda³: 75 kWh / 9 l – kapacita: 14 sad nádobí – doba trvání programu⁴: 3:20 h:min – hladina hluku: 42 dB(A) re 1 pW – třída hlučnosti: B – hlučnost (Tichý program): 41 dB (A) re 1 pW 	<ul style="list-style-type: none"> – třída energetické účinnosti¹: C – energie² / voda³: 74 kWh / 9.5 l – kapacita: 13 sad nádobí – doba trvání programu⁴: 4:35 h:min – hladina hluku: 44 dB(A) re 1 pW – třída hlučnosti: B – hlučnost (Tichý program): 41 dB (A) re 1 pW
Programy a speciální funkce	<ul style="list-style-type: none"> – 6 programů: Eco 50 °C, Auto 45-65 °C, Intenzivní 70 °C, Hodinový 65 °C, Tichý 50 °C, Oblíbený – výchozí Oblíbený program: Předmytí – 4 speciální funkce: Vzdálené zapnutí, EfficientDry, Poloviční náplň, SpeedPerfect+ – program péče o myčku nádobí: Machine Care – doplňkové funkce dostupné v aplikaci Home Connect: Hygiene Plus, Silence on demand 	<ul style="list-style-type: none"> – 6 programů: Eco 50 °C, Auto 45–65 °C, Intenzivní 70 °C, Hodinový 65 °C, Tichý 50 °C, Oblíbený – výchozí Oblíbený program: Předmytí – 4 speciální funkce: Vzdálené zapnutí, EfficientDry, Poloviční náplň, SpeedPerfect+ – program péče o myčku nádobí: Machine Care – Silence on demand (prostřednictvím aplikace Home Connect)
Technologie mytí a senzory	<ul style="list-style-type: none"> – EfficientDry a výměník tepla – AquaSensor – dávkovací asistent – EcoSilence Drive – automatické přizpůsobení dle druhu mycího prostředku – samočisticí filtrační systém s třívrstevným vlněným filtrem – materiál vnitřní vany: nerezová ocel 	<ul style="list-style-type: none"> – EfficientDry a výměník tepla – AquaSensor – dávkovací asistent – EcoSilence Drive – automatické přizpůsobení dle druhu mycího prostředku – samočisticí filtrační systém s třívrstevným vlněným filtrem – materiál vnitřní vany: nerezová ocel
Systém košů	<ul style="list-style-type: none"> – koše Flex – příborová zásuvka VarioDrawer – 3 výškově nastavitelné polohy horního koše pomocí systému Rackmatic – kolečka s nízkým třením ve spodním koši – zarážka proti vykolejení spodního koše – 2 řady sklopných trnů na talíře v horním koši – 2 řady sklopných trnů na talíře ve spodním koši – 2 výklopné etažery na šálky v horním koši – 2 výklopné etažery na šálky ve spodním koši 	<ul style="list-style-type: none"> – koše Flex – příborová zásuvka VarioDrawer – kolečka s nízkým třením ve spodním koši a ve třetí úrovni ukládání – zarážka proti vykolejení spodního koše – 3 výškově nastavitelné polohy horního koše pomocí systému Rackmatic – 2 řady sklopných trnů na talíře v horním koši – 2 řady sklopných trnů na talíře ve spodním koši – 2 výklopné etažery na šálky v horním koši – 2 výklopné etažery na šálky ve spodním koši
Ukazatele stavu a obsluha	<ul style="list-style-type: none"> – připojení Home Connect pomocí Wi-Fi – tlačítka ovládání nahoře – popisky na panelu: anglický text – InfoLight (červený) – ukazatel zbytkového času v minutách – akustický signál ukončení programu – časová předvolba 1–24 hod 	<ul style="list-style-type: none"> – připojení Home Connect pomocí Wi-Fi – tlačítka ovládání nahoře – popisky na panelu: anglický text – InfoLight (červený) – ukazatel zbytkového času v minutách – časová předvolba 1–24 hod
Rozměry a bezpečnost (V x Š x H)	<ul style="list-style-type: none"> – rozměry: 81,5 x 59,8 x 55 cm – AquaStop: záruka značky Bosch v případě poškození vodou – po celou dobu životnosti spotřebiče⁵ – systém šetrného mytí skla – vč. násypky na sůl – vč. ochranného plechu pro podstavbu (ochrana před párou) 	<ul style="list-style-type: none"> – rozměry: 81,5 x 59,8 x 55 cm – AquaStop: záruka značky Bosch v případě poškození vodou – po celou dobu životnosti spotřebiče⁵ – systém šetrného mytí skla – vč. násypky na sůl – vč. ochranného plechu pro podstavbu (ochrana před párou)
Zvláštní příslušenství	<ul style="list-style-type: none"> SGZ0BI01 – nerezové dekorativní lišty na těsnění SGZ0IC00 – držák malého nádobí SGZ1010 – prodloužení hadic SGZ8BI00 – spojovací lišta pro dělený nábytek SMZ5003 – sklopné panty SMZ5035 – sada nerezových dekorativních lišt SMZ5100 – koš na příbory SMZ5300 – držák na skleničky 	<ul style="list-style-type: none"> SGZ0BI01 – nerezové dekorativní lišty na těsnění SGZ0IC00 – držák malého nádobí SGZ1010 – prodloužení hadic SGZ8BI00 – spojovací lišta pro dělený nábytek SMZ5003 – sklopné panty SMZ5035 – sada nerezových dekorativních lišt SMZ5100 – koš na příbory SMZ5300 – držák na skleničky

¹ Na stupnici třídy energetické účinnosti od A do G. ² Spotřeba energie v kWh/100 mycích cyklů (v programu Eco). ³ Spotřeba vody v litrech/mycí cyklus (v programu Eco).

⁴ Doba trvání programu Eco. ⁵ Záruční podmínky najdete na <https://www.bosch-home.com/cz/servis/zarucni-podminky>.

* Doporučená maloobchodní cena. Tato cena je pouze orientační, konečnou cenu produktu stanoví jednotliví prodejci.

Plně vestavné myčky nádobí, 60 cm



Cena: 25 690 Kč*

dostupné od 01/2024

Cena: 25 690 Kč*

dostupné od 01/2024

Serie | 4
SMV4HCX20ESerie | 4
SMV4HCX19E

Výkon a spotřeba	<ul style="list-style-type: none"> - třída energetické účinnosti¹: D - energie² / voda³: 85 kWh / 9 l - kapacita: 14 sad nádobí - doba trvání programu⁴: 4:30 h:min - hladina hluku: 42 dB(A) re 1 pW - třída hlučnosti: B - hlučnost (Tichý program): 41 dB (A) re 1 pW 	<ul style="list-style-type: none"> - třída energetické účinnosti¹: D - energie² / voda³: 85 kWh / 9 l - kapacita: 14 sad nádobí - doba trvání programu⁴: 4:30 h:min - hladina hluku: 42 dB(A) re 1 pW - třída hlučnosti: B - hlučnost (Tichý program): 41 dB (A) re 1 pW
Programy a speciální funkce	<ul style="list-style-type: none"> - 6 programů: Eco 50 °C, Auto 45–65 °C, Intenzivní 70 °C, Hodinový 65 °C, Tichý 50 °C, Oblíbený - výchozí Oblíbený program: Předmytí - 4 speciální funkce: Vzdálené zapnutí, Extra sušení, Hygiena Plus, SpeedPerfect+ - program péče o myčku nádobí: Machine Care - doplňkové funkce dostupné v aplikaci Home Connect: Silence on demand 	<ul style="list-style-type: none"> - 6 programů: Eco 50 °C, Auto 45–65 °C, Intenzivní 70 °C, Hodinový 65 °C, Tichý 50 °C, Oblíbený - výchozí Oblíbený program: Předmytí - 4 speciální funkce: Vzdálené zapnutí, Extra sušení, Poloviční náplň, SpeedPerfect+ - program péče o myčku nádobí: Machine Care - doplňkové funkce dostupné v aplikaci Home Connect: Hygiena Plus, Silence on demand
Technologie mytí a senzory	<ul style="list-style-type: none"> - výměník tepla - AquaSenzor - dávkovací asistent - EcoSilence Drive - automatické přizpůsobení dle druhu mycího prostředku - samočisticí filtrační systém s třívrstevným zvlněným filtrem - materiál vnitřní vany: nerezová ocel 	<ul style="list-style-type: none"> - výměník tepla - AquaSenzor - dávkovací asistent - EcoSilence Drive - automatické přizpůsobení dle druhu mycího prostředku - samočisticí filtrační systém s třívrstevným zvlněným filtrem - materiál vnitřní vany: nerezová ocel
Systém košů	<ul style="list-style-type: none"> - koše Flex - příborová zásuvka VarioDrawer - 3 výškové nastavitelné polohy horního koše pomocí systému Rackmatic - kolečka s nízkým třením ve spodním koši - zarážka proti vykolejení spodního koše - 2 řady sklopných trnů na talíře v horním koši - 2 řady sklopných trnů na talíře ve spodním koši - 2 výklopné etažéry na šálky v horním koši - 2 výklopné etažéry na šálky ve spodním koši 	<ul style="list-style-type: none"> - koše Flex - příborová zásuvka VarioDrawer - 3 výškové nastavitelné polohy horního koše pomocí systému Rackmatic - kolečka s nízkým třením ve spodním koši - zarážka proti vykolejení spodního koše - 2 řady sklopných trnů na talíře v horním koši - 2 řady sklopných trnů na talíře ve spodním koši - 2 výklopné etažéry na šálky v horním koši - 2 výklopné etažéry na šálky ve spodním koši
Ukazatele stavu a obsluha	<ul style="list-style-type: none"> - připojení Home Connect pomocí Wi-Fi - tlačítka ovládání nahoře - popisky na panelu: anglický text - InfoLight (červený) - ukazatel zbytkového času v minutách - akustický signál ukončení programu - časová předvolba 1–24 hod 	<ul style="list-style-type: none"> - připojení Home Connect pomocí Wi-Fi - tlačítka ovládání nahoře - popisky na panelu: anglický text - InfoLight (červený) - ukazatel zbytkového času v minutách - akustický signál ukončení programu - časová předvolba 1–24 hod
Rozměry a bezpečnost (V x Š x H)	<ul style="list-style-type: none"> - rozměry: 81,5 x 59,8 x 55 cm - AquaStop: záruka značky Bosch v případě poškození vodou – po celou dobu životnosti spotřebiče⁵ - systém šetrného mytí skla - vč. násypky na sůl - vč. ochranného plechu pro podstavbu (ochrana před párou) 	<ul style="list-style-type: none"> - rozměry: 81,5 x 59,8 x 55 cm - AquaStop: záruka značky Bosch v případě poškození vodou – po celou dobu životnosti spotřebiče⁵ - systém šetrného mytí skla - vč. násypky na sůl - vč. ochranného plechu pro podstavbu (ochrana před párou)
Zvláštní příslušenství	<ul style="list-style-type: none"> SGZ0BI01 – nerezové dekorativní lišty na těsnění SGZ0IC00 – držák malého nádobí SGZ1010 – prodloužení hadic SGZ8BI00 – spojovací lišta pro dělený nábytek SMZ5003 – sklopné panty SMZ5035 – sada nerezových dekorativních lišt SMZ5100 – koš na příbory SMZ5300 – držák na skleničky 	<ul style="list-style-type: none"> SGZ0BI01 – nerezové dekorativní lišty na těsnění SGZ0IC00 – držák malého nádobí SGZ1010 – prodloužení hadic SGZ8BI00 – spojovací lišta pro dělený nábytek SMZ5003 – sklopné panty SMZ5035 – sada nerezových dekorativních lišt SMZ5100 – koš na příbory SMZ5300 – držák na skleničky

¹ Na stupnici třídy energetické účinnosti od A do G. ² Spotřeba energie v kWh/100 mycích cyklů (v programu Eco). ³ Spotřeba vody v litrech/mycí cyklus (v programu Eco).

⁴ Doba trvání programu Eco. ⁵ Záruční podmínky najdete na <https://www.bosch-home.com/cz/servis/zarucni-podminky>.

* Doporučená maloobchodní cena. Tato cena je pouze orientační, konečnou cenu produktu stanoví jednotliví prodejci.

Plně vestavné myčky nádobí, 60 cm



Prodej ukončen

Serie | 4
SMV4HCX48E

Prodej ukončen

Serie | 4
SMV4EVX15E

Výkon a spotřeba	<ul style="list-style-type: none"> – třída energetické účinnosti¹: D – energie² / voda³: 85 kWh / 9,5 l – kapacita: 14 sad nádobí – doba trvání programu⁴: 4:55 h:min – hladina hluku: 44 dB(A) re 1 pW – třída hlučnosti: B – hlučnost (Tichý program): 41 dB (A) re 1 pW 	<ul style="list-style-type: none"> – třída spotřeby energie¹: C – spotřeba energie² / vody³: 74 kWh / 9,5 litrů – kapacita: 13 sad nádobí – délka trvání programu⁴: 4:55 h:min – třída hlučnosti: B – hladina hluku: 44 dB(A) re 1 pW
Programy a speciální funkce	<ul style="list-style-type: none"> – 6 programů: Eco 50 °C, Auto 45–65 °C, Intenzivní 70 °C, Hodinový 65 °C, Tichý 50 °C, Oblíbený – výchozí Oblíbený program: Předmítí – 4 speciální funkce: Vzdálené zapnutí, Extra sušení, Poloviční náplň, SpeedPerfect+ – program péče o myčku nádobí: Machine Care – Silence on demand (prostřednictvím aplikace Home Connect) 	<ul style="list-style-type: none"> – 6 programů: Eco 50 °C, Auto 45–65 °C, Intenzivní 70 °C, Hodinový 65 °C, Glass 40 °C, Oblíbený – výchozí Oblíbený program: Předmítí – 4 speciální funkce: Vzdálené zapnutí, EfficientDry, Hygiene Plus, SpeedPerfect+ – program péče o myčku nádobí: Machine Care – Silence on demand (prostřednictvím aplikace Home Connect)
Technologie mytí a senzory	<ul style="list-style-type: none"> – výměník tepla – AquaSensor – dávkovací asistent – EcoSilence Drive – automatické přizpůsobení dle druhu mycího prostředku – samočisticí filtrační systém s třívrstevným zvlněným filtrem – materiál vnitřní vany: nerezová ocel 	<ul style="list-style-type: none"> – EfficientDry a výměník tepla – AquaSensor – dávkovací asistent – EcoSilence Drive – automatické přizpůsobení dle druhu mycího prostředku – samočisticí filtrační systém s třívrstevným zvlněným filtrem – materiál vnitřní vany: nerezová ocel / polinox
Systém košů	<ul style="list-style-type: none"> – koše Flex – příborová zásuvka VarioDrawer – kolečka s nízkým třením ve spodním koši a ve třetí úrovni ukládání – zarážka proti vykojení spodního koše – 3 výškově nastavitelné polohy horního koše pomocí systému Rackmatic – 2 řady sklopných trnů na talíře v horním koši – 2 řady sklopných trnů na talíře ve spodním koši – 2 výklopné etažéry na šálky v horním koši – 2 výklopné etažéry na šálky ve spodním koši 	<ul style="list-style-type: none"> – VarioFlex systém košů – příborová zásuvka VarioDrawer – 3 výškově nastavitelné polohy horního koše pomocí systému Rackmatic – kolečka s nízkým třením ve spodním koši – zarážka proti vykojení spodního koše – 2 řady sklopných trnů na talíře v horním koši – 4 řady sklopných trnů na talíře ve spodním koši – 2 výklopné etažéry na šálky v horním koši
Ukazatele stavu a obsluha	<ul style="list-style-type: none"> – připojení Home Connect pomocí Wi-Fi – tlačítka ovládání nahoře – popisky na panelu: anglický text – InfoLight (červený) – ukazatel zbytkového času v minutách – časová předvolba 1–24 hod 	<ul style="list-style-type: none"> – připojení Home Connect pomocí Wi-Fi – tlačítka ovládání nahoře – popisky na panelu: anglický text – InfoLight (červený) – ukazatel zbytkového času v minutách – akustický signál ukončení programu – časová předvolba 1–24 hod.
Rozměry a bezpečnost (V x Š x H)	<ul style="list-style-type: none"> – rozměry: 81,5 x 59,8 x 55 cm – AquaStop: záruka značky Bosch v případě poškození vodou – po celou dobu životnosti spotřebiče⁵ – systém šetrného mytí skla – vč. násypky na sůl – vč. ochranného plechu pro podstavbu (ochrana před párou) 	<ul style="list-style-type: none"> – rozměry: 81,5 x 59,8 x 55 cm – AquaStop: záruka značky Bosch v případě poškození vodou – po celou dobu životnosti spotřebiče⁵ – systém šetrného mytí skla – vč. ochranného plechu pro podstavbu (ochrana před párou)
Zvláštní příslušenství	<ul style="list-style-type: none"> SGZ0BI01 – nerezové dekorační lišty na těsnění SGZ0IC00 – držák malého nádobí SGZ1010 – prodloužení hadic SGZ8BI00 – spojovací lišta pro dělený nábytek SMZ5003 – sklopné panty SMZ5035 – sada nerezových dekoračních lišt SMZ5100 – koš na příbory SMZ5300 – držák na skleničky 	<ul style="list-style-type: none"> SGZ1010 – prodloužení hadic SGZ8BI00 – spojovací lišta pro dělený nábytek SMZ2014 – set pro mytí sklenic a šálků SMZ5000 – set příslušenství SMZ5003 – sklopné panty SMZ5006 – nerezová dekorační lišta na těsnění SMZ5100 – koš na příbory SMZ5300 – držák na skleničky

¹ Na stupnici třídy energetické účinnosti od A do G. ² Spotřeba energie v kWh/100 mycích cyklů (v programu Eco). ³ Spotřeba vody v litrech/mycí cyklus (v programu Eco).⁴ Doba trvání programu Eco. ⁵ Záruční podmínky najdete na <https://www.bosch-home.com/cz/servis/zarucni-podminky>.

* Doporučená maloobchodní cena. Tato cena je pouze orientační, konečnou cenu produktu stanoví jednotliví prodejci.

Plně vestavné myčky nádobí, 60 cm



Cena: 23 190 Kč*

dostupné od 01/2024

Prodej ukončen

Serie | 4
SMV4EVX01ESerie | 4, XXL
SBH4HVX31E

Výkon a spotřeba	<ul style="list-style-type: none"> třída energetické účinnosti¹: C energie² / voda³: 75 kWh / 9 l kapacita: 14 sad nádobí doba trvání programu⁴: 3:35 h:min hladina hluku: 44 dB(A) re 1 pW třída hlučnosti: B hlučnost (Tichý program): 43 dB (A) re 1 pW 	<ul style="list-style-type: none"> třída energetické účinnosti¹: E energie² / voda³: 94 kWh / 9,5 l kapacita: 13 sad nádobí doba trvání programu⁴: 3:45 h:min hladina hluku: 46 dB(A) re 1 pW třída hlučnosti: C hlučnost (Tichý program): 44 (A) re 1 pW
Programy a speciální funkce	<ul style="list-style-type: none"> 6 programů: Eco 50 °C, Auto 45-65 °C, Intenzivní 70 °C, Hodinový 65 °C, Tichý 50 °C, Oblíbený výchozí Oblíbený program: Předmytí 4 speciální funkce: Vzdálené zapnutí, EfficientDry, Hygiene Plus, SpeedPerfect+ program péče o myčku nádobí: Machine Care doplňkové funkce dostupné v aplikaci Home Connect: Silence on demand 	<ul style="list-style-type: none"> 6 programů: Eco 50 °C, Auto 45-65 °C, Intenzivní 70 °C, Hodinový 65 °C, Tichý 50 °C, Oblíbený výchozí Oblíbený program: Předmytí 4 speciální funkce: Vzdálené zapnutí, Extra sušení, Poloviční náplň, SpeedPerfect+ program péče o myčku nádobí: Machine Care Silence on demand (prostřednictvím aplikace Home Connect)
Technologie mytí a senzory	<ul style="list-style-type: none"> EfficientDry a výměník tepla AquaSensor dávkovací asistent EcoSilence Drive automatické přizpůsobení dle druhu mycího prostředku samočisticí filtrační systém s třívrstevným zvlněným filtrem materiál vnitřní vany: nerezová ocel / polinox 	<ul style="list-style-type: none"> výměník tepla AquaSensor dávkovací asistent EcoSilence Drive automatické přizpůsobení dle druhu mycího prostředku samočisticí filtrační systém s třívrstevným zvlněným filtrem materiál vnitřní vany: nerezová ocel / polinox
Systém košů	<ul style="list-style-type: none"> VarioFlex systém košů příborová zásuvka VarioDrawer 3 výškově nastavitelné polohy horního koše pomocí systému Rackmatic kolečka s nízkým třením ve spodním koši zarážka proti vykolejení spodního koše 2 řady sklopných trnů na talíře v horním koši 4 řady sklopných trnů na talíře ve spodním koši 2 výklopné etažéry na šálky v horním koši 	<ul style="list-style-type: none"> VarioFlex systém košů příborová zásuvka VarioDrawer kolečka s nízkým třením ve spodním koši zarážka proti vykolejení spodního koše 3 výškově nastavitelné polohy horního koše pomocí systému Rackmatic 2 řady sklopných trnů na talíře v horním koši 4 řady sklopných trnů na talíře ve spodním koši 2 výklopné etažéry na šálky v horním koši
Ukazatele stavu a obsluha	<ul style="list-style-type: none"> připojení Home Connect pomocí Wi-Fi tlačítka ovládání nahoře popisky na panelu: anglický text InfoLight (červený) ukazatel zbytkového času v minutách akustický signál ukončení programu časová předvolba 1–24 hod 	<ul style="list-style-type: none"> připojení Home Connect pomocí Wi-Fi tlačítka ovládání nahoře popisky na panelu: anglický text InfoLight (červený) ukazatel zbytkového času v minutách časová předvolba 1–24 hod
Rozměry a bezpečnost (V x Š x H)	<ul style="list-style-type: none"> rozměry: 81,5 x 59,8 x 55 cm AquaStop: záruka značky Bosch v případě poškození vodou – po celou dobu životnosti spotřebiče⁵ systém šetrného mytí skla vč. ochranného plechu pro podstavbu (ochrana před párou) 	<ul style="list-style-type: none"> rozměry: 86,5 x 59,8 x 55 cm AquaStop: záruka značky Bosch v případě poškození vodou – po celou dobu životnosti spotřebiče⁵ Vario panty systém šetrného mytí skla vč. ochranného plechu pro podstavbu (ochrana před párou)
Zvláštní příslušenství	<ul style="list-style-type: none"> SGZ0BI02 – nerezové dekorální lišty na těsnění SGZ1010 – prodloužení hadic SGZ8BI00 – spojovací lišta pro dělený nábytek SMZ2014 – set pro mytí sklenic a šálků SMZ5000 – set příslušenství SMZ5003 – sklopné panty SMZ5300 – držák na skleničky 	<ul style="list-style-type: none"> SGZ0BI22 – nerezové dekorální lišty na těsnění SGZ0IC00 – držák malého nádobí SGZ1010 – prodloužení hadic SGZ8BI00 – spojovací lišta pro dělený nábytek SMZ2014 – set pro mytí sklenic a šálků SMZ5000 – set příslušenství SMZ5100 – koš na příbory SMZ5300 – držák na skleničky

¹ Na stupnici třídy energetické účinnosti od A do G. ² Spotřeba energie v kWh/100 mycích cyklů (v programu Eco). ³ Spotřeba vody v litrech/mycí cyklus (v programu Eco).

⁴ Doba trvání programu Eco. ⁵ Záruční podmínky najdete na <https://www.bosch-home.com/cz/servis/zarucni-podminky>.

* Doporučená maloobchodní cena. Tato cena je pouze orientační, konečnou cenu produktu stanoví jednotliví prodejci.

Plně vestavné myčky nádobí, 60 cm



Cena: 22 090 Kč*

Serie | 4
SMV4HVX45E

NOVINKA



Cena: 21 090 Kč*

dostupné od 01/2024

Serie | 4
SMV4HVX00E

Výkon a spotřeba	<ul style="list-style-type: none"> - třída energetické účinnosti¹: E - energie² / voda³: 94 kWh / 7,5 l - kapacita: 13 sad nádobí - doba trvání programu⁴: 4:10 h:min - hladina hluku: 46 dB(A) re 1 pW - třída hlučnosti: C - hlučnost (Tichý program): 44 (A) re 1 pW 	<ul style="list-style-type: none"> - třída energetické účinnosti¹: D - energie² / voda³: 85 kWh / 9 l - kapacita: 14 sad nádobí - doba trvání programu⁴: 4:30 h:min - hladina hluku: 46 dB(A) re 1 pW - třída hlučnosti: C - hlučnost (Tichý program): 45 (A) re 1 pW
Programy a speciální funkce	<ul style="list-style-type: none"> - 6 programů: Eco 50 °C, Auto 45–65 °C, Intenzivní 70 °C, Hodinový 65 °C, Tichý 50 °C, Oblíbený - výchozí Oblíbený program: Předmytí - 4 speciální funkce: Vzdálené zapnutí, Extra sušení, Poloviční náplň, SpeedPerfect+ - program péče o myčku nádobí: Machine Care - Silence on demand (prostřednictvím aplikace Home Connect) 	<ul style="list-style-type: none"> - 6 programů: Eco 50 °C, Auto 45–65 °C, Intenzivní 70 °C, Hodinový 65 °C, Tichý 50 °C, Oblíbený - výchozí Oblíbený program: Předmytí - 4 speciální funkce: Vzdálené zapnutí, Extra sušení, Poloviční náplň, SpeedPerfect+ - program péče o myčku nádobí: Machine Care - doplňkové funkce dostupné v aplikaci Home Connect: Hygiena Plus, Silence on demand
Technologie mytí a senzory	<ul style="list-style-type: none"> - výměník tepla - AquaSensor - ekologicko-ekonomická distribuce vody - dávkovací asistent - EcoSilence Drive - automatické přizpůsobení dle druhu mycího prostředku - samočisticí filtrační systém s třívrstevným zvlněným filtrem - materiál vnitřní vany: nerezová ocel / polinox 	<ul style="list-style-type: none"> - výměník tepla - AquaSensor - dávkovací asistent - EcoSilence Drive - automatické přizpůsobení dle druhu mycího prostředku - samočisticí filtrační systém s třívrstevným zvlněným filtrem - materiál vnitřní vany: nerezová ocel / polinox
Systém košů	<ul style="list-style-type: none"> - VarioFlex systém košů - příborová zásuvka VarioDrawer - kolečka s nízkým třením ve spodním koši - zarážka proti vykolejení spodního koše - 3 výškově nastavitelné polohy horního koše pomocí systému Rackmatic - 2 řady sklopných trnů na talíře v horním koši - 4 řady sklopných trnů na talíře ve spodním koši - 2 výklopné etažéry na šálky v horním koši 	<ul style="list-style-type: none"> - VarioFlex systém košů - příborová zásuvka VarioDrawer - 3 výškově nastavitelné polohy horního koše pomocí systému Rackmatic - kolečka s nízkým třením ve spodním koši - zarážka proti vykolejení spodního koše - 2 řady sklopných trnů na talíře v horním koši - 4 řady sklopných trnů na talíře ve spodním koši - 2 výklopné etažéry na šálky v horním koši
Ukazatele stavu a obsluha	<ul style="list-style-type: none"> - připojení Home Connect pomocí Wi-Fi - tlačítka ovládání nahoře - popisky na panelu: anglický text - InfoLight (červený) - ukazatel zbytkového času v minutách - časová předvolba 1–24 hod 	<ul style="list-style-type: none"> - připojení Home Connect pomocí Wi-Fi - tlačítka ovládání nahoře - popisky na panelu: anglický text - InfoLight (červený) - ukazatel zbytkového času v minutách - akustický signál ukončení programu - časová předvolba 1–24 hod
Rozměry a bezpečnost (V x Š x H)	<ul style="list-style-type: none"> - rozměry: 81,5 x 59,8 x 55 cm - AquaStop: záruka značky Bosch v případě poškození vodou – po celou dobu životnosti spotřebiče⁵ - systém šetrného mytí skla - vč. ochranného plechu pro podstavbu (ochrana před párou) 	<ul style="list-style-type: none"> - rozměry: 81,5 x 59,8 x 55 cm - AquaStop: záruka značky Bosch v případě poškození vodou – po celou dobu životnosti spotřebiče⁵ - systém šetrného mytí skla - vč. ochranného plechu pro podstavbu (ochrana před párou)
Zvláštní příslušenství	<ul style="list-style-type: none"> SGZ0BI02 – nerezové dekorativní lišty na těsnění SGZ0IC00 – držák malého nádobí SGZ1010 – prodloužení hadic SGZ8BI00 – spojovací lišta pro dělení nábytek SMZ5003 – sklopné panty SMZ5100 – koš na příbory SMZ5300 – držák na skleničky 	<ul style="list-style-type: none"> SGZ0BI02 – nerezové dekorativní lišty na těsnění SGZ0IC00 – držák malého nádobí SGZ1010 – prodloužení hadic SGZ8BI00 – spojovací lišta pro dělení nábytek SMZ2014 – set pro mytí sklenic a šálků SMZ5000 – set příslušenství SMZ5003 – sklopné panty SMZ5100 – koš na příbory SMZ5300 – držák na skleničky

¹ Na stupnici třídy energetické účinnosti od A do G. ² Spotřeba energie v kWh/100 mycích cyklů (v programu Eco). ³ Spotřeba vody v litrech/mycí cyklus (v programu Eco).

⁴ Doba trvání programu Eco. ⁵ Záruční podmínky najdete na <https://www.bosch-home.com/cz/servis/zarucni-podminky>.

* Doporučená maloobchodní cena. Tato cena je pouze orientační, konečnou cenu produktu stanoví jednotliví prodejci.

Plně vestavné myčky nádobí, 60 cm



Prodej ukončen

Cena: 19 890 Kč*

dostupné od 01/2024

Serie | 4
SMV4HVX33ESerie | 2
SMV2HVX02E

Výkon a spotřeba	<ul style="list-style-type: none"> - třída energetické účinnosti¹: D - energie² / voda³: 84 kWh / 9,5 l - kapacita: 13 sad nádobí - doba trvání programu⁴: 5:20 h:min - hladina hluku: 46 dB(A) re 1 pW - třída hlučnosti: C - hlučnost (Tichý program): 44 (A) re 1 pW 	<ul style="list-style-type: none"> - třída energetické účinnosti¹: D - energie² / voda³: 85 kWh / 9 l - kapacita: 14 sad nádobí - doba trvání programu⁴: 4:30 h:min - hladina hluku: 46 dB(A) re 1 pW - třída hlučnosti: C
Programy a speciální funkce	<ul style="list-style-type: none"> - 6 programů: Eco 50 °C, Auto 45–65 °C, Intenzivní 70 °C, Hodinový 65 °C, Tichý 50 °C, Oblíbený - výchozí Oblíbený program: Předmytí - 4 speciální funkce: Vzdálené zapnutí, Extra sušení, Poloviční náplň, SpeedPerfect+ - program péče o myčku nádobí: Machine Care - Silence on demand (prostřednictvím aplikace Home Connect) 	<ul style="list-style-type: none"> - 5 programů: Eco 50 °C, Auto 45–65 °C, Intenzivní 70 °C, Hodinový 65 °C, Oblíbený - výchozí Oblíbený program: Předmytí - 4 speciální funkce: Vzdálené zapnutí, Extra sušení, Poloviční náplň, SpeedPerfect+ - program péče o myčku nádobí: Machine Care - doplňkové funkce dostupné v aplikaci Home Connect: Hygiena Plus, Silence on demand
Technologie mytí a senzory	<ul style="list-style-type: none"> - výměník tepla - AquaSenzor - dávkovací asistent - EcoSilence Drive - automatické přizpůsobení dle druhu mycího prostředku - samočisticí filtrační systém s třívrstevným zvlněným filtrem - materiál vnitřní vany: nerezová ocel / polinox 	<ul style="list-style-type: none"> - výměník tepla - AquaSenzor - dávkovací asistent - EcoSilence Drive - automatické přizpůsobení dle druhu mycího prostředku - samočisticí filtrační systém s třívrstevným zvlněným filtrem - materiál vnitřní vany: nerezová ocel / polinox
Systém košů	<ul style="list-style-type: none"> - VarioFlex systém košů - příborová zásuvka VarioDrawer - kolečka s nízkým třením ve spodním koši - zarážka proti vykojení spodního koše - 3 výškové nastavitelné polohy horního koše pomocí systému Rackmatic - 2 řady sklopných trnů na talíře v horním koši - 4 řady sklopných trnů na talíře ve spodním koši - 2 výklopné etažéry na šálky v horním koši 	<ul style="list-style-type: none"> - systém košů Vario - příborová zásuvka VarioDrawer - 3 výškové nastavitelné polohy horního koše pomocí systému Rackmatic - kolečka s nízkým třením ve spodním koši - zarážka proti vykojení spodního koše - 2 řady sklopných trnů na talíře ve spodním koši - 2 výklopné etažéry na šálky v horním koši
Ukazatele stavu a obsluha	<ul style="list-style-type: none"> - připojení Home Connect pomocí Wi-Fi - tlačítka ovládání nahoře - popisky na panelu: anglický text - InfoLight (červený) - ukazatel zbytkového času v minutách - časová předvolba 1–24 hod 	<ul style="list-style-type: none"> - připojení Home Connect pomocí Wi-Fi - tlačítka ovládání nahoře - popisky na panelu: anglický text - InfoLight (červený) - akustický signál ukončení programu - elektronické odložení startu o 3, 6 nebo 9 hodin
Rozměry a bezpečnost (V x Š x H)	<ul style="list-style-type: none"> - rozměry: 81,5 x 59,8 x 55 cm - AquaStop: záruka značky Bosch v případě poškození vodou – po celou dobu životnosti spotřebiče⁵ - systém šetrného mytí skla - vč. ochranného plechu pro podstavbu (ochrana před párou) 	<ul style="list-style-type: none"> - rozměry: 81,5 x 59,8 x 55 cm - AquaStop: záruka značky Bosch v případě poškození vodou – po celou dobu životnosti spotřebiče⁵ - systém šetrného mytí skla - vč. ochranného plechu pro podstavbu (ochrana před párou)
Zvláštní příslušenství	<ul style="list-style-type: none"> SGZ0BI02 – nerezové dekorální lišty na těsnění SGZ0IC00 – držák malého nádobí SGZ1010 – prodloužení hadic SGZ8BI00 – spojovací lišta pro dělený nábytek SMZ2014 – set pro mytí sklenic a šálků SMZ5000 – set příslušenství SMZ5003 – sklopné panty SMZ5100 – koš na příbory SMZ5300 – držák na skleničky 	<ul style="list-style-type: none"> SGZ0BI02 – nerezové dekorální lišty na těsnění SGZ1010 – prodloužení hadic SGZ8BI00 – spojovací lišta pro dělený nábytek SMZ2014 – set pro mytí sklenic a šálků SMZ5000 – set příslušenství SMZ5003 – sklopné panty SMZ5100 – koš na příbory SMZ5300 – držák na skleničky

¹ Na stupnici třídy energetické účinnosti od A do G. ² Spotřeba energie v kWh/100 mycích cyklů (v programu Eco). ³ Spotřeba vody v litrech/mycí cyklus (v programu Eco).

⁴ Doba trvání programu Eco. ⁵ Záruční podmínky najdete na <https://www.bosch-home.com/cz/servis/zarucni-podminky>.

* Doporučená maloobchodní cena. Tato cena je pouze orientační, konečnou cenu produktu stanoví jednotliví prodejci.

Plně vestavné myčky nádobí, 60 cm



Cena: 17 390 Kč*

Serie | 2
SMV2ITX22E

Cena: 16 790 Kč*

Serie | 2
SMV2ITX16E

Výkon a spotřeba	<ul style="list-style-type: none"> - třída energetické účinnosti¹: E - energie² / voda³: 92 kWh / 10,5 l - kapacita: 12 sad nádobí - doba trvání programu⁴: 4:30 h:min - hladina hluku: 48 dB(A) re 1 pW - třída hlučnosti: C 	<ul style="list-style-type: none"> - třída energetické účinnosti¹: E - energie² / voda³: 92 kWh / 10,5 l - kapacita: 12 sad nádobí - doba trvání programu⁴: 4:30 h:min - hladina hluku: 50 dB(A) re 1 pW - třída hlučnosti: C
Programy a speciální funkce	<ul style="list-style-type: none"> - 5 programů: Eco 50 °C, Auto 45-65 °C, Intenzivní 70 °C, Hodinový 65 °C, Oblíbený - výchozí Oblíbený program: Předmytí - 4 speciální funkce: Vzdálené zapnutí, Extra sušení, Poloviční náplň, SpeedPerfect - program péče o myčku nádobí: Machine Care - Silence on demand (prostřednictvím aplikace Home Connect) 	<ul style="list-style-type: none"> - 5 programů: Eco 50 °C, Auto 45-65 °C, Intenzivní 70 °C, Hodinový 65 °C, Oblíbený - výchozí Oblíbený program: Předmytí - 4 speciální funkce: Vzdálené zapnutí, Extra sušení, Poloviční náplň, SpeedPerfect - program péče o myčku nádobí: Machine Care - Silence on demand (prostřednictvím aplikace Home Connect)
Technologie mytí a senzory	<ul style="list-style-type: none"> - AquaSensor - dávkovací asistent - EcoSilence Drive - automatické přizpůsobení dle druhu mycího prostředku - samočisticí sítko s třívrstevným zvlněným filtrem - materiál vnitřní vany: nerezová ocel / polinox 	<ul style="list-style-type: none"> - AquaSensor - dávkovací asistent - EcoSilence Drive - automatické přizpůsobení dle druhu mycího prostředku - samočisticí sítko s třívrstevným zvlněným filtrem - materiál vnitřní vany: nerezová ocel / polinox
Systém košů	<ul style="list-style-type: none"> - systém košů Vario - kolečka s nízkým třením ve spodním koši - zarážka proti vykolejení spodního koše - výškově nastavitelný horní koš - 2 řady sklopných trnů na talíře ve spodním koši - koš na příbory ve spodním koši 	<ul style="list-style-type: none"> - standardní koše - kolečka s nízkým třením ve spodním koši - zarážka proti vykolejení spodního koše - koš na příbory ve spodním koši - odkládací plocha na šálky v horním koši
Ukazatele stavu a obsluha	<ul style="list-style-type: none"> - připojení Home Connect pomocí Wi-Fi - tlačítka ovládání nahoře - popisky na panelu: anglický text - InfoLight (červený) - elektronické odložení startu o 3, 6 nebo 9 hodin 	<ul style="list-style-type: none"> - připojení Home Connect pomocí Wi-Fi - tlačítka ovládání nahoře - popisky na panelu: anglický text - InfoLight (červený) - elektronické odložení startu o 3, 6 nebo 9 hodin
Rozměry a bezpečnost (V x Š x H)	<ul style="list-style-type: none"> - rozměry: 81,5 x 59,8 x 55 cm - AquaStop: záruka značky Bosch v případě poškození vodou – po celou dobu životnosti spotřebiče⁵ - systém šetrného mytí skla - vč. ochranného plechu pro podstavbu (ochrana před párou) 	<ul style="list-style-type: none"> - rozměry: 81,5 x 59,8 x 55 cm - AquaStop: záruka značky Bosch v případě poškození vodou – po celou dobu životnosti spotřebiče⁵ - systém šetrného mytí skla - vč. ochranného plechu pro podstavbu (ochrana před párou)
Zvláštní příslušenství	<ul style="list-style-type: none"> SGZ0BI02 – nerezové dekorální lišty na těsnění SGZ0IC00 – držák malého nádobí SGZ1010 – prodloužení hadic SGZ8BI00 – spojovací lišta pro dělení nábytek SMZ2014 – set pro mytí sklenic a šálků SMZ5000 – set příslušenství SMZ5002 – speciální „kazeta“ na mytí stříbrných příborů SMZ5003 – sklopné panty SMZ5300 – držák na skleničky 	<ul style="list-style-type: none"> SGZ0BI02 – nerezové dekorální lišty na těsnění SGZ0IC00 – držák malého nádobí SGZ1010 – prodloužení hadic SGZ8BI00 – spojovací lišta pro dělení nábytek SMZ2014 – set pro mytí sklenic a šálků SMZ5000 – set příslušenství SMZ5003 – sklopné panty SMZ5300 – držák na skleničky

¹ Na stupnici třídy energetické účinnosti od A do G. ² Spotřeba energie v kWh/100 mycích cyklů (v programu Eco). ³ Spotřeba vody v litrech/mycí cyklus (v programu Eco).

⁴ Doba trvání programu Eco. ⁵ Záruční podmínky najdete na <https://www.bosch-home.com/cz/servis/zarucni-podminky>.

* Doporučená maloobchodní cena. Tato cena je pouze orientační, konečnou cenu produktu stanoví jednotliví prodejci.

Myčky nádobí s Vario panty

Posuvná dvířka díky Vario pantům

Perfektní řešení vestavy pro moderní trendy v kuchyních

Moderní kuchyně se vyznačují řešeními na míru, co nejmenšími mezerami mezi nábytkovými čely a ergonomickým umístěním spotřebičů do výšky. Doposud nebylo možné zkombinovat všechny tyto trendy pomocí běžných vestavných myček nádobí. Díky Vario pantům ale již není třeba dělat kompromisy – plně integrovaná nábytková dvířka se při otevření myčky nádobí mírně posunou nahoru.

To znamená, že různé rozměry mezer při instalaci myček jsou konečně minulostí. Dokonce ani příliš dlouhá čela nábytku z důvodu výše instalované kuchyňské desky a nízkého soklu již nebrání otevření myčky.

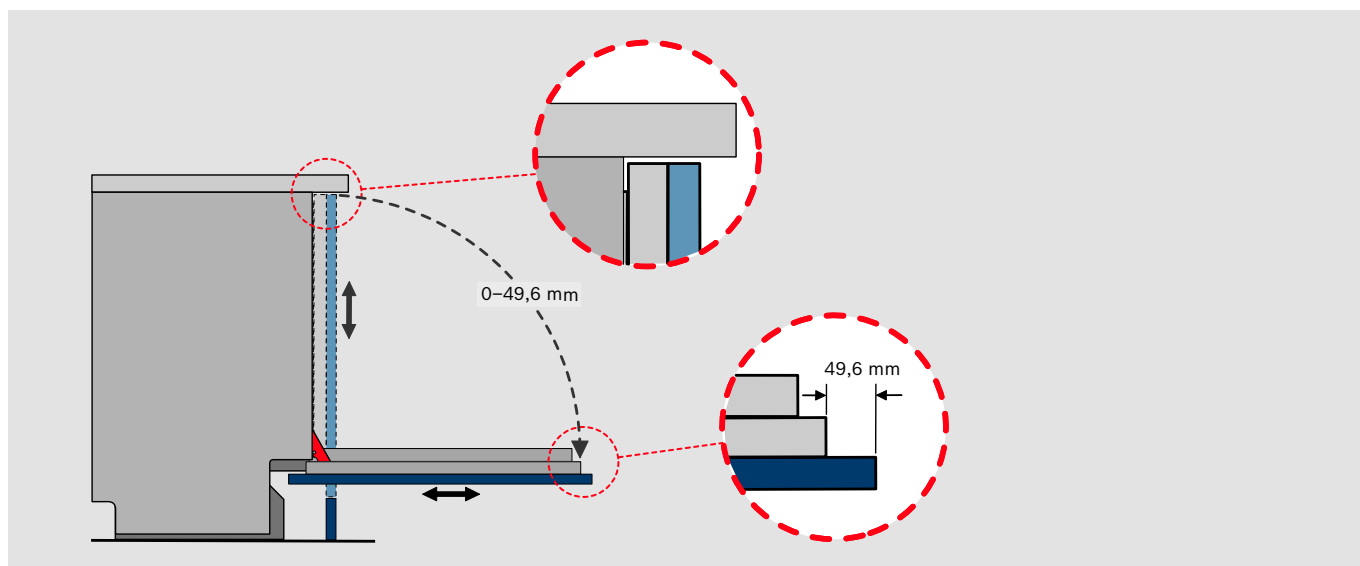

Bez Vario pantů:
ergonomická instalace myčky nádobí do výšky by byla možná pouze s velkými mezerami.

S Vario panty:
při ergonomické instalaci myčky nádobí do výšky lze mít sjednocené úzké mezery.

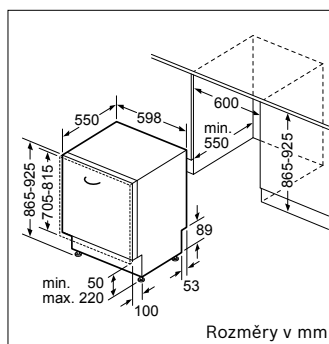

SBV...
Váha nábytkových dvířek: 4,5–11,0 kg

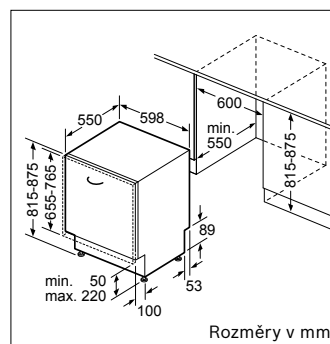

SMV...
Váha nábytkových dvířek: 4,5–11,0 kg

Vario panty umožňují u myček nádobí širokých 60 cm váhu nábytkových dvířek od 4,5 do 11 kg s minimální výškou soklu 50 mm.

Myčky nádobí s Vario panty

Přehled myček s Vario panty a bez Vario pantů

Výška korpusu 655-765 mm		Výška korpusu 705-815 mm																						
výška níky v mm		815	820	825	830	835	840	845	850	855	860	865	870	875	880	885	890	895	900	905	910	915	920	925
50	81,5	81,5	81,5	81,5	81,5	81,5	81,5	81,5	81,5	81,5	81,5	86,5	86,5	86,5	86,5	86,5	86,5	86,5	86,5	86,5	86,5	86,5	86,5	86,5
55	81,5	81,5	81,5	81,5	81,5	81,5	81,5	81,5	81,5	81,5	81,5	86,5	86,5	86,5	86,5	86,5	86,5	86,5	86,5	86,5	86,5	86,5	86,5	86,5
60	81,5	81,5	81,5	81,5	81,5	81,5	81,5	81,5	81,5	81,5	81,5	86,5	86,5	86,5	86,5	86,5	86,5	86,5	86,5	86,5	86,5	86,5	86,5	86,5
65	81,5	81,5	81,5	81,5	81,5	81,5	81,5	81,5	81,5	81,5	81,5	86,5	86,5	86,5	86,5	86,5	86,5	86,5	86,5	86,5	86,5	86,5	86,5	86,5
70	81,5	81,5	81,5	81,5	81,5	81,5	81,5	81,5	81,5	81,5	81,5	86,5	86,5	86,5	86,5	86,5	86,5	86,5	86,5	86,5	86,5	86,5	86,5	86,5
75	81,5	81,5	81,5	81,5	81,5	81,5	81,5	81,5	81,5	81,5	81,5	86,5	86,5	86,5	86,5	86,5	86,5	86,5	86,5	86,5	86,5	86,5	86,5	86,5
80	81,5	81,5	81,5	81,5	81,5	81,5	81,5	81,5	81,5	81,5	81,5	86,5	86,5	86,5	86,5	86,5	86,5	86,5	86,5	86,5	86,5	86,5	86,5	86,5
85	81,5	81,5	81,5	81,5	81,5	81,5	81,5	81,5	81,5	81,5	81,5	86,5	86,5	86,5	86,5	86,5	86,5	86,5	86,5	86,5	86,5	86,5	86,5	86,5
90	81,5	81,5	81,5	81,5	81,5	81,5	81,5	81,5	81,5	81,5	81,5	86,5	86,5	86,5	86,5	86,5	86,5	86,5	86,5	86,5	86,5	86,5	86,5	86,5
95	81,5	81,5	81,5	81,5	81,5	81,5	81,5	81,5	81,5	81,5	81,5	86,5	86,5	86,5	86,5	86,5	86,5	86,5	86,5	86,5	86,5	86,5	86,5	86,5
100	81,5	81,5	81,5	81,5	81,5	81,5	81,5	81,5	81,5	81,5	81,5	86,5	86,5	86,5	86,5	86,5	86,5	86,5	86,5	86,5	86,5	86,5	86,5	86,5
105	81,5	81,5	81,5	81,5	81,5	81,5	81,5	81,5	81,5	81,5	81,5	86,5	86,5	86,5	86,5	86,5	86,5	86,5	86,5	86,5	86,5	86,5	86,5	86,5
110	81,5	81,5	81,5	81,5	81,5	81,5	81,5	81,5	81,5	81,5	81,5	86,5	86,5	86,5	86,5	86,5	86,5	86,5	86,5	86,5	86,5	86,5	86,5	86,5
115	81,5	81,5	81,5	81,5	81,5	81,5	81,5	81,5	81,5	81,5	81,5	86,5	86,5	86,5	86,5	86,5	86,5	86,5	86,5	86,5	86,5	86,5	86,5	86,5
120	81,5	81,5	81,5	81,5	81,5	81,5	81,5	81,5	81,5	81,5	81,5	86,5	86,5	86,5	86,5	86,5	86,5	86,5	86,5	86,5	86,5	86,5	86,5	86,5
125	81,5	81,5	81,5	81,5	81,5	81,5	81,5	81,5	81,5	81,5	81,5	86,5	86,5	86,5	86,5	86,5	86,5	86,5	86,5	86,5	86,5	86,5	86,5	86,5
130	81,5	81,5	81,5	81,5	81,5	81,5	81,5	81,5	81,5	81,5	81,5	86,5	86,5	86,5	86,5	86,5	86,5	86,5	86,5	86,5	86,5	86,5	86,5	86,5
135	81,5	81,5	81,5	81,5	81,5	81,5	81,5	81,5	81,5	81,5	81,5	86,5	86,5	86,5	86,5	86,5	86,5	86,5	86,5	86,5	86,5	86,5	86,5	86,5
140	81,5	81,5	81,5	81,5	81,5	81,5	81,5	81,5	81,5	81,5	81,5	86,5	86,5	86,5	86,5	86,5	86,5	86,5	86,5	86,5	86,5	86,5	86,5	86,5
145	81,5	81,5	81,5	81,5	81,5	81,5	81,5	81,5	81,5	81,5	81,5	86,5	86,5	86,5	86,5	86,5	86,5	86,5	86,5	86,5	86,5	86,5	86,5	86,5
150	81,5	81,5	81,5	81,5	81,5	81,5	81,5	81,5	81,5	81,5	81,5	86,5	86,5	86,5	86,5	86,5	86,5	86,5	86,5	86,5	86,5	86,5	86,5	86,5
155	81,5	81,5	81,5	81,5	81,5	81,5	81,5	81,5	81,5	81,5	81,5	86,5	86,5	86,5	86,5	86,5	86,5	86,5	86,5	86,5	86,5	86,5	86,5	86,5
160	81,5	81,5	81,5	81,5	81,5	81,5	81,5	81,5	81,5	81,5	81,5	86,5	86,5	86,5	86,5	86,5	86,5	86,5	86,5	86,5	86,5	86,5	86,5	86,5
165		81,5	81,5	81,5	81,5	81,5	81,5	81,5	81,5	81,5	81,5	86,5	86,5	86,5	86,5	86,5	86,5	86,5	86,5	86,5	86,5	86,5	86,5	86,5
170			81,5	81,5	81,5	81,5	81,5	81,5	81,5	81,5	81,5	86,5	86,5	86,5	86,5	86,5	86,5	86,5	86,5	86,5	86,5	86,5	86,5	86,5
175				81,5	81,5	81,5	81,5	81,5	81,5	81,5	81,5	86,5	86,5	86,5	86,5	86,5	86,5	86,5	86,5	86,5	86,5	86,5	86,5	86,5
180					81,5	81,5	81,5	81,5	81,5	81,5	81,5	86,5	86,5	86,5	86,5	86,5	86,5	86,5	86,5	86,5	86,5	86,5	86,5	86,5
185						81,5	81,5	81,5	81,5	81,5	81,5	86,5	86,5	86,5	86,5	86,5	86,5	86,5	86,5	86,5	86,5	86,5	86,5	86,5
190							81,5	81,5	81,5	81,5	81,5	86,5	86,5	86,5	86,5	86,5	86,5	86,5	86,5	86,5	86,5	86,5	86,5	86,5
195								81,5	81,5	81,5	81,5	86,5	86,5	86,5	86,5	86,5	86,5	86,5	86,5	86,5	86,5	86,5	86,5	86,5
200									81,5	81,5	81,5	86,5	86,5	86,5	86,5	86,5	86,5	86,5	86,5	86,5	86,5	86,5	86,5	86,5
205										81,5	81,5	86,5	86,5	86,5	86,5	86,5	86,5	86,5	86,5	86,5	86,5	86,5	86,5	86,5
210											81,5	81,5	86,5	86,5	86,5	86,5	86,5	86,5	86,5	86,5	86,5	86,5	86,5	86,5
215												81,5	81,5	86,5	86,5	86,5	86,5	86,5	86,5	86,5	86,5	86,5	86,5	86,5
220													81,5	81,5	86,5	86,5	86,5	86,5	86,5	86,5	86,5	86,5	86,5	86,5

81,5 Vestavná myčka nádobí 81,5 cm s „normálními“ panty

81,5 Vestavná myčka nádobí 81,5 cm s Vario panty

81,5 Vestavná myčka nádobí 81,5 cm s rozdělenou čelní stěnou a volitelnými sklopnými panty

86,5 Vestavná myčka nádobí 86,5 cm s „normálními“ panty

86,5 Vestavná myčka nádobí 86,5 cm s Vario panty

86,5 Vestavná myčka nádobí 86,5 cm s rozdělenou čelní stěnou a volitelnými sklopnými panty

Možnosti instalace pod tímto označením nejsou vhodné pro myčky s funkcí TimeLight, jelikož potom není vidět.

Výška čela u myček nádobí = vertikální vzdálenost od horní hrany spotřebiče ke spodní hraně dekorativního panelu

Vestavné myčky nádobí, 60 cm

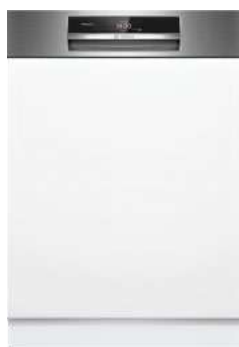

NOVINKA



Cena: 44 090 Kč*

dostupné od 11/2023 Prodej ukončen

Serie | 8
SMI8YCS02ESerie | 8
SMI8YCS03E

Výkon a spotřeba	<ul style="list-style-type: none"> třída energetické účinnosti¹: A energie² / voda³: 54 kWh / 9,5 l kapacita: 14 sad nádobí doba trvání programu⁴: 4:55 h:min hladina hluku: 44 dB(A) re 1 pW třída hlučnosti: B hlučnost (Tichý program): 43 dB (A) re 1 pW 	<ul style="list-style-type: none"> třída spotřeby energie¹: B spotřeba energie² / vody³: 65 kWh / 9,5 litrů kapacita: 14 sad nádobí délka trvání programu⁴: 3:55 h:min třída hlučnosti: B hladina hluku: 43 dB(A) re 1 pW hladina hluku v Tichém programu: 41 dB(A) re 1 pW
Programy a speciální funkce	<ul style="list-style-type: none"> 8 programů: Eco 50 °C, Auto 45–65 °C, Inteligentní, Intenzivní 70 °C, Krátký 60 °C, Sklo 40 °C, Tichý 50 °C, Oblíbený výchozí Oblíbený program: Předmty 5 speciálních funkcí: Vzdálené zapnutí, Extra sušení, Intensive Zone, Hygiena Plus, SpeedPerfect+ program péče o myčku nádobí: Machine Care doplňkové funkce dostupné v aplikaci Home Connect: Silence on demand 	<ul style="list-style-type: none"> 8 programů: Eco 50 °C, Auto 45–65 °C, Inteligentní program, Intenzivní 70 °C, Krátký 60 °C, Sklo 40 °C, Tichý 50 °C, Oblíbený výchozí Oblíbený program: Předmty 5 speciálních funkcí: Vzdálené zapnutí, Extra sušení, Intensive Zone, HygienaPlus, SpeedPerfect+ program péče o myčku nádobí: Machine Care Silence on demand (prostřednictvím aplikace Home Connect)
Technologie mytí a senzory	<ul style="list-style-type: none"> systém sušení Zeolith® EfficientDry a výměník tepla AquaSenzor dávkovací asistent EcoSilence Drive automatické přizpůsobení dle druhu mycího prostředku samočisticí filtrační systém s třívrstevným zvlněným filtrem materiál vnitřní vany: nerezová ocel 	<ul style="list-style-type: none"> systém sušení Zeolith® EfficientDry a výměník tepla AquaSenzor dávkovací asistent EcoSilence Drive automatické přizpůsobení dle druhu mycího prostředku samočisticí filtrační systém s třívrstevným zvlněným filtrem materiál vnitřní vany: nerezová ocel
Systém košů	<ul style="list-style-type: none"> koše Max Flex Pro s červeně označenými uchopovacími částmi Extra Clean Zone příborová zásuvka VarioDrawer Pro 3 výškově nastavitelné polohy horního koše pomocí systému Rackmatic výsuvný systém Easy Slide – kolečka s kuličkovými ložisky pro nízké tření v horním koši kolečka s nízkým třením ve spodním koši barevné protiskluzové ochranné pásy v horním koši zarážka proti vykolejení spodního koše 6 řad sklopných trnů na taliře v horním koši 8 řad sklopných trnů na taliře ve spodním koši 2 výklopné etažery na šálky s přední částí z měkkého silikonu v horním koši 2 výklopné etažery na šálky ve spodním koši protiskluzový ochranný pásek na sklenice na víno v horním koši speciální držák na skleničky ve spodním koši 	<ul style="list-style-type: none"> koše Max Flex Pro s červeně označenými uchopovacími částmi Extra Clean Zone příborová zásuvka VarioDrawer Pro 3 výškově nastavitelné polohy horního koše pomocí systému Rackmatic výsuvný systém Easy Slide – kolečka s kuličkovými ložisky pro nízké tření v horním koši kolečka s nízkým třením ve spodním koši barevné protiskluzové ochranné pásy v horním koši zarážka proti vykolejení spodního koše 6 řad sklopných trnů na taliře v horním koši 8 řad sklopných trnů na taliře ve spodním koši 2 výklopné etažery na šálky s přední částí z měkkého silikonu v horním koši 2 výklopné etažery na šálky ve spodním koši speciální držák na skleničky ve spodním koši
Ukazatele stavu a obsluha	<ul style="list-style-type: none"> připojení Home Connect pomocí Wi-Fi barevný TFT displej s vysokým rozlišením zobrazující grafické symboly a text dotykové ovládání (černé) tlačítka ovládání nahoře popisky na panelu: anglický text Emotion Light zobrazení skutečného času ukončení programu akustický signál ukončení programu časová předvolba 1–24 hod 	<ul style="list-style-type: none"> připojení Home Connect pomocí Wi-Fi barevný TFT displej s vysokým rozlišením zobrazující grafické symboly a text dotykové ovládání (černé) EmotionLight tlačítka ovládání nahoře popisky na panelu: anglický text zobrazení skutečného času ukončení programu akustický signál ukončení programu časová předvolba 1–24 hod.
Rozměry a bezpečnost (V x Š x H)	<ul style="list-style-type: none"> rozměry: 81,5 x 59,8 x 57,3 cm AquaStop: záruka značky Bosch v případě poškození vodou – po celou dobu životnosti spotřebiče⁵ technologie šetrného mytí skla díky ventilu na neměkčenou vodu vč. násypky na sůl vč. ochranného plechu pro podstavbu (ochrana před párou) 	<ul style="list-style-type: none"> rozměry: 81,5 x 59,8 x 57,3 cm AquaStop: záruka značky Bosch v případě poškození vodou – po celou dobu životnosti spotřebiče⁵ technologie šetrného mytí skla díky ventilu na neměkčenou vodu vč. násypky na sůl vč. ochranného plechu pro podstavbu (ochrana před párou)
Zvláštní příslušenství	<p>SGZ0BI01 – nerezové dekorativní lišty na těsnění, SGZOIC00 – držák malého nádobí, SGZ1010 – prodloužení hadic, SMZ2014 – set pro mytí sklenic a šálků, SMZ2044 – nerezové dveře, SMZ5000 – set příslušenství, SMZ5003 – sklopné panty, SMZ5035 – sada nerezových dekorativních lišt, SMZ5100 – koš na příbory, SMZ5300 – držák na skleničky</p>	<p>SMZ2044 – nerezové dveře, SMZ5003 – sklopné panty, SMZ5005 – nerezová dekorativní lišta na těsnění, SMZ5035 – sada nerezových dekorativních lišt, SMZ5100 – koš na příbory, SMZ5300 – držák na skleničky, SGZOIC00 – držák malého nádobí do horního koše, SGZ1010 – prodloužení hadic, SMZ2014 – set pro mytí sklenic a šálků</p>

¹ Na stupnici třídy energetické účinnosti od A do G. ² Spotřeba energie v kWh/100 mycích cyklů (v programu Eco). ³ Spotřeba vody v litrech/mycí cyklus (v programu Eco).

⁴ Doba trvání programu Eco. ⁵ Záruční podmínky najdete na <https://www.bosch-home.com/cz/servis/zarucni-podminky>.

* Doporučená maloobchodní cena. Tato cena je pouze orientační, konečnou cenu produktu stanoví jednotliví prodejci.

Vestavné myčky nádobí, 60 cm



Prodej ukončen

Cena: 36 690 Kč*

dostupné od 10/2023

Serie | 6
SMI6TCS00E

Serie | 6
SMI6YCS02E



Výkon a spotřeba	<ul style="list-style-type: none"> - třída spotřeby energie¹: A - spotřeba energie² / vody³: 54 kWh / 9,5 litrů - kapacita: 14 sad nádobí - délka trvání programu⁴: 4:55 h:min - třída hlučnosti: B - hladina hluku: 44 dB(A) re 1 pW - hladina hluku v Tichém programu: 42 dB(A) re 1 pW 	<ul style="list-style-type: none"> - třída energetické účinnosti¹: A - energie² / voda³: 54 kWh / 9,5 l - kapacita: 14 sad nádobí - doba trvání programu⁴: 4:55 h:min - hladina hluku: 44 dB(A) re 1 pW - třída hlučnosti: B - hlučnost (Tichý program): 43 dB (A) re 1 pW
Programy a speciální funkce	<ul style="list-style-type: none"> - 6 programů: Eco 50 °C, Auto 45–65 °C, Intenzivní 70 °C, Krátký 60 °C, Tichý 50 °C, Oblíbený - výchozí Oblíbený program: Předmýtí - 4 speciální funkce: Vzdálené zapnutí, Extra sušení, Poloviční náplň, SpeedPerfect+ - program péče o myčku nádobí: Machine Care - Silence on demand (prostřednictvím aplikace Home Connect) 	<ul style="list-style-type: none"> - 6 programů: Eco 50 °C, Auto 45-65 °C, Intenzivní 70 °C, Krátký 60 °C, Tichý 50 °C, Oblíbený - výchozí Oblíbený program: Předmýtí - 4 speciální funkce: Vzdálené zapnutí, Extra sušení, Poloviční náplň, SpeedPerfect+ - program péče o myčku nádobí: Machine Care - doplňkové funkce dostupné v aplikaci Home Connect: Hygiena Plus, Silence on demand
Technologie mytí a senzory	<ul style="list-style-type: none"> - systém sušení Zeolith® - vysoce účinný systém úspory energie - EfficientDry a výměník tepla - AquaSenzor - dávkovací asistent - EcoSilence Drive - automatické přizpůsobení dle druhu mycího prostředku - samočisticí filtrační systém s třívrstevným zvlněným filtrem - materiál vnitřní vany: nerezová ocel 	<ul style="list-style-type: none"> - systém sušení Zeolith® - EfficientDry a výměník tepla - AquaSenzor - dávkovací asistent - EcoSilence Drive - automatické přizpůsobení dle druhu mycího prostředku - samočisticí filtrační systém s třívrstevným zvlněným filtrem - materiál vnitřní vany: nerezová ocel
Systém košů	<ul style="list-style-type: none"> - koše Flex - příborová zásuvka VarioDrawer - 3 výškově nastavitelné polohy horního koše pomocí systému Rackmatic - kolečka s nízkým třením ve spodním koši - zarážka proti vykojení spodního koše - 2 řady sklopných trnů na talíře v horním koši - 2 řady sklopných trnů na talíře ve spodním koši - 2 výklopné etažery na šálky v horním koši - 2 výklopné etažery na šálky ve spodním koši 	<ul style="list-style-type: none"> - koše Flex - příborová zásuvka VarioDrawer - 3 výškově nastavitelné polohy horního koše pomocí systému Rackmatic - kolečka s nízkým třením ve spodním koši - zarážka proti vykojení spodního koše - 2 řady sklopných trnů na talíře v horním koši - 2 řady sklopných trnů na talíře ve spodním koši - 2 výklopné etažery na šálky v horním koši - 2 výklopné etažery na šálky ve spodním koši
Ukazatele stavu a obsluha	<ul style="list-style-type: none"> - připojení Home Connect pomocí Wi-Fi - popisky na panelu: anglický text - ukazatel zbývajících času programu v minutách - časová předvolba 1–24 hod. 	<ul style="list-style-type: none"> - připojení Home Connect pomocí Wi-Fi - popisky na panelu: anglický text - ukazatel zbývajících času programu v minutách - časová předvolba 1–24 hod
Rozměry a bezpečnost (V x Š x H)	<ul style="list-style-type: none"> - rozměry: 81,5 x 59,8 x 57,3 cm - AquaStop: záruka značky Bosch v případě poškození vodou – po celou dobu životnosti spotřebiče⁵ - elektronická blokáce tlačítek - systém šetrného mytí skla - vč. násypky na sůl - vč. ochranného plechu pro podstavbu (ochrana před párou) 	<ul style="list-style-type: none"> - rozměry : 81,5 x 59,8 x 57,3 cm - AquaStop: záruka značky Bosch v případě poškození vodou – po celou dobu životnosti spotřebiče⁵ - elektronická blokáce tlačítek - systém šetrného mytí skla - vč. násypky na sůl - vč. ochranného plechu pro podstavbu (ochrana před párou)
Zvláštní příslušenství	<ul style="list-style-type: none"> SGZ1010 – prodloužení hadic SMZ2014 – set pro mytí sklenic a šálků SMZ2044 – nerezové dveře SMZ5003 – sklopné panty SMZ5005 – nerezová dekorální lišta na těsnění SMZ5035 – sada nerezových dekorálních lišt SMZ5100 – koš na příbory 	<ul style="list-style-type: none"> SGZ0B101 – nerezové dekorální lišty na těsnění SGZ1010 – prodloužení hadic SMZ2014 – set pro mytí sklenic a šálků SMZ2044 – nerezové dveře SMZ5003 – sklopné panty SMZ5035 – sada nerezových dekorálních lišt SMZ5100 – koš na příbory

¹ Na stupnici třídy energetické účinnosti od A do G. ² Spotřeba energie v kWh/100 mycích cyklů (v programu Eco). ³ Spotřeba vody v litrech/mycí cyklus (v programu Eco).

⁴ Doba trvání programu Eco. ⁵ Záruční podmínky najdete na <https://www.bosch-home.com/cz/servis/zarucni-podminky>.

* Doporučená maloobchodní cena. Tato cena je pouze orientační, konečnou cenu produktu stanoví jednotliví prodejci.

Vestavné myčky nádobí, 60 cm



NOVINKA



Home Connect



NOVINKA



Home Connect



Cena: 36 190 Kč*

Cena: 33 590 Kč*

Serie | 6
SMI6ZDS06ESerie | 6
SMI6ECS00E

Výkon a spotřeba	<ul style="list-style-type: none"> třída energetické účinnosti¹: B energie² / voda³: 64 kWh / 9 l kapacita: 13 sad nádobí doba trvání programu⁴: 3:35 h:min hladina hluku: 40 dB(A) re 1 pW třída hlučnosti: B hlučnost (Tichý program): 39 dB (A) re 1 pW 	<ul style="list-style-type: none"> třída energetické účinnosti¹: B energie² / voda³: 65 kWh / 9 l kapacita: 14 sad nádobí doba trvání programu⁴: 3:35 h:min hladina hluku: 42 dB(A) re 1 pW třída hlučnosti: B hlučnost (Tichý program): 41 dB (A) re 1 pW
Programy a speciální funkce	<ul style="list-style-type: none"> 8 programů: Eco 50 °C, Auto 45–65 °C, Inteligentní, Intenzivní 70 °C, Krátký 60 °C, Sklo 40 °C, Tichý 50 °C, Oblíbený výchozí Oblíbený program: Předmětí 4 speciální funkce: Vzdálené zapnutí, Extra sušení, Intensive Zone, SpeedPerfect+ program péče o myčku nádobí: Machine Care doplňkové funkce dostupné v aplikaci Home Connect: Hygiena Plus, Silence on demand 	<ul style="list-style-type: none"> 8 programů: Eco 50 °C, Auto 45–65 °C, Intenzivní 70 °C, Hodinový 65 °C, Rychlý 45 °C, Sklo 40 °C, Tichý 50 °C, Oblíbený výchozí Oblíbený program: Předmětí 4 speciální funkce: Vzdálené zapnutí, EfficientDry, Intensive Zone, SpeedPerfect+ program péče o myčku nádobí: Machine Care doplňkové funkce dostupné v aplikaci Home Connect: Hygiena Plus, Silence on demand
Technologie mytí a senzory	<ul style="list-style-type: none"> systém sušení Zeolith® výměník tepla AquaSensor dávkovací asistent EcoSilence Drive automatické přizpůsobení dle druhu mycího prostředku samočisticí filtrační systém s třívrstevným zvlněným filtrem materiál vnitřní vany: nerezová ocel 	<ul style="list-style-type: none"> EfficientDry a výměník tepla AquaSensor dávkovací asistent EcoSilence Drive automatické přizpůsobení dle druhu mycího prostředku samočisticí filtrační systém s třívrstevným zvlněným filtrem materiál vnitřní vany: nerezová ocel
Systém košů	<ul style="list-style-type: none"> koše Max Flex s červeně označenými uchopovacími částmi Extra Clean Zone 3. koš Extra Space 2 výškově nastavitelné polohy horního koše pomocí systému Rackmatic výsuvný systém Easy Slide – kolečka s kuličkovými ložisky pro nízké tření v horním koši kolečka s nízkým třením ve spodním koši barevné protiskluzové ochranné pásky v horním koši zarážka proti vykolejení spodního koše 2 řady sklopných trnů na talíře v horním koši 6 řad sklopných trnů na talíře ve spodním koši vyjímatelná přihrádka na nože ve 3. koši variabilní koš na příbory ve spodním koši 2 výklopné etažéry na šálky s přední částí z měkkého silikonu v horním koši 2 výklopné etažéry na šálky ve spodním koši 	<ul style="list-style-type: none"> koše Max Flex s červeně označenými uchopovacími částmi Extra Clean Zone příborová zásuvka VarioDrawer 3 výškově nastavitelné polohy horního koše pomocí systému Rackmatic výsuvný systém Easy Slide – kolečka s kuličkovými ložisky pro nízké tření v horním koši kolečka s nízkým třením ve spodním koši barevné protiskluzové ochranné pásky v horním koši zarážka proti vykolejení spodního koše 2 řady sklopných trnů na talíře v horním koši 6 řad sklopných trnů na talíře ve spodním koši 2 výklopné etažéry na šálky s přední částí z měkkého silikonu v horním koši 2 výklopné etažéry na šálky ve spodním koši
Ukazatele stavu a obsluha	<ul style="list-style-type: none"> připojení Home Connect pomocí Wi-Fi dotykové ovládání (černé) popisky na panelu: anglický text ukazatel zbývajících času programu v minutách ukazatel průběhu programu časová předvolba 1–24 hod 	<ul style="list-style-type: none"> připojení Home Connect pomocí Wi-Fi dotykové ovládání (černé) popisky na panelu: anglický text ukazatel zbývajících času programu v minutách ukazatel průběhu programu časová předvolba 1–24 hod
Rozměry a bezpečnost (V x Š x H)	<ul style="list-style-type: none"> rozměry: 81,5 x 59,8 x 57,3 cm AquaStop: záruka značky Bosch v případě poškození vodou – po celou dobu životnosti spotřebiče⁵ elektronická blokáce tlačítek systém šetrného mytí skla vč. náspyky na sůl vč. ochranného plechu pro podstavbu (ochrana před párou) 	<ul style="list-style-type: none"> rozměry: 81,5 x 59,8 x 57,3 cm AquaStop: záruka značky Bosch v případě poškození vodou – po celou dobu životnosti spotřebiče⁵ elektronická blokáce tlačítek systém šetrného mytí skla vč. náspyky na sůl vč. ochranného plechu pro podstavbu (ochrana před párou)
Zvláštní příslušenství	<ul style="list-style-type: none"> SGZ0BI01 – nerezové dekorativní lišty na těsnění, SGZ0IC00 – držák malého nádobí, SGZ1010 – prodloužení hadic, SMZ2014 – set pro mytí sklenic a šálků, SMZ2044 – nerezové dveře, SMZ5000 – set příslušenství, SMZ5002 – speciální „kazeta“ na mytí stříbrných příborů, SMZ5003 – sklopné panty, SMZ5035 – sada nerezových dekorativních lišt, SMZ5300 – držák na skleničky 	<ul style="list-style-type: none"> SGZ0BI01 – nerezové dekorativní lišty na těsnění, SGZ0IC00 – držák malého nádobí, SGZ1010 – prodloužení hadic, SMZ2014 – set pro mytí sklenic a šálků, SMZ2044 – nerezové dveře, SMZ5003 – sklopné panty, SMZ5035 – sada nerezových dekorativních lišt, SMZ5100 – koš na příbory, SMZ5300 – držák na skleničky

¹ Na stupnici třídy energetické účinnosti od A do G. ² Spotřeba energie v kWh/100 mycích cyklů (v programu Eco). ³ Spotřeba vody v litrech/mycí cyklus (v programu Eco).

⁴ Doba trvání programu Eco. ⁵ Záruční podmínky najdete na <https://www.bosch-home.com/cz/servis/zarucni-podminky>.

* Doporučená maloobchodní cena. Tato cena je pouze orientační, konečnou cenu produktu stanoví jednotliví prodejci.

Vestavné myčky nádobí, 60 cm



Cena: 33 590 Kč*

Serie | 6
SMI6ECS93E

Prodej ukončen

Serie | 4
SMI4EDS11E

Výkon a spotřeba	<ul style="list-style-type: none"> – třída spotřeby energie¹: D – spotřeba energie² / vody³: 84 kWh / 6,7 litrů – kapacita: 13 sad nádobí – délka trvání programu⁴: 4:35 h:min – třída hlučnosti: B – hladina hluku: 42 dB(A) re 1 pW – hladina hluku v Tichém programu: 40 dB(A) re 1 pW 	<ul style="list-style-type: none"> – třída energetické účinnosti¹: C – energie² / voda³: 74 kWh / 9 l – kapacita: 13 sad nádobí – doba trvání programu⁴: 3:20 h:min – hladina hluku: 40 dB(A) re 1 pW – třída hlučnosti: B – hlučnost (Tichý program): 39 dB (A) re 1 pW
Programy a speciální funkce	<ul style="list-style-type: none"> – 8 programů: Eco 50 °C, Auto 45–65 °C, Intenzivní 70 °C, Hodinový 65 °C, Rychlý 45 °C, Sklo 40 °C, Tichý 50 °C, Oblíbený – výchozí Oblíbený program: Předmýtí – 4 speciální funkce: Vzdálené zapnutí, EfficientDry, Intensive Zone, SpeedPerfect+ – program péče o myčku nádobí: Machine Care – Silence on demand (prostřednictvím aplikace Home Connect) 	<ul style="list-style-type: none"> – 6 programů: Eco 50 °C, Auto 45–65 °C, Intenzivní 70 °C, Hodinový 65 °C, Tichý 50 °C, Oblíbený – výchozí Oblíbený program: Předmýtí – 4 speciální funkce: Vzdálené zapnutí, EfficientDry, Poloviční náplň, SpeedPerfect+ – program péče o myčku nádobí: Machine Care – doplňkové funkce dostupné v aplikaci Home Conn
Technologie mytí a senzory	<ul style="list-style-type: none"> – EfficientDry a výměník tepla – AquaSenzor – ekologicko-ekonomická distribuce vody – dávkovací asistent – EcoSilence Drive – automatické přizpůsobení dle druhu mycího prostředku – samočisticí filtrační systém s třivrstvým zvlněným filtrem – materiál vnitřní vany: nerezová ocel 	<ul style="list-style-type: none"> – EfficientDry a výměník tepla – AquaSenzor – dávkovací asistent – EcoSilence Drive – automatické přizpůsobení dle druhu mycího prostředku – samočisticí filtrační systém s třivrstvým zvlněným filtrem – materiál vnitřní vany: nerezová ocel
Systém košů	<ul style="list-style-type: none"> – koše Max Flex s červeně označenými uchopovacími částmi – zóna ExtraClean – příborová zásuvka VarioDrawer – výsuvný systém Easy Slide – kolečka s kuličkovými ložisky pro nízké tření v horním koši – kolečka s nízkým třením ve spodním koši a ve třetí úrovni ukládání – barevné protiskluzové ochranné pásky v horním koši – zarážka proti vykojení spodního koše – 3 výškově nastavitelné polohy horního koše pomocí systému Rackmatic – 2 řady sklopných trnů na talíře v horním koši – 6 řad sklopných trnů na talíře ve spodním koši – 2 výklopné etažéry na šálky s přední částí z měkkého silikonu v horním koši – 2 výklopné etažéry na šálky ve spodním koši 	<ul style="list-style-type: none"> – koše Max Flex s červeně označenými uchopovacími částmi – Extra Clean Zone – 3. koš Extra Space – 2 výškově nastavitelné polohy horního koše pomocí systému Rackmatic – výsuvný systém Easy Slide – kolečka s kuličkovými ložisky pro nízké tření v horním koši – kolečka s nízkým třením ve spodním koši – barevné protiskluzové ochranné pásky v horním koši – zarážka proti vykojení spodního koše – 2 řady sklopných trnů na talíře v horním koši – 6 řad sklopných trnů na talíře ve spodním koši – vyjímatelná přihrádka na nože ve 3. koši – variabilní koš na příbory ve spodním koši – 2 výklopné etažéry na šálky s přední částí z měkkého silikonu v horním koši – 2 výklopné etažéry na šálky ve spodním koši
Ukazatele stavu a obsluha	<ul style="list-style-type: none"> – připojení Home Connect pomocí Wi-Fi – dotykové ovládání (černé) – popisky na panelu: anglický text – ukazatel zbývajících času programu v minutách – časová předvolba 1–24 hod 	<ul style="list-style-type: none"> – připojení Home Connect pomocí Wi-Fi – popisky na panelu: anglický text – ukazatel zbývajících času programu v minutách – časová předvolba 1-24 hod
Rozměry a bezpečnost (V x Š x H)	<ul style="list-style-type: none"> – rozměry: 81,5 x 59,8 x 55 cm – AquaStop: záruka značky Bosch v případě poškození vodou – po celou dobu životnosti spotřebiče⁵ – elektronická blokáce tlačítek – systém šetrného mytí skla – vč. násypky na sůl – vč. ochranného plechu pro podstavbu (ochrana před párou) 	<ul style="list-style-type: none"> – rozměry: 81,5 x 59,8 x 57,3 cm – AquaStop: záruka značky Bosch v případě poškození vodou – po celou dobu životnosti spotřebiče⁵ – elektronická blokáce tlačítek – systém šetrného mytí skla – vč. násypky na sůl – vč. ochranného plechu pro podstavbu (ochrana před párou)
Zvláštní příslušenství	<p>SGZ0BI01 – nerezové dekorační lišty na těsnění, SGZ0IC00 – držák malého nádobí, SGZ1010 – prodloužení hadic, SMZ2014 – set pro mytí sklenic a šálků, SMZ2044 – nerezové dveře, SMZ5000 – set příslušenství, SMZ5002 – speciální „kazeta“ na mytí stříbrných příborů, SMZ5003 – sklopné panty, SMZ5035 – sada nerezových dekoračních lišt, SMZ5100 – koš na příbory</p>	<p>SGZ0BI01 – nerezové dekorační lišty na těsnění, SGZ0IC00 – držák malého nádobí, SGZ1010 – prodloužení hadic, SMZ2014 – set pro mytí sklenic a šálků, SMZ2044 – nerezové dveře, SMZ5000 – set příslušenství, SMZ5002 – speciální „kazeta“ na mytí stříbrných příborů, SMZ5003 – sklopné panty, SMZ5035 – sada nerezových dekoračních lišt, SMZ5300 – držák na skleničky</p>

¹ Na stupnici třídy energetické účinnosti od A do G. ² Spotřeba energie v kWh/100 mycích cyklů (v programu Eco). ³ Spotřeba vody v litrech/mycí cyklus (v programu Eco).

⁴ Doba trvání programu Eco. ⁵ Záruční podmínky najdete na <https://www.bosch-home.com/cz/servis/zarucni-podminky>.

* Doporučená maloobchodní cena. Tato cena je pouze orientační, konečnou cenu produktu stanoví jednotliví prodejci.

Vestavné myčky nádobí, 60 cm



Home Connect

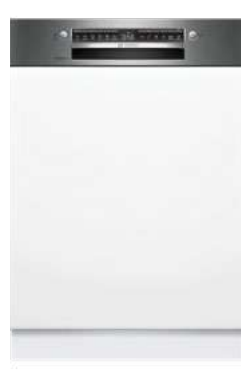

NOVINKA



Home Connect



Prodej ukončen

Cena: 26 790 Kč*

dostupné od 01/2024

Serie | 4
SMI4HDS52ESerie | 4
SMI4ECS10E

Výkon a spotřeba	<ul style="list-style-type: none"> třída energetické účinnosti¹: D energie² / voda³: 84 kWh / 9,5 l kapacita: 13 sad nádobí doba trvání programu⁴: 4:55 h:min hladina hluku: 44 dB(A) re 1 pW třída hlučnosti: B hlučnost (Tichý program): 41 dB (A) re 1 pW 	<ul style="list-style-type: none"> třída energetické účinnosti¹: C energie² / voda³: 75 kWh / 9 l kapacita: 14 sad nádobí doba trvání programu⁴: 3:20 h:min hladina hluku: 42 dB(A) re 1 pW třída hlučnosti: B hlučnost (Tichý program): 41 dB (A) re 1 pW
Programy a speciální funkce	<ul style="list-style-type: none"> 6 programů: Eco 50 °C, Auto 45–65 °C, Intenzivní 70 °C, Hodinový 65 °C, Tichý 50 °C, Oblíbený výchozí Oblíbený program: Předmětí 4 speciální funkce: Vzdálené zapnutí, Extra sušení, Poloviční náplň, SpeedPerfect+ program péče o myčku nádobí: Machine Care Silence on demand (prostřednictvím aplikace Home Connect) 	<ul style="list-style-type: none"> 6 programů: Eco 50 °C, Auto 45–65 °C, Intenzivní 70 °C, Hodinový 65 °C, Tichý 50 °C, Oblíbený výchozí Oblíbený program: Předmětí 4 speciální funkce: Vzdálené zapnutí, EfficientDry, Poloviční náplň, SpeedPerfect+ program péče o myčku nádobí: Machine Care doplňkové funkce dostupné v aplikaci Home Connect: Hygiena Plus, Silence on demand
Technologie mytí a senzory	<ul style="list-style-type: none"> výměník tepla AquaSensor dávkovací asistent EcoSilence Drive automatické přizpůsobení dle druhu mycího prostředku samočisticí filtrační systém s třívrstevným zvlněným filtrem materiál vnitřní vany: nerezová ocel 	<ul style="list-style-type: none"> EfficientDry a výměník tepla AquaSensor dávkovací asistent EcoSilence Drive automatické přizpůsobení dle druhu mycího prostředku samočisticí filtrační systém s třívrstevným zvlněným filtrem materiál vnitřní vany: nerezová ocel
Systém košů	<ul style="list-style-type: none"> koše Max Flex s červeně označenými uchopovacími částmi Extra Clean Zone 3. koš Extra Space výsuvný systém Easy Slide – kolečka s kuličkovými ložisky pro nízké tření v horním koši kolečka s nízkým třením ve spodním koši a ve třetí úrovni ukládání barevné protiskluzové ochranné pásky v horním koši zarážka proti vykolejení spodního koše 2 výškově nastavitelné polohy horního koše pomocí systému Rackmatic 2 řady sklopných trnů na talíře v horním koši 6 řad sklopných trnů na talíře ve spodním koši vyjímatelná příhrádka na nože ve 3. koši variabilní koš na příbory ve spodním koši 2 výklopné etažéry na šálky s přední částí z měkkého silikonu v horním koši 2 výklopné etažéry na šálky ve spodním koši 	<ul style="list-style-type: none"> koše Flex příborová zásuvka VarioDrawer 3 výškově nastavitelné polohy horního koše pomocí systému Rackmatic kolečka s nízkým třením ve spodním koši zarážka proti vykolejení spodního koše 2 řady sklopných trnů na talíře v horním koši 2 řady sklopných trnů na talíře ve spodním koši 2 výklopné etažéry na šálky v horním koši 2 výklopné etažéry na šálky ve spodním koši
Ukazatele stavu a obsluha	<ul style="list-style-type: none"> připojení Home Connect pomocí Wi-Fi popisky na panelu: anglický text ukazatel zbývajících času programu v minutách časová předvolba 1–24 hod 	<ul style="list-style-type: none"> připojení Home Connect pomocí Wi-Fi popisky na panelu: anglický text ukazatel zbývajících času programu v minutách časová předvolba 1–24 hod
Rozměry a bezpečnost (V x Š x H)	<ul style="list-style-type: none"> rozměry: 81,5 x 59,8 x 57,3 cm AquaStop: záruka značky Bosch v případě poškození vodou – po celou dobu životnosti spotřebiče⁵ elektronická blokáce tlačítek systém šetrného mytí skla vč. náspyky na sůl vč. ochranného plechu pro podstavbu (ochrana před párou) 	<ul style="list-style-type: none"> rozměry: 81,5 x 59,8 x 57,3 cm AquaStop: záruka značky Bosch v případě poškození vodou – po celou dobu životnosti spotřebiče⁵ elektronická blokáce tlačítek systém šetrného mytí skla vč. náspyky na sůl vč. ochranného plechu pro podstavbu (ochrana před párou)
Zvláštní příslušenství	<ul style="list-style-type: none"> SGZ0BI01 – nerezové dekorační lišty na těsnění SGZ0IC00 – držák malého nádobí SGZ1010 – prodloužení hadic SMZ2014 – set pro mytí sklenic a šálků SMZ2044 – nerezové dveře SMZ5003 – sklopné panty SMZ5035 – sada nerezových dekoračních lišt SMZ5300 – držák na skleničky 	<ul style="list-style-type: none"> SGZ0BI01 – nerezové dekorační lišty na těsnění SGZ0IC00 – držák malého nádobí SGZ1010 – prodloužení hadic SMZ2014 – set pro mytí sklenic a šálků SMZ2044 – nerezové dveře SMZ5000 – set příslušenství SMZ5003 – sklopné panty SMZ5035 – sada nerezových dekoračních lišt SMZ5100 – koš na příbory SMZ5300 – držák na skleničky

¹ Na stupnici třídy energetické účinnosti od A do G. ² Spotřeba energie v kWh/100 mycích cyklů (v programu Eco). ³ Spotřeba vody v litrech/mycí cyklus (v programu Eco).

⁴ Doba trvání programu Eco. ⁵ Záruční podmínky najdete na <https://www.bosch-home.com/cz/servis/zarucni-podminky>.

* Doporučená maloobchodní cena. Tato cena je pouze orientační, konečnou cenu produktu stanoví jednotliví prodejci.

Vestavné myčky nádobí, 60 cm

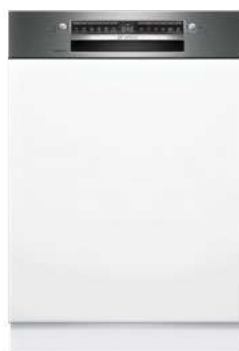

Prodej ukončen

Cena: 25 690 Kč*

dostupné od 01/2024

Serie | 4
SMI4ECS14E

Serie | 4
SMI4HCS19E



Výkon a spotřeba	<ul style="list-style-type: none"> - třída spotřeby energie¹: C - spotřeba energie² / vody³: 74 kWh / 9,5 litrů - kapacita: 13 sad nádobí - délka trvání programu⁴: 4:35 h:min - třída hlučnosti: B - hladina hluku: 44 dB(A) re 1 pW - hladina hluku v Tichém programu: 41 dB(A) re 1 pW 	<ul style="list-style-type: none"> - třída energetické účinnosti¹: D - energie² / voda³: 85 kWh / 9 l - kapacita: 14 sad nádobí - doba trvání programu⁴: 4:30 h:min - hladina hluku: 42 dB(A) re 1 pW - třída hlučnosti: B - hlučnost (Tichý program): 41 dB (A) re 1 pW
Programy a speciální funkce	<ul style="list-style-type: none"> - 6 programů: Eco 50 °C, Auto 45–65 °C, Intenzivní 70 °C, Hodinový 65 °C, Tichý 50 °C, Oblíbený - výchozí Oblíbený program: Předmytí - 4 speciální funkce: Vzdálené zapnutí, EfficientDry, Poloviční náplň, SpeedPerfect+ - program péče o myčku nádobí: Machine Care - Silence on demand (prostřednictvím aplikace Home Connect) 	<ul style="list-style-type: none"> - 6 programů: Eco 50 °C, Auto 45–65 °C, Intenzivní 70 °C, Hodinový 65 °C, Tichý 50 °C, Oblíbený - výchozí Oblíbený program: Předmytí - 4 speciální funkce: Vzdálené zapnutí, Extra sušení, Poloviční náplň, SpeedPerfect+ - program péče o myčku nádobí: Machine Care - doplňkové funkce dostupné v aplikaci Home Connect: Hygiena Plus, Silence on demand
Technologie mytí a senzory	<ul style="list-style-type: none"> - EfficientDry a výměník tepla - AquaSensor - dávkovací asistent - EcoSilence Drive - automatické přizpůsobení dle druhu mycího prostředku - samočisticí filtrační systém s třívrstevným zvlněným filtrem - materiál vnitřní vany: nerezová ocel 	<ul style="list-style-type: none"> - výměník tepla - AquaSensor - dávkovací asistent - EcoSilence Drive - automatické přizpůsobení dle druhu mycího prostředku - samočisticí filtrační systém s třívrstevným zvlněným filtrem - materiál vnitřní vany: nerezová ocel
Systém košů	<ul style="list-style-type: none"> - koše Flex - příborová zásuvka VarioDrawer - kolečka s nízkým třením ve spodním koši a ve třetí úrovni ukládání - zarážka proti vykolejení spodního koše - 3 výškově nastavitelné polohy horního koše pomocí systému Rackmatic - 2 řady sklopných trnů na talíře v horním koši - 2 řady sklopných trnů na talíře ve spodním koši - 2 výklopné etažéry na šálky v horním koši - 2 výklopné etažéry na šálky ve spodním koši 	<ul style="list-style-type: none"> - koše Flex - příborová zásuvka VarioDrawer - 3 výškově nastavitelné polohy horního koše pomocí systému Rackmatic - kolečka s nízkým třením ve spodním koši - zarážka proti vykolejení spodního koše - 2 řady sklopných trnů na talíře v horním koši - 2 řady sklopných trnů na talíře ve spodním koši - 2 výklopné etažéry na šálky v horním koši - 2 výklopné etažéry na šálky ve spodním koši
Ukazatele stavu a obsluha	<ul style="list-style-type: none"> - popisky na panelu: anglický text - ukazatel zbývajících času programu v minutách - časová předvolba 1–24 hod. 	<ul style="list-style-type: none"> - připojení Home Connect pomocí Wi-Fi - popisky na panelu: anglický text - ukazatel zbývajících času programu v minutách - časová předvolba 1–24 hod
Rozměry a bezpečnost (V x Š x H)	<ul style="list-style-type: none"> - rozměry: 81,5 x 59,8 x 57,3 cm - AquaStop: záruka značky Bosch v případě poškození vodou – po celou dobu životnosti spotřebiče⁵ - elektronická blokáce tlačítek - systém šetrného mytí skla - vč. násypky na sůl - vč. ochranného plechu pro podstavbu (ochrana před párou) 	<ul style="list-style-type: none"> - rozměry: 81,5 x 59,8 x 57,3 cm - AquaStop: záruka značky Bosch v případě poškození vodou – po celou dobu životnosti spotřebiče⁵ - elektronická blokáce tlačítek - systém šetrného mytí skla - vč. násypky na sůl - vč. ochranného plechu pro podstavbu (ochrana před párou)
Zvláštní příslušenství	<ul style="list-style-type: none"> SGZ0IC00 – držák malého nádobí do horního koše SGZ1010 – prodloužení hadic SMZ2014 – set pro mytí sklenic a šálků SMZ2044 – nerezové dveře SMZ5000 – set příslušenství SMZ5003 – sklopné panty SMZ5300 – držák na skleničky SMZ5005 – nerezová dekorální lišta na těsnění SMZ5035 – sada nerezových dekorálních listů SMZ5100 – koš na příbory 	<ul style="list-style-type: none"> SGZ0BI01 – nerezové dekorální lišty na těsnění SGZ0IC00 – držák malého nádobí SGZ1010 – prodloužení hadic SMZ5003 – sklopné panty SMZ5035 – sada nerezových dekorálních listů SMZ5100 – koš na příbory SMZ5300 – držák na skleničky

¹ Na stupnici třídy energetické účinnosti od A do G. ² Spotřeba energie v kWh/100 mycích cyklů (v programu Eco). ³ Spotřeba vody v litrech/mycí cyklus (v programu Eco).

⁴ Doba trvání programu Eco. ⁵ Záruční podmínky najdete na <https://www.bosch-home.com/cz/servis/zarucni-podminky>.

* Doporučená maloobchodní cena. Tato cena je pouze orientační, konečnou cenu produktu stanoví jednotliví prodejci.

Vestavné myčky nádobí, 60 cm



Prodej ukončen

Serie | 4
SMI4HCS48E

Cena: 21 590 Kč*

Serie | 4
SMI4HVS45E

Výkon a spotřeba	<ul style="list-style-type: none"> třída energetické účinnosti¹: D energie² / voda³: 85 kWh / 9,5 l kapacita: 14 sad nádobí doba trvání programu⁴: 4:55 h:min hladina hluku: 44 dB(A) re 1 pW třída hlučnosti: B hlučnost (Tichý program): 41 dB (A) re 1 pW 	<ul style="list-style-type: none"> třída energetické účinnosti¹: E energie² / voda³: 94 kWh / 7.5 l kapacita: 13 sad nádobí doba trvání programu⁴: 4:10 h:min hladina hluku: 46 dB(A) re 1 pW třída hlučnosti: C hlučnost (Tichý program): 44 (A) re 1 pW
Programy a speciální funkce	<ul style="list-style-type: none"> 6 programů: Eco 50 °C, Auto 45–65 °C, Intenzivní 70 °C, Hodinový 65 °C, Tichý 50 °C, Oblíbený výchozí Oblíbený program: Předmytí 4 speciální funkce: Vzdálené zapnutí, Extra sušení, Poloviční náplň, SpeedPerfect+ program péče o myčku nádobí: Machine Care Silence on demand (prostřednictvím aplikace Home Connect) 	<ul style="list-style-type: none"> 6 programů: Eco 50 °C, Auto 45–65 °C, Intenzivní 70 °C, Hodinový 65 °C, Tichý 50 °C, Oblíbený výchozí Oblíbený program: Předmytí 4 speciální funkce: Vzdálené zapnutí, Extra sušení, Poloviční náplň, SpeedPerfect+ program péče o myčku nádobí: Machine Care Silence on demand (prostřednictvím aplikace Home Connect)
Technologie mytí a senzory	<ul style="list-style-type: none"> výměník tepla AquaSensor dávkovací asistent EcoSilence Drive automatické přizpůsobení dle druhu mycího prostředku samočisticí filtrační systém s třívrstevným zvlněným filtrem materiál vnitřní vany: nerezová ocel 	<ul style="list-style-type: none"> výměník tepla AquaSensor ekologicko-ekonomická distribuce vody dávkovací asistent EcoSilence Drive automatické přizpůsobení dle druhu mycího prostředku samočisticí filtrační systém s třívrstevným zvlněným filtrem materiál vnitřní vany: nerezová ocel / polinox
Systém košů	<ul style="list-style-type: none"> koše Flex příborová zásuvka VarioDrawer kolečka s nízkým třením ve spodním koši a ve třetí úrovni ukládání zarážka proti vykolejení spodního koše 3 výškově nastavitelné polohy horního koše pomocí systému Rackmatic 2 řady sklopných trnů na talíře v horním koši 2 řady sklopných trnů na talíře ve spodním koši 2 výklopné etažéry na šálky v horním koši 2 výklopné etažéry na šálky ve spodním koši 	<ul style="list-style-type: none"> VarioFlex systém košů příborová zásuvka VarioDrawer kolečka s nízkým třením ve spodním koši zarážka proti vykolejení spodního koše 3 výškově nastavitelné polohy horního koše pomocí systému Rackmatic 2 řady sklopných trnů na talíře v horním koši 4 řady sklopných trnů na talíře ve spodním koši 2 výklopné etažéry na šálky v horním koši
Ukazatele stavu a obsluha	<ul style="list-style-type: none"> připojení Home Connect pomocí Wi-Fi popisky na panelu: anglický text ukazatel zbývajícího času programu v minutách časová předvolba 1–24 hod 	<ul style="list-style-type: none"> připojení Home Connect pomocí Wi-Fi popisky na panelu: anglický text ukazatel zbývajícího času programu v minutách časová předvolba 1–24 hod
Rozměry a bezpečnost (V x Š x H)	<ul style="list-style-type: none"> rozměry: 81,5 x 59,8 x 57,3 cm AquaStop: záruka značky Bosch v případě poškození vodou – po celou dobu životnosti spotřebiče⁵ elektronická blokáce tlačítek systém šetrného mytí skla vč. násypky na sůl vč. ochranného plechu pro podstavbu (ochrana před párou) 	<ul style="list-style-type: none"> rozměry : 81,5 x 59,8 x 57,3 cm AquaStop: záruka značky Bosch v případě poškození vodou – po celou dobu životnosti spotřebiče⁵ elektronická blokáce tlačítek systém šetrného mytí skla vč. ochranného plechu pro podstavbu (ochrana před párou)
Zvláštní příslušenství	<ul style="list-style-type: none"> SGZ0BI01 – nerezové dekorační lišty na těsnění SGZ0IC00 – držák malého nádobí SGZ1010 – prodloužení hadic SMZ5003 – sklopné panty SMZ5035 – sada nerezových dekoračních lišt SMZ5100 – koš na příbory SMZ5300 – držák na skleničky 	<ul style="list-style-type: none"> SGZ0BI02 – nerezové dekorační lišty na těsnění SGZ0IC00 – držák malého nádobí SGZ1010 – prodloužení hadic SMZ2014 – set pro mytí sklenic a šáleků SMZ2044 – nerezové dveře SMZ5000 – set příslušenství SMZ5003 – sklopné panty SMZ5100 – koš na příbory SMZ5300 – držák na skleničky

¹ Na stupnici třídy energetické účinnosti od A do G. ² Spotřeba energie v kWh/100 mycích cyklů (v programu Eco). ³ Spotřeba vody v litrech/mycí cyklus (v programu Eco).

⁴ Doba trvání programu Eco. ⁵ Záruční podmínky najdete na <https://www.bosch-home.com/cz/servis/zarucni-podminky>.

* Doporučená maloobchodní cena. Tato cena je pouze orientační, konečnou cenu produktu stanoví jednotliví prodejci.

Vestavné myčky nádobí, 60 cm



Cena: 21 090 Kč*

dostupné od 01/2024

Cena: 17 890 Kč*

Serie | 4
SMI4HVS00ESerie | 2
SMI2ITS33E

Výkon a spotřeba	<ul style="list-style-type: none"> - třída energetické účinnosti¹: D - energie² / voda³: 85 kWh / 9 l - kapacita: 14 sad nádobí - doba trvání programu⁴: 4:30 h:min - hladina hluku: 46 dB(A) re 1 pW - třída hlučnosti: C - hlučnost (Tichý program): 45 (A) re 1 pW 	<ul style="list-style-type: none"> - třída energetické účinnosti¹: E - energie² / voda³: 92 kWh / 10,5 l - kapacita: 12 sad nádobí - doba trvání programu⁴: 4:30 h:min - hladina hluku: 48 dB(A) re 1 pW - třída hlučnosti: C
Programy a speciální funkce	<ul style="list-style-type: none"> - 6 programů: Eco 50 °C, Auto 45–65 °C, Intenzivní 70 °C, Hodinový 65 °C, Tichý 50 °C, Oblíbený - výchozí Oblíbený program: Předmytí - 4 speciální funkce: Vzdálené zapnutí, Extra sušení, Poloviční náplň, SpeedPerfect+ - program péče o myčku nádobí: Machine Care - doplňkové funkce dostupné v aplikaci Home Connect: Hygiena Plus, Silence on demand 	<ul style="list-style-type: none"> - 5 programů: Eco 50 °C, Auto 45–65 °C, Intenzivní 70 °C, Hodinový 65 °C, Oblíbený - výchozí Oblíbený program: Předmytí - 3 speciální funkce: Vzdálené zapnutí, Extra sušení, SpeedPerfect - program péče o myčku nádobí: Machine Care - Silence on demand (prostřednictvím aplikace Home Connect)
Technologie mytí a senzory	<ul style="list-style-type: none"> - výměník tepla - AquaSensor - dávkovací asistent - EcoSilence Drive - automatické přizpůsobení dle druhu mycího prostředku - samočisticí filtrační systém s třívrstevným zvlněným filtrem - materiál vnitřní vany: nerezová ocel / polinox 	<ul style="list-style-type: none"> - AquaSensor - dávkovací asistent - EcoSilence Drive - automatické přizpůsobení dle druhu mycího prostředku - samočisticí sítko s třívrstevným zvlněným filtrem - materiál vnitřní vany: nerezová ocel / polinox
Systém košů	<ul style="list-style-type: none"> - VarioFlex systém košů - příborová zásuvka VarioDrawer - 3 výškově nastavitelné polohy horního koše pomocí systému Rackmatic - kolečka s nízkým třením ve spodním koši - zarážka proti vykojení spodního koše - 2 řady sklopných trnů na talíře v horním koši - 4 řady sklopných trnů na talíře ve spodním koši - 2 výklopné etažery na šálky v horním koši 	<ul style="list-style-type: none"> - systém košů Vario - kolečka s nízkým třením ve spodním koši - zarážka proti vykojení spodního koše - výškově nastavitelný horní koš - 2 řady sklopných trnů na talíře ve spodním koši - koš na příbory ve spodním koši
Ukazatele stavu a obsluha	<ul style="list-style-type: none"> - připojení Home Connect pomocí Wi-Fi - popisky na panelu: anglický text - ukazatel zbývajících času programu v minutách - časová předvolba 1-24 hod 	<ul style="list-style-type: none"> - připojení Home Connect pomocí Wi-Fi - popisky na panelu: anglický text - ukazatel zbývajících času programu v minutách - časová předvolba 1–24 hod
Rozměry a bezpečnost (V x Š x H)	<ul style="list-style-type: none"> - rozměry: 81,5 x 59,8 x 57,3 cm - AquaStop: záruka značky Bosch v případě poškození vodou – po celou dobu životnosti spotřebiče⁵ - elektronická blokáce tlačítek - systém šetrného mytí skla - vč. ochranného plechu pro podstavbu (ochrana před párou) 	<ul style="list-style-type: none"> - rozměry : 81,5 x 59,8 x 57,3 cm - AquaStop: záruka značky Bosch v případě poškození vodou – po celou dobu životnosti spotřebiče⁵ - elektronická blokáce tlačítek - systém šetrného mytí skla - vč. ochranného plechu pro podstavbu (ochrana před párou)
Zvláštní příslušenství	<ul style="list-style-type: none"> SGZ0BI02 – nerezové dekorativní lišty na těsnění SGZ0IC00 – držák malého nádobí SGZ1010 – prodloužení hadic SMZ2014 – set pro mytí sklenic a šálků SMZ2044 – nerezové dveře SMZ5000 – set příslušenství SMZ5003 – sklopné panty SMZ5100 – koš na příbory SMZ5300 – držák na skleničky 	<ul style="list-style-type: none"> SGZ0BI02 – nerezové dekorativní lišty na těsnění SGZ0IC00 – držák malého nádobí SGZ1010 – prodloužení hadic SMZ2014 – set pro mytí sklenic a šálků SMZ2044 – nerezové dveře SMZ5000 – set příslušenství SMZ5002 – speciální „kazeta“ na mytí stříbrných příborů SMZ5003 – sklopné panty SMZ5300 – držák na skleničky

¹ Na stupnici třídy energetické účinnosti od A do G. ² Spotřeba energie v kWh/100 mycích cyklů (v programu Eco). ³ Spotřeba vody v litrech/mycí cyklus (v programu Eco).

⁴ Doba trvání programu Eco. ⁵ Záruční podmínky najdete na <https://www.bosch-home.com/cz/servis/zarucni-podminky>.

* Doporučená maloobchodní cena. Tato cena je pouze orientační, konečnou cenu produktu stanoví jednotliví prodejci.

Vestavné myčky nádobí, 60 cm



Home Connect



NOVINKA



Home Connect



Cena: 16 790 Kč*

Cena: 26 290 Kč*

dostupné od 01/2024

Serie | 2
SMI2ITS27ESerie | 4
SMU4ECS10E

Výkon a spotřeba	<ul style="list-style-type: none"> třída energetické účinnosti¹: E energie² / voda³: 92 kWh / 10,5 l kapacita: 12 sad nádobí doba trvání programu⁴: 4:30 h:min hladina hluku: 50 dB(A) re 1 pW třída hlučnosti: C 	<ul style="list-style-type: none"> třída energetické účinnosti¹: C energie² / voda³: 75 kWh / 9 l kapacita: 14 sad nádobí doba trvání programu⁴: 3:20 h:min hladina hluku: 42 dB(A) re 1 pW třída hlučnosti: B hlučnost (Tichý program): 41 dB (A) re 1 pW
Programy a speciální funkce	<ul style="list-style-type: none"> 5 programů: Eco 50 °C, Auto 45-65 °C, Intenzivní 70 °C, Hodinový 65 °C, Oblíbený výchozí Oblíbený program: Předmytí 3 speciální funkce: Vzdálené zapnutí, Extra sušení, Poloviční náplň program péče o myčku nádobí: Machine Care Silence on demand (prostřednictvím aplikace Home Connect) 	<ul style="list-style-type: none"> 6 programů: Eco 50 °C, Auto 45-65 °C, Intenzivní 70 °C, Hodinový 65 °C, Tichý 50 °C, Oblíbený výchozí Oblíbený program: Předmytí 4 speciální funkce: Vzdálené zapnutí, EfficientDry, Poloviční náplň, SpeedPerfect+ program péče o myčku nádobí: Machine Care doplňkové funkce dostupné v aplikaci Home Connect: Hygiena Plus, Silence on demand
Technologie mytí a senzory	<ul style="list-style-type: none"> AquaSensor dávkovací asistent EcoSilence Drive automatické přizpůsobení dle druhu mycího prostředku samočisticí sítko s třívrstevným zvlněným filtrem materiál vnitřní vany: nerezová ocel / polinox 	<ul style="list-style-type: none"> EfficientDry a výměník tepla AquaSensor dávkovací asistent EcoSilence Drive automatické přizpůsobení dle druhu mycího prostředku samočisticí filtrační systém s třívrstevným zvlněným filtrem materiál vnitřní vany: nerezová ocel
Systém košů	<ul style="list-style-type: none"> standardní koše kolečka s nízkým třením ve spodním koši zarážka proti vykolejení spodního koše koš na příbory ve spodním koši odkládací plocha na šálky v horním koši 	<ul style="list-style-type: none"> koše Flex příborová zásuvka VarioDrawer 3 výškově nastavitelné polohy horního koše pomocí systému Rackmatic kolečka s nízkým třením ve spodním koši zarážka proti vykolejení spodního koše 2 řady sklopných trnů na talíře v horním koši 2 řady sklopných trnů na talíře ve spodním koši 2 výklopné etažery na šálky v horním koši 2 výklopné etažery na šálky ve spodním koši
Ukazatele stavu a obsluha	<ul style="list-style-type: none"> připojení Home Connect pomocí Wi-Fi popisky na panelu: anglický text ukazatel zbývajících času programu v minutách časová předvolba 1–24 hod 	<ul style="list-style-type: none"> připojení Home Connect pomocí Wi-Fi popisky na panelu: anglický text ukazatel zbývajících času programu v minutách časová předvolba 1–24 hod
Rozměry a bezpečnost (V x Š x H)	<ul style="list-style-type: none"> rozměry: 81,5 x 59,8 x 57,3 cm AquaStop: záruka značky Bosch v případě poškození vodou – po celou dobu životnosti spotřebiče⁵ elektronická blokáce tlačítek systém šetrného mytí skla vč. ochranného plechu pro podstavbu (ochrana před párou) 	<ul style="list-style-type: none"> rozměry: 81,5 x 59,8 x 57,3 cm AquaStop: záruka značky Bosch v případě poškození vodou – po celou dobu životnosti spotřebiče⁵ elektronická blokáce tlačítek systém šetrného mytí skla vč. nerezového soklu vč. násypky na sůl vč. ochranného plechu pro podstavbu (ochrana před párou)
Zvláštní příslušenství	<ul style="list-style-type: none"> SGZ0BI02 – nerezové dekorativní lišty na těsnění SGZ0IC00 – držák malého nádobí SGZ1010 – prodloužení hadic SMZ2014 – set pro mytí sklenic a šálků SMZ2044 – nerezové dveře SMZ5002 – speciální „kazeta“ na mytí stříbrných příborů SMZ5003 – sklopné panty SMZ5300 – držák na skleničky 	<ul style="list-style-type: none"> SGZ0BI01 – nerezové dekorativní lišty na těsnění SGZ0IC00 – držák malého nádobí SGZ1010 – prodloužení hadic SMZ2014 – set pro mytí sklenic a šálků SMZ5000 – set příslušenství SMZ5100 – koš na příbory SMZ5300 – držák na skleničky

¹ Na stupnici třídy energetické účinnosti od A do G. ² Spotřeba energie v kWh/100 mycích cyklů (v programu Eco). ³ Spotřeba vody v litrech/mycí cyklus (v programu Eco).

⁴ Doba trvání programu Eco. ⁵ Záruční podmínky najdete na <https://www.bosch-home.com/cz/servis/zarucni-podminky>.

* Doporučená maloobchodní cena. Tato cena je pouze orientační, konečnou cenu produktu stanoví jednotliví prodejci.

Podstavné myčky nádobí, 60 cm



Prodej ukončen

Cena: 20 590 Kč*

dostupné od 01/2024

Serie | 4
SMU4HCS48ESerie | 4
SMU4HVS00E

Výkon a spotřeba	<ul style="list-style-type: none"> – třída energetické účinnosti¹: D – energie² / voda³: 85 kWh / 9,5 l – kapacita: 14 sad nádobí – doba trvání programu⁴: 4:55 h:min – hladina hluku: 44 dB(A) re 1 pW – třída hlučnosti: B – hlučnost (Tichý program): 41 dB (A) re 1 pW 	<ul style="list-style-type: none"> – třída energetické účinnosti¹: D – energie² / voda³: 85 kWh / 9 l – kapacita: 14 sad nádobí – doba trvání programu⁴: 4:30 h:min – hladina hluku: 46 dB(A) re 1 pW – třída hlučnosti: C – hlučnost (Tichý program): 45 (A) re 1 pW
Programy a speciální funkce	<ul style="list-style-type: none"> – 6 programů: Eco 50 °C, Auto 45–65 °C, Intenzivní 70 °C, Hodinový 65 °C, Tichý 50 °C, Oblíbený – výchozí Oblíbený program: Předmytí – 4 speciální funkce: Vzdálené zapnutí, Extra sušení, Poloviční náplň, SpeedPerfect+ – program péče o myčku nádobí: Machine Care – Silence on demand (prostřednictvím aplikace Home Connect) 	<ul style="list-style-type: none"> – 6 programů: Eco 50 °C, Auto 45–65 °C, Intenzivní 70 °C, Hodinový 65 °C, Tichý 50 °C, Oblíbený – výchozí Oblíbený program: Předmytí – 4 speciální funkce: Vzdálené zapnutí, Extra sušení, Poloviční náplň, SpeedPerfect+ – program péče o myčku nádobí: Machine Care – doplňkové funkce dostupné v aplikaci Home Connect: Hygiene Plus, Silence on demand
Technologie mytí a senzory	<ul style="list-style-type: none"> – výměník tepla – AquaSensor – dávkovací asistent – EcoSilence Drive – automatické přizpůsobení dle druhu mycího prostředku – samočisticí filtrační systém s třívrstevným vlněným filtrem – materiál vnitřní vany: nerezová ocel 	<ul style="list-style-type: none"> – výměník tepla – AquaSensor – dávkovací asistent – EcoSilence Drive – automatické přizpůsobení dle druhu mycího prostředku – samočisticí filtrační systém s třívrstevným vlněným filtrem – materiál vnitřní vany: nerezová ocel / polinox
Systém košů	<ul style="list-style-type: none"> – koše Flex – příborová zásuvka VarioDrawer – kolečka s nízkým třením ve spodním koši a ve třetí úrovni ukládání – zarážka proti vykolejení spodního koše – 3 výškově nastavitelné polohy horního koše pomocí systému Rackmatic – 2 řady sklopných trnů na talíře v horním koši – 2 řady sklopných trnů na talíře ve spodním koši – 2 výklopné etažéry na šálky v horním koši – 2 výklopné etažéry na šálky ve spodním koši 	<ul style="list-style-type: none"> – VarioFlex systém košů – příborová zásuvka VarioDrawer – 3 výškově nastavitelné polohy horního koše pomocí systému Rackmatic – kolečka s nízkým třením ve spodním koši – zarážka proti vykolejení spodního koše – 2 řady sklopných trnů na talíře v horním koši – 4 řady sklopných trnů na talíře ve spodním koši – 2 výklopné etažéry na šálky v horním koši
Ukazatele stavu a obsluha	<ul style="list-style-type: none"> – připojení Home Connect pomocí Wi-Fi – popisky na panelu: anglický text – ukazatel zbývajících času programu v minutách – časová předvolba 1–24 hod 	<ul style="list-style-type: none"> – připojení Home Connect pomocí Wi-Fi – popisky na panelu: anglický text – ukazatel zbývajících času programu v minutách – časová předvolba 1–24 hod
Rozměry a bezpečnost (V x Š x H)	<ul style="list-style-type: none"> – rozměry: 81,5 x 59,8 x 57,3 cm – AquaStop: záruka značky Bosch v případě poškození vodou – po celou dobu životnosti spotřebiče⁵ – elektronická blokáce tlačítek – systém šetrného mytí skla – vč. nerezového soklu – vč. násypky na sůl – vč. ochranného plechu pro podstavbu (ochrana před párou) 	<ul style="list-style-type: none"> – rozměry: 81,5 x 59,8 x 57,3 cm – AquaStop: záruka značky Bosch v případě poškození vodou – po celou dobu životnosti spotřebiče⁵ – elektronická blokáce tlačítek – systém šetrného mytí skla – vč. nerezového soklu – vč. ochranného plechu pro podstavbu (ochrana před párou)
Zvláštní příslušenství	<ul style="list-style-type: none"> SGZ0BI01 – nerezové dekorální lišty na těsnění SGZ0IC00 – držák malého nádobí SGZ1010 – prodloužení hadic SMZ2014 – set pro mytí sklenic a šálků SMZ5100 – koš na příbory SMZ5300 – držák na skleničky 	<ul style="list-style-type: none"> SGZ0BI02 – nerezové dekorální lišty na těsnění SGZ0IC00 – držák malého nádobí SGZ1010 – prodloužení hadic SMZ2014 – set pro mytí sklenic a šálků SMZ5000 – set příslušenství SMZ5002 – speciální „kazeta“ na mytí stříbrných příborů SMZ5100 – koš na příbory SMZ5300 – držák na skleničky

¹ Na stupnici třídy energetické účinnosti od A do G. ² Spotřeba energie v kWh/100 mycích cyklů (v programu Eco). ³ Spotřeba vody v litrech/mycí cyklus (v programu Eco).

⁴ Doba trvání programu Eco. ⁵ Záruční podmínky najdete na <https://www.bosch-home.com/cz/servis/zarucni-podminky>.

* Doporučená maloobchodní cena. Tato cena je pouze orientační, konečnou cenu produktu stanoví jednotliví prodejci.

Podstavné myčky nádobí, 60 cm



Home Connect



NOVINKA



Home Connect

SIMPLY
HEALTHY

Prodej ukončen

Cena: 27 990 Kč*

Serie | 4
SMU4HVS31ESerie | 6
SMP6ZCC80S

Výkon a spotřeba	<ul style="list-style-type: none"> třída energetické účinnosti¹: E energie² / voda³: 94 kWh / 9,5 l kapacita: 13 sad nádobí doba trvání programu⁴: 3:45 h:min hladina hluku: 46 dB(A) re 1 pW třída hlučnosti: C hlučnost (Tichý program): 44 (A) re 1 pW 	<ul style="list-style-type: none"> třída energetické účinnosti¹: C energie² / voda³: 75 kWh / 9,5 l kapacita: 14 sad nádobí doba trvání programu⁴: 3:55 h:min hladina hluku: 41 dB(A) re 1 pW třída hlučnosti: B hlučnost (Tichý program): 39 dB (A) re 1 pW
Programy a speciální funkce	<ul style="list-style-type: none"> 6 programů: Eco 50 °C, Auto 45–65 °C, Intenzivní 70 °C, Hodinový 65 °C, Tichý 50 °C, Oblíbený výchozí Oblíbený program: Předmytí 4 speciální funkce: Vzdálené zapnutí, Extra sušení, Poloviční náplň, SpeedPerfect+ program péče o myčku nádobí: Machine Care Silence on demand (prostřednictvím aplikace Home Connect) 	<ul style="list-style-type: none"> 7 programů: Eco 50 °C, Auto 45–65 °C, Inteligentní, Intenzivní 70 °C, Krátký 60 °C, Tichý 50 °C, Oblíbený (Předmytí) výchozí Oblíbený program: Předmytí 5 speciálních funkcí: Vzdálené zapnutí, Extra sušení, Intensive Zone, Hygiene Plus, SpeedPerfect+ program péče o myčku nádobí: Machine Care doplňkové funkce dostupné v aplikaci Home Connect: Silence on demand
Technologie mytí a senzory	<ul style="list-style-type: none"> výměník tepla AquaSensor dávkovací asistent EcoSilence Drive automatické přizpůsobení dle druhu mycího prostředku samočisticí filtrační systém s třívrstevným zvlněným filtrem materiál vnitřní vany: nerezová ocel / polinox 	<ul style="list-style-type: none"> systém sušení Zeolith® výměník tepla AquaSensor dávkovací asistent EcoSilence Drive automatické přizpůsobení dle druhu mycího prostředku samočisticí filtrační systém s třívrstevným zvlněným filtrem materiál vnitřní vany: nerezová ocel
Systém košů	<ul style="list-style-type: none"> VarioFlex systém košů příborová zásuvka VarioDrawer kolečka s nízkým třením ve spodním koši zarážka proti vykojení spodního koše 3 výškově nastavitelné polohy horního koše pomocí systému Rackmatic 2 řady sklopných trnů na talíře v horním koši 4 řady sklopných trnů na talíře ve spodním koši 2 výklopné etažéry na šálky v horním koši 	<ul style="list-style-type: none"> koše Max Flex s červeně označenými uchopovacími částmi Extra Clean Zone příborová zásuvka VarioDrawer 3 výškově nastavitelné polohy horního koše pomocí systému Rackmatic výsuvný systém Easy Slide – kolečka s kuličkovými ložisky pro nízké tření na všech úrovních ukládání barevné protiskluzové ochranné pásky v horním koši zarážka proti vykojení spodního koše 2 řady sklopných trnů na talíře v horním koši 6 řad sklopných trnů na talíře ve spodním koši 2 výklopné etažéry na šálky s přední částí z měkkého silikonu v horním koši 2 výklopné etažéry na šálky ve spodním koši
Ukazatele stavu a obsluha	<ul style="list-style-type: none"> připojení Home Connect pomocí Wi-Fi popisky na panelu: anglický text ukazatel zbývajících času programu v minutách časová předvolba 1–24 hod 	<ul style="list-style-type: none"> připojení Home Connect pomocí Wi-Fi dotykové ovládání (černé) Emotion Light tlačítka ovládání nahoře popisky na panelu: anglický text InfoLight v madle dvířek ukazatel zbytkového času v minutách akustický signál ukončení programu časová předvolba 1–24 hod
Rozměry a bezpečnost (V x Š x H)	<ul style="list-style-type: none"> rozměry: 81,5 x 59,8 x 57,3 cm AquaStop: záruka značky Bosch v případě poškození vodou – po celou dobu životnosti spotřebiče⁵ elektronická blokáce tlačítek systém šetrného mytí skla vč. nerezového soklu vč. ochranného plechu pro podstavbu (ochrana před párou) 	<ul style="list-style-type: none"> rozměry: 81,5 x 59,8 x 57,3 cm AquaStop: záruka značky Bosch v případě poškození vodou – po celou dobu životnosti spotřebiče⁵ systém šetrného mytí skla vč. násypky na sůl vč. ochranného plechu pro podstavbu (ochrana před párou) vč. soklu
Zvláštní příslušenství	<ul style="list-style-type: none"> SGZ0BI02 – nerezové dekorační lišty na těsnění SGZ0IC00 – držák malého nádobí SGZ1010 – prodloužení hadic SMZ2014 – set pro mytí sklenic a šálků SMZ5000 – set příslušenství SMZ5002 – speciální „kazeta“ na mytí stříbrných přístrojů SMZ5100 – koš na příbory SMZ5300 – držák na skleničky 	<ul style="list-style-type: none"> SGZ0BI01 – nerezové dekorační lišty na těsnění SGZ0IC00 – držák malého nádobí SGZ1010 – prodloužení hadic SMZ2014 – set pro mytí sklenic a šálků SMZ5002 – vspeciální „kazeta“ na mytí stříbrných přístrojů SMZ5100 – koš na příbory

¹ Na stupnici třídy energetické účinnosti od A do G. ² Spotřeba energie v kWh/100 mycích cyklů (v programu Eco). ³ Spotřeba vody v litrech/mycí cyklus (v programu Eco).

⁴ Doba trvání programu Eco. ⁵ Záruční podmínky najdete na <https://www.bosch-home.com/cz/servis/zarucni-podminky>.

* Doporučená maloobchodní cena. Tato cena je pouze orientační, konečnou cenu produktu stanoví jednotliví prodejci.

Podstavné myčky nádobí, 60 cm



NOVINKA



Home Connect



NOVINKA



Home Connect



Cena: 24 990 Kč*

Cena: 23 990 Kč*

Serie | 4
SMP4ECW79SSerie | 4
SMP4HCS78S

Výkon a spotřeba	<ul style="list-style-type: none"> třída energetické účinnosti¹: D energie² / voda³: 85 kWh / 9,5 l kapacita: 14 sad nádobí doba trvání programu⁴: 4:35 h:min hladina hluku: 42 dB(A) re 1 pW třída hlučnosti: B hlučnost (Tichý program): 39 dB (A) re 1 pW 	<ul style="list-style-type: none"> třída energetické účinnosti¹: D energie² / voda³: 85 kWh / 9,5 l kapacita: 14 sad nádobí doba trvání programu⁴: 4:55 h:min hladina hluku: 44 dB(A) re 1 pW třída hlučnosti: B hlučnost (Tichý program): 41 dB (A) re 1 pW
Programy a speciální funkce	<ul style="list-style-type: none"> 6 programů: Eco 50 °C, Auto 45–65 °C, Intenzivní 70 °C, Hodinový 65 °C, Tichý 50 °C, Oblíbený výchozí Oblíbený program: Předmytí 3 speciální funkce: Vzdálené zapnutí, Extra sušení, SpeedPerfect+ program péče o myčku nádobí: Machine Care doplňkové funkce dostupné v aplikaci Home Connect: Hygiena Plus, Silence on demand 	<ul style="list-style-type: none"> 6 programů: Eco 50 °C, Auto 45–65 °C, Intenzivní 70 °C, Hodinový 65 °C, Tichý 50 °C, Oblíbený výchozí Oblíbený program: Předmytí 3 speciální funkce: Vzdálené zapnutí, Extra sušení, SpeedPerfect+ program péče o myčku nádobí: Machine Care doplňkové funkce dostupné v aplikaci Home Connect: Hygiena Plus, Silence on demand
Technologie mytí a senzory	<ul style="list-style-type: none"> EfficientDry a výměník tepla AquaSensor dávkovací asistent EcoSilence Drive automatické přizpůsobení dle druhu mycího prostředku samočisticí filtrační systém s třívrstevným zvlněným filtrem materiál vnitřní vany: nerezová ocel 	<ul style="list-style-type: none"> výměník tepla AquaSensor dávkovací asistent EcoSilence Drive automatické přizpůsobení dle druhu mycího prostředku samočisticí filtrační systém s třívrstevným zvlněným filtrem materiál vnitřní vany: nerezová ocel
Systém košů	<ul style="list-style-type: none"> koše Max Flex s červeně označenými uchopovacími částmi Extra Clean Zone příborová zásuvka VarioDrawer 3 výškové nastavitelné polohy horního koše pomocí systému Rackmatic výsuvný systém Easy Slide – kolečka s kuličkovými ložisky pro nízké tření na všech úrovních ukládání barevné protiskluzové ochranné pásy v horním koši zarážka proti vykojení spodního koše 2 řady sklopných trnů na talíře v horním koši 6 řad sklopných trnů na talíře ve spodním koši 2 výklopné etažery na šálky s přední částí z měkkého silikonu v horním koši 2 výklopné etažery na šálky ve spodním koši 	<ul style="list-style-type: none"> koše Flex příborová zásuvka VarioDrawer 3 výškové nastavitelné polohy horního koše pomocí systému Rackmatic kolečka s nízkým třením ve spodním koši zarážka proti vykojení spodního koše 2 řady sklopných trnů na talíře v horním koši 2 řady sklopných trnů na talíře ve spodním koši 2 výklopné etažery na šálky v horním koši 2 výklopné etažery na šálky ve spodním koši
Ukazatele stavu a obsluha	<ul style="list-style-type: none"> připojení Home Connect pomocí Wi-Fi PiezoTouchControl ovládání (bílá) tlačítka ovládání nahoře popisky na panelu: anglický text InfoLight v madle dvířek akustický signál ukončení programu elektronická časová předvolba odloženého startu: až o 24 hodin (pomocí aplikace) 	<ul style="list-style-type: none"> připojení Home Connect pomocí Wi-Fi Piezo TouchControl ovládání (metalické) tlačítka ovládání nahoře popisky na panelu: anglický text InfoLight v madle dvířek akustický signál ukončení programu elektronická časová předvolba odloženého startu: až o 24 hodin (pomocí aplikace)
Rozměry a bezpečnost (V x Š x H)	<ul style="list-style-type: none"> rozměry: 81,5 x 59,8 x 57,3 cm AquaStop: záruka značky Bosch v případě poškození vodou – po celou dobu životnosti spotřebiče⁵ systém šetrného mytí skla vč. násypky na sůl vč. ochranného plechu pro podstavbu (ochrana před párou) vč. soklu 	<ul style="list-style-type: none"> rozměry: 81,5 x 59,8 x 57,3 cm AquaStop: záruka značky Bosch v případě poškození vodou – po celou dobu životnosti spotřebiče⁵ systém šetrného mytí skla vč. násypky na sůl vč. ochranného plechu pro podstavbu (ochrana před párou) vč. soklu
Zvláštní příslušenství	<ul style="list-style-type: none"> SGZ0BI01 – nerezové dekorační lišty na těsnění SGZ0IC00 – držák malého nádobí SGZ1010 – prodloužení hadic SMZ2014 – set pro mytí sklenic a šálků SMZ5002 – speciální „kazeta“ na mytí stříbrných příborů SMZ5100 – koš na příbory 	<ul style="list-style-type: none"> SGZ0BI01 – nerezové dekorační lišty na těsnění SGZ0IC00 – držák malého nádobí SGZ1010 – prodloužení hadic SMZ2014 – set pro mytí sklenic a šálků SMZ5002 – speciální „kazeta“ na mytí stříbrných příborů SMZ5100 – koš na příbory

¹ Na stupnici třídy energetické účinnosti od A do G. ² Spotřeba energie v kWh/100 mycích cyklů (v programu Eco). ³ Spotřeba vody v litrech/mycí cyklus (v programu Eco).

⁴ Doba trvání programu Eco. ⁵ Záruční podmínky najdete na <https://www.bosch-home.com/cz/servis/zarucni-podminky>.

* Doporučená maloobchodní cena. Tato cena je pouze orientační, konečnou cenu produktu stanoví jednotliví prodejci.

Perfektní nebylo nikdy tak na dosah

Nenápadně tiché a flexibilnější než kdy jindy



Čím se pyšní 45cm myčky nádobí Bosch*:

Silence on demand

Někdy potřebujeme na chvíli naprosté ticho, abychom se mohli soustředit nebo v klidu vyřídit důležitý hovor. Proto vznikla funkce Silence on demand. Aktivuje se prostřednictvím aplikace Home Connect a okamžitě myčku ztiší. Tuto možnost, která snižuje hluk maximálně na 30 minut, lze spustit kdykoli a s jakýmkoli programem.



TimeLight

Díky TimeLight zjistíte pouhým pohledem, zda vaše plně vestavná myčka nádobí stále pracuje a kolik času zbývá do ukončení mycího cyklu. Tyto informace se totiž střídavě promítají na podlahu v kuchyni, a to včetně případných chybových hlášení.



DuoPower™

Dvojitě ostříkovací rameno v horním koši zajišťuje optimální rozdělení vody do všech rohů myčky nádobí a zaručuje dokonalý výsledek mytí.



PerfectDry

PerfectDry s technologií Zeolith® jednoduše udělá všechnu práci za vás: zachytí vlhkost a přemění ji na teplý vzduch. Díky silnému, ale přesto šetrnému 3D proudění vzduchu se teplo rovnoměrně rozprostře uvnitř myčky nádobí. A výsledek? Perfektní usušení jakéhokoli nádobí po každém mytí. I plastového.

Pro extrémně důkladné sušení dokonce i špatně schnoucího nádobí lze aktivovat funkci Extra sušení: pouhým stisknutím tlačítka se zvýší teplota během cyklu oplachování a zároveň se prodlouží sušící fáze. Nádobí se díky tomu perfektně umyje i usuší.

* V závislosti na modelu.

Plně vestavné myčky nádobí, 45 cm



NOVINKA



Home Connect



NOVINKA



Home Connect



Cena: 29 390 Kč*

Cena: 27 290 Kč*

Serie | 6
SPV6YMX08ESerie | 6
SPV6ZMX17E

Výkon a spotřeba	<ul style="list-style-type: none"> – třída energetické účinnosti¹: B – energie² / voda³: 51 kWh / 8,5 l – kapacita: 10 sad nádobí – doba trvání programu⁴: 3:45 h:min – hladina hluku: 43 dB(A) re 1 pW – třída hlučnosti: B – hlučnost (Tichý program): 41 dB (A) re 1 pW 	<ul style="list-style-type: none"> – třída energetické účinnosti¹: C – energie² / voda³: 59 kWh / 8,9 l – kapacita: 10 sad nádobí – doba trvání programu⁴: 3:15 h:min – hladina hluku: 42 dB(A) re 1 pW – třída hlučnosti: B – hlučnost (Tichý program): 40 dB (A) re 1 pW
Programy a speciální funkce	<ul style="list-style-type: none"> – 6 programů: Eco 50 °C, Auto 45–65 °C, Intenzivní 70 °C, Krátký 60 °C, Tichý 50 °C, Oblíbený – výchozí Oblíbený program: Předmýtí – 4 speciální funkce: Vzdálené zapnutí, Extra sušení, Intensive Zone, SpeedPerfect+ – program péče o myčku nádobí: Machine Care – doplňkové funkce dostupné v aplikaci Home Connect: Hygiena Plus, Silence on demand 	<ul style="list-style-type: none"> – 6 programů: Eco 50 °C, Auto 45–65 °C, Intenzivní 70 °C, Krátký 60 °C, Tichý 50 °C, Oblíbený – výchozí Oblíbený program: Předmýtí – 4 speciální funkce: Vzdálené zapnutí, Extra sušení, Intensive Zone, SpeedPerfect+ – program péče o myčku nádobí: Machine Care – doplňkové funkce dostupné v aplikaci Home Connect: Hygiena Plus, Silence on demand
Technologie mytí a senzory	<ul style="list-style-type: none"> – systém sušení Zeolith® – EfficientDry a výměník tepla – AquaSenzor – dávkovací asistent – EcoSilence Drive – ostříkovací rameno DuoPower v horním koši – automatické přizpůsobení dle druhu mycího prostředku – samočisticí filtrační systém s třívrstvným zvlněným filtrem – materiál vnitřní vany: nerezová ocel 	<ul style="list-style-type: none"> – systém sušení Zeolith® – výměník tepla – AquaSenzor – dávkovací asistent – EcoSilence Drive – ostříkovací rameno DuoPower v horním koši – automatické přizpůsobení dle druhu mycího prostředku – samočisticí filtrační systém s třívrstvným zvlněným filtrem – materiál vnitřní vany: nerezová ocel
Systém košů	<ul style="list-style-type: none"> – systém košů VarioFlex Pro s červeně označenými uchopovacími částmi – příborová zásuvka VarioDrawer Pro – 3 výškově nastavitelné polohy horního koše pomocí systému Rackmatic – kolečka s nízkým třením ve spodním koši – barevné protiskluzové ochranné pásky v horním koši – zarážka proti vykojení spodního koše – 3 řady sklopných trnů na talíře v horním koši – 4 řady sklopných trnů na talíře ve spodním koši – výklopný etažér na šálky v horním koši – výklopný etažér na šálky ve spodním koši – speciální držák na skleničky ve spodním koši 	<ul style="list-style-type: none"> – systém košů VarioFlex Pro s červeně označenými uchopovacími částmi – příborová zásuvka VarioDrawer Pro – 3 výškově nastavitelné polohy horního koše pomocí systému Rackmatic – kolečka s nízkým třením ve spodním koši – barevné protiskluzové ochranné pásky v horním koši – zarážka proti vykojení spodního koše – 3 řady sklopných trnů na talíře v horním koši – 4 řady sklopných trnů na talíře ve spodním koši – výklopný etažér na šálky v horním koši – výklopný etažér na šálky ve spodním koši – speciální držák na skleničky ve spodním koši
Ukazatele stavu a obsluha	<ul style="list-style-type: none"> – připojení Home Connect pomocí Wi-Fi – dotykové ovládání (metalické) – tlačítka ovládání nahoře – popisky na panelu: anglický text – Emotion Light – TimeLight – ukazatel zbytkového času v minutách – akustický signál ukončení programu – časová předvolba 1–24 hod 	<ul style="list-style-type: none"> – připojení Home Connect pomocí Wi-Fi – dotykové ovládání (metalické) – tlačítka ovládání nahoře – popisky na panelu: anglický text – Emotion Light – TimeLight – ukazatel zbytkového času v minutách – akustický signál ukončení programu – časová předvolba 1–24 hod
Rozměry a bezpečnost (V x Š x H)	<ul style="list-style-type: none"> – rozměry: 81,5 x 44,8 x 55 cm – AquaStop: záruka značky Bosch v případě poškození vodou – po celou dobu životnosti spotřebiče⁵ – systém šetrného mytí skla – vč. držáku láhve – vč. násypky na sůl – vč. ochranného plechu pro podstavbu (ochrana před párou) 	<ul style="list-style-type: none"> – rozměry : 81,5 x 44,8 x 55 cm – AquaStop: záruka značky Bosch v případě poškození vodou – po celou dobu životnosti spotřebiče⁵ – systém šetrného mytí skla – vč. držáku láhve – vč. násypky na sůl – vč. ochranného plechu pro podstavbu (ochrana před párou)
Zvláštní příslušenství	<ul style="list-style-type: none"> – SGZ0BI01 – nerezové dekorační lišty na těsnění, SGZ1010 – prodloužení hadic, SGZ8BI00 – spojovací lišta pro dělený nábytek, SMZ5000 – set příslušenství, SMZ5002 – speciální „kazeta“ na mytí stříbrných příborů, SMZ5003 – sklopné panty 	<ul style="list-style-type: none"> – SGZ0BI01 – nerezové dekorační lišty na těsnění, SGZ1010 – prodloužení hadic, SGZ8BI00 – spojovací lišta pro dělený nábytek, SMZ5000 – set příslušenství, SMZ5003 – sklopné panty, SMZ5300 – držák na skleničky

¹ Na stupnici třídy energetické účinnosti od A do G. ² Spotřeba energie v kWh/100 mycích cyklů (v programu Eco). ³ Spotřeba vody v litrech/mycí cyklus (v programu Eco).

⁴ Doba trvání programu Eco. ⁵ Záruční podmínky najdete na <https://www.bosch-home.com/cz/servis/zarucni-podminky>.

* Doporučená maloobchodní cena. Tato cena je pouze orientační, konečnou cenu produktu stanoví jednotliví prodejci.

Plně vestavné myčky nádobí, 45 cm



NOVINKA



Home Connect



NOVINKA



Home Connect

Cena: 20 590 Kč*

Cena: 17 990 Kč*

Serie | 4
SPV4EKX24ESerie | 4
SPV4HKX10E

Výkon a spotřeba	<ul style="list-style-type: none"> třída energetické účinnosti¹: C energie² / voda³: 59 kWh / 8,9 l kapacita: 10 sad nádobí doba trvání programu⁴: 3:15 h:min hladina hluku: 44 dB(A) re 1 pW třída hlučnosti: B hlučnost (Tichý program): 41 dB (A) re 1 pW 	<ul style="list-style-type: none"> třída energetické účinnosti¹: E energie² / voda³: 76 kWh / 8,9 l kapacita: 10 sad nádobí doba trvání programu⁴: 3:40 h:min hladina hluku: 44 dB(A) re 1 pW třída hlučnosti: B hlučnost (Tichý program): 42 dB (A) re 1 pW
Programy a speciální funkce	<ul style="list-style-type: none"> 6 programů: Eco 50 °C, Auto 45–65 °C, Intenzivní 70 °C, Hodinový 65 °C, Tichý 50 °C, Oblíbený výchozí Oblíbený program: Předmětí 4 speciální funkce: Vzdálené zapnutí, EfficientDry, Intensive Zone, SpeedPerfect+ program péče o myčku nádobí: Machine Care doplňkové funkce dostupné v aplikaci Home Connect: Hygiena Plus, Silence on demand 	<ul style="list-style-type: none"> 6 programů: Eco 50 °C, Auto 45–65 °C, Intenzivní 70 °C, Hodinový 65 °C, Tichý 50 °C, Oblíbený výchozí Oblíbený program: Předmětí 4 speciální funkce: Vzdálené zapnutí, Extra sušení, Intensive Zone, SpeedPerfect+ program péče o myčku nádobí: Machine Care doplňkové funkce dostupné v aplikaci Home Connect: Hygiena Plus, Silence on demand
Technologie mytí a senzory	<ul style="list-style-type: none"> EfficientDry a výměník tepla AquaSensor dávkovací asistent EcoSilence Drive ostřikovací rameno DuoPower v horním koši automatické přizpůsobení dle druhu mycího prostředku samočisticí filtrační systém s třívrstevným zvlněným filtrem materiál vnitřní vany: nerezová ocel 	<ul style="list-style-type: none"> výměník tepla AquaSensor dávkovací asistent EcoSilence Drive ostřikovací rameno DuoPower v horním koši automatické přizpůsobení dle druhu mycího prostředku samočisticí filtrační systém s třívrstevným zvlněným filtrem materiál vnitřní vany: nerezová ocel
Systém košů	<ul style="list-style-type: none"> systém košů VarioFlex 3 výškové nastavitelné polohy horního koše pomocí systému Rackmatic kolečka s nízkým třením ve spodním koši barevné protiskluzové ochranné pásy v horním koši zarážka proti vykojení spodního koše 2 řady sklopných trnů na talíře v horním koši 2 řady sklopných trnů na talíře ve spodním koši etažér na příbory v horním koši koš na příbory v dolním koši 2 výklopné etažéry na šálky v horním koši výklopný etažér na šálky ve spodním koši speciální držák na skleničky ve spodním koši 	<ul style="list-style-type: none"> systém košů Vario výškové nastavitelný horní koš kolečka s nízkým třením ve spodním koši zarážka proti vykojení spodního koše 2 řady sklopných trnů na talíře ve spodním koši etažér na příbory v horním koši koš na příbory v dolním koši 2 výklopné etažéry na šálky v horním koši
Ukazatele stavu a obsluha	<ul style="list-style-type: none"> připojení Home Connect pomocí Wi-Fi tlačítka ovládání nahoře popisky na panelu: anglický text InfoLight (červený) ukazatel zbytkového času v minutách akustický signál ukončení programu časová předvolba 1–24 hod 	<ul style="list-style-type: none"> připojení Home Connect pomocí Wi-Fi tlačítka ovládání nahoře popisky na panelu: anglický text InfoLight (červený) ukazatel zbytkového času v minutách akustický signál ukončení programu časová předvolba 1–24 hod
Rozměry a bezpečnost (V x Š x H)	<ul style="list-style-type: none"> rozměry: 81,5 x 44,8 x 55 cm AquaStop: záruka značky Bosch v případě poškození vodou – po celou dobu životnosti spotřebiče⁵ systém šetrného mytí skla vč. násypky na sůl vč. ochranného plechu pro podstavbu (ochrana před párou) 	<ul style="list-style-type: none"> rozměry: 81,5 x 44,8 x 55 cm AquaStop: záruka značky Bosch v případě poškození vodou – po celou dobu životnosti spotřebiče⁵ systém šetrného mytí skla vč. násypky na sůl vč. ochranného plechu pro podstavbu (ochrana před párou)
Zvláštní příslušenství	<ul style="list-style-type: none"> SGZ0BI02 – nerezové dekorační lišty na těsnění SGZ1010 – prodloužení hadic SMZ5000 – set příslušenství SMZ5003 – sklopné panty SMZ5300 – držák na skleničky 	<ul style="list-style-type: none"> SGZ0BI02 – nerezové dekorační lišty na těsnění SGZ1010 – prodloužení hadic SMZ5000 – set příslušenství SMZ5003 – sklopné panty SMZ5300 – držák na skleničky

¹ Na stupnici třídy energetické účinnosti od A do G. ² Spotřeba energie v kWh/100 mycích cyklů (v programu Eco). ³ Spotřeba vody v litrech/mycí cyklus (v programu Eco).

⁴ Doba trvání programu Eco. ⁵ Záruční podmínky najdete na <https://www.bosch-home.com/cz/servis/zarucni-podminky>.

* Doporučená maloobchodní cena. Tato cena je pouze orientační, konečnou cenu produktu stanoví jednotliví prodejci.

Vestavné myčky nádobí, 45 cm



NOVINKA



Home Connect

SIMPLY
HEALTHY

NOVINKA



Home Connect

SIMPLY
HEALTHY

Cena: 29 390 Kč*

Serie | 6
SPI6YMS14E

Cena: 27 290 Kč*

Serie | 6
SPI6ZMS29E

Výkon a spotřeba	<ul style="list-style-type: none"> třída energetické účinnosti¹: B energie² / voda³: 51 kWh / 8,5 l kapacita: 10 sad nádobí doba trvání programu⁴: 3:45 h:min hladina hluku: 43 dB(A) re 1 pW třída hlučnosti: B hlučnost (Tichý program): 41 dB (A) re 1 pW 	<ul style="list-style-type: none"> třída energetické účinnosti¹: C energie² / voda³: 59 kWh / 8,9 l kapacita: 10 sad nádobí doba trvání programu⁴: 3:15 h:min hladina hluku: 42 dB(A) re 1 pW třída hlučnosti: B hlučnost (Tichý program): 40 dB (A) re 1 pW
Programy a speciální funkce	<ul style="list-style-type: none"> 8 programů: Eco 50 °C, Auto 45–65 °C, Intenzivní 70 °C, Krátký 60 °C, Rychlý 45 °C, Sklo 40 °C, Tichý 50 °C, Oblíbený výchozí Oblíbený program: Předmytí 4 speciální funkce: Vzdálené zapnutí, Extra sušení, Intensive Zone, SpeedPerfect+ program péče o myčku nádobí: Machine Care doplňkové funkce dostupné v aplikaci Home Connect: Hygiena Plus, Silence on demand 	<ul style="list-style-type: none"> 8 programů: Eco 50 °C, Auto 45–65 °C, Intenzivní 70 °C, Krátký 60 °C, Rychlý 45 °C, Sklo 40 °C, Tichý 50 °C, Oblíbený výchozí Oblíbený program: Předmytí 4 speciální funkce: Vzdálené zapnutí, Extra sušení, Intensive Zone, SpeedPerfect+ program péče o myčku nádobí: Machine Care doplňkové funkce dostupné v aplikaci Home Connect: Hygiena Plus, Silence on demand
Technologie mytí a senzory	<ul style="list-style-type: none"> systém sušení Zeolith® EfficientDry a výměník tepla AquaSensor dávkovací asistent EcoSilence Drive ostřikovací rameno DuoPower v horním koši automatické přizpůsobení dle druhu mycího prostředku samočisticí filtrační systém s třívrstvným vlněným filtrem materiál vnitřní vany: nerezová ocel 	<ul style="list-style-type: none"> systém sušení Zeolith® výměník tepla AquaSensor dávkovací asistent EcoSilence Drive ostřikovací rameno DuoPower v horním koši automatické přizpůsobení dle druhu mycího prostředku samočisticí filtrační systém s třívrstvným vlněným filtrem materiál vnitřní vany: nerezová ocel
Systém košů	<ul style="list-style-type: none"> systém košů VarioFlex Pro s červeně označenými uchopovacími částmi příborová zásuvka VarioDrawer Pro 3 výškově nastavitelné polohy horního koše pomocí systému Rackmatic kolečka s nízkým třením ve spodním koši barevné protiskluzové ochranné pásky v horním koši zarážka proti vykojení spodního koše 3 řady sklopných trnů na talíře v horním koši 4 řady sklopných trnů na talíře ve spodním koši výklopný etažér na šálky v horním koši výklopný etažér na šálky ve spodním koši speciální držák na skleničky ve spodním koši 	<ul style="list-style-type: none"> systém košů VarioFlex Pro s červeně označenými uchopovacími částmi příborová zásuvka VarioDrawer Pro 3 výškově nastavitelné polohy horního koše pomocí systému Rackmatic kolečka s nízkým třením ve spodním koši barevné protiskluzové ochranné pásky v horním koši zarážka proti vykojení spodního koše 3 řady sklopných trnů na talíře v horním koši 4 řady sklopných trnů na talíře ve spodním koši výklopný etažér na šálky v horním koši výklopný etažér na šálky ve spodním koši speciální držák na skleničky ve spodním koši
Ukazatele stavu a obsluha	<ul style="list-style-type: none"> připojení Home Connect pomocí Wi-Fi dotykové ovládání (černé) popisky na panelu: anglický text Emotion Light ukazatel zbývajícího času programu v minutách ukazatel průběhu programu časová předvolba 1–24 hod 	<ul style="list-style-type: none"> připojení Home Connect pomocí Wi-Fi dotykové ovládání (černé) popisky na panelu: anglický text Emotion Light ukazatel zbývajícího času programu v minutách ukazatel průběhu programu časová předvolba 1–24 hod
Rozměry a bezpečnost (V x Š x H)	<ul style="list-style-type: none"> rozměry: 81,5 x 44,8 x 57,3 cm AquaStop: záruka značky Bosch v případě poškození vodou – po celou dobu životnosti spotřebiče⁵ elektronická blokáce tlačítek systém šetrného mytí skla vč. držáku láhve vč. násypky na sůl vč. ochranného plechu pro podstavbu (ochrana před párou) 	<ul style="list-style-type: none"> rozměry: 81,5 x 44,8 x 57,3 cm AquaStop: záruka značky Bosch v případě poškození vodou – po celou dobu životnosti spotřebiče⁵ elektronická blokáce tlačítek systém šetrného mytí skla vč. držáku láhve vč. násypky na sůl vč. ochranného plechu pro podstavbu (ochrana před párou)
Zvláštní příslušenství	<ul style="list-style-type: none"> SGZ0BI02 – nerezové dekorální lišty na těsnění SGZ0IC00 – držák malého nádobí SGZ1010 – prodloužení hadic SMZ5000 – set příslušenství SMZ5003 – sklopné panty SMZ5300 – držák na skleničky 	<ul style="list-style-type: none"> SGZ0BI02 – nerezové dekorální lišty na těsnění SGZ1010 – prodloužení hadic SMZ5000 – set příslušenství SMZ5003 – sklopné panty SMZ5300 – držák na skleničky

¹ Na stupnici třídy energetické účinnosti od A do G. ² Spotřeba energie v kWh/100 mycích cyklů (v programu Eco). ³ Spotřeba vody v litrech/mycí cyklus (v programu Eco).

⁴ Doba trvání programu Eco. ⁵ Záruční podmínky najdete na <https://www.bosch-home.com/cz/servis/zarucni-podminky>.

* Doporučená maloobchodní cena. Tato cena je pouze orientační, konečnou cenu produktu stanoví jednotliví prodejci.

Vestavné myčky nádobí, 45 cm



NOVINKA



Home Connect



NOVINKA



Home Connect

Cena: 22 090 Kč*

Cena: 21 590 Kč*

Serie | 4
SPI4EMS24ESerie | 4
SPI4EMS10E

Výkon a spotřeba	<ul style="list-style-type: none"> třída energetické účinnosti¹: C energie² / voda³: 59 kWh / 8,9 l kapacita: 10 sad nádobí doba trvání programu⁴: 3:15 h:min hladina hluku: 44 dB(A) re 1 pW třída hlučnosti: B hlučnost (Tichý program): 42 dB (A) re 1 pW 	<ul style="list-style-type: none"> třída energetické účinnosti¹: C energie² / voda³: 59 kWh / 8,9 l kapacita: 10 sad nádobí doba trvání programu⁴: 3:15 h:min hladina hluku: 44 dB(A) re 1 pW třída hlučnosti: B hlučnost (Tichý program): 42 dB (A) re 1 pW
Programy a speciální funkce	<ul style="list-style-type: none"> 6 programů: Eco 50 °C, Auto 45–65 °C, Intenzivní 70 °C, Hodinový 65 °C, Tichý 50 °C, Oblíbený výchozí Oblíbený program: Předmytí 4 speciální funkce: Vzdálené zapnutí, EfficientDry, Intensive Zone, SpeedPerfect+ program péče o myčku nádobí: Machine Care doplňkové funkce dostupné v aplikaci Home Connect: Hygiena Plus, Silence on demand 	<ul style="list-style-type: none"> 6 programů: Eco 50 °C, Auto 45–65 °C, Intenzivní 70 °C, Hodinový 65 °C, Tichý 50 °C, Oblíbený výchozí Oblíbený program: Předmytí 4 speciální funkce: Vzdálené zapnutí, EfficientDry, Intensive Zone, SpeedPerfect+ program péče o myčku nádobí: Machine Care doplňkové funkce dostupné v aplikaci Home Connect: Hygiena Plus, Silence on demand
Technologie mytí a senzory	<ul style="list-style-type: none"> EfficientDry a výměník tepla AquaSenzor dávkovací asistent EcoSilence Drive ostřikovací rameno DuoPower v horním koši automatické přizpůsobení dle druhu mycího prostředku samočisticí filtrační systém s třívrstevným zvlněným filtrem materiál vnitřní vany: nerezová ocel 	<ul style="list-style-type: none"> EfficientDry a výměník tepla AquaSenzor dávkovací asistent EcoSilence Drive ostřikovací rameno DuoPower v horním koši automatické přizpůsobení dle druhu mycího prostředku samočisticí filtrační systém s třívrstevným zvlněným filtrem materiál vnitřní vany: nerezová ocel
Systém košů	<ul style="list-style-type: none"> systém košů VarioFlex příborová zásuvka VarioDrawer 3 výškové nastavitelné polohy horního koše pomocí systému Rackmatic kolečka s nízkým třením ve spodním koši barevné protiskluzové ochranné pásky v horním koši zarážka proti vykolejení spodního koše 2 řady sklopných trnů na talíře v horním koši 2 řady sklopných trnů na talíře ve spodním koši výklopný etažér na šálky v horním koši výklopný etažér na šálky ve spodním koši speciální držák na skleničky ve spodním koši 	<ul style="list-style-type: none"> systém košů Vario příborová zásuvka VarioDrawer 3 výškové nastavitelné polohy horního koše pomocí systému Rackmatic kolečka s nízkým třením ve spodním koši zarážka proti vykolejení spodního koše 2 řady sklopných trnů na talíře v horním koši výklopný etažér na šálky v horním koši
Ukazatele stavu a obsluha	<ul style="list-style-type: none"> připojení Home Connect pomocí Wi-Fi popisky na panelu: anglický text ukazatel zbývajících času programu v minutách časová předvolba 1–24 hod 	<ul style="list-style-type: none"> připojení Home Connect pomocí Wi-Fi popisky na panelu: anglický text ukazatel zbývajících času programu v minutách časová předvolba 1–24 hod
Rozměry a bezpečnost (V x Š x H)	<ul style="list-style-type: none"> rozměry: 81,5 x 44,8 x 57,3 cm AquaStop: záruka značky Bosch v případě poškození vodou – po celou dobu životnosti spotřebiče⁵ elektronická blokáce tlačítek systém šetrného mytí skla vč. násypky na sůl vč. ochranného plechu pro podstavbu (ochrana před párou) 	<ul style="list-style-type: none"> rozměry: 81,5 x 44,8 x 57,3 cm AquaStop: záruka značky Bosch v případě poškození vodou – po celou dobu životnosti spotřebiče⁵ elektronická blokáce tlačítek systém šetrného mytí skla vč. násypky na sůl vč. ochranného plechu pro podstavbu (ochrana před párou)
Zvláštní příslušenství	<ul style="list-style-type: none"> SGZ0BI02 – nerezové dekorační lišty na těsnění SGZ0IC00 – držák malého nádobí SGZ1010 – prodloužení hadic SMZ5000 – set příslušenství SMZ5003 – sklopné panty SMZ5300 – držák na skleničky 	<ul style="list-style-type: none"> SGZ0BI02 – nerezové dekorační lišty na těsnění SGZ0IC00 – držák malého nádobí SGZ1010 – prodloužení hadic SMZ5000 – set příslušenství SMZ5003 – sklopné panty SMZ5300 – držák na skleničky

¹ Na stupnici třídy energetické účinnosti od A do G. ² Spotřeba energie v kWh/100 mycích cyklů (v programu Eco). ³ Spotřeba vody v litrech/mycí cyklus (v programu Eco).

⁴ Doba trvání programu Eco. ⁵ Záruční podmínky najdete na <https://www.bosch-home.com/cz/servis/zarucni-podminky>.

* Doporučená maloobchodní cena. Tato cena je pouze orientační, konečnou cenu produktu stanoví jednotliví prodejci.

Vestavné myčky nádobí, 45 cm



NOVINKA



Home Connect



NOVINKA



Home Connect

Cena: 18 390 Kč*

Cena: 17 490 Kč*

Serie | 2
SPI2HMS58ESerie | 2
SPU2HKS42E

Výkon a spotřeba	<ul style="list-style-type: none"> - třída energetické účinnosti¹: E - energie² / voda³: 76 kWh / 9,5 l - kapacita: 10 sad nádobí - doba trvání programu⁴: 3:40 h:min - hladina hluku: 46 dB(A) re 1 pW - třída hlučnosti: C - hlučnost (Tichý program): 43 dB (A) re 1 pW 	<ul style="list-style-type: none"> - třída energetické účinnosti¹: E - energie² / voda³: 76 kWh / 8,9 l - kapacita: 10 sad nádobí - doba trvání programu⁴: 3:40 h:min - hladina hluku: 46 dB(A) re 1 pW - třída hlučnosti: C
Programy a speciální funkce	<ul style="list-style-type: none"> - 6 programů: Eco 50 °C, Auto 45–65 °C, Intenzivní 70 °C, Hodinový 65 °C, Tichý 50 °C, Oblíbený - výchozí Oblíbený program: Předmytí - 3 speciální funkce: Vzdálené zapnutí, Extra sušení, SpeedPerfect+ - program péče o myčku nádobí: Machine Care - doplňkové funkce dostupné v aplikaci Home Connect: Hygiena Plus, Silence on demand 	<ul style="list-style-type: none"> - 5 programů: Eco 50 °C, Auto 45–65 °C, Intenzivní 70 °C, Hodinový 65 °C, Oblíbený - výchozí Oblíbený program: Předmytí - 3 speciální funkce: Vzdálené zapnutí, Extra sušení, SpeedPerfect+ - program péče o myčku nádobí: Machine Care - doplňkové funkce dostupné v aplikaci Home Connect: Hygiena Plus, Silence on demand
Technologie mytí a senzory	<ul style="list-style-type: none"> - výměník tepla - AquaSensor - dávkovací asistent - EcoSilence Drive - ostřikovací rameno DuoPower v horním koši - automatické přizpůsobení dle druhu mycího prostředku - samočisticí filtrační systém s třívrstevným zvlněným filtrem - materiál vnitřní vany: nerezová ocel 	<ul style="list-style-type: none"> - výměník tepla - AquaSensor - dávkovací asistent - EcoSilence Drive - ostřikovací rameno DuoPower v horním koši - automatické přizpůsobení dle druhu mycího prostředku - samočisticí filtrační systém s třívrstevným zvlněným filtrem - materiál vnitřní vany: nerezová ocel
Systém košů	<ul style="list-style-type: none"> - systém košů Vario - příborová zásuvka VarioDrawer - 3 výškově nastavitelné polohy horního koše pomocí systému Rackmatic - kolečka s nízkým třením ve spodním koši - zarážka proti vykojení spodního koše - 2 řady sklopných trnů na talíře ve spodním koši - výklopný etažér na šálky v horním koši 	<ul style="list-style-type: none"> - systém košů Vario - výškově nastavitelný horní koš - kolečka s nízkým třením ve spodním koši - zarážka proti vykojení spodního koše - 2 řady sklopných trnů na talíře ve spodním koši - etažér na příbory v horním koši - koš na příbory v dolním koši - 2 výklopné etažéry na šálky v horním koši
Ukazatele stavu a obsluha	<ul style="list-style-type: none"> - připojení Home Connect pomocí Wi-Fi - popisky na panelu: anglický text - ukazatel zbývajícího času programu v minutách - časová předvolba 1–24 hod 	<ul style="list-style-type: none"> - připojení Home Connect pomocí Wi-Fi - popisky na panelu: anglický text - ukazatel zbývajícího času programu v minutách - časová předvolba 1–24 hod
Rozměry a bezpečnost (V x Š x H)	<ul style="list-style-type: none"> - rozměry: 81,5 x 44,8 x 57,3 cm - AquaStop: záruka značky Bosch v případě poškození vodou – po celou dobu životnosti spotřebiče⁵ - elektronická blokáce tlačítek - systém šetrného mytí skla - vč. násypky na sůl - vč. ochranného plechu pro podstavbu (ochrana před párou) 	<ul style="list-style-type: none"> - rozměry: 81,5 x 44,8 x 57,3 cm - AquaStop: záruka značky Bosch v případě poškození vodou – po celou dobu životnosti spotřebiče⁵ - elektronická blokáce tlačítek - systém šetrného mytí skla - vč. nerezového soklu - vč. násypky na sůl - vč. ochranného plechu pro podstavbu (ochrana před párou)
Zvláštní příslušenství	<ul style="list-style-type: none"> SGZ0BI02 – nerezové dekorační lišty na těsnění SGZ1010 – prodloužení hadic SMZ5000 – set příslušenství SMZ5003 – sklopné panty 	<ul style="list-style-type: none"> SGZ0BI02 – nerezové dekorační lišty na těsnění SGZ1010 – prodloužení hadic SMZ5000 – set příslušenství SMZ5300 – držák na skleničky

¹ Na stupnici třídy energetické účinnosti od A do G. ² Spotřeba energie v kWh/100 mycích cyklů (v programu Eco). ³ Spotřeba vody v litrech/mycí cyklus (v programu Eco).

⁴ Doba trvání programu Eco. ⁵ Záruční podmínky najdete na <https://www.bosch-home.com/cz/servis/zarucni-podminky>.

* Doporučená maloobchodní cena. Tato cena je pouze orientační, konečnou cenu produktu stanoví jednotliví prodejci.

Zvláštní příslušenství pro myčky nádobí¹

SMZ5300 – Držák na sklenice
Flexibilní a bezpečné uložení až čtyř skleniček na víno či šampaňské
Cena: 490 Kč*



SMZ2014 – Set pro mytí sklenic a šálků
Pro vybrané 60 cm široké myčky nádobí se sklopnými řadami trnů ve spodním koši
Cena: 1 490 Kč*



SGZ1010 – Prodloužení hadic
Prodloužení napouštěcí AquaStop (2,2 m) a vypouštěcí (1,95 m) hadice pro všechny myčky nádobí Bosch
Cena: 1 490 Kč*



SMZ5100 – Koš na příbory (60cm myčky)
Standardní koš na příbory s odklápací vrchní částí
Cena: 490 Kč*



SGZ0IC00 – Držák malého nádobí do horního koše
Dvě spony, které pomohou fixovat lehké předměty, např. kojenecké lahve, plastové krabičky atd.
Cena: 290 Kč*



SMZ5002 – Kazeta na stříbro
Speciální „kazeta“ na mytí stříbrných příborů
Cena: 990 Kč*



SMZ5000 – Set příslušenství
Ostříkovací hlava na plechy, držák na velké lahve či vázy, malý koš na příbory a držák malých předmětů
Cena: 990 Kč*

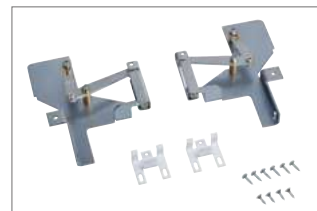

SMZ5003 – Sklopné panty
Pro instalaci soklu zarovnaného na úroveň nábytkových dveří a jeho posunu dolů při jejich otevření
Cena: 3 290 Kč*



SGZ0BI01 / SGZ0BI02 – Nerezové dekorační lišty
SGZ0BI01 – Pro zaslepení mezer mezi myčkou a nábytkem – určené pro standardně 81,5 cm vysoké a 60 cm široké myčky s celonerezovou vanou
Cena: 590 Kč*
SGZ0BI02 – Pro zaslepení mezer mezi myčkou a nábytkem – určené pro standardně 81,5 cm vysoké a 60 cm široké myčky s polinox dnem a 45 cm široké myčky
Cena: 590 Kč*



SGZ0BI11 – Nerezové dekorační lišty
Pro zaslepení mezer mezi myčkou a nábytkem – určené pro XXL 86,5 cm vysoké a 60 cm široké myčky s celonerezovou vanou
Cena: 590 Kč*



SMZ5035 – Sada nerezových dekoračních lišt
Pro zaslepení mezer mezi myčkou vestavěnou do vysoké skříňky a nábytkem – určené pro standardně 81,5 cm vysoké a 60 cm široké myčky s celonerezovou vanou
Cena: 1 990 Kč*



SGZ4CB00 – Koš na příbory (45cm myčky)
Menší koš na příbory do úzkých myček nádobí
Cena: 490 Kč*



SGZ6RB04 – 3. koš Extra Space
Unikátní třetí koš je ideálním řešením pro ukládání menšího nádobí – pro myčky 60 cm široké
Cena: 3 690 Kč*



SMZ2044 – Nerezové dveře
Nerezové dveře a sokl určené pro vestavné myčky nádobí široké 60 cm
Cena: 2 590 Kč*



SGZ8BI00 – Spojovací lišta pro dělený nábytek
Dvoudílné kovové lišty z pozinkované oceli, k montáži čel nábytku s dělenými dveřmi na plně integrované myčky nádobí
Cena: 1 190 Kč*



SGZ6BH00 – Držák na lahve
Držák na lahve pro myčky nádobí s koši Flex, Max Flex a Max Flex Pro
Cena: 590 Kč*

¹ Jedná se o všeobecný přehled. Příslušenství specifické pro daný produkt najdete přímo pod příslušným modelem.

* Doporučená maloobchodní cena. Tato cena je pouze orientační, konečnou cenu produktu stanoví jednotliví prodejci.

Velikosti nádobí

Přehled možných velikostí nádobí v různých systémech košů

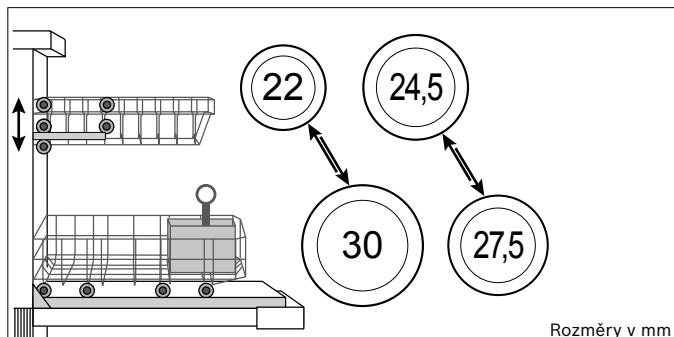

Systém košů bez příborové zásuvky Vario u myček vysokých **81,5 cm**

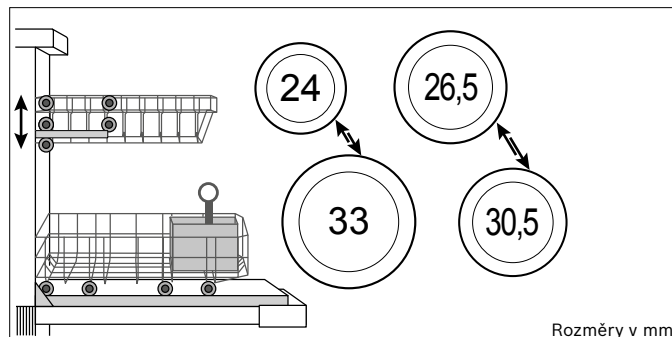

Systém košů bez příborové zásuvky Vario u myček vysokých **86,5 cm** (o 5 cm vyšší myčka nádobí poskytuje prostor navíc pro vysoké nádobí v dolním koši)

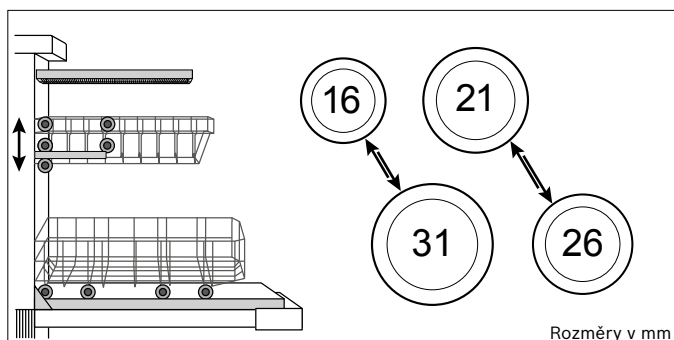

Systém košů s příborovou zásuvkou Vario u myček vysokých **81,5 cm**

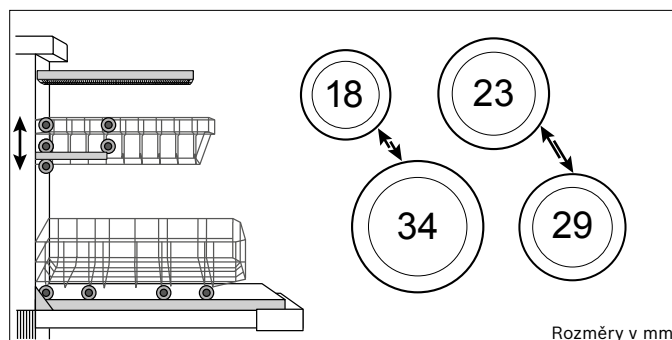

Systém košů s příborovou zásuvkou Vario u myček vysokých **86,5 cm** (o 5 cm vyšší myčka nádobí poskytuje prostor navíc pro vysoké nádobí v dolním koši)

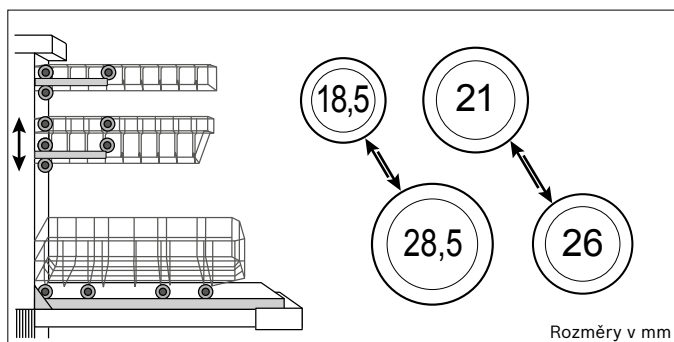

Systém košů s **3. košem Extra Space** u myček vysokých 81,5 cm **81,5 cm**

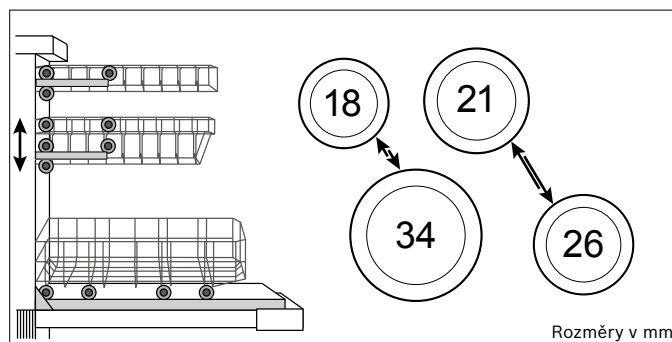

Systém košů s **3. košem Extra Space** u myček vysokých 86,5 cm (o 5 cm vyšší myčka nádobí poskytuje prostor navíc pro vysoké nádobí v dolním koši)

Možné kombinace sousedících spotřebičů s myčkou nádobí	Druhá myčka nádobí	Vestavná trouba	Mikrovlnná trouba	Vestavný kávovar	Indukční varná deska	Sklokera-mická varná deska	Plynová varná deska	Parní trouba
Myčka nádobí (vedle)	●	●	●	●	●	●	●	-
Myčka nádobí (nad)	●	-	●	●	-	-	-	-
Myčka nádobí (pod)	●	●	-	●	● ¹	● ²	-	●

¹ Minimální vzdálenost mezi horním okrajem pracovní desky a horním okrajem předního panelu spotřebiče = 60 mm. Je nutné použít hliníkovou izolaci.

² Minimální vzdálenost mezi horním okrajem pracovní desky a horním okrajem předního panelu spotřebiče = 65 mm. Je nutné použít hliníkovou izolaci.

„●“ lze „-“ nelze

Perfektní nebylo nikdy tak na dosah

Praní a sušení prádla



Pračka a pračka se sušičkou, plně integrované



Cena: 28 890 Kč*

Serie | 6
WIW24342EU Automatická pračka

Cena: 41 590 Kč*

Serie | 6
WKD28543EU Kombinovaná pračka se sušičkou

Výkon a spotřeba	<ul style="list-style-type: none"> třída spotřeby energie¹: C spotřeba energie²/vody³: 62 kWh/45 l kapacita: 1–8 kg délka trvání programu⁴: 3:26 hod. třída účinnosti odstředění: B odstředování⁵: 1 200–400 ot./min. třída hlučnosti: A hlučnost odstředování⁶: 66 dB(A) re 1 pW 	<ul style="list-style-type: none"> třída spotřeby energie praní a sušení¹: E třída spotřeby energie praní²: E spotřeba energie²/vody³ praní a sušení: 266 kWh/68 l spotřeba energie⁴/vody³ praní: 77 kWh/44 l kapacita praní a sušení: 1–4 kg kapacita praní: 1–7 kg délka trvání programu praní a sušení⁶: 5:30 hod. délka trvání programu praní⁵: 2:50 hod. třída účinnosti odstředění: B odstředování⁷: 400–1 400 ot./min. třída hlučnosti: A hlučnost odstředování: 72 dB(A) re 1 pW
Programy	<ul style="list-style-type: none"> speciální programy: AlergiePlus, košile/halenky, odstředění/odčerpání, rychlý/mix, máchání, super 15'/30', jemné/hedvábní, vlna/ruční praní 	<ul style="list-style-type: none"> speciální programy: AlergiePlus, extra krátký 15', odstraňování vláken a žmolků, mix, program pro praní v noci, odstředění/odčerpání, sport/fitness, máchání/odstředění, jemné/hedvábní, vlna/ruční praní speciální program sušení: program na odstranění textilních vláken a žmolků
Speciální funkce	<ul style="list-style-type: none"> TouchControl tlačítka: odložení konce programu, start/pauza s Reload funkcí (možnost doplnění prádla), SpeedPerfect, nastavení počtu otáček/stop máchání 	<ul style="list-style-type: none"> tlačítka pro volitelné funkce: start, teplota, druh sušení, volba nastavení, nastavení počtu otáček, odložení konce programu až o 24 hod.
Komfort a bezpečnost	<ul style="list-style-type: none"> funkce Reload: máte možnost přidat prádlo dokonce i po začátku pracího cyklu velký displej s ukazateli: průběhu programu, počtu otáček, ukazatele zbytkového času v minutách, doporučené náplně a nastavení konce praní až za 24 hod. EcoSilence Drive: tichý asynchronní motor s dlouhou životností AquaStop: záruka značky Bosch v případě poškození vodou – po celou dobu životnosti spotřebiče⁷ bezstopňová množstevní automatika systém rozpoznání pěny k odstranění nadměrné pěny kontrola nevyváženosti protihluková izolace: izolace i ve spodní části pračky jednoduše čistitelná přihrádka na prací prostředky nástavec na tekuté prací prostředky signál na konci programu 30cm plnicí otvor, dvířka v barvě plnicí otvoru o průměru 30 cm s úhlem otevírání 130° závěs dveří volitelný kovový háček zavírání dvířek 	<ul style="list-style-type: none"> AquaStop: záruka značky Bosch v případě poškození vodou – po celou dobu životnosti spotřebiče⁸ velký displej: ukazatel průběhu programu, teploty, nastaveného počtu otáček, zbytkového času a nastavení konce programu až za 24 hod., ukazatel ukončení sušení elektronické ovládání jedním otočným voličem všech prací a speciálních programů časové řízení programů, funkce AutoDry systém vrchní vody množstevní automatika systém rozpoznání pěny k odstranění nadměrné pěny kontrola nevyváženosti signál na konci programu dětský zámek ovládání skleněný kryt plnicího otvoru závěs dvířek vlevo kovový háček zavírání dvířek elektromagnetický zámek
Technické informace (V x Š x H)	<ul style="list-style-type: none"> rozměry: 81,8 cm x 59,6 cm x 54,4 cm zpředu nastavitelné zadní nožičky nastavitelná výška soklu: 15 cm nastavitelná hloubka soklu: 6,5 cm plně vestavná 	<ul style="list-style-type: none"> rozměry: 82,0 cm x 59,5 cm x 58,4 cm zpředu nastavitelné zadní nožičky nastavitelná výška soklu: 16,5 cm nastavitelná hloubka soklu: 6,5 cm plně vestavná
Zvláštní příslušenství	<ul style="list-style-type: none"> WMZ20441 – výškově nastavitelné nohy WMZ2381 – prodloužení přívodu studené vody/AquaStopu WMZ2200 – set pro upevnění k podlaze 	<ul style="list-style-type: none"> WMZ2200 – set pro upevnění k podlaze

¹ Na stupnici třídy energetické účinnosti od A do G.
² Spotřeba energie v kWh/100 pracích cyklů (v programu Eco 40-60).
³ Spotřeba vody v litrech/prací cyklus (v programu Eco 40-60).
⁴ Doba trvání programu Eco 40-60.
⁵ Uvedené hodnoty jsou zaokrouhleny.
⁶ Ve fázi odstředování programu Eco 40-60.
⁷ Záruční podmínky najdete na <https://www.bosch-home.com/cz/servis/zarucni-podminky>

¹ Na stupnici třídy energetické účinnosti od A do G.
² Spotřeba energie v kWh/100 cyklů praní a sušení (v programu Eco 40-60).
³ Spotřeba vody v litrech/cyklus praní a sušení (v programu Eco 40-60).
⁴ Spotřeba energie v kWh/100 pracích cyklů (v programu Eco 40-60).
⁵ Spotřeba vody v litrech/prací cyklus (v programu Eco 40-60).
⁶ Doba trvání celého cyklu praní a sušení / samotného praní (v programu Eco 40-60).
⁷ Uvedené hodnoty jsou zaokrouhleny.
⁸ Záruční podmínky najdete na <https://www.bosch-home.com/cz/servis/zarucni-podminky>

Stvořeno pro život



BOSCH

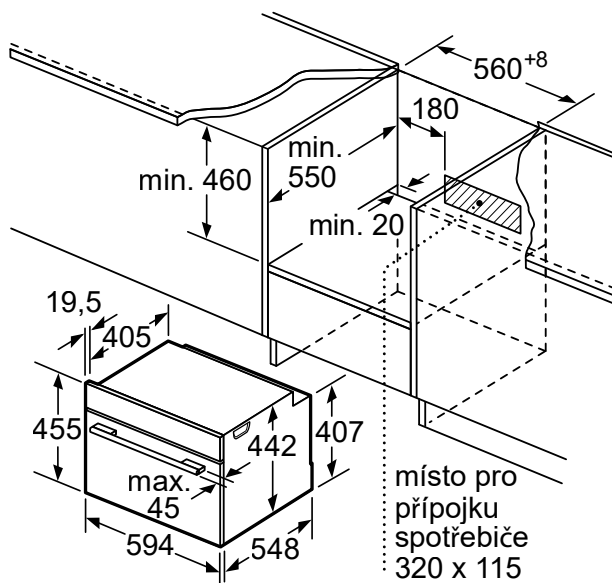

Technická data

Informace o vestavných spotřebičích

- rozměrové výkresy
- rady pro instalaci

(Stav 09/2023)

Naskenujte prosím QR kód, který vás nasměruje ke stažení souboru „Technická data pro vestavné spotřebiče“ ve formátu PDF.

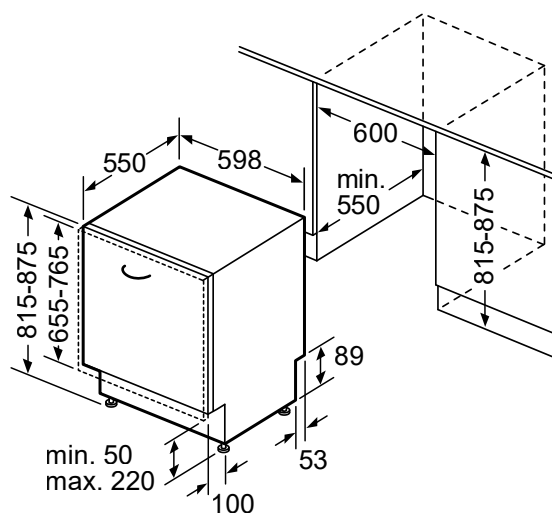



**Bosch je nejprodávanější značka
myček nádobí na světě.**

*Zdroj: Euromonitor International Limited, objemy prodeje, 2022

**Domácí spotřebiče Bosch mají své
fanouškovské stránky na Facebooku a Instagramu**

Pokud také fandíte nejnovějším technologiím a inovacím, přidejte se k nám a získejte množství výhod a exkluzivních informací. Samozřejmě rádi zodpovíme vaše dotazy a uvítáme vaše komentáře a návrhy.



**www.facebook.com/BoschHomeczsk
www.instagram.com/boschhomeczsk**

Váš odborný prodejce Bosch:



BSH domácí spotřebiče s.r.o. | Radlická 350/107c | 158 00 Praha 5 | tel.: +420 251 095 555 | e-mail: bosch.spotrevice@bshg.com | **www.bosch-home.cz**

Objednací číslo Q8ACZB0623. Změny technických parametrů a vybavení vyhrazeny bez upozornění. Image obrázky nemusí vždy odpovídat sortimentu pro ČR. Veškeré hodnoty deklarované výrobcem/dodavatelem v tomto dokumentu byly získány na základě měření prováděných v laboratorních podmínkách podle příslušných směrnic evropského práva. Hodnoty naměřené při běžném provozu spotřebiče se mohou od deklarovaných hodnot lišit. © 2023 BSH domácí spotřebiče s.r.o. Vytisknuto v ČR.