

Stvorené pre život



BOSCH

Zabudovateľné spotrebiče

Prehľad sortimentu 2024



4 Zabudovateľné rúry a kompaktné spotrebiče Serie I 8

- 4 Úvod
- 14 Zabudovateľné rúry Serie I 8
- 21 Kompaktné spotrebiče Serie I 8
- 25 Mikrovlnné rúry Serie I 8
- 26 Zabudovateľné kávovary Serie I 8
- 27 Zásuvky



26 Zabudovateľné rúry Serie I 6 a Serie I 4

- 26 Zabudovateľné rúry Serie I 6 a Serie I 4
- 34 Mikrovlnné rúry Serie I 6 a Serie I 4
- 36 Funkcie a výbava
- 39 Zvláštne príslušenstvo

42 Varné dosky

- 42 Úvod
- 49 Indukčné varné dosky s odsávaním
- 56 Indukčné varné dosky
- 61 Elektrické varné dosky
- 65 Plynové varné dosky
- 69 Funkcie a výbava
- 72 Zvláštne príslušenstvo



74 Odsávače pár

- 74 Úvod
- 83 Naklonené odsávače pár
- 90 Nástenné odsávače pár
- 92 Ostrovčekový odsávač pár
- 93 Stropné odsávače pár
- 94 Zabudovateľné dizajnové odsávače pár
- 95 Ploché výsuvné odsávače pár
- 97 Zabudovateľné odsávače pár
- 98 Funkcie a výbava
- 100 Zvláštne príslušenstvo

106 Chladenie a mrazenie

- 106 Úvod
- 113 Funkcie a výbava
- 114 Zabudovateľné chladničky s mrazničkou
- 118 Zabudovateľné chladničky



120 Umývačky riadu

- 120 Úvod
- 122 Funkcie a výbava
- 134 Plne zabudovateľné umývačky riadu, 60 cm
- 152 Vario pánty
- 154 Zabudovateľné umývačky riadu, 60 cm
- 162 Podstavné umývačky riadu, 60 cm
- 166 Plne zabudovateľné umývačky riadu, 45 cm
- 169 Zabudovateľné umývačky riadu, 45 cm
- 172 Zvláštne príslušenstvo

174 Starostlivosť o bielizeň

- 175 Práčka a práčka so sušičkou, plne integrované

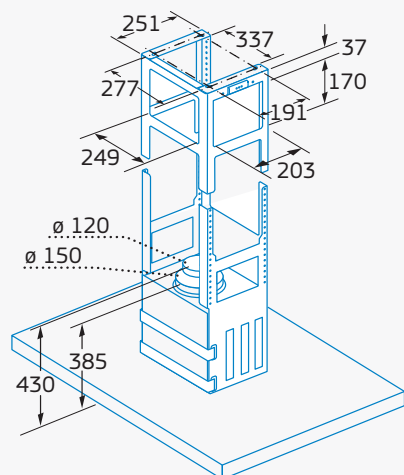

176 Nákrasy

- 176 Technické nákrasy



Dokonalosť nebola nikdy taká jednoduchá

Predstavujeme novú kuchynskú posilu

Zdravý životný štýl je stále dôležitejší. Preto je dobré mať kuchyňu, ktorá pomáha zdravo variť. Či už dávame prednosť vareniu v pare, pečeniu alebo zapekaniu, nové zabudovateľné rúry Bosch Serie I 8 zvládajú všetky kulinárske zručnosti. Štandardné aj kompaktné rúry, zabudovateľné kávovary, ohrevné zásuvky a zabudovateľné mikrovlnné rúry alebo kombinácie – to všetko v dokonale ladiacom dizajne. Všetku potrebnú podporu ponúkajú najrôznejšie funkcie: napr. Steam Plus, Air Fry, PerfectBake Plus, PerfectRoast Plus, Oven Assistant alebo umelá inteligencia v aplikácii Home Connect. Pre dokonalosť toho, čo nesieme na stôl a pre naše pohodlie.



CONNECTED BY
Home Connect

Dokonalosť nebola nikdy taká jednoduchá

Pravé kuchynské umenie

Elegantný dizajn, ktorý sa dokonale začlení do prostredia kuchyne. Čisté linky a vygravírovaný digitálny ovládací prstenec v skle – tým sa vyznačuje celý rad nových zabudovateľných rúr Serie I 8.



TFT Touch Display

Inovatívny ovládací panel vám varenie ešte viac uľahčí. Všetky nastavenia rúry sa dajú vykonať ľahkým otočením digitálneho ovládacieho prstenca. Dotykový displej s vysokým rozlíšením zaisťuje vysokú úroveň komfortu ovládania: jasné, popisné obrázky a informačné texty vás krok za krokom prevedú možnosťami nastavenia. Všetky funkcie rúry tak máte vždy na očiach a pod dokonalou kontrolou. Intuitívny dotykový displej je k dispozícii v 3 rôznych veľkostiach: TFT Touch Display Pro, TFT Touch Display Plus a TFT Touch Display.



Digitálny ovládací prstenec

Nový digitálny ovládací prstenec je vybrúsený do skleneného panela a umožňuje prelínanie digitálneho sveta s intuitívnym. Vytvára tak veľmi výnimočný zážitok z nastavení. Sklené plochy sú v čiernej farbe a decentná rukoväť z antikorovej ocele elegantne zapadá do celkového harmonického obrazu kuchynského priestoru.



PerfectBake Plus

Pečenie nebolo ešte nikdy také jednoduché! Vyberte pokrm, napríklad „koláč vo forme“ alebo „muffiny“, stlačte tlačidlo Štart a rúra sa o zvyšok postará. A to najlepšie nakoniec: vďaka umelej inteligencii a senzoru Baking Sensor, ktorý meria vlhkosť vnútri rúry, zistíme, koľko minút ostáva do chvíle, keď bude pokrm pripravený na servírovanie.



PerfectRoast Plus

V prípade pečenia hovädziny alebo celých rýb a kuriat záleží hlavne na načasovaní. S teplotnou sondou PerfectRoast Plus už odpadá odhadovanie, kedy bude pokrm prepečený podľa vašich predstáv. Pre skvelé načasovanie vie rúra vďaka umelej inteligencii dokonca povedať, kedy je pokrm možné servírovať.



Funkcia Assist

Nie ste si istí, aký druh ohrevu zvoliť? Funkcia Assist vám pomôže. Stačí na ovládacom paneli vybrať pokrm, ktorý chcete pripraviť, a rúra sa postará o zvyšok. Ideálny druh ohrevu aj teplota a čas prípravy sa nastaví automaticky. Perfektný výsledok stlačením tlačidla.



Funkcia Air Fry

Na smaženie pomocou horúceho vzduchu pre chutnosť a chrumkavosť pokrmu potrebujeme menej tuku ako pri smažení vo fritéze. Práve preto je teplovzdušné smaženie skvelý spôsob, ako doma zdravo variť. Okrem toho nám tu nezaberá miesto žiadne ďalšie zariadenie, kuchyňa ostáva čistá a nie je ju cítiť po smaženom jedle. Tak prečo si nevrobiť vlastné zemiakové lupienky alebo hranolky z čerstvej zeleniny? Stačí dať na plech Air Fry & Grill tenké plátky zemiakov alebo inej zeleniny, pridať trochu oleja, zvoliť funkciu Air Fry a o chvíľu už máme čo chrumkať pri televízii. A ešte jeden tip: plech Air Fry & Grill môžeme použiť aj na prípravu grilovaných pokrmov.

Dokonalosť nebola nikdy taká jednoduchá

Tá najlepšia ingrediencia pre perfektné výsledky varenia? Para

Čo môže byť krajšie než vôňa čerstvo upečeného chleba s dokonalou kôrkou, pod ktorou nás čaká nadýchaná striedka? Alebo dokonalé nedel'né pečené mäso, vnútri šťavnaté a zvonka chrumkavé? Pri použití funkcií rúr Bosch na varenie v pare je to jednoduché.



Prídavná para

Funkcia prídavnej pary s 3 úrovňami intenzity zaisťuje presné nastavenie pary, optimálnu štruktúru pokrmu vďaka dávkovaniu množstva pary v presne stanovenom čase. Funkciu prídavnej pary môžete kombinovať s horúcim vzduchom 4D, horným/spodným ohrevom, konvekčným grilovaním a udržiavaním tepla. Stačí naplniť nádržku na vodu za ovládacím displejom – rúra sa postará o zvyšok.

Plná para

Najväčšou výhodou kombinovanej parnej rúry sú tri možnosti využitia: iba pečenie, iba varenie v pare alebo príprava pokrmov v kombinácii pary a klasického ohrevu, keď sa pokrmom nepretržite dodáva vlhkosť v podobe vodnej pary.

Steam Function Plus

S novou funkciou Steam Function Plus pripravíte svoj pokrm v pare pri teplote až 120 °C. Jedlo je tak hotové rýchlejšie a zachová si ešte viac vitamínov a živín. Tak napríklad zelené fazuľky a mrkva – tie sú hotové dokonca až o 50 % rýchlejšie! Pri varení brokolice v pare s funkciou Steam Function Plus sa zachová až o 54 % viac živín, pri varení zemiakov v pare sa tak zachová až o 25 % viac vitamínu C!





Steam Boost

Doma upečený chlieb chutí najlepšie. A ak sa pridá počas pečenia do rúry čo najväčšie množstvo pary počas veľmi krátkeho času, darí sa to všetko ešte lepšie. Stačí aktivovať funkciu Steam Boost. Hneď, ako je para pripravená, môže sa do rúry dávkovať podľa potreby – chlieb tak bude chrumkavý na povrchu a krásne nadýchaný vnútri.

Svet receptov

Vďaka plnohodnotnému prístupu k celému svetu zaujímavých receptov preniesie Home Connect ideálne nastavenia vybraného receptu priamo do rúry. Stačí si pomocou mobilného zariadenia vybrať požadovaný pokrm z rozsiahlej ponuky receptov v aplikácii Home Connect a rúra automaticky nastaví ideálny druh ohrevu, teplotu a čas prípravy. Na využívanie funkcie stačí pripojiť rúru k zaregistrovanému účtu aplikácie Home Connect.

Dokonalosť nebola nikdy taká jednoduchá

Z každého jedla sa stáva pôžitok. A z každého miesta kuchyňa

Aplikácia Home Connect

Na využitie možností spotrebiča naplno stačí rúru pripojiť k zaregistrovanému účtu v aplikácii Home Connect (www.home-connect.com) a môžete ho ovládať odkiaľkoľvek, kedykoľvek a akokoľvek. Kuchár má hneď poruke zaujímavé ponuky od našich početných partnerov v ekosystéme, môže spúšťať a zastavovať jednotlivé funkcie, meniť nastavenia a spravovať svoje obľúbené položky – a nemusí byť pritom vôbec v kuchyni. Medzi aplikáciou a rúrou dochádza k synchronizácii nastavení.



CONNECTED BY

Home Connect

Vzdialené ovládanie

„Nie je náhodou doma zapnutá rúra?“ Otázka, ktorá je nočnou morou každého kuchára. Pokoj do duše mu teraz, konečne, vnesie funkcia Home Connect Remote Control. Pomocou mobilného zariadenia si prostredníctvom aplikácie jednoducho skontroluje stav rúry a pohodlne ju môže ovládať a sledovať na diaľku. Vďaka tomu sa teraz s úplnou istotou môže odísť von s vedomím, že je všetko celkom v poriadku.

Oven Assistant

Ak nemáte istotu, ktorý program je pre ktorý pokrm vhodný, môžete sa opýtať asistenta. Cez aplikáciu Home Connect alebo pomocou hlasového ovládania Amazon Alexa povieť, aký pokrm chcete pripraviť, a rúra sama navrhne vhodné nastavenie alebo programy a prepne priamo na príslušný výber. A to už je naozaj pohodlnosť nad všetko. Na využívanie funkcie Oven Assistant stačí pripojiť rúru k zaregistrovanému účtu aplikácie Home Connect.



Plne výsuvné pojazdy Clip RailsPlus

Sú výsuvné pojazdy umiestnené úplne dole, ale potrebujete použiť gril? Teleskopické výsuvy sú obvykle nainštalované pevne na jednej konkrétnej úrovni. To ale nie je prípad nových rúr Serie I 8. Vďaka plne výsuvným pojazdom Clip RailsPlus si môžete zvoliť ľubovoľnú úroveň pečenia. Výsuv môžete ľahko prepnúť na požadovanú úroveň. Vďaka špeciálnej povrchovej úprave je výsuvný systém odolný voči pyrolýze a vhodný na prevádzku s parou (môžete zakúpiť ako zvláštne príslušenstvo).



Pyrolytické samočistenie

Ručné čistenie rúry je namáhavé a náročné. Vďaka našim rúram s pyrolytickým čistením je to iné. Stačí zvoliť funkciu, stlačiť tlačidlo „Štart“ a rúra sa v závislosti od stupňa znečistenia zahreje až na 480 °C a spáli nečistoty – bez použitia chemikálií. Hneď ako vychladne, stačí jednoducho utrieť zvyšky popola.



Eco Clean Direct

Funkcia Eco Clean Direct zbaví kuchára námahy s čistením rúry. Špeciálny povrch, z veľmi jemných keramických častíc na stenách rúry, šetrne rozkladá masť počas tepelnej úpravy jedla. Pre optimálne čistenie stačí z času na čas aktivovať regeneračný cyklus.



Cleaning Assistance

Rúra je mierne znečistená a potrebujete ju rýchlo vyčistiť? Vďaka funkcii Cleaning Assistance stačí na dno rúry naliať približne 400 ml vody s kvapkou tekutého čistiaceho prostriedku a zvoliť príslušný program. Ekologicky šetrný čistiaci systém zmäkčuje pripečené nečistoty a údržba dvierok uľahčuje ich následné utretie.



Ľahko čistiteľné dvierka

Čistenie dvierok väčšiny rúr Bosch je veľmi ľahké a časovo nenáročné. Kryt je často priskrutkovaný k samotným dvierkam rúry, ale pri vybraných modeloch môžete pravú a ľavú stranu ľahko uvoľniť stlačením prsta, vybrať sklo a vyčistiť ho. A s námahou so skrutkami je tak definitívne koniec.

Dokonalosť nebola nikdy taká jednoduchá

Niekedy naše najlepšie nápady skončia v zásuvke

Naše multifunkčné ohrevné zásuvky Serie I 8 vedia oveľa viac, ako iba udržiavať teplotu jedla a tanierov. Taktiež sú ideálne na pomalú prípravu mäsa, rozmrazovanie zmrazených potravín, rozpúšťanie čokolády, sušenie ovocia alebo kysnutie cesta. A ak v kuchyni potrebujeme viac úložného priestoru, odporúčame naše praktické a mimoriadne priestranné zásuvky na príslušenstvo Serie I 8. Sú ideálne na ukladanie plechov na pečenie a kuchynského riadu, ktorý musia byť vždy poruke.



Multifunkčné ohrevné zásuvky Serie I 8

Naše multifunkčné ohrevné zásuvky Serie I 8 sa môžu inštalovať buď samostatne alebo v kombinácii s našimi rúrami a kompaktnými rúrami Serie I 8 a aj s našimi zabudovateľnými automatickými kávovarmi Serie I 8. Naša praktická technológia Push & Pull zaisťuje, že sa dajú vždy ľahko otvoriť, aj keď máme obe ruky plné. A dobrá správa pre tých, ktorí radi udržiavajú jedlo a riad teplý: naše ohrevné zásuvky Serie I 8 sú k dispozícii v dvoch rôznych výškach.



Zásuvky na príslušenstvo Serie I 8

Naše zásuvky na príslušenstvo Serie I 8 sa dajú kombinovať s rúrami Serie I 8, kompaktnými rúrami a zabudovateľnými kávovarmi. Ich priestorné vnútro poskytuje veľa miesta na kuchynský riad, či už sú to plechy na pečenie, riad, kuchárky s receptami alebo kuchynské utierky. Všetko potrebné na varenie je tak vždy dobre viditeľné a ľahko dostupné.



Aplikácia Home Connect a ohrevné zásuvky

Ešte nie ste doma, ale potrebujete už predhriať taniere? Multifunkčnú ohrievaciu zásuvku s Wi-Fi môžete jednoducho ovládať prostredníctvom aplikácie Home Connect: sledovať stav zapnutia alebo vypnutia programu tepelnej úpravy, nastaviť časovač vypnutia zásuvky a prispôbiť si obľúbené nastavenia, keď sme mimo domu. Na výber sú aj ďalšie programy tepelnej úpravy – napr. rozmrazovanie alebo príprava steakov. Skrátka príprava jedál celkom podľa vlastných predstáv. Na využívanie tejto funkcie stačí pripojiť ohrievaciu zásuvku k zaregistrovanému účtu aplikácie Home Connect.

Pomaly, ale isto

Milovníci pomalej tepelnej úpravy jedál na to môžu použiť ohrevnú zásuvku, ktorá kúsky smaženého a krehkého mäsa, hydiny alebo zeleniny pripraví zvolna a šetrne. Teplo prichádza zhora aj zdola a udržuje sa na nízkych hodnotách. Požadovanú teplotu je možné nastaviť priamo alebo zvoliť program „pomalé varenie“. Stačí si to vyskúšať!

Predhrievanie tanierov

Ak máme radšej horúce jedlo, stačí si nechať predhriať tanier a pokrm tak zostane dlhšie horúci. Príslušný druh ohrevu nájdeme na spotrebiči alebo v aplikácii Home Connect. Je ale možné si zvoliť aj teplotné rozhranie od 30 do 80 °C podľa toho, ako sa nám páči. No a taniere sú predhriate skôr, ako sa nazdáme.



CONNECTED BY

Home Connect

Dokonalosť nebola nikdy taká jednoduchá

Oblíbená kaviareň non-stop k dispozícii priamo v kuchyni

Espresso, cappuccino alebo latte macchiato? So zabudovateľným kávovarom Serie I 8 si osadenstvo domácnosti aj jeho hostia môžu dopriať akýkoľvek nápoj jednoduchým stlačením tlačidla. Technológia značky Bosch zaručuje plnú arómu a dokonalú penu – pre rovnako lahodnú kávu, akú podávajú v našej obľúbenej kaviarni.



Aroma Select

Chuť espressa presne tak, ako ju máme radi. Vďaka funkcii Aroma Select si môžete nastaviť silu kávy podľa osobných preferencií. Stačí si vybrať z troch rôznych profilov vône: jemná, vyvážená alebo výrazná. Všetky majú jedno spoločné: vždy chutia skvele.



Coffee World

Španielske café cortado alebo talianske ristretto? Vďaka funkcii Coffee World si ľahko pripravíme svetové kávové špeciality – iba stlačením tlačidla. V aplikácii Home Connect máme na výber až 20 variantov káv z 8 rôznych krajín sveta: stačí si jednoducho vybrať z rôznych kávových špecialít, zvoliť požadovaný druh kávy a nechať kávovar Bosch, aby sa postaral o zvyšok. Cesta za objavovaním širokého sveta lahodnej kávy v pohodlí domova.



CONNECTED BY
Home Connect



AutoMilk Clean

Každodenným nepríjemnostiam v podobe čistenia systému na mlieko je koniec. Funkcia AutoMilk Clean čistí systém automaticky parou a udržiava jeho čistotu a hygienu. Úspora každodennej námahy vďaka dôkladnému čisteniu systému po každom nápoji.

Kombinované rúry s mikrovlnami

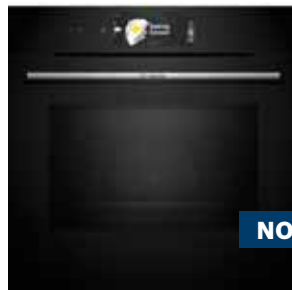

NOVINKA



NOVINKA

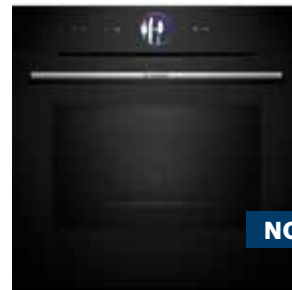

NOVINKA

Cena: 2 549 €*

**Serie | 8
HMG778NB1 čierna**



Cena: 2 269 €*

**Serie | 8
HMG7764B1 čierna**



Cena: 2 025 €*

**Serie | 8
HMG7361B1 čierna**



Typ rúry na pečenie a druh ohrevu	<ul style="list-style-type: none"> rúra na pečenie s mikrovlnami s 22 druhmi ohrevu: 4D horúci vzduch, horný/spodný ohrev, gril s cirkuláciou vzduchu, veľkoplošný gril, maloplošný gril, stupeň na pizzu, spodný ohrev, intenzívny ohrev, pomalé varenie, rozmrazovanie, predhrievanie, sušenie, udržiavanie tepla, horúci vzduch jemný, horný/spodný ohrev jemný, mikrovlnný ohrev, 4D horúci vzduch + mikrovlny, horný/spodný ohrev + mikrovlny, veľkoplošný gril, maloplošný gril, gril s cirkuláciou vzduchu + mikrovlny max. výkon: 800 W; 5 nastavení výkonu mikrovln (90 W, 180 W, 360 W, 600 W, boost) s invertorovou technológiou inteligentná invertorová technológia: maximálny výkon je regulovaný až na 600 W pri dlhšej prevádzke rozsah teploty: 30 – 300 °C vnútorný objem: 67 l 	<ul style="list-style-type: none"> rúra na pečenie s mikrovlnami s 20 druhmi ohrevu: 4D horúci vzduch, horný/spodný ohrev, gril s cirkuláciou vzduchu, veľkoplošný gril, maloplošný gril, stupeň na pizzu, spodný ohrev, pomalé varenie, rozmrazovanie, predhrievanie, udržiavanie tepla, horúci vzduch jemný, horný/spodný ohrev jemný, mikrovlnný ohrev, 4D horúci vzduch + mikrovlny, horný/spodný ohrev + mikrovlny, veľkoplošný gril, maloplošný gril, gril s cirkuláciou vzduchu + mikrovlny max. výkon: 800 W; 5 nastavení výkonu mikrovln (90 W, 180 W, 360 W, 600 W, boost) s invertorovou technológiou inteligentná invertorová technológia: maximálny výkon je regulovaný až na 600 W pri dlhšej prevádzke rozsah teploty: 30 – 300 °C vnútorný objem: 67 l 	<ul style="list-style-type: none"> rúra na pečenie s mikrovlnami s 20 druhmi ohrevu: 4D horúci vzduch, horný/spodný ohrev, gril s cirkuláciou vzduchu, veľkoplošný gril, maloplošný gril, stupeň na pizzu, spodný ohrev, pomalé varenie, rozmrazovanie, predhrievanie, udržiavanie tepla, horúci vzduch jemný, horný/spodný ohrev jemný, mikrovlnný ohrev, 4D horúci vzduch + mikrovlny, horný/spodný ohrev + mikrovlny, veľkoplošný gril, maloplošný gril, gril s cirkuláciou vzduchu + mikrovlny max. výkon: 800 W; 5 nastavení výkonu mikrovln (90 W, 180 W, 360 W, 600 W, boost) s invertorovou technológiou inteligentná invertorová technológia: maximálny výkon je regulovaný až na 600 W pri dlhšej prevádzke rozsah teploty: 30 – 300 °C vnútorný objem: 67 l
Dizajn	<ul style="list-style-type: none"> ovládanie TouchControl digitálny ovládací prsteneč 	<ul style="list-style-type: none"> ovládanie TouchControl digitálny ovládací prsteneč 	<ul style="list-style-type: none"> ovládanie TouchControl digitálny ovládací prsteneč
Čistenie	<ul style="list-style-type: none"> pyrolýza – automatické čistenie Cleaning Assistance – hydrolytické čistenie 	<ul style="list-style-type: none"> pyrolýza – automatické čistenie Cleaning Assistance – hydrolytické čistenie 	<ul style="list-style-type: none"> katalytické čistenie EcoClean: zadná stena Cleaning Assistance – hydrolytické čistenie
Komfort	<ul style="list-style-type: none"> Oven Assistant s hlasovým ovládaním TFT Touch Display Pro SoftMove – tlmené otváranie a zatváranie dvierok pomocný systém: funkcia Assist PerfectRoast Plus – teplotná sonda s predpokladaným zvýšeným časom PerfectBake Plus – senzor pečenia s predpokladaným zvýšeným časom funkcia Air Fry Crisp Finish LED osvetlenie, osvetlenie rúry so separátnym vypínaním 	<ul style="list-style-type: none"> Oven Assistant s hlasovým ovládaním TFT Touch Display Plus SoftMove – tlmené otváranie a zatváranie dvierok pomocný systém: funkcia Assist PerfectRoast Plus – teplotná sonda s predpokladaným zvýšeným časom PerfectBake Plus – senzor pečenia s predpokladaným zvýšeným časom funkcia Air Fry Crisp Finish LED osvetlenie, osvetlenie rúry so separátnym vypínaním 	<ul style="list-style-type: none"> Oven Assistant s hlasovým ovládaním TFT Touch Display Plus SoftMove – tlmené otváranie a zatváranie dvierok pomocný systém: funkcia Assist funkcia Air Fry Crisp Finish LED osvetlenie, osvetlenie rúry so separátnym vypínaním
Výsuvný systém	<ul style="list-style-type: none"> závesné rošty, 5 úrovní pečenia jednonásobný štandardný teleskopický výsuv, vhodný na pyrolytické čistenie 	<ul style="list-style-type: none"> závesné rošty, 5 úrovní pečenia 	<ul style="list-style-type: none"> závesné rošty, 5 úrovní pečenia
Bezpečnosť a energetická náročnosť	<ul style="list-style-type: none"> nízka teplota dvierok elektronická zámka dverí detská poistka bezpečnostné vypínanie ukazovateľ zvyškového tepla spínač kontaktu dverí 	<ul style="list-style-type: none"> nízka teplota dvierok elektronická zámka dverí detská poistka bezpečnostné vypínanie ukazovateľ zvyškového tepla spínač kontaktu dverí 	<ul style="list-style-type: none"> nízka teplota dvierok detská poistka bezpečnostné vypínanie ukazovateľ zvyškového tepla spínač kontaktu dverí
Rozmery a technické informácie (V x Š x H)	<ul style="list-style-type: none"> dĺžka sieťového kábla: 120 cm napätie: 220 – 240 V celkový príkon elektro: 3,6 kW rozmery spotrebiča: 595 x 594 x 548 mm rozmery niky: 585 – 595 x 560 – 568 x 550 mm 	<ul style="list-style-type: none"> dĺžka sieťového kábla: 120 cm napätie: 220 – 240 V celkový príkon elektro: 3,6 kW rozmery spotrebiča: 595 x 594 x 548 mm rozmery niky: 585 – 595 x 560 – 568 x 550 mm 	<ul style="list-style-type: none"> dĺžka sieťového kábla: 120 cm napätie: 220 – 240 V celkový príkon elektro: 3,6 kW rozmery spotrebiča: 595 x 594 x 548 mm rozmery niky: 585 – 595 x 560 – 568 x 550 mm
Príslušenstvo	<ul style="list-style-type: none"> rošt, smaltovaný plech, smaltovaný hlboký plech 	<ul style="list-style-type: none"> rošt, smaltovaný plech, smaltovaný hlboký plech 	<ul style="list-style-type: none"> rošt, smaltovaný plech, smaltovaný hlboký plech
Zvláštne príslušenstvo	Nájdete na strane 41	Nájdete na strane 41	Nájdete na strane 41

Kombinované parné rúry

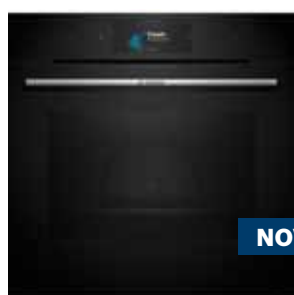

NOVINKA



NOVINKA



NOVINKA

Cena: 2 185 €*
Cena: 2 185 €*Serie | 8
HSG7584B1 čiernaCena: 2 025 €*
Cena: 2 025 €*Serie | 8
HSG7364B1 čiernaCena: 1 745 €*
Cena: 1 745 €*Serie | 8
HSG7361W1 biela

Typ rúry na pečenie a druh ohrevu	<ul style="list-style-type: none"> – kombinovaná parná rúra s 23 druhmi ohrevu: 4D horúci vzduch, horný/spodný ohrev, gril s cirkuláciou vzduchu, veľkoplošný gril, maloplošný gril, stupeň na pizzu, spodný ohrev, intenzívny ohrev, pomalé varenie, predhrievanie, sušenie, udržiavanie tepla, horúci vzduch jemný, horný/spodný ohrev jemný, para 100%, regeneračný ohrev (zohrievanie pokrmu alebo rozpečenie staršieho pečiva), kysnutie cesta, rozmrazovanie, gril s cirkuláciou vzduchu + para, ohrievanie pokrmov + para, 4D horúci vzduch + para, horný/spodný ohrev + para – rozsah teploty: 30 – 250 °C – Steam Function Plus 120 °C – vnútorný objem: 71 l 	<ul style="list-style-type: none"> – kombinovaná parná rúra s 21 druhmi ohrevu: 4D horúci vzduch, horný/spodný ohrev, gril s cirkuláciou vzduchu, veľkoplošný gril, maloplošný gril, stupeň na pizzu, spodný ohrev, pomalé varenie, predhrievanie, udržiavanie tepla, horúci vzduch jemný, horný/spodný ohrev jemný, para 100%, regeneračný ohrev (zohrievanie pokrmu alebo rozpečenie staršieho pečiva), kysnutie cesta, rozmrazovanie, gril s cirkuláciou vzduchu + para, ohrievanie pokrmov + para, 4D horúci vzduch + para, horný/spodný ohrev + para – rozsah teploty: 30 – 250 °C – Steam Function Plus 120 °C – vnútorný objem: 71 l 	<ul style="list-style-type: none"> – kombinovaná parná rúra s 21 druhmi ohrevu: 4D horúci vzduch, horný/spodný ohrev, gril s cirkuláciou vzduchu, veľkoplošný gril, maloplošný gril, stupeň na pizzu, spodný ohrev, pomalé varenie, predhrievanie, udržiavanie tepla, horúci vzduch jemný, horný/spodný ohrev jemný, para 100%, regeneračný ohrev (zohrievanie pokrmu alebo rozpečenie staršieho pečiva), kysnutie cesta, rozmrazovanie, gril s cirkuláciou vzduchu + para, ohrievanie pokrmov + para, 4D horúci vzduch + para, horný/spodný ohrev + para – rozsah teploty: 30 – 250 °C – Steam Function Plus 120 °C – vnútorný objem: 71 l
Dizajn	– ovládanie TouchControl – digitálny ovládací prsteneč	– ovládanie TouchControl – digitálny ovládací prsteneč	– ovládanie TouchControl – digitálny ovládací prsteneč
Čistenie	– katalytické čistenie EcoClean: strop, zadná stena, bočné steny – Cleaning Assistance – hydrolytické čistenie – EcoClean Direct – prídavný čistiaci program pri silnejšom znečistení	– katalytické čistenie EcoClean: zadná stena – Cleaning Assistance – hydrolytické čistenie	– katalytické čistenie EcoClean: zadná stena – Cleaning Assistance – hydrolytické čistenie
Komfort	<ul style="list-style-type: none"> – Oven Assistant s hlasovým ovládaním – TFT Touch Display Pro – SoftMove – tlmené otváranie a zatváranie dvierok – pomocný systém: funkcia Assist – PerfectRoast Plus – teplotná sonda s predpokladaným zvýšeným časom – PerfectBake Plus – senzor pečenia s predpokladaným zvýšeným časom – funkcia Air Fry – Steam Boost – LED osvetlenie, osvetlenie rúry so separátnym vypínaním – ukazovateľ vyprázdnenia zásobníka vody – umiestnenie parného generátora mimo varného priestoru 	<ul style="list-style-type: none"> – Oven Assistant s hlasovým ovládaním – TFT Touch Display Plus – SoftMove – tlmené otváranie a zatváranie dvierok – pomocný systém: funkcia Assist – PerfectRoast Plus – teplotná sonda s predpokladaným zvýšeným časom – PerfectBake Plus – senzor pečenia s predpokladaným zvýšeným časom – funkcia Air Fry – Steam Boost – LED osvetlenie, osvetlenie rúry so separátnym vypínaním – ukazovateľ vyprázdnenia zásobníka vody – umiestnenie parného generátora mimo varného priestoru 	<ul style="list-style-type: none"> – Oven Assistant s hlasovým ovládaním – TFT Touch Display Plus – SoftMove – tlmené otváranie a zatváranie dvierok – pomocný systém: funkcia Assist – funkcia Air Fry – Steam Boost – LED osvetlenie, osvetlenie rúry so separátnym vypínaním – ukazovateľ vyprázdnenia zásobníka vody – umiestnenie parného generátora mimo varného priestoru
Výsuvný systém	– závesné rošty, 5 úrovní pečenia – teleskopický výsuv VarioClip Rail plus ako zvláštne príslušenstvo	– závesné rošty, 5 úrovní pečenia – teleskopický výsuv VarioClip Rail plus ako zvláštne príslušenstvo	– závesné rošty, 5 úrovní pečenia – teleskopický výsuv VarioClip Rail plus ako zvláštne príslušenstvo
Bezpečnosť a energetická náročnosť	– nízka teplota dvierok – detská poistka, bezpečnostné vypínanie – ukazovateľ zvyškového tepla, spínač kontaktu dvierí	– nízka teplota dvierok – detská poistka, bezpečnostné vypínanie – ukazovateľ zvyškového tepla, spínač kontaktu dvierí	– nízka teplota dvierok – bezpečnostné vypínanie – ukazovateľ zvyškového tepla, spínač kontaktu dvierí
Rozmery a technické informácie (V x Š x H)	<ul style="list-style-type: none"> – dĺžka sieťového kábla: 120 cm – napätie: 220 – 240 V – celkový príkon elektro: 3,6 kW – energetická trieda (podľa EÚ 65/2014): A+¹⁾ – spotreba energie na cyklus pri konvenčnom ohreve: 0,87 kWh – spotreba energie na cyklus v režime recirkulácie: 0,69 kWh – rozmery spotrebiča: 595 x 594 x 548 mm – rozmery niky: 585 – 595 x 560 – 568 x 550 mm 	<ul style="list-style-type: none"> – dĺžka sieťového kábla: 120 cm – napätie: 220 – 240 V – celkový príkon elektro: 3,6 kW – energetická trieda (podľa EÚ 65/2014): A+¹⁾ – spotreba energie na cyklus pri konvenčnom ohreve: 0,87 kWh – spotreba energie na cyklus v režime recirkulácie: 0,69 kWh – rozmery spotrebiča: 595 x 594 x 548 mm – rozmery niky: 585 – 595 x 560 – 568 x 550 mm 	<ul style="list-style-type: none"> – dĺžka sieťového kábla: 120 cm – napätie: 220 – 240 V – celkový príkon elektro: 3,6 kW – energetická trieda (podľa EÚ 65/2014): A+¹⁾ – spotreba energie na cyklus pri konvenčnom ohreve: 0,87 kWh – spotreba energie na cyklus v režime recirkulácie: 0,69 kWh – rozmery spotrebiča: 595 x 594 x 548 mm – rozmery niky: 585 – 595 x 560 – 568 x 550 mm
Príslušenstvo	– rošt, smaltovaný plech, smaltovaný hlboký plech, dierovaná parná nádoba (veľkosť M), dierovaná parná nádoba (veľkosť XL), nedierovaná parná nádoba (veľkosť M)	– rošt, smaltovaný plech, smaltovaný hlboký plech, dierovaná parná nádoba (veľkosť M), dierovaná parná nádoba (veľkosť XL), nedierovaná parná nádoba (veľkosť M)	– rošt, smaltovaný plech, smaltovaný hlboký plech, dierovaná parná nádoba (veľkosť M), dierovaná parná nádoba (veľkosť XL), nedierovaná parná nádoba (veľkosť M)
Zvláštne príslušenstvo	Nájdete na strane 41	Nájdete na strane 41	Nájdete na strane 41

¹⁾ Na stupnici triedy energetickej účinnosti od A+++ do D.

* Odporúčaná maloobchodná cena výrobcu. Táto cena je len orientačná, konečnú cenu produktu určujú jednotliví predajcovia.

Kombinovaná parná rúra

Rúry na pečenie s prídavnou parou



NOVINKA



NOVINKA



NOVINKA

Cena: 1 745 €*
Cena: 1 905 €*
Cena: 1 619 €*
Cena: 1 745 €*
Cena: 1 905 €*
Cena: 1 619 €*Serie | 8
HSG7361B1 čiernaSerie | 8
HRG7784B1 čiernaSerie | 8
HRG7761B1 čierna

Typ rúry na pečenie a druh ohrevu

- kombinovaná parná rúra s 21 druhmi ohrevu: 4D horúci vzduch, horný/spodný ohrev, gril s cirkuláciou vzduchu, veľkopošný gril, maloplošný gril, stupeň na pizzu, spodný ohrev, pomalé varenie, predhrievanie, udržiavanie tepla, horúci vzduch jemný, horný/spodný ohrev jemný, para 100%, regeneračný ohrev (zohrievanie pokrmu alebo rozpečenie staršieho pečiva), kysnutie cesta, rozmrazovanie, gril s cirkuláciou vzduchu + para, ohrievanie pokrmov + para, 4D horúci vzduch + para, horný/spodný ohrev + para
- rozsah teploty: 30 – 250 °C
- Steam Function Plus 120 °C
- vnútorný objem: 71 l

- rúra na pečenie s 22 druhmi ohrevu: 4D horúci vzduch, horný/spodný ohrev, gril s cirkuláciou vzduchu, veľkopošný gril, maloplošný gril, stupeň na pizzu, spodný ohrev, intenzívny ohrev, pomalé varenie, rozmrazovanie, predhrievanie, sušenie, udržiavanie tepla, horúci vzduch jemný, horný/spodný ohrev jemný, regeneračný ohrev (zohrievanie pokrmu alebo rozpečenie staršieho pečiva), kysnutie cesta, gril s cirkuláciou vzduchu + para, ohrievanie pokrmov + para, 4D horúci vzduch + para, horný/spodný ohrev + para
- rozsah teploty: 30 – 300 °C
- vnútorný objem: 71 l

- rúra na pečenie s 20 druhmi ohrevu: 4D horúci vzduch, horný/spodný ohrev, gril s cirkuláciou vzduchu, veľkopošný gril, maloplošný gril, stupeň na pizzu, spodný ohrev, pomalé varenie, rozmrazovanie, predhrievanie, udržiavanie tepla, horúci vzduch jemný, horný/spodný ohrev jemný, regeneračný ohrev (zohrievanie pokrmu alebo rozpečenie staršieho pečiva), kysnutie cesta, gril s cirkuláciou vzduchu + para, ohrievanie pokrmov + para, 4D horúci vzduch + para, horný/spodný ohrev + para
- rozsah teploty: 30 – 300 °C
- vnútorný objem: 71 l

Dizajn

- ovládanie TouchControl
- digitálny ovládací prsteneč

- ovládanie TouchControl
- digitálny ovládací prsteneč

- ovládanie TouchControl
- digitálny ovládací prsteneč

Čistenie

- katalytické čistenie EcoClean: zadná stena
- Cleaning Assistance – hydrolytické čistenie

- pyrolýza – automatické čistenie
- Cleaning Assistance – hydrolytické čistenie

- pyrolýza – automatické čistenie
- Cleaning Assistance – hydrolytické čistenie

Komfort

- Oven Assistant s hlasovým ovládaním
- TFT Touch Display Plus
- SoftMove – tlmené otváranie a zatváranie dvierok
- pomocný systém: funkcia Assist
- funkcia Air Fry
- Steam Boost
- LED osvetlenie, osvetlenie rúry so separátnym vypínaním
- ukazovateľ vyprázdnenia zásobníka vody
- umiestnenie parného generátora mimo varného priestoru

- Oven Assistant s hlasovým ovládaním
- TFT Touch Display Pro
- SoftMove – tlmené otváranie a zatváranie dvierok
- pomocný systém: funkcia Assist
- PerfectRoast Plus – teplotná sonda s predpokladaným zvýšeným časom
- PerfectBake Plus – senzor pečenia s predpokladaným zvýšeným časom
- funkcia Air Fry
- Steam Boost
- Crisp Finish
- LED osvetlenie, osvetlenie rúry so separátnym vypínaním
- ukazovateľ vyprázdnenia zásobníka vody
- umiestnenie parného generátora mimo varného priestoru

- Oven Assistant s hlasovým ovládaním
- TFT Touch Display Plus
- SoftMove – tlmené otváranie a zatváranie dvierok
- pomocný systém: funkcia Assist
- funkcia Air Fry
- Steam Boost
- LED osvetlenie, osvetlenie rúry so separátnym vypínaním
- ukazovateľ vyprázdnenia zásobníka vody
- umiestnenie parného generátora mimo varného priestoru

Výsuvný systém

- závesné rošty, 5 úrovni pečenia
- teleskopický výsuv VarioClip Rail plus ako zvláštne príslušenstvo

- závesné rošty, 5 úrovni pečenia
- teleskopický výsuv VarioClip Rail plus ako zvláštne príslušenstvo

- závesné rošty, 5 úrovni pečenia
- teleskopický výsuv VarioClip Rail plus ako zvláštne príslušenstvo

Bezpečnosť a energetická náročnosť

- nízka teplota dvierok
- bezpečnostné vypínanie
- ukazovateľ zvyškového tepla
- spínač kontaktu dverí

- nízka teplota dvierok
- elektronická zámka dverí
- detská poistka
- bezpečnostné vypínanie
- ukazovateľ zvyškového tepla
- spínač kontaktu dverí

- nízka teplota dvierok
- elektronická zámka dverí
- detská poistka
- bezpečnostné vypínanie
- ukazovateľ zvyškového tepla
- spínač kontaktu dverí

Rozmery a technické informácie (V x Š x H)

- dĺžka sieťového kábla: 120 cm
- napätie: 220 – 240 V
- celkový príkon elektro: 3,6 kW
- energetická trieda (podľa EÚ 65/2014): A⁺¹⁾
- spotreba energie na cyklus pri konvenčnom ohreve: 0,87 kWh
- spotreba energie na cyklus v režime recirkulácie: 0,69 kWh
- rozmery spotrebiča: 595 x 594 x 548 mm
- rozmery niky: 585 – 595 x 560 – 568 x 550 mm

- dĺžka sieťového kábla: 120 cm
- napätie: 220 – 240 V
- celkový príkon elektro: 3,6 kW
- energetická trieda (podľa EÚ 65/2014): A⁺¹⁾
- spotreba energie na cyklus pri konvenčnom ohreve: 0,87 kWh
- spotreba energie na cyklus v režime recirkulácie: 0,69 kWh
- rozmery spotrebiča: 595 x 594 x 548 mm
- rozmery niky: 585 – 595 x 560 – 568 x 550 mm

- dĺžka sieťového kábla: 120 cm
- napätie: 220 – 240 V
- celkový príkon elektro: 3,6 kW
- energetická trieda (podľa EÚ 65/2014): A⁺¹⁾
- spotreba energie na cyklus pri konvenčnom ohreve: 0,87 kWh
- spotreba energie na cyklus v režime recirkulácie: 0,69 kWh
- rozmery spotrebiča: 595 x 594 x 548 mm
- rozmery niky: 585 – 595 x 560 – 568 x 550 mm

Príslušenstvo

- rošt, smaltovaný plech, smaltovaný hlboký plech, dierovaná parná nádoba (veľkosť M), dierovaná parná nádoba (veľkosť XL), nedierovaná parná nádoba (veľkosť M)

- rošt, smaltovaný plech, smaltovaný hlboký plech

- rošt, smaltovaný plech, smaltovaný hlboký plech

Zvláštne príslušenstvo

Nájdete na strane 41

Nájdete na strane 41

Nájdete na strane 41

¹⁾ Na stupnici triedy energetickej účinnosti od A+++ do D.

* Odporúčaná maloobchodná cena výrobcu. Táto cena je len orientačná, konečnú cenu produktu určujú jednotliví predajcovia.

Rúra na pečenie s prídavnou parou



Cena: 1 459 €*

Serie | 8
HRG7361B1 čierna

Rúry na pečenie



Cena: 1 215 €*

Serie | 8
HBG7742W1 biela

Cena: 1 175 €*

Serie | 8
HBG7741B1 čierna

Typ rúry na pečenie a druh ohrevu	<ul style="list-style-type: none"> rúra na pečenie s 20 druhmi ohrevu: 4D horúci vzduch, horný/spodný ohrev, gril s cirkuláciou vzduchu, veľkoplášny gril, maloplošný gril, stupeň na pizzu, spodný ohrev, pomalé varenie, rozmrazovanie, predhrievanie, udržiavanie tepla, horúci vzduch jemný, horný/spodný ohrev jemný, regeneračný ohrev (zohrievanie pokrmu alebo rozpečenie staršieho pečiva), kysnutie cesta, gril s cirkuláciou vzduchu + para, ohrievanie pokrmov + para, 4D horúci vzduch + para, horný/spodný ohrev + para rozsah teploty: 30 – 300 °C vnútorný objem: 71 l 	<ul style="list-style-type: none"> rúra na pečenie so 14 druhmi ohrevu: 3D horúci vzduch, horný/spodný ohrev, gril s cirkuláciou vzduchu, veľkoplášny gril, maloplošný gril, stupeň na pizzu, spodný ohrev, pomalé varenie, rozmrazovanie, predhrievanie, udržiavanie tepla, horúci vzduch jemný, Air fry rozsah teploty: 30 – 300 °C vnútorný objem: 71 l 	<ul style="list-style-type: none"> rúra na pečenie so 14 druhmi ohrevu: 3D horúci vzduch, horný/spodný ohrev, gril s cirkuláciou vzduchu, veľkoplášny gril, maloplošný gril, stupeň na pizzu, spodný ohrev, pomalé varenie, rozmrazovanie, predhrievanie, udržiavanie tepla, horúci vzduch jemný, horný/spodný ohrev jemný, Air fry rozsah teploty: 30 – 300 °C vnútorný objem: 71 l
Dizajn	<ul style="list-style-type: none"> ovládanie TouchControl digitálny ovládací prsteneč 	<ul style="list-style-type: none"> ovládanie TouchControl digitálny ovládací prsteneč 	<ul style="list-style-type: none"> ovládanie TouchControl digitálny ovládací prsteneč
Čistenie	<ul style="list-style-type: none"> katalytické čistenie EcoClean: zadná stena Cleaning Assistance – hydrolytické čistenie 	<ul style="list-style-type: none"> pyrolýza – automatické čistenie Cleaning Assistance – hydrolytické čistenie 	<ul style="list-style-type: none"> pyrolýza – automatické čistenie Cleaning Assistance – hydrolytické čistenie
Komfort	<ul style="list-style-type: none"> Oven Assistant s hlasovým ovládaním TFT Touch Display Plus pomocný systém: funkcia Assist funkcia Air Fry LED osvetlenie, osvetlenie rúry so separátnym vypínaním ukazovateľ vyprázdenia zásobníka vody umiestnenie parného generátora mimo varného priestoru 	<ul style="list-style-type: none"> Oven Assistant s hlasovým ovládaním TFT Touch Display SoftMove – tlmené otváranie a zatváranie dvierok pomocný systém: funkcia Assist RoastingSensor – sonda na pečenie zaisť vďaka vysokej presnosti merania dokonalé výsledky pečenia funkcia Air Fry halogénové osvetlenie, osvetlenie rúry so separátnym vypínaním 	<ul style="list-style-type: none"> Oven Assistant s hlasovým ovládaním TFT Touch Display SoftMove – tlmené otváranie a zatváranie dvierok pomocný systém: funkcia Assist funkcia Air Fry halogénové osvetlenie, osvetlenie rúry so separátnym vypínaním
Výsuvný systém	<ul style="list-style-type: none"> závesné rošty, 5 úrovni pečenia teleskopický výsuv VarioClip Rail plus ako zvláštne príslušenstvo 	<ul style="list-style-type: none"> závesné rošty, 5 úrovni pečenia teleskopický výsuv VarioClip Rail plus ako zvláštne príslušenstvo 	<ul style="list-style-type: none"> závesné rošty, 5 úrovni pečenia teleskopický výsuv VarioClip Rail plus ako zvláštne príslušenstvo
Bezpečnosť a energetická náročnosť	<ul style="list-style-type: none"> nízka teplota dvierok detská poistka bezpečnostné vypínanie ukazovateľ zvyškového tepla spínač kontaktu dverí 	<ul style="list-style-type: none"> nízka teplota dvierok elektronická zámka dverí detská poistka bezpečnostné vypínanie ukazovateľ zvyškového tepla spínač kontaktu dverí 	<ul style="list-style-type: none"> nízka teplota dvierok elektronická zámka dverí detská poistka bezpečnostné vypínanie ukazovateľ zvyškového tepla spínač kontaktu dverí
Rozmery a technické informácie (V x Š x H)	<ul style="list-style-type: none"> dĺžka sieťového kábla: 120 cm napätie: 220 – 240 V celkový príkon elektro: 3,6 kW energetická trieda (podľa EÚ 65/2014): A⁺¹ spotreba energie na cyklus pri konvenčnom ohreve: 0,87 kWh spotreba energie na cyklus v režime recirkulácie: 0,69 kWh rozmery spotrebiča: 595 x 594 x 548 mm rozmery niky: 585 – 595 x 560 – 568 x 550 mm 	<ul style="list-style-type: none"> dĺžka sieťového kábla: 120 cm napätie: 220 – 240 V celkový príkon elektro: 3,6 kW energetická trieda (podľa EÚ 65/2014): A⁺¹ spotreba energie na cyklus pri konvenčnom ohreve: 0,87 kWh spotreba energie na cyklus v režime recirkulácie: 0,69 kWh rozmery spotrebiča: 595 x 594 x 548 mm rozmery niky: 585 – 595 x 560 – 568 x 550 mm 	<ul style="list-style-type: none"> dĺžka sieťového kábla: 120 cm napätie: 220 – 240 V celkový príkon elektro: 3,6 kW energetická trieda (podľa EÚ 65/2014): A⁺¹ spotreba energie na cyklus pri konvenčnom ohreve: 0,87 kWh spotreba energie na cyklus v režime recirkulácie: 0,69 kWh rozmery spotrebiča: 595 x 594 x 548 mm rozmery niky: 585 – 595 x 560 – 568 x 550 mm
Príslušenstvo	<ul style="list-style-type: none"> rošt, smaltovaný plech, smaltovaný hlboký plech 	<ul style="list-style-type: none"> rošt, smaltovaný plech, smaltovaný hlboký plech 	<ul style="list-style-type: none"> rošt, smaltovaný plech, smaltovaný hlboký plech
Zvláštne príslušenstvo	Nájdete na strane 41	Nájdete na strane 41	Nájdete na strane 41

¹⁾ Na stupnici triedy energetickej účinnosti od A+++ do D.

* Odporúčaná maloobchodná cena výrobcu. Táto cena je len orientačná, konečnú cenu produktu určujú jednotliví predajcovia.

Rúry na pečenie



NOVINKA



NOVINKA



NOVINKA

Cena: 1 095 €*

Typ rúry na pečenie a druh ohrevu	Dizajn	Čistenie	Komfort	Výsuvný systém	Bezpečnosť a energetická náročnosť	Rozmery a technické informácie (V x Š x H)	Príslušenstvo	Zvláštne príslušenstvo
<ul style="list-style-type: none"> rúra na pečenie so 14 druhmi ohrevu: 3D horúci vzduch, horný/spodný ohrev, gril s cirkuláciou vzduchu, veľkoplášny gril, maloplošný gril, stupeň na pizzu, spodný ohrev, pomalé varenie, rozmrazovanie, predhrievanie, udržiavanie tepla, horúci vzduch jemný, horný/spodný ohrev jemný, Air fry rozsah teploty: 30 – 300 °C vnútorný objem: 71 l 	<ul style="list-style-type: none"> ovládanie TouchControl digitálny ovládací prsteneč 	<ul style="list-style-type: none"> katalytické čistenie EcoClean: strop, zadná stena, bočné steny EcoClean Direct – prídavný čistiaci program pri silnejšom znečistení Cleaning Assistance – hydrolytické čistenie 	<ul style="list-style-type: none"> Oven Assistant s hlasovým ovládaním TFT Touch Display SoftMove – tlmené otváranie a zatváranie dvierok pomocný systém: funkcia Assist funkcia Air Fry halogénové osvetlenie, osvetlenie rúry so separátnym vypínaním 	<ul style="list-style-type: none"> závesné rošty, 5 úrovni pečenia teleskopický výsuv VarioClip Rail plus ako zvláštne príslušenstvo 	<ul style="list-style-type: none"> nízka teplota dvierok detská poistka bezpečnostné vypínanie ukazovateľ zvyškového tepla spínač kontaktu dverí 	<ul style="list-style-type: none"> dĺžka sieťového kábla: 120 cm napätie: 220 – 240 V celkový príkon elektro: 3,6 kW energetická trieda (podľa EÚ 65/2014): A⁺ spotreba energie na cyklus pri konvenčnom ohreve: 0,87 kWh spotreba energie na cyklus v režime recirkulácie: 0,69 kWh rozmery spotrebiča: 595 x 594 x 548 mm rozmery niky: 585 – 595 x 560 – 568 x 550 mm 	<ul style="list-style-type: none"> rošt, smaltovaný plech, smaltovaný hlboký plech 	<ul style="list-style-type: none"> HEZ327000 – kamenná platňa na pečenie s drev. lopatkou HEZ530000 – 2 hlboké plechy (polovičný rozmer) HEZ531010 – plech na pečenie s neprílnavým povrchom HEZ532010 – hlboký plech na pečenie s nepríln. povrchom HEZ538000 – 1 ClipRail (1-násobný teleskopický výsuv, umiestniteľný do všetkých úrovni) HEZ617000 – forma na pizzu HEZ629070 – plech Air Fry & Grill HEZ631070 – plech na pečenie HEZ632070 – hlboký plech na pečenie HEZ633001 – pokrievka na extra hlboký plech HEZ633070 – extra hlboký plech HEZ634000 – kombinovaný rošt HEZ635001 – plech Air Fry HEZ636000 – sklená varná nádoba HEZ638000 – 1 ClipRail Plus (1-násobný plne teleskopický výsuv, umiestniteľný do všetkých úrovni) HEZ660060 – súprava 2 dekoračných líst HEZ915003 – sklenený pekáč HEZG0A500 – sieťový kábel, dĺžka 3 m
<ul style="list-style-type: none"> rúra na pečenie so 14 druhmi ohrevu: 3D horúci vzduch, horný/spodný ohrev, gril s cirkuláciou vzduchu, veľkoplášny gril, maloplošný gril, stupeň na pizzu, spodný ohrev, pomalé varenie, rozmrazovanie, predhrievanie, udržiavanie tepla, horúci vzduch jemný, horný/spodný ohrev jemný, Air fry rozsah teploty: 30 – 300 °C vnútorný objem: 71 l 	<ul style="list-style-type: none"> ovládanie TouchControl digitálny ovládací prsteneč 	<ul style="list-style-type: none"> katalytické čistenie EcoClean: zadná stena Cleaning Assistance – hydrolytické čistenie 	<ul style="list-style-type: none"> Oven Assistant s hlasovým ovládaním TFT Touch Display SoftMove – tlmené otváranie a zatváranie dvierok pomocný systém: funkcia Assist funkcia Air Fry halogénové osvetlenie, osvetlenie rúry so separátnym vypínaním 	<ul style="list-style-type: none"> závesné rošty, 5 úrovni pečenia teleskopický výsuv VarioClip Rail plus ako zvláštne príslušenstvo 	<ul style="list-style-type: none"> nízka teplota dvierok detská poistka bezpečnostné vypínanie ukazovateľ zvyškového tepla spínač kontaktu dverí 	<ul style="list-style-type: none"> dĺžka sieťového kábla: 120 cm napätie: 220 – 240 V celkový príkon elektro: 3,6 kW energetická trieda (podľa EÚ 65/2014): A⁺ spotreba energie na cyklus pri konvenčnom ohreve: 0,87 kWh spotreba energie na cyklus v režime recirkulácie: 0,69 kWh rozmery spotrebiča: 595 x 594 x 548 mm rozmery niky: 585 – 595 x 560 – 568 x 550 mm 	<ul style="list-style-type: none"> rošt, smaltovaný plech, smaltovaný hlboký plech 	<ul style="list-style-type: none"> HEZ327000 – kamenná platňa na pečenie s drev. lopatkou HEZ530000 – 2 hlboké plechy (polovičný rozmer) HEZ531010 – plech na pečenie s neprílnavým povrchom HEZ532010 – hlboký plech na pečenie s nepríln. povrchom HEZ538000 – 1 ClipRail (1-násobný teleskopický výsuv, umiestniteľný do všetkých úrovni) HEZ617000 – forma na pizzu HEZ629070 – plech Air Fry & Grill HEZ631070 – plech na pečenie HEZ632070 – hlboký plech na pečenie HEZ633001 – pokrievka na extra hlboký plech HEZ633070 – extra hlboký plech HEZ634000 – kombinovaný rošt HEZ635001 – plech Air Fry HEZ636000 – sklená varná nádoba HEZ638000 – 1 ClipRail Plus (1-násobný plne teleskopický výsuv, umiestniteľný do všetkých úrovni) HEZ660060 – súprava 2 dekoračných líst HEZ915003 – sklenený pekáč HEZG0A500 – sieťový kábel, dĺžka 3 m
<ul style="list-style-type: none"> rúra na pečenie so 14 druhmi ohrevu: 3D horúci vzduch, horný/spodný ohrev, gril s cirkuláciou vzduchu, veľkoplášny gril, maloplošný gril, stupeň na pizzu, spodný ohrev, pomalé varenie, rozmrazovanie, predhrievanie, udržiavanie tepla, horúci vzduch jemný, horný/spodný ohrev jemný, Air fry rozsah teploty: 30 – 300 °C vnútorný objem: 71 l 	<ul style="list-style-type: none"> ovládanie TouchControl digitálny ovládací prsteneč 	<ul style="list-style-type: none"> Cleaning Assistance – hydrolytické čistenie 	<ul style="list-style-type: none"> Oven Assistant s hlasovým ovládaním TFT Touch Display SoftMove – tlmené otváranie a zatváranie dvierok pomocný systém: funkcia Assist funkcia Air Fry halogénové osvetlenie, osvetlenie rúry so separátnym vypínaním 	<ul style="list-style-type: none"> závesné rošty, 5 úrovni pečenia teleskopický výsuv VarioClip Rail plus ako zvláštne príslušenstvo 	<ul style="list-style-type: none"> nízka teplota dvierok detská poistka bezpečnostné vypínanie ukazovateľ zvyškového tepla spínač kontaktu dverí 	<ul style="list-style-type: none"> dĺžka sieťového kábla: 120 cm napätie: 220 – 240 V celkový príkon elektro: 3,6 kW energetická trieda (podľa EÚ 65/2014): A⁺ spotreba energie na cyklus pri konvenčnom ohreve: 0,87 kWh spotreba energie na cyklus v režime recirkulácie: 0,69 kWh rozmery spotrebiča: 595 x 594 x 548 mm rozmery niky: 585 – 595 x 560 – 568 x 550 mm 	<ul style="list-style-type: none"> rošt, smaltovaný plech, smaltovaný hlboký plech 	<ul style="list-style-type: none"> HEZ327000 – kamenná platňa na pečenie s drev. lopatkou HEZ530000 – 2 hlboké plechy (polovičný rozmer) HEZ531010 – plech na pečenie s neprílnavým povrchom HEZ532010 – hlboký plech na pečenie s nepríln. povrchom HEZ538000 – 1 ClipRail (1-násobný teleskopický výsuv, umiestniteľný do všetkých úrovni) HEZ617000 – forma na pizzu HEZ629070 – plech Air Fry & Grill HEZ631070 – plech na pečenie HEZ632070 – hlboký plech na pečenie HEZ633001 – pokrievka na extra hlboký plech HEZ633070 – extra hlboký plech HEZ634000 – kombinovaný rošt HEZ635001 – plech Air Fry HEZ636000 – sklená varná nádoba HEZ638000 – 1 ClipRail Plus (1-násobný plne teleskopický výsuv, umiestniteľný do všetkých úrovni) HEZ660060 – súprava 2 dekoračných líst HEZ915003 – sklenený pekáč HEZG0A500 – sieťový kábel, dĺžka 3 m

Cena: 1 015 €*
Serie | 8
HBG7341W1 bielaCena: 975 €*
Serie | 8
HBG7241B1 čierna
¹⁾ Na stupnici triedy energetickej účinnosti od A+++ do D.

* Odporúčaná maloobchodná cena výrobcu. Táto cena je len orientačná, konečnú cenu produktu určujú jednotliví predajcovia.

Kompaktné kombinované parné rúry

Cena: 2 105 €*
Serie | 8
CSG7584B1Cena: 1 865 €*
Serie | 8
CSG7364B1Cena: 1 699 €*
Serie | 8
CSG7361B1

Typ rúry na pečenie a druh ohrevu	<ul style="list-style-type: none"> – kompaktná kombinovaná parná rúra s 23 druhmi ohrevu: 4D horúci vzduch, horný/spodný ohrev, gril s cirkuláciou vzduchu, veľkoplošný gril, maloplošný gril, stupeň na pizzu, spodný ohrev, intenzívny ohrev, pomalé varenie, predhrievanie, sušenie, udržiavanie tepla, horúci vzduch jemný, horný/spodný ohrev jemný, para 100%, regeneračný ohrev (zohrievanie pokrmu alebo rozpečenie staršieho pečiva), kysnutie cesta, rozmrazovanie, gril s cirkuláciou vzduchu + para, ohrievanie pokrmov + para, 4D horúci vzduch + para, horný/spodný ohrev + para – rozsah teploty: 30 – 250 °C – Steam Function Plus 120 °C – vnútorný objem: 47 l 	<ul style="list-style-type: none"> – kompaktná kombinovaná parná rúra s 21 druhmi ohrevu: 4D horúci vzduch, horný/spodný ohrev, gril s cirkuláciou vzduchu, veľkoplošný gril, maloplošný gril, stupeň na pizzu, spodný ohrev, pomalé varenie, predhrievanie, udržiavanie tepla, horúci vzduch jemný, horný/spodný ohrev jemný, para 100%, regeneračný ohrev (zohrievanie pokrmu alebo rozpečenie staršieho pečiva), kysnutie cesta, rozmrazovanie, gril s cirkuláciou vzduchu + para, ohrievanie pokrmov + para, 4D horúci vzduch + para, horný/spodný ohrev + para – rozsah teploty: 30 – 250 °C – Steam Function Plus 120 °C – vnútorný objem: 47 l 	<ul style="list-style-type: none"> – kompaktná kombinovaná parná rúra s 21 druhmi ohrevu: 4D horúci vzduch, horný/spodný ohrev, gril s cirkuláciou vzduchu, veľkoplošný gril, maloplošný gril, stupeň na pizzu, spodný ohrev, pomalé varenie, predhrievanie, udržiavanie tepla, horúci vzduch jemný, horný/spodný ohrev jemný, para 100%, regeneračný ohrev (zohrievanie pokrmu alebo rozpečenie staršieho pečiva), kysnutie cesta, rozmrazovanie, gril s cirkuláciou vzduchu + para, ohrievanie pokrmov + para, 4D horúci vzduch + para, horný/spodný ohrev + para – rozsah teploty: 30 – 250 °C – Steam Function Plus 120 °C – vnútorný objem: 47 l
Dizajn	<ul style="list-style-type: none"> – ovládanie TouchControl – digitálny ovládací prsteneč 	<ul style="list-style-type: none"> – ovládanie TouchControl – digitálny ovládací prsteneč 	<ul style="list-style-type: none"> – ovládanie TouchControl – digitálny ovládací prsteneč
Čistenie	<ul style="list-style-type: none"> – katalytické čistenie EcoClean: strop, zadná stena, bočné steny – EcoClean Direct – prídavný čistiaci program pri silnejšom znečistení – Cleaning Assistance – hydrolytické čistenie 	<ul style="list-style-type: none"> – katalytické čistenie EcoClean: zadná stena – Cleaning Assistance – hydrolytické čistenie 	<ul style="list-style-type: none"> – katalytické čistenie EcoClean: zadná stena – Cleaning Assistance – hydrolytické čistenie
Komfort	<ul style="list-style-type: none"> – Oven Assistant s hlasovým ovládaním – TFT Touch Display Pro – SoftMove – tlmené otváranie a zatváranie dvierok – pomocný systém: funkcia Assist – PerfectRoast Plus – teplotná sonda s predpokladaným zvýšeným časom – PerfectBake Plus – senzor pečenia s predpokladaným zvýšeným časom – funkcia Air Fry – Steam Boost – LED osvetlenie, osvetlenie rúry so separátnym vypínaním – ukazovateľ vyprázdnenia zásobníka vody – umiestnenie parného generátora mimo varného priestoru 	<ul style="list-style-type: none"> – Oven Assistant s hlasovým ovládaním – TFT Touch Display Plus – SoftMove – tlmené otváranie a zatváranie dvierok – pomocný systém: funkcia Assist – PerfectRoast Plus – teplotná sonda s predpokladaným zvýšeným časom – PerfectBake Plus – senzor pečenia s predpokladaným zvýšeným časom – funkcia Air Fry – Steam Boost – LED osvetlenie, osvetlenie rúry so separátnym vypínaním – ukazovateľ vyprázdnenia zásobníka vody – umiestnenie parného generátora mimo varného priestoru 	<ul style="list-style-type: none"> – Oven Assistant s hlasovým ovládaním – TFT Touch Display Plus – SoftMove – tlmené otváranie a zatváranie dvierok – pomocný systém: funkcia Assist – funkcia Air Fry – Steam Boost – LED osvetlenie, osvetlenie rúry so separátnym vypínaním – ukazovateľ vyprázdnenia zásobníka vody – umiestnenie parného generátora mimo varného priestoru
Výsuvný systém	<ul style="list-style-type: none"> – závesné rošty, 3 úrovne pečenia – teleskopický výsuv VarioClip Rail plus ako zvláštne príslušenstvo 	<ul style="list-style-type: none"> – závesné rošty, 3 úrovne pečenia – teleskopický výsuv VarioClip Rail plus ako zvláštne príslušenstvo 	<ul style="list-style-type: none"> – závesné rošty, 3 úrovne pečenia – teleskopický výsuv VarioClip Rail plus ako zvláštne príslušenstvo
Bezpečnosť a energetická náročnosť	<ul style="list-style-type: none"> – nízka teplota dvierok – detská poistka – bezpečnostné vypínanie – ukazovateľ zvyškového tepla – spínač kontaktu dverí 	<ul style="list-style-type: none"> – nízka teplota dvierok – detská poistka – bezpečnostné vypínanie – ukazovateľ zvyškového tepla – spínač kontaktu dverí 	<ul style="list-style-type: none"> – nízka teplota dvierok – detská poistka – bezpečnostné vypínanie – ukazovateľ zvyškového tepla – spínač kontaktu dverí
Rozmery a technické informácie (V x Š x H)	<ul style="list-style-type: none"> – dĺžka sieťového kábla: 150 cm – napätie: 220 – 240 V – celkový príkon elektro: 3,3 kW – energetická trieda (podľa EÚ 65/2014): A⁺¹ – spotreba energie na cyklus pri konvenčnom ohreve: 0,73 kWh – spotreba energie na cyklus v režime recirkulácie: 0,61 kWh – spotrebič: 455 x 594 x 548 mm – nika: 450 – 455 x 560 – 568 x 550 mm 	<ul style="list-style-type: none"> – dĺžka sieťového kábla: 150 cm – napätie: 220 – 240 V – celkový príkon elektro: 3,3 kW – energetická trieda (podľa EÚ 65/2014): A⁺¹ – spotreba energie na cyklus pri konvenčnom ohreve: 0,73 kWh – spotreba energie na cyklus v režime recirkulácie: 0,61 kWh – spotrebič: 455 x 594 x 548 mm – nika: 450 – 455 x 560 – 568 x 550 mm 	<ul style="list-style-type: none"> – dĺžka sieťového kábla: 150 cm – napätie: 220 – 240 V – celkový príkon elektro: 3,3 kW – energetická trieda (podľa EÚ 65/2014): A⁺¹ – spotreba energie na cyklus pri konvenčnom ohreve: 0,73 kWh – spotreba energie na cyklus v režime recirkulácie: 0,61 kWh – spotrebič: 455 x 594 x 548 mm – nika: 450 – 455 x 560 – 568 x 550 mm
Príslušenstvo	<ul style="list-style-type: none"> – rošt, smaltovaný hlboký plech, dierovaná parná nádoba (veľkosť M), dierovaná parná nádoba (veľkosť XL), nedierovaná parná nádoba (veľkosť M) 	<ul style="list-style-type: none"> – rošt, smaltovaný hlboký plech, dierovaná parná nádoba (veľkosť M), dierovaná parná nádoba (veľkosť XL), nedierovaná parná nádoba (veľkosť M) 	<ul style="list-style-type: none"> – rošt, smaltovaný hlboký plech, dierovaná parná nádoba (veľkosť M), dierovaná parná nádoba (veľkosť XL), nedierovaná parná nádoba (veľkosť M)
Zvláštne príslušenstvo	Nájdete na strane 41	Nájdete na strane 41	Nájdete na strane 41

¹ Na stupnici triedy energetickej účinnosti od A+++ do D.

* Odporúčaná maloobchodná cena výrobcu. Táto cena je len orientačná, konečnú cenu produktu určia jednotliví predajcovia.

Kompaktné kombinované rúry s mikrovlnami

Cena: 2 429 €*
NOVINKASerie | 8
CMG778NB1Cena: 1 985 €*
NOVINKASerie | 8
CMG7761B1Cena: 1 865 €*
NOVINKASerie | 8
CMG7361B1

Typ rúry na pečenie a druh ohrevu	<ul style="list-style-type: none"> – kompaktná rúra s mikrovlnami s 22 druhmi ohrevu: 4D horúci vzduch, horný/spodný ohrev, gril s cirkuláciou vzduchu, veľkoplošný gril, maloplošný gril, stupeň na pizzu, spodný ohrev, intenzívny ohrev, pomalé varenie, rozmrazovanie, predhrievanie, sušenie, udržiavanie tepla, horúci vzduch jemný, horný/spodný ohrev jemný, mikrovlnný ohrev, 4D horúci vzduch + mikrovlny, horný/spodný ohrev + mikrovlny, veľkoplošný gril, maloplošný gril, gril s cirkuláciou vzduchu + mikrovlny – max. výkon: 900 W; 5 nastavení výkonu mikrovln (90 W, 180 W, 360 W, 600 W, boost) s invertorovou technológiou – inteligentná invertorová technológia: maximálny výkon je regulovaný až na 600 W pri dlhšej prevádzke – rozsah teploty: 30 – 300 °C – vnútorný objem: 45 l 	<ul style="list-style-type: none"> – kompaktná rúra s mikrovlnami s 20 druhmi ohrevu: 4D horúci vzduch, horný/spodný ohrev, gril s cirkuláciou vzduchu, veľkoplošný gril, maloplošný gril, stupeň na pizzu, spodný ohrev, pomalé varenie, rozmrazovanie, predhrievanie, udržiavanie tepla, horúci vzduch jemný, horný/spodný ohrev jemný, mikrovlnný ohrev, 4D horúci vzduch + mikrovlny, horný/spodný ohrev + mikrovlny, veľkoplošný gril, maloplošný gril, gril s cirkuláciou vzduchu + mikrovlny – max. výkon: 900 W; 5 nastavení výkonu mikrovln (90 W, 180 W, 360 W, 600 W, boost) s invertorovou technológiou – inteligentná invertorová technológia: maximálny výkon je regulovaný až na 600 W pri dlhšej prevádzke – rozsah teploty: 30 – 300 °C – vnútorný objem: 45 l 	<ul style="list-style-type: none"> – kompaktná rúra s mikrovlnami s 20 druhmi ohrevu: 4D horúci vzduch, horný/spodný ohrev, gril s cirkuláciou vzduchu, veľkoplošný gril, maloplošný gril, stupeň na pizzu, spodný ohrev, pomalé varenie, rozmrazovanie, predhrievanie, udržiavanie tepla, horúci vzduch jemný, horný/spodný ohrev jemný, mikrovlnný ohrev, 4D horúci vzduch + mikrovlny, horný/spodný ohrev + mikrovlny, veľkoplošný gril, maloplošný gril, gril s cirkuláciou vzduchu + mikrovlny – max. výkon: 900 W; 5 nastavení výkonu mikrovln (90 W, 180 W, 360 W, 600 W, boost) s invertorovou technológiou – inteligentná invertorová technológia: maximálny výkon je regulovaný až na 600 W pri dlhšej prevádzke – rozsah teploty: 30 – 300 °C – vnútorný objem: 45 l
Dizajn	<ul style="list-style-type: none"> – ovládanie TouchControl – digitálny ovládací prsteneč 	<ul style="list-style-type: none"> – ovládanie TouchControl – digitálny ovládací prsteneč 	<ul style="list-style-type: none"> – ovládanie TouchControl – digitálny ovládací prsteneč
Čistenie	<ul style="list-style-type: none"> – pyrolýza – automatické čistenie – Cleaning Assistance – hydrolytické čistenie 	<ul style="list-style-type: none"> – pyrolýza – automatické čistenie – Cleaning Assistance – hydrolytické čistenie 	<ul style="list-style-type: none"> – katalytické čistenie EcoClean: zadná stena – Cleaning Assistance – hydrolytické čistenie
Komfort	<ul style="list-style-type: none"> – Oven Assistant s hlasovým ovládaním – TFT Touch Display Pro – SoftMove – tlmené otváranie a zatváranie dvierok – pomocný systém: funkcia Assist – PerfectRoast Plus – teplotná sonda s predpokladaným zvýšeným časom – PerfectBake Plus – senzor pečenia s predpokladaným zvýšeným časom – funkcia Air Fry – Crisp Finish – LED osvetlenie, osvetlenie rúry so separátnym vypínaním 	<ul style="list-style-type: none"> – Oven Assistant s hlasovým ovládaním – TFT Touch Display Plus – SoftMove – tlmené otváranie a zatváranie dvierok – pomocný systém: funkcia Assist – funkcia Air Fry – Crisp Finish – LED osvetlenie, osvetlenie rúry so separátnym vypínaním 	<ul style="list-style-type: none"> – Oven Assistant s hlasovým ovládaním – TFT Touch Display Plus – SoftMove – tlmené otváranie a zatváranie dvierok – pomocný systém: funkcia Assist – funkcia Air Fry – Crisp Finish – LED osvetlenie, osvetlenie rúry so separátnym vypínaním
Výsuvný systém	– závesné rošty, 3 úrovne pečenia, jednonásobný teleskopický výsuv	– závesné rošty, 3 úrovne pečenia	– závesné rošty, 3 úrovne pečenia
Bezpečnosť a energetická náročnosť	<ul style="list-style-type: none"> – nízka teplota dvierok – elektronická zámka dverí – detská poistka – bezpečnostné vypínanie – ukazovateľ zvyškového tepla – spínač kontaktu dverí 	<ul style="list-style-type: none"> – nízka teplota dvierok – elektronická zámka dverí – detská poistka – bezpečnostné vypínanie – ukazovateľ zvyškového tepla – spínač kontaktu dverí 	<ul style="list-style-type: none"> – nízka teplota dvierok – detská poistka – bezpečnostné vypínanie – ukazovateľ zvyškového tepla – spínač kontaktu dverí
Rozmery a technické informácie (V x Š x H)	<ul style="list-style-type: none"> – dĺžka sieťového kábla: 150 cm – napätie: 220 – 240 V – celkový príkon elektro: 3,6 kW – spotrebič: 455 x 594 x 548 mm – nika: 450 – 455 x 560 – 568 x 550 mm 	<ul style="list-style-type: none"> – dĺžka sieťového kábla: 150 cm – napätie: 220 – 240 V – celkový príkon elektro: 3,6 kW – spotrebič: 455 x 594 x 548 mm – nika: 450 – 455 x 560 – 568 x 550 mm 	<ul style="list-style-type: none"> – dĺžka sieťového kábla: 150 cm – napätie: 220 – 240 V – celkový príkon elektro: 3,6 kW – spotrebič: 455 x 594 x 548 mm – nika: 450 – 455 x 560 – 568 x 550 mm
Príslušenstvo	– rošt, smaltovaný plech, smaltovaný hlboký plech	– rošt, smaltovaný hlboký plech	– rošt, smaltovaný hlboký plech
Zvláštne príslušenstvo	HEZ327000 – kamenná platňa na pečenie s drev. lopatkou HEZ531010 – plech na pečenie s nepriľnavým povrchom HEZ532010 – hlboký plech na pečenie s nepriľ. povrchom HEZ617000 – forma na pizzu HEZ629070 – plech Air Fry & Grill HEZ631070 – plech na pečenie HEZ632070 – hlboký plech na pečenie HEZ634000 – kombinovaný rošt HEZ636000 – sklenená varná nádoba HEZ660060 – súprava 2 dekoratívnych listů HEZ915003 – sklenený pekáč HEZGOAS00 – sieťový kábel, dĺžka 3 m	HEZ327000 – kamenná platňa na pečenie s drev. lopatkou HEZ531010 – plech na pečenie s nepriľnavým povrchom HEZ532010 – hlboký plech na pečenie s nepriľ. povrchom HEZ617000 – forma na pizzu HEZ629070 – plech Air Fry & Grill HEZ631070 – plech na pečenie HEZ632070 – hlboký plech na pečenie HEZ634000 – kombinovaný rošt HEZ636000 – sklenená varná nádoba HEZ660060 – súprava 2 dekoratívnych listů HEZ915003 – sklenený pekáč HEZGOAS00 – sieťový kábel, dĺžka 3 m	HEZ327000 – kamenná platňa na pečenie s drev. lopatkou HEZ531010 – plech na pečenie s nepriľnavým povrchom HEZ532010 – hlboký plech na pečenie s nepriľ. povrchom HEZ617000 – forma na pizzu HEZ629070 – plech Air Fry & Grill HEZ631070 – plech na pečenie HEZ632070 – hlboký plech na pečenie HEZ634000 – kombinovaný rošt HEZ636000 – sklenená varná nádoba HEZ660060 – súprava 2 dekoratívnych listů HEZ915003 – sklenený pekáč HEZGOAS00 – sieťový kábel, dĺžka 3 m

Kompaktné kombinované rúry s mikrovlnami

Kompaktná mikrovlnná rúra

Cena: 1 539 €*
Cena: 1 539 €*
Cena: 1 295 €* dostupné od 12/2023Serie | 8
CMG7241W1Serie | 8
CMG7241B1Serie | 8
CEG732XB1

Typ rúry na pečenie a druh ohrevu	<ul style="list-style-type: none"> – kompaktná rúra s mikrovlnami s 16 druhmi ohrevu: horný/spodný ohrev, gril s cirkuláciou vzduchu, veľkoplášny gril, maloplošný gril, spodný ohrev, predhrievanie, horúci vzduch jemný, horný/spodný ohrev jemný, horúci vzduch, mikrovlnný ohrev, cirkulačný horúci vzduch, horný/spodný ohrev + mikrovlny, veľkoplášny gril, maloplošný gril, gril s cirkuláciou vzduchu + mikrovlny – max. výkon: 900 W; 5 nastavení výkonu mikrovln (90 W, 180 W, 360 W, 600 W, boost) s invertorovou technológiou – inteligentná invertorová technológia: maximálny výkon je regulovaný až na 600 W pri dlhšej prevádzke – rozsah teploty: 30 – 230 °C – vnútorný objem: 45 l 	<ul style="list-style-type: none"> – kompaktná rúra s mikrovlnami s 16 druhmi ohrevu: horný/spodný ohrev, gril s cirkuláciou vzduchu, veľkoplášny gril, maloplošný gril, spodný ohrev, predhrievanie, horúci vzduch jemný, horný/spodný ohrev jemný, horúci vzduch, mikrovlnný ohrev, cirkulačný horúci vzduch, horný/spodný ohrev + mikrovlny, veľkoplášny gril, maloplošný gril, gril s cirkuláciou vzduchu + mikrovlny – max. výkon: 900 W; 5 nastavení výkonu mikrovln (90 W, 180 W, 360 W, 600 W, boost) s invertorovou technológiou – inteligentná invertorová technológia: maximálny výkon je regulovaný až na 600 W pri dlhšej prevádzke – rozsah teploty: 30 – 230 °C – vnútorný objem: 45 l 	<ul style="list-style-type: none"> – mikrovlnná rúra – max. výkon: 1000 W; 5 stupňov výkonu: 90 W, 180 W, 360 W, 600 W, 1000 W – inteligentná invertorová technológia: maximálny výkon je regulovaný až na 600 W pri dlhšej prevádzke – gril 1,9 kW – kombinovateľné stupne výkonu grilu a mikrovln 90 W, 180 W, 360 W, 600 W – vnútorný objem: 36 l
Dizajn	<ul style="list-style-type: none"> – ovládanie TouchControl – digitálny ovládací prsteneč 	<ul style="list-style-type: none"> – ovládanie TouchControl – digitálny ovládací prsteneč 	<ul style="list-style-type: none"> – antikorový vnútorný priestor, sklenené dno – ovládanie TouchControl
Čistenie	<ul style="list-style-type: none"> – Cleaning Assistance – hydrolytické čistenie 	<ul style="list-style-type: none"> – Cleaning Assistance – hydrolytické čistenie 	<ul style="list-style-type: none"> – katalytické čistenie stropu – Cleaning Assistance – hydrolytické čistenie
Komfort	<ul style="list-style-type: none"> – Oven Assistant s hlasovým ovládaním – TFT Touch Display – SoftMove – tlmené otváranie a zatváranie dvierok – pomocný systém: funkcia Assist – funkcia Air Fry – LED osvetlenie, osvetlenie rúry so separátnym vypínaním 	<ul style="list-style-type: none"> – Oven Assistant s hlasovým ovládaním – TFT Touch Display – SoftMove – tlmené otváranie a zatváranie dvierok – pomocný systém: funkcia Assist – funkcia Air Fry – LED osvetlenie, osvetlenie rúry so separátnym vypínaním 	<ul style="list-style-type: none"> – TFT Touch Display – AutoPilot 10 – 3 programy na rozmrazovanie a 4 programy na varenie s mikrovlnami – QuickStart – LED osvetlenie – SoftMove – tlmené otváranie a zatváranie dvierok
Výsuvný systém	<ul style="list-style-type: none"> – závesné rošty, 3 úrovne pečenia 	<ul style="list-style-type: none"> – závesné rošty, 3 úrovne pečenia 	
Bezpečnosť a energetická náročnosť	<ul style="list-style-type: none"> – nízka teplota dvierok – detská poistka – bezpečnostné vypínanie – ukazovateľ zvyškového tepla – spínač kontaktu dverí 	<ul style="list-style-type: none"> – nízka teplota dvierok – detská poistka – bezpečnostné vypínanie – ukazovateľ zvyškového tepla – spínač kontaktu dverí 	<ul style="list-style-type: none"> – bezpečnostné vypínanie – spínač kontaktu dverí
Rozmery a technické informácie (V x Š x H)	<ul style="list-style-type: none"> – dĺžka sieťového kábla: 150 cm – napätie: 220 – 240 V – celkový príkon elektro: 3,6 kW – spotrebič: 455 x 594 x 548 mm – nika: 450 – 455 x 560 – 568 x 550 mm 	<ul style="list-style-type: none"> – dĺžka sieťového kábla: 150 cm – napätie: 220 – 240 V – celkový príkon elektro: 3,6 kW – spotrebič: 455 x 594 x 548 mm – nika: 450 – 455 x 560 – 568 x 550 mm 	<ul style="list-style-type: none"> – dĺžka sieťového kábla: 150 cm – celkový príkon elektro: 3,1 kW – napätie: 220 – 240 V – na zabudovanie do vysokej skrinky so šírkou 60 cm – spotrebič: 455 x 594 x 564 mm – nika: 450 – 450 x 560 – 560 x 550 mm
Príslušenstvo	<ul style="list-style-type: none"> – rošt, smaltovaný hlboký plech 	<ul style="list-style-type: none"> – rošt, smaltovaný hlboký plech 	<ul style="list-style-type: none"> – 1x sklenená misa
Zvláštne príslušenstvo	<ul style="list-style-type: none"> HEZ327000 – kamenná platňa na pečenie s drev. lopatkou HEZ531010 – plech na pečenie s nepríľnavým povrchom HEZ532010 – hlboký plech na pečenie s nepríľ. povrchom HEZ617000 – forma na pizzu HEZ629070 – plech Air Fry & Grill HEZ631070 – plech na pečenie HEZ632070 – hlboký plech na pečenie HEZ634000 – kombinovaný rošt HEZ636000 – sklenená varná nádoba HEZ660060 – súprava 2 dekoračných listů HEZ915003 – sklenený pekáč HEZGOAS00 – sieťový kábel, dĺžka 3 m 	<ul style="list-style-type: none"> HEZ327000 – kamenná platňa na pečenie s drev. lopatkou HEZ531010 – plech na pečenie s nepríľnavým povrchom HEZ532010 – hlboký plech na pečenie s nepríľ. povrchom HEZ617000 – forma na pizzu HEZ629070 – plech Air Fry & Grill HEZ631070 – plech na pečenie HEZ632070 – hlboký plech na pečenie HEZ634000 – kombinovaný rošt HEZ636000 – sklenená varná nádoba HEZ660060 – súprava 2 dekoračných listů HEZ915003 – sklenený pekáč HEZGOAS00 – sieťový kábel, dĺžka 3 m 	<ul style="list-style-type: none"> HEZ660060 – súprava 2 dekoračných listů

* Odporúčaná maloobchodná cena výrobcu. Táto cena je len orientačná, konečnú cenu produktu určia jednotliví predajcovia.

Kompaktná parná rúra

Cena: 1 539 €*
 * Odporúčaná maloobchodná cena výrobcu. Táto cena je len orientačná, konečnú cenu produktu určujú jednotliví predajcovia.Serie | 8
CDG714XB1

Kompaktná rúra na pečenie

Cena: 1 095 €*
 * Odporúčaná maloobchodná cena výrobcu. Táto cena je len orientačná, konečnú cenu produktu určujú jednotliví predajcovia.Serie | 8
CBG7341B1

Druh ohrevu	<ul style="list-style-type: none"> – kompaktná parná rúra so 4 druhmi ohrevu: para 100%, regeneračný ohrev (zohrievanie pokrmu alebo rozpečenie staršieho pečiva), kysnutie cesta, rozmrazovanie – rozsah teploty: 30 – 100 °C – vnútorný objem: 38 l 	<ul style="list-style-type: none"> – kompaktná rúra na pečenie s 12 druhmi ohrevu: horný/spodný ohrev, gril s cirkuláciou vzduchu, veľkoplošný gril, maloplošný gril, spodný ohrev, rozmrazovanie, predhrievanie, udržiavanie tepla, horúci vzduch jemný, horný/spodný ohrev jemný, Air fry, horúci vzduch – rozsah teploty: 30 – 300 °C – vnútorný objem: 47 l
Dizajn	<ul style="list-style-type: none"> – ovládanie TouchControl – digitálny ovládací prsteneč – antikoročný vnútorný priestor 	<ul style="list-style-type: none"> – ovládanie TouchControl – digitálny ovládací prsteneč
Čistenie	<ul style="list-style-type: none"> – celosklená vnútorná strana dvierok 	<ul style="list-style-type: none"> – katalytické čistenie EcoClean: zadná stena – Cleaning Assistance – hydrolytické čistenie
Komfort	<ul style="list-style-type: none"> – Oven Assistant s hlasovým ovládaním – TFT Touch Display – SoftMove – tlmené otváranie a zatváranie dvierok – pomocný systém: funkcia Assist – LED osvetlenie, osvetlenie rúry so separátnym vypínaním – ukazovateľ vyprázdnenia zásobníka vody – umiestnenie parného generátora vo varnom priestore 	<ul style="list-style-type: none"> – Oven Assistant s hlasovým ovládaním – TFT Touch Display – SoftMove – tlmené otváranie a zatváranie dvierok – pomocný systém: funkcia Assist – funkcia Air Fry – rýchloohrev – halogénové osvetlenie, osvetlenie rúry so separátnym vypínaním
Výsuvný systém		<ul style="list-style-type: none"> – závesné rošty, 3 úrovne pečenia – teleskopický výsuv VarioClip Rail plus ako zvlášť príslušenstvo
Bezpečnosť a energetická náročnosť	<ul style="list-style-type: none"> – nízka teplota dvierok – detská poistka – bezpečnostné vypínanie – spínač kontaktu dverí 	<ul style="list-style-type: none"> – nízka teplota dvierok – detská poistka – bezpečnostné vypínanie – ukazovateľ zvyškového tepla – spínač kontaktu dverí
Rozmery a technické informácie (V x Š x H)	<ul style="list-style-type: none"> – dĺžka sieťového kábla: 150 cm – napätie: 220 – 240 V – celkový príkon elektro: 1,75 kW – spotrebič: 455 x 594 x 548 mm – nika: 450 – 455 x 560 – 568 x 550 mm 	<ul style="list-style-type: none"> – dĺžka sieťového kábla: 150 cm – napätie: 220 – 240 V – celkový príkon elektro: 2,9 kW – energetická trieda (podľa EÚ 65/2014): A¹⁾ – spotreba energie na cyklus pri konvenčnom ohreve: 0,73 kWh – spotreba energie na cyklus v režime recirkulácie: 0,61 kWh – spotrebič: 455 x 594 x 548 mm – nika: 450 – 455 x 560 – 568 x 550 mm
Príslušenstvo	<ul style="list-style-type: none"> – špongia na umývanie, 1x dierovaná parná nádoba (veľkosť L), 1x nedierovaná parná nádoba (veľkosť L) 	<ul style="list-style-type: none"> – rošt, smaltovaný hlboký plech
Zvláštne príslušenstvo	<ul style="list-style-type: none"> HEZ617000 – forma na pizzu HEZ660060 – súprava 2 dekoratívnych lišt HEZ915003 – sklený pekáč 	<ul style="list-style-type: none"> HEZ327000 – kamenná platňa na pečenie s drev. lopatkou HEZ530000 – 2 hlboké plechy (polovičný rozmer) HEZ531010 – plech na pečenie s nepriľnavým povrchom HEZ532010 – hlboký plech na pečenie s nepriľ. povrchom HEZ538000 – 1 ClipRail (1-násobný teleskopický výsuv, umiestniteľný do všetkých úrovní) HEZ617000 – forma na pizzu HEZ629070 – plech Air Fry & Grill HEZ631070 – plech na pečenie HEZ632070 – hlboký plech na pečenie HEZ634000 – kombinovaný rošt HEZ636000 – sklenená varná nádoba HEZ638000 – 1 ClipRail Plus (1-násobný plne teleskopický výsuv, umiestniteľný do všetkých úrovní) HEZ660060 – súprava 2 dekoratívnych lišt HEZ915003 – sklený pekáč HEZG0AS00 – sieťový kábel, dĺžka 3 m

¹⁾ Na stupnici triedy energetickej účinnosti od A+++ do D.

* Odporúčaná maloobchodná cena výrobcu. Táto cena je len orientačná, konečnú cenu produktu určujú jednotliví predajcovia.

Mikrovlnné rúry



Cena: 935 €*

Serie | 8
BEL7321B1 záves dverí vľavo

Cena: 895 €*

Serie | 8
BFL7221B1 záves dverí vľavo
BFR7221B1 záves dverí vpravo

Cena: 895 €*

Serie | 8
BFL7221W1 záves dverí vľavo

Druh ohrevu	<ul style="list-style-type: none"> – max. výkon: 900 W; 5 stupňov výkonu: 90 W, 180 W, 360 W, 600 W, 900 W – inteligentná invertorová technológia: maximálny výkon je regulovaný až na 600 W pri dlhšej prevádzke – gril 1,3 kW – kombinovateľné stupne výkonu grilu a mikrovln 90 W, 180 W, 360 W – vnútorný objem: 21 l 	<ul style="list-style-type: none"> – max. výkon: 900 W; 5 stupňov výkonu: 90 W, 180 W, 360 W, 600 W, 900 W – inteligentná invertorová technológia: maximálny výkon je regulovaný až na 600 W pri dlhšej prevádzke – vnútorný objem: 21 l 	<ul style="list-style-type: none"> – max. výkon: 900 W; 5 stupňov výkonu: 90 W, 180 W, 360 W, 600 W, 900 W – inteligentná invertorová technológia: maximálny výkon je regulovaný až na 600 W pri dlhšej prevádzke – vnútorný objem: 21 l
Dizajn	<ul style="list-style-type: none"> – antikorový vnútorný priestor, sklené dno – ovládanie TouchControl 	<ul style="list-style-type: none"> – antikorový vnútorný priestor, sklené dno – ovládanie TouchControl 	<ul style="list-style-type: none"> – antikorový vnútorný priestor, sklené dno – ovládanie TouchControl
Čistenie	<ul style="list-style-type: none"> – katalytické čistenie stropu – Cleaning Assistance – hydrolytické čistenie 	<ul style="list-style-type: none"> – katalytické čistenie stropu – Cleaning Assistance – hydrolytické čistenie 	<ul style="list-style-type: none"> – katalytické čistenie stropu – Cleaning Assistance – hydrolytické čistenie
Komfort	<ul style="list-style-type: none"> – TFT Touch Display – AutoPilot 10 – QuickStart – LED osvetlenie – dverka sa otvárajú do strany, záves dverí vľavo 	<ul style="list-style-type: none"> – TFT Touch Display – AutoPilot 7 – QuickStart – LED osvetlenie – dverka sa otvárajú do strany, záves dverí vľavo 	<ul style="list-style-type: none"> – TFT Touch Display – AutoPilot 7 – QuickStart – LED osvetlenie – dverka sa otvárajú do strany, záves dverí vľavo
Bezpečnosť a energetická náročnosť	<ul style="list-style-type: none"> – bezpečnostné vypínanie – spínač kontaktu dverí 	<ul style="list-style-type: none"> – bezpečnostné vypínanie – spínač kontaktu dverí 	<ul style="list-style-type: none"> – bezpečnostné vypínanie – spínač kontaktu dverí
Rozmery a technické informácie (V x Š x H)	<ul style="list-style-type: none"> – dĺžka sieťového kábla: 175 cm – celkový príkon elektro: 1,99 kW – napätie: 220 – 240 V – zabudovateľný spotrebič do hornej skrinky so šírkou 60 cm s hĺbkou min. 30 cm, na zabudovanie do vysokej skrinky so šírkou 60 cm – spotrebič: 382 x 594 x 318 mm – nika: 362 – 382 x 560 – 568 x 300 mm 	<ul style="list-style-type: none"> – dĺžka sieťového kábla: 175 cm – celkový príkon elektro: 1,99 kW – napätie: 220 – 240 V – zabudovateľný spotrebič do hornej skrinky so šírkou 60 cm s hĺbkou min. 30 cm, na zabudovanie do vysokej skrinky so šírkou 60 cm – spotrebič: 382 x 594 x 318 mm – nika: 362 – 382 x 560 – 568 x 300 mm 	<ul style="list-style-type: none"> – dĺžka sieťového kábla: 175 cm – celkový príkon elektro: 1,99 kW – napätie: 220 – 240 V – zabudovateľný spotrebič do hornej skrinky so šírkou 60 cm s hĺbkou min. 30 cm, na zabudovanie do vysokej skrinky so šírkou 60 cm – spotrebič: 382 x 594 x 318 mm – nika: 362 – 382 x 560 – 568 x 300 mm
Príslušenstvo	<ul style="list-style-type: none"> – rošt, 1x sklená misa 	<ul style="list-style-type: none"> – rošt, 1x sklená misa 	<ul style="list-style-type: none"> – rošt, 1x sklená misa

* Odporúčaná maloobchodná cena výrobcu. Táto cena je len orientačná, konečnú cenu produktu určia jednotliví predajcovia.

Zabudovateľné kávovary



NOVINKA



NOVINKA

Cena: 2 835 €*

Serie | 8
CTL7181B0 čierna
CTL7181W0 biela



Chut'	<ul style="list-style-type: none"> - funkcia teplého mlieka, mliečnej peny a horúcej vody - aromaSelect – 3 rôzne aromatické profily (mierny, vyvážený, výrazný) - nastavitelný pomer mlieka pre klasické mliečne nápoje - inteligentné nastavenie sily – adaptívna príprava kávy na základe sily a veľkosti nápoja - aromaDouble Shot – menšia horkosť vo veľkých nápojoch vďaka dvom procesom varenia
Komfort	<ul style="list-style-type: none"> - TFT Touch Display Pro – 6,8" farebný TFT displej s dotykovou a posuvnou funkciou - Oblíbené nápoje: uloží až 30 personalizovaných nápojov - výškovo nastaviteľná výpusť (do až 15 cm vysoké poháre) - oneTouch DoubleCup – pripravte dve šálky jednoduchým stlačením tlačidla - 2,4 l odnímateľný zásobník na vodu
Výkon	<ul style="list-style-type: none"> - ceramDrive – vysoko kvalitný keramický mlynček odolný voči opotrebovaniu - vodné čerpadlo s tlakom 19 bar
Hygiena	<ul style="list-style-type: none"> - autoMilk Clean – automatické čistenie parou po každom nápoji - calc'nClean – kombinovaný odvápnovací a čistiaci program na menšie úsilie - odnímateľná sparovacia jednotka – na ľahké a hygienické čistenie - vhodné do umývačky: výpusť na nápoje, odkvapkávacia miska a odkvapkávacia podložka - automatické pripomenutie čistenia, odvápnenia alebo výmeny vodného filtra - Home Connect <ul style="list-style-type: none"> - diaľkové ovládanie – ovládajte svoj spotrebič odkiaľkoľvek - ďalšie know-how týkajúce sa kávy - aktualizácia softvéru – vždy najnovšia verzia softvéru - online podpora - zabezpečenie: Bezpečnosť je najvyššou prioritou Home Connect. Aplikácia Home Connect bola testovaná a certifikovaná podľa TÜV IT. Šifrovaný prenos dát cez protokol Home Connect chráni pred neoprávneným prístupom.
Príslušenstvo	<ul style="list-style-type: none"> - integrovaná nádoba na mlieko: 0,7 l - príslušenstvo: spojovacia hadička k mliečnej tryske, trubička na mlieko z plexiskla, kontrolné testovacie prúžky na určenie tvrdosti vody, tuk na premazanie sparovacej jednotky, 1x patróna do vodného filtra
Zvláštne príslušenstvo	<ul style="list-style-type: none"> TCZ8001N – čistiace tablety TCZ8002N – odvápnovacie tablety TCZ8009N – izolovaná nádoba na mlieko TCZ7003 – vodný filter Brita TCZ8004 – servisná súprava



Ohrevné zásuvky

Zásuvka na uskladnenie
príslušenstvaCena: 689 €*

Serie 8 BIC7101B1

Cena: 519 €*

Serie 6 BIC510NS0 antikoro BIC510NB0 čierna

Cena: 445 €*

Serie 8 BIE7101B1

Druh ohrevu	– multifunkčná ohrevná zásuvka s funkciami ohrevu: pomalé varenie, udržiavanie tepla, nahrievanie tanierov, nahrievanie šálok	– ohrevná zásuvka s funkciami ohrevu: udržiavanie tepla, rozmrazovanie pokrmov, nahrievanie tanierov, nahrievanie šálok	
Dizajn	– ovládací osvetlený panel TouchControl – senzorové tlačidlá – dno z tvrdeného skla	– otočný volič – dno z tvrdeného skla	– antikorový vnútorný priestor
Komfort	– objem: 20 l – naplnenie max. 25 kg – maximálne naplnenie: 64 ks šálok alebo 12 ks tanierov – nastavenie teploty v 6 stupňoch: cca 30 – 80 °C (povrchová teplota dna z tvrdeného skla) – push&pull: otvorenie a zatvorenie pritlačením čelnej steny – tlačidlo Oblúbené – správa prostredníctvom aplikácie Home Connect – do kombinácie so spotrebičmi Serie 8	– objem: 23 l – naplnenie max. 15 kg – maximálne naplnenie: 64 ks šálok alebo 14 ks tanierov – nastavenie teploty v 4 stupňoch: cca 40 – 80 °C (povrchová teplota ohrevného dna z tvrdeného skla) – push&pull: otvorenie a zatvorenie pritlačením čelnej steny – do kombinácie so spotrebičmi Serie 6 a Serie 4	– objem: 21 l – naplnenie max. 15 kg – maximálne naplnenie: 64 ks šálok alebo 14 ks tanierov – push&pull: otvorenie a zatvorenie pritlačením čelnej steny – do kombinácie so spotrebičmi Serie 8
Rozmery a technické informácie (V x Š x H)	– dĺžka sieťového kábla: 175 cm – celkový príkon elektro: 0,82 kW – napätie: 220 – 240 V – spotrebič: 140 x 594 x 518 mm – nika: 140 x 560 – 568 x 550 mm	– dĺžka sieťového kábla: 120 cm – príkon: 0,4 kW – spotrebič: 140 x 594 x 540 mm – nika: 140 x 560 – 568 x 550 mm	– spotrebič: 140 x 594 x 518 mm – nika: 140 x 560 – 568 x 550 mm
Príslušenstvo	– V prípade inštalácie pod pracovnú dosku je potrebné inštalčné príslušenstvo, ktoré je možné objednať cez autorizovaný servis pod označením: 9001698838.		– protišmyková podložka – V prípade inštalácie pod pracovnú dosku je potrebné inštalčné príslušenstvo, ktoré je možné objednať cez autorizovaný servis pod označením: 9001698838.



Zabudovateľné rúry Serie | 6 a Serie | 4

Veľkorysé použitie skla a dizajn displeja zdôrazňujú moderný vzhľad zabudovateľných rúr Bosch. Celkový dojem umocňuje elegantný ovládací panel s chrómovým prvkom ChromeClip.

Rúry na pečenie s prídavnou parou



Cena: 1 085 €*

Cena: 995 €*

Serie | 6
HRG5580S0 antikoro
Serie | 6
HRG5180S0 antikoro
Funkcia prídavná para
pri modeloch Serie | 6

Typ rúry na pečenie a druh ohrevu	<ul style="list-style-type: none"> rúra na pečenie s prídavnou parou a 10 druhmi ohrevu: 3D horúci vzduch Plus, horný/spodný ohrev, cirkulačný infragríl, veľkopošný gríl, stupeň na pizzu, spodný ohrev, mierny ohrev, rozmrazovanie, horúci vzduch jemný, regeneračný ohrev (zohrievanie pokrmu alebo rozpečenie staršieho pečiva) druhy ohrevu kombinovateľné s prídavnou parou: 3D horúci vzduch, gríl s cirkuláciou vzduchu, horný/spodný ohrev elektronická regulácia teploty 30 – 275 °C vnútorný objem: 71 l 	<ul style="list-style-type: none"> rúra na pečenie s prídavnou parou a 10 druhmi ohrevu: 3D horúci vzduch Plus, horný/spodný ohrev, cirkulačný infragríl, veľkopošný gríl, stupeň na pizzu, spodný ohrev, mierny ohrev, rozmrazovanie, horúci vzduch jemný, regeneračný ohrev (zohrievanie pokrmu alebo rozpečenie staršieho pečiva) druhy ohrevu kombinovateľné s prídavnou parou: 3D horúci vzduch, gríl s cirkuláciou vzduchu, horný/spodný ohrev elektronická regulácia teploty 30 – 275 °C vnútorný objem: 71 l 	<p>Využívanie pary pri pečení je stále obľúbenejšie. Pečivo, mäso aj zelenina sú chrumkavejšie, zároveň sa ale nevysušia. Značka Bosch teraz uvádza dva modely rúr radu Serie 6 s funkciou prídavnej pary AddedSteam. Vo výbave nechýbajú ani automatické programy, vďaka ktorým aj menej skúsení kuchári zvládnu hravo prípravu dokonalej hostiny.</p> <p>Rúry na pečenie Bosch s prídavnou parou majú v ovládacom paneli vpravo vedľa displeja umiestnený zásobník na vodu s objemom 220 ml. V prípade potreby je tak možné zásobník jednoducho vybrať a doplniť aj počas procesu pečenia. Patentovaný systém má dve čerpadlá. Prvé čerpá vodu z nádržky do výrobníka pary. Po skončení procesu varenia nasáva druhé čerpadlo automaticky zvyšnú vodu z potrubného systému späť do vodnej nádržky. Systém tak zostáva neustále čistý. Intenzitu pary je možné zvoliť v dvoch úrovniach pre dokonalé výsledky pečenia.</p> <p>Oba modely ponúkajú celkom 30 automatických programov, z toho 15 využíva prídavnú paru. Stačí teda zvoliť požadovaný pokrm a rúra sama nastaví potrebnú teplotu, dĺžku prípravy, metódu pečenia a v prípade, že sa bude využívať para, aj množstvo pary. Aj tí, ktorí si nie sú istí v kuchyni, si tak môžu doma jednoducho upiecť napríklad čerstvý chrumkavý chlieb na raňajky alebo dokonale šťavnaté pečené mäso k nedeľnému rodinnému obеду.</p>
Dizajn	– zápusťné otočné voliče	– zápusťné otočné voliče	
Čistenie	– EcoClean Direct: zadná stena, bočné steny, strop – Cleaning Assistance: hydrolytické čistenie	– Cleaning Assistance: hydrolytické čistenie	
Komfort	<ul style="list-style-type: none"> LCD displej automatický štart ukazovateľ predohrevu SoftMove – tlmené otváranie a zatváranie dvierok AutoPilot30 elektronické hodiny s časovou predvoľbou rýchloohrev halogénové vnútorné osvetlenie ďalšie funkcie: program na odvápnenie zásobník na vodu s objemom 0,22 l umiestnenie parného generátora mimo varného priestoru 	<ul style="list-style-type: none"> LCD displej automatický štart ukazovateľ predohrevu SoftMove – tlmené otváranie a zatváranie dvierok AutoPilot30 elektronické hodiny s časovou predvoľbou rýchloohrev halogénové vnútorné osvetlenie ďalšie funkcie: program na odvápnenie zásobník na vodu s objemom 0,22 l umiestnenie parného generátora mimo varného priestoru 	
Výsuvný systém	– závesné rošty, ClipRail s funkciou stop	– závesné rošty, ClipRail s funkciou stop	
Bezpečnosť a energetická náročnosť	<ul style="list-style-type: none"> teplota skla dvierok max. 40 °C detská poistka bezpečnostné vypínanie ukazovateľ zvyškového tepla tlačidlo štart 	<ul style="list-style-type: none"> teplota skla dvierok max. 40 °C detská poistka bezpečnostné vypínanie ukazovateľ zvyškového tepla tlačidlo štart 	
Rozmery a technické informácie (V x Š x H)	<ul style="list-style-type: none"> energetická trieda: A¹⁾ spotreba el. energie pri konvenčnom ohreve: 0,97 kWh spotreba el. energie pri cirk./hor. vzduchu: 0,81 kWh dĺžka sieťového kábla: 120 cm celkový príkon elektro: 3,6 kW spotrebič: 595 x 594 x 548 mm nika: 585 – 595 x 560 – 568 x 550 mm 	<ul style="list-style-type: none"> energetická trieda: A¹⁾ spotreba el. energie pri konvenčnom ohreve: 0,97 kWh spotreba el. energie pri cirk./hor. vzduchu: 0,81 kWh dĺžka sieťového kábla: 120 cm celkový príkon elektro: 3,6 kW spotrebič: 595 x 594 x 548 mm nika: 585 – 595 x 560 – 568 x 550 mm 	
Príslušenstvo	– 1x kombinovaný rošt, 1x univerzálna panvica	– 1x kombinovaný rošt, 1x univerzálna panvica	
Zvláštne príslušenstvo	<ul style="list-style-type: none"> HEZ327000 – kamenná platňa na pečenie s drev. lopatkou HEZ531010 – plech na pečenie s nepríľnavým keramikým povrchom HEZ530000 – 2 plechy na pečenie SlimSize HEZ532000 – hlboký plech na pečenie HEZ532010 – hlboký plech na pečenie s nepríľnavým keramikým povrchom HEZ533000 – profesionálna panvica HEZ538000 – výsuvný ClipRail s funkciou stop, štandardný HEZ634000 – kombinovaný rošt HEZ638000 – plne výsuvný ClipRail Plus s funkciou stop, štandardný HEZ915003 – sklený pekáč HEZG0AS00 – sieťový kábel, dĺžka 3 m (pre zabud. rúry) 	<ul style="list-style-type: none"> HEZ327000 – kamenná platňa na pečenie s drev. lopatkou HEZ531010 – plech na pečenie s nepríľnavým keramikým povrchom HEZ530000 – 2 plechy na pečenie SlimSize HEZ532000 – hlboký plech na pečenie HEZ532010 – hlboký plech na pečenie s nepríľnavým keramikým povrchom HEZ533000 – profesionálna panvica HEZ538000 – výsuvný ClipRail s funkciou stop, štandardný HEZ634000 – kombinovaný rošt HEZ638000 – plne výsuvný ClipRail Plus s funkciou stop, štandardný HEZ915003 – sklený pekáč HEZG0AS00 – sieťový kábel, dĺžka 3 m (pre zabud. rúry) 	



¹⁾ Na stupnici triedy energetickej účinnosti od A+++ do D.

* Odporúčaná maloobchodná cena výrobcu. Táto cena je len orientačná, konečnú cenu produktu určujú jednotliví predajcovia.

Rúry na pečenie s prídavnou parou Hotair steam



Cena: 789 €*

Cena: 789 €*

Cena: 625 €*

Serie I 4
HRA574BB0 čiernaSerie I 4
HRA574BS0 antikoroSerie I 4
HRA534EB0 čierna

Typ rúry na pečenie a druh ohrevu	<ul style="list-style-type: none"> rúra na pečenie s 8 druhmi ohrevu: 3D horúci vzduch Plus, horný/spodný ohrev, cirkulačný infragrill, veľkoplášny gril, stupeň na pizzu, spodný ohrev, horúci vzduch jemný, horúci vzduch + para elektronická regulácia teploty 50 – 275 °C vnútorný objem: 71 l 	<ul style="list-style-type: none"> rúra na pečenie s 8 druhmi ohrevu: 3D horúci vzduch Plus, horný/spodný ohrev, cirkulačný infragrill, veľkoplášny gril, stupeň na pizzu, spodný ohrev, horúci vzduch jemný, horúci vzduch + para elektronická regulácia teploty 50 – 275 °C vnútorný objem: 71 l 	<ul style="list-style-type: none"> rúra na pečenie s 8 druhmi ohrevu: 3D horúci vzduch Plus, horný/spodný ohrev, cirkulačný infragrill, veľkoplášny gril, stupeň na pizzu, spodný ohrev, horúci vzduch jemný, horúci vzduch + para elektronická regulácia teploty 50 – 275 °C vnútorný objem: 71 l
Dizajn	– zápusťné otočné voliče	– zápusťné otočné voliče	– zápusťné otočné voliče
Čistenie	– pyrolýza: automatické čistenie – Cleaning Assistance: hydrolytické čistenie	– pyrolýza: automatické čistenie – Cleaning Assistance: hydrolytické čistenie	– EcoClean Direct: zadná stena – Cleaning Assistance: hydrolytické čistenie
Komfort	<ul style="list-style-type: none"> LED displej automatický štart ukazovateľ predohrevu AutoPilot10 miska na vodu s objemom 250 ml elektronické hodiny s časovou predvoľbou rýchloohrev halogénové vnútorné osvetlenie 	<ul style="list-style-type: none"> LED displej automatický štart ukazovateľ predohrevu AutoPilot10 miska na vodu s objemom 250 ml elektronické hodiny s časovou predvoľbou rýchloohrev halogénové vnútorné osvetlenie 	<ul style="list-style-type: none"> LED displej automatický štart ukazovateľ predohrevu miska na vodu s objemom 250 ml elektronické hodiny s časovou predvoľbou rýchloohrev halogénové vnútorné osvetlenie
Výsuvný systém	– závesné rošty	– závesné rošty	– závesné rošty, jednonásobný teleskopický plný výsuv s funkciou stop
Bezpečnosť a energetická náročnosť	<ul style="list-style-type: none"> teplota skla dvierok max. 30 °C detská poistka bezpečnostné vypínanie ukazovateľ zvyškového tepla tlačidlo štart elektronická zámka dverí 	<ul style="list-style-type: none"> teplota skla dvierok max. 30 °C detská poistka bezpečnostné vypínanie ukazovateľ zvyškového tepla tlačidlo štart elektronická zámka dverí 	<ul style="list-style-type: none"> teplota skla dvierok max. 50 °C detská poistka
Rozmery a technické informácie (V x Š x H)	<ul style="list-style-type: none"> energetická trieda: A¹⁾ spotreba el. energie pri konvenčnom ohreve: 0,99 kWh spotreba el. energie pri cirk./hor. vzduchu: 0,81 kWh dĺžka sieťového kábla: 120 cm celkový príkon elektro: 3,6 kW spotrebič: 595 x 594 x 548 mm nika: 585 – 595 x 560 – 568 x 550 mm 	<ul style="list-style-type: none"> energetická trieda: A¹⁾ spotreba el. energie pri konvenčnom ohreve: 0,99 kWh spotreba el. energie pri cirk./hor. vzduchu: 0,81 kWh dĺžka sieťového kábla: 120 cm celkový príkon elektro: 3,6 kW spotrebič: 595 x 594 x 548 mm nika: 585 – 595 x 560 – 568 x 550 mm 	<ul style="list-style-type: none"> energetická trieda: A¹⁾ spotreba el. energie pri konvenčnom ohreve: 0,97 kWh spotreba el. energie pri cirk./hor. vzduchu: 0,81 kWh dĺžka sieťového kábla: 120 cm celkový príkon elektro: 3,4 kW spotrebič: 595 x 594 x 548 mm nika: 585 – 595 x 560 – 568 x 550 mm
Príslušenstvo	– 1x kombinovaný rošt, 1x univerzálna panvica	– 1x kombinovaný rošt, 1x univerzálna panvica	– 1x kombinovaný rošt, 1x univerzálna panvica
Zvláštne príslušenstvo	<ul style="list-style-type: none"> HEZ327000 – kamenná platňa na pečenie s drev. lopatkou HEZ531010 – plech na pečenie s nepriľnavým keramickým povrchom HEZ530000 – 2 plechy na pečenie SlimSize HEZ532000 – hlboký plech na pečenie HEZ532010 – hlboký plech na pečenie s nepriľnavým keramickým povrchom HEZ533000 – profesionálna panvica HEZ538000 – výsuvný ClipRail s funkciou stop, štandardný HEZ634000 – kombinovaný rošt HEZ638000 – plne výsuvný ClipRail Plus s funkciou stop, štandardný HEZ915003 – sklený pekáč HEZGOAS00 – sieťový kábel, dĺžka 3 m (pre zabud. rúry) 	<ul style="list-style-type: none"> HEZ327000 – kamenná platňa na pečenie s drev. lopatkou HEZ531010 – plech na pečenie s nepriľnavým keramickým povrchom HEZ530000 – 2 plechy na pečenie SlimSize HEZ532000 – hlboký plech na pečenie HEZ532010 – hlboký plech na pečenie s nepriľnavým keramickým povrchom HEZ533000 – profesionálna panvica HEZ538000 – výsuvný ClipRail s funkciou stop, štandardný HEZ634000 – kombinovaný rošt HEZ638000 – plne výsuvný ClipRail Plus s funkciou stop, štandardný HEZ915003 – sklený pekáč HEZGOAS00 – sieťový kábel, dĺžka 3 m (pre zabud. rúry) 	<ul style="list-style-type: none"> HEZ327000 – kamenná platňa na pečenie s drev. lopatkou HEZ531010 – plech na pečenie s nepriľnavým keramickým povrchom HEZ530000 – 2 plechy na pečenie SlimSize HEZ532000 – hlboký plech na pečenie HEZ532010 – hlboký plech na pečenie s nepriľnavým keramickým povrchom HEZ533000 – profesionálna panvica HEZ538000 – výsuvný ClipRail s funkciou stop, štandardný HEZ634000 – kombinovaný rošt HEZ638000 – plne výsuvný ClipRail Plus s funkciou stop, štandardný HEZ915003 – sklený pekáč HEZGOAS00 – sieťový kábel, dĺžka 3 m (pre zabud. rúry)

¹⁾ Na stupnici triedy energetickej účinnosti od A+++ do D.

* Odporúčaná maloobchodná cena výrobcu. Táto cena je len orientačná, konečnú cenu produktu určia jednotliví predajcovia.

Rúry na pečenie s prídavnou parou Hotair steam

Rúra na pečenie



Cena: 625 €*

Cena: 585 €*

Cena: 995 €*

Serie | 4
HRA534ES0 antikoro
Serie | 4
HRA512ES0 antikoro
Serie | 6
HBG5780S6 antikoro

Typ rúry na pečenie a druh ohrevu	<ul style="list-style-type: none"> rúra na pečenie s 8 druhmi ohrevu: 3D horúci vzduch Plus, horný/spodný ohrev, cirkulačný infragrill, veľkoplošný gril, stupeň na pizzu, spodný ohrev, horúci vzduch jemný, horúci vzduch + para elektronická regulácia teploty 50 – 275 °C vnútorný objem: 71 l 	<ul style="list-style-type: none"> rúra na pečenie s 8 druhmi ohrevu: 3D horúci vzduch Plus, horný/spodný ohrev, cirkulačný infragrill, veľkoplošný gril, stupeň na pizzu, spodný ohrev, horúci vzduch jemný, horúci vzduch + para elektronická regulácia teploty 50 – 275 °C vnútorný objem: 71 l 	<ul style="list-style-type: none"> rúra na pečenie s 9 druhmi ohrevu: 3D horúci vzduch Plus, horný/spodný ohrev, cirkulačný infragrill, veľkoplošný gril, stupeň na pizzu, mierny ohrev, rozmrazovanie, horúci vzduch jemný, udržiavanie tepla elektronická regulácia teploty 30 – 275 °C vnútorný objem: 71 l
Dizajn	– zápusťné otočné vlniče	– zápusťné otočné vlniče	– zápusťné otočné vlniče
Čistenie	<ul style="list-style-type: none"> EcoClean Direct: zadná stena Cleaning Assistance: hydrolytické čistenie 	– Cleaning Assistance: hydrolytické čistenie	<ul style="list-style-type: none"> pyrolýza: automatické čistenie Cleaning Assistance: hydrolytické čistenie
Komfort	<ul style="list-style-type: none"> LED displej automatický štart ukazovateľ predohrevu miska na vodu s objemom 250 ml elektronické hodiny s časovou predvolbou rýchloohrev halogénové vnútorné osvetlenie 	<ul style="list-style-type: none"> LED displej automatický štart ukazovateľ predohrevu miska na vodu s objemom 250 ml elektronické hodiny s časovou predvolbou rýchloohrev halogénové vnútorné osvetlenie 	<ul style="list-style-type: none"> Home Connect pripojenie cez Wi-Fi LCD displej automatický štart ukazovateľ predohrevu SoftMove – tlmené otváranie a zatváranie dvierok AutoPilot30 elektronické hodiny s časovou predvolbou rýchloohrev halogénové vnútorné osvetlenie
Výsuvný systém	– závesné rošty, jednonásobný teleskopický plný výsuv s funkciou stop	– závesné rošty, jednonásobný teleskopický plný výsuv s funkciou stop	– závesné rošty, ClipRail s funkciou stop
Bezpečnosť a energetická náročnosť	<ul style="list-style-type: none"> teplota skla dvierok max. 50 °C detská poistka 	<ul style="list-style-type: none"> teplota skla dvierok max. 50 °C detská poistka 	<ul style="list-style-type: none"> teplota skla dvierok max. 30 °C detská poistka bezpečnostné vypínanie ukazovateľ zvyškového tepla tlačidlo štart elektronická zámka dverí
Rozmery a technické informácie (V x Š x H)	<ul style="list-style-type: none"> energetická trieda: A¹⁾ spotreba el. energie pri konvenčnom ohreve: 0,97 kWh spotreba el. energie pri cirk./hor. vzduchu: 0,81 kWh dĺžka sieťového kábla: 120 cm celkový príkon elektro: 3,4 kW spotrebič: 595 x 594 x 548 mm nika: 585 – 595 x 560 – 568 x 550 mm 	<ul style="list-style-type: none"> energetická trieda: A¹⁾ spotreba el. energie pri konvenčnom ohreve: 0,97 kWh spotreba el. energie pri cirk./hor. vzduchu: 0,81 kWh dĺžka sieťového kábla: 120 cm celkový príkon elektro: 3,4 kW spotrebič: 595 x 594 x 548 mm nika: 585 – 595 x 560 – 568 x 550 mm 	<ul style="list-style-type: none"> energetická trieda: A¹⁾ spotreba el. energie pri konvenčnom ohreve: 0,99 kWh spotreba el. energie pri cirk./hor. vzduchu: 0,81 kWh dĺžka sieťového kábla: 120 cm celkový príkon elektro: 3,6 kW spotrebič: 595 x 594 x 548 mm nika: 585 – 595 x 560 – 568 x 550 mm
Príslušenstvo	– 1x kombinovaný rošt, 1x univerzálna panvica	– 1x kombinovaný rošt, 1x univerzálna panvica	– 1x smaltovaný plech, 1x kombinovaný rošt, 1x univerzálna panvica
Zvláštne príslušenstvo	HEZ327000 – kamenná platňa na pečenie s drev. lopatkou HEZ531010 – plech na pečenie s nepríľnavým keramikým povrchom HEZ530000 – 2 plechy na pečenie SlimSize HEZ532000 – hlboký plech na pečenie HEZ532010 – hlboký plech na pečenie s nepríľnavým keramikým povrchom HEZ533000 – profesionálna panvica HEZ538000 – výsuvný ClipRail s funkciou stop, štandardný HEZ634000 – kombinovaný rošt HEZ638000 – plne výsuvný ClipRail Plus s funkciou stop, štandardný HEZ915003 – sklený pekáč HEZG0AS00 – sieťový kábel, dĺžka 3 m (pre zabud. rúry)	HEZ327000 – kamenná platňa na pečenie s drev. lopatkou HEZ531010 – plech na pečenie s nepríľnavým keramikým povrchom HEZ530000 – 2 plechy na pečenie SlimSize HEZ532000 – hlboký plech na pečenie HEZ532010 – hlboký plech na pečenie s nepríľnavým keramikým povrchom HEZ533000 – profesionálna panvica HEZ538000 – výsuvný ClipRail s funkciou stop, štandardný HEZ634000 – kombinovaný rošt HEZ638000 – plne výsuvný ClipRail Plus s funkciou stop, štandardný HEZ915003 – sklený pekáč HEZG0AS00 – sieťový kábel, dĺžka 3 m (pre zabud. rúry)	HEZ327000 – kamenná platňa na pečenie s drev. lopatkou HEZ531010 – plech na pečenie s nepríľnavým keramikým povrchom HEZ530000 – 2 plechy na pečenie SlimSize HEZ532000 – hlboký plech na pečenie HEZ532010 – hlboký plech na pečenie s nepríľnavým keramikým povrchom HEZ533000 – profesionálna panvica HEZ538000 – výsuvný ClipRail s funkciou stop, štandardný HEZ634000 – kombinovaný rošt HEZ638000 – plne výsuvný ClipRail Plus s funkciou stop, štandardný HEZ915003 – sklený pekáč HEZG0AS00 – sieťový kábel, dĺžka 3 m (pre zabud. rúry)

¹⁾ Na stupnici triedy energetickej účinnosti od A+++ do D.

* Odporúčaná maloobchodná cena výrobcu. Táto cena je len orientačná, konečnú cenu produktu určujú jednotliví predajcovia.

Rúry na pečenie



Cena: 789 €*

Serie | 6
HBG539E80 čierna

Cena: 729 €*

Serie | 6
HBG5370B0 čierna

Cena: 615 €*

Serie | 4
HBA554BS0 antikoro

Typ rúry na pečenie a druh ohrevu	<ul style="list-style-type: none"> rúra na pečenie s 13 druhmi ohrevu: 3D horúci vzduch Plus, horný/spodný ohrev, cirkulačný infragrill, veľkoplošný gril, maloplošný gril, stupeň na pizzu, spodný ohrev, intenzívny ohrev, pomalé varenie, rozmrazovanie, predhrievanie, udržiavanie tepla, horúci vzduch jemný elektronická regulácia teploty 30 – 275 °C vnútorný objem: 71 l 	<ul style="list-style-type: none"> rúra na pečenie so 7 druhmi ohrevu: 3D horúci vzduch Plus, horný/spodný ohrev, cirkulačný infragrill, veľkoplošný gril, stupeň na pizzu, spodný ohrev, horúci vzduch jemný elektronická regulácia teploty 50 – 275 °C vnútorný objem: 71 l 	<ul style="list-style-type: none"> rúra na pečenie so 7 druhmi ohrevu 3D horúci vzduch Plus, horný/spodný ohrev, cirkulačný infragrill, veľkoplošný gril, stupeň na pizzu, spodný ohrev, horúci vzduch jemný elektronická regulácia teploty 50 – 275 °C vnútorný objem: 71 l
Dizajn	– zápusťné otočné voliče	– zápusťné otočné voliče	– zápusťné otočné voliče
Čistenie	<ul style="list-style-type: none"> EcoClean Direct: zadná stena Cleaning Assistance: hydrolytické čistenie 	<ul style="list-style-type: none"> EcoClean Direct: zadná stena Cleaning Assistance: hydrolytické čistenie 	<ul style="list-style-type: none"> EcoClean Direct: zadná stena, strop, bočné steny Cleaning Assistance: hydrolytické čistenie
Komfort	<ul style="list-style-type: none"> LCD textový displej v slovenčine automatický štart ukazovateľ predohrevu SoftMove – tlmené otváranie a zatváranie dvierok AutoPilot40 elektronické hodiny s časovou predvolbou rýchloohrev halogénové vnútorné osvetlenie 	<ul style="list-style-type: none"> LCD displej automatický štart ukazovateľ predohrevu SoftMove – tlmené otváranie a zatváranie dvierok AutoPilot10 elektronické hodiny s časovou predvolbou rýchloohrev halogénové vnútorné osvetlenie 	<ul style="list-style-type: none"> LED displej automatický štart výklopné dvierka elektronické hodiny s časovou predvolbou rýchloohrev halogénové vnútorné osvetlenie
Výsuvný systém	– závesné rošty, jednonásobný teleskopický plyn výsuv s funkciou stop	– závesné rošty, jednonásobný teleskopický výsuv ClipRail s funkciou stop	– závesné rošty
Bezpečnosť a energetická náročnosť	<ul style="list-style-type: none"> teplota skla dvierok max. 40 °C detská poistka bezpečnostné vypínanie ukazovateľ zvyškového tepla tlačidlo štart spínač kontaktu dverí 	<ul style="list-style-type: none"> teplota skla dvierok max. 30 °C detská poistka bezpečnostné vypínanie ukazovateľ zvyškového tepla tlačidlo štart 	<ul style="list-style-type: none"> teplota skla dvierok max. 40 °C detská poistka
Rozmery a technické informácie (V x Š x H)	<ul style="list-style-type: none"> energetická trieda: A¹⁾ spotreba el. energie pri konvenčnom ohreve: 0,97 kWh spotreba el. energie pri cirk./hor. vzduchu: 0,81 kWh dĺžka sieťového kábla: 120 cm celkový príkon elektro: 3,4 kW spotrebič: 595 x 594 x 548 mm nika: 585 – 595 x 560 – 568 x 550 mm 	<ul style="list-style-type: none"> energetická trieda: A¹⁾ spotreba el. energie pri konvenčnom ohreve: 0,97 kWh spotreba el. energie pri cirk./hor. vzduchu: 0,81 kWh dĺžka sieťového kábla: 120 cm celkový príkon elektro: 3,6 kW spotrebič: 595 x 594 x 548 mm nika: 585 – 595 x 560 – 568 x 550 mm 	<ul style="list-style-type: none"> energetická trieda: A¹⁾ spotreba el. energie pri konvenčnom ohreve: 0,97 kWh spotreba el. energie pri cirk./hor. vzduchu: 0,81 kWh dĺžka sieťového kábla: 120 cm celkový príkon elektro: 3,4 kW spotrebič: 595 x 594 x 548 mm nika: 585 – 595 x 560 – 568 x 550 mm
Príslušenstvo	– 1x smaltovaný plech, 1x kombinovaný rošt, 1x univerzálna panvica	– 1x smaltovaný plech, 1x kombinovaný rošt, 1x univerzálna panvica	– 1x kombinovaný rošt, 1x univerzálna panvica
Zvláštne príslušenstvo	<ul style="list-style-type: none"> HEZ327000 – kamenná platňa na pečenie s drev. lopatkou HEZ531010 – plech na pečenie s nepriľnavým keramickým povrchom HEZ530000 – 2 plechy na pečenie SlimSize HEZ532000 – hlboký plech na pečenie HEZ532010 – hlboký plech na pečenie s nepriľnavým keramickým povrchom HEZ533000 – profesionálna panvica HEZ538000 – výsuvný ClipRail s funkciou stop, štandardný HEZ634000 – kombinovaný rošt HEZ638000 – plne výsuvný ClipRail Plus s funkciou stop, štandardný HEZ915003 – sklený pekáč HEZGOAS00 – sieťový kábel, dĺžka 3 m (pre zabud. rúry) 	<ul style="list-style-type: none"> HEZ327000 – kamenná platňa na pečenie s drev. lopatkou HEZ531010 – plech na pečenie s nepriľnavým keramickým povrchom HEZ530000 – 2 plechy na pečenie SlimSize HEZ532000 – hlboký plech na pečenie HEZ532010 – hlboký plech na pečenie s nepriľnavým keramickým povrchom HEZ533000 – profesionálna panvica HEZ538000 – výsuvný ClipRail s funkciou stop, štandardný HEZ634000 – kombinovaný rošt HEZ638000 – plne výsuvný ClipRail Plus s funkciou stop, štandardný HEZ915003 – sklený pekáč HEZGOAS00 – sieťový kábel, dĺžka 3 m (pre zabud. rúry) 	<ul style="list-style-type: none"> HEZ327000 – kamenná platňa na pečenie s drev. lopatkou HEZ531010 – plech na pečenie s nepriľnavým keramickým povrchom HEZ530000 – 2 plechy na pečenie SlimSize HEZ532000 – hlboký plech na pečenie HEZ532010 – hlboký plech na pečenie s nepriľnavým keramickým povrchom HEZ533000 – profesionálna panvica HEZ538000 – výsuvný ClipRail s funkciou stop, štandardný HEZ634000 – kombinovaný rošt HEZ638000 – plne výsuvný ClipRail Plus s funkciou stop, štandardný HEZ915003 – sklený pekáč HEZGOAS00 – sieťový kábel, dĺžka 3 m (pre zabud. rúry)

¹⁾ Na stupnici triedy energetickej účinnosti od A+++ do D.

* Odporúčaná maloobchodná cena výrobcu. Táto cena je len orientačná, konečnú cenu produktu určia jednotliví predajcovia.

Rúry na pečenie



Cena: 565 €*

Serie | 4
HBA534ES0 antikoro

Cena: 565 €*

Serie | 4
HBA533BW1 biela

Cena: 459 €*

Serie | 4
HBA513BS1 antikoro

Typ rúry na pečenie a druh ohrevu	<ul style="list-style-type: none"> rúra na pečenie so 7 druhmi ohrevu 3D horúci vzduch Plus, horný/spodný ohrev, cirkulačný infragril, veľkoplošný gril, stupeň na pizzu, spodný ohrev, horúci vzduch jemný elektronická regulácia teploty 50 – 275 °C vnútorný objem: 71 l 	<ul style="list-style-type: none"> rúra na pečenie s 5 druhmi ohrevu: 3D horúci vzduch Plus, horný/spodný ohrev, cirkulačný infragril, veľkoplošný gril, horúci vzduch jemný elektronická regulácia teploty 50 – 275 °C vnútorný objem: 71 l 	<ul style="list-style-type: none"> rúra na pečenie s 5 druhmi ohrevu: 3D horúci vzduch Plus, horný/spodný ohrev, cirkulačný infragril, veľkoplošný gril, horúci vzduch jemný elektronická regulácia teploty 50 – 275 °C vnútorný objem: 71 l
Dizajn	– zápusťné otočné voliče	– zápusťné otočné voliče	– zápusťné otočné voliče
Čistenie	– EcoClean Direct: zadná stena – Cleaning Assistance: hydrolytické čistenie	– EcoClean Direct: zadná stena	– bez špeciálnej vnútornej úpravy
Komfort	<ul style="list-style-type: none"> LED displej automatický štart výklopné dverka elektronické hodiny s časovou predvoľbou rýchloohrev halogénové vnútorné osvetlenie 	<ul style="list-style-type: none"> LED displej automatický štart výklopné dverka elektronické hodiny s časovou predvoľbou rýchloohrev halogénové vnútorné osvetlenie 	<ul style="list-style-type: none"> LED displej automatický štart výklopné dverka elektronické hodiny s časovou predvoľbou rýchloohrev halogénové vnútorné osvetlenie
Výsuvný systém	– závesné rošty, jednonásobný teleskopický výsuv	– závesné rošty	– závesné rošty
Bezpečnosť a energetická náročnosť	– teplota skla dveriek max. 50 °C – detská poistka	– teplota skla dveriek max. 40 °C – detská poistka	– teplota skla dveriek max. 50 °C – detská poistka
Rozmery a technické informácie (V x Š x H)	<ul style="list-style-type: none"> energetická trieda: A¹⁾ spotreba el. energie pri konvenčnom ohreve: 0,97 kWh spotreba el. energie pri cirk./hor. vzduchu: 0,81 kWh dĺžka sieťového kábla: 120 cm celkový príkon elektro: 3,4 kW spotrebič: 595 x 594 x 548 mm níka: 585 – 595 x 560 – 568 x 550 mm 	<ul style="list-style-type: none"> energetická trieda: A¹⁾ spotreba el. energie pri konvenčnom ohreve: 0,97 kWh spotreba el. energie pri cirk./hor. vzduchu: 0,81 kWh dĺžka sieťového kábla: 120 cm celkový príkon elektro: 3,4 kW spotrebič: 595 x 594 x 548 mm níka: 585 – 595 x 560 – 568 x 550 mm 	<ul style="list-style-type: none"> energetická trieda: A¹⁾ spotreba el. energie pri konvenčnom ohreve: 0,97 kWh spotreba el. energie pri cirk./hor. vzduchu: 0,81 kWh dĺžka sieťového kábla: 120 cm celkový príkon elektro: 3,4 kW spotrebič: 595 x 594 x 548 mm níka: 585 – 595 x 560 – 568 x 550 mm
Príslušenstvo	– 1x kombinovaný rošt, 1x univerzálna panvica	– 1x kombinovaný rošt, 1x univerzálna panvica	– 1x kombinovaný rošt, 1x univerzálna panvica
Zvláštne príslušenstvo	<ul style="list-style-type: none"> HEZ327000 – kamenná platňa na pečenie s drev. lopatkou HEZ531010 – plech na pečenie s nepriľnavým keramikým povrchom HEZ530000 – 2 plechy na pečenie SlimSize HEZ532000 – hlboký plech na pečenie HEZ532010 – hlboký plech na pečenie s nepriľnavým keramikým povrchom HEZ533000 – profesionálna panvica HEZ538000 – výsuvný ClipRail s funkciou stop, štandardný HEZ634000 – kombinovaný rošt HEZ638000 – plne výsuvný ClipRail Plus s funkciou stop, štandardný HEZ915003 – sklený pekáč HEZG0AS00 – sieťový kábel, dĺžka 3 m (pre zabud. rúry) 	<ul style="list-style-type: none"> HEZ327000 – kamenná platňa na pečenie s drev. lopatkou HEZ531010 – plech na pečenie s nepriľnavým keramikým povrchom HEZ530000 – 2 plechy na pečenie SlimSize HEZ532000 – hlboký plech na pečenie HEZ532010 – hlboký plech na pečenie s nepriľnavým keramikým povrchom HEZ533000 – profesionálna panvica HEZ538000 – výsuvný ClipRail s funkciou stop, štandardný HEZ634000 – kombinovaný rošt HEZ638000 – plne výsuvný ClipRail Plus s funkciou stop, štandardný HEZ915003 – sklený pekáč HEZG0AS00 – sieťový kábel, dĺžka 3 m (pre zabud. rúry) 	<ul style="list-style-type: none"> HEZ327000 – kamenná platňa na pečenie s drev. lopatkou HEZ531010 – plech na pečenie s nepriľnavým keramikým povrchom HEZ530000 – 2 plechy na pečenie SlimSize HEZ532000 – hlboký plech na pečenie HEZ532010 – hlboký plech na pečenie s nepriľnavým keramikým povrchom HEZ533000 – profesionálna panvica HEZ538000 – výsuvný ClipRail s funkciou stop, štandardný HEZ634000 – kombinovaný rošt HEZ638000 – plne výsuvný ClipRail Plus s funkciou stop, štandardný HEZ915003 – sklený pekáč HEZG0AS00 – sieťový kábel, dĺžka 3 m (pre zabud. rúry)

¹⁾ Na stupnici triedy energetickej účinnosti od A+++ do D.

* Odporúčaná maloobchodná cena výrobcu. Táto cena je len orientačná, konečnú cenu produktu určia jednotliví predajcovia.

Mikrovlnné rúry



Cena: 479 €*

Serie | 6
BFL524MB0 čierna, záves dverí vľavo

Cena: 479 €*

Serie | 6
BFL524MS0 antikoro, záves dverí vľavo

Cena: 439 €*

Serie | 4
BFL523MS0 antikoro, záves dverí vľavo

Druh ohrevu	<ul style="list-style-type: none"> max. výkon: 800 W; 5 možností nastavenia mikrovlnného výkonu (90 W, 180 W, 360 W, 600 W, 800 W) s invertorom vnútorný objem: 20 l AutoPilot7 4 programy na rozmrazovanie a 3 programy na ohrev s mikrovlnami 	<ul style="list-style-type: none"> max. výkon: 800 W; 5 možností nastavenia mikrovlnného výkonu (90 W, 180 W, 360 W, 600 W, 800 W) s invertorom vnútorný objem: 20 l AutoPilot7 4 programy na rozmrazovanie a 3 programy na ohrev s mikrovlnami 	<ul style="list-style-type: none"> max. výkon: 800 W; 5 možností nastavenia mikrovlnného výkonu (90 W, 180 W, 360 W, 600 W, 800 W) s invertorom vnútorný objem: 20 l AutoPilot7 4 programy na rozmrazovanie a 3 programy na ohrev s mikrovlnami
Dizajn	<ul style="list-style-type: none"> otočný volič ovládanie TouchControl 	<ul style="list-style-type: none"> otočný volič ovládanie TouchControl 	<ul style="list-style-type: none"> otočný volič ovládanie TouchControl
Čistenie	<ul style="list-style-type: none"> Cleaning Assistance: hydrolytické čistenie 	<ul style="list-style-type: none"> Cleaning Assistance: hydrolytické čistenie 	<ul style="list-style-type: none"> Cleaning Assistance: hydrolytické čistenie
Komfort	<ul style="list-style-type: none"> LED displej sklený otočný tanier 25,5 cm LED osvetlenie tláčidlo info elektronické otváranie dverí 1 pamäťové miesto 	<ul style="list-style-type: none"> LED displej sklený otočný tanier 25,5 cm LED osvetlenie tláčidlo info elektronické otváranie dverí 1 pamäťové miesto 	<ul style="list-style-type: none"> LED displej sklený otočný tanier 25,5 cm LED osvetlenie tláčidlo info elektronické otváranie dverí 1 pamäťové miesto
Bezpečnosť a energetická náročnosť	<ul style="list-style-type: none"> bezpečnostné vypínanie spínač kontaktu dverí 	<ul style="list-style-type: none"> bezpečnostné vypínanie spínač kontaktu dverí 	<ul style="list-style-type: none"> bezpečnostné vypínanie spínač kontaktu dverí
Rozmery a technické informácie (V x Š x H)	<ul style="list-style-type: none"> dĺžka sieťového kábla: 130 cm celkový príkon elektro: 1,27 kW spotrebič: 382 x 594 x 317 mm nika: 362 – 365 x 560 – 568 x 300 mm na zabudovanie do vysokých skriniek so šírkou 60 cm aj do horných skriniek 	<ul style="list-style-type: none"> dĺžka sieťového kábla: 130 cm celkový príkon elektro: 1,27 kW spotrebič: 382 x 594 x 317 mm nika: 362 – 365 x 560 – 568 x 300 mm na zabudovanie do vysokých skriniek so šírkou 60 cm aj do horných skriniek 	<ul style="list-style-type: none"> dĺžka sieťového kábla: 130 cm celkový príkon elektro: 1,27 kW spotrebič: 382 x 594 x 317 mm nika: 362 – 365 x 560 – 568 x 300 mm na zabudovanie do vysokých skriniek so šírkou 60 cm aj do horných skriniek
Príslušenstvo	<ul style="list-style-type: none"> 1x vysoký rošt, 1x nízky rošt, 1x otočný tanier (36 cm) 		



NOVINKA



NOVINKA

Cena: 365 €*

dostupné od 01/2024

Serie | 4
BFL520MWO biela, záves dverí vľavo

Cena: 365 €*

dostupné od 01/2024

Serie | 4
BFL520MS0 antikoro, záves dverí vľavo

Druh ohrevu	<ul style="list-style-type: none"> max. výkon: 800 W; 5 možností nastavenia mikrovlnného výkonu (90 W, 180 W, 360 W, 600 W, 900 W) s invertorom vnútorný objem: 20 l 	<ul style="list-style-type: none"> max. výkon: 800 W; 5 možností nastavenia mikrovlnného výkonu (90 W, 180 W, 360 W, 600 W, 900 W) s invertorom vnútorný objem: 20 l
Dizajn	<ul style="list-style-type: none"> otočný volič 	<ul style="list-style-type: none"> otočný volič
Čistenie	<ul style="list-style-type: none"> Cleaning Assistance: hydrolytické čistenie 	<ul style="list-style-type: none"> Cleaning Assistance: hydrolytické čistenie
Komfort	<ul style="list-style-type: none"> sklený otočný tanier 25,5 cm LED osvetlenie tláčidlo info 	<ul style="list-style-type: none"> sklený otočný tanier 25,5 cm LED osvetlenie tláčidlo info
Bezpečnosť a energetická náročnosť	<ul style="list-style-type: none"> bezpečnostné vypínanie spínač kontaktu dverí 	<ul style="list-style-type: none"> bezpečnostné vypínanie spínač kontaktu dverí
Rozmery a technické informácie (V x Š x H)	<ul style="list-style-type: none"> dĺžka sieťového kábla: 130 cm celkový príkon elektro: 1,27 kW spotrebič: 382 x 594 x 388 mm nika: 380 – 382 x 560 – 568 x 550 mm na zabudovanie do vysokých skriniek so šírkou 60 cm aj do horných skriniek 	<ul style="list-style-type: none"> dĺžka sieťového kábla: 130 cm celkový príkon elektro: 1,27 kW spotrebič: 382 x 594 x 388 mm nika: 380 – 382 x 560 – 568 x 550 mm na zabudovanie do vysokých skriniek so šírkou 60 cm aj do horných skriniek

Mikrovlnné rúry

Cena: 439 €*
dostupné do 12/2023Cena: 439 €*
dostupné do 12/2023Serie | 4
BFL550MW0 biela, záves dverí vľavoSerie | 4
BFL550MS0 antikoro, záves dverí vľavo

Druh ohrevu	– max. výkon: 800 W; 5 možností nastavenia mikrovlnného výkonu (90 W, 180 W, 360 W, 600 W, 900 W) s invertorom – vnútorný objem: 20 l	– max. výkon: 800 W; 5 možností nastavenia mikrovlnného výkonu (90 W, 180 W, 360 W, 600 W, 900 W) s invertorom – vnútorný objem: 20 l
Dizajn	– otočný volič	– otočný volič
Čistenie	– Cleaning Assistance: hydrolytické čistenie	– Cleaning Assistance: hydrolytické čistenie
Komfort	– sklený otočný tanier 31,1 cm – LED osvetlenie – tlačidlo info	– sklený otočný tanier 31,1 cm – LED osvetlenie – tlačidlo info
Bezpečnosť a energetická náročnosť	– bezpečnostné vypínanie – spínač kontaktu dverí	– bezpečnostné vypínanie – spínač kontaktu dverí
Rozmery a technické informácie (V x Š x H)	– dĺžka sieťového kábla: 130 cm – celkový príkon elektro: 1,27 kW – spotrebič: 382 x 594 x 388 mm – nika: 380 – 382 x 560 – 568 x 550 mm – na zabud. do vysokých skriniek so š. 60 cm	– dĺžka sieťového kábla: 130 cm – celkový príkon elektro: 1,27 kW – spotrebič: 382 x 594 x 388 mm – nika: 380 – 382 x 560 – 568 x 550 mm – na zabud. do vysokých skriniek so š. 60 cm

Cena: 295 €*
dostupné do 12/2023Cena: 295 €*
dostupné do 12/2023Serie | 2
BFL623MS3 antikoro, záves dverí vľavoSerie | 2
BFL623MB3 čierna, záves dverí vľavo

Druh ohrevu	– max. výkon: 800 W; 5 možností nastavenia mikrovlnného výkonu (90 W, 180 W, 360 W, 600 W, 900 W) s invertorom – vnútorný objem: 20 l – AutoPilot7 – 4 programy na rozmrazovanie a 3 programy na ohrev s mikrovlnami	– max. výkon: 800 W; 5 možností nastavenia mikrovlnného výkonu (90 W, 180 W, 360 W, 600 W, 900 W) s invertorom – vnútorný objem: 20 l – AutoPilot7 – 4 programy na rozmrazovanie a 3 programy na ohrev s mikrovlnami
Dizajn	– otočný volič	– otočný volič
Čistenie	– Cleaning Assistance: hydrolytické čistenie	– Cleaning Assistance: hydrolytické čistenie
Komfort	– LED displej – sklený otočný tanier 25,5 cm – LED osvetlenie – QuickStart – elektronické otváranie dverí – 1 pamäťové miesto	– LED displej – sklený otočný tanier 25,5 cm – LED osvetlenie – QuickStart – elektronické otváranie dverí – 1 pamäťové miesto
Bezpečnosť a energetická náročnosť	– bezpečnostné vypínanie – spínač kontaktu dverí	– bezpečnostné vypínanie – spínač kontaktu dverí
Rozmery a technické informácie (V x Š x H)	– dĺžka sieťového kábla: 130 cm – celkový príkon elektro: 1,27 kW – spotrebič: 382 x 595 x 335 mm – nika: 362 – 365 x 560 – 568 x 320 mm – na zabud. do vysokých skriniek so š. 60 cm	– dĺžka sieťového kábla: 130 cm – celkový príkon elektro: 1,27 kW – spotrebič: 382 x 595 x 335 mm – nika: 362 – 365 x 560 – 568 x 320 mm – na zabud. do vysokých skriniek so š. 60 cm

* Odporúčaná maloobchodná cena výrobcu. Táto cena je len orientačná, konečnú cenu produktu určujú predajcovia.



Funkcie a výbava rúr na pečenie Bosch

Šetrite čas aj peniaze

Na skutočne dokonalé pečenie a opekanie je nutná nielen ideálna teplota, ale aj vhodný druh ohrevu a tepelnej úpravy. Preto sú rúry Bosch vybavené rôznymi druhmi ohrevu, ktoré sú optimálne prispôbené konkrétnym pokrmom, od režimu 4D horúci vzduch až po Air Fry. Výnimočná kvalita je zaručená pri všetkých pokrmoch, či už ide o „nóbl jedlá“ alebo pokrmy bežnej kuchyne.



Funkcia Assist

V niektorých kuchárskych knihách a rodinných receptoch sa presné údaje o teplote a čase pečenia hľadajú naozaj ťažko. S funkciou Assist od Bosch sa vám ale všetko podarí: jednoducho vyberiete požadovaný pokrm a rúra automaticky nastaví najvhodnejší spôsob, teplotu a čas pečenia. Toto nastavenie, samozrejme, môžete urobiť aj sami.



AutoPilot

S programovou automatikou AutoPilot vždy uspejete a docielite tie najlepšie výsledky pre vaše menu. K vybranému druhu pokrmu sa vám automaticky ponúkne druh programu, resp. druh ohrevu, teploty a čas prípravy. Po ukončení procesu pečenia sa rúra automaticky vypne. A je jedno či pripravujete guláš, gratinované zemiaky, hovädziu roládu, zeleninový náky, rybu alebo kuracie kúsky.



EcoClean Direct – jednoduché čistenie

Všetko začína povrchovou úpravou na stenách a strope rúry, z veľmi jemných keramických guľôčok, ktoré bránia znečisťovaniu vnútorného priestoru rúry už počas pečenia. Táto funkcia je zaručená počas celej životnosti spotrebiča. Pri silnejšom znečistení sa o vyčistenie postará špeciálny program.



Pyrolýza – automatické čistenie

Pri pyrolýze sa rúra zohreje približne na 485 °C. Tým sa nečistoty vo vnútornom priestore rúry spália na popol. Ten potom jednoducho utriete handrou. Namáhavé a časovo náročné čistenie sa tak stane minulosťou. Stlačením tlačidla sa rúra úplne sama a dokonale vyčistí – strop, bočné steny, zadná stena a dokonca aj dno a dvierka rúry budú dokonalé.



CleaningAssistance – pomocník pri čistení

Vaša rúra je len ľahko zašpinená a chcete ju rýchlo vyčistiť? Stačí na dno rúry na pečenie umiestniť približne 400 ml vody a kvapku saponátu a potom nastaviť vhodný druh ohrevu, teplotu a čas trvania. Ekologický čistiaci systém odmočí pripečené nečistoty a vy môžete vnútorný priestor jednoducho utrieť a vyčistiť.



Detská poistka

Aktiváciou detskej poistky je elektronika chránená pred deťmi a nechceným dotykom – funkcia znemožňuje pre nastavenie. Tak je zabezpečený najvyšší štandard bezpečnosti a ochrana pred poranením.



SoftMove

Všetky dvierka modelov Serie | 8 majú praktickú funkciu SoftOpen & SoftClose na ešte tichšie otváranie a zatváranie.



Senzor PerfectBake Plus

Pečenie ešte nikdy nebolo také jednoduché: pomocou presného senzora na pečenie PerfectBake rúra neustále meria obsah vlhkosti v pokrmoch a podľa toho automaticky upravuje všetky nastavenia. Jediné, čo musíte urobiť: vybrať druh pokrmu a stlačiť „Štart“. Výsledkom je vynikajúci chlieb, koláč alebo quiche.

**Teplotná sonda PerfectRoast Plus**

Pomocou sondy na pečenie PerfectRoast sa každý pokrm podarí tak, akoby ho pripravil profesionál. Len s oveľa menšou námahou. Vďaka citlivému meraniu teploty v niekoľkých bodoch rúra vypočíta teplotu v strede pečenej potraviny – a to presne na stupeň a sekundu. Vysoká presnosť merania zabezpečí vždy dokonalý výsledok pečenia.

**Parná rúra**

Pokrmu pripravené v jemnej horúcej pare chutia výnimočne chutne, šťavnato a sú plné zdravých predností. A bez potreby pridávať tuk sa zachovávajú všetky chute, aróma, vitamíny a minerály.

**Rúra na pečenie s prídavnou parou Hotair steam**

Pridaním jemnej vodnej pary, napr. pri pečení chleba, sa váš výsledok priamo zdokonalí. Para zabraňuje vysychaniu pokrmov, poskytuje lahodnú chrumavú kôrku a udržuje chlieb vnútri nadýchaný. Jednoducho naplňte požadované množstvo vody do vyberateľnej misky na vodu, ktorá je umiestnená na dne priestoru na pečenie a nastavte druh ohrevu „horúci vzduch + para“.

**Rúra na pečenie s prídavnou parou**

Automatický prísun jemnej pary môžete jednoducho nastaviť dopredu ako pri ohreve pokrmov alebo kysnutého cesta, tak aj pri pečení. Funkciu je možné nastaviť manuálne a upravovať rôzne stupne intenzity.

**Kombinovaná parná rúra**

Najväčšou výhodou kombinovanej parnej rúry sú tri možnosti využitia: iba pečenie, iba varenie v pare alebo príprava pokrmov v kombinácii pary a klasického ohrevu, keď sa pokrmom nepretržite dodáva vlhkosť v podobe vodnej pary.

**4D horúci vzduch**

Vďaka funkcii 4D horúci vzduch môžete jedlo umiestniť na ktorúkoľvek zo štyroch úrovní a vždy dosiahnete dokonalý výsledok. Inovovaný ventilátor dokáže počas prevádzky meniť smer otáčania a rovnomerne rozdeľuje teplo do celého priestoru rúry. S funkciou 4D horúci vzduch môžete piecť na všetkých štyroch úrovniach súčasne. A výsledok? Jeden lepší ako druhý.

**3D horúci vzduch**

Vďaka rovnomernej a rýchlej distribúcií horúceho vzduchu vnútri priestoru na pečenie, môžete piecť až na troch úrovniach súčasne. A nielen to: špecificky rozložený teplý vzduch umožní piecť sladké aj pikantné pokrmy súčasne bez toho, aby došlo k prenosu chutí.

**Rozmrazovanie**

Na šetrné rozmrazovanie mäsa, hydiny, rýb, chleba a pečiva.

**Zohrievanie**

Pomocou tejto funkcie sa pokrmy zohrievajú veľmi šetrne, aby zostala plne zachovaná chuť.

**Sušenie**

Režim sušenia je zdravá alternatíva k nákupu sušeného ovocia zo supermarketu. Chcete sušené jablká do misli alebo sušené paradajky do talianskeho predjedla? Vaša rúra zvládne všetko. Rozdiel spoznáte v chuti a s istotou budete vedieť, že na tanieri nemáte rôzne potravinárske prídavné látky.

**Horúci vzduch jemný**

Horúci vzduch jemný je najpoužívanejším druhom ohrevu v domácnosti. Inovatívny ventilátor distribuuje teplo vo vnútornom priestore rúry rovnomerne a s nízkou spotrebou energie. Tento druh ohrevu je ideálny na pečenie na jednej úrovni a na prípravu napr. sušienok, tort vo forme alebo koláčikov na plechu a bez potreby predhrievania.

**Intenzívny ohrev**

Kombinácia horného ohrevu s prídavným intenzívnym spodným ohrevom prináša najlepšie výsledky pri pečení – chrumkavé cesto a šťavnatá náplň, ako má byť napríklad pri cibuľovom alebo tvarohovom koláči.

**Horný a spodný ohrev**

Ideálny spôsob na prípravu chrumkavého pečeného mäsa alebo krehkých sušienok, drobného pečiva a zapečených pokrmov.

**Stupeň na pizzu**

Kombinácia spodného ohrevu a horúceho vzduchu sa výborne hodí na prípravu mrazených výrobkov ako pizza alebo hranolčeka.

**Mierny ohrev**

Šetrná a pomalá príprava pri stálej teplote 85 °C je vhodná napríklad na zeleninu alebo hydinu.

**Rýchle zohriatie**

Rýchle zohriatie zaistí až o 30 % kratší čas predhrievania, a to pri rovnakej spotrebe energie. Po dosiahnutí požadovanej teploty vás rúra upozorní.

**Gril s cirkuláciou vzduchu**

Keď sa dosiahne požadovaná teplota, zapne sa ventilátor. Ideálne na dosiahnutie chrumkavej kôrky pečeného mäsa.

**Spodný ohrev**

Tento spôsob pečenia je vhodný najmä pri pokrmoch, ktoré sa pripravujú vo vodnom kúpeli.

**Veľkoplošný/maloplošný gril**

Na jednoduché grilovanie a zapekanie: ideálny na grilovanie steakov, rýb alebo toastov. Výkon možno optimálne nastaviť na rôzne druhy potravín. Pri aktivácii obidvoch grilov vznikne veľkoplošný gril.

**Udržiavanie teploty**

Pomocou tejto funkcie sa pokrmy udržia teplé, napríklad, ak podávate viac chodov.

**Predhrievanie**

Pomocou tejto funkcie možno perfektne predhriať riad, aby pokrmy zostali dlhšie teplé.

**Funkcia Air Fry**

Chrumkavé, opečené a s malým množstvom tuku? To sa hodí predovšetkým pri potravinách, ktoré obvykle smažíme v oleji: napr. hranolčeka. Teplo vydávané grilovacím telesom prúdi vďaka ventilátoru vysokou rýchlosťou okolo pokrmu a súčasne je z varného priestoru intenzívnejšie odvádzaný vzduch.

**Steam Function Plus**

Jemné varenie zeleniny, mäsa, rýb a obilnín v pare, odšťavovanie ovocia a blanšírovanie. Na skrátenie času varenia môžete variť v pare pri teplote nad 100 °C, až do 120 °C.



Zvláštne príslušenstvo pre zabudovateľné rúry



HEZ327000
kamenná platňa na pečenie s drevenou lopatkou
Cena: 145 €*



HEZ32WA00
bezdrôtová teplotná sonda (dostupné od 04/2024)
Cena: 145 €*



HEZ530000
2 plechy na pečenie SlimSize
Cena: 73 €*



HEZ531010
plech na pečenie s nepriľnavým keramikým povrchom
Cena: 85 €*



HEZ532010
hlboký plech na pečenie s nepriľnavým keramikým povrchom
Cena: 85 €*

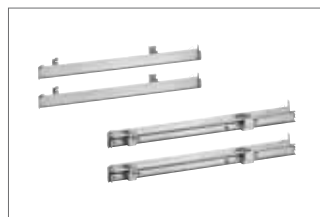

HEZ538000
ClipRail (1-násobný teleskopický výsuv, umiestniteľný do všetkých úrovni)
Cena: 55 €*



HEZ629070
grilovací plech
Cena: 39 €*



HEZ631070
smaltovaný plech na pečenie
Cena: 27 €*



HEZ632070
hlboký plech na pečenie
Cena: 28 €*



HEZ633001
pokrievka na profesionálnu panvicu
Cena: 65 €*



HEZ633070
smaltovaná profesionálna panvica
Cena: 63 €*

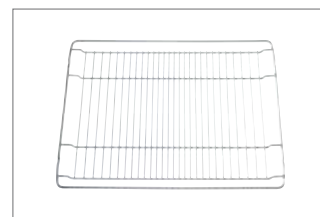

HEZ634000
kombinovaný rošt (štandardný)
Cena: 19 €*



HEZ635001
AirFry & grilovací plech
Cena: 169 €*



HEZ636000
sklená panvica
Cena: 65 €*



HEZ638000
ClipRail Plus (1-násobný plne teleskopický výsuv, umiestniteľný do všetkých úrovni) – štandard
Cena: 59 €*



HEZ638070
ClipRail Plus (1-násobný plne teleskopický výsuv, umiestniteľný do všetkých úrovni) – pyro
Cena: 79 €*



HEZ638D00
ClipRail Plus (1-násobný plne teleskopický výsuv, umiestniteľný do všetkých úrovni) – para
Cena: 65 €*

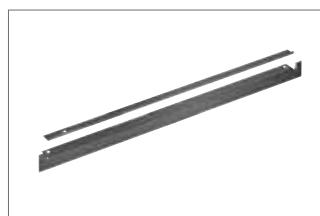

HEZ660060
čierna dekoratívna lišta pre kompaktné spotrebiče
Cena: 24 €*



HEZ66D52
súprava dvoch parných nádob, veľkosť M
Cena: 65 €*

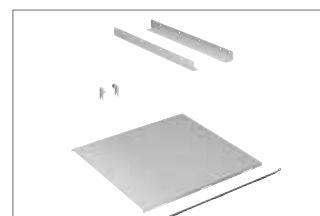

HEZ6BMA00
mezidno a lišty pre modely Serie I 8
Cena: 41 €*

Zvláštne príslušenstvo pre zabudovateľné rúry



HEZ915003
sklený pekáč
Cena: 67 €*



HEZG0AS00
sietový kábel, dĺžka 3 m
Cena: 15 €*

Zvláštne príslušenstvo pre zabudovateľné kávovary



TCZ8001A
čistiace tablety (10 ks)
Cena: 13,50 €*



TCZ8002A
odvápňovacie tablety (3 ks)
Cena: 16 €*



TCZ7003
vodný filter Brita
Cena: 14,50 €*



TCZ8004A
servisná súprava
Cena: 38 €*



TCZ8009N
izolovaná nádoba na mlieko
s kovovým povrchom, objem 0,7 l
Cena: 55,50 €*

Zvláštne príslušenstvo pre zabudovateľné rúry

Rúra na pečenie s mikrovlnami HMG778NB1	Rúra na pečenie s mikrovlnami HMG7764B1	Rúra na pečenie s mikrovlnami HMG7361B1
HEZ327000 – kamenná platňa na pečenie s drevenou lopatkou HEZ530000 – 2 hlboké plechy (polovičný rozmer) HEZ531010 – plech na pečenie s neprílnavým povrchom HEZ532010 – hlboký plech na pečenie s neprílnavým povrchom HEZ617000 – forma na pizzu HEZ629070 – plech Air Fry & Grill HEZ631070 – plech na pečenie HEZ632070 – hlboký plech na pečenie HEZ633001 – pokrievka na extra hlboký plech HEZ633070 – extra hlboký plech HEZ634000 – kombinovaný rošt HEZ635001 – plech Air Fry HEZ636000 – sklená varná nádoba HEZ660060 – súprava 2 dekoračných líšt HEZ915003 – sklený pekáč HEZG0AS00 – sieťový kábel, dĺžka 3 m	HEZ327000 – kamenná platňa na pečenie s drevenou lopatkou HEZ530000 – 2 hlboké plechy (polovičný rozmer) HEZ531010 – plech na pečenie s neprílnavým povrchom HEZ532010 – hlboký plech na pečenie s neprílnavým povrchom HEZ617000 – forma na pizzu HEZ629070 – plech Air Fry & Grill HEZ631070 – plech na pečenie HEZ632070 – hlboký plech na pečenie HEZ633001 – pokrievka na extra hlboký plech HEZ633070 – extra hlboký plech HEZ634000 – kombinovaný rošt HEZ635001 – plech Air Fry HEZ636000 – sklená varná nádoba HEZ660060 – súprava 2 dekoračných líšt HEZ915003 – sklený pekáč HEZG0AS00 – sieťový kábel, dĺžka 3 m	HEZ327000 – kamenná platňa na pečenie s drevenou lopatkou HEZ530000 – 2 hlboké plechy (polovičný rozmer) HEZ531010 – plech na pečenie s neprílnavým povrchom HEZ532010 – hlboký plech na pečenie s neprílnavým povrchom HEZ617000 – forma na pizzu HEZ629070 – plech Air Fry & Grill HEZ631070 – plech na pečenie HEZ632070 – hlboký plech na pečenie HEZ633001 – pokrievka na extra hlboký plech HEZ633070 – extra hlboký plech HEZ634000 – kombinovaný rošt HEZ635001 – plech Air Fry HEZ636000 – sklená varná nádoba HEZ660060 – súprava 2 dekoračných líšt HEZ915003 – sklený pekáč HEZG0AS00 – sieťový kábel, dĺžka 3 m
Kombinované parné rúry HSG7361B1 HSG7361W1 HSG7364B1 HSG7584B1	Rúry na pečenie s prídavnou parou HRG7761B1 HRG7784B1 HRG7361B1	Rúry na pečenie HBG7742W1 HBG7742B1
HEZ530000 – 2 hlboké plechy (polovičný rozmer) HEZ531010 – plech na pečenie s neprílnavým povrchom HEZ532010 – hlboký plech na pečenie s neprílnavým povrchom HEZ617000 – forma na pizzu HEZ629070 – plech Air Fry & Grill HEZ631070 – plech na pečenie HEZ632070 – hlboký plech na pečenie HEZ633001 – pokrievka na extra hlboký plech HEZ633070 – extra hlboký plech HEZ635001 – plech Air Fry HEZ636000 – sklená varná nádoba HEZ638D00 – 1 ClipRail Plus (1-násobný plne teleskopický výsuv, umiestniteľný do všetkých úrovní) – para HEZ660060 – súprava 2 dekoračných líšt HEZ66D52 – súprava dvoch parných nádob, veľkosť M HEZ915003 – sklený pekáč HEZG0AS00 – sieťový kábel, dĺžka 3 m	HEZ327000 – kamenná platňa na pečenie s drevenou lopatkou HEZ530000 – 2 hlboké plechy (polovičný rozmer) HEZ531010 – plech na pečenie s neprílnavým povrchom HEZ532010 – hlboký plech na pečenie s neprílnavým povrchom HEZ617000 – forma na pizzu HEZ629070 – plech Air Fry & Grill HEZ631070 – plech na pečenie HEZ632070 – hlboký plech na pečenie HEZ633001 – pokrievka na extra hlboký plech HEZ633070 – extra hlboký plech HEZ634000 – kombinovaný rošt HEZ635001 – plech Air Fry HEZ636000 – sklená varná nádoba HEZ638070 – 1 ClipRail Plus (1-násobný plne teleskopický výsuv, umiestniteľný do všetkých úrovní) – pyro HEZ660060 – súprava 2 dekoračných líšt HEZ915003 – sklený pekáč HEZG0AS00 – sieťový kábel, dĺžka 3 m	HEZ327000 – kamenná platňa na pečenie s drevenou lopatkou HEZ530000 – 2 hlboké plechy (polovičný rozmer) HEZ531010 – plech na pečenie s neprílnavým povrchom HEZ532010 – hlboký plech na pečenie s neprílnavým povrchom HEZ617000 – forma na pizzu HEZ629070 – plech Air Fry & Grill HEZ631070 – plech na pečenie HEZ632070 – hlboký plech na pečenie HEZ633001 – pokrievka na extra hlboký plech HEZ633070 – extra hlboký plech HEZ634000 – kombinovaný rošt HEZ635001 – plech Air Fry HEZ636000 – sklená varná nádoba HEZ638070 – 1 ClipRail Plus (1-násobný plne teleskopický výsuv, umiestniteľný do všetkých úrovní) – pyro HEZ660060 – súprava 2 dekoračných líšt HEZ915003 – sklený pekáč HEZG0AS00 – sieťový kábel, dĺžka 3 m

Dokonalosť nebola nikdy taká jednoduchá

Varné dosky

Varná doska je dušou kuchyne. Aby bola podľa vašich predstáv, vybavili sme ju niekoľkými praktickými pomocníkmi, ktorí vám pri smažení a varení ušetria veľa práce.





Jedlo vždy chutné a nikdy spálené

S funkciou PerfectFry Plus je zdravé varenie také jednoduché ako nikdy predtým. Inteligentný senzor varnej dosky možno nastaviť na jedenásť rôznych teplotných úrovní v závislosti od zvoleného jedla. Po aktivácii sa pokrm šetrne ohrieva vo zvolenej varnej zóne, čím sa bráni prehriatiu oleja a vzniku potenciálne škodlivých látok. Počas prípravy jedla senzor na pečenie neustále sleduje teplotu, a tak zabraňuje pripáleniu pokrmu. Všetky teplotné stupne, varné zóny aj ďalšie funkcie môžete ovládať pomocou ľahko použiteľného a pohodlného dotykového ovládania DirectSelect+.



Stručná „ochutnávka“ možností prípravy pomocou PerfectFry Plus:

70 °C/ 80 °C	90 °C/ 100 °C	110 °C/ 120 °C	140 °C	160 °C	180 °C/ 200 °C	220 °C
Rozpúšťanie čokolády, masla alebo syra (napr. na fondue)	Ohrev pokrmov	Príprava omáčok alebo dusenej zeleniny	Smaženie pokrmov na extra panenskom olivovom oleji, margaríne alebo masle (napr. omelety)	Smaženie rýb, mäsových guľôčok alebo klobás	Smaženie steakov (stredne prepečených alebo dobre prepečených), čerstvého ragú alebo zeleniny	Smaženie steakov (vnútri ružových), mrazených hranolčekov alebo popcornu

Teplota zobrazená na displeji je orientačná a od skutočnej teploty na panvici sa môže líšiť.





Spotrebiče prepojené, výkon dokonalý

Príprava jedál má byť určite niečím, čo berie dych. Nesmieme to ale brať doslova! V okamihu, keď sa v kuchyni objaví mastnota, výpary a pachy, dokáže s indukčnými varnými doskami Serie | 6 prostredníctvom aplikácie Home Connect komunikovať celý rad odsávačov pár Bosch* a pomôže vzduch v kuchyni vyčistiť. Vďaka funkcii Smart Hood Automatic** sa otáčky ventilátora automaticky upravujú podľa zvoleného výkonu alebo úrovne teploty na indukčnej varnej doske Serie | 6. Aktiváciou funkcie AutoControl (ovládanie odsávača pár pomocou varnej dosky) v aplikácii Home Connect môžete zapnúť oba spotrebiče súčasne.



* Niektoré funkcie sú k dispozícii iba pri niektorých radoch a prípadne iba v kombinácii s kompatibilnými varnými doskami.

** Funguje iba pre odsávače pár Serie | 4 a Serie | 6 v kombinácii s indukčnými varnými doskami Serie | 6.

Všetky funkcie na dosah ruky

Je niekto za dverami? Hrajú sa v kuchyni deti? Prídeme neskoro do práce? Život je niekedy náročný. Preto sme pre indukčné varné dosky vyvinuli veľa praktických riešení, ktoré uľahčujú varenie a sú priamo dostupné dotykom na ovládací panel.



Senzorové ovládanie **DirectSelect+** umožňuje vybrať varné zóny a nastaviť konkrétny požadovaný stupeň výkonu – a to dokonca pomocou indikátora v podobe svetelnej linky.



Prostredníctvom **tlačidla Obľúbené** na varnej doske môžete po predchádzajúcom nakonfigurovaní v aplikácii Home Connect automaticky spustiť preferované nastavenie varenia.



Funkcia **Detská poistka** zabráni jediným dlhým stlačením tlačidla použitím varnej dosky bez povolenia.



Ďalej tu je funkcia **Timer (časovač vypnutia)** umožňujúca načasovať vypnutie s hodnotou až 9 hodín a 59 minút alebo v polminútových krokoch počas varenia kratšieho ako 10 minút. Hneď, ako nastavený čas uplynie, varná doska príslušnú zónu vypne.



Pomocou funkcie **Pauza** môžete varenie pozastaviť (max. na 10 minút) a potom v ňom pokračovať.

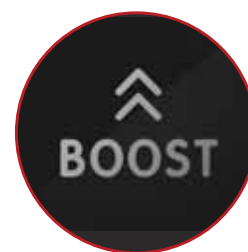

Vďaka funkcií **Power Boost** sa jedlo ohrieva až o 35 % rýchlejšie v porovnaní s najvyšším stupňom výkonu.

Praktickí pomocníci do moderných domácností

Kuchyne prepojené s obývacím priestorom sú jednoznačným trendom. Stále viac uprednostňujeme otvorené priestory a kuchyne s varnými ostrovčekmi, kde sa môžeme pri príprave jedla baviť s rodinou alebo hosťami. Kombinácia indukčnej dosky s integrovaným odsávaním ponúka celkom nové možnosti dizajnu kuchyne. Malé priestory vyzerajú bez zavesených odsávačov väčšie a nad dosku je možné umiestniť lampu alebo odkladacie plochy. Pri ostrovčekových kuchynských linkách nič nebráni pohľadu do ďalšej obytnej časti.



Indukčná varná doska s integrovaným odsávaním – 80 cm



4 pachové filtre CleanAir Plus a adaptér na odvod vzduchu sú súčasťou spotrebiča

Cena: 3 155 €*

Serie | 8
PXX875D67E



Dizajn	– Komfort profil – fazeta vpredú a vzadu, profily po stranách
Rýchlosť	– funkcia PowerBoost pre všetky varné zóny – funkcia PanBoost: PowerBoost na panvice – funkcia QuickStart – funkcia ReStart
Komfort	– senzorové ovládanie DirectSelect Premium – FlexZone: prepojenie varných zón – PerfectFry Sensor s 5 stupňami výkonu – PerfectCook ready: možnosť dovychaviť špeciálnym teplotným senzorom, ktorý zaisťuje precíznu reguláciu teploty počas procesu varenia v 5 teplot. úrovniach – timer pre každú varnú zónu – minútka, timer Čas varenia – MoveMode (3 stupne výkonu) – rozpoznanie hrnca – funkcia PowerManagement – bezpečnostné vypínanie, detská poistka – možnosť blokovania ovládacieho panela na 20 sekúnd pri čistení počas varenia
Výkon a počet varných zón	– 4 indukčné varné zóny – varné zóny: 1x Ø 400 mm x 240 mm, 3,3 kW (max. výkon 3,7 kW) indukčná varná zóna alebo 2x Ø 190 mm, 2,2 kW (max. výkon 3,7 kW) indukčná varná zóna; 1x Ø 400 mm x 240 mm, 3,3 kW (max. výkon 3,7 kW) indukčná varná zóna alebo 2x Ø 190 mm, 2,2 kW (max. výkon 3,7 kW) indukčná varná zóna – 17 stupňov výkonu
Bezpečnosť	– dvojestupňový ukazovateľ zvyškového tepla pre každú varnú zónu – hlavný vypínač, ukazovateľ spotreby energie
Rozmery a technické informácie (V x Š x H)	– rozmery spotrebiča: 223 x 816 x 527 mm – rozmery na inštaláciu: 223 x 750 x 490 mm – min. hrúbka pracovnej dosky: 16 mm – kábel na pripojenie súčasťou balenia: 110 cm, bez zástrčky – typ pripojenia: trojfázové – príkon: 7,4 kW

Integrovaný systém odvetrania

Výkon a spotreba	– trieda spotreby energie: B ¹⁾ – priemerná spotreba energie: 57 kWh/rok ¹⁾ – trieda účinnosti odsávania: A ¹⁾ – trieda účinnosti tukového filtra: B ¹⁾ – výkon odvetrania podľa EN 61591: max. normálny stupeň 500 m ³ /h, intenzívny stupeň 622 m ³ /h – hlučnosť odsávania pri normálnom stupni min./max.: 42/69 dB(A) ¹⁾ – stupeň odvetrania pri cirkulácii: max. normálny stupeň: 500 m ³ /h, intenzívny stupeň: 615 m ³ /h – hlučnosť odsávania pri cirkulácii pri normálnom stupni min./max.: 41/68 dB(A) ¹⁾
Komfort	Vhodný na prevádzku s odvetraním alebo s cirkuláciou vzduchu. – na odvetranie: 4 akustické filtre HEZ9VEDU0 (nutné dokúpiť ako zvláštne príslušenstvo) – na recirkuláciu: 4 pachové filtre CleanAir Plus a adaptér na odvod vzduchu sú súčasťou varnej dosky – ventiláčny systém so 17 elektronicky riadenými stupňami výkonu ventilátora a 2 stupňami výkonu boost/intenzívny (s automat. spätným chodom) – automatické zapnutie odvetrania pri použití varnej zóny – plne automatická regulácia stupňa výkonu pomocou senzora a varnej dosky vďaka pokročilému algoritmu zaručia maximálne pohodlie – automatické spustenie ventilátora po ukončení varenia na odstránenie všetkých zvyškových pachov (vo veľmi tichom režime pomocou špeciálneho ventilátora, 12 minút v režime odsávaného vzduchu, 30 minút v režime cirkulácie, spustenie môže byť ukončené ručne) – kovový tukový filter vhodný na umývanie v umývačke – drenážne ochranné jednotky zachytia až 900 ml tekutín (200 ml + 700 ml) – motor EcoSilence Drive
Poznámky na plánovanie a inštaláciu	– pri prevádzke s čiastočne riadenou alebo neriadenou cirkuláciou musí byť v oblasti sokla dodržaný otvor na spätný tok vzduchu ≥ 400 cm ² , otvor môžete realizovať pomocou dekoračných mriežok, lamelových mriežok alebo jemne skrátenej soklov v závislosti od sortimentu výrobcu kuch. nábytku – prvky plochého potrubia nie sú súčasťou spotrebiča – môžete inštalovať ako do ostrovčeka, tak aj ku stene
Zvláštne príslušenstvo	HEZ390011 – antikorový pekáč so sklenu pokrievkou HEZ390012 – nastavac na varenie v pare do HEZ390011 HEZ390090 – panvica wok so sklenu pokrievkou a mriežkou HEZ390210 – panvica na pečenie (Ø 15 cm) HEZ390220 – panvica na pečenie (Ø 19 cm) HEZ390230 – panvica na pečenie (Ø 21 cm) HEZ39050 – bezdrôtový senzor PerfectCook HEZ9TY010 – Teppan Yaki HEZ390522 – grilovací plát HEZ394301 – spojovacia lišta pre dosky s Komfort profilom HEZ9SE030 – súprava riadu na indukciu HEZ9VDSB1 – ploché koleno 90°, horizontálne HEZ9VDSB2 – ploché koleno 90°, „L“, vertikálne, na hĺbku pracovnej dosky 70 cm HEZ9VDSB3 – ploché koleno 90°, „M“, vertikálne, na hĺbku pracovnej dosky 65 cm HEZ9VDSB4 – ploché koleno 90°, „S“, vertikálne, na hĺbku pracovnej dosky 60 cm HEZ9VDS2 – flexibilná manžeta HEZ9VDSM1 – ploché potrubie, 50 cm HEZ9VDSM2 – ploché potrubie, 100 cm HEZ9VEDU0 – akustické filtre (na odťah von) HEZ9VRCR0 – uhlíkové filtre CleanAir (náhradné) HEZ9FE280 – panvica na pečenie Ø 28 cm HEZ9SE040 – 4-dielna súprava riadu HEZ9SE060 – 6-dielna súprava riadu HEZ9VDKR0 – súprava potrubí na prevádzku s cirkuláciou, hĺbka pracovnej dosky 70 cm HEZ9VDKR1 – súprava potrubí na prevádzku s cirkuláciou, hĺbka pracovnej dosky 60 cm HEZ9VDKE1 – súprava na odťah HEZ9VRPD0 – soklový difúzor

¹⁾ Podľa nariadenia EÚ č. 65/2014, trieda spotreby energie je na stupnici triedy energetickej účinnosti od A+++ do D.

* Odporúčaná maloobchodná cena výrobcu. Táto cena je len orientačná, konečnú cenu produktu určuje predajcovia.

Indukčná varná doska s integrovaným odsávaním – 80 cm



4 pachové filtre CleanAir Plus a adaptér na odvod vzduchu sú súčasťou spotrebiča

Cena: 2 615 €*

Serie | 6
PVQ811F15E



Dizajn	– Dizajn bez rámečka, inštalácia na pracovnú dosku	
Rýchlosť	– funkcia PowerBoost pre všetky varné zóny – funkcia QuickStart – funkcia ReStart	
Komfort	– senzorové ovládanie DirectSelect – CombiZone: prepojenie varných zón – timer pre každú varnú zónu – minútka, timer Čas varenia – MoveMode (2 stupne výkonu) – rozpoznanie hrnca – funkcia PowerManagement – bezpečnostné vypínanie, detská poistka – možnosť blokovania ovládacieho panela na 20 sekúnd pri čistení počas varenia	
Výkon a počet varných zón	– 4 indukčné varné zóny – 1x 380 mm x 210 mm, 3,6 kW indukčná varná zóna alebo 2x 190 mm, 210 mm, 2,2 kW (max. výkon 3,7 kW) indukčná varná zóna; – 1x 380 mm x 210 mm, 3,6 kW indukčná varná zóna alebo 2x 190 mm, 210 mm, 2,2 kW (max. výkon 3,7 kW) indukčná varná zóna – 17 stupňov výkonu	
Bezpečnosť	– dvojestupňový ukazovateľ zvyškového tepla pre každú varnú zónu – hlavný vypínač, ukazovateľ spotreby energie	
Rozmery a technické informácie (V x Š x H)	– rozmery spotrebiča: 223 x 802 x 522 mm – rozmery na inštaláciu: 223 x 750 x 490 mm – min. hrúbka pracovnej dosky: 16 mm – kábel na pripojenie súčasťou balenia: 110 cm, bez zástrčky – typ pripojenia: trojfázové – príkon: 7,4 kW	
Výkon a spotreba	– trieda spotreby energie: B ¹⁾ – priemerná spotreba energie: 57 kWh/rok ¹⁾ – trieda účinnosti odsávania: A ¹⁾ – trieda účinnosti tukového filtra: B ¹⁾ – výkon odvetrania podľa EN 61591: max. normálny stupeň 500 m ³ /h, intenzívny stupeň 622 m ³ /h – hlučnosť odsávania pri normálnom stupni min./max.: 42/69 dB(A) ¹⁾ – stupeň odvetrania pri cirkulácii: max. normálny stupeň: 500 m ³ /h, intenzívny stupeň: 615 m ³ /h – hlučnosť odsávania pri cirkulácii pri normálnom stupni min./max.: 41/68 dB(A) ¹⁾	
Komfort	Vhodný na prevádzku s odvetraním alebo s cirkuláciou vzduchu. – na odvetranie: 4 akustické filtre HEZ9VEDU0 (nutné dokúpiť ako zvláštne príslušenstvo) – na recirkuláciu: 4 pachové filtre CleanAir Plus a adaptér na odvod vzduchu sú súčasťou varnej dosky – ventilačný systém s 9 elektronicky riadenými stupňami výkonu a 2 stupňami výkonu boost/intenzívny (s automat. spätným chodom) – automatické zapnutie odvetrania pri použití varnej zóny – plne automatická regulácia stupňa výkonu pomocou senzora a varnej dosky vďaka pokročilému algoritmu zaručia maximálne pohodlie – automatické spustenie ventilátora po ukončení varenia na odstránenie všetkých zvyškových pachov (vo veľmi tichom režime pomocou špeciálneho ventilátora, 12 minút v režime odsávaného vzduchu, 30 minút v režime cirkulácie, spustenie môže byť ukončené ručne) – kovový tukový filter vhodný na umývanie v umývačke – drenážne ochranné jednotky zachytia až 900 ml tekutín (200 ml + 700 ml) – motor EcoSilence Drive	
Poznámky na plánovanie a inštaláciu	– pri prevádzke s čiastočne riadenou alebo neriedenou cirkuláciou musí byť v oblasti sokla dodržaný otvor na spätný tok vzduchu ≥ 400 cm ² , otvor môžete realizovať pomocou dekoratívnych mriežok, lamelových mriežok alebo jemne skrátených soklov v závislosti od sortimentu výrobcu kuch. nábytku – prvky plochého potrubia nie sú súčasťou spotrebiča – môžete inštalovať ako do ostrovčeka, tak aj ku stene	
Zvláštne príslušenstvo	HEZ390011 – antikorový pekáč so sklenou pokrievkou HEZ390012 – nastaviteľ na varenie v pare do HEZ390011 HEZ390090 – panvica wok so sklenou pokrievkou a mriežkou HEZ390210 – panvica na pečenie (Ø 15 cm) HEZ390220 – panvica na pečenie (Ø 19 cm) HEZ390230 – panvica na pečenie (Ø 21 cm) HEZ9SE030 – súprava riadu na indukciu HEZ9VDSB1 – ploché koleno 90°, horizontálne HEZ9VDSB2 – ploché koleno 90°, „L“, vertikálne, na hĺbku pracovnej dosky 70 cm HEZ9VDSB3 – ploché koleno 90°, „M“, vertikálne, na hĺbku pracovnej dosky 65 cm HEZ9VDSB4 – ploché koleno 90°, „S“, vertikálne, na hĺbku pracovnej dosky 60 cm HEZ9VDSS2 – flexibilná manžeta HEZ9VDSM1 – ploché potrubie, 50 cm HEZ9VDSM2 – ploché potrubie, 100 cm HEZ9VEDU0 – akustické filtre (na odťah von) HEZ9VRCRO – uhlíkové filtre CleanAir (náhradné) HEZ9FE280 – panvica na pečenie Ø 28 cm HEZ9SE040 – 4-dielna súprava riadu	HEZ9SE060 – 6-dielna súprava riadu HEZ9VDKRO – súprava potrubí na prevádzku s cirkuláciou, hĺbka pracovnej dosky 70 cm HEZ9VDKR1 – súprava potrubí na prevádzku s cirkuláciou, hĺbka pracovnej dosky 60 cm HEZ9VDKE1 – súprava na odťah HEZ9VRP00 – soklový difúzér

¹⁾ Podľa nariadenia EÚ č. 65/2014, trieda spotreby energie je na stupnici triedy energetickej účinnosti od A+++ do D.

* Odporúčaná maloobchodná cena výrobcu. Táto cena je len orientačná, konečnú cenu produktu určia jednotliví predajcovia.

Indukčná varná doska s integrovaným odsávaním – 80 cm



4 pachové filtre CleanAir Plus a adaptér na odvod vzduchu sú súčasťou spotrebiča

Cena: 2 245 €* dostupné do 12/2023

Serie | 4
PIE811B15E



Dizajn	– Dizajn bez rámečka, inštalácia na pracovnú dosku	
Rýchlosť	– funkcia PowerBoost pre všetky varné zóny – funkcia QuickStart – funkcia ReStart	
Komfort	– senzorové ovládanie TouchSelect – 4 indukčné varné kruhové zóny – timer pre každú varnú zónu – minútka, timer Čas varenia – rozpoznanie hrnca – funkcia PowerManagement – bezpečnostné vypínanie, detská poistka – možnosť blokovania ovládacieho panela na 20 sekúnd pri čistení počas varenia	
Výkon a počet varných zón	– 4 indukčné varné zóny – 1x Ø 210 mm, 2,2 kW (max. výkon 3,7 kW) indukčná varná zóna; 1x Ø 180 mm, 1,8 kW (max. výkon 3,1 kW) indukčná varná zóna; – 1x Ø 180 mm, 1,8 kW (max. výkon 3,1 kW) indukčná varná zóna; 1x Ø 210 mm, 2,2 kW (max. výkon 3,7 kW) indukčná varná zóna – 17 stupňov výkonu	
Bezpečnosť	– dvojstupňový ukazovateľ zvyškového tepla pre každú varnú zónu – hlavný vypínač	
Rozmery a technické informácie (V x Š x H)	– rozmery spotrebiča: 223 x 802 x 522 mm – rozmery na inštaláciu: 223 x 750 x 490 mm – min. hrúbka pracovnej dosky: 16 mm – kábel na pripojenie súčasťou balenia: 110 cm, bez zástrčky – typ pripojenia: trojfázové – príkon: 7,4 kW	
Výkon a spotreba	– trieda spotreby energie: B ¹⁾ – priemerná spotreba energie: 55 kWh/rok ¹⁾ – trieda účinnosti odsávania: A ¹⁾ – trieda účinnosti tukového filtra: B ¹⁾ – výkon odvetrania podľa EN 61591: max. normálny stupeň 500 m ³ /h, intenzívny stupeň 575 m ³ /h – hlučnosť odsávania pri normálnom stupni min./max.: 60/68 dB(A) ¹⁾ – stupeň odvetrania pri cirkulácii: max. normálny stupeň: 500 m ³ /h, intenzívny stupeň: 565 m ³ /h – hlučnosť odsávania pri cirkulácii pri normálnom stupni min./max.: 58/68 dB(A) ¹⁾	
Komfort	Vhodný na prevádzku s odvetraním alebo s cirkuláciou vzduchu. – na odvetranie: 4 akustické filtre HEZ9VEDU0 (nutné dokúpiť ako zvláštne príslušenstvo) – na recirkuláciu: 4 pachové filtre CleanAir Plus a adaptér na odvod vzduchu sú súčasťou varnej dosky – ventilačný systém s 3 elektronicky riadenými stupňami výkonu ventilátora a 1 stupňom výkonu boost/intenzívny (s automat. spätným chodom) – automatické zapnutie odvetrania pri použití varnej zóny – plne automatická regulácia stupňa výkonu pomocou senzora a varnej dosky vďaka pokročilému algoritmu zaručia maximálne pohodlie – automatické spustenie ventilátora po ukončení varenia na odstránenie všetkých zvyškových pachov (vo veľmi tichom režime odstránenie pomocou špeciálneho ventilátora, 12 minút v režime odsávaného vzduchu, 30 minút v režime cirkulácie, spustenie môže byť ukončené ručne) – kovový tukový filter vhodný na umývanie v umývačke – drenážne ochranné jednotky zachytia až 900 ml tekutín (200 ml + 700 ml) – motor EcoSilence Drive	
Poznámky na plánovanie a inštaláciu	– pri prevádzke s čiastočne riadenou alebo neriadenou cirkuláciou musí byť v oblasti sokla dodržaný otvor na spätný tok vzduchu ≥ 400 cm ² , otvor môžete realizovať pomocou dekoračných mriežok, lamelových mriežok alebo jemne skrátených soklov v závislosti od sortimentu výrobcu kuch. nábytku – prvky plochého potrubia nie sú súčasťou spotrebiča – môžete inštalovať ako do ostrovčeka, tak aj ku stene	
Zvláštne príslušenstvo	HEZ390090 – panvica wok so sklenenou pokrievkou a mriežkou HEZ390210 – panvica na pečenie (Ø 15 cm) HEZ390220 – panvica na pečenie (Ø 19 cm) HEZ390230 – panvica na pečenie (Ø 21 cm) HEZ9SE030 – súprava riadu na indukciu HEZ9VDSB1 – ploché koleno 90°, horizontálne HEZ9VDSB2 – ploché koleno 90°, „L“, vertikálne, na hĺbku pracovnej dosky 70 cm HEZ9VDSB3 – ploché koleno 90°, „M“, vertikálne, na hĺbku pracovnej dosky 65 cm HEZ9VDSB4 – ploché koleno 90°, „S“, vertikálne, na hĺbku pracovnej dosky 60 cm HEZ9VDS2 – flexibilná manžeta HEZ9VDSM1 – ploché potrubie, 50 cm HEZ9VDSM2 – ploché potrubie, 100 cm HEZ9VEDU0 – akustické filtre (na odťah von) HEZ9VRCRO – uhlíkové filtre CleanAir (náhradné) HEZ9FE280 – panvica na pečenie Ø 28 cm HEZ9SE040 – 4-dielna súprava riadu HEZ9SE060 – 6-dielna súprava riadu HEZ9VDKRO – súprava potrubí na prevádzku s cirkuláciou, hĺbka pracovnej dosky 70 cm	HEZ9VDKR1 – súprava potrubí na prevádzku s cirkuláciou, hĺbka pracovnej dosky 60 cm HEZ9VDKE1 – súprava na odťah HEZ9VRP00 – soklový difúzer

¹⁾ Podľa nariadenia EÚ č. 65/2014, trieda spotreby energie je na stupnici triedy energetickej účinnosti od A+++ do D.

* Odporúčaná maloobchodná cena výrobcu. Táto cena je len orientačná, konečnú cenu produktu určujú jednotliví predajcovia.

Indukčná varná doska s integrovaným odsávaním – 80 cm



4 pachové filtre CleanAir Plus a adaptér na odvod vzduchu sú súčasťou spotrebiča

Cena: 2 025 €* dostupné od 12/2023

Serie | 4
PVS811B16E



Dizajn	– Dizajn bez rámečka, inštalácia na pracovnú dosku	
Rýchlosť	– funkcia PowerBoost pre všetky varné zóny – funkcia QuickStart – funkcia ReStart	
Komfort	– senzorové ovládanie TouchSelect – 4 indukčné varné kruhové zóny – timer pre každú varnú zónu – minútka, timer Čas varenia – rozpoznanie hrnca – funkcia PowerManagement – bezpečnostné vypínanie, detská poistka – možnosť blokovania ovládacieho panela na 20 sekúnd pri čistení počas varenia	
Výkon a počet varných zón	– varná zóna, predná ľavá: 210 mm, 190 mm, 2,2 kW (max. výkon 3,7 kW) – varná zóna, zadná ľavá: 190 mm, 210 mm, 2,2 kW (max. výkon 3,7 kW) – varná zóna, zadná pravá: 180 mm, 1,8 kW (max. výkon 3,1 kW) – varná zóna, predná pravá: 210 mm, 2,2 kW (max. výkon 3,7 kW) – 17 stupňov výkonu	
Bezpečnosť	– dvojstupňový ukazovateľ zvyškového tepla pre každú varnú zónu – hlavný vypínač, ukazovateľ spotreby energie	
Rozmery a technické informácie (V x Š x H)	– rozmery spotrebiča: 223 x 592 x 522 mm – rozmery na inštaláciu: 223 x 560 x 490 mm – min. hrúbka pracovnej dosky: 16 mm – kábel na pripojenie súčasťou balenia: 110 cm, bez zástrčky – typ pripojenia: trojfázové – príkon: 7,4 kW	
Výkon a spotreba	– trieda spotreby energie: B ¹⁾ – priemerná spotreba energie: 57 kWh/rok ¹⁾ – trieda účinnosti odsávania: A ¹⁾ – trieda účinnosti tukového filtra: B ¹⁾ – výkon odvetrania podľa EN 61591: max. normálny stupeň 500 m ³ /h, intenzívny stupeň 622 m ³ /h – hlučnosť odsávania pri normálnom stupni min./max.: 61/69 dB(A) ¹⁾ – stupeň odvetrania pri cirkulácii: max. normálny stupeň: 441 m ³ /h, intenzívny stupeň: 595 m ³ /h – hlučnosť odsávania pri cirkulácii pri normálnom stupni min./max.: 55/66 dB(A) ¹⁾	
Komfort	Vhodný na prevádzku s odvetraním alebo s cirkuláciou vzduchu. – na odvetranie: 4 akustické filtre HEZ9VEDU0 (nutné dokúpiť ako zvláštne príslušenstvo) – na recirkuláciu: 4 pachové filtre CleanAir Plus a adaptér na odvod vzduchu sú súčasťou varnej dosky – ventilačný systém s 9 elektronicky riadenými stupňami výkonu ventilátora a 2 stupňami výkonu boost/intenzívny (s automat. spätným chodom) – automatické zapnutie odvetrania pri použití varnej zóny – plne automatická regulácia stupňa výkonu pomocou senzora a varnej dosky vďaka pokročilému algoritmu zaručia maximálne pohodlie – automatické spustenie ventilátora po ukončení varenia na odstránenie všetkých zvyškových pachov (vo veľmi tichom režime pomocou špeciálneho ventilátora, 12 minút v režime odsávaného vzduchu, 30 minút v režime cirkulácie, spustenie môže byť ukončené ručne) – kovový tukový filter vhodný na umývanie v umývačke – drenážne ochranné jednotky zachytia až 900 ml tekutín (200 ml + 700 ml) – motor EcoSilence Drive	
Poznámky na plánovanie a inštaláciu	– pri prevádzke s čiastočne riadenou alebo neriadenou cirkuláciou musí byť v oblasti sokla dodržaný otvor na spätný tok vzduchu ≥ 400 cm ² , otvor môžete realizovať pomocou dekoračných mriežok, lamelových mriežok alebo jemne skrátenej soklov v závislosti od sortimentu výrobcu kuch. nábytku – prvky plochého potrubia nie sú súčasťou spotrebiča – môžete inštalovať ako do ostrovčeka, tak aj ku stene	
Zvláštne príslušenstvo	HEZ390011 – antikorový pekáč so sklenou pokrievkou HEZ390012 – nastavac na varenie v pare do HEZ390011 HEZ390090 – panvica wok so sklenou pokrievkou a mriežkou HEZ390210 – panvica na pečenie (Ø 15 cm) HEZ390220 – panvica na pečenie (Ø 19 cm) HEZ390230 – panvica na pečenie (Ø 21 cm) HEZ9SE030 – súprava riadu na indukciu HEZ9VDSB1 – ploché koleno 90°, horizontálne HEZ9VDSB2 – ploché koleno 90°, „L“, vertikálne, na hĺbku pracovnej dosky 70 cm HEZ9VDSB3 – ploché koleno 90°, „M“, vertikálne, na hĺbku pracovnej dosky 65 cm HEZ9VDSB4 – ploché koleno 90°, „S“, vertikálne, na hĺbku pracovnej dosky 60 cm HEZ9VDSS2 – flexibilná manžeta HEZ9VDSM1 – ploché potrubie, 50 cm HEZ9VDSM2 – ploché potrubie, 100 cm HEZ9VEDU0 – akustické filtre (na odťah von) HEZ9VRCR1 – uhlíkové filtre CleanAir Plus (náhradné) HEZ9FE280 – panvica na pečenie Ø 28 cm HEZ9SE040 – 4-dielna súprava riadu	HEZ9SE060 – 6-dielna súprava riadu HEZ9VDKRO – súprava potrubí na prevádzku s cirkuláciou, hĺbka pracovnej dosky 70 cm HEZ9VDKR1 – súprava potrubí na prevádzku s cirkuláciou, hĺbka pracovnej dosky 60 cm HEZ9VDKE1 – súprava na odťah HEZ9VRP00 – soklový difúzér

¹⁾ Podľa nariadenia EÚ č. 65/2014, trieda spotreby energie je na stupnici triedy energetickej účinnosti od A+++ do D.

* Odporúčaná maloobchodná cena výrobcu. Táto cena je len orientačná, konečnú cenu produktu určia jednotliví predajcovia.

Indukčná varná doska s integrovaným odsávaním – 80 cm



NOVINKA

4 pachové filtre CleanAir Plus a adaptér na odvod vzduchu sú súčasťou spotrebiča

Cena: 1 945 €*

dostupné od 12/2023

Serie | 4
PVS611B16E

Dizajn	– Dizajn bez rámečka, inštalácia na pracovnú dosku	
Rýchlosť	– funkcia PowerBoost pre všetky varné zóny – funkcia QuickStart – funkcia ReStart	
Komfort	– senzorové ovládanie TouchSelect – 4 indukčné varné kruhové zóny – timer pre každú varnú zónu – minútka, timer Čas varenia – rozpoznanie hrnca – funkcia PowerManagement – bezpečnostné vypínanie, detská poistka – možnosť blokovania ovládacieho panela na 20 sekúnd pri čistení počas varenia	
Výkon a počet varných zón	– varná zóna, predná ľavá: 210 mm, 190 mm, 2,2 kW (max. výkon 3,7 kW) – varná zóna, zadná ľavá: 190 mm, 210 mm, 2,2 kW (max. výkon 3,7 kW) – varná zóna, zadná pravá: 180 mm, 1,8 kW (max. výkon 3,1 kW) – varná zóna, predná pravá: 210 mm, 2,2 kW (max. výkon 3,7 kW) – 17 stupňov výkonu	
Bezpečnosť	– dvojstupňový ukazovateľ zvyškového tepla pre každú varnú zónu – hlavný vypínač, ukazovateľ spotreby energie	
Rozmery a technické informácie (V x Š x H)	– rozmery spotrebiča: 223 x 802 x 522 mm – rozmery na inštaláciu: 223 x 750 x 490 mm – min. hrúbka pracovnej dosky: 16 mm – kábel na pripojenie súčasťou balenia: 110 cm, bez zástrčky – typ pripojenia: trojfázové – príkon: 7,4 kW	
Výkon a spotreba	– trieda spotreby energie: B ¹⁾ – priemerná spotreba energie: 55 kWh/rok ¹⁾ – trieda účinnosti odsávania: A ¹⁾ – trieda účinnosti tukového filtra: B ¹⁾ – výkon odvetrania podľa EN 61591: max. normálny stupeň 500 m ³ /h, intenzívny stupeň 622 m ³ /h – hlučnosť odsávania pri normálnom stupni min./max.: 61/69 dB(A) ¹⁾ – stupeň odvetrania pri cirkulácii: max. normálny stupeň: 441 m ³ /h, intenzívny stupeň: 595 m ³ /h – hlučnosť odsávania pri cirkulácii pri normálnom stupni min./max.: 55/65 dB(A) ¹⁾	
Komfort	Vhodný na prevádzku s odvetraním alebo s cirkuláciou vzduchu. – na odvetranie: 4 akustické filtre HEZ9VEDU0 (nutné dokúpiť ako zvláštne príslušenstvo) – na recirkuláciu: 4 pachové filtre CleanAir Plus a adaptér na odvod vzduchu sú súčasťou varnej dosky – ventilačný systém s 9 elektronicky riadenými stupňami výkonu ventilátora a 2 stupňami výkonu boost/intenzívny (s automat. spätným chodom) – automatické zapnutie odvetrania pri použití varnej zóny – plne automatická regulácia stupňa výkonu pomocou senzora a varnej dosky vďaka pokročilému algoritmu zaručia maximálne pohodlie – automatické spustenie ventilátora po ukončení varenia na odstránenie všetkých zvyškových pachov (vo veľmi tichom režime odstránenie pomocou špeciálneho ventilátora, 12 minút v režime odsávaného vzduchu, 30 minút v režime cirkulácie, spustenie môže byť ukončené ručne) – kovový tukový filter vhodný na umývanie v umývačke – drenážne ochranné jednotky zachytia až 900 ml tekutín (200 ml + 700 ml) – motor EcoSilence Drive	
Poznámky na plánovanie a inštaláciu	– pri prevádzke s čiastočne riadenou alebo neriadenou cirkuláciou musí byť v oblasti sokla dodržaný otvor na spätný tok vzduchu ≥ 400 cm ² , otvor môžete realizovať pomocou dekoračných mriežok, lamelových mriežok alebo jemne skrátených soklov v závislosti od sortimentu výrobcu kuch. nábytku – prvky plochého potrubia nie sú súčasťou spotrebiča – môžete inštalovať ako do ostrovčeka, tak aj ku stene	
Zvláštne príslušenstvo	HEZ390011 – antikorový pekáč so sklenenou pokrievkou HEZ390012 – nadstavec na varenie v pare do HEZ390011 HEZ390090 – panvica wok so sklenenou pokrievkou a mriežkou HEZ390210 – panvica na pečenie (Ø 15 cm) HEZ390220 – panvica na pečenie (Ø 19 cm) HEZ390230 – panvica na pečenie (Ø 21 cm) HEZ9SE030 – súprava riadu na indukciu HEZ9VDSB1 – ploché koleno 90°, horizontálne HEZ9VDSB2 – ploché koleno 90°, „L“, vertikálne, na hĺbku pracovnej dosky 70 cm HEZ9VDSB3 – ploché koleno 90°, „M“, vertikálne, na hĺbku pracovnej dosky 65 cm HEZ9VDSB4 – ploché koleno 90°, „S“, vertikálne, na hĺbku pracovnej dosky 60 cm HEZ9VDSS2 – flexibilná manžeta HEZ9VDSM1 – ploché potrubie, 50 cm HEZ9VDSM2 – ploché potrubie, 100 cm HEZ9VEDU0 – akustické filtre (na odťah von) HEZ9VRCR1 – uhlíkové filtre CleanAir Plus (náhradné) HEZ9FE280 – panvica na pečenie Ø 28 cm HEZ9SE040 – 4-dielna súprava riadu	HEZ9SE060 – 6-dielna súprava riadu HEZ9VDKRO – súprava potrubí na prevádzku s cirkuláciou, hĺbka pracovnej dosky 70 cm HEZ9VDKR1 – súprava potrubí na prevádzku s cirkuláciou, hĺbka pracovnej dosky 60 cm HEZ9VDKE1 – súprava na odťah HEZ9VRP00 – soklový difúzor

¹⁾ Podľa nariadenia EÚ č. 65/2014, trieda spotreby energie je na stupnici triedy energetickej účinnosti od A+++ do D.

* Odporúčaná maloobchodná cena výrobcu. Táto cena je len orientačná, konečnú cenu produktu určujú predajcovia.

Indukčná varná doska s integrovaným odsávaním – 60 cm



4 pachové filtre CleanAir Plus a adaptér na odvod vzduchu sú súčasťou spotrebiča

Cena: 1 955 €* dostupné do 12/2023

Serie | 4
PIE611B15E



Dizajn	– Dizajn bez rámečka, inštalácia na pracovnú dosku	
Rýchlosť	– funkcia PowerBoost pre všetky varné zóny – funkcia QuickStart – funkcia ReStart	
Komfort	– senzorové ovládanie TouchSelect – 4 indukčné varné kruhové zóny – timer pre každú varnú zónu – minútka, timer Čas varenia – rozpoznanie hrnca – funkcia PowerManagement – bezpečnostné vypínanie, detská poistka – možnosť blokovania ovládacieho panela na 20 sekúnd pri čistení počas varenia	
Výkon a počet varných zón	– 4 indukčné varné zóny – 1x Ø 210 mm, 2,2 kW (max. výkon 3,7 kW) indukčná varná zóna; 1x Ø 180 mm, 1,8 kW (max. výkon 3,1 kW) indukčná varná zóna; – 1x Ø 180 mm, 1,8 kW (max.výkon 3,1 kW) indukčná varná zóna; 1x Ø 210 mm, 2,2 kW (max. výkon 3,7 kW) indukčná varná zóna – 17 stupňov výkonu	
Bezpečnosť	– dvojestupňový ukazovateľ zvyškového tepla pre každú varnú zónu – hlavný vypínač	
Rozmery a technické informácie (V x Š x H)	– rozmery spotrebiča: 223 x 592 x 522 mm – rozmery na inštaláciu: 223 x 560 x 490 mm – min. hrúbka pracovnej dosky: 16 mm – kábel na pripojenie súčasťou balenia: 110 cm, bez zástrčky – typ pripojenia: trojfázové – príkon: 7,4 kW	
Výkon a spotreba	– trieda spotreby energie: B ¹⁾ – priemerná spotreba energie: 55 kWh/rok ¹⁾ – trieda účinnosti odsávania: A ¹⁾ – trieda účinnosti tukového filtra: B ¹⁾ – výkon odvetrania podľa EN 61591: max. normálny stupeň 500 m ³ /h, intenzívny stupeň 575 m ³ /h – hlučnosť odsávania pri normálnom stupni min./max.: 60/68 dB(A) ¹⁾ – stupeň odvetrania pri cirkulácii: max. normálny stupeň: 500 m ³ /h, intenzívny stupeň: 565 m ³ /h – hlučnosť odsávania pri cirkulácii pri normálnom stupni min./max.: 58/68 dB(A) ¹⁾	
Komfort	Vhodný na prevádzku s odvetraním alebo s cirkuláciou vzduchu. – na odvetranie: 4 akustické filtre HEZ9VEDU0 – na recirkuláciu: 4 pachové filtre CleanAir Plus a adaptér na odvod vzduchu sú súčasťou varnej dosky – ventilačný systém s 3 elektronicky riadenými stupňami výkonu ventilátora a 1 stupňom výkonu boost/intenzívny (s automat. spätným chodom) – automatické zapnutie odvetrania pri použití varnej zóny – plne automatická regulácia stupňa výkonu pomocou senzora a varnej dosky vďaka pokročilému algoritmu zaručia maximálne pohodlie – automatické spustenie ventilátora po ukončení varenia na odstránenie všetkých zvyškových pachov (vo veľmi tichom režime pomocou špeciálneho ventilátora, 12 minút v režime odsávaného vzduchu, 30 minút v režime cirkulácie, spustenie môže byť ukončené ručne) – kovový tukový filter vhodný na umývanie v umývačke – drenážne ochranné jednotky zachytia až 900 ml tekutín (200 ml + 700 ml) – motor EcoSilence Drive	
Poznámky na plánovanie a inštaláciu	– pri prevádzke s čiastočne riadenou alebo neriadenou cirkuláciou musí byť v oblasti sokla dodržaný otvor na spätný tok vzduchu ≥ 400 cm ² , otvor môžete realizovať pomocou dekoračných mriežok, lamelových mriežok alebo jemne skrátenej soklov v závislosti od sortimentu výrobcu kuch. nábytku – prvky plochého potrubia nie sú súčasťou spotrebiča – môžete inštalovať ako do ostrovčeka, tak aj ku stene	
Zvláštne príslušenstvo	HEZ390090 – panvica wok so sklenenou pokrievkou a mriežkou HEZ390210 – panvica na pečenie (Ø 15 cm) HEZ390220 – panvica na pečenie (Ø 19 cm) HEZ390230 – panvica na pečenie (Ø 21 cm) HEZ9SE030 – súprava riadu na indukciu HEZ9VDSB1 – ploché koleno 90°, horizontálne HEZ9VDSB2 – ploché koleno 90°, „L“, vertikálne, na hĺbku pracovnej dosky 70 cm HEZ9VDSB3 – ploché koleno 90°, „M“, vertikálne, na hĺbku pracovnej dosky 65 cm HEZ9VDSB4 – ploché koleno 90°, „S“, vertikálne, na hĺbku pracovnej dosky 60 cm HEZ9VDSS2 – flexibilná manžeta HEZ9VDSM1 – ploché potrubie, 50 cm HEZ9VDSM2 – ploché potrubie, 100 cm HEZ9VEDU0 – akustické filtre (na odťah von) HEZ9VRCRO – uhlíkové filtre CleanAir (náhradné) HEZ9FE280 – panvica na pečenie Ø 28 cm HEZ9SE040 – 4-dielna súprava riadu HEZ9SE060 – 6-dielna súprava riadu	HEZ9VDKRO – súprava potrubí na prevádzku s cirkuláciou, hĺbka pracovnej dosky 70 cm HEZ9VDKR1 – súprava potrubí na prevádzku s cirkuláciou, hĺbka pracovnej dosky 60 cm HEZ9VDKE1 – súprava na odťah HEZ9VRPO – soklový difúzer

¹⁾ Podľa nariadenia EÚ č. 65/2014, trieda spotreby energie je na stupnici triedy energetickej účinnosti od A+++ do D.



* Odporúčaná maloobchodná cena výrobcu. Táto cena je len orientačná, konečnú cenu produktu určia jednotliví predajcovia.

Prehľad možností inštalácie varných dosiek s odsávaním

Všetky indukčné varné dosky s integrovaným odsávaním sú vybavené štartovacou súpravou na recirkuláciu bez vedenia vzduchu (4 pachové filtre CleanAir Plus a adaptér na odvod vzduchu).

Nevyhnutné príslušenstvo na recirkuláciu s čiastočným/plným vedením vzduchu sú ploché kolená HEZ9VDSB2, HEZ9VDSB3, HEZ9VDSB4 (podľa hĺbky pracovnej dosky) a soklový difúzer HEZ9VRPD1.

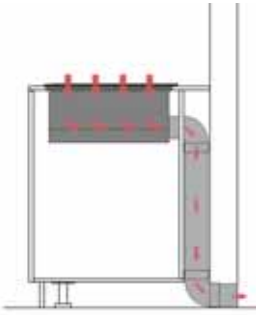
Potrubia musia byť vždy individuálne naplánované, objednané a nainštalované podľa stavebných príprav a dispozície priestoru.

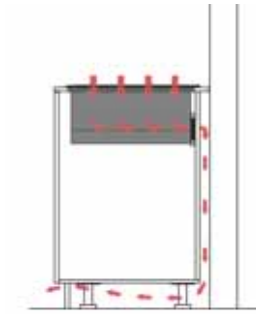
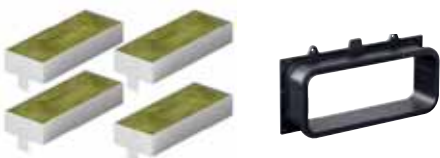
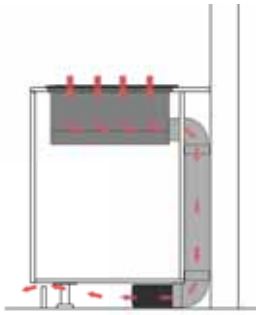
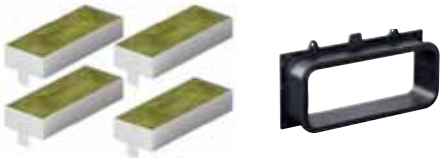
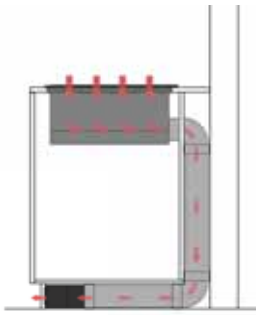
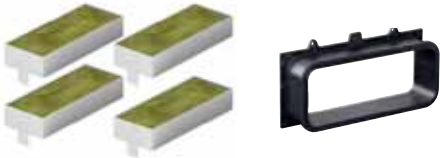
<p style="writing-mode: vertical-rl; transform: rotate(180deg);">Odvetrávanie</p> 	<p>HEZ9VEDU0 Akustické filtre</p> 	<p>Nevyhnutné príslušenstvo na prevádzku s odvetraním.</p> <ul style="list-style-type: none"> – Obsahuje 4 výkonné akustické filtre pre nižšiu hladinu hluku a výrazne zlepšenú psychoakustiku (nie je súčasťou varnej dosky s odsávaním). – Max. dĺžka potrubia na zachovanie adekvátneho výkonu je 8 m a štyri 90° kolena. – Ak je odvádzaný vzduch vedený cez vonkajšiu stenu, mala by byť použitá mechanická teleskopická nástenná vývodná jednotka (Ø 150 mm) s (integrovanou) spätnou klapkou. Je treba počítat' s maximálnym otváracím tlakom 65 Pa. Spätnú klapku a nástennú skrinku môžete získať u špecializovaných predajcov.
		
<p style="writing-mode: vertical-rl; transform: rotate(180deg);">Cirkulácia bez vedenia vzduchu</p> 	<p>Pachové filtre CleanAir Plus a adaptér na odvod vzduchu sú súčasťou spotrebiča</p> 	<ul style="list-style-type: none"> – V tejto konfigurácii je varná doska pripravená na inštaláciu a následnú prevádzku (pachové filtre CleanAir Plus a adaptér na odvod vzduchu sú súčasťou spotrebiča). – V oblasti sokla je treba dodržať otvor na spätný tok vzduchu s veľkosťou $\geq 400 \text{ cm}^2$. – Táto konfigurácia vyžaduje otvor min. 25 mm za zadným panelom nábytku. – Na ideálny výkon vetrania sa odporúča 50 mm.
<p style="writing-mode: vertical-rl; transform: rotate(180deg);">Cirkulácia s čiastočným vedením vzduchu</p> 	<p>Pachové filtre CleanAir Plus a adaptér na odvod vzduchu sú súčasťou spotrebiča</p> 	<ul style="list-style-type: none"> – Pre túto konfiguráciu je nutné dokúpiť potrubie podľa individuálnej potreby a stavebnej dispozície (pachové filtre CleanAir Plus a adaptér na odvod vzduchu sú súčasťou spotrebiča). – V oblasti sokla je treba dodržať otvor na spätný tok vzduchu s veľkosťou $\geq 400 \text{ cm}^2$.
<p style="writing-mode: vertical-rl; transform: rotate(180deg);">Cirkulácia s plným vedením vzduchu</p> 	<p>Pachové filtre CleanAir Plus a adaptér na odvod vzduchu sú súčasťou spotrebiča</p> 	<ul style="list-style-type: none"> – Pre túto konfiguráciu je nutné dokúpiť potrubie podľa individuálnej potreby a stavebnej dispozície (Pachové filtre CleanAir Plus a adaptér na odvod vzduchu sú súčasťou spotrebiča). – V oblasti sokla je treba dodržať otvor na spätný tok vzduchu s veľkosťou $\geq 400 \text{ cm}^2$.

Indukčné varné dosky – 80 cm

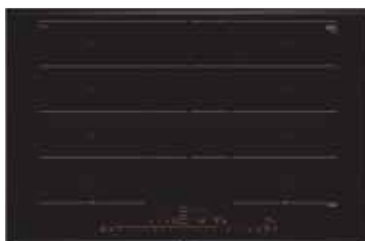

Cena: 1 869 €*

Serie | 8
PXV875KW1E

Cena: 1 659 €*

Serie | 8
PXV875DE3E

Cena: 1 309 €*

Serie | 8
PXV875DC1E

Dizajn	– Komfort profil: fazeta vpredu a vzadu, profily po stranách	– Komfort profil: fazeta vpredu a vzadu, profily po stranách	– Komfort profil: fazeta vpredu a vzadu, profily po stranách
Rýchlosť	– funkcia PowerBoost pre všetky varné zóny – funkcia PanBoost: PowerBoost na panvice – funkcia QuickStart – funkcia ReStart	– funkcia PowerBoost pre všetky varné zóny – funkcia PanBoost: PowerBoost na panvice – funkcia QuickStart – funkcia ReStart	– funkcia PowerBoost pre všetky varné zóny – funkcia PanBoost: PowerBoost na panvice – funkcia QuickStart – funkcia ReStart
Komfort	– TFT dotykový displej – FlexZone s rozšírením: prepojenie varných zón – PerfectFry Sensor s 5 stupňami výkonu – PerfectCook ready: teplotný senzor môžete dodatočne dokúpiť – timer pre každú varnú zónu – minútka, timer Čas varenia – MoveMode (3 stupne výkonu) – SettingTransfer: pamäťová funkcia, automatický prenos nastavení – funkcia Assist – rozpoznanie hrnca – funkcia PowerManagement – bezpečnostné vypínanie, detská poistka – možnosť blokovania ovládacieho panela na 20 sekúnd pri čistení počas varenia – AutoControl: možnosť prepojenia s odsávačom pár s funkciou Home Connect	– senzorové ovládanie DirectSelect Premium – FlexZone s rozšírením: prepojenie varných zón – PerfectFry Sensor s 5 stupňami výkonu – teplotný senzor PerfectCook – timer pre každú varnú zónu – minútka – timer Čas varenia – MoveMode (3 stupne výkonu) – SettingTransfer: pamäťová funkcia, automatický prenos nastavení – rozpoznanie hrnca – funkcia PowerManagement – bezpečnostné vypínanie, detská poistka – možnosť blokovania ovládacieho panela na 20 sekúnd pri čistení počas varenia	– senzorové ovládanie DirectSelect Premium – FlexZone: prepojenie varných zón – PerfectFry Sensor s 5 stupňami výkonu – timer pre každú varnú zónu – minútka – timer Čas varenia – MoveMode (3 stupne výkonu) – rozpoznanie hrnca – funkcia PowerManagement – bezpečnostné vypínanie, detská poistka – možnosť blokovania ovládacieho panela na 20 sekúnd pri čistení počas varenia
Výkon a počet varných zón	– 4 indukčné varné zóny – varné zóny: 1x Ø 400 x 230 mm, 3,3 kW (max. výkon 3,7 kW) indukčná varná zóna alebo 2x Ø 200 mm, 2,2 kW (max. výkon 3,7 kW) indukčná varná zóna; 1x Ø 400 x 230 mm, 3,3 kW (max. výkon 3,7 kW) indukčná varná zóna alebo 2x Ø 200 mm, 2,2 kW (max. výkon 3,7 kW) indukčná varná zóna – 17 stupňov výkonu	– 4 indukčné varné zóny – varné zóny: 1x Ø 400 x 230 mm, 3,3 kW (max. výkon 3,7 kW) indukčná varná zóna alebo 2x Ø 200 mm, 2,2 kW (max. výkon 3,7 kW) indukčná varná zóna; 1x Ø 400 x 230 mm, 3,3 kW (max. výkon 3,7 kW) indukčná varná zóna alebo 2x Ø 200 mm, 2,2 kW (max. výkon 3,7 kW) indukčná varná zóna – 17 stupňov výkonu	– 5 indukčných varných zón – varné zóny: 1x Ø 180 mm, 1,8 kW (max. výkon 3,1 kW) indukčná varná zóna; 1x Ø 145 mm, 1,4 kW (max. výkon 2,2 kW) indukčná varná zóna; 1x Ø 240 mm, 2,2 kW (max. výkon 3,7 kW) indukčná varná zóna; 1x Ø 400 x 210 mm, 3,3 kW (max. výkon 3,7 kW) indukčná varná zóna alebo 2x Ø 200 mm, 2,2 kW (max. výkon 3,7 kW) indukčná varná zóna – 17 stupňov výkonu
Bezpečnosť	– dvojestupňový ukazovateľ zvyškového tepla pre každú varnú zónu – hlavný vypínač – ukazovateľ spotreby energie	– dvojestupňový ukazovateľ zvyškového tepla pre každú varnú zónu – hlavný vypínač – ukazovateľ spotreby energie	– dvojestupňový ukazovateľ zvyškového tepla pre každú varnú zónu – hlavný vypínač – ukazovateľ spotreby energie
Rozmery a technické informácie (V x Š x H)	– rozmery spotrebiča: 51 x 816 x 527 mm – rozmery na inštaláciu: 51 x 750 x 490 mm – min. hrúbka pracovnej dosky: 30 mm – kábel na pripojenie súčasťou balenia: 110 cm, bez zástrčky – typ pripojenia: trojfázové – príkon: 7,4 kW	– rozmery spotrebiča: 51 x 816 x 527 mm – rozmery na inštaláciu: 51 x 750 x 490 mm – min. hrúbka pracovnej dosky: 30 mm – kábel na pripojenie súčasťou balenia: 110 cm, bez zástrčky – typ pripojenia: trojfázové – príkon: 7,4 kW	– rozmery spotrebiča: 51 x 816 x 527 mm – rozmery na inštaláciu: 51 x 750 x 490 mm – min. hrúbka pracovnej dosky: 30 mm – kábel na pripojenie súčasťou balenia: 110 cm, bez zástrčky – typ pripojenia: trojfázové – príkon: 7,4 kW
Zvláštne príslušenstvo	HEZ390011 – antikorový pekáč HEZ390012 – nadstavec na varenie v pare HEZ390090 – panvica wok s mriežkou a pokrievkou HEZ390210 – panvica Ø 15cm HEZ390220 – panvica Ø 19 cm HEZ390230 – panvica Ø 21cm HEZ39050 – bezdrôtový senzor PerfectCook HEZ390522 – grilovací plát HEZ394301 – spojovacia lišta pre rad Domino HEZ9ES100 – varič na espresso HEZ9FE280 – panvica Ø 18 / 28 cm HEZ9FF010 – pekáč pre varné zóny Flex HEZ9FF030 – 3-dielna súprava pekáčov pre varné zóny Flex HEZ9FF040 – 4-dielna súprava pekáčov pre varné zóny Flex HEZ9SE040 – 4-dielna súprava riadu HEZ9SE060 – 6-dielna súprava riadu HEZ9TY010 – Teppan Yaki	HEZ390011 – antikorový pekáč HEZ390012 – nadstavec na varenie v pare HEZ390090 – panvica wok s mriežkou a pokrievkou HEZ390210 – panvica Ø 15cm HEZ390220 – panvica Ø 19 cm HEZ390230 – panvica Ø 21cm HEZ39050 – bezdrôtový senzor PerfectCook HEZ390522 – grilovací plát HEZ394301 – spojovacia lišta pre rad Domino HEZ9ES100 – varič na espresso HEZ9FE280 – panvica Ø 18 / 28 cm HEZ9FF010 – pekáč pre varné zóny Flex HEZ9FF030 – 3-dielna súprava pekáčov pre varné zóny Flex HEZ9FF040 – 4-dielna súprava pekáčov pre varné zóny Flex HEZ9SE040 – 4-dielna súprava riadu HEZ9SE060 – 6-dielna súprava riadu HEZ9TY010 – Teppan Yaki	HEZ390012 – nadstavec na varenie v pare HEZ390090 – panvica wok s mriežkou a pokrievkou HEZ390210 – panvica Ø 15cm HEZ390220 – panvica Ø 19 cm HEZ390230 – panvica Ø 21cm HEZ390522 – grilovací plát HEZ394301 – spojovacia lišta pre rad Domino HEZ9ES100 – varič na espresso HEZ9FE280 – panvica Ø 18 / 28 cm HEZ9FF010 – pekáč pre varné zóny Flex HEZ9FF030 – 3-dielna súprava pekáčov pre varné zóny Flex HEZ9FF040 – 4-dielna súprava pekáčov pre varné zóny Flex HEZ9SE040 – 4-dielna súprava riadu HEZ9SE060 – 6-dielna súprava riadu HEZ9TY010 – Teppan Yaki

Indukčná varná doska – 80 cm

Indukčné varné dosky – 60 cm



Cena: 1 055 €*

Serie | 6
PVW831HB1E

Cena: 1 165 €*

Serie | 8
PXE675DC1E

Cena: 1 015 €*

Serie | 6
PIX631HC1E

Dizajn	– predná fazeta	– Komfort profil: fazeta vpredu a vzadu, profily po stranách	– predná fazeta
Rýchlosť	– PowerBoost (nastav. pre všetky varné zóny) – PanBoost (nastaviteľný prostredníctvom tlačidla Oblíbené v aplikácii Home Connect) – QuickStart – ReStart	– funkcia PowerBoost pre všetky varné zóny – funkcia PanBoost: PowerBoost na panvice – funkcia QuickStart – funkcia ReStart	– PowerBoost (nastav. pre všetky varné zóny) – PanBoost (nastaviteľný prostredníctvom tlačidla Oblíbené v aplikácii Home Connect) – varné zóny sa automaticky spoja alebo rozdelia podľa tvaru a veľkosti umiestneného riadu – pri presúvaní hrncov na flexibilnej varnej zóne sa nastavenia okamžite prispôbia a varná zóna sa prispôbi veľkosti riadu – QuickStart, ReStart
Komfort	– senzorové ovládanie DirectSelect+ – CombiZone: umožňuje viac flexibility pri varení spojením dvoch varných zón – tlačidlo Oblíbené – timer (časovač vypnutia) – minútka (môžete zvoliť namiesto časovača vypnutia) – funkcia PowerManagement – HoodControl: automaticky zapne odsávač pár pri varení vďaka WiFi pripojeniu varnej dosky a odsávača pár – Smart Hood Automatic: odsávač pár automat. prispôsobuje výkon ventilátora na základe nastavenia varnej dosky, ktorá priebežne poskytuje informácie o priebehu varenia – možnosť aktualizácie spotrebiča	– senzorové ovládanie DirectSelect Premium – FlexZone: prepojenie varných zón – PerfectFry Sensor s 5 stupňami výkonu – timer pre každú varnú zónu – minútka – timer Čas varenia – MoveMode (3 stupne výkonu) – rozpoznanie hrnca – funkcia PowerManagement – bezpečnostné vypínanie – detská poistka – možnosť blokovania ovládacieho panela na 20 sekúnd pri čistení počas varenia	– senzorové ovládanie DirectSelect+ – FlexZone: prepojenie varných zón – PerfectFry Plus s 11 teplotnými stupňami – funkcia assist: pomocník pri príprave pokrmov – tlačidlo Oblíbené – timer (časovač vypnutia) – minútka (môžete zvoliť namiesto časovača vypnutia) – funkcia PowerManagement – HoodControl: automaticky zapne odsávač pár pri varení vďaka WiFi pripojeniu varnej dosky a odsávača pár – Smart Hood Automatic: odsávač pár automat. prispôsobuje výkon ventilátora na základe nastavenia varnej dosky – možnosť aktualizácie spotrebiča
Výkon a počet varných zón	– 5 indukčných varných zón, z toho 1x CombiZone – varná zóna, predná ľavá: 180 mm, 2 kW (max. výkon 3,1 kW) – varná zóna, zadná ľavá: 145 mm, 1,6 kW (max. výkon 2,2 kW) – varná zóna, stredná vzadu: 240 mm, 2,5 kW (max. výkon 3,7 kW) – varná zóna, zadná pravá: 190 mm, 210 mm, 2,5 kW (max. výkon 3,7 kW) – varná zóna, predná pravá: 190 mm, 210 mm, 2,5 kW (max. výkon 3,7 kW) – 17 stupňov výkonu	– 4 indukčné varné zóny, z toho 1 FlexZone – varné zóny: 1x Ø 380 x 240 mm, 3,3 kW (max. výkon 3,7 kW) indukčná varná zóna alebo 2x Ø 190 mm, 2,2 kW (max. výkon 3,7 kW) indukčná varná zóna; 1x Ø 145 mm, 1,4 kW (max. výkon 2,2 kW) indukčná varná zóna; 1x Ø 210 mm, 2,2 kW (max. výkon 3,7 kW) indukčná varná zóna – 17 stupňov výkonu	– 4 indukčné varné zóny, z toho 1x FlexZone – varná zóna, predná ľavá: 190 mm, 230 mm, 2,2 kW (max. výkon 3,7 kW) – varná zóna, zadná ľavá: 190 mm, 230 mm, 2,2 kW (max. výkon 3,7 kW) – varná zóna, zadná pravá: 145 mm, 1,6 kW (max. výkon 2,2 kW) – varná zóna, predná pravá: 210 mm, 2,5 kW (max. výkon 3,7 kW) – 17 stupňov výkonu
Bezpečnosť	– dvojestupňový ukazovateľ zvyškového tepla pre každú varnú zónu – detská poistka – funkcia Pauza, hlavný vypínač	– dvojestupňový ukazovateľ zvyškového tepla pre každú varnú zónu – hlavný vypínač – ukazovateľ spotreby energie	– dvojestupňový ukazovateľ zvyškového tepla pre každú varnú zónu – detská poistka – funkcia Pauza, hlavný vypínač
Rozmery a technické informácie (V x Š x H)	– rozmery spotrebiča: 51 x 802 x 522 mm – rozmery na zabudovanie: 51 x 750 x 490 – 500 mm – min. hrúbka pracovnej dosky: 16 mm – kábel na pripojenie súčasťou balenia: 110 cm, bez zástrčky – typ pripojenia: trojfázové – príkon: 7,4 kW	– rozmery spotrebiča: 51 x 606 x 527 mm – rozmery na inštaláciu: 51 x 560 x 490 mm – min. hrúbka pracovnej dosky: 30 mm – kábel na pripojenie súčasťou balenia: 110 cm, bez zástrčky – typ pripojenia: trojfázové – príkon: 7,4 kW	– rozmery spotrebiča: 51 x 592 x 522 mm – rozmery na zabudovanie: 51 x 560 x 490 – 500 mm – min. hrúbka pracovnej dosky: 16 mm – kábel na pripojenie súčasťou balenia: 110 cm, bez zástrčky – typ pripojenia: trojfázové – príkon: 7,4 kW
Zvláštne prísľušenstvo	HEZ390090 – panvica wok s mriežkou a pokrievkou HEZ9ES100 – varič na espresso HEZ9FE280 – panvica Ø 18 / 28 cm HEZ9SE030 – 3-dielna súprava riadu HEZ9SE040 – 4-dielna súprava riadu HEZ9SE060 – 6-dielna súprava riadu	HEZ390011 – antikorový pekáč HEZ390012 – nastaviteľný varenie v pare HEZ390090 – panvica wok s mriežkou a pokrievkou HEZ390210 – panvica Ø 15cm HEZ390522 – grilovací plát HEZ394301 – spojovacia lišta pre rad Domino HEZ9ES100 – varič na espresso HEZ9FE280 – panvica Ø 18 / 28 cm HEZ9FF010 – pekáč pre varné zóny Flex HEZ9FF030 – 3-dielna súprava pekáčov pre varné zóny Flex HEZ9FF040 – 4-dielna súprava pekáčov pre varné zóny Flex HEZ9SE040 – 4-dielna súprava riadu HEZ9SE060 – 6-dielna súprava riadu HEZ9TY010 – Teppan Yaki	HEZ390011 – antikorový pekáč HEZ390012 – nastaviteľný varenie v pare HEZ390090 – panvica wok s mriežkou a pokrievkou HEZ390210 – panvica Ø 15cm HEZ390522 – grilovací plát HEZ394301 – spojovacia lišta pre rad Domino HEZ9ES100 – varič na espresso HEZ9FE280 – panvica Ø 18 / 28 cm HEZ9FF010 – pekáč pre varné zóny Flex HEZ9FF030 – 3-dielna súprava pekáčov pre varné zóny Flex HEZ9FF040 – 4-dielna súprava pekáčov pre varné zóny Flex HEZ9SE040 – 4-dielna súprava riadu HEZ9SE060 – 6-dielna súprava riadu HEZ9TY010 – Teppan Yaki

* Odporúčaná maloobchodná cena výrobcu. Táto cena je len orientačná, konečnú cenu produktu určujú jednotliví predajcovia.

Indukčné varné dosky – 60 cm

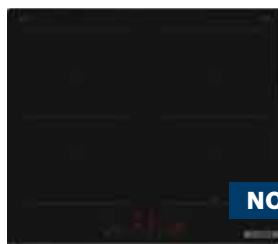

NOVINKA

Cena: 975 €*

Serie | 6
PVQ631HC1E

NOVINKA

Cena: 935 €*

Serie | 6
PVS631HC1E

NOVINKA

Cena: 849 €*

Serie | 6
PIE631HC1E

Dizajn	– predná fazeta	– predná fazeta	– predná fazeta
Rýchlosť	– PowerBoost (nastav. pre všetky varné zóny) – PanBoost (nastaviteľný prostredníctvom tlačidla Oblúbené v aplikácii Home Connect) – QuickStart – ReStart	– PowerBoost (nastav. pre všetky varné zóny) – PanBoost (nastaviteľný prostredníctvom tlačidla Oblúbené v aplikácii Home Connect) – QuickStart – ReStart	– PowerBoost (nastav. pre všetky varné zóny) – PanBoost (nastaviteľný prostredníctvom tlačidla Oblúbené v aplikácii Home Connect) – QuickStart – ReStart
Komfort	– senzorové ovládanie DirectSelect+ – CombiZone: umožňuje viac flexibility pri varení spojením dvoch varných zón – PerfectFry Plus s 11 teplotnými stupňami – funkcia assist: pomocník pri príprave pokrmov (nastaviteľný prostredníctvom aplikácie Home Connect) – tlačidlo Oblúbené – 17 stupňov výkonu – timer (časovač vypnutia) – minútka (môžete zvoliť namiesto časovača vypnutia) – funkcia PowerManagement – HoodControl: automaticky zapne odsávač pár pri varení vďaka WiFi pripojeniu varnej dosky a odsávača pár – Smart Hood Automatic: odsávač pár automaticky prispôsobuje výkon ventilátora na základe nastavenia varnej dosky, ktorá priebežne poskytuje informácie o priebehu varenia – možnosť aktualizácie spotrebiča	– senzorové ovládanie DirectSelect+ – CombiZone: umožňuje viac flexibility pri varení spojením dvoch varných zón – PerfectFry Plus s 11 teplotnými stupňami – funkcia assist: pomocník pri príprave pokrmov (nastaviteľný prostredníctvom aplikácie Home Connect) – tlačidlo Oblúbené – timer (časovač vypnutia) – minútka (môžete zvoliť namiesto časovača vypnutia) – funkcia PowerManagement – HoodControl: automaticky zapne odsávač pár pri varení vďaka WiFi pripojeniu varnej dosky a odsávača pár – Smart Hood Automatic: odsávač pár automaticky prispôsobuje výkon ventilátora na základe nastavenia varnej dosky, ktorá priebežne poskytuje informácie o priebehu varenia – možnosť aktualizácie spotrebiča	– senzorové ovládanie DirectSelect+ – PerfectFry Plus s 11 teplotnými stupňami – funkcia assist: pomocník pri príprave pokrmov (nastaviteľný prostredníctvom aplikácie Home Connect) – tlačidlo Oblúbené – timer (časovač vypnutia) – minútka (môžete zvoliť namiesto časovača vypnutia) – funkcia PowerManagement – HoodControl: automaticky zapne odsávač pár pri varení vďaka WiFi pripojeniu varnej dosky a odsávača pár – Smart Hood Automatic: odsávač pár automaticky prispôsobuje výkon ventilátora na základe nastavenia varnej dosky, ktorá priebežne poskytuje informácie o priebehu varenia – možnosť aktualizácie spotrebiča
Výkon a počet varných zón	– 4 indukčné varné zóny, s možnosťou spojenia na 2x CombiZone – varná zóna, predná ľavá: 190 mm, 210 mm, 2,5 kW (max. výkon 3,7 kW) – varná zóna, zadná ľavá: 190 mm, 210 mm, 2,5 kW (max. výkon 3,7 kW) – varná zóna, zadná pravá: 190 mm, 210 mm, 2,5 kW (max. výkon 3,7 kW) – varná zóna, predná pravá: 190 mm, 210 mm, 2,5 kW (max. výkon 3,7 kW) – 17 stupňov výkonu	– 4 indukčné varné zóny, z toho 1x CombiZone – varná zóna, predná ľavá: 190 mm, 210 mm, 2,5 kW (max. výkon 3,7 kW) – varná zóna, zadná ľavá: 190 mm, 210 mm, 2,5 kW (max. výkon 3,7 kW) – varná zóna, zadná pravá: 145 mm, 1,6 kW (max. výkon 2,2 kW) – varná zóna, predná pravá: 180 mm, 2 kW (max. výkon 3,1 kW) – 17 stupňov výkonu	– 4 indukčné varné zóny – varná zóna, predná ľavá: 180 mm, 2 kW (max. výkon 3,1 kW) – varná zóna, zadná ľavá: 180 mm, 2 kW (max. výkon 3,1 kW) – varná zóna, zadná pravá: 145 mm, 1,6 kW (max. výkon 2,2 kW) – varná zóna, predná pravá: 210 mm, 2,5 kW (max. výkon 3,7 kW) – 17 stupňov výkonu
Bezpečnosť	– dvojestupňový ukazovateľ zvyškového tepla pre každú varnú zónu – detská poistka – funkcia Pauza – hlavný vypínač	– dvojestupňový ukazovateľ zvyškového tepla pre každú varnú zónu – detská poistka – funkcia Pauza – hlavný vypínač	– dvojestupňový ukazovateľ zvyškového tepla pre každú varnú zónu – detská poistka – funkcia Pauza – hlavný vypínač
Rozmery a technické informácie (V x Š x H)	– rozmery spotrebiča: 51 x 592 x 522 mm – rozmery na zabudovanie: 51 x 560 x 490 – 500 mm – min. hrúbka pracovnej dosky: 16 mm – kábel na pripojenie súčasťou balenia: 110 cm, bez zástrčky – typ pripojenia: trojfázové – príkon: 7,4 kW	– rozmery spotrebiča: 51 x 592 x 522 mm – rozmery na zabudovanie: 51 x 560 x 490 – 500 mm – min. hrúbka pracovnej dosky: 16 mm – kábel na pripojenie súčasťou balenia: 110 cm, bez zástrčky – typ pripojenia: trojfázové – príkon: 6,9 kW	– rozmery spotrebiča: 51 x 592 x 522 mm – rozmery na zabudovanie: 51 x 560 x 490 – 500 mm – min. hrúbka pracovnej dosky: 16 mm – kábel na pripojenie súčasťou balenia: 110 cm, bez zástrčky – typ pripojenia: trojfázové – príkon: 7,4 kW
Zvláštne príslušenstvo	HEZ390090 – panvica wok s mriežkou a pokrievkou HEZ390210 – panvica Ø 15cm HEZ390220 – panvica Ø 19 cm HEZ390230 – panvica Ø 21cm HEZ9ES100 – varič na espresso HEZ9FE280 – panvica Ø 18 / 28 cm HEZ9SE030 – 3-dielna súprava riadu HEZ9SE040 – 4-dielna súprava riadu HEZ9SE060 – 6-dielna súprava riadu	HEZ390090 – panvica wok s mriežkou a pokrievkou HEZ390210 – panvica Ø 15cm HEZ390220 – panvica Ø 19 cm HEZ390230 – panvica Ø 21cm HEZ9ES100 – varič na espresso HEZ9FE280 – panvica Ø 18 / 28 cm HEZ9SE030 – 3-dielna súprava riadu HEZ9SE040 – 4-dielna súprava riadu HEZ9SE060 – 6-dielna súprava riadu	HEZ390090 – panvica wok s mriežkou a pokrievkou HEZ390210 – panvica Ø 15cm HEZ390220 – panvica Ø 19 cm HEZ390230 – panvica Ø 21cm HEZ9ES100 – varič na espresso HEZ9FE280 – panvica Ø 18 / 28 cm HEZ9SE030 – 3-dielna súprava riadu HEZ9SE040 – 4-dielna súprava riadu HEZ9SE060 – 6-dielna súprava riadu

Indukčné varné dosky – 60 cm



NOVINKA

Cena: 849 €*

Serie | 6
PIE645HB1E

NOVINKA

Cena: 809 €*

Serie | 6
PIF612BB1E

Cena: 585 €*

Serie | 4
PUE611BB5D

Dizajn	– antikorový rámček	– dizajn bez rámčeka, inštalácia na pracovnú dosku	– dizajn bez rámčeka, inštalácia na pracovnú dosku
Rýchlosť	– PowerBoost (nastav. pre všetky varné zóny) – PanBoost (nastaviteľný prostredníctvom tlačidla Obľúbené v aplikácii Home Connect) – QuickStart – ReStart	– PowerBoost (nastav. pre všetky varné zóny) – QuickStart – ReStart	– funkcia PowerBoost pre všetky varné zóny – funkcia QuickStart – funkcia ReStart – funkcia Quick Stop
Komfort	– senzorové ovládanie DirectSelect+ – tlačidlo Obľúbené – timer (časovač vypnutia) – minútka (môžete zvoliť namiesto časovača vypnutia) – funkcia PowerManagement – HoodControl: automaticky zapne odsávač pár pri varení vďaka WiFi pripojeniu varnej dosky a odsávača pár – Smart Hood Automatic: odsávač pár automaticky prispôsobuje výkon ventilátora na základe nastavenia varnej dosky, ktorá priebežne poskytuje informácie o priebehu varenia – možnosť aktualizácie spotrebiča	– senzorové ovládanie TouchSelect – timer – minútka – funkcia PowerManagement	– senzorové ovládanie TouchSelect – timer pre každú varnú zónu – minútka – rozpoznanie hrnca – funkcia PowerManagement – bezpečnostné vypínanie – detská poistka
Výkon a počet varných zón	– 4 indukčné varné zóny – varná zóna, predná ľavá: 180 mm, 2 kW (max. výkon 3,1 kW) – varná zóna, zadná ľavá: 180 mm, 2 kW (max. výkon 3,1 kW) – varná zóna, zadná pravá: 145 mm, 1,6 kW (max. výkon 2,2 kW) – varná zóna, predná pravá: 210 mm, 2,5 kW (max. výkon 3,7 kW) – 17 stupňov výkonu	– 4 indukčné varné zóny, z toho 1 varná zóna s automatickým rozšírením na zónu na pečenie – varná zóna, predná ľavá: 180 mm, 1,8 kW (max. výkon 3,1 kW) – varná zóna, zadná ľavá: 180 mm, 280 mm, 1,8 kW (max. výkon 3,1 kW) – varná zóna, zadná pravá: 145 mm, 1,4 kW (max. výkon 2,1 kW) – varná zóna, predná pravá: 210 mm, 2,2 kW (max. výkon 3,7 kW) – 17 stupňov výkonu	– 4 indukčné varné zóny – varné zóny: 1x Ø 180 mm, 1,8 kW (max. výkon 3,1 kW) indukčná varná zóna; 1x Ø 180 mm, 1,8 kW (max. výkon 3,1 kW) indukčná varná zóna; 1x Ø 145 mm, 1,4 kW (max. výkon 2,2 kW) indukčná varná zóna; 1x Ø 210 mm, 2,2 kW (max. výkon 3,7 kW) indukčná varná zóna – 17 stupňov výkonu
Bezpečnosť	– dvojestupňový ukazovateľ zvyškového tepla pre každú varnú zónu – detská poistka – funkcia Pauza – hlavný vypínač	– dvojestupňový ukazovateľ zvyškového tepla pre každú varnú zónu – detská poistka – hlavný vypínač – ukazovateľ spotreby energie	– dvojestupňový ukazovateľ zvyškového tepla pre každú varnú zónu – hlavný vypínač
Rozmery a technické informácie (V x Š x H)	– rozmery spotrebiča: 55 x 583 x 513 mm – rozmery na zabudovanie: 55 x 560 x 490 – 500 mm – min. hrúbka pracovnej dosky: 16 mm – kábel na pripojenie súčasťou balenia: 110 cm, bez zástrčky – typ pripojenia: trojfázové – príkon: 7,4 kW	– rozmery spotrebiča: 51 x 592 x 522 mm – rozmery na zabudovanie: 51 x 560 x 490 – 500 mm – min. hrúbka pracovnej dosky: 16 mm – kábel na pripojenie súčasťou balenia: 110 cm, bez zástrčky – typ pripojenia: trojfázové – príkon: 7,4 kW	– rozmery spotrebiča: 51 x 592 x 522 mm – rozmery na inštaláciu: 51 x 560 x 490 – 500 mm – min. hrúbka pracovnej dosky: 16 mm – kábel na pripojenie súčasťou balenia: 110 cm, bez zástrčky – typ pripojenia: jednofázové – príkon: 3,7 kW
Zvláštne príslušenstvo	HEZ390090 – panvica wok s mriežkou a pokrievkou HEZ394301 – spojovacia lišta pre rad Domino HEZ9ES100 – varič na espresso HEZ9FE280 – panvica Ø 18 / 28 cm HEZ9SE030 – 3-dielna súprava riadu HEZ9SE040 – 4-dielna súprava riadu HEZ9SE060 – 6-dielna súprava riadu	HEZ390090 – panvica wok s mriežkou a pokrievkou HEZ394301 – spojovacia lišta pre rad Domino HEZ9ES100 – varič na espresso HEZ9FE280 – panvica Ø 18 / 28 cm HEZ9SE030 – 3-dielna súprava riadu HEZ9SE040 – 4-dielna súprava riadu HEZ9SE060 – 6-dielna súprava riadu	HEZ390090 – panvica wok so sklenenou pokrievkou a mriežkou HEZ9FE280 – panvica na pečenie Ø 28 cm HEZ9SE030 – 3-dielna súprava riadu HEZ9SE040 – 4-dielna súprava riadu HEZ9SE060 – 6-dielna súprava riadu

* Odporúčaná maloobchodná cena výrobcu. Táto cena je len orientačná, konečnú cenu produktu určujú jednotliví predajcovia.

Indukčné varné dosky – 60 cm

Indukčná varná doska – 30 cm



Cena: 525 €*

Serie | 4
PUE611BB5E

Cena: 565 €*

Serie | 4
PUE64KBB5E

NOVINKA

Cena: 829 €*

Serie | 6
PXX375FB1E

Dizajn	– dizajn bez rámečka, inštalácia na pracovnú dosku	– antikorový rámeček	– Komfort profil: fazeta vpredu a vzadu, profily
Rýchlosť	– funkcia PowerBoost pre všetky varné zóny – funkcia QuickStart – funkcia ReStart – funkcia Quick Stop	– funkcia PowerBoost pre všetky varné zóny – funkcia QuickStart – funkcia ReStart – funkcia Quick Stop	– funkcia PowerBoost pre všetky varné zóny – funkcia PanBoost: PowerBoost na panvice – funkcia QuickStart – funkcia ReStart
Komfort	– senzorové ovládanie TouchSelect – timer pre každú varnú zónu – minútka – rozpoznanie hrnca – funkcia PowerManagement – bezpečnostné vypínanie – detská poistka	– senzorové ovládanie TouchSelect – timer pre každú varnú zónu – minútka – rozpoznanie hrnca – funkcia PowerManagement – bezpečnostné vypínanie – detská poistka	– senzorové ovládanie DirectSelect – FlexZone: prepojenie varných zón – timer pre každú varnú zónu – minútka – timer Čas varenia – rozpoznanie hrnca – bezpečnostné vypínanie, detská poistka
Výkon a počet varných zón	– 4 indukčné varné zóny – varné zóny: 1x Ø 180 mm, 1,8 kW (max. výkon 3,1 kW) indukčná varná zóna; 1x Ø 180 mm, 1,8 kW (max. výkon 3,1 kW) indukčná varná zóna; 1x Ø 145 mm, 1,4 kW (max. výkon 2,2 kW) indukčná varná zóna; 1x Ø 210 mm, 2,2 kW (max. výkon 3,7 kW) indukčná varná zóna – 17 stupňov výkonu	– 4 indukčné varné zóny – varné zóny: 1x Ø 180 mm, 1,8 kW (max. výkon 3,1 kW) indukčná varná zóna; 1x Ø 180 mm, 1,8 kW (max. výkon 3,1 kW) indukčná varná zóna; 1x Ø 145 mm, 1,4 kW (max. výkon 2,2 kW) indukčná varná zóna; 1x Ø 210 mm, 2,2 kW (max. výkon 3,7 kW) indukčná varná zóna – 17 stupňov výkonu	– 2 indukčné varné zóny – varná zóna, predná: 210 mm, 200 mm, 2,2 kW (max. výkon 3,7 kW) – varná zóna, zadná: 210 mm, 200 mm, 2,2 kW (max. výkon 3,7 kW) – 17 stupňov výkonu
Bezpečnosť	– dvojestupňový ukazovateľ zvyškového tepla pre každú varnú zónu – hlavný vypínač	– dvojestupňový ukazovateľ zvyškového tepla pre každú varnú zónu – hlavný vypínač	– dvojestupňový ukazovateľ zvyškového tepla pre každú varnú zónu – hlavný vypínač – ukazovateľ spotreby energie
Rozmery a technické informácie (V x Š x H)	– rozmery spotrebiča: 51 x 592 x 522 mm – rozmery na inštaláciu: 51 x 560 x 490 – 500 mm – min. hrúbka pracovnej dosky: 16 mm – kábel na pripojenie súčasťou balenia: 110 cm, bez zástrčky – typ pripojenia: jednofázové – príkon: 4,6 kW	– rozmery spotrebiča: 55 x 583 x 513 mm – rozmery na inštaláciu: 55 x 560 x 490 – 500 mm – min. hrúbka pracovnej dosky: 16 mm – kábel na pripojenie súčasťou balenia: 110 cm, bez zástrčky – typ pripojenia: jednofázové – príkon: 4,6 kW	– rozmery spotrebiča: 51 x 306 x 527 mm – rozmery na inštaláciu: 51 x 270 x 490 – 500 mm – min. hrúbka pracovnej dosky: 16 mm – kábel na pripojenie súčasťou balenia: 110 cm, bez zástrčky – typ pripojenia: trojfázové – príkon: 3,7 kW
Zvláštne príslušenstvo	HEZ390090 – panvica wok so sklenenou pokrievkou a mriežkou HEZ9FE280 – panvica na pečenie Ø 28 cm HEZ9SE030 – 3-dielna súprava riadu HEZ9SE040 – 4-dielna súprava riadu HEZ9SE060 – 6-dielna súprava riadu	HEZ390090 – panvica wok so sklenenou pokrievkou a mriežkou HEZ9FE280 – panvica na pečenie Ø 28 cm HEZ9SE030 – 3-dielna súprava riadu HEZ9SE040 – 4-dielna súprava riadu HEZ9SE060 – 6-dielna súprava riadu	HEZ390012 – nadstavec na varenie v pare HEZ390090 – panvica wok s mriežkou a pokrievkou HEZ390210 – panvica Ø 15 cm HEZ390220 – panvica Ø 19 cm HEZ390230 – panvica Ø 21 cm HEZ390522 – grilovací plát HEZ394301 – spojovacia lišta pre rad Domino HEZ9ES100 – varič na espresso HEZ9FE280 – panvica Ø 18 / 28 cm HEZ9FF010 – pekáč pre varné zóny Flex HEZ9FF030 – 3-dielna súprava pekáčov pre varné zóny Flex HEZ9FF040 – 4-dielna súprava pekáčov pre varné zóny Flex HEZ9SE040 – 4-dielna súprava riadu HEZ9SE060 – 6-dielna súprava riadu HEZ9TY010 – Teppan Yaki

Elektrická varná doska – 30 cm

Elektrické varné dosky – 60 cm



Cena: 439 €*

Serie | 6
PKF375FP2E

Cena: 749 €*

Serie | 8
PKN675DP1D

Cena: 499 €*

Serie | 6
PKN631FP2E

Dizajn	– Komfort profil: fazeta vpredu a vzadu, profily po stranách	– Komfort profil: fazeta vpredu a vzadu, profily po stranách	– predná fazeta
Rýchlosť	– funkcia PowerBoost	– funkcia PowerBoost	– funkcia PowerBoost
Komfort	– senzorové ovládanie DirectSelect – timer pre každú varnú zónu – minútka – funkcia ReStart	– senzorové ovládanie DirectSelect Premium – timer pre každú varnú zónu – minútka – funkcia udržiavania teploty – možnosť blokovania ovládacieho panela na 20 sekúnd pri čistení počas varenia – funkcia ReStart	– senzorové ovládanie DirectSelect – timer pre každú varnú zónu – minútka – možnosť blokovania ovládacieho panela na 20 sekúnd pri čistení počas varenia – funkcia ReStart
Výkon a počet varných zón	– 2 varné zóny HighSpeed, z toho 1 dvojkruhová zóna – 17 stupňov výkonu	– 4 varné zóny HighSpeed, z toho 1 dvojkruhová zóna, 1 varná zóna s rozšírením na zónu na pečenie – 17 stupňov výkonu	– 4 varné zóny HighSpeed, z toho 1 dvojkruhová zóna, 1 varná zóna s rozšírením na zónu na pečenie – 17 stupňov výkonu
Bezpečnosť	– hlavný vypínač – kontrolka prevádzky – dvojestupňový ukazovateľ zvyškového tepla pre každú varnú zónu – detská poistka – bezpečnostné vypínanie – ukazovateľ spotreby energie	– hlavný vypínač – kontrolka prevádzky – dvojestupňový ukazovateľ zvyškového tepla pre každú varnú zónu – detská poistka – bezpečnostné vypínanie – ukazovateľ spotreby energie	– hlavný vypínač – kontrolka prevádzky – dvojestupňový ukazovateľ zvyškového tepla pre každú varnú zónu – detská poistka – bezpečnostné vypínanie – ukazovateľ spotreby energie
Rozmery a technické informácie (V x Š x H)	– rozmery spotrebiča: 38 x 306 x 527 mm – rozmery na inštaláciu: 38 x 270 x 490 mm – min. hrúbka pracovnej dosky: 16 mm – typ pripojenia: jednofázové – príkon: 3,5 kW	– rozmery spotrebiča: 44 x 606 x 527 mm – rozmery na inštaláciu: 44 x 560 x 500 mm – min. hrúbka pracovnej dosky: 16 mm – typ pripojenia: trojfázové – príkon: 8,6 kW	– rozmery spotrebiča: 45 x 592 x 522 mm – rozmery na inštaláciu: 45 x 560 x 490 mm – min. hrúbka pracovnej dosky: 16 mm – typ pripojenia: trojfázové – príkon: 8,3 kW
Zvláštne príslušenstvo	HEZ390090 – panvica wok s mriežkou a pokrievkou HEZ394301 – spojovacia lišta pre rad Domino	HEZ390090 – panvica wok s mriežkou a pokrievkou HEZ394301 – spojovacia lišta pre rad Domino HEZ5920 – medzidno 60 cm	HEZ390090 – panvica wok s mriežkou a pokrievkou HEZ392617 – medzidno 60 cm

* Odporúčaná maloobchodná cena výrobcu. Táto cena je len orientačná, konečnú cenu produktu určia jednotliví predajcovia.

Elektrické varné dosky – 60 cm



Cena: 419 €*

Serie | 4
PKF645BB2E

Cena: 419 €*

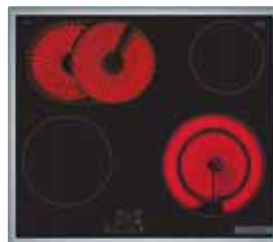
Serie | 4
PKF631BB2E

Cena: 419 €*

Serie | 4
PKN645BA2E

Dizajn	– antikorový rámček	– predná fazeta	– antikorový rámček
Rýchlosť		– funkcia PowerBoost	
Komfort	– senzorové ovládanie TouchSelect – timer pre každú varnú zónu – minútka – funkcia ReStart	– senzorové ovládanie DirectSelect – timer pre každú varnú zónu – minútka – funkcia ReStart	– senzorové ovládanie TouchSelect – timer pre každú varnú zónu – minútka – funkcia ReStart
Výkon a počet varných zón	– 4 varné zóny HighSpeed, z toho 1 dvojkruhová zóna – 17 stupňov výkonu	– 4 varné zóny HighSpeed, z toho 1 dvojkruhová zóna – 17 stupňov výkonu	– 4 varné zóny HighSpeed, z toho 1 dvojkruhová zóna, 1 varná zóna s rozšírením na zónu na pečenie – 17 stupňov výkonu
Bezpečnosť	– hlavný vypínač – kontrolka prevádzky – dvojestupňový ukazovateľ zvyškového tepla pre každú varnú zónu – detská poistka – bezpečnostné vypínanie	– hlavný vypínač – kontrolka prevádzky – dvojestupňový ukazovateľ zvyškového tepla pre každú varnú zónu – detská poistka – bezpečnostné vypínanie	– hlavný vypínač – kontrolka prevádzky – dvojestupňový ukazovateľ zvyškového tepla pre každú varnú zónu – detská poistka – bezpečnostné vypínanie
Rozmery a technické informácie (V x Š x H)	– rozmery spotrebiča: 45 x 592 x 522 mm – rozmery na inštaláciu: 45 x 560 x 490 mm – min. hrúbka pracovnej dosky: 16 mm – typ pripojenia: trojfázové – príkon: 6,6 kW	– rozmery spotrebiča: 45 x 592 x 522 mm – rozmery na inštaláciu: 45 x 560 x 490 – 500 mm – min. hrúbka pracovnej dosky: 16 mm – typ pripojenia: trojfázové – príkon: 6,6 kW	– rozmery spotrebiča: 48 x 583 x 513 mm – rozmery na inštaláciu: 48 x 560 x 490 mm – min. hrúbka pracovnej dosky: 16 mm – typ pripojenia: trojfázové – príkon: 7,5 kW
Zvláštne príslušenstvo	HEZ390090 – panvica wok s mriežkou a pokrievkou HEZ392617 – medzidno 60 cm	HEZ390090 – panvica wok s mriežkou a pokrievkou HEZ392617 – medzidno 60 cm	HEZ390090 – panvica wok s mriežkou a pokrievkou HEZ392617 – medzidno 60 cm

Elektrické varné dosky – 60 cm



Cena: 419 €*

Serie | 2
PKE612CA2E

Cena: 399 €*

Serie | 6
PKE645FP2E

Cena: 379 €*

Serie | 4
PKE611BB2E

Dizajn	– dizajn bez rámčeka, inštalácia na pracovnú dosku	– antikorový rámček	– dizajn bez rámčeka, inštalácia na pracovnú dosku
Rýchlosť		– PowerBoost	
Komfort	– ovládanie pomocou otočných voličov	– senzorové ovládanie DirectSelect – minútka – funkcia ReStart	– senzorové ovládanie TouchSelect – minútka – restart
Výkon a počet varných zón	– 4 varné zóny HighSpeed – 9 stupňov výkonu	– 4 varné zóny HighSpeed – 17 stupňov výkonu	– 4 varné zóny HighSpeed – 9 stupňov výkonu
Bezpečnosť	– ukazovateľ zvyškového tepla pre každú varnú zónu	– hlavný vypínač – kontrolka prevádzky – dvojestupňový ukazovateľ zvyškového tepla pre každú varnú zónu – detská poistka – bezpečnostné vypínanie – ukazovateľ spotreby energie	– hlavný vypínač – kontrolka prevádzky – dvojestupňový ukazovateľ zvyškového tepla pre každú varnú zónu – detská poistka – bezpečnostné vypínanie
Rozmery a technické informácie (V x Š x H)	– rozmery spotrebiča: 46 x 592 x 522 mm – rozmery na inštaláciu: 46 x 560 x 490 – 500 mm – min. hrúbka pracovnej dosky: 16 mm – typ pripojenia: trojfázové – príkon: 6,6 kW	– rozmery spotrebiča: 48 x 583 x 513 mm – rozmery na inštaláciu: 48 x 560 x 490 – 500 mm – min. hrúbka pracovnej dosky: 16 mm – typ pripojenia: trojfázové – príkon: 6,9 kW	– rozmery spotrebiča: 46 x 592 x 522 mm – rozmery na inštaláciu: 46 x 560 x 490 mm – min. hrúbka pracovnej dosky: 16 mm – typ pripojenia: trojfázové – príkon: 6,6 kW
Zvláštne príslušenstvo	HEZ390090 – panvica wok s mriežkou a pokrievkou HEZ392617 – medzidno 60 cm	HEZ390090 – panvica wok s mriežkou a pokrievkou HEZ392617 – medzidno 60 cm	HEZ390090 – panvica wok s mriežkou a pokrievkou HEZ392617 – medzidno 60 cm

* Odporúčaná maloobchodná cena výrobcu. Táto cena je len orientačná, konečnú cenu produktu určia jednotliví predajcovia.

Elektrické varné dosky – 60 cm



Cena: 335 €*

Serie | 4
PKE645BA2E

Cena: 335 €*

Serie | 2
PKE61RAA2E



Dizajn	– antikorový rámček	– dizajn bez rámčeka, inštalácia na pracovnú dosku
Komfort	– senzorové ovládanie TouchSelect – minútka – funkcia ReStart	– senzorové ovládanie TouchSelect – Quick Stop
Výkon a počet varných zón	– 4 varné zóny HighSpeed – 9 stupňov výkonu	– 4 varné zóny HighSpeed – 9 stupňov výkonu
Bezpečnosť	– hlavný vypínač – kontrolka prevádzky – dvojestupňový ukazovateľ zvyškového tepla pre každú varnú zónu – detská poistka – bezpečnostné vypínanie	– hlavný vypínač – kontrolka prevádzky – detská poistka – bezpečnostné vypínanie
Rozmery a technické informácie (V x Š x H)	– rozmery spotrebiča: 48 x 583 x 513 mm – rozmery na inštaláciu: 46 x 560 x 490 – 500 mm – min. hrúbka pracovnej dosky: 20 mm – typ pripojenia: trojfázové – príkon: 6,6 kW	– rozmery spotrebiča: 45 x 592 x 522 mm – rozmery na inštaláciu: 45 x 560 x 490 – 500 mm – min. hrúbka pracovnej dosky: 16 mm – typ pripojenia: trojfázové – príkon: 6,4 kW
Zvláštne príslušenstvo	HEZ390090 – panvica wok s mriežkou a pokrievkou HEZ392617 – medzidno 60 cm	

Perfektné nebolo nikdy tak na dosah

Plynové varné dosky Bosch

Rad šéfkuchárov stále uprednostňuje plynové varné dosky. Objavte aj vy všetky výhody, ktoré prinášajú. Plyn je veľmi rýchly a teplo môžete vďaka inovatívnej funkcii FlameSelect presne dávkovať. Umožňuje bleskurýchle uvedenie do varu, najjemnejšiu reguláciu a vypnutie bez zvyškového tepla, t. j. bez dovárania.

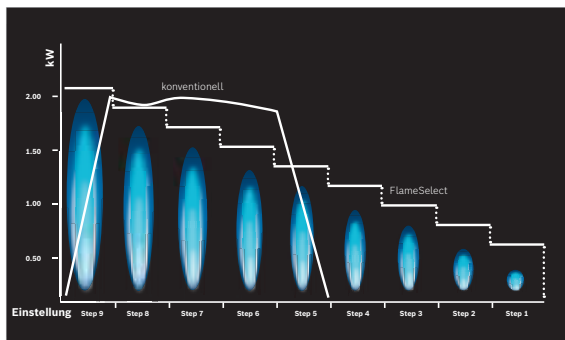



Funkcia FlameSelect

Patentovaná technológia FlameSelect umožňuje úplne presné nastavenie intenzity plameňa v rozsahu 1 – 9 stupňov. Každý stupeň je možné nastaviť priamo. Okolo každého ovládacieho gombíka je prehľadná stupnica. Navyše, ergonomický tvar ovládacích gombíkov uľahčí obsluhu aj s mokrou alebo masťou rukou.



Desať presných úrovní výkonu

Vďaka funkcii FlameSelect môžete veľkosť plameňa nastaviť presne na deväť predom definovaných úrovní výkonu od najnižšieho po najvyšší. Úroveň plameňa je vždy pod kontrolou, čo je hlavnou výhodou predovšetkým vtedy, keď požadujete presné nastavenie teploty pri varení.



Navrhnuté na jednoduché čistenie

Vďaka zaobleným hranám môžete naše plynové varné dosky ľahko čistiť. Povrch je, navyše, upravený špeciálnym náterom tak, aby pri jeho umývaní nedošlo ku korózii, prasklinám alebo zmene farby.



Všetko pre bezpečné použitie

Na digitálnom displeji je zvolená úroveň výkonu vždy jasne viditeľná. Indikátor zvyškového tepla zobrazuje okamžite po vypnutí všetky horúce oblasti varnej dosky, čo chráni malé i veľké prsty. Pomocou hlavného vypínača môžete v prípade potreby všetky horáky okamžite vypnúť – stačí krátke stlačenie tlačidla.



Bezpečné rošty

Podľa dizajnu, ktorý si vyberiete, môžete voľiť medzi samostatnými, delenými roštami, ktoré ponúkajú ľahkú manipuláciu a čistenie, alebo celkovými roštami, ktoré ponúkajú väčšiu stabilitu pri varení. Oba varianty sú k dispozícii z liatiny a ocele vo vyhotovení liatina, smalt alebo antikoro. Všetky rošty sú bezpečné a extrémne robustné. Ocelové verzie sa vyznačujú nižšou hmotnosťou a pohodlnou manipuláciou.



Perfektný dizajn

Pre každý vkus a každú kuchyňu ponúkame jedinečné povrchy plynových dosiek. Od tvrdeného skla po sklokeramický povrch alebo antikoro so špeciálnou povrchovou úpravou.

Plynové varné dosky – 75 cm

Plynová varná doska – 60 cm



Cena: 729 €*

Serie | 6
PPQ7A6B20

Cena: 625 €*

Serie | 6
PCQ7A5M90

Cena: 525 €*

Serie | 6
PPP6A6B20

Dizajn	– tvrdené sklo	– antikoro	– tvrdené sklo
Komfort	– FlameSelect: presné nastavenie 9 stupňov výkonu – integrované zapalovanie v ovládacom gombíku – liatinové rošty s mosadznými nožičkami, deliteľné	– FlameSelect: presné nastavenie 9 stupňov výkonu – integrované zapalovanie v ovládacom gombíku – liatinové rošty s gumovými nožičkami, deliteľné	– FlameSelect: presné nastavenie 9 stupňov výkonu – integrované zapalovanie v ovládacom gombíku – liatinové rošty s mosadznými nožičkami, deliteľné
Výkon a počet varných zón	– 5 plynových horákov – 1 silný, 2 normálne, 1 úsporný, 1 horák dual wok – vzadu vľavo: normálny horák 1,75 kW – vzadu vpravo: silný horák 3 kW – vpredu vľavo: úsporný horák 1 kW – vpredu vpravo: normálny horák 1,75 kW – stred: horák wok 4 kW	– 5 plynových horákov – 1 silný, 2 normálne, 1 úsporný, 1 horák dual wok – vzadu vľavo: normálny horák 1,75 kW – vzadu vpravo: silný horák 3 kW – vpredu vľavo: úsporný horák 1 kW – vpredu vpravo: normálny horák 1,75 kW – stred: horák wok 4 kW	– 4 plynové horáky – 1 silný horák, 2 normálne, 1 úsporný – vzadu vľavo: normálny horák 1,75 kW – vzadu vpravo: silný horák 3 kW – vpredu vľavo: normálny horák 1,75 kW – vpredu vpravo: úsporný horák 1 kW
Bezpečnosť	– termoelektrická poistka zhasnutia plameňa	– termoelektrická poistka zhasnutia plameňa – mechanický hlavný vypínač (vypne na jedno stlačenie celú varnú dosku)	– termoelektrická poistka zhasnutia plameňa
Rozmery a technické informácie (V x Š x H)	– rozmery spotrebiča: 45 x 752 x 520 mm – rozmery na inštaláciu: 45 x 560 x 480 mm – min. hrúbka pracovnej dosky: 30 mm – dĺžka kábla na pripojenie: 100 cm – nastavené na zemný plyn (20 mbar) – dýzy na propán-bután (28 – 30/37 mbar) súčasťou dodávky	– rozmery spotrebiča: 45 x 750 x 520 mm – rozmery na inštaláciu: 45 x 560 x 480 mm – min. hrúbka pracovnej dosky: 30 mm – dĺžka kábla na pripojenie: 100 cm – nastavené na zemný plyn (20 mbar) – dýzy na propán-bután (28 – 30/37 mbar) súčasťou dodávky	– rozmery spotrebiča: 45 x 590 x 520 mm – rozmery na inštaláciu: 45 x 560 x 480 mm – min. hrúbka pracovnej dosky: 30 mm – dĺžka kábla na pripojenie: 100 cm – nastavené na zemný plyn (20 mbar) – dýzy na propán-bután (28 – 30/37 mbar) súčasťou dodávky
Zvláštne príslušenstvo	HEZ298105 – podložka na mierne varenie HEZ298114 – podložka pod hrnce HEZ298127 – krúžok wok	HEZ298105 – podložka na mierne varenie HEZ298114 – podložka pod hrnce HEZ298127 – krúžok wok	HEZ298105 – podložka na mierne varenie HEZ298114 – podložka pod hrnce

Plynové varné dosky – 60 cm



Cena: 439 €*

Série | 4
PNP6B6B90

Cena: 419 €*

Série | 4
PNH6B6B10

Cena: 369 €*

Série | 2
POH6B6B10

	Série 4 PNP6B6B90	Série 4 PNH6B6B10	Série 2 POH6B6B10
Dizajn	- tvrdené sklo	- tvrdené sklo	- tvrdené sklo
Komfort	- integrované zapalovanie v ovládacom gombíku - liatinové rošty s mosadznými nožičkami, deliteľné	- integrované zapalovanie v ovládacom gombíku - smaltované rošty, deliteľné	- integrované zapalovanie v ovládacom gombíku - smaltované rošty, deliteľné
Výkon a počet varných zón	- 4 plynové horáky - 1 silný horák, 2 normálne, 1 úsporný - vzadu vľavo: normálny horák 1,75 kW - vzadu vpravo: horák wok 3 kW - vpredu vľavo: normálny horák 1,75 kW - vpredu vpravo: úsporný horák 1 kW	- 4 plynové horáky - 2 normálne, 1 úsporný horák, 1 wok - vzadu vľavo: normálny horák 1,75 kW - vzadu vpravo: horák wok 3,3 kW - vpredu vľavo: normálny horák 1,75 kW - vpredu vpravo: úsporný horák 1 kW	- 4 plynové horáky - 2 normálne, 1 úsporný horák, 1 wok - vzadu vľavo: normálny horák 1,7 kW - vzadu vpravo: normálny horák 1,7 kW - vpredu vľavo: horák wok 3,3 kW - vpredu vpravo: úsporný horák 1 kW
Bezpečnosť	- termoelektrická poistka zhasnutia plameňa	- termoelektrická poistka zhasnutia plameňa	- termoelektrická poistka zhasnutia plameňa
Rozmery a technické informácie (V x Š x H)	- rozmery spotrebiča: 45 x 590 x 520 mm - rozmery na inštaláciu: 45 x 560 x 480 mm - min. hrúbka pracovnej dosky: 30 mm - dĺžka kábla na pripojenie: 100 cm - nastavené na zemný plyn (20 mbar) - dýzy na propán-bután (28 – 30/37 mbar) súčasťou dodávky	- rozmery spotrebiča: 45 x 590 x 520 mm - rozmery na inštaláciu: 45 x 560 x 480 mm - min. hrúbka pracovnej dosky: 30 mm - dĺžka kábla na pripojenie: 100 cm - nastavené na zemný plyn (20 mbar) - dýzy na propán-bután (28 – 30/37 mbar) súčasťou dodávky	- rozmery spotrebiča: 45 x 590 x 520 mm - rozmery na inštaláciu: 45 x 560 x 480 mm - min. hrúbka pracovnej dosky: 30 mm - dĺžka kábla na pripojenie: 100 cm - nastavené na zemný plyn (20 mbar) - dýzy na propán-bután (28 – 30/37 mbar) súčasťou dodávky
Zvláštne príslušenstvo	HEZ298105 – podložka na mierne varenie HEZ298114 – podložka pod hrnce	HEZ298105 – podložka na mierne varenie HEZ298110 – krúžok wok HEZ298114 – podložka pod hrnce	HEZ298105 – podložka na mierne varenie HEZ298110 – krúžok wok HEZ298114 – podložka pod hrnce

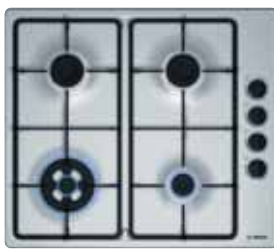

Cena: 355 €*

Série | 4
PGH6B5B90

Cena: 295 €*

Série | 2
PBH6B5B60

Cena: 235 €*

Série | 2
PBP6B5B80

	Série 4 PGH6B5B90	Série 2 PBH6B5B60	Série 2 PBP6B5B80
Dizajn	- antikoro	- antikoro	- antikoro
Komfort	- integrované zapalovanie v ovládacom gombíku - liatinové rošty, deliteľné	- integrované zapalovanie v ovládacom gombíku - smaltované rošty, deliteľné	- integrované zapalovanie v ovládacom gombíku - smaltované rošty, deliteľné
Výkon a počet varných zón	- 4 plynové horáky - 2 normálne, 1 úsporný horák, 1 wok - vzadu vľavo: normálny horák 1,75 kW - vzadu vpravo: silný horák 3,3 kW - vpredu vľavo: normálny horák 1,75 kW - vpredu vpravo: úsporný horák 1 kW	- 4 plynové horáky - 2 normálne, 1 úsporný horák, 1 wok - vzadu vľavo: normálny horák 1,7 kW - vzadu vpravo: normálny horák 1,7 kW - vpredu vľavo: horák wok 3,3 kW - vpredu vpravo: úsporný horák 1 kW	- 4 plynové horáky - 1 silný horák, 2 normálne, 1 úsporný - vzadu vľavo: normálny horák 1,7 kW - vzadu vpravo: normálny horák 1,7 kW - vpredu vľavo: silný horák 3 kW - vpredu vpravo: úsporný horák 1 kW
Bezpečnosť	- termoelektrická poistka zhasnutia plameňa	- termoelektrická poistka zhasnutia plameňa	- termoelektrická poistka zhasnutia plameňa
Rozmery a technické informácie (V x Š x H)	- rozmery spotrebiča: 45 x 582 x 520 mm - rozmery na inštaláciu: 45 x 560 x 480 mm - min. hrúbka pracovnej dosky: 30 mm - dĺžka kábla na pripojenie: 100 cm - nastavené na zemný plyn (20 mbar) - dýzy na propán-bután (28 – 30/37 mbar) súčasťou dodávky	- rozmery spotrebiča: 43 x 580 x 510 mm - rozmery na inštaláciu: 43 x 560 x 480 mm - min. hrúbka pracovnej dosky: 30 mm - dĺžka kábla na pripojenie: 100 cm - nastavené na zemný plyn (20 mbar) - dýzy na propán-bután (28 – 30/37 mbar) súčasťou dodávky	- rozmery spotrebiča: 43 x 580 x 510 mm - rozmery na inštaláciu: 43 x 560 x 480 mm - min. hrúbka pracovnej dosky: 30 mm - dĺžka kábla na pripojenie: 100 cm - nastavené na zemný plyn (20 mbar) - dýzy na propán-bután (28 – 30/37 mbar) súčasťou dodávky
Zvláštne príslušenstvo	HEZ298105 – podložka na mierne varenie HEZ298110 – krúžok wok HEZ298114 – podložka pod hrnce	HEZ298105 – podložka na mierne varenie HEZ298114 – podložka pod hrnce	HEZ298105 – podložka na mierne varenie HEZ298114 – podložka pod hrnce

Šetrite čas aj peniaze

Funkcie a výbava varných dosiek s integrovaným odsávaním Bosch

Filtračný systém, ktorý nič nezastaví

Varná doska s integrovaným odsávaním odfiltruje výpary z varenia práve tam, kde vznikajú. Para a dym stúpajú maximálnou rýchlosťou jeden meter za sekundu. Vďaka výkonnému motoru EcoSilence Drive™ sa okamžite odsajú a nedostanú sa ďalej do obytneho priestoru. Vysoko účinný filtračný systém odstraňuje zo vzduchu masť a tuhé častice. Indikátor upozorní na potrebu čistenia tukového filtra. Stačí ho vložiť do umývačky riadu a zvoliť program na 50 °C.

Dizajn, ktorý ohromí

Kombinácia indukčnej dosky s integrovaným odsávaním ponúka celkom nové možnosti dizajnu kuchyne. Malé priestory vyzerajú bez zavesených odsávačov väčšie a nad dosku je možné umiestniť lampu alebo odkladacie plochy. Pri ostrovčekových kuchynských linkách nič nebráni pohľadu do ďalšej obytnej časti a odsávanie je vhodným riešením aj pre miestnosti so šikmými stropmi. Vďaka kompaktným rozmerom odvetrávacej jednotky môžete varnú dosku inštalovať do korpusu štandardných rozmerov a obmedzenie úložného priestoru pod ňou je minimálne.



PerfectAir

Plná koncentrácia na varenie, miesto na reguláciu odsávača pár a získanie čerstvého vzduchu do vášho obytneho priestoru. Inovatívny senzor PerfectAir v každom okamihu kontroluje intenzitu stúpajúcej pary a precízne prispôsobuje stupeň výkonu. Stará sa tak nielen o optimálnu spotrebu energie, ale necháva vám aj voľné ruky pri varení. Tak dochádza aj ku značnej redukcii úrovne hluku v kuchynskom priestore. Odsávač pár je aktívny iba v prípade, keď je to naozaj potrebné. Po skončení varenia sa ventilátor po desiatich minútach automaticky vypne. A vy sa môžete plne venovať tomu najlepšiemu: potešeniu z jedla.



EcoSilence Drive™

Vysoko účinný motor. Šetrí na elektrine, ale nie na výkone: motor EcoSilence Drive™, poháňaný permanentným magnetom, nespôsobuje takmer žiadne mechanické trenie a pracuje s 0 % stratou energie. Vďaka tomu je nielen extrémne robustný, tichý a odolný, ale aj efektívny.

Dizajn varných dosiek



Dizajn bez rámčeka, inštalácia na pracovnú dosku

Hladký a ucelený vzhľad varnej dosky zaujme na prvý pohľad. Dizajn bez rámčeka je určený na klasické zabudovanie na pracovnú dosku.



Antikorový rámček

Tento klasický dizajn – antikorový rámček po celom obvode dosky – sa hodí do každej kuchyne a bude ozdobou každej pracovnej dosky.



KomfortProfil

Elegantný dizajn, ktorý má vpredu skosenú sklokeramickú hranu a po stranách antikorové fazetové lišty.



U-fazeta

Skosené hrany sa budú vo vašej kuchyni skvele vynímať. Sklokeramická doska s U-fazetou je o niečo širšia ako antikorový rámček, a preto sa perfektne hodí na výmenu pôvodnej 60 cm širokej dosky.

Šetrite čas aj peniaze

Funkcie a výbava varných dosiek Bosch



Assist

Dotykový TFT displej bol vytvorený preto, aby ste mohli mať hrnce, panvice a celý priebeh varenia vždy pod kontrolou. Ľahko si vyberiete a zvolíte požadované funkcie a menu. Popis funkcií vrátane zobrazených pokrmov a nastavení vás ľahko a rýchlo prevedie všetkými nástrahami pri varení a pomôže vám k dokonalému výsledku pre vás aj vašich blízkych. Pomocou dotykového TFT displeja s vysokým rozlíšením jednoducho vyberiete vhodnú kategóriu riadu a potom požadované jedlo. Varná doska automaticky navrhne správne nastavenie pri varení a poskytne aj praktické rady a odporúčania, prípadne aj recepty. Potvrďte dotykom prsta vybraný pokrm a začnete s varením. Aké jednoduché!

AutoControl

Varnú dosku zapnúť. Odsávač pár zapnúť. A varenie môže začať. Tak to pozná každý. Hneď, keď aktivujete varnú dosku, odsávač pár s pripojením k Wi-Fi a funkciou Home Connect sa automaticky zapne sám. Spotrebiče spolu dokážu vzájomne komunikovať, pomocou ovládacieho panela na varnej doske môžete regulovať nastavenie odsávača pár alebo osvetlenie.



Smart Hood Automatic

Teraz sa môžete sústrediť iba na svoj vlastný štýl varenia. Zodpovedajúci odsávač pár je automaticky ovládaný varnou doskou a pripojeným účtom Home Connect. Deje sa tak na základe algoritmu, ktorý upravuje výkon odsávača na základe nastavenia varnej dosky. Vaša kuchyňa bude bez zápachu a výparov a vy už nikdy nebudete musieť čistiť odtlačky prstov na odsávači. To je nový jednoduchý spôsob varenia.



Indukčné varenie

Indukčné varné dosky vytvárajú teplo len tam, kde ho naozaj potrebujete – na dne hrnca. Aké výhody to prináša? Viac bezpečnosti a viac komfortu. Veľké ani malé pršteky sa tak už nespália. Varná zóna, navyše, bezprostredne reaguje na zmenu teploty – nebezpečenstvo, že niečo prekypí, je takmer nulové. A pokiaľ sa už niečo také stane, nič sa nepripáli a zvyšky môžete z povrchu ľahko odstrániť. Ďalšou výhodou je rýchlosť. Na indukčnej varnej doske zovrú 2 l vody dvojnásobne rýchlejšie ako na klasickej sklokeramickej doske a, navyše, s menšou spotrebou energie.

Elektrické varenie

Variť dobre klasicky. Pri elektrických varných doskách sa teplo vytvára vnútri dosky pomocou elektrických vyhrievacích telies. Dosky sa ovládajú priamo na varnej doske pomocou sensorového ovládania – tak budete mať vždy optimálnu kontrolu.



FlexIndukcia Plus

Rozšírená flexindukčná zóna poskytuje vďaka možnosti spojenia varných zón do jednej veľkej zóny, na ktorú môžete umiestniť veľké hrnce alebo pekáče, pri varení ešte viac voľnosti.



FlexIndukcia

Nezáleží na tom, či varíte v jednom, v dvoch alebo v troch hrncoch alebo v jednom veľkom pekáči – s FlexIndukciou máte teraz veľa možností. Jedným dotykom spojíte dve indukčné zóny do jednej veľkej indukčnej plochy, na ktorej môžete nádoby na varenie flexibilne rozostaviť.



CombiZone

Spojením ľavej prednej a ľavej zadnej zóny získate jednu veľkú varnú zónu, ktorú môžete naraz ovládať. Sú vhodné na varenie vo veľkom pekáči alebo napr. na smaženie na veľkej panvici.

Zóna na pečenie

Je ideálnou varnou zónou na smaženie alebo dusenie, keď potrebujete rovnomerne rozložené teplo po celom dne panvice alebo hrnca.



SettingTransfer

Pomocou funkcie SettingTransfer (prenos nastavenia) môžete stupeň výkonu, naprogramovaný čas varenia a zvolenú varnú funkciu prenášať z jednej varnej zóny na inú. Na prenesenie nastavenia stačí iba posunúť nádobu zo zapnutej varnej zóny na inú varnú zónu.



QuickStart

Začať variť na indukčnej doske je ešte rýchlejšie: nová funkcia QuickStart rozozná, kde je hrniec položený, a automaticky zobrazí „obsadenú“ varnú zónu na ovládacom paneli. Stačí len zvoliť stupeň výkonu a varenie sa môže okamžite začať.



ReStart

Doska, ktorá si pamätá svoje nastavenie: ak sa niečo rozleje alebo vytečie z hrnca, doska sa automaticky vypne a pritom si uloží vaše posledné nastavenie. A keď je doska očistená, stačí jeden dotyk prsta na obnovenie všetkých pôvodných nastavení.



Senzor PerfectCook

Správna teplota varenia je rozhodujúca na dosiahnutie dokonalých výsledkov. Stačí o niekoľko stupňov vyššia teplota a rezeň sa pripáli, mlieko vykypí a párky v hrnci popraskajú. To sa nestane, ak varíte so senzorom PerfectCook. Ten automaticky sleduje teplotu počas varenia a sám ju reguluje – vďaka tomu vám jedlo nebude kypieť, pripaľovať sa a ani sa nerozvarí. (Teplotný senzor môžete dokúpiť k modelu vybavenému funkciou PerfectCook Sensor ready.)



Senzor PerfectFry

Príprava dokonalého steaku začína správnu teplotou oleja. Pretože sa rôzne druhy olejov začínajú prepaľovať pri rozdielnych teplotách, je často obtiažne udržať vhodnú teplotu a olej neprepáliť. Senzor na smaženie PerfectFry postráži správnu teplotu oleja za vás. Stačí nastaviť požadovaný stupeň teploty a senzor ju automaticky udrží presne na potrebnej úrovni, bezpečne, bez prepálenia.



Ukazovateľ spotreby energie

Energeticky úsporné varenie: hneď, keď skončíte s varením, ukazovateľ spotreby energie vám ukáže, koľko energie ste spotrebovali. To vám pomôže prispôsobiť varenie tak, aby ste ušetrili energiu a peniaze. Napr. používaním pokrievok na hrnce môžete zredukovať spotrebu energie až o 20 %. Nezaťažíte toľko svoju peňaženku ani životné prostredie.



Ukazovateľ zvyškového tepla

Ukazovateľ zvyškového tepla vás na prvý pohľad upozorní, či je varná zóna ešte horúca. Jednoduchý ukazovateľ signalizuje stále horúcu zónu podľa výšky zvyškového teploty rozsvieteným písmenom „H“ alebo „h“.

Timer**Timer a automatické vypnutie**

Spoločné a bezpečné: aj keď zabudnete dosku vypnúť, nemusíte mať strach. Po určitom čase to urobíme automaticky za vás. S funkciou Timer si, navyše, môžete nastaviť presný čas varenia a nikdy už nič nezovariť. Ideálna funkcia pre uponáhľané domácnosti.

Funkcia prerušenia ovládania

Ak niečo prekypí na varnú dosku, stačí len aktivovať funkciu prerušenia ovládania a ovládací panel je na 20 sekúnd deaktivovaný. Po očistení sa panel opäť aktivuje a vy môžete pokračovať vo varení bez toho, aby ste boli nútení všetko znova nastavovať.

**Detská poistka**

Maximálna bezpečnosť pre malé ručičky: funkcia zámky umožňuje zamknúť ovládací panel, čím zabráni nechcenej pomoci vašich malých šéfkuchárov. Pre váš pokoj a pre bezpečie vašich najmilších.

PanBoost a PowerBoost – rýchlejšie smaženie a varenie

S funkciou PanBoost môžete teraz rozohriať panvice a hrnce so špeciálnym povrchom ešte rýchlejšie a bez obáv z poškodenia citlivého povrchu riadu. Funkcia PanBoost sa aktivuje jednoducho na ovládacom paneli a panvica bude pripravená na smaženie v priebehu 30 sekúnd. Funkcia PowerBoost uvedie napr. vodu do varu až o 50 % rýchlejšie.

Funkcia minútky

Nastavte si presné odpočítavanie času varenia, prípadne automatické vypnutie. Tak budete mať vždy spoľahlivú informáciu, ako dlho ste varili alebo smažili a napr. vaše špagety budú vždy al dente, ak si nastavíte odpočet času.

Rýchlosť uvedenia do varu

Čas na zahriatie 2 litrov vody z 15 °C na 90 °C:

Indukcia 4:01 min.

Plyn 7:39 min.

Sklokeramika 9:06 min.

Ovládanie varných dosiek

**Dotykový TFT displej**

Zaručí kontrolu počas celého priebehu varenia. Jednoducho si vyberiete a zvolíte požadované funkcie a menu. Popis funkcií vrátane zobrazených pokrmov a nastavení vás jednoducho a rýchlo prevedie všetkými nástrahami pri varení a pomôže vám k dokonalému výsledku.

**DirectSelect Premium**

Prehľadné, pohodlné a jednoduché ovládanie DirectSelect Premium v elegantnom a čistom dizajne umožňuje priamy a jednoduchý výber varnej zóny, požadovaného stupňa výkonu a ďalších funkcií. Jediným dotyk prsta môžete vybrať a prehľadne nastaviť až 17 stupňov výkonu. Dĺžka ovládacieho panela je 30 cm.

**DirectSelect+**

Jednoduchým dotyk môžete nastaviť akýkoľvek stupeň výkonu vrátane polstupňových, napr. 4,5 alebo 7,5. Vizualnú kontrolu zaisťuje červená linka na ovládacom paneli, ktorá svieti až k vybranému stupňu výkonu. Aj v „horúcich“ situáciách tak máte dokonalý prehľad o nastavení dosky.

**TouchSelect**

Všetko dotyk prsta: pomocou tohto nového ovládacieho panelu môžete nastaviť vybranú varnú zónu veľmi jednoducho. Stačí zvolit' stupeň výkonu, ktorý potrebujete.

Zvláštne príslušenstvo pre varné dosky



HEZ298105
podložka na mierne varenie
k plynovým doskám
Cena: 24 €*

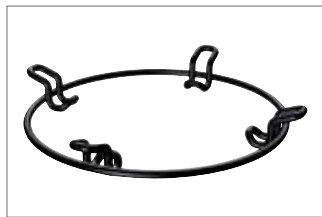

HEZ298107
krúžok Wok
Cena: 16 €*

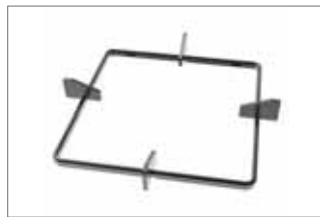

HEZ298110
krúžok Wok
Cena: 16 €*

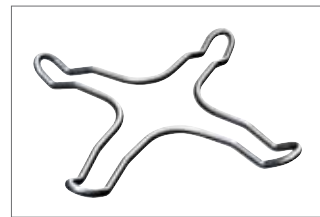

HEZ298114
podložka pod hrnce
Cena: 8 €*



HEZ390011
antikorový pekáč so sklenenou pokrievkou
na varné zóny flex
Cena: 165 €*



HEZ390012
nadstavec na varenie v pare
do HEZ390011
Cena: 81 €*



HEZ390090
panvica Wok so sklenenou pokrievkou
a mriežkou
Cena: 145 €*



HEZ390210
panvica na pečenie (Ø 15 cm)
Cena: 93 €*



HEZ390220
panvica na pečenie (Ø 19 cm)
Cena: 101 €*



HEZ390230
panvica na pečenie (Ø 21 cm)
Cena: 109 €*



HEZ39050
bezdrôtový senzor PerfectCook
Cena: 113 €*



HEZ390522
grilovací plát
Cena: 149 €*

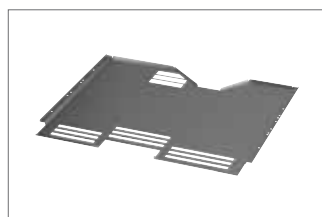

HEZ392617
medzidno na montáž nad zásuvkou
Cena: 41 €*



HEZ394301
spojovacia lišta pre dosky
s profilom Komfort
Cena: 122 €*



HEZ9ES100
varič na espresso, 4 šálky/250 ml
Cena: 69€*



HEZ9FE280
panvica na pečenie Ø 28 cm
Cena: 139 €*



HEZ9FF010
pekáč na varné zóny flex
Cena: 245 €*



HEZ9FF030
3-dielna súprava riadu na varné zóny flex
Cena: 365 €*



HEZ9FF040
4-dielna súprava riadu na varné zóny flex
Cena: 445 €*



HEZ9SE030
3-dielna súprava riadu
Cena: 129 €*

Zvláštne príslušenstvo pre varné dosky



HEZ9SE040
4-dielna súprava riadu
Cena: 229 €*



HEZ9SE060
6-dielna súprava riadu
Cena: 285 €*



HEZ9TY010
gril Teppan Yaki na varné zóny flex
Cena: 205 €*



HEZ32WA00
beždrôtová teplotná sonda
(dostupná od 04/2024)
Cena: 145 €*

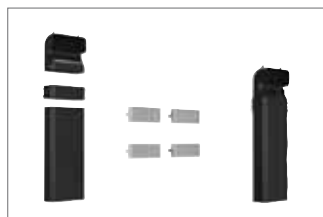

HEZ9VDKE1
montážna súprava na odťah pre varné dosky s odsávaním, na hĺbku pracovnej dosky 60 cm a väčšou (4x akustické filtre, 1x ploché vertikálne koleno 90° "S", 1x plochý spojovací diel, 1x ploché potrubie 50 cm)
Cena: 145 €*



HEZ9VDKRO
montážna súprava na prevádzku s čiastočnou cirkuláciou pre varné dosky s odsávaním, na hĺbku pracovnej dosky 70 cm a väčšou (2x ploché vertikálne koleno 90° "L", 3x spojovací diel, 1x ploché potrubie 50 cm, 1x soklový difúzér)
Cena: 145 €*



HEZ9VDKR1
montážna súprava na prevádzku s čiastočnou cirkuláciou pre varné dosky s odsávaním, na hĺbku pracovnej dosky 60 cm a väčšou (1x ploché vertikálne koleno 90° "S", 3x spojovací diel, 1x ploché potrubie 50 cm, 1x ploché vertikálne koleno 90° "L", 1x soklový difúzér)
Cena: 145 €*



HEZ9VDSB1
ploché koleno 90°, horizontálne
Cena: 41 €*



HEZ9VDSB2
ploché koleno 90°, vertikálne, "L", na hĺbku pracovnej dosky 70 cm
Cena: 32 €*



HEZ9VDSB3
ploché koleno 90°, vertikálne, "M", na hĺbku pracovnej dosky 65 cm
Cena: 32 €*



HEZ9VDSB4
ploché koleno 90°, vertikálne, "S", na hĺbku pracovnej dosky 65 cm
Cena: 41 €*



HEZ9VDSI0
redukcia: guľatá Ø 150 mm / plochá
Cena: 41 €*



HEZ9VDSI1
kolenová redukcia 90°: guľatá Ø 150 mm / plochá
Cena: 41 €*



HEZ9VDSM1
ploché potrubie, 50 cm
Cena: 28 €*



HEZ9VDSM2
ploché potrubie, 100 cm
Cena: 53 €*



HEZ9VDSI1
plochý spojovací diel
Cena: 12 €*



HEZ9VDS2
flexibilná manžeta
Cena: 89 €*



HEZ9VEDU0
akustické filtre (na odťah von)
Cena: 85 €*



HEZ9VRCR1
uhlíkové filtre CleanAirPlus (náhradné)
Cena: 85 €*



HEZ9VRP1
soklový difúzér
Cena: 49 €*



Dokonalosť nebola nikdy taká jednoduchá

Odsávače pár

V kuchyni ich nepočujete. Na účte za elektrinu ich nevidíte. Sú výnimočne tiché a efektívne: varenie sa tak stane novým zážitkom pre všetky zmysly.



Rozsah od A+++ do D

Veľmi výkonný. Veľmi tichý

Hoci je kuchyňa srdcom domácnosti, nemala by pulzovať hlukom. Preto sme vyvinuli náš rad naklonených odsávačov pár s výkonom, ktorý nie je počuť, ale cítiť. Naklonené odsávače pár Serie I 6 a Serie I 8 môžeme označiť ako – **najtichšie naklonené odsávače pár v Európe v prevádzke recirkulácie** – pri meraní na stupni 3 (zodpovedá približne 436 m³/h) dosahujú maximálne iba 59 dB*. Hoci sú také tiché, ich výkon hovorí za všetko. S maximálnym výkonom 943 m³/h dokážu vyvetrať byt s výmerou 100 m² až štyrikrát za hodinu, čo z nich robí dokonalé srdce otvorených kuchýň a domácností bez stresu.

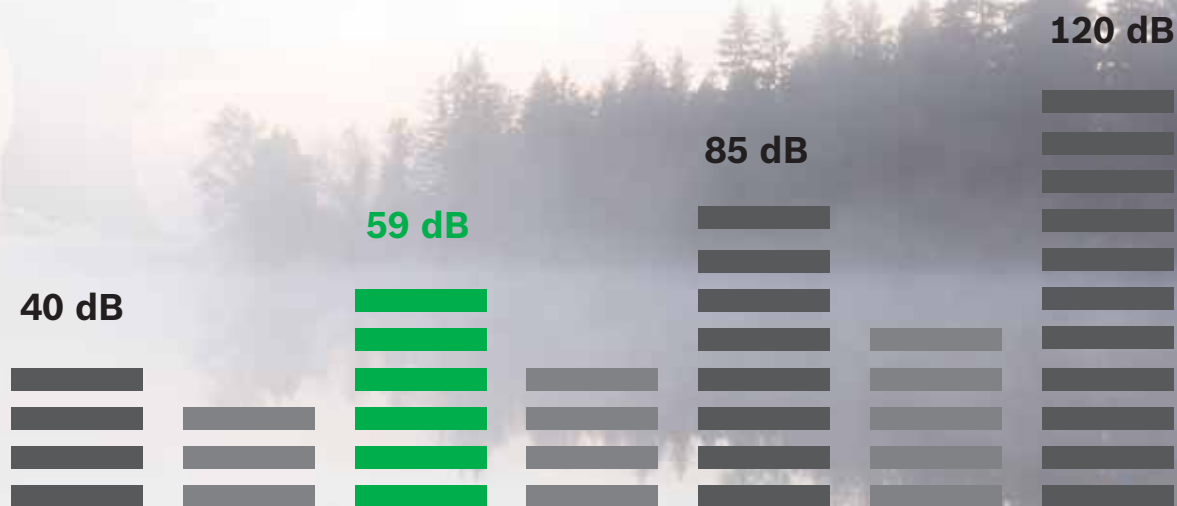

* Hodnoty vychádzajú z meraní v konfigurácii súpravy CleanAir Plus s komínom, v recirkulačnej prevádzke.



Objavte aplikáciu Home Connect:

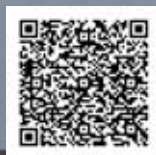

- * Pri niektorých funkciách je nutné prepojiť spotrebič s účtom aplikácie Home Connect. Home Connect je služba prevádzkovaná spoločnosťou Home Connect GmbH. Ďalšie informácie o službe Home Connect sú k dispozícii na www.homeconnect.com.
- ** Funkcia Smart Hood Automatic funguje iba s najnovšími indukčnými varnými doskami Serie I 6 a najnovšími naklonenými odsávačmi pár Serie I 4 alebo Serie I 6.

Prepojené spotrebiče, dokonalý výkon

Príprava jedál má byť niečím, čo berie dych. Nesmiete to ale brať doslova! Na zaistenie optimálnej ventilácie počas varenia môžete naklonené odsávače pár Serie I 4, Serie I 6 a Serie I 8 prepojiť s novými indukčnými varnými doskami Serie I 6 prostredníctvom aplikácie Home Connect.*



Senzor PerfectAir

Vďaka zabudovanému pachovému senzoru PerfectAir kontroluje naklonený odsávač pár Serie I 8 po zapnutí samostatne vzduch, nezávisle od typu varnej dosky. Hneď ako detekuje výpary alebo pachy, automaticky sa zapne a upraví výkon ventilátora. Odsávač pracuje iba na požadovanom stupni odsávania a hluk sa tak znižuje na minimum. Ventilátor je v prevádzke, kým sa vzduch v kuchyni celkom nevyčistí.

Smart Hood Automatic

Vďaka funkcii Smart Hood Automatic – exkluzívny prvok výbavy nových indukčných varných dosiek Serie I 6 a naklonených odsávačov Serie I 6 a Serie I 4 – môžu spotrebiče medzi sebou komunikovať podľa nastavení výkonu varnej dosky.** Po synchronizácii cez aplikáciu Home Connect sa odsávač pár zapne súčasne s varnou doskou a prispôsobí výkon ventilátora činnosti varnej dosky.

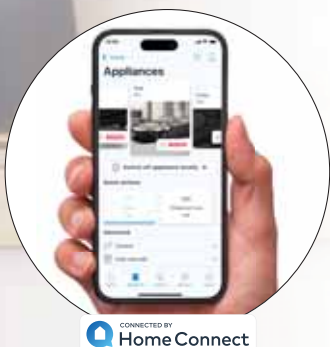

AutoControl

Funkcia AutoControl umožňuje ovládať zároveň varnú dosku a odsávač pár. Môžete napríklad nastaviť, aby sa odsávač pár a jeho osvetlenie zapínali súčasne s varnou doskou alebo ovládať oba spotrebiče z rozhrania varnej dosky. Oba spotrebiče môžete jednoducho synchronizovať cez aplikáciu Home Connect a prispôbiť si možnosti nastavenia.

Vysoká kvalita. Vysoký výkon. Nízka hlučnosť

Naše naklonené odsávače pár z kuchyne neodvádzajú iba výpary a peľ, ale aj hluk. Ich konštrukcia je založená na efektívite a pohodlí, a to od spôsobu ovládania až po ich konštrukciu.

Čistý vzduch. Čisté svedomie

Odsávače pár v režime odvetrania odsávajú pachy a výpary z kuchyne a odvádzajú ich von. Teplý vzduch však odchádza z domu tiež, a tak dochádza k plytvaniu energie. Pri použití v režime recirkulácie odsávač pár veľmi dobre filtruje tuky a pachy a potom vracia vzduch do kuchyne bez straty energie a bez zníženia výkonu.



Odvetranie



Recirkulácia

* V závislosti od individuálneho správania sa pri používaní.
** Peľ môžete filtrovať iba pomocou pachových filtrov CleanAir Plus.



Ľahký prístup

Pri čistení filtrov už nie je treba žiadne nakláňanie dozadu. Dekoračná stena sa otvára do uhla až 110°, takže sa môžete veľmi ľahko dostať k rámu a vybrať tukové filtre z odsávača pár alebo tukové a pachové filtre z odsávača s recirkuláciou vzduchu a nebuchnúť sa pritom.



Jednoduché čistenie

Pretože kovový filter absorbuje veľké množstvo mastnoty a tukov, je potrebné ho čistiť približne raz za mesiac. Jednoducho sa vyberie z držiakov a umyje ručne alebo sa to nechá na umývačku riadu.

Maximálny výkon. Minimálne straty

Pretože motor EcoSilence Drive™ našich odsávačov pár je poháňaný permanentným magnetom, vytvára iba malé mechanické trenie. Pre ešte väčšiu úsporu energie je naša technológia motora – vyvinutá v Nemecku – kombinovaná s vysoko účinným ventilátorom. V závislosti od modelu sú odsávače pár zaradené až do triedy energetickej účinnosti A+. Preto sú šetrné nielen k ušiam kuchára a stravníkov, ale aj k životnému prostrediu.



Dlhá životnosť. Šetrné k životnému prostrediu

Vďaka životnosti pachového filtra CleanAir Plus až 18 mesiacov* a pachového filtra Longlife dokonca až 10 rokov, sú tieto filtre nielen mimoriadne účinné pri filtrovaní pachov a peľu**, ale aj šetrné k životnému prostrediu. Pre maximálne predĺženie ich životnosti a zachovaniu vysokej hladiny výkonu sú niektoré z našich naklonených odsávačov pár vybavené indikátorom nasýtenia, ktorý upozorní na nutnosť regenerácie filtra alebo jeho výmeny.



Už nikdy viac hustý vzduch

Výkonná recirkulačná technológia zaistí čistý vzduch v kuchyni

Súpravy na prevádzku s recirkuláciou od značky Bosch sa radia medzi špičku recirkulačných technológií a ponúkajú riešenia na rôzne potreby zákazníkov. Okrem klasického uhlíkového filtra s povrchovou úpravou AntiFish nájdete v ponuke aj veľmi účinný filter CleanAir Plus, ktorý dokáže eliminovať arómu nielen pri príprave rýb a morských plodov, ale vie dokonca zachytiť aj peľ a deaktivovať alergény vo vzduchu. Regeneračný filter CleanAir ponúka vysokú účinnosť, dlhú životnosť a veľmi jednoduchú údržbu.

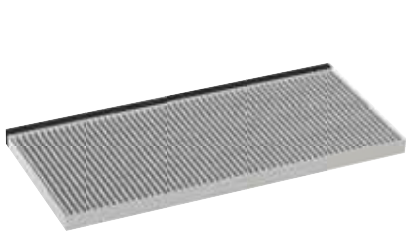

Filter CleanAir Standard

- ▶ eliminácia zápachu 70 – 85 %
- ▶ interval výmeny 12 – 18 mesiacov
- ▶ povrchová úprava AntiFish
- ▶ vďaka tvaru lamelárneho filtra dochádza k výraznému zníženiu hluku, oproti klasickým uhlíkovým filtrom

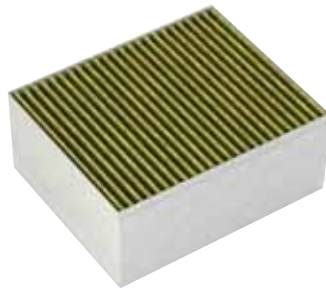

Filter CleanAir Plus

- ▶ viac ako 90 % eliminácia zápachu
- ▶ interval výmeny 12 – 18 mesiacov
- ▶ povrchová úprava AntiFish
- ▶ vďaka tvaru lamelárneho filtra dochádza k redukcii hluku až o 5 dB a zvýšeniu účinnosti až o 100 m³/h
- ▶ odstráni až 99 %* peľu zo vzduchu



Regeneračný filter LongLife

- ▶ viac ako 90 % eliminácia zápachu
- ▶ životnosť až 10 rokov
- ▶ regeneračný cyklus každé 4 mesiace
- ▶ regenerácia v rúre na pečenie pri 200 °C počas 120 min.

Naše filtračné technológie nerobia nič polovične a odvádzajú vždy perfektný výkon

Bez ohľadu na model odsávača pár (stropný odsávač pár, odsávač pár s plochým dizajnom alebo klasický nástenný odsávač pár) ponúka Bosch vždy riešenie na prevádzku s recirkuláciou pomocou montážnej súpravy CleanAir Plus. Dokonca aj alergikom sa bude teraz lepšie dýchať. Inovatívny filter CleanAir Plus zachytí peľové častice a dokáže eliminovať až 99 %* alergénov zo vzduchu.

V montážnej súprave CleanAir Plus na prevádzku s cirkuláciou je zahrnuté všetko, čo potrebujete na prvotnú inštaláciu (pozri príklad cirkulačnej súpravy CleanAir Plus pre nástenný odsávač pár). Po 12 – 18 mesiacoch postačí iba vymeniť pachový filter CleanAir Plus za nový.

Bosch tiež ponúka dlhodobé riešenie recirkulácie vzduchu: regeneračný filter LongLife. Aby sme túto inovatívnu vlastnosť zachovali, stačí iba raz za cca štyri mesiace vložiť filter do rúry na pečenie a zapnúť na dve hodiny horný/spodný ohrev na 200 °C. Po tejto regeneračnej kúre je filter opäť ako nový a môžete ho používať až desať rokov.

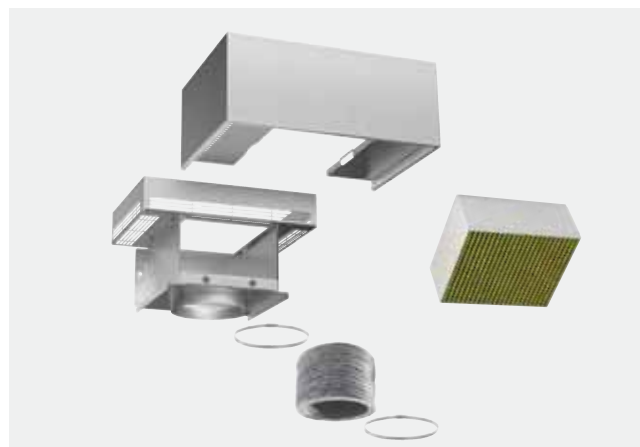

Príklad: montážna súprava pre nástenný odsávač pár s prevádzkou cirkulácie s filtrom CleanAir Plus

Dekoratívne nástenné odsávače pár – 90 cm

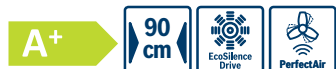
Cena: 1 599 €*
dostupné do 12/2023Cena: 1 599 €*
dostupné do 12/2023Cena: 1 599 €*
dostupné do 12/2023Cena: 1 599 €*
dostupné do 12/2023Cena: 1 599 €*
dostupné do 12/2023Cena: 1 599 €*
dostupné do 12/2023Serie | 8
DWK98PR60Serie | 8
DWK98PR20Serie | 8
DWK97RV60

Dizajn	– naklonený dizajn (čierne sklo)	– naklonený dizajn (biele sklo)	– plochý dizajn (čierne sklo)
Výkon a spotreba	<ul style="list-style-type: none"> – trieda spotreby energie: A⁺ – priemerná spotreba energie: 31,5 kWh/rok¹⁾ – trieda účinnosti odsávania: A¹⁾ – trieda účinnosti osvetlenia: A¹⁾ – trieda účinnosti tukového filtra: B¹⁾ – výkon odvetrania podľa EN 61591: max. normálny stupeň 467 m³/h, intenzívny stupeň 837 m³/h – hlučnosť odsávania pri normálnom stupni min./max.: 43/55 dB(A)¹⁾ – hodnoty hlučnosti podľa EN 60704-3 a EN 60704-2-13 pri odvetrávaní: max. normálny stupeň: 55 dB(A) re 1 pW intenzívny stupeň: 67 dB(A) re 1 pW – stupeň odvetrávania pri cirkulácii: max. normálny stupeň: 459 m³/h intenzívny stupeň: 703 m³/h – hodnoty hlučnosti pri cirkulácii: max. normálny stupeň: 65 dB(A) re 1 pW intenzívny stupeň: 77 dB(A) re 1 pW 	<ul style="list-style-type: none"> – trieda spotreby energie: A⁺ – priemerná spotreba energie: 31,5 kWh/rok¹⁾ – trieda účinnosti odsávania: A¹⁾ – trieda účinnosti osvetlenia: A¹⁾ – trieda účinnosti tukového filtra: B¹⁾ – výkon odvetrania podľa EN 61591: max. normálny stupeň 467 m³/h, intenzívny stupeň 837 m³/h – hlučnosť odsávania pri normálnom stupni min./max.: 43/55 dB(A)¹⁾ – hodnoty hlučnosti podľa EN 60704-3 a EN 60704-2-13 pri odvetrávaní: max. normálny stupeň: 55 dB(A) re 1 pW intenzívny stupeň: 67 dB(A) re 1 pW – stupeň odvetrávania pri cirkulácii: max. normálny stupeň: 459 m³/h intenzívny stupeň: 703 m³/h – hodnoty hlučnosti pri cirkulácii: max. normálny stupeň: 65 dB(A) re 1 pW intenzívny stupeň: 77 dB(A) re 1 pW 	<ul style="list-style-type: none"> – trieda spotreby energie: B¹⁾ – priemerná spotreba energie: 40 kWh/rok¹⁾ – trieda účinnosti odsávania: B¹⁾ – trieda účinnosti osvetlenia: A¹⁾ – trieda účinnosti tukového filtra: B¹⁾ – výkon odvetrania podľa EN 61591: max. normálny stupeň 394 m³/h, intenzívny stupeň 717 m³/h – hlučnosť odsávania pri normálnom stupni min./max.: 43/57 dB(A)¹⁾ – hodnoty hlučnosti podľa EN 60704-3 a EN 60704-2-13 pri odvetrávaní: max. normálny stupeň: 57 dB(A) re 1 pW intenzívny stupeň: 73 dB(A) re 1 pW – stupeň odvetrávania pri cirkulácii: max. normálny stupeň: 311 m³/h intenzívny stupeň: 578 m³/h – hodnoty hlučnosti pri cirkulácii: max. normálny stupeň: 57 dB(A) re 1 pW intenzívny stupeň: 70 dB(A) re 1 pW
Komfort	<ul style="list-style-type: none"> – prevádzka s odvetrávaním alebo s cirkuláciou vzduchu – na prevádzku s cirkuláciou je potrebná montážna súprava (zvláštne príslušenstvo) – Home Connect: diaľkové nastavenie a ovládanie pomocou inteligentného telefónu, tabletu alebo hlasových asistentov – AutoControl: možnosť prepojenia varnej dosky a odsávača pár (s varnou doskou s funkciou Home Connect) – ovládanie DirectSelect LightLine – 3 stupne výkonu + 2 intenzívne stupne – intenzívny stupeň s automatickým spätným nastavením – dobeh ventilátora: 10 min – PerfectAir Sensor – možnosť nastavenia intenzity osvetlenia – funkcia SoftLight, osvetlenie: 2x 3 W LED – intenzita svetla: 519 lx, farebná teplota: 3500 K – ukazovateľ nasýtenia kovového tukového a uhlíkového filtra – kovový tukový filter vhodný na umývanie v umývačke 	<ul style="list-style-type: none"> – prevádzka s odvetrávaním alebo s cirkuláciou vzduchu – na prevádzku s cirkuláciou je potrebná montážna súprava (zvláštne príslušenstvo) – Home Connect: diaľkové nastavenie a ovládanie pomocou inteligentného telefónu, tabletu alebo hlasových asistentov – CookControl: možnosť prepojenia varnej dosky a odsávača pár (s varnou doskou s funkciou Home Connect) – ovládanie DirectSelect LightLine – 3 stupne výkonu + 2 intenzívne stupne – intenzívny stupeň s automatickým spätným nastavením – dobeh ventilátora: 10 min – PerfectAir Sensor – možnosť nastavenia intenzity osvetlenia – funkcia SoftLight, osvetlenie: 2x 3 W LED – intenzita svetla: 519 lx, farebná teplota: 3500 K – ukazovateľ nasýtenia kovového tukového a uhlíkového filtra – kovový tukový filter vhodný na umývanie v umývačke 	<ul style="list-style-type: none"> – prevádzka s odvetrávaním alebo s cirkuláciou vzduchu – na prevádzku s cirkuláciou je potrebná montážna súprava (zvláštne príslušenstvo) – Home Connect: diaľkové nastavenie a ovládanie pomocou inteligentného telefónu, tabletu alebo hlasových asistentov – CookControl: možnosť prepojenia varnej dosky a odsávača pár (s varnou doskou s funkciou Home Connect) – ovládanie DirectSelect, otočný prsteneč – 3 stupne výkonu + 2 intenzívne stupne – intenzívny stupeň s automatickým spätným nastavením – dobeh ventilátora: 10 min – PerfectAir Sensor – možnosť nastavenia intenzity osvetlenia – funkcia SoftLight, osvetlenie: 2x 3 W LED – intenzita svetla: 589 lx, farebná teplota: 3500 K – ukazovateľ nasýtenia kovového tukového a uhlíkového filtra – kovový tukový filter vhodný na umývanie v umývačke
Technické informácie	<ul style="list-style-type: none"> – obvodové odsávanie – príkon: 166 W – odťahová rúrka s Ø 150 mm (Ø 120 mm súčasťou) 	<ul style="list-style-type: none"> – obvodové odsávanie – príkon: 166 W – odťahová rúrka s Ø 150 mm (Ø 120 mm súčasťou) 	<ul style="list-style-type: none"> – obvodové odsávanie – príkon: 146 W – odťahová rúrka s Ø 150 mm (Ø 120 mm súčasťou)
Rozmery (V x Š x H)	<ul style="list-style-type: none"> – rozmery spotrebiča pre odvetrávanie: 957 – 1227 x 894 x 548 mm – rozmery spotrebiča pre cirkuláciu s komínom: 1017 – 1287 x 894 x 548 mm – rozmery spotrebiča pre cirkuláciu bez komína: 480 x 894 x 548 mm – rozmery spotrebiča pre cirkuláciu s montážnou súpravou CleanAir Plus: 1147 x 894 x 548 mm – montáž na komín 1217 – 1487 x 894 x 548 mm – montáž na predĺženie komína 	<ul style="list-style-type: none"> – rozmery spotrebiča pre odvetrávanie: 957 – 1227 x 894 x 548 mm – rozmery spotrebiča pre cirkuláciu s komínom: 1017 – 1287 x 894 x 548 mm – rozmery spotrebiča pre cirkuláciu bez komína: 480 x 894 x 548 mm – rozmery spotrebiča pre cirkuláciu s montážnou súpravou CleanAir Plus: 1147 x 894 x 548 mm – montáž na komín 1217 – 1487 x 894 x 548 mm – montáž na predĺženie komína 	<ul style="list-style-type: none"> – rozmery spotrebiča pre odvetrávanie: 1019 – 1289 x 890 x 263 mm – rozmery spotrebiča pre cirkuláciu s komínom: 1079 – 1349 x 890 x 263 mm – rozmery spotrebiča pre cirkuláciu bez komína: 550 x 890 x 263 mm – rozmery spotrebiča pre cirkuláciu s montážnou súpravou CleanAir Plus: 1209 x 890 x 263 mm – montáž na komín 1279 – 1549 x 890 x 263 mm – montáž na predĺženie komína
Zvláštne príslušenstvo	Nájdete na str. 105	Nájdete na str. 105	Nájdete na str. 105

¹⁾ Podľa nariadenia EÚ č. 65/2014, trieda spotreby energie je na stupnici triedy energetickej účinnosti od A+++ do D.

* Odporúčaná maloobchodná cena výrobcu. Táto cena je len orientačná, konečnú cenu produktu určia jednotliví predajcovia.

Dekoratívne nástenné odsávače pár – 90 cm a 80 cm

Cena: 1 039 €*
dostupné do 12/2023

dostupné do 12/2023

Cena: 829 €*
dostupné do 12/2023

dostupné do 12/2023

Cena: 709 €*
dostupné do 12/2023

dostupné do 12/2023

Serie | 6
DWK98JM60Serie | 4
DWK87CM60Serie | 2
DWK87EM60

Dizajn	- naklonený dizajn (čierne sklo)	- naklonený dizajn (čierne sklo)	- naklonený dizajn (čierne sklo)
Výkon a spotreba	<ul style="list-style-type: none"> - trieda spotreby energie: A⁺ - priemerná spotreba energie: 28,5 kWh/rok¹⁾ - trieda účinnosti odsávania: A¹⁾ - trieda účinnosti osvetlenia: A¹⁾ - trieda účinnosti tukového filtra: B¹⁾ - výkon odvetrania podľa EN 61591: max. normálny stupeň 467 m³/h, intenzívny stupeň 828 m³/h - hlučnosť odsávania pri normálnom stupni min./max.: 45/55 dB(A)¹⁾ - hodnoty hlučnosti podľa EN 60704-3 a EN 60704-2-13 pri odvetrávaní: max. normálny stupeň: 55 dB(A) re 1 pW intenzívny stupeň: 69 dB(A) re 1 pW - stupeň odvetrania pri cirkulácii: max. normálny stupeň: 460 m³/h intenzívny stupeň: 705 m³/h - hodnoty hlučnosti pri cirkulácii: max. normálny stupeň: 68 dB(A) re 1 pW intenzívny stupeň: 75 dB(A) re 1 pW 	<ul style="list-style-type: none"> - trieda spotreby energie: B¹⁾ - priemerná spotreba energie: 56,6 kWh/rok¹⁾ - trieda účinnosti odsávania: B¹⁾ - trieda účinnosti osvetlenia: B¹⁾ - trieda účinnosti tukového filtra: C¹⁾ - výkon odvetrania podľa EN 61591: max. normálny stupeň 416 m³/h, intenzívny stupeň 700 m³/h - hlučnosť odsávania pri normálnom stupni min./max.: 48/58 dB(A)¹⁾ - hodnoty hlučnosti podľa EN 60704-3 a EN 60704-2-13 pri odvetrávaní: max. normálny stupeň: 58 dB(A) re 1 pW intenzívny stupeň: 67 dB(A) re 1 pW - stupeň odvetrania pri cirkulácii: max. normálny stupeň: 409 m³/h intenzívny stupeň: 615 m³/h - hodnoty hlučnosti pri cirkulácii: max. normálny stupeň: 66 dB(A) re 1 pW intenzívny stupeň: 75 dB(A) re 1 pW 	<ul style="list-style-type: none"> - trieda spotreby energie: B¹⁾ - priemerná spotreba energie: 59,4 kWh/rok¹⁾ - trieda účinnosti odsávania: B¹⁾ - trieda účinnosti osvetlenia: A¹⁾ - trieda účinnosti tukového filtra: C¹⁾ - výkon odvetrania podľa EN 61591: max. normálny stupeň 399 m³/h, intenzívny stupeň 669 m³/h - hlučnosť odsávania pri normálnom stupni min./max.: 48/60 dB(A)¹⁾ - hodnoty hlučnosti podľa EN 60704-3 a EN 60704-2-13 pri odvetrávaní: max. normálny stupeň: 60 dB(A) re 1 pW intenzívny stupeň: 69 dB(A) re 1 pW - stupeň odvetrania pri cirkulácii: max. normálny stupeň: 349 m³/h intenzívny stupeň: 474 m³/h - hodnoty hlučnosti pri cirkulácii: max. normálny stupeň: 69 dB(A) re 1 pW intenzívny stupeň: 76 dB(A) re 1 pW
Komfort	<ul style="list-style-type: none"> - prevádzka s odvetrávaním alebo s cirkuláciou vzduchu - na prevádzku s cirkuláciou je potrebná montážna súprava (zvláštne príslušenstvo) - ovládanie DirectSelect - 3 stupne výkonu + 1 intenzívny stupeň - intenzívny stupeň s automatickým spätným nastavením - osvetlenie: 2x 1,5 W LED - intenzita svetla: 238 lx, farebná teplota: 3500 K - kovový tukový filter vhodný na umývanie v umývačke 	<ul style="list-style-type: none"> - prevádzka s odvetrávaním alebo s cirkuláciou vzduchu - na prevádzku s cirkuláciou je potrebná montážna súprava (zvláštne príslušenstvo) - ovládanie DirectSelect - 3 stupne výkonu + 1 intenzívny stupeň - intenzívny stupeň s automatickým spätným nastavením - osvetlenie: 2x 1,5 W LED - intenzita svetla: 90 lx, farebná teplota: 3500 K - kovový tukový filter vhodný na umývanie v umývačke 	<ul style="list-style-type: none"> - prevádzka s odvetrávaním alebo s cirkuláciou vzduchu - na prevádzku s cirkuláciou je potrebná montážna súprava (zvláštne príslušenstvo) - ovládanie DirectSelect - 3 stupne výkonu + 1 intenzívny stupeň - intenzívny stupeň s automatickým spätným nastavením - osvetlenie: 2x 3 W LED - intenzita svetla: 114 lx, farebná teplota: 3500 K - kovový tukový filter vhodný na umývanie v umývačke
Technické informácie	<ul style="list-style-type: none"> - obvodové odsávanie, príkon: 166 W - odťahová rúrka s Ø 150 mm (Ø 120 mm súčasťou) 	<ul style="list-style-type: none"> - obvodové odsávanie, príkon: 263 W - odťahová rúrka s Ø 150 mm (Ø 120 mm súčasťou) 	<ul style="list-style-type: none"> - obvodové odsávanie, príkon: 263 W - odťahová rúrka s Ø 150 mm (Ø 120 mm súčasťou)
Rozmery (V x Š x H)	<ul style="list-style-type: none"> - rozmery spotrebiča pre odvetrávanie: 928 – 1198 x 890 x 499 mm - rozmery spotrebiča pre cirkuláciu s komínom: 988 – 1258 x 890 x 499 mm - rozmery spotrebiča pre cirkuláciu bez komína: 452 x 890 x 499 mm - rozmery spotrebiča pre cirkuláciu s montážnou súpravou CleanAir Plus: 1118 x 890 x 499 mm – montáž na komín 1188 – 1458 x 890 x 499 – montáž na predĺženie komína 	<ul style="list-style-type: none"> - rozmery spotrebiča pre odvetrávanie: 928 – 1198 x 790 x 499 mm - rozmery spotrebiča pre cirkuláciu s komínom: 988 – 1258 x 790 x 499 mm - rozmery spotrebiča pre cirkuláciu bez komína: 452 mm x 790 x 499 mm - rozmery spotrebiča pre cirkuláciu s montážnou súpravou CleanAir Plus: 1088 x 790 x 467 mm – montáž na komín 1158 – 1428 x 790 x 467 mm – montáž na predĺženie komína 	<ul style="list-style-type: none"> - rozmery spotrebiča pre odvetrávanie: 780 – 1066 x 800 x 434 - rozmery spotrebiča pre cirkuláciu s komínom: 850 – 1126 x 800 x 434 - rozmery spotrebiča pre cirkuláciu s montážnou súpravou CleanAir: 956 x 800 x 434 mm – montáž na komín 1016 – 1306 x 800 x 434 mm – montáž na predĺženie komína
Zvláštne príslušenstvo	Nájdete na str. 105	Nájdete na str. 105	Nájdete na str. 105

¹⁾ Podľa nariadenia EÚ č. 65/2014, trieda spotreby energie je na stupnici triedy energetickej účinnosti od A+++ do D.

* Odporúčaná maloobchodná cena výrobcu. Táto cena je len orientačná, konečnú cenu produktu určujú jednotliví predajcovia.

Dekoratívne nástenné odsávače pár – 60 cm

Cena: 789 €*
dostupné do 12/2023Cena: 789 €*
dostupné do 12/2023Cena: 645 €*
dostupné do 12/2023Cena: 645 €*
dostupné do 12/2023Cena: 645 €*
dostupné do 12/2023Cena: 645 €*
dostupné do 12/2023Serie | 4
DWK67CM20Serie | 4
DWK67CM60Serie | 2
DWK67EM60

	Serie 4 DWK67CM20	Serie 4 DWK67CM60	Serie 2 DWK67EM60
Dizajn	– naklonený dizajn (biele sklo)	– naklonený dizajn (čiernie sklo)	– naklonený dizajn (čiernie sklo)
Výkon a spotreba	<ul style="list-style-type: none"> – trieda spotreby energie: B¹⁾ – priemerná spotreba energie: 56,6 kWh/rok¹⁾ – trieda účinnosti odsávania: B¹⁾ – trieda účinnosti osvetlenia: B¹⁾ – trieda účinnosti tukového filtra: C¹⁾ – výkon odvetrania podľa EN 61591: max. normálny stupeň 416 m³/h, intenzívny stupeň 700 m³/h – hlučnosť odsávania pri normálnom stupni min./max.: 48/58 dB(A)¹⁾ – hodnoty hlučnosti podľa EN 60704-3 a EN 60704-2-13 pri odvetrávaní: max. normálny stupeň: 58 dB(A) re 1 pW intenzívny stupeň: 67 dB(A) re 1 pW – stupeň odvetrania pri cirkulácii: max. normálny stupeň: 409 m³/h intenzívny stupeň: 615 m³/h – hodnoty hlučnosti pri cirkulácii: max. normálny stupeň: 65 dB(A) re 1 pW intenzívny stupeň: 75 dB(A) re 1 pW 	<ul style="list-style-type: none"> – trieda spotreby energie: B¹⁾ – priemerná spotreba energie: 56,6 kWh/rok¹⁾ – trieda účinnosti odsávania: B¹⁾ – trieda účinnosti osvetlenia: B¹⁾ – trieda účinnosti tukového filtra: C¹⁾ – výkon odvetrania podľa EN 61591: max. normálny stupeň 416 m³/h, intenzívny stupeň 700 m³/h – hlučnosť odsávania pri normálnom stupni min./max.: 48/58 dB(A)¹⁾ – hodnoty hlučnosti podľa EN 60704-3 a EN 60704-2-13 pri odvetrávaní: max. normálny stupeň: 58 dB(A) re 1 pW intenzívny stupeň: 67 dB(A) re 1 pW – stupeň odvetrania pri cirkulácii: max. normálny stupeň: 409 m³/h intenzívny stupeň: 615 m³/h – hodnoty hlučnosti pri cirkulácii: max. normálny stupeň: 65 dB(A) re 1 pW intenzívny stupeň: 75 dB(A) re 1 pW 	<ul style="list-style-type: none"> – trieda spotreby energie: B¹⁾ – priemerná spotreba energie: 59,4 kWh/rok¹⁾ – trieda účinnosti odsávania: B¹⁾ – trieda účinnosti osvetlenia: A¹⁾ – trieda účinnosti tukového filtra: C¹⁾ – výkon odvetrania podľa EN 61591: max. normálny stupeň 399 m³/h, intenzívny stupeň 669 m³/h – hlučnosť odsávania pri normálnom stupni min./max.: 48/60 dB(A)¹⁾ – hodnoty hlučnosti podľa EN 60704-3 a EN 60704-2-13 pri odvetrávaní: max. normálny stupeň: 58 dB(A) re 1 pW intenzívny stupeň: 67 dB(A) re 1 pW – stupeň odvetrania pri cirkulácii: max. normálny stupeň: 349 m³/h intenzívny stupeň: 474 m³/h – hodnoty hlučnosti pri cirkulácii: max. normálny stupeň: 69 dB(A) re 1 pW intenzívny stupeň: 76 dB(A) re 1 pW
Komfort	<ul style="list-style-type: none"> – prevádzka s odvetrávaním alebo s cirkuláciou vzduchu – na prevádzku s cirkuláciou je potrebná montážna súprava (zvláštne príslušenstvo) – ovládanie DirectSelect – 3 stupne výkonu + 1 intenzívny stupeň – intenzívny stupeň s automatickým spätným nastavením – dobeh ventilátora: 10 min – osvetlenie: 2x 1,5 W LED – intenzita svetla: 100 lx, farebná teplota: 3500 K – kovový tukový filter vhodný na umývanie v umývačke 	<ul style="list-style-type: none"> – prevádzka s odvetrávaním alebo s cirkuláciou vzduchu – na prevádzku s cirkuláciou je potrebná montážna súprava (zvláštne príslušenstvo) – ovládanie DirectSelect – 3 stupne výkonu + 1 intenzívny stupeň – intenzívny stupeň s automatickým spätným nastavením – dobeh ventilátora: 10 min – osvetlenie: 2x 1,5 W LED – intenzita svetla: 100 lx, farebná teplota: 3500 K – kovový tukový filter vhodný na umývanie v umývačke 	<ul style="list-style-type: none"> – prevádzka s odvetrávaním alebo s cirkuláciou vzduchu – na prevádzku s cirkuláciou je potrebná montážna súprava (zvláštne príslušenstvo) – ovládanie DirectSelect – 3 stupne výkonu + 1 intenzívny stupeň – intenzívny stupeň s automatickým spätným nastavením – dobeh ventilátora: 10 min – osvetlenie: 2x 3 W LED – intenzita svetla: 130 lx, farebná teplota: 3500 K – kovový tukový filter vhodný na umývanie v umývačke
Technické informácie	<ul style="list-style-type: none"> – obvodové odsávanie, príkon: 263 W – odťahová rúrka s Ø 150 mm (Ø 120 mm súčasťou) 	<ul style="list-style-type: none"> – obvodové odsávanie, príkon: 263 W – odťahová rúrka s Ø 150 mm (Ø 120 mm súčasťou) 	<ul style="list-style-type: none"> – obvodové odsávanie, príkon: 263 W – odťahová rúrka s Ø 150 mm (Ø 120 mm súčasťou)
Rozmery (V x Š x H)	<ul style="list-style-type: none"> – rozmery spotrebiča pre odvetrávanie: 928 – 1198 x 590 x 499 – rozmery spotrebiča pre cirkuláciu s komínom: 988 – 1258 x 590 x 499 – rozmery spotrebiča pre cirkuláciu s montážnou súpravou CleanAir: 1118 x 590 x 499 mm – montáž na komín 1188 – 1458 x 590 x 499 mm – montáž na predĺženie komína 1158 – 1428 x 790 x 467 mm – montáž na vnútorný kanál – rozmery spotrebiča pre cirkuláciu bez komína: 452 x 590 x 499 mm 	<ul style="list-style-type: none"> – rozmery spotrebiča pre odvetrávanie: 928 – 1198 x 590 x 499 – rozmery spotrebiča pre cirkuláciu s komínom: 988 – 1258 x 590 x 499 – rozmery spotrebiča pre cirkuláciu s montážnou súpravou CleanAir: 1118 x 590 x 499 mm – montáž na komín 1188 – 1458 x 590 x 499 mm – montáž na predĺženie komína 1158 – 1428 x 790 x 467 mm – montáž na vnútorný kanál – rozmery spotrebiča pre cirkuláciu bez komína: 452 x 590 x 499 mm 	<ul style="list-style-type: none"> – rozmery spotrebiča pre odvetrávanie: 780 – 1066 x 600 x 434 – rozmery spotrebiča pre cirkuláciu s komínom: 850 – 1126 x 600 x 434 – rozmery spotrebiča pre cirkuláciu s montážnou súpravou CleanAir: 956 x 600 x 434 mm – montáž na komín 1016 – 1306 x 600 x 434 mm – montáž na predĺženie komína
Zvláštne príslušenstvo	Nájdete na str. 105	Nájdete na str. 105	Nájdete na str. 105

¹⁾ Podľa nariadenia EÚ č. 65/2014, trieda spotreby energie je na stupnici triedy energetickej účinnosti od A+++ do D.

* Odporúčaná maloobchodná cena výrobcu. Táto cena je len orientačná, konečnú cenu produktu určia jednotliví predajcovia.

Dekoratívne nástenné odsávače pár – 90 cm



Cena: 1 215 €*

dostupné od 12/2023

Cena: 1 215 €*

dostupné od 12/2023

Serie | 8
DWK91LT60Serie | 8
DWK91LT20

Dizajn	– naklonený dizajn (čierne sklo)	– naklonený dizajn (biele sklo)
Výkon a spotreba	<ul style="list-style-type: none"> – trieda spotreby energie: A⁺ – priemerná spotreba energie: 39,1 kWh/rok¹⁾ – trieda účinnosti odsávania: A¹⁾ – trieda účinnosti osvetlenia: A¹⁾ – trieda účinnosti tukového filtra: C¹⁾ – výkon odvetrávania: <ul style="list-style-type: none"> stupeň 1: výkon odsávania 228 m³/h, hlučnosť 35 dB (A) re1pW; stupeň 2: výkon odsávania 325 m³/h, hlučnosť 43 dB (A) re1pW; stupeň 3: výkon odsávania 441 m³/h, hlučnosť 51 dB (A) re1pW; – intenzívny 1: výkon odsávania 753 m³/h, hlučnosť 65 dB (A) re1pW; – intenzívny 2: výkon odsávania 1007 m³/h, hlučnosť 70 dB (A) re1pW – výkon recirkulácie: <ul style="list-style-type: none"> s recirkulačnou súpravou Clean Air plus na inštaláciu s komínom (k dispozícii ako voliteľné príslušenstvo): stupeň 1: výkon odsávania 211 m³/h, hlučnosť 42 dB (A) re1pW; stupeň 2: výkon odsávania 315 m³/h, hlučnosť 51 dB (A) re1pW; stupeň 3: výkon odsávania 435 m³/h, hlučnosť 59 dB (A) re1pW; – intenzívny 1: výkon odsávania 752 m³/h, hlučnosť 72 dB (A) re1pW; – intenzívny 2: výkon odsávania 964 m³/h, hlučnosť 78 dB (A) re1pW 	<ul style="list-style-type: none"> – trieda spotreby energie: A⁺ – priemerná spotreba energie: 39,1 kWh/rok¹⁾ – trieda účinnosti odsávania: A¹⁾ – trieda účinnosti osvetlenia: A¹⁾ – trieda účinnosti tukového filtra: C¹⁾ – výkon odvetrávania: <ul style="list-style-type: none"> stupeň 1: výkon odsávania 228 m³/h, hlučnosť 35 dB (A) re1pW; stupeň 2: výkon odsávania 325 m³/h, hlučnosť 43 dB (A) re1pW; stupeň 3: výkon odsávania 441 m³/h, hlučnosť 51 dB (A) re1pW; – intenzívny 1: výkon odsávania 753 m³/h, hlučnosť 65 dB (A) re1pW; – intenzívny 2: výkon odsávania 1007 m³/h, hlučnosť 70 dB (A) re1pW – výkon recirkulácie: <ul style="list-style-type: none"> s recirkulačnou súpravou Clean Air plus na inštaláciu s komínom (k dispozícii ako voliteľné príslušenstvo): stupeň 1: výkon odsávania 211 m³/h, hlučnosť 42 dB (A) re1pW; stupeň 2: výkon odsávania 315 m³/h, hlučnosť 51 dB (A) re1pW; stupeň 3: výkon odsávania 435 m³/h, hlučnosť 59 dB (A) re1pW; – intenzívny 1: výkon odsávania 752 m³/h, hlučnosť 72 dB (A) re1pW; – intenzívny 2: výkon odsávania 964 m³/h, hlučnosť 78 dB (A) re1pW
Komfort	<ul style="list-style-type: none"> – prevádzka s odvetrávaním alebo s recirkuláciou vzduchu – pri recirkulácii je možné používať odsávač pár aj bez komína – na prevádzku s recirkuláciou je potrebná recirkulačná súprava Clean Air Plus alebo recirkulačná súprava LongLife (zvláštne príslušenstvo) – PerfectAir Sensor – ovládanie DirectSelect LightLine – 3 stupne výkonu + 2 intenzívne stupne – intenzívny stupeň s automatickým spätným nastavením: 6 min – ukazovateľ nasýtenia kovového tukového a pachového filtra – automatický dobeh: 10 min – druh osvetlenia: 2x 3 W LED, nastaviteľná farebná teplota – SoftLight: plynulé zapínanie a vypínanie svetelných prvkov – funkcia stmievania: možnosť nastavenia jasů svetelných prvkov – farebná teplota: 3500 K – intenzita svetla: 422 lux – pozícia PowerBoost – 2 plochy na zachytenie: predná strana odsávača pár – 3 kovové tukové filtre, vhodné na umývanie v umývačke 	<ul style="list-style-type: none"> – prevádzka s odvetrávaním alebo s recirkuláciou vzduchu – pri recirkulácii je možné používať odsávač pár aj bez komína – na prevádzku s recirkuláciou je potrebná recirkulačná súprava Clean Air Plus alebo recirkulačná súprava LongLife (zvláštne príslušenstvo) – PerfectAir Sensor – ovládanie DirectSelect LightLine – 3 stupne výkonu + 2 intenzívne stupne – intenzívny stupeň s automatickým spätným nastavením: 6 min – ukazovateľ nasýtenia kovového tukového a pachového filtra – automatický dobeh: 10 min – druh osvetlenia: 2x 3 W LED, nastaviteľná farebná teplota – SoftLight: plynulé zapínanie a vypínanie svetelných prvkov – funkcia stmievania: možnosť nastavenia jasů svetelných prvkov – farebná teplota: 3500 K – intenzita svetla: 422 lux – pozícia PowerBoost – 2 plochy na zachytenie: predná strana a spodná strana odsávača pár – 3 kovové tukové filtre, vhodné na umývanie v umývačke
Prepojitelnosť	<ul style="list-style-type: none"> – AutoControl: možnosť prepojenia varnej dosky a odsávača pár (s varnou doskou s funkciou Home Connect) – možnosť ovládania hlasom prostredníctvom bežných jazykových asistentov – možnosť aktualizácie spotrebiča 	<ul style="list-style-type: none"> – AutoControl: možnosť prepojenia varnej dosky a odsávača pár (s varnou doskou s funkciou Home Connect) – možnosť ovládania hlasom prostredníctvom bežných jazykových asistentov – možnosť aktualizácie spotrebiča
Technické informácie	<ul style="list-style-type: none"> – príkon: 250 W – odťahová rúrka s Ø 150 mm 	<ul style="list-style-type: none"> – príkon: 250 W – odťahová rúrka s Ø 150 mm
Rozmery (V x Š x H)	<ul style="list-style-type: none"> – rozmery spotrebiča pre odvetrávanie: 855 – 1098 x 890 x 447 mm – rozmery spotrebiča pre recirkuláciu: 892 – 1185 x 890 x 447 mm – rozmery recirkulačnej inštalácie, bez komína: 471 mm x 890 mm x 447 mm 	<ul style="list-style-type: none"> – rozmery spotrebiča pre odvetrávanie: 855 – 1098 x 890 x 447 mm – rozmery spotrebiča pre recirkuláciu: 892 – 1185 x 890 x 447 mm – rozmery recirkulačnej inštalácie, bez komína: 471 mm x 890 mm x 447 mm
Zvláštne príslušenstvo	<ul style="list-style-type: none"> DWZ0BX6K1 – predĺženie komína (1000 mm), čierne DWZ0BX6L1 – predĺženie komína (1500 mm), čierne DWZ1BK1B6 – pachový filter CleanAir Plus (náhradný) DWZ1BK1I6 – základná súprava CleanAir Plus na prevádzku s cirkuláciou DWZ1BK1P1 – LongLife regeneračný filter CleanAir (náhradný) DWZ1BK1R1 – regeneračná základná súprava LongLife na prevádzku s cirkuláciou bez komína DWZ1BK1S1 – regeneračná základná súprava LongLife na prevádzku s cirkuláciou s komínom DWZ1BK1V6 – základná súprava CleanAir Plus na prevádzku s cirkuláciou bez komína 	<ul style="list-style-type: none"> DWZ0BX3K1 – predĺženie komína (1000 mm) DWZ0BX3L1 – predĺženie komína (1500 mm) DWZ1BK1B6 – pachový filter CleanAir Plus (náhradný) DWZ1BK1I6 – základná súprava CleanAir Plus na prevádzku s cirkuláciou DWZ1BK1P1 – LongLife regeneračný filter CleanAir (náhradný) DWZ1BK1R1 – regeneračná základná súprava LongLife na prevádzku s cirkuláciou bez komína DWZ1BK1S1 – regeneračná základná súprava LongLife na prevádzku s cirkuláciou s komínom DWZ1BK1V6 – základná súprava CleanAir Plus na prevádzku s cirkuláciou bez komína

¹⁾ Podľa nariadenia EÚ č. 65/2014, trieda spotreby energie je na stupnici triedy energetickej účinnosti od A+++ do D.

* Odporúčaná maloobchodná cena výrobcu. Táto cena je len orientačná, konečnú cenu produktu určia jednotliví predajcovia.

Dekoratívne nástenné odsávače pár – 80 cm



NOVINKA



NOVINKA



Cena: 1 055 €*

dostupné od 12/2023

Cena: 1 055 €*

dostupné od 12/2023

Serie | 6
DWK81AN60Serie | 6
DWK81AN20

Dizajn	– naklonený dizajn (čierne sklo)	– naklonený dizajn (biele sklo)
Výkon a spotreba	<ul style="list-style-type: none"> – trieda spotreby energie: A⁺ – priemerná spotreba energie: 35,5 kWh/rok¹⁾ – trieda účinnosti odsávania: A¹⁾ – trieda účinnosti osvetlenia: A¹⁾ – trieda účinnosti tukového filtra: C¹⁾ – výkon odvetrávania: <ul style="list-style-type: none"> stupeň 1: výkon odsávania 223 m³/h, hlučnosť 35 dB (A) re1pW; stupeň 2: výkon odsávania 320 m³/h, hlučnosť 43 dB (A) re1pW; stupeň 3: výkon odsávania 432 m³/h, hlučnosť 51 dB (A) re1pW; intenzívny: výkon odsávania 915 m³/h, hlučnosť 68 dB (A) re1pW – výkon recirkulácie: <ul style="list-style-type: none"> s recirkulačnou súpravou Clean Air plus na inštaláciu s komínom (k dispozícii ako voliteľné príslušenstvo): <ul style="list-style-type: none"> stupeň 1: odsávanie 212 m³/h, hlučnosť 42 dB (A) re1pW; stupeň 2: odsávanie 315 m³/h, hlučnosť 51 dB (A) re1pW; stupeň 3: odsávanie 433 m³/h, hlučnosť 59 dB (A) re1pW; intenzívny 1: odsávanie 896 m³/h, hlučnosť 76 dB (A) re1pW 	<ul style="list-style-type: none"> – trieda spotreby energie: A⁺ – priemerná spotreba energie: 35,5 kWh/rok¹⁾ – trieda účinnosti odsávania: A¹⁾ – trieda účinnosti osvetlenia: A¹⁾ – trieda účinnosti tukového filtra: C¹⁾ – výkon odvetrávania: <ul style="list-style-type: none"> stupeň 1: výkon odsávania 223 m³/h, hlučnosť 35 dB (A) re1pW; stupeň 2: výkon odsávania 320 m³/h, hlučnosť 43 dB (A) re1pW; stupeň 3: výkon odsávania 432 m³/h, hlučnosť 51 dB (A) re1pW; intenzívny: výkon odsávania 915 m³/h, hlučnosť 68 dB (A) re1pW – výkon recirkulácie: <ul style="list-style-type: none"> s recirkulačnou súpravou Clean Air plus na inštaláciu s komínom (k dispozícii ako voliteľné príslušenstvo): <ul style="list-style-type: none"> stupeň 1: odsávanie 212 m³/h, hlučnosť 42 dB (A) re1pW; stupeň 2: odsávanie 315 m³/h, hlučnosť 51 dB (A) re1pW; stupeň 3: odsávanie 433 m³/h, hlučnosť 59 dB (A) re1pW; intenzívny 1: odsávanie 896 m³/h, hlučnosť 76 dB (A) re1pW
Komfort	<ul style="list-style-type: none"> – prevádzka s odvetrávaním alebo s recirkuláciou vzduchu – pri recirkulácii je možné používať odsávač pár aj bez komína – na prevádzku s recirkuláciou je potrebná recirkulačná súprava Clean Air Plus alebo recirkulačná súprava Longlife (zvláštne príslušenstvo) – ovládanie DirectSelect – 3 stupne výkonu + 1 intenzívny – funkcia PowerBoost – dobeh ventilátora: 10 min – intenzívny stupeň s automatickým spätným nastavením: 6 min – druh osvetlenia: 2x 3 W LED, nastaviteľná farebná teplota – SoftLight: plynulé zapínanie a vypínanie svetelných prvkov – funkcia stmievania: možnosť nastavenia jasov svetelných prvkov – farebná teplota: 3500 K – intenzita svetla: 422 lux – 2 plochy na zachytenie: predná strana a spodná strana odsávača pár – 3 kovové tukové filtre, vhodné na umývanie v umývačke 	<ul style="list-style-type: none"> – prevádzka s odvetrávaním alebo s recirkuláciou vzduchu – pri recirkulácii je možné používať odsávač pár aj bez komína – na prevádzku s recirkuláciou je potrebná recirkulačná súprava Clean Air Plus alebo recirkulačná súprava Longlife (zvláštne príslušenstvo) – ovládanie DirectSelect – 3 stupne výkonu + 1 intenzívny – funkcia PowerBoost – dobeh ventilátora: 10 min – intenzívny stupeň s automatickým spätným nastavením: 6 min – druh osvetlenia: 2x 3 W LED, nastaviteľná farebná teplota – SoftLight: plynulé zapínanie a vypínanie svetelných prvkov – funkcia stmievania: možnosť nastavenia jasov svetelných prvkov – farebná teplota: 3500 K – intenzita svetla: 422 lux – 2 plochy na zachytenie: predná strana a spodná strana odsávača pár – 3 kovové tukové filtre, vhodné na umývanie v umývačke
Prepojitelnosť	<ul style="list-style-type: none"> – AutoControl: možnosť prepojenia varnej dosky a odsávača pár (s varnou doskou s funkciou Home Connect) – Smart Hood Automatic: odsávač pár automaticky prispôbuje výkon ventilátora na základe nastavenia varnej dosky, ktorá priebežne poskytuje informácie o priebehu varenia – možnosť ovládania hlasom prostredníctvom bežných jazykových asistentov – možnosť aktualizácie spotrebiča 	<ul style="list-style-type: none"> – AutoControl: možnosť prepojenia varnej dosky a odsávača pár (s varnou doskou s funkciou Home Connect) – Smart Hood Automatic: odsávač pár automaticky prispôbuje výkon ventilátora na základe nastavenia varnej dosky, ktorá priebežne poskytuje informácie o priebehu varenia – možnosť ovládania hlasom prostredníctvom bežných jazykových asistentov – možnosť aktualizácie spotrebiča
Technické informácie	<ul style="list-style-type: none"> – príkon: 200 W – odťahová rúrka s Ø 150 mm 	<ul style="list-style-type: none"> – príkon: 200 W – odťahová rúrka s Ø 150 mm
Rozmery (V x Š x H)	<ul style="list-style-type: none"> – rozmery spotrebiča pre odvetrávanie: 855 – 1098 x 790 x 433 mm – rozmery spotrebiča pre recirkuláciu: 892 – 1185 x 790 x 433 mm – rozmery recirkulačnej inštalácie, bez komína: 471 mm x 790 mm x 433 mm 	<ul style="list-style-type: none"> – rozmery spotrebiča pre odvetrávanie: 855 – 1098 x 790 x 433 mm – rozmery spotrebiča pre recirkuláciu: 892 – 1185 x 790 x 433 mm – rozmery recirkulačnej inštalácie, bez komína: 471 mm x 790 mm x 433 mm
Zvláštne príslušenstvo	<ul style="list-style-type: none"> DWZ0BX6K1 – predĺženie komína (1000 mm), čierne DWZ0BX6L1 – predĺženie komína (1500 mm), čierne DWZ1BK1B6 – pachový filter CleanAir Plus (náhradný) DWZ1BK1I6 – základná súprava CleanAir Plus na prevádzku s cirkuláciou DWZ1BK1P1 – LongLife regeneračný filter CleanAir (náhradný) DWZ1BK1R1 – regeneračná základná súprava LongLife na prevádzku s cirkuláciou bez komína DWZ1BK1S1 – regeneračná základná súprava LongLife na prevádzku s cirkuláciou s komínom DWZ1BK1V6 – základná súprava CleanAir Plus na prevádzku s cirkuláciou bez komína 	<ul style="list-style-type: none"> DWZ0BX3K1 – predĺženie komína (1000 mm) DWZ0BX3L1 – predĺženie komína (1500 mm) DWZ1BK1B6 – pachový filter CleanAir Plus (náhradný) DWZ1BK1I6 – základná súprava CleanAir Plus na prevádzku s cirkuláciou DWZ1BK1P1 – LongLife regeneračný filter CleanAir (náhradný) DWZ1BK1R1 – regeneračná základná súprava LongLife na prevádzku s cirkuláciou bez komína DWZ1BK1S1 – regeneračná základná súprava LongLife na prevádzku s cirkuláciou s komínom DWZ1BK1V6 – základná súprava CleanAir Plus na prevádzku s cirkuláciou bez komína

¹⁾ Podľa nariadenia EÚ č. 65/2014, trieda spotreby energie je na stupnici triedy energetickej účinnosti od A+++ do D.

* Odporúčaná maloobchodná cena výrobcu. Táto cena je len orientačná, konečnú cenu produktu určia jednotliví predajcovia.

Dekoratívne nástenné odsávače pár – 80 cm



Cena: 895 €*

dostupné od 12/2023

Cena: 849 €*

dostupné od 12/2023

Serie | 4
DWK87FN60Serie | 4
DWK67FN60

Dizajn	– naklonený dizajn (čierne sklo)	– naklonený dizajn (čierne sklo)
Výkon a spotreba	<ul style="list-style-type: none"> – trieda spotreby energie: A+¹⁾ – priemerná spotreba energie: 31,7 kWh/rok¹⁾ – trieda účinnosti odsávania: A¹⁾ – trieda účinnosti osvetlenia: A¹⁾ – trieda účinnosti tukového filtra: C¹⁾ – výkon odvetrávania: <ul style="list-style-type: none"> stupeň 1: výkon odsávania 223 m³/h, hlučnosť 39 dB (A) re1pW; stupeň 2: výkon odsávania 319 m³/h, hlučnosť 48 dB (A) re1pW; stupeň 3: výkon odsávania 431 m³/h, hlučnosť 56 dB (A) re1pW; intenzívny: výkon odsávania 768 m³/h, hlučnosť 68 dB (A) re1pW – výkon recirkulácie: <ul style="list-style-type: none"> s recirkulačnou súpravou Clean Air plus na inštaláciu s kominom (k dispozícii ako voliteľné príslušenstvo): <ul style="list-style-type: none"> stupeň 1: odsávanie 208 m³/h, hlučnosť 47 dB (A) re1pW; stupeň 2: odsávanie 309 m³/h, hlučnosť 54 dB (A) re1pW; stupeň 3: odsávanie 429 m³/h, hlučnosť 62 dB (A) re1pW; intenzívny 1: odsávanie 724 m³/h, hlučnosť 74 dB (A) re1pW) 	<ul style="list-style-type: none"> – trieda spotreby energie: A+¹⁾ – priemerná spotreba energie: 31,7 kWh/rok¹⁾ – trieda účinnosti odsávania: A¹⁾ – trieda účinnosti osvetlenia: A¹⁾ – trieda účinnosti tukového filtra: C¹⁾ – výkon odvetrávania: <ul style="list-style-type: none"> stupeň 1: výkon odsávania 223 m³/h, hlučnosť 39 dB (A) re1pW; stupeň 2: výkon odsávania 319 m³/h, hlučnosť 48 dB (A) re1pW; stupeň 3: výkon odsávania 431 m³/h, hlučnosť 56 dB (A) re1pW; intenzívny: výkon odsávania 768 m³/h, hlučnosť 68 dB (A) re1pW – výkon recirkulácie: <ul style="list-style-type: none"> s recirkulačnou súpravou Clean Air plus na inštaláciu s kominom (k dispozícii ako voliteľné príslušenstvo): <ul style="list-style-type: none"> stupeň 1: odsávanie 208 m³/h, hlučnosť 47 dB (A) re1pW; stupeň 2: odsávanie 309 m³/h, hlučnosť 54 dB (A) re1pW; stupeň 3: odsávanie 429 m³/h, hlučnosť 62 dB (A) re1pW); intenzívny 1: odsávanie 724 m³/h, hlučnosť 74 dB (A) re1pW)
Komfort	<ul style="list-style-type: none"> – prevádzka s odvetrávaním alebo s recirkuláciou vzduchu – pri recirkulácii je možné používať odsávač pár aj bez kominá – ovládanie DirectSelect – 3 stupne výkonu + 1 intenzívny – intenzívny stupeň s automatickým spätným nastavením: 6 min – dobeh ventilátora: 10 min – druh osvetlenia: 2x 3 W LED, nastaviteľná farebná teplota – SoftLight: plynulé zapínanie a vypínanie svetelných prvkov – funkcia stmievania: možnosť nastavenia jasů svetelných prvkov – farebná teplota: 3500 K – intenzita svetla: 502 lux – 2 plochy na zachytenie: predná strana a spodná strana odsávača pár – 2 kovové tukové filtre, vhodné na umývanie v umývačke 	<ul style="list-style-type: none"> – prevádzka s odvetrávaním alebo s recirkuláciou vzduchu – pri recirkulácii je možné používať odsávač pár aj bez kominá – ovládanie DirectSelect – 3 stupne výkonu + 1 intenzívny – intenzívny stupeň s automatickým spätným nastavením: 6 min – dobeh ventilátora: 10 min – druh osvetlenia: 2x 3 W LED, nastaviteľná farebná teplota – SoftLight: plynulé zapínanie a vypínanie svetelných prvkov – funkcia stmievania: možnosť nastavenia jasů svetelných prvkov – farebná teplota: 3500 K – intenzita svetla: 502 lux – 2 plochy na zachytenie: predná strana a spodná strana odsávača pár – 2 kovové tukové filtre, vhodné na umývanie v umývačke
Prepojiteľnosť	<ul style="list-style-type: none"> – AutoControl: možnosť prepojenia varnej dosky a odsávača pár (s varnou doskou s funkciou Home Connect) – Smart Hood Automatic: odsávač pár automaticky prispôsobuje výkon ventilátora na základe nastavenia varnej dosky, ktorá priebežne poskytuje informácie o priebehu varenia – možnosť ovládania hlasom prostredníctvom bežných jazykových asistentov – možnosť aktualizácie spotrebiča 	<ul style="list-style-type: none"> – AutoControl: možnosť prepojenia varnej dosky a odsávača pár (s varnou doskou s funkciou Home Connect) – Smart Hood Automatic: odsávač pár automaticky prispôsobuje výkon ventilátora na základe nastavenia varnej dosky, ktorá priebežne poskytuje informácie o priebehu varenia – možnosť ovládania hlasom prostredníctvom bežných jazykových asistentov – možnosť aktualizácie spotrebiča
Technické informácie	<ul style="list-style-type: none"> – príkon: 140 W – odťahová rúrka s Ø 150 mm 	<ul style="list-style-type: none"> – príkon: 140 W – odťahová rúrka s Ø 150 mm
Rozmery (V x Š x H)	<ul style="list-style-type: none"> – rozmery spotrebiča pre odvetrávanie: 883 – 1126 x 790 x 433 mm – rozmery spotrebiča pre recirkuláciu: 883 – 1213 x 790 x 433 mm 	<ul style="list-style-type: none"> – rozmery spotrebiča pre odvetrávanie: 883 – 1126 x 590 x 433 mm – rozmery spotrebiča pre recirkuláciu: 883 – 1213 x 590 x 433 mm
Zvláštne príslušenstvo	<ul style="list-style-type: none"> DWZ0BX6K1 – predĺženie kominá (1000 mm), čierne DWZ0BX6L1 – predĺženie kominá (1500 mm), čierne DWZ1KK1B6 – pachový filter CleanAir Plus (náhradný) DWZ1KK1I6 – základná súprava CleanAir Plus na prevádzku s cirkuláciou DWZ1KK1V6 – základná súprava CleanAir Plus na prevádzku s cirkuláciou bez kominá 	<ul style="list-style-type: none"> DWZ0BX6K1 – predĺženie kominá (1000 mm), čierne DWZ0BX6L1 – predĺženie kominá (1500 mm), čierne DWZ1KK1B6 – pachový filter CleanAir Plus (náhradný) DWZ1KK1I6 – základná súprava CleanAir Plus na prevádzku s cirkuláciou DWZ1KK1V6 – základná súprava CleanAir Plus na prevádzku s cirkuláciou bez kominá

¹⁾ Podľa nariadenia EÚ č. 65/2014, trieda spotreby energie je na stupnici triedy energetickej účinnosti od A+++ do D.

* Odporúčaná maloobchodná cena výrobcu. Táto cena je len orientačná, konečnú cenu produktu určia jednotliví predajcovia.

Dekoratívne nástenné odsávače pár – 60 cm

Cena: 849 €*
dostupné od 12/2023Cena: 445 €*
dostupné od 12/2023Serie | 4
DWK67FN20Serie | 2
DWK65DK60

Dizajn	– naklonený dizajn (biele sklo)	– naklonený dizajn (čierne sklo)
Výkon a spotreba	<ul style="list-style-type: none"> – trieda spotreby energie: A⁺ – priemerná spotreba energie: 31,7 kWh/rok¹⁾ – trieda účinnosti odsávania: A¹⁾ – trieda účinnosti osvetlenia: A¹⁾ – trieda účinnosti tukového filtra: C¹⁾ – výkon odvetrávania: <ul style="list-style-type: none"> stupeň 1: výkon odsávania 223 m³/h, hlučnosť 39 dB (A) re1pW; stupeň 2: výkon odsávania 319 m³/h, hlučnosť 48 dB (A) re1pW; stupeň 3: výkon odsávania 431 m³/h, hlučnosť 56 dB (A) re1pW; intenzívny: výkon odsávania 768 m³/h, hlučnosť 68 dB (A) re1pW – výkon recirkulácie: <ul style="list-style-type: none"> s recirkulačnou súpravou Clean Air plus na inštaláciu s kominom (k dispozícii ako voliteľné príslušenstvo): <ul style="list-style-type: none"> stupeň 1: odsávanie 208 m³/h, hlučnosť 47 dB (A) re1pW; stupeň 2: odsávanie 309 m³/h, hlučnosť 54 dB (A) re1pW; stupeň 3: odsávanie 429 m³/h, hlučnosť 62 dB (A) re1pW); intenzívny 1: odsávanie 724 m³/h, hlučnosť 74 dB (A) re1pW) 	<ul style="list-style-type: none"> – trieda spotreby energie: A¹⁾ – priemerná spotreba energie: 43,8 kWh/rok¹⁾ – trieda účinnosti odsávania: A¹⁾ – trieda účinnosti osvetlenia: A¹⁾ – trieda účinnosti tukového filtra: E¹⁾ – výkon odvetrávania: <ul style="list-style-type: none"> stupeň 1: výkon odsávania 220 m³/h, hlučnosť 46 dB (A) re1pW; stupeň 2: výkon odsávania 315 m³/h, hlučnosť 53 dB (A) re1pW; stupeň 3: výkon odsávania 430 m³/h, hlučnosť 60 dB (A) re1pW; intenzívny: výkon odsávania 550 m³/h, hlučnosť 65 dB (A) re1pW – výkon recirkulácie: <ul style="list-style-type: none"> so štandardnou recirkulačnou súpravou (k dispozícii ako voliteľné príslušenstvo): <ul style="list-style-type: none"> stupeň 1: výkon odsávania 215 m³/h, hlučnosť 51 dB (A) re1pW; stupeň 2: výkon odsávania 300 m³/h, hlučnosť 61 dB (A) re1pW); stupeň 3: výkon odsávania 445 m³/h, hlučnosť 69 dB (A) re1pW); intenzívny: výkon odsávania 550 m³/h, hlučnosť 72 dB (A) re1pW)
Komfort	<ul style="list-style-type: none"> – prevádzka s odvetrávaním alebo s recirkuláciou vzduchu – pri recirkulácii je možné používať odsávač pár aj bez komína – ovládanie DirectSelect – 3 stupne výkonu + 1 intenzívny – intenzívny stupeň s automatickým spätným nastavením: 6 min – dobeh ventilátora: 10 min – asynchrónny motor EcoSilenceDrive – druh osvetlenia: 2x 3 W LED, nastaviteľná farebná teplota – SoftLight: plynulé zapínanie a vypínanie svetelných prvkov – funkcia stmievania: možnosť nastavenia jasú svetelných prvkov – farebná teplota: 3500 K – intenzita svetla: 502 lux – 2 plochy na zachytenie: predná strana a spodná strana odsávača pár – 2 kovové tukové filtre, vhodné na umývanie v umývačke 	<ul style="list-style-type: none"> – prevádzka s odvetrávaním alebo s recirkuláciou vzduchu – na prevádzku s recirkuláciou je potrebná štartovacia montážna súprava, ktorú môžete zakúpiť ako zvláštne príslušenstvo – ovládanie DirectSelect – 3 stupne výkonu + 1 intenzívny – intenzívny stupeň s automatickým spätným nastavením: 5 min – ukazovateľ nasýtenia kovového tukového a pachového filtra – osvetlenie: 2x 3 W LED – farebná teplota: 4000 K – intenzita svetla: 127 lux – 1 kovový tukový filter, vhodný na umývanie v umývačke
Prepojitelnosť	<ul style="list-style-type: none"> – AutoControl: možnosť prepojenia varnej dosky a odsávača pár (s varnou doskou s funkciou Home Connect) – Smart Hood Automatic: odsávač pár automaticky prispôbuje výkon ventilátora na základe nastavenia varnej dosky, ktorá priebežne poskytuje informácie o priebehu varenia – možnosť ovládania hlasom prostredníctvom bežných jazykových asistentov – možnosť aktualizácie spotrebiča 	
Technické informácie	<ul style="list-style-type: none"> – príkon: 140 W – odťahová rúrka s Ø 150 mm 	<ul style="list-style-type: none"> – príkon: 223 W – odťahová rúrka s Ø 150 mm
Rozmery (V x Š x H)	<ul style="list-style-type: none"> – rozmery spotrebiča pre odvetrávanie: 883 – 1126 x 590 x 433 mm – rozmery spotrebiča pre recirkuláciu: 883 – 1213 x 590 x 433 mm 	<ul style="list-style-type: none"> – rozmery spotrebiča pre odvetrávanie: 690 – 900 x 590 x 325 mm – rozmery spotrebiča pre recirkuláciu: 720 – 975 x 590 x 325 mm
Zvláštne príslušenstvo	<ul style="list-style-type: none"> DWZ0BX3K1 – predĺženie komína (1000 mm) DWZ0BX3L1 – predĺženie komína (1500 mm) DWZ1KK1B6 – pachový filter CleanAir Plus (náhradný) DWZ1KK1I6 – základná súprava CleanAir Plus na prevádzku s cirkuláciou DWZ1KK1V6 – základná súprava CleanAir Plus na prevádzku s cirkuláciou bez komína 	<ul style="list-style-type: none"> DWZ1GK1A2 – štandardný pachový filter (náhradný) DWZ1GK1U2 – štandardná základná súprava na prevádzku s cirkuláciou

¹⁾ Podľa nariadenia EÚ č. 65/2014, trieda spotreby energie je na stupnici triedy energetickej účinnosti od A+++ do D.

* Odporúčaná maloobchodná cena výrobcu. Táto cena je len orientačná, konečnú cenu produktu určia jednotliví predajcovia.

Nástenné odsávače pár – 90 cm



Cena: 1 039 €*

Cena: 915 €*

Cena: 729 €*

Serie | 8
DWB98PR50Serie | 6
DWB98JQ50Serie | 4
DWB97IM50

Dizajn	– antikoro/čierna	– antikoro	– antikoro
Výkon a spotreba	<ul style="list-style-type: none"> – trieda spotreby energie: A⁺ – priemerná spotreba energie: 29,9 kWh/rok¹⁾ – trieda účinnosti odsávania: A¹⁾ – trieda účinnosti osvetlenia: A¹⁾ – trieda účinnosti tukového filtra: B¹⁾ – výkon odvetrania podľa EN 61591: max. normálny stupeň 430 m³/h, intenzívny stupeň 843 m³/h – hlučnosť odsávania pri normálnom stupni min./max.: 46/55 dB(A)¹⁾ – hodnoty hlučnosti podľa EN 60704-3 a EN 60704-2–13 pri odvetravaní: max. normálny stupeň: 55 dB(A) re 1 pW intenzívny stupeň: 69 dB(A) re 1 pW – stupeň odvetravní pri cirkulácii: max. normálny stupeň: 353 m³/h intenzívny stupeň: 547 m³/h – hodnoty hlučnosti pri cirkulácii: max. normálny stupeň: 67 dB(A) re 1 pW intenzívny stupeň: 71 dB(A) re 1 pW 	<ul style="list-style-type: none"> – trieda spotreby energie: A⁺ – priemerná spotreba energie: 29,9 kWh/rok¹⁾ – trieda účinnosti odsávania: A¹⁾ – trieda účinnosti osvetlenia: A¹⁾ – trieda účinnosti tukového filtra: B¹⁾ – výkon odvetrania podľa EN 61591: max. normálny stupeň 430 m³/h, intenzívny stupeň 843 m³/h – hlučnosť odsávania pri normálnom stupni min./max.: 46/55 dB(A)¹⁾ – hodnoty hlučnosti podľa EN 60704-3 a EN 60704-2–13 pri odvetravaní: max. normálny stupeň: 55 dB(A) re 1 pW intenzívny stupeň: 69 dB(A) re 1 pW – stupeň odvetravní pri cirkulácii: max. normálny stupeň: 353 m³/h intenzívny stupeň: 457 m³/h – hodnoty hlučnosti pri cirkulácii: max. normálny stupeň: 67 dB(A) re 1 pW intenzívny stupeň: 71 dB(A) re 1 pW 	<ul style="list-style-type: none"> – trieda spotreby energie: B¹⁾ – priemerná spotreba energie: 62,5 kWh/rok¹⁾ – trieda účinnosti odsávania: B¹⁾ – trieda účinnosti osvetlenia: A¹⁾ – trieda účinnosti tukového filtra: B¹⁾ – výkon odvetrania podľa EN 61591: max. normálny stupeň 453 m³/h, intenzívny stupeň 739 m³/h – hlučnosť odsávania pri normálnom stupni min./max.: 52/65 dB(A)¹⁾ – hodnoty hlučnosti podľa EN 60704-3 a EN 60704-2–13 pri odvetravaní: max. normálny stupeň: 65 dB(A) re 1 pW intenzívny stupeň: 74 dB(A) re 1 pW – stupeň odvetravní pri cirkulácii: max. normálny stupeň: 404 m³/h intenzívny stupeň: 499 m³/h – hodnoty hlučnosti pri cirkulácii: max. normálny stupeň: 72 dB(A) re 1 pW intenzívny stupeň: 76 dB(A) re 1 pW
Komfort	<ul style="list-style-type: none"> – prevádzka s odvetravaním alebo s cirkuláciou vzduchu – na prevádzku s cirkuláciou je potrebná montážna súprava (zvláštne príslušenstvo) – Home Connect: diaľkové nastavenie a ovládanie pomocou inteligentného telefónu, tabletu alebo hlasových asistentov – AutoControl: možnosť prepojenia varnej dosky a odsávača pár (s varnou doskou s funkciou Home Connect) – ovládanie DirectSelect LightLine – 3 stupne výkonu + 2 intenzívne stupne – intenzívny stupeň s automatickým spätným nastavením – dobeh ventilátora: 10 min – PerfectAir Sensor – možnosť nastavenia intenzity osvetlenia – funkcia SoftLight – osvetlenie: 3x 3 W LED – intenzita svetla: 389 lx – farebná teplota: 3500 K – ukazovateľ nasýtenia kovového tukového a uhlíkového filtra – kovový tukový filter vhodný na umývanie v umývačke 	<ul style="list-style-type: none"> – prevádzka s odvetravaním alebo s cirkuláciou vzduchu – na prevádzku s cirkuláciou je potrebná montážna súprava (zvláštne príslušenstvo) – ovládanie DirectSelect LightLine – 3 stupne výkonu + 2 intenzívne stupne – intenzívny stupeň s automatickým spätným nastavením – dobeh ventilátora: 10 min – PerfectAir Sensor – možnosť nastavenia intenzity osvetlenia – funkcia SoftLight – osvetlenie: 3x 1,5 W LED – intenzita svetla: 389 lx – farebná teplota: 3500 K – ukazovateľ nasýtenia kovového tukového a uhlíkového filtra – kovový tukový filter vhodný na umývanie v umývačke 	<ul style="list-style-type: none"> – prevádzka s odvetravaním alebo s cirkuláciou vzduchu – na prevádzku s cirkuláciou je potrebná montážna súprava (zvláštne príslušenstvo) – ovládanie DirectSelect – 3 stupne výkonu + 1 intenzívny stupeň – intenzívny stupeň s automatickým spätným nastavením – osvetlenie: 2x 1,5 W LED – intenzita svetla: 214 lx – farebná teplota: 3500 K – kovový tukový filter vhodný na umývanie v umývačke
Technické informácie	<ul style="list-style-type: none"> – príkon: 165 W – odťahová rúrka s Ø 150 mm (Ø 120 mm súčasťou) 	<ul style="list-style-type: none"> – príkon: 165 W – odťahová rúrka s Ø 150 mm (Ø 120 mm súčasťou) 	<ul style="list-style-type: none"> – príkon: 255 W – odťahová rúrka s Ø 150 mm (Ø 120 mm súčasťou)
Rozmery (V x Š x H)	<ul style="list-style-type: none"> – rozmery spotrebiča pre odvetravní: 628 – 954 x 900 x 500 mm – rozmery spotrebiča pre cirkuláciu s komínom: 628 – 1064 x 900 x 500 mm – rozmery spotrebiča pre cirkuláciu s montážnou súpravou CleanAir Plus: 689 x 900 x 500 mm – montáž na komín 809 – 1139 x 900 x 500 mm – montáž na predĺženie komína 	<ul style="list-style-type: none"> – rozmery spotrebiča pre odvetravní: 628 – 954 x 900 x 500 mm – rozmery spotrebiča pre cirkuláciu s komínom: 628 – 1064 x 900 x 500 mm – rozmery spotrebiča pre cirkuláciu s montážnou súpravou CleanAir Plus: 689 x 900 x 500 mm – montáž na komín 809 – 1139 x 900 x 500 mm – montáž na predĺženie komína 	<ul style="list-style-type: none"> – rozmery spotrebiča pre odvetravní: 635 – 965 x 900 x 500 mm – rozmery spotrebiča pre cirkuláciu s komínom: 635 – 1 075 x 900 x 500 mm – rozmery spotrebiča pre cirkuláciu s montážnou súpravou CleanAir Plus: 703 x 900 x 500 mm – montáž na komín 833 – 1 163 x 900 x 500 mm – montáž na predĺženie komína
Zvláštne príslušenstvo	Nájdete na str. 100 – 104	Nájdete na str. 100 – 104	Nájdete na str. 100 – 104

¹⁾ Podľa nariadenia EÚ č. 65/2014, trieda spotreby energie je na stupnici triedy energetickej účinnosti od A+++ do D.

* Odporúčaná maloobchodná cena výrobcu. Táto cena je len orientačná, konečnú cenu produktu určia jednotliví predajcovia.

Nástenné odsávače pár – 60 cm



Cena: 565 €*

Serie | 4
DWQ66DM50

Cena: 315 €*

Serie | 2
DWP64BC50

Dizajn	– antikoro	– antikoro
Výkon a spotreba	<ul style="list-style-type: none"> – trieda spotreby energie: A¹⁾ – priemerná spotreba energie: 41,7 kWh/rok¹⁾ – trieda účinnosti odsávania: A¹⁾ – trieda účinnosti osvetlenia: A¹⁾ – trieda účinnosti tukového filtra: B¹⁾ – výkon odvetrania podľa EN 61591: <ul style="list-style-type: none"> max. normálny stupeň 410 m³/h, intenzívny stupeň 644 m³/h – hlučnosť odsávania pri normálnom stupni min./max.: 50/62 dB(A)¹⁾ – hodnoty hlučnosti podľa EN 60704-3 a EN 60704-2–13 pri odvetrávaní: <ul style="list-style-type: none"> max. normálny stupeň: 62 dB(A) re 1 pW intenzívny stupeň: 70 dB(A) re 1 pW – stupeň odvetrania pri cirkulácii: <ul style="list-style-type: none"> max. normálny stupeň: 337 m³/h intenzívny stupeň: 441 m³/h – hodnoty hlučnosti pri cirkulácii: <ul style="list-style-type: none"> max. normálny stupeň: 70 dB(A) re 1 pW intenzívny stupeň: 74 dB(A) re 1 pW 	<ul style="list-style-type: none"> – trieda spotreby energie: D¹⁾ – priemerná spotreba energie: 53,1 kWh/rok¹⁾ – trieda účinnosti odsávania: E¹⁾ – trieda účinnosti osvetlenia: A¹⁾ – trieda účinnosti tukového filtra: C¹⁾ – výkon odvetrania podľa EN 61591: <ul style="list-style-type: none"> max. normálny stupeň 365 m³/h – hlučnosť odsávania pri normálnom stupni min./max.: 50/66 dB(A)¹⁾ – hodnoty hlučnosti podľa EN 60704-3 a EN 60704-2–13 pri odvetrávaní: <ul style="list-style-type: none"> max. normálny stupeň: 66 dB(A) re 1 pW – stupeň odvetrania pri cirkulácii: <ul style="list-style-type: none"> max. normálny stupeň: 200 m³/h – hodnoty hlučnosti pri cirkulácii: <ul style="list-style-type: none"> max. normálny stupeň: 67 dB(A) re 1 pW
Komfort	<ul style="list-style-type: none"> – prevádzka s odvetrávaním alebo s cirkuláciou vzduchu – na prevádzku s cirkuláciou je potrebná montážna súprava (zvláštne príslušenstvo) – ovládanie DirectSelect – 3 stupne výkonu + 1 intenzívny stupeň – intenzívny stupeň s automatickým spätným nastavením – osvetlenie: 2x 1,5 W LED – intenzita svetla: 242 lx – farebná teplota: 3500 K – kovový tukový filter vhodný na umývanie v umývačke 	<ul style="list-style-type: none"> – prevádzka s odvetrávaním alebo s cirkuláciou vzduchu – na recirkuláciu je potrebná recirkulačná súprava (zvláštne príslušenstvo) – ovládanie pomocou tlačidiel – 3 stupne výkonu – osvetlenie: 2x 1,5 W LED – intenzita svetla: 104 lx – farebná teplota: 3500 K – kovový tukový filter vhodný na umývanie v umývačke
Technické informácie	<ul style="list-style-type: none"> – príkon: 220 W – odťahová rúrka s Ø 150 mm (Ø 120 mm súčasťou) 	<ul style="list-style-type: none"> – príkon: 100 W – odťahová rúrka s Ø 150 mm (Ø 120 mm súčasťou)
Rozmery (V x Š x H)	<ul style="list-style-type: none"> – rozmery spotrebiča pre odvetrávanie: 676 – 1006 x 600 x 500 mm – rozmery spotrebiča pre cirkuláciu s komínom: 676 – 1116 x 600 x 500 mm – rozmery spotrebiča pre cirkuláciu s montážnou súpravou CleanAir Plus: 744 x 600 x 500 mm – montáž na komín 874 – 1204 x 600 x 500 mm – montáž na predĺženie komína 	<ul style="list-style-type: none"> – rozmery spotrebiča pre odvetrávanie: 799 – 975 x 600 x 500 mm – rozmery spotrebiča pre cirkuláciu s komínom: 799 – 975 x 600 x 500 mm
Zvláštne príslušenstvo	<ul style="list-style-type: none"> DHZ1225 – predĺženie komína (1000 mm) DHZ1235 – predĺženie komína (1500 mm) DWZ0DX0A0 – uhlíkový filter (náhradný) DWZ0DX0U0 – základná súprava na prevádzku s cirkuláciou DWZ0XX0J0 – LongLife regeneračná základná súprava CleanAir na prevádzku s cirkuláciou (zabudovaná) DWZ1DX1I6 – základná súprava CleanAir Plus na prevádzku s cirkuláciou DWZ1FX5C6 – základná súprava CleanAir Plus na prevádzku s cirkuláciou DWZ1FX5D1 – regeneračná základná súprava LongLife na prevádzku s cirkuláciou (vonkajšia) DZ0XX0P0 – LongLife regeneračný filter CleanAir DZZ1XX1B6 – uhlíkový filter CleanAir Plus (náhradný, na vonkajšiu inštaláciu) DWZ1CB1I4 – súprava CleanAir Standard na prevádzku s cirkuláciou DZZ1XX1B6 – uhlíkový filter CleanAir Plus (náhradný) 	<ul style="list-style-type: none"> DHZ1225 – predĺženie komína (1000 mm) DHZ1235 – predĺženie komína (1500 mm) DWZ0DX0A0 – uhlíkový filter (náhradný) DWZ0DX0U0 – základná súprava na prevádzku s cirkuláciou DWZ0XX0J0 – LongLife regeneračná základná súprava CleanAir na prevádzku s cirkuláciou (zabudovaná) DWZ1DX1I6 – základná súprava CleanAir Plus na prevádzku s cirkuláciou DWZ1FX5C6 – základná súprava CleanAir Plus na prevádzku s cirkuláciou DWZ1FX5D1 – regeneračná základná súprava LongLife na prevádzku s cirkuláciou (vonkajšia) DZ0XX0P0 – LongLife regeneračný filter CleanAir DZZ1XX1B6 – uhlíkový filter CleanAir Plus (náhradný, na vonkajšiu inštaláciu) DWZ1CB1I4 – súprava CleanAir Standard na prevádzku s cirkuláciou DZZ1XX1B6 – uhlíkový filter CleanAir Plus (náhradný)

¹⁾ Podľa nariadenia EÚ č. 65/2014, trieda spotreby energie je na stupnici triedy energetickej účinnosti od A+++ do D.

* Odporúčaná maloobchodná cena výrobcu. Táto cena je len orientačná, konečnú cenu produktu určia jednotliví predajcovia.

Ostrovčekový odsávač pár – 90 cm



Cena: 1 269 €*

Serie | 6
DIB98JQ50



Dizajn	– antikoro
Výkon a spotreba	<ul style="list-style-type: none"> – trieda spotreby energie: A+¹⁾ – priemerná spotreba energie: 31,6 kWh/rok¹⁾ – trieda účinnosti odsávania: A¹⁾ – trieda účinnosti osvetlenia: A¹⁾ – trieda účinnosti tukového filtra: B¹⁾ – výkon odvetrania podľa EN 61591: <ul style="list-style-type: none"> max. normálny stupeň 445 m³/h, intenzívny stupeň 867 m³/h – hlučnosť odsávania pri normálnom stupni min./max.: 44/54 dB(A)¹⁾ – hodnoty hlučnosti podľa EN 60704-3 a EN 60704-2-13 pri odvetrávaní: <ul style="list-style-type: none"> max. normálny stupeň: 54 dB(A) re 1 pW intenzívny stupeň: 69 dB(A) re 1 pW – stupeň odvetrávania pri cirkulácii: <ul style="list-style-type: none"> max. normálny stupeň: 353 m³/h intenzívny stupeň: 457 m³/h – hodnoty hlučnosti pri cirkulácii: <ul style="list-style-type: none"> max. normálny stupeň: 67 dB(A) re 1 pW intenzívny stupeň: 71 dB(A) re 1 pW
Komfort	<ul style="list-style-type: none"> – prevádzka s odvetrávaním alebo s cirkuláciou vzduchu – na prevádzku s cirkuláciou je potrebná montážna súprava (zvláštne príslušenstvo) – ovládanie DirectSelect LightLine – 3 stupne výkonu + 2 intenzívne stupne – dobeh ventilátora: 10 min – PerfectAir Sensor – možnosť nastavenia intenzity osvetlenia – funkcia SoftLight – osvetlenie: 4x 1,5 W LED – intenzita svetla: 423 lx, farebná teplota: 3500 K – ukazovateľ nasýtenia kovového tukového a uhlíkového filtra, kovový tukový filter vhodný na umývanie v umývačke
Technické informácie	<ul style="list-style-type: none"> – príkon: 166 W – odťahová rúrka s Ø 150 mm (Ø 120 mm súčasťou)
Rozmery (V x Š x H)	<ul style="list-style-type: none"> – rozmery spotrebiča pre odvetrávanie: 744 – 924 x 898 x 600 mm – rozmery spotrebiča pre cirkuláciu s komínom: 744 – 1044 x 898 x 600 mm
Zvláštne príslušenstvo	<ul style="list-style-type: none"> DHZ1246 – predĺženie komína (1100 mm) DHZ1251 – vnútorná konštrukcia na predĺženie komína (500 mm) DHZ1253 – montážna súprava (vnútorná konštrukcia, 1000 mm) pri predlžovaní komína DHZ1256 – predĺženie komína (1600 mm) DHZ5346 – aktívny uhlíkový filter (náhradný) DHZ5385 – montážna súprava na prevádzku s cirkuláciou DZZ1XX1B6 – uhlíkový filter CleanAir Plus DIZ2CX5C6 – montážna súprava CleanAir Plus DZZOXXOP0 – regeneračný filter CleanAir DIZ2CB1I4 – súprava CleanAir Standard na prevádzku s cirkuláciou DZZ2CB1B4 – uhlíkový filter CleanAir Standard (náhradný)

¹⁾ Podľa nariadenia EÚ č. 65/2014, trieda spotreby energie je na stupnici triedy energetickej účinnosti od A+++ do D.

* Odporúčaná maloobchodná cena výrobcu. Táto cena je len orientačná, konečnú cenu produktu určia jednotliví predajcovia.

Stropné odsávače pár

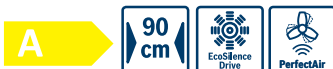

Cena: 1 705 €*

Serie | 8
DRC99PS20

Cena: 1 309 €*

Serie | 6
DRC97AQ50

Dizajn	– biela	– antikoro
Výkon a spotreba	<ul style="list-style-type: none"> – trieda spotreby energie: A¹⁾ – priemerná spotreba energie: 46,8 kWh/rok¹⁾ – trieda účinnosti odsávania: A¹⁾ – trieda účinnosti osvetlenia: A¹⁾ – trieda účinnosti tukového filtra: E¹⁾ – výkon odvetrania podľa EN 61591: <ul style="list-style-type: none"> max. normálny stupeň 458 m³/h, intenzívny stupeň 933 m³/h – hlučnosť odsávania pri normálnom stupni min./max.: 41/56 dB(A)¹⁾ – hodnoty hlučnosti podľa EN 60704-3 a EN 60704-2-13 pri odvetrávaní: <ul style="list-style-type: none"> max. normálny stupeň: 56 dB(A) re 1 pW intenzívny stupeň: 70 dB(A) re 1 pW – stupeň odvetrávania pri cirkulácii: <ul style="list-style-type: none"> max. normálny stupeň: 419 m³/h intenzívny stupeň: 637 m³/h – hodnoty hlučnosti pri cirkulácii: <ul style="list-style-type: none"> max. normálny stupeň: 63 dB(A) re 1 pW intenzívny stupeň: 72 dB(A) re 1 pW 	<ul style="list-style-type: none"> – trieda spotreby energie: A¹⁾ – priemerná spotreba energie: 34 kWh/rok¹⁾ – trieda účinnosti odsávania: A¹⁾ – trieda účinnosti osvetlenia: A¹⁾ – trieda účinnosti tukového filtra: E¹⁾ – výkon odvetrania podľa EN 61591: <ul style="list-style-type: none"> max. normálny stupeň 458 m³/h, intenzívny stupeň 798 m³/h – hlučnosť odsávania pri normálnom stupni min./max.: 41/56 dB(A)¹⁾ – hodnoty hlučnosti podľa EN 60704-3 a EN 60704-2-13 pri odvetrávaní: <ul style="list-style-type: none"> max. normálny stupeň: 56 dB(A) re 1 pW intenzívny stupeň: 68 dB(A) re 1 pW – stupeň odvetrávania pri cirkulácii: <ul style="list-style-type: none"> max. normálny stupeň: 422 m³/h intenzívny stupeň: 565 m³/h – hodnoty hlučnosti pri cirkulácii: <ul style="list-style-type: none"> max. normálny stupeň: 63 dB(A) re 1 pW intenzívny stupeň: 69 dB(A) re 1 pW
Komfort	<ul style="list-style-type: none"> – prevádzka s odvetrávaním alebo s cirkuláciou vzduchu – na prevádzku s cirkuláciou je potrebná montážna súprava (zvláštne príslušenstvo) – ovládanie pomocou diaľkového ovládania – Home Connect: diaľkové nastavenie a ovládanie pomocou inteligentného telefónu, tabletu alebo hlasových asistentov – CookControl: možnosť prepojenia varnej dosky a odsávača pár (s varnou doskou s funkciou Home Connect) – 3 stupne výkonu + 2 intenzívne stupne – intenzívny stupeň s automatickým spätným nastavením – dobeh ventilátora: 10 min – PerfectAir Sensor – možnosť nastavenia intenzity osvetlenia – funkcia SoftLight – osvetlenie: 6x 3 W LED – intenzita svetla: 1128 lx – farebná teplota: 3500 K – ukazovateľ nasýtenia kovového tukového a uhlíkového filtra – kovový tukový filter vhodný na umývanie v umývačke 	<ul style="list-style-type: none"> – prevádzka s odvetrávaním alebo s cirkuláciou vzduchu – na prevádzku s cirkuláciou je potrebná montážna súprava (zvláštne príslušenstvo) – ovládanie pomocou diaľkového ovládania – Home Connect: diaľkové nastavenie a ovládanie pomocou inteligentného telefónu, tabletu alebo hlasových asistentov – CookControl: možnosť prepojenia varnej dosky a odsávača pár (s varnou doskou s funkciou Home Connect) – 3 stupne výkonu + 2 intenzívne stupne – intenzívny stupeň s automatickým spätným nastavením – dobeh ventilátora: 10 min – možnosť nastavenia intenzity osvetlenia – funkcia SoftLight – osvetlenie: 4x 3 W LED – intenzita svetla: 659 lx – farebná teplota: 3500 K – ukazovateľ nasýtenia kovového tukového a uhlíkového filtra – kovový tukový filter vhodný na umývanie v umývačke
Technické informácie	<ul style="list-style-type: none"> – obvodové odsávanie – príkon: 268 W – odtáhová rúrka s Ø 150 mm 	<ul style="list-style-type: none"> – obvodové odsávanie – príkon: 174 W – odtáhová rúrka s Ø 150 mm
Rozmery (V x Š x H)	<ul style="list-style-type: none"> – rozmery spotrebiča pre cirkuláciu: 299 x 910 x 510 mm – rozmery na zabudovanie: 299 x 888 x 487 mm 	<ul style="list-style-type: none"> – rozmery spotrebiča pre cirkuláciu: 299 x 900 x 500 mm – rozmery na zabudovanie: 299 x 888 x 487 mm
Zvláštne príslušenstvo	<ul style="list-style-type: none"> DIZ0JC2D0 – regeneračná základná súprava LongLife na prevádzku s cirkuláciou (externá, biela) DIZ0JC5D0 – pachový filter CleanAir Plus (náhradný) DIZ1JC2C6 – základná súprava CleanAir Plus na prevádzku s cirkuláciou (externá, biela) DIZ1JC5C6 – základná súprava CleanAir Plus na prevádzku s cirkuláciou (externá, antikoro) DZZ0XX0P0 – LongLife regeneračný filter CleanAir DZZ1XX1B6 – uhlíkový filter CleanAir Plus (náhradný, na vonkajšiu inštaláciu) 	<ul style="list-style-type: none"> DIZ0JC2D0 – regeneračná základná súprava LongLife na prevádzku s cirkuláciou (externá, biela) DIZ0JC5D0 – pachový filter CleanAir Plus (náhradný) DIZ1JC2C6 – základná súprava CleanAir Plus na prevádzku s cirkuláciou (externá, biela) DIZ1JC5C6 – základná súprava CleanAir Plus na prevádzku s cirkuláciou (externá, antikoro) DZZ0XX0P0 – LongLife regeneračný filter CleanAir DZZ1XX1B6 – uhlíkový filter CleanAir Plus (náhradný, na vonkajšiu inštaláciu)

¹⁾ Podľa nariadenia EÚ č. 65/2014, trieda spotreby energie je na stupnici triedy energetickej účinnosti od A+++ do D.

* Odporúčaná maloobchodná cena výrobcu. Táto cena je len orientačná, konečnú cenu produktu určia jednotliví predajcovia.

Zabudovateľné dizajnové odsávače pár – 90 cm a 60 cm



Cena: 749 €*

Serie | 6
DBB97AM60

Cena: 709 €*

Serie | 6
DBB67AM60

Dizajn	<ul style="list-style-type: none"> – čierna/čire sklo – elegantná zapustená inštalácia na bezproblémové zabudovanie do nástenných skriniek – priestorovo efektívny, kompaktný dizajn na ďalšie možnosti skladovania priamo na odsávači pár a to s nosnosťou až 10 kg na každej strane – sklený panel s dotykovým ovládaním zaisťujú jednoduché ovládanie a vylepši vedenie vodnej pary 	<ul style="list-style-type: none"> – čierna/čire sklo – elegantná zapustená inštalácia na bezproblémové zabudovanie do nástenných skriniek – priestorovo efektívny, kompaktný dizajn na ďalšie možnosti skladovania priamo na odsávači pár a to s nosnosťou až 10 kg na každej strane – sklený panel s dotykovým ovládaním zaisťujú jednoduché ovládanie a vylepši vedenie vodnej pary
Výkon a spotreba	<ul style="list-style-type: none"> – trieda spotreby energie: B¹⁾ – priemerná spotreba energie: 63,9 kWh/rok¹⁾ – trieda účinnosti odsávania: B¹⁾ – trieda účinnosti osvetlenia: A¹⁾ – trieda účinnosti tukového filtra: B¹⁾ – výkon odvetrania podľa EN 61591: max. normálny stupeň 459 m³/h, intenzívny stupeň 749 m³/h – hlučnosť odsávania pri normálnom stupni min./max.: 50/63 dB(A)¹⁾ – hodnoty hlučnosti podľa EN 60704-3 a EN 60704-2-13 pri odvetrávaní: max. normálny stupeň: 63 dB(A) re 1 pW intenzívny stupeň: 73 dB(A) re 1 pW – stupeň odvetrávania pri cirkulácii: max. normálny stupeň: 450 m³/h intenzívny stupeň: 651 m³/h – hodnoty hlučnosti pri cirkulácii: max. normálny stupeň: 67 dB(A) re 1 pW intenzívny stupeň: 74 dB(A) re 1 pW 	<ul style="list-style-type: none"> – trieda spotreby energie: B¹⁾ – priemerná spotreba energie: 61,9 kWh/rok¹⁾ – trieda účinnosti odsávania: B¹⁾ – trieda účinnosti osvetlenia: A¹⁾ – trieda účinnosti tukového filtra: B¹⁾ – výkon odvetrania podľa EN 61591: max. normálny stupeň 459 m³/h, intenzívny stupeň 749 m³/h – hlučnosť odsávania pri normálnom stupni min./max.: 50/63 dB(A)¹⁾ – hodnoty hlučnosti podľa EN 60704-3 a EN 60704-2-13 pri odvetrávaní: max. normálny stupeň: 63 dB(A) re 1 pW intenzívny stupeň: 73 dB(A) re 1 pW – stupeň odvetrávania pri cirkulácii: max. normálny stupeň: 450 m³/h intenzívny stupeň: 651 m³/h – hodnoty hlučnosti pri cirkulácii: max. normálny stupeň: 67 dB(A) re 1 pW intenzívny stupeň: 74 dB(A) re 1 pW
Komfort	<ul style="list-style-type: none"> – prevádzka s odvetrávaním alebo s cirkuláciou vzduchu – na prevádzku s cirkuláciou je potrebná montážna súprava (zvláštne príslušenstvo) – ovládanie pomocou senzorového ovládania – 3 stupne výkonu + 1 intenzívny stupeň – intenzívny stupeň s automatickým spätným nastavením – ventilátor a svetlo sa automaticky zapínajú a vypínajú otvorením a zavretím skleneného panelu – SoftLight: pozvolné zhasínanie a rozsvetovanie – svetlo môžete aj samostatne zapínať a vypínať, keď je sklený panel zavretý pomocou funkcie quick hand touch v oblasti ovládania – dobeh ventilátora: 6 min – osvetlenie: 3x 2 LED – intenzita svetla: 571 lx – farebná teplota: 3500 K – kovový tukový filter vhodný na umývanie v umývačke 	<ul style="list-style-type: none"> – prevádzka s odvetrávaním alebo s cirkuláciou vzduchu – na prevádzku s cirkuláciou je potrebná montážna súprava (zvláštne príslušenstvo) – ovládanie pomocou senzorového ovládania – 3 stupne výkonu + 1 intenzívny stupeň – intenzívny stupeň s automatickým spätným nastavením – ventilátor a svetlo sa automaticky zapínajú a vypínajú otvorením a zavretím skleneného panelu – SoftLight: pozvolné zhasínanie a rozsvetovanie – svetlo môžete aj samostatne zapínať a vypínať, keď je sklený panel zavretý pomocou funkcie quick hand touch v oblasti ovládania – dobeh ventilátora: 6 min – osvetlenie: 2x 2 LED – intenzita svetla: 476 lx – farebná teplota: 3500 K – kovový tukový filter vhodný na umývanie v umývačke
Technické informácie	<ul style="list-style-type: none"> – príkon: 259 W – odťahová rúrka s Ø 150 mm (Ø 120 mm súčasťou) 	<ul style="list-style-type: none"> – príkon: 256 W – odťahová rúrka s Ø 150 mm (Ø 120 mm súčasťou)
Rozmery (V x Š x H)	<ul style="list-style-type: none"> – rozmery spotrebiča: 340 x 897 x 298 mm – rozmery na zabudovanie: 340 x 860 x 300 mm 	<ul style="list-style-type: none"> – rozmery spotrebiča: 340 x 597 x 298 mm – rozmery na zabudovanie: 340 x 560 x 300 mm
Zvláštne príslušenstvo	<ul style="list-style-type: none"> DWZ0ITOP0 – regeneračná základná súprava LongLife na prevádzku s cirkuláciou DWZ1IB6K1 – predĺženie komína, 450 – 854 mm DWZ1IB6N1 – predĺženie komína, 187 – 360 mm DWZ1IT1D1 – regeneračná základná súprava LongLife na prevádzku s cirkuláciou (vonkajšia) DWZ1IX1B6 – uhlíkový filter CleanAir Plus (náhradný) DWZ1IX1C6 – základná súprava CleanAir Plus na prevádzku s cirkuláciou DWZ6IB1B4 – uhlíkový filter CleanAir Standard (náhradný) DWZ6IB1I4 – súprava CleanAir Standard na prevádzku s cirkuláciou 	<ul style="list-style-type: none"> DWZ0ITOP0 – regeneračná základná súprava LongLife na prevádzku s cirkuláciou DWZ1IB6K1 – predĺženie komína, 450 – 854 mm DWZ1IB6N1 – predĺženie komína, 187 – 360 mm DWZ1IT1D1 – regeneračná základná súprava LongLife na prevádzku s cirkuláciou (vonkajšia) DWZ1IX1B6 – uhlíkový filter CleanAir Plus (náhradný) DWZ1IX1C6 – základná súprava CleanAir Plus na prevádzku s cirkuláciou DWZ6IB1B4 – uhlíkový filter CleanAir Standard (náhradný) DWZ6IB1I4 – súprava CleanAir Standard na prevádzku s cirkuláciou

¹⁾ Podľa nariadenia EÚ č. 65/2014, trieda spotreby energie je na stupnici triedy energetickej účinnosti od A+++ do D.

* Odporúčaná maloobchodná cena výrobcu. Táto cena je len orientačná, konečnú cenu produktu určia jednotliví predajcovia.

Ploché výsuvné odsávače pár – 90 cm a 60 cm



Cena: 625 €*

Cena: 499 €*

Cena: 215 €*

Serie | 4
DFR097A52
Serie | 4
DFR067A52
Serie | 4
DFT63AC50

Dizajn	– strieborná metaliza (bez dekoračnej lišty)	– strieborná (bez dekoračnej lišty)	– strieborná
Výkon a spotreba	<ul style="list-style-type: none"> – trieda spotreby energie: A¹⁾ – priemerná spotreba energie: 38,1 kWh/rok¹⁾ – trieda účinnosti odsávania: A¹⁾ – trieda účinnosti osvetlenia: A¹⁾ – trieda účinnosti tukového filtra: B¹⁾ – výkon odvetrania podľa EN 61591: max. normálny stupeň 397 m³/h, intenzívny stupeň 729 m³/h – hlučnosť odsávania pri normálnom stupni min./max.: 53/69 dB(A)¹⁾ – hodnoty hlučnosti podľa EN 60704-3 a EN 60704-2-13 pri odvetrávaní: max. normálny stupeň: 53 dB(A) re 1 pW intenzívny stupeň: 69 dB(A) re 1 pW – stupeň odvetrávania pri cirkulácii: max. normálny stupeň: 358 m³/h intenzívny stupeň: 628 m³/h – hodnoty hlučnosti pri cirkulácii: max. normálny stupeň: 60 dB(A) re 1 pW intenzívny stupeň: 71 dB(A) re 1 pW 	<ul style="list-style-type: none"> – trieda spotreby energie: A¹⁾ – priemerná spotreba energie: 37,9 kWh/rok¹⁾ – trieda účinnosti odsávania: A¹⁾ – trieda účinnosti osvetlenia: A¹⁾ – trieda účinnosti tukového filtra: B¹⁾ – výkon odvetrania podľa EN 61591: max. normálny stupeň 399 m³/h, intenzívny stupeň 728 m³/h – hlučnosť odsávania pri normálnom stupni min./max.: 41/53 dB(A)¹⁾ – hodnoty hlučnosti podľa EN 60704-3 a EN 60704-2-13 pri odvetrávaní: max. normálny stupeň: 53 dB(A) re 1 pW intenzívny stupeň: 68 dB(A) re 1 pW – stupeň odvetrávania pri cirkulácii: max. normálny stupeň: 358 m³/h intenzívny stupeň: 628 m³/h – hodnoty hlučnosti pri cirkulácii: max. normálny stupeň: 60 dB(A) re 1 pW intenzívny stupeň: 73 dB(A) re 1 pW 	<ul style="list-style-type: none"> – trieda spotreby energie: D¹⁾ – priemerná spotreba energie: 68 kWh/rok¹⁾ – trieda účinnosti odsávania: E¹⁾ – trieda účinnosti osvetlenia: D¹⁾ – trieda účinnosti tukového filtra: D¹⁾ – výkon odvetrania podľa EN 61591: max. normálny stupeň 360 m³/h – hlučnosť odsávania pri normálnom stupni min./max.: 62/68 dB(A)¹⁾ – hodnoty hlučnosti podľa EN 60704-3 a EN 60704-2-13 pri odvetrávaní: max. normálny stupeň: 68 dB(A) re 1 pW – stupeň odvetrávania pri cirkulácii: max. normálny stupeň: 140 m³/h – hodnoty hlučnosti pri cirkulácii: max. normálny stupeň: 68 dB(A) re 1 pW
Komfort	<ul style="list-style-type: none"> – prevádzka s odvetrávaním alebo s cirkuláciou vzduchu – na prevádzku s cirkuláciou je potrebná montážna súprava (zvláštne príslušenstvo) – odsávač bez držadla, nutná inštalácia dekoračnej lišty – ovládanie pomocou tlačidiel – 3 stupne výkonu + 1 intenzívny stupeň – intenzívny stupeň s automatickým spätným nastavením – dobeh ventilátora: 10 min – funkcia PowerBoost – osvetlenie: 3x 1,5 W LED – intenzita svetla: 355 lx, farebná teplota: 3500 K – kovový tukový filter vhodný na umývanie v umývačke 	<ul style="list-style-type: none"> – prevádzka s odvetrávaním alebo s cirkuláciou vzduchu – na prevádzku s cirkuláciou je potrebná montážna súprava (zvláštne príslušenstvo) – odsávač bez držadla, nutná inštalácia dekoračnej lišty – ovládanie pomocou tlačidiel – 3 stupne výkonu + 1 intenzívny stupeň – intenzívny stupeň s automatickým spätným nastavením – dobeh ventilátora: 10 min – funkcia PowerBoost – osvetlenie: 2x 1,5 W LED – intenzita svetla: 294 lx – farebná teplota: 3500 K – kovový tukový filter vhodný na umývanie v umývačke 	<ul style="list-style-type: none"> – prevádzka s odvetrávaním alebo s cirkuláciou vzduchu – na prevádzku s cirkuláciou je potrebná montážna súprava (zvláštne príslušenstvo) – ovládanie pomocou tlačidiel – 3 stupne výkonu – osvetlenie: 2x 3 W LED – intenzita svetla: 78 lx – farebná teplota: 3000 K – kovový tukový filter vhodný na umývanie v umývačke
Technické informácie	<ul style="list-style-type: none"> – príkon: 146 W – odťahová rúrka s Ø 150 mm (Ø 120 mm súčasťou) 	<ul style="list-style-type: none"> – príkon: 144 W – odťahová rúrka s Ø 150 mm (Ø 120 mm súčasťou) 	<ul style="list-style-type: none"> – príkon: 146 W – odťahová rúrka s Ø 120 mm
Rozmery (V x Š x H)	<ul style="list-style-type: none"> – rozmery spotrebiča: 426 x 898 x 290 mm – rozmery na zabudovanie: 385 x 524 x 290 mm 	<ul style="list-style-type: none"> – rozmery spotrebiča: 426 x 598 x 290 mm – rozmery na zabudovanie: 385 x 524 x 290 mm 	<ul style="list-style-type: none"> – rozmery spotrebiča: 180 x 598 x 280 mm – rozmery na zabudovanie: 140 x 460 x 280 mm
Zvláštne príslušenstvo	<ul style="list-style-type: none"> DSZ4561 – uhlíkový filter (náhradný) DSZ4565 – základná súprava na prevádzku s cirkuláciou DSZ4920 – inštalácia súprava DSZ4961 – znižovací rámček DSZ4982 – dekoračná lišta, biela DSZ4985 – dekoračná lišta, antikoro DSZ4986 – dekoračná lišta, čierna DWZ0ITOP0 – pachový filter LongLife (náhradný) DWZ1IT1D1 – regeneračná základná súprava LongLife na prevádzku s cirkuláciou (externá) DWZ1IX1B6 – pachový filter CleanAir Plus (náhradný) DWZ1IX1C6 – cirkulačná súprava CleanAir Plus (externá) DWZ2IT1B4 – uhlíkový filter CleanAir Standard (náhradný) DWZ2IT1I4 – súprava CleanAir Standard na prevádzku s cirkuláciou 	<ul style="list-style-type: none"> DSZ4561 – uhlíkový filter (náhradný) DSZ4565 – základná súprava na prevádzku s cirkuláciou DSZ4660 – znižovací rámček DSZ4682 – dekoračná lišta, biela DSZ4685 – dekoračná lišta, antikoro DSZ4686 – dekoračná lišta, čierna DWZ0ITOP0 – pachový filter LongLife (náhradný) DWZ1IT1D1 – regeneračná základná súprava LongLife na prevádzku s cirkuláciou (externá) DWZ1IX1B6 – pachový filter CleanAir Plus (náhradný) DWZ1IX1C6 – cirkulačná súprava CleanAir Plus (externá) DWZ2IT1B4 – uhlíkový filter CleanAir Standard (náhradný) DWZ2IT1I4 – súprava CleanAir Standard na prevádzku s cirkuláciou 	<ul style="list-style-type: none"> DHZ2600 – uhlíkový filter (náhradný)

¹⁾ Podľa nariadenia EÚ č. 65/2014, trieda spotreby energie je na stupnici triedy energetickej účinnosti od A+++ do D.

* Odporúčaná maloobchodná cena výrobcu. Táto cena je len orientačná, konečnú cenu produktu určia jednotliví predajcovia.

Ploché výsuvné odsávače pár – 60 cm



Cena: 315 €*

Cena: 275 €*

Cena: 255 €*

Serie | 2
DFM064W54Serie | 2
DFL064W53Serie | 2
DFL063W56

Dizajn	– strieborná	– strieborná (bez dekoračnej lišty)	– strieborná (bez dekoračnej lišty)
Výkon a spotreba	<ul style="list-style-type: none"> – trieda spotreby energie: B¹⁾ – priemerná spotreba energie: 41,1 kWh/rok¹⁾ – trieda účinnosti odsávania: C¹⁾ – trieda účinnosti osvetlenia: A¹⁾ – trieda účinnosti tukového filtra: B¹⁾ – výkon odvetrania podľa EN 61591: max. normálny stupeň 389 m³/h – hlučnosť odsávania pri normálnom stupni min./max.: 59/67 dB(A)¹⁾ – hodnoty hlučnosti podľa EN 60704-3 a EN 60704-2-13 pri odvetrávaní: max. normálny stupeň: 67 dB(A) re 1 pW – stupeň odvetrávania pri cirkulácii: max. normálny stupeň: 196 m³/h – hodnoty hlučnosti pri cirkulácii: max. normálny stupeň: 74 dB(A) re 1 pW 	<ul style="list-style-type: none"> – trieda spotreby energie: B¹⁾ – priemerná spotreba energie: 41,1 kWh/rok¹⁾ – trieda účinnosti odsávania: C¹⁾ – trieda účinnosti osvetlenia: A¹⁾ – trieda účinnosti tukového filtra: B¹⁾ – výkon odvetrania podľa EN 61591: max. normálny stupeň 389 m³/h – hlučnosť odsávania pri normálnom stupni min./max.: 59/67 dB(A)¹⁾ – hodnoty hlučnosti podľa EN 60704-3 a EN 60704-2-13 pri odvetrávaní: max. normálny stupeň: 68 dB(A) re 1 pW – stupeň odvetrávania pri cirkulácii: max. normálny stupeň: 196 m³/h – hodnoty hlučnosti pri cirkulácii: max. normálny stupeň: 74 dB(A) re 1 pW 	<ul style="list-style-type: none"> – trieda spotreby energie: C¹⁾ – priemerná spotreba energie: 41,1 kWh/rok¹⁾ – trieda účinnosti odsávania: D¹⁾ – trieda účinnosti osvetlenia: A¹⁾ – trieda účinnosti tukového filtra: C¹⁾ – výkon odvetrania podľa EN 61591: max. normálny stupeň 328 m³/h – hlučnosť odsávania pri normálnom stupni min./max.: 58/64 dB(A)¹⁾ – hodnoty hlučnosti podľa EN 60704-3 a EN 60704-2-13 pri odvetrávaní: max. normálny stupeň: 64 dB(A) re 1 pW – stupeň odvetrávania pri cirkulácii: max. normálny stupeň: 182 m³/h – hodnoty hlučnosti pri cirkulácii: max. normálny stupeň: 70 dB(A) re 1 pW
Komfort	<ul style="list-style-type: none"> – prevádzka s odvetrávaním alebo s cirkuláciou vzduchu – na prevádzku s cirkuláciou je potrebná montážna súprava (zvláštne príslušenstvo) – automatické zapnutie/vypnutie pri vysunutí/zasunutí odsávača – 3 stupne výkonu – osvetlenie: 2x 1,5 W LED – intenzita svetla: 131 lx – farebná teplota: 3500 K – kovový tukový filter vhodný na umývanie v umývačke 	<ul style="list-style-type: none"> – prevádzka s odvetrávaním alebo s cirkuláciou vzduchu – na prevádzku s cirkuláciou je potrebná montážna súprava (zvláštne príslušenstvo) – ovládanie pomocou kolískového prepínača – 3 stupne výkonu – osvetlenie: 2x 1,5 W LED – intenzita svetla: 131 lx – farebná teplota: 3500 K – kovový tukový filter vhodný na umývanie v umývačke 	<ul style="list-style-type: none"> – prevádzka s odvetrávaním alebo s cirkuláciou vzduchu – na prevádzku s cirkuláciou je potrebná montážna súprava (zvláštne príslušenstvo) – ovládanie pomocou kolískového prepínača – 2 stupne výkonu – osvetlenie: 2x 1,5 W LED – intenzita svetla: 131 lx – farebná teplota: 3500 K – kovový tukový filter vhodný na umývanie v umývačke
Technické informácie	<ul style="list-style-type: none"> – príkon: 108 W – odťahová rúrka s Ø 150 mm (Ø 120 mm súčasťou) 	<ul style="list-style-type: none"> – príkon: 108 W – odťahová rúrka s Ø 150 mm (Ø 120 mm súčasťou) 	<ul style="list-style-type: none"> – príkon: 93 W – odťahová rúrka s Ø 150 mm (Ø 120 mm súčasťou)
Rozmery (V x Š x H)	<ul style="list-style-type: none"> – rozmery spotrebiča: 203 x 598 x 290 mm – rozmery na zabudovanie: 162 x 526 x 290 mm 	<ul style="list-style-type: none"> – rozmery spotrebiča: 203 x 598 x 290 mm – rozmery na zabudovanie: 162 x 526 x 290 mm 	<ul style="list-style-type: none"> – rozmery spotrebiča: 203 x 598 x 290 mm – rozmery na zabudovanie: 162 x 526 x 290 mm
Zvláštne príslušenstvo	<ul style="list-style-type: none"> DSZ4545 – základná súprava na prevádzku s cirkuláciou DSZ4551 – uhlíkový filter (náhradný) DWZ2IT1B4 – uhlíkový filter CleanAir Standard (náhradný) DWZ2IT114 – súprava CleanAir Standard na prevádzku s cirkuláciou 	<ul style="list-style-type: none"> DSZ4545 – základná súprava na prevádzku s cirkuláciou DSZ4551 – uhlíkový filter (náhradný) DSZ4682 – dekoračná lišta, biela DSZ4685 – dekoračná lišta, antikoro DSZ4686 – dekoračná lišta, čierna DWZ2IT1B4 – uhlíkový filter CleanAir Standard (náhradný) DWZ2IT114 – súprava CleanAir Standard na prevádzku s cirkuláciou 	<ul style="list-style-type: none"> DSZ4545 – základná súprava na prevádzku s cirkuláciou DSZ4551 – uhlíkový filter (náhradný) DSZ4682 – dekoračná lišta, biela DSZ4685 – dekoračná lišta, antikoro DSZ4686 – dekoračná lišta, čierna DWZ2IT1B4 – uhlíkový filter CleanAir Standard (náhradný) DWZ2IT114 – súprava CleanAir Standard na prevádzku s cirkuláciou

¹⁾ Podľa nariadenia EÚ č. 65/2014, trieda spotreby energie je na stupnici triedy energetickej účinnosti od A+++ do D.

* Odporúčaná maloobchodná cena výrobcu. Táto cena je len orientačná, konečnú cenu produktu určia jednotliví predajcovia.

Zabudovateľné odsávače pár – 52 cm a 53 cm



Cena: 749 €*

Cena: 365 €*

Serie | 6
DHL575C
Serie | 4
DHL555BL

Dizajn	– antikoro	– strieborná
Výkon a spotreba	<ul style="list-style-type: none"> – trieda spotreby energie: C¹⁾ – priemerná spotreba energie: 90,2 kWh/rok¹⁾ – trieda účinnosti odsávania: C¹⁾ – trieda účinnosti osvetlenia: A¹⁾ – trieda účinnosti tukového filtra: D¹⁾ – výkon odvetrania podľa EN 61591: max. normálny stupeň 560 m³/h, intenzívny stupeň 615 m³/h – hlučnosť odsávania pri normálnom stupni min./max.: 50/67 dB(A)¹⁾ – hodnoty hlučnosti podľa EN 60704-3 a EN 60704-2-13 pri odvetrávaní: max. normálny stupeň: 67 dB(A) re 1 pW intenzívny stupeň: 70 dB(A) re 1 pW – stupeň odvetrávania pri cirkulácii: max. normálny stupeň: 290 m³/h intenzívny stupeň: 300 m³/h – hodnoty hlučnosti pri cirkulácii: max. normálny stupeň: 74 dB(A) re 1 pW intenzívny stupeň: 75 dB(A) re 1 pW 	<ul style="list-style-type: none"> – trieda spotreby energie: C¹⁾ – priemerná spotreba energie: 79,8 kWh/rok¹⁾ – trieda účinnosti odsávania: D¹⁾ – trieda účinnosti osvetlenia: A¹⁾ – trieda účinnosti tukového filtra: B¹⁾ – výkon odvetrania podľa EN 61591: max. normálny stupeň 362 m³/h, intenzívny stupeň 618 m³/h – hlučnosť odsávania pri normálnom stupni min./max.: 38/56 dB(A)¹⁾ – hodnoty hlučnosti podľa EN 60704-3 a EN 60704-2-13 pri odvetrávaní: max. normálny stupeň: 56 dB(A) re 1 pW intenzívny stupeň: 68 dB(A) re 1 pW – stupeň odvetrávania pri cirkulácii: max. normálny stupeň: 268 m³/h intenzívny stupeň: 395 m³/h – hodnoty hlučnosti pri cirkulácii: max. normálny stupeň: 64 dB(A) re 1 pW intenzívny stupeň: 72 dB(A) re 1 pW
Komfort	<ul style="list-style-type: none"> – prevádzka s odvetrávaním alebo s cirkuláciou vzduchu – na recirkuláciu je potrebná recirkulačná súprava – ovládanie pomocou tlačidiel – 3 stupne výkonu + 1 intenzívny stupeň – funkcia PowerBoost – osvetlenie: 2x 1 W LED – intenzita svetla: 244 lx – farebná teplota: 4000 K – kovový tukový filter vhodný na umývanie v umývačke 	<ul style="list-style-type: none"> – prevádzka s odvetrávaním alebo s cirkuláciou vzduchu – na prevádzku s cirkuláciou je potrebná montážna súprava (zvláštne príslušenstvo) – ovládanie pomocou posuvného prepínača – 3 stupne výkonu + 1 intenzívny stupeň – funkcia PowerBoost – osvetlenie: 2x 2,15 W LED – intenzita svetla: 438 lx – farebná teplota: 3500 K – kovový tukový filter vhodný na umývanie v umývačke
Technické informácie	<ul style="list-style-type: none"> – obvodové odsávanie – príkon: 252 W – odťahová rúrka s Ø 150 mm (Ø 120 mm súčasťou) 	<ul style="list-style-type: none"> – príkon: 240 W – odťahová rúrka s Ø 150 mm (Ø 120 mm súčasťou)
Rozmery (V x Š x H)	<ul style="list-style-type: none"> – rozmery spotrebiča: 418 x 520 x 300 mm – rozmery na zabudovanie: 418 x 496 x 264 mm 	<ul style="list-style-type: none"> – rozmery spotrebiča: 255 x 530 x 380 mm – rozmery na zabudovanie: 255 x 500 x 350 mm
Zvláštne príslušenstvo	<ul style="list-style-type: none"> DHZ5316 – uhlíkový filter DHZ5605 – montážna súprava na prevádzku s cirkuláciou DWZ1X1B6 – uhlíkový filter CleanAir Plus DWZ1X1C6 – montážna súprava CleanAir Plus na prevádzku s cirkuláciou 	<ul style="list-style-type: none"> DHZ7305 – aktívny uhlíkový filter na prevádzku s cirkuláciou DHZ7402 – montážna pomôcka pre odvetrávaciu jednotku

¹⁾ Podľa nariadenia EÚ č. 65/2014, trieda spotreby energie je na stupnici triedy energetickej účinnosti od A+++ do D.

* Odporúčaná maloobchodná cena výrobcu. Táto cena je len orientačná, konečnú cenu produktu určujú jednotliví predajcovia.

Funkcie a špeciálne vybavenie odsávačov pár Bosch

Táto stránka vám
ušetrí veľa času

Recirkulačná prevádzka

Režim recirkulácie odsávača pár je založený na princípe výmeny vzduchu. Namiesto vyfukovania nasávaných kuchynských výparov z domu pomocou potrubí a pridávaním čerstvého vzduchu oknom, ako je to pri režime odvetrávania, sa filtruje a čistí v recirkulačnom režime. Týmto spôsobom sa vzduch neustále obnovuje v nepretržitom cykle. Na to je vždy potrebný pachový filter: buď ako štandardný pachový filter CleanAir Plus alebo ako regeneračný filter LongLife.

Prevádzka s odvetraním

Pri prevádzke s odvetraním sa vzduch čistený kovovým tukovým filtrom odvádza do voľného priestoru. Podtlak vznikajúci v miestnosti umožňuje čerstvému vzduchu prúdiť otvorenými oknami a susednými miestnosťami naspäť do miestnosti s odsávačom pár.

Energeticky úsporné domy

Ak bývate v energeticky úspornom dome, budete ušetriť od rozhodnutia medzi cirkulačným a komínovým odsávačom pár. V pasívnych domoch sú povolené iba cirkulačné odsávače pár, a to nielen z dôvodu úspory energie. Hlavným dôvodom je kompaktná izolácia týchto domov, ktorú by ventilácia pre odsávanie narušila.

Filter CleanAir Plus

Lamelový povrch špeciálneho pachového filtra zodpovedá veľkosti asi 50 futbalových ihrísk a v porovnaní so štandardnými riešeniami minimalizuje rušivé zvuky až o 5 dB, absorbuje viac ako 90 % všetkých pachov a zvyšuje výkon až na 100 m³/h. Špeciálna impregnácia zaisťuje, že z kuchyne zmizne nepríjemný rybí zápach. Aj alergici sa môžu zhlboka nadýchnuť. Pretože náš filter CleanAir Plus spoľahlivo absorbuje peľ a prach a vzduch v miestnosti je vyčistený od 99 % všetkého peľu vo vzduchu. Aby to tak zostalo, odporúča sa filter každých 12 – 18 mesiacov vymeniť.

Regeneračný filter LongLife

Komínové aj dekoratívne odsávače môžete dovybaviť inovatívnymi regeneračnými filtermi, ktoré nemusíte nikdy meniť. Aby bola zachovaná ich absorpčná kapacita, je nutné vykonať regeneráciu, ktorá je veľmi jednoduchá: stačí na dve hodiny vložiť regeneračné filtre do rúry na pečenie na 200 °C (horný/spodný ohrev) a ich počiatočná absorpčná – viac ako 90 % – schopnosť je obnovená. Po tejto regeneračnej kúre je filter opäť ako nový a môžete ho používať až 10 rokov.

Aktívny uhlíkový filter

Tento klasický pachový filter s jemným pórovitým povrchom filtruje v cirkulačnej prevádzke pachy vznikajúce pri varení a čistý vzduch vracia späť do priestoru.

Kovový tukový filter

Údržba kovových tukových filtrov je veľmi nenáročná: stačí ich umyť v umývačke riadu alebo ručne. Tým opäť získajú svoju absorpčnú kapacitu a účinnosť a pracné vkladanie látkových tukových filtrov je tak pre vás minulosťou.

**EcoSilence Drive™**

Vysoko účinný motor. Šetrí elektrinu, ale nie výkon: motor EcoSilence Drive™, poháňaný permanentným magnetom, nespôsobuje takmer žiadne mechanické trenie a pracuje s 0 % stratou energie. Vďaka tomu je nielen extrémne robustný, tichý a odolný, ale aj efektívny. Vďaka vysoko výkonnému ventilátoru s technológiou motora EcoSilence Drive™ ušetrí odsávače pár Bosch viac ako 80 % energie ročne* v porovnaní s konvenčnými odsávačmi pár Bosch.

* Pri priemernej prevádzke ventilátora 60 min., stupni výkonu 2 a osvetlení 2 hodiny denne.

Senzorové ovládanie DirectSelect s otočným voličom

Rovnako ako pri zabudovateľných rúrach Bosch Serie I 8 aj pri odsávačoch pár nájdete antikorový ovládací prstenec. Na nastavenie požadovanej funkcie stačí len jemné pootočenie, ktorá sa zobrazí vnútri prstenca. Pomocou ovládacieho prstenca nastavíte aj ďalšie funkcie – napr. intenzitu osvetlenia alebo dobeh ventilátora – a LED ukazovatele vás informujú o nutnosti výmeny filtra.

Senzorové ovládanie DirectSelect LightLine

Odsávač pár môžete pohodlne ovládať rovnako ako vašu varnú dosku: pomocou senzorového ovládania DirectSelect LightLine nastavíte všetky stupne výkonu a funkcie, napríklad aktiváciu PerfectAir Sensor alebo intenzitu osvetlenia. Súčasne vás prehľadný LED ukazovateľ informuje o nutnosti výmeny filtra alebo o tom, aký stupeň intenzity odsávania je aktívny.

Senzorové ovládanie DirectSelect

Pomocou senzorového ovládania DirectSelect s LED ukazovateľmi môžete ovládať všetky funkcie vášho odsávača pár – napríklad tri stupne výkonu, intenzívny výkon alebo osvetlenie nad varným priestorom.

**AutoControl**

Zapnúť varnú dosku. Zapnúť odsávač pár. A varenie môže začať. Tak to pozná každý. Keď aktivujete varnú dosku, odsávač pár s pripojením na WiFi a funkciou Home Connect sa zapne automaticky sám. Spotrebiče dokážu vzájomne komunikovať a odsávač okamžite reaguje na vzniknutú paru a pachy. Po ukončení varenia ešte odsávač pár chvíľu pracuje, aby vzduch optimálne vyčistil. Odsávač pár je samozrejme možné regulovať aj manuálne, a to dotykovým ovládacím panelom. Potom môžete pomocou ovládacieho panela na varnej doske regulovať nastavenie odsávača pár alebo osvetlenia.

**LED osvetlenie**

LED osvetlenie vyniká dlhou životnosťou až 40 000 hodín (to zodpovedá 40 rokom pri svietení 2,7 hodiny denne). A vďaka veľmi nízkej spotrebe 3 W/1 LED spotrebuje až o 85 % energie menej ako bežné 20 W halogénové žiarovky. S intenzitou svetla 890 lx sú v súčasnosti aj najjasnejším svetlom na trhu.

Kovový tukový filter

Kovové tukové filtre sú nutné v odsávačoch s odvetrávaním, ale aj pri cirkulačnej prevádzke. Aby si zachovali vysokú účinnosť absorpcie tukov (až 80 %) a iných pevných látok, odporúčame filtre aspoň raz za mesiac umyť ručne alebo v umývačke riadu.

**PerfectAir**

Plná koncentrácia na varenie namiesto nastavovania odsávača pár a prúdenie čerstvého vzduchu do vášho obytného priestoru. Inovatívny senzor PerfectAir nepretržite kontroluje intenzitu stúpajúcej pary a precízne prispôsobuje stupeň výkonu. Stará sa tak o optimálnu spotrebu energie a, navyše, vám necháva voľné ruky na varenie. Dochádza tým aj k významnej redukcii úrovne hluku v kuchyni. Odsávač pár je aktívny len vtedy, keď je to naozaj potrebné. Po skončení varenia sa ventilátor po 10 minútach automaticky vypne. A vy sa môžete naplno venovať tomu najlepšiemu: potešeniu z jedla.

Nástenné odsávače pár











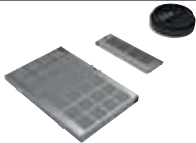
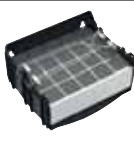

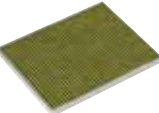

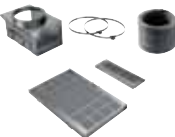

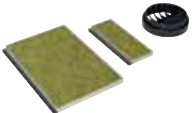

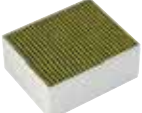

Nástenné odsávače predstavujú silný výkon a dokonaly dizajn. Sú bežne inštalované nad varnú dosku na stenu medzi nástenné kuchynské skrinky. Tento typ odsávača pár vkusne zapadne do vašej kuchynskej linky a zaisťuje účinnú ventiláciu, ktorú sotva postrehnete. Jeho úžasný účinok si ale určite všimnete. A to v ktoromkoľvek dizajnovom vyhotovení – v klasickom komínovom antikorovom alebo so skleneným štítom – rovným alebo nakloneným.

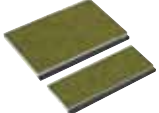
Zvláštne príslušenstvo pre odsávače pár

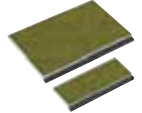



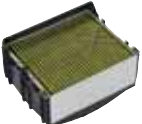





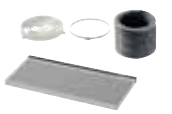
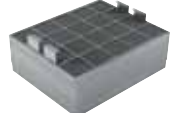



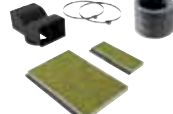

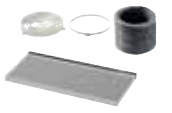

	Model	Popis
	DSZ4682	dekoračná lišta 60 cm, biela Cena: 97 €*
	DSZ4685	dekoračná lišta 60 cm, antikoro Cena: 49 €*
	DSZ4686	dekoračná lišta 60 cm, čierna Cena: 97 €*
	DSZ4982	dekoračná lišta 90 cm, biela Cena: 117 €*
	DSZ4985	dekoračná lišta 90 cm, antikoro Cena: 53 €*
	DSZ4986	dekoračná lišta 90 cm, čierna Cena: 117 €*
	DHZ5605	montážna súprava na prevádzku s cirkuláciou Cena: 145 €*
	DHZ7305	uhlíkový filter na prevádzku s cirkuláciou Cena: 27 €*
	DSZ4660	znižovací rámček, 60 cm Cena: 165 €*
	DWZ1IX1C6	montážna súprava CleanAir Plus na cirkuláciu Cena: 329 €*
	DSZ4920	inštalácia súprava pre ploché odsávače pár do hornej skrinky so šírkou 90 cm Cena: 47 €*
	DHZ7402	montážna pomôcka pre odvetrávaciu jednotku Cena: 61 €*
	DHZ2600	uhlíkový filter (náhradný) Cena: 28 €*

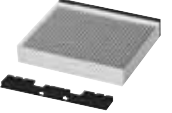
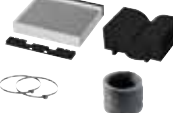
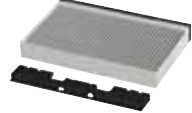
	Model	Popis
	DHZ5316	uhlíkový filter (náhradný) Cena: 101 €*
	DWZ1AF1I6	základná súprava CleanAir Plus na prevádzku s cirkuláciou Cena: 135 €*
	DWZ1AF1V6	základná súprava CleanAir Plus na prevádzku s cirkuláciou (bez komína) Cena: 145 €*
	DWZ1AK1I6	základná súprava CleanAir Plus na prevádzku s cirkuláciou (s komínom) Cena: 125 €*
	DWZ1BK1B6	uhlíkový filter CleanAir Plus (náhradný) Cena: 135 €*
	DWZ1BK1I6	základná súprava CleanAir Plus na prevádzku s cirkuláciou (s komínom) Cena: 165 €*
	DWZ1BK1V6	základná súprava CleanAir Plus na prevádzku s cirkuláciou (bez komína) Cena: 145 €*
	DWZ1GK1A2	uhlíkový filter (náhradný) Cena: 39 €*
	DWZ1GK1U2	základná súprava na prevádzku s cirkuláciou (s komínom) Cena: 69 €*
	DWZ1KK1B6	uhlíkový filter CleanAir Plus (náhradný) Cena: 105 €*
	DWZ1KK1I6	základná súprava CleanAir Plus na prevádzku s cirkuláciou (s komínom) Cena: 225 €*
	DWZ1KK1V6	základná súprava CleanAir Plus na prevádzku s cirkuláciou (bez komína) Cena: 205 €*

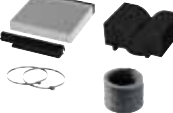
Zvláštne príslušenstvo pre odsávače pár

Model	Popis	Model	Popis
	regeneračná montážna súprava LongLife na prevádzku s cirkuláciou (bez komína) Cena: 465 €*		regeneračná montážna súprava LongLife CleanAir na prevádzku s cirkuláciou (zabudovaná) Cena: 489 €*
	montážna súprava CleanAir Plus na prevádzku s cirkuláciou Cena: 275 €*		uhlíkový filter CleanAir Plus (náhradný) Cena: 125 €*
	montážna súprava CleanAir Plus na prevádzku s cirkuláciou Cena: 399 €*		montážna súprava CleanAir Plus na prevádzku s cirkuláciou Cena: 389 €*
	regeneračná montážna súprava LongLife na prevádzku s cirkuláciou (s komínom) Cena: 465 €*		regeneračná základná súprava LongLife na prevádzku s cirkuláciou (externá, biela) Cena: 985 €*
	základná súprava CleanAir Plus na prevádzku s cirkuláciou (bez komína) Cena: 109 €*		regeneračná základná súprava LongLife na prevádzku s cirkuláciou (externá, antikoro) Cena: 1 029 €*
	uhlíkový filter CleanAir Plus (náhradný) Cena: 85 €*		LongLife regeneračný filter CleanAir Cena: 1 149 €*
	uhlíkový filter (náhradný) Cena: 24 €*		základná súprava CleanAir Plus na prevádzku s cirkuláciou (externá, biela) Cena: 665 €*
	uhlíkový filter CleanAir Plus (náhradný) Cena: 101 €*		základná súprava CleanAir Plus na prevádzku s cirkuláciou (externá, antikoro) Cena: 715 €*
	uhlíkový filter CleanAir Plus (náhradný) Cena: 97 €*		regeneračná základná súprava LongLife na prevádzku s cirkuláciou Cena: 769 €*
	montážna súprava CleanAir Plus Cena: 355 €*		regeneračná montážna súprava LongLife CleanAir na prevádzku s cirkuláciou (zabudovaná) Cena: 489 €*
	montážna súprava CleanAir Plus na prevádzku s cirkuláciou (zabudovaná) Cena: 165 €*		montážna súprava CleanAir Plus na prevádzku s cirkuláciou Cena: 155 €*

Zvláštne príslušenstvo pre odsávače pár

Model	Popis	Model	Popis
	uhlíkový filter CleanAir Plus (náhradný) Cena: 85 €* 		súprava CleanAir Standard na prevádzku s cirkuláciou Cena: 45 €*
	LongLife regeneračný uhlíkový filter CleanAir Cena: 339 €* 		súprava CleanAir Standard na prevádzku s cirkuláciou Cena: 57 €*
	montážna súprava CleanAir Plus na prevádzku s cirkuláciou Cena: 275 €* 		uhlíkový filter CleanAir Standard (náhradný) Cena: 32 €*
	základná súprava CleanAir Plus na prevádzku s cirkuláciou Cena: 125 €* 		súprava CleanAir Standard na prevádzku s cirkuláciou Cena: 49 €*
	základná súprava na prevádzku s cirkuláciou Cena: 89 €* 		uhlíkový filter CleanAir Standard (náhradný) Cena: 45 €*
	súprava CleanAir Standard na prevádzku s cirkuláciou Cena: 61 €* 		súprava CleanAir Standard na prevádzku s cirkuláciou Cena: 89 €*
	súprava CleanAir Standard na prevádzku s cirkuláciou Cena: 81 €* 		uhlíkový filter CleanAir Standard (náhradný) Cena: 24 €*
	súprava CleanAir Standard na prevádzku s cirkuláciou Cena: 53 €* 		uhlíkový filter CleanAir Standard (náhradný) Cena: 32 €*
	uhlíkový filter CleanAir Standard (náhradný) Cena: 37 €* 		regeneračná základná súprava LongLife na prevádzku s cirkuláciou (externá) Cena: 789 €*
	súprava CleanAir Standard na prevádzku s cirkuláciou Cena: 61 €* 		regeneračná základná súprava LongLife na prevádzku s cirkuláciou (externá) Cena: 789 €*
	predĺženie komína, 450 – 854 mm Cena: 155 €* 		regeneračná základná súprava LongLife na prevádzku s cirkuláciou (externá) Cena: 789 €*
	predĺženie komína, 187 – 360 mm Cena: 155 €* 		znižovací rámček, 90 cm Cena: 269 €*
	uhlíkový filter CleanAir Standard (náhradný) Cena: 28 €* 		

Zvláštne príslušenstvo pre odsávače pár

	Model	Popis		Model	Popis
	DZH1224	predĺženie komína (500 mm) Cena: 101 €*		DZH1223	predĺženie komína (1000 mm) Cena: 219 €*
	DZH1225	predĺženie komína (1000 mm) Cena: 145 €*			
	DZH1234	predĺženie komína (750 mm) Cena: 129 €*		DZH1246	predĺženie komína (1100 mm) Cena: 245 €*
	DZH1235	predĺženie komína (1500 mm) Cena: 185 €*		DZH1256	predĺženie komína (1600 mm) Cena: 315 €*
	DZH1245	predĺženie komína (1100 mm) Cena: 335 €*		DWZ1AX6E1	dizajnový komín pre dekoratívne odsávače pár, čierny Cena: 155 €*
	DZH1251	montážna súprava na predĺženie komína (vnútorná konštrukcia) 500 mm Cena: 77 €*			
	DZH1253	montážna súprava na predĺženie komína (vnútorná konštrukcia) 500 mm Cena: 122 €*			

* Odporúčaná maloobchodná cena výrobcu. Táto cena je len orientačná, konečnú cenu produktu určia jednotliví predajcovia.

Hlavné faktory ovplyvňujúce výkon a hluk pri odvedení odpadového vzduchu

Výkon digestora pri odvádzaní odpadového vzduchu je závislý od pripojeného potrubia odpadového vzduchu. Chybné potrubie môže viesť k významnej strate odsávaného objemu a ku značnému zvýšeniu hladiny hluku. Ak je to možné, mali by ste sa vyhnúť nasledujúcim chybám:

- priemer potrubia menší ako 120 mm,
- použitie mnohých 90° ohybov potrubí,
- zúženie prierezu,
- rúrky s drsným, nerovným vnútorným povrchom,
- veľmi dlhé trasy potrubia,
- ohyb rúrky priamo za vyfukovacím otvorom,
- nástenná časť s veľmi malými lamelami,
- veľmi málo privádzaného vzduchu.

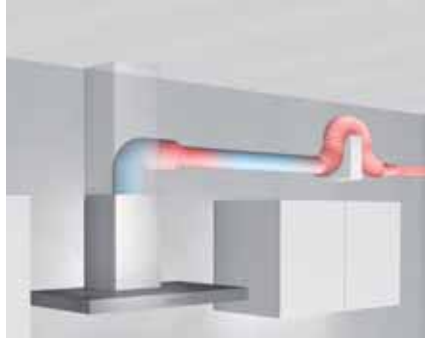

Príklad zlého odťahového potrubia



Príklad dobrého odťahového potrubia

Optimalizácia potrubia odpadového vzduchu pomocou moderných pravouhlých potrubných systémov

Straty objemu vzduchu v deflektoroch a ohyboch potrubia sa môžu znížiť pomocou integrovaných prvkov regulácie vzduchu, ktoré umožňujú aerodynamicky optimalizované riadenie odtáhu. V porovnaní s tradičnými systémami bez regulácie dochádza k významnému zlepšeniu výkonu odsávania. Použitie inovatívnej technológie nástennej časti má rovnako pozitívny vplyv na výkon digestora.

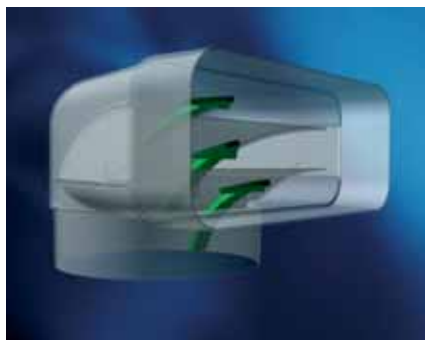
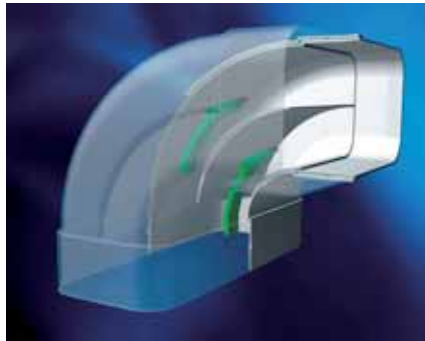

Potrubné systémy s integrovanými prvkami vedenia vzduchu

Perfektné podmienky pre všetky čerstvé potraviny

Chladenie a mrazenie









Dôležité je to vnútri. A niekedy aj zvonka

Kuchyňa je srdcom domácnosti. Je nielen miestom uchovávanía potravín a prípravy chutných jedál, ale aj priestorom stretnutí našich najbližších a centrom domova, kde sa odohráva každodenný život. Interiér elegantných kombinovaných chladničiek s mrazničkou je vo veľkostiach XXL a XL nápadne priestranný. Do veľkorysého úložného priestoru sa ľahšie uložia veľké veci, napríklad hrnce s jedlom pre celú rodinu, melóny alebo objemné nákupy.

Podobne mimoriadny je aj vplyv na životný štýl. V usporiadanej kuchyni sa lepšie plánuje každodenný život domácnosti a ľahšie sa dodržiavajú aj zásady zdravej výživy. Veľké chladničky s mrazničkou Bosch sú, navyše, maximálne flexibilné a ponúkajú inteligentné funkcie, aby v nich najrôznejšie potraviny vydržali dlhšie čerstvé.

Pár centimetrov znamená veľký rozdiel





V porovnaní so štandardným modelom je úložný priestor XXL chladničky s mrazničkou o 16 cm vyšší a o 17 cm širší. Je teda o neuveriteľných 45 % väčšia.

Nad bežnou chladničkou býva obvykle iba prázdny priestor, kde sa hromadí prach. XL chladnička s mrazničkou je ale o 16 cm vyššia, tak priestor využíva inteligentne a ponúka o 11 % väčší vnútorný objem. Vďaka riešeniu, ktoré v kuchyni zaberá minimum miesta a ponúka oveľa väčší úložný priestor, je uchovávanie čerstvých potravín pohodlnejšie než kedykoľvek predtým.

* Porovnanie chladničky s mrazničkou veľkosti XXL (KBN96xxx) so spotrebičom štandardnej veľkosti (KIN86xxx).

**Porovnanie chladničky s mrazničkou veľkosti XL (KIN96xxx) so spotrebičom štandardnej veľkosti (KIN86xxx).

XXL a XL v porovnaní so štandardnou veľkosťou

Pre skokové navýšenie priestoru na uchovávanie potravín stačí nechať novým XXL a XL kombinovaným chladničkám s mrazničkou Bosch v kuchyni iba o trochu viac miesta.



	XXL	XL	XL	Štandardná
Objem v litroch	383	290	290	260
Väčší objem v porovnaní so štandardným spotrebičom (60 cm)	+45 %	+11 %	+11 %	
Rozmery v cm	193,5 x 70,8 x 54,8	193,5 x 55,8 x 54,8	193,5 x 54,1 x 54,8	177,2 x 55,8 x 54,8
Min. veľkosť priestoru pre spotrebič v cm	194 x 71 x 56	194 x 56 x 55	194 x 56 x 55	177,5 x 56 x 55
Trieda energetickej účinnosti ¹⁾	A+ E	A+ D	A+ E	A+ D
kWh na rok	256	184	231	186
VitaFresh <0 °C>	áno	áno	nie	áno
No Frost	áno	áno	áno	áno
Hladina hluku	34 dB	34 dB	34 dB	35 dB
Super chladenie alebo mrazenie	áno	áno	áno	áno
Varovný signál otvorených dverí	áno	áno	áno	áno
Držiak na fľaše	1	1	0	1
Prepojiteľnosť (Home Connect)	áno	nie	nie	nie
Séria	4	4	2	6
Číslo výroby	KBN96VFE0	KIN96VFD0	KIN96NSE0	KIN86ADD0

¹ Na stupnici triedy energetickej účinnosti od A do G.

* Porovnanie chladničky s mrazničkou veľkosti XXL (KBN96xxx) so spotrebičom štandardnej veľkosti (KIN86xxx).

**Porovnanie chladničky s mrazničkou veľkosti XL (KIN96xxx) so spotrebičom štandardnej veľkosti (KIN86xxx).

**LED osvetlenie**

Nový koncept osvetlenia, ktoré je zabudované v bočnej stene alebo klasicky v strope prístroja, sa postará o dokonalé osvetlenie chladiaceho priestoru. A to počas celej životnosti spotrebiča.

**VitaFresh plus**

Systém VitaFresh plus vytvára vďaka nastaviteľnej vlhkosti ideálne podmienky na skladovanie všetkých čerstvých potravín. Vlhkosť môžete prispôsobiť tak, aby ovocie a zelenina zostali dlhšie čerstvé.

**VitaFresh XXL 0°C**

Priestranný systém VitaFresh XXL a 0 °C ponúka ideálne prostredie na skladovanie vašich čerstvých potravín. Udržiava nižšiu teplotu pre mäso a ryby a k dispozícii je zásuvka s regulovanou klímou, ktorá uchová ovocie a zeleninu skutočne dlhšie čerstvé.

**VitaFresh Pro**

Systém VitaFresh Pro ponúka dokonalé prostredie na uchovanie čerstvosti všetkých vašich potravín vďaka regulovanej klíme a technológii 0 °C. Ryby a mäso vydržia pri teplote 0 °C dlhšie čerstvé. Ovociu a zelenine prospieva prostredie s regulovanou vlhkosťou.

**VitaFresh XXL**

Priestranný systém VitaFresh XXL vytvára vďaka nastaviteľnej vlhkosti ideálne podmienky na skladovanie všetkých čerstvých potravín. Vlhkosť môžete prispôsobiť tak, aby ovocie a zelenina zostali dlhšie čerstvé.

**MultiBox**

V priestrannej zásuvke MultiBox XXL s vlnitým dnom je viac miesta na ovocie a zeleninu a iné čerstvé potraviny. Skladovať zeleninu a ovocie nebolo nikdy také jednoduché.

**No Frost**

Rovnomerná cirkulácia suchého studeného vzduchu v celom vnútornom priestore mrazničky zabraňuje tvorbe ľadu. Vďaka tomu sa ľad netvorí ani na zadnej stene, ani na zásuvkách mrazničky. No Frost tak ponúka maximálne pohodlie, pretože už nikdy nebudete musieť mrazničku odmrazovať.

**Low Frost**

Funkcia Low Frost znižuje množstvo vznikajúcej námrazy v mrazničke a eliminuje tak nutnosť častého odmrazovania. Jednoducho menej odmrazovania.

**Profi tlmené zatváranie dverí Soft Close**

Vďaka profesionálnym plochým pántom sa dvere chladičky vždy zatvoria takmer nehlucho, a od určitého uhla dokonca samostatne.

Pojazdy

Technika pojazdov je pohyblivé spojenie medzi dverami nábytku a dverami spotrebiča, ktoré je kvôli presnému výškovému a hĺbkovému nastaveniu posuvné. V prípade výmeny spotrebiča inštalujete nový spotrebič osvedčeným spôsobom do niky a kuchynského čela.

**Super mrazenie**

Chrání hlbokozmrazené potraviny pred rozmrazením, keď sa do mrazničky pridávajú čerstvé potraviny. Pridané potraviny sa vďaka tejto funkcii zmrazia rýchlejšie. Spotrebiče so samostatnou mraziacou automatikou sa po dosiahnutí potrebnej teploty automaticky prepnú do normálneho režimu.

**Super chladienie**

Aktiváciou tejto funkcie sa čerstvo zakúpené potraviny rýchlejšie ochladia a, naopak, už uskladnené potraviny ochránia proti zohriatiu. Po vyrovnaní teploty sa funkcia automaticky deaktivuje.

Zabudovateľná kombinácia pre niku 194 cm



Cena: 1 619 €*

Cena: 1 539 €*

Cena: 1 295 €*

Serie | 4
KBN96VFE0 Zabudovateľná
chladnička s mrazničkou dole

Serie | 4
KIN96VFD0 Zabudovateľná
chladnička s mrazničkou dole

Serie | 2
KIN96NSE0 Zabudovateľná
chladnička s mrazničkou dole



Výkon a spotreba	<ul style="list-style-type: none"> energetická trieda: E¹ spotreba energie: 256 kwh/rok celkový úžitkový objem: 383 l hlučnosť: 34 dB(A) re 1 pW trieda hlučnosti: B 	<ul style="list-style-type: none"> energetická trieda: D¹ spotreba energie: 184 kwh/rok celkový úžitkový objem: 290 l hlučnosť: 34 dB(A) re 1 pW trieda hlučnosti: B 	<ul style="list-style-type: none"> energetická trieda: E¹ spotreba energie: 231 kwh/rok celkový úžitkový objem: 290 l hlučnosť: 34 dB(A) re 1 pW trieda hlučnosti: B
Komfort a bezpečnosť	<ul style="list-style-type: none"> Home Connect: vzdialená diagnostika, kontrola a ovládanie No Frost – už nikdy žiadne odmrazovanie! LED SoftStart osvetlenie v chladniacej časti ploché pánty – zosilnený pánt elektronická regulácia teploty – LED ukazovatele oddelená regulácia teploty pre chladiacu a mraziacu časť funkcia super chladenie (auto deaktivácia)/super mrazenie možnosť nastavenia funkcie Holiday akustický/optický varovný signál otvorených dverí 	<ul style="list-style-type: none"> No Frost – už nikdy žiadne odmrazovanie! LED osvetlenie v chladniacej časti ploché pánty elektronická regulácia teploty – LED ukazovatele oddelená regulácia teploty pre chladiacu a mraziacu časť funkcia super chladenie (auto deaktivácia)/super mrazenie akustický/optický varovný signál otvorených dverí 	<ul style="list-style-type: none"> No Frost – už nikdy žiadne odmrazovanie! LED osvetlenie v chladniacej časti pánty, pojazdy elektronická regulácia teploty – LED ukazovatele oddelená regulácia teploty pre chladiacu a mraziacu časť funkcia super chladenie (auto deaktivácia)/super mrazenie akustický/optický varovný signál otvorených dverí
Chladiaca časť	<ul style="list-style-type: none"> čistý objem chladniacej časti: 285 l 5x odkladacia plocha z bezpečnostného skla, z toho 4x výškovo nastaviteľná 1x veľká priehradka a 3x malá odkladacia priehradka vo dverách držiak na fľaše 	<ul style="list-style-type: none"> čistý objem chladniacej časti: 215 l 5x odkladacia plocha z bezpečnostného skla, z toho 4x výškovo nastaviteľná 1x veľká priehradka a 3x malá odkladacia priehradka vo dverách držiak na fľaše 	<ul style="list-style-type: none"> čistý objem chladniacej časti: 215 l 5x odkladacia plocha z bezpečnostného skla, z toho 4x výškovo nastaviteľná 1x veľká priehradka a 3x malá odkladacia priehradka vo dverách
Freshness systém	<ul style="list-style-type: none"> 1x zásuvka VitaFresh <0°C> udrží mäso a ryby dlhšie čerstvé 1x zásuvka VitaFresh s reguláciou vlhkosti – udrží ovocie a zeleninu dlhšie čerstvé a plné vitamínov 	<ul style="list-style-type: none"> 1x zásuvka VitaFresh <0°C> udrží mäso a ryby dlhšie čerstvé 1x zásuvka VitaFresh s reguláciou vlhkosti – udrží ovocie a zeleninu dlhšie čerstvé a plné vitamínov 	<ul style="list-style-type: none"> 1 zásuvka MultiBox – transparentná zásuvka s vlnitým dnom, ideálna na skladovanie ovocia a zeleniny
Mraziaca časť	<ul style="list-style-type: none"> No Frost – už nikdy žiadne odmrazovanie! čistý objem mraziacej časti: 98 l mraziaca kapacita 24 h: 9,5 kg čas skladovania pri poruche: 13 hod. 3x transparentná mraziaca zásuvka 	<ul style="list-style-type: none"> No Frost – už nikdy žiadne odmrazovanie! čistý objem mraziacej časti: 75 l mraziaca kapacita 24 h: 8 kg čas skladovania pri poruche: 11 hod. 3x transparentná mraziaca zásuvka 	<ul style="list-style-type: none"> No Frost – už nikdy žiadne odmrazovanie! čistý objem mraziacej časti: 75 l mraziaca kapacita 24 h: 7,5 kg čas skladovania pri poruche: 10 hod. 3x transparentná mraziaca zásuvka
Technické informácie a rozmery (V x Š x H)	<ul style="list-style-type: none"> klimatická trieda: SN-ST záves dverí vpravo, voliteľný rozmery spotrebiča: 193,5 x 70,8 x 54,8 cm rozmery niky: 194,0 x 71,0 x 56,0 cm 	<ul style="list-style-type: none"> klimatická trieda: SN-ST záves dverí vpravo, voliteľný rozmery spotrebiča: 193,5 x 55,8 x 54,8 cm rozmery niky: 194,0 x 56,0 x 55,0 cm 	<ul style="list-style-type: none"> klimatická trieda: SN-ST záves dverí vpravo, voliteľný rozmery spotrebiča: 193,5 x 54,1 x 54,8 cm rozmery niky: 194,0 x 56,0 x 55,0 cm
Príslušenstvo	zásobník na vajcia, 1x miska na ľad	zásobník na vajcia, 1x miska na ľad	zásobník na vajcia, 1x miska na ľad

¹ Na stupnici triedy energetickej účinnosti od A do G.

** Porovnanie chladničky s mrazničkou veľkosti XL (KIN96xxx) so spotrebičom štandardnej veľkosti (KIN86xxx).

** Porovnanie chladničky s mrazničkou veľkosti XXL (KBN96xxx) so spotrebičom štandardnej veľkosti (KIN86xxx).

* Odporúčaná maloobchodná cena výrobcu. Táto cena je len orientačná, konečnú cenu produktu stanovia jednotliví predajcovia.

Zabudovateľná kombinácia pre niku 177,5 cm



NOVINKA



Cena: 1 619 €*

Serie | 6
KIN86ADD0 Zabudovateľná chladnička s mrazničkou dole

Cena: 1 315 €*

Serie | 6
KIS86AFE0 Zabudovateľná chladnička s mrazničkou dole

Výkon a spotreba	<ul style="list-style-type: none"> – energetická trieda: D¹⁾ – spotreba energie: 186 kWh/rok – celkový úžitkový objem: 260 l – hlučnosť: 35 dB(A) re 1 pW – trieda hlučnosti: B 	<ul style="list-style-type: none"> – energetická trieda: E¹⁾ – spotreba energie: 219 kWh/rok – celkový úžitkový objem: 266 l – hlučnosť: 36 dB(A) re 1 pW – trieda hlučnosti: C
Komfort a bezpečnosť	<ul style="list-style-type: none"> – No Frost – už nikdy žiadne odmrazovanie! – LED osvetlenie v chladniacej časti – ploché pánty, systém SoftClose (jemné zatváranie dverí) – elektronická regulácia teploty – LED ukazovatele – oddelená regulácia teploty pre chladniacu a mraziacu časť – funkcia super chladienie (auto deaktivácia)/super mrazenie – akustický/optický varovný signál otvorených dverí 	<ul style="list-style-type: none"> – LED osvetlenie v chladniacej časti – ploché pánty – elektronická regulácia teploty – FreshSense – zaručí konštantnú teplotu vďaka inteligentnej senzovej technológii – oddelená regulácia teploty pre chladniacu a mraziacu časť – funkcia super chladienie/super mrazenie – možnosť nastavenia funkcie Holiday – akustický signál otvorených dverí – aktívny varovný systém, s funkciou memory
Chladiaca časť	<ul style="list-style-type: none"> – čistý objem chladniacej časti: 184 l – 4x odkladacia plocha z bezpečnostného skla, z toho 2x výškovo nastaviteľná – 3x priehradka vo dverách, z toho 1x na maslo/syry – držák na fľaše 	<ul style="list-style-type: none"> – čistý objem chladniacej časti: 192 l – 5x odkladacia plocha z bezpečnostného skla, z toho 4x výškovo nastaviteľná, z toho 1 deliteľná odkladacia plocha VarioShelf, s možnosťou umiestnenia do parkovacej polohy, 1 odkladacia výšuvná plocha EasyAccess – 5x priehradka vo dverách, z toho 1x na maslo/syry
Freshness systém	<ul style="list-style-type: none"> – 1x zásuvka VitaFresh <0°C> udrží mäso a ryby dlhšie čerstvé – 1x zásuvka VitaFresh s reguláciou vlhkosti – udrží ovocie a zeleninu dlhšie čerstvé a plné vitamínov 	<ul style="list-style-type: none"> – 1x zásuvka VitaFresh plus s reguláciou vlhkosti – udrží ovocie a zeleninu dlhšie čerstvé a plné vitamínov
Mraziaca časť	<ul style="list-style-type: none"> – No Frost – už nikdy žiadne odmrazovanie! – objem **** mraziacej časti: 76 l – mraziaca kapacita 24 h: 8 kg – čas skladovania pri poruche: 11 hod. – 3x transparentná mraziaca zásuvka – Vario Zone – vyberateľné poličky z bezpečnostného skla pre extra priestor – osvetlenie mrazničky 	<ul style="list-style-type: none"> – Low Frost – objem **** mraziacej časti: 74 l – mraziaca kapacita 24 h: 7 kg – čas skladovania pri poruche: 9 hod. – VarioZone – vyberateľné úložné plochy v mraziacom priestore pre väčšiu variabilitu skladovania potravín – 3x transparentný mraziaci box, z toho 1 BigBox
Technické informácie a rozmery (V x Š x H)	<ul style="list-style-type: none"> – klimatická trieda: SN-ST – záves dverí vpravo, voliteľný – rozmery spotrebiča: 177,2 x 55,8 x 54,8 cm – rozmery niky: 177,5 x 56,0 x 55,0 cm 	<ul style="list-style-type: none"> – klimatická trieda: SN-ST – záves dverí vpravo, voliteľný – rozmery spotrebiča: 177,2 x 55,8 x 54,5 cm – rozmery niky: 177,5 x 56,0 x 55,0 cm
Príslušenstvo	zásobník na vajcia, 1x miska na ľad	zásobník na vajcia, 1x miska na ľad

* Odporúčaná maloobchodná cena výrobcu. Táto cena je len orientačná, konečnú cenu produktu stanovia jednotliví predajcovia.

Zabudovateľná kombinácia pre niku 177,5 cm



Cena: 1 105 €*

Serie | 4
KIN86VSE0 Zabudovateľná
chladnička s mrazničkou dole



Cena: 1 055 €*

Serie | 4
KIV87VFE0 Zabudovateľná
chladnička s mrazničkou dole



Cena: 1 015 €*

Serie | 4
KIV86VSE0 Zabudovateľná
chladnička s mrazničkou dole



Výkon a spotreba	<ul style="list-style-type: none"> – energetická trieda: E¹⁾ – spotreba energie: 234 kWh/rok – celkový užitočný objem: 260 l – hlučnosť: 35 dB(A) re 1 pW – trieda hlučnosti: B 	<ul style="list-style-type: none"> – energetická trieda: E¹⁾ – spotreba energie: 216 kWh/rok – celkový užitočný objem: 270 l – hlučnosť: 35 dB(A) re 1 pW – trieda hlučnosti: B 	<ul style="list-style-type: none"> – energetická trieda: E¹⁾ – spotreba energie: 229 kWh/rok – celkový užitočný objem: 267 l – hlučnosť: 35 dB(A) re 1 pW – trieda hlučnosti: B
Komfort a bezpečnosť	<ul style="list-style-type: none"> – LED osvetlenie v chladiacej časti – pánty, pojazdy – elektronická regulácia teploty – digitálny ukazovateľ – FreshSense – zaručí konštantnú teplotu vďaka inteligentnej senzorovej technológii – funkcia super mrazenie – akustický signál otvorených dverí 	<ul style="list-style-type: none"> – LED osvetlenie v chladiacej časti – ploché pánty – elektronické ovládanie – LED ukazovatele – funkcia super mrazenie – akustický varovný signál otvorených dverí chladničky 	<ul style="list-style-type: none"> – LED osvetlenie v chladiacej časti – pánty, pojazdy – elektronické ovládanie – LED ukazovatele – funkcia super mrazenie – akustický varovný signál otvorených dverí chladničky
Chladiaca časť	<ul style="list-style-type: none"> – čistý objem chladiacej časti: 184 l – 3x odkladacia plocha z bezpečnostného skla, z toho 2x výškovo nastaviteľná – 3x priehradka vo dverách 	<ul style="list-style-type: none"> – čistý objem chladiacej časti: 200 l – 5x odkladacia plocha z bezpečnostného skla, z toho 4x výškovo nastaviteľná – 4x priehradka vo dverách, z toho 1x na maslo/syry 	<ul style="list-style-type: none"> – čistý objem chladiacej časti: 183 l – 4x odkladacia plocha z bezpečnostného skla, z toho 3x výškovo nastaviteľná – 3x priehradka vo dverách, z toho 1x na maslo/syry
Freshness systém	<ul style="list-style-type: none"> – 1x zásuvka VitaFresh <0°C> udrží mäso a ryby dlhšie čerstvé – 1x zásuvka VitaFresh s reguláciou vlhkosti – udrží ovocie a zeleninu dlhšie čerstvé a plné vitamínov 	<ul style="list-style-type: none"> – 1 zásuvka VitaFresh XXL s reguláciou vlhkosti – udrží ovocie a zeleninu dlhšie čerstvé a plné vitamínov 	<ul style="list-style-type: none"> – 1 zásuvka VitaFresh XXL s reguláciou vlhkosti – udrží ovocie a zeleninu dlhšie čerstvé a plné vitamínov
Mraziaca časť	<ul style="list-style-type: none"> – No Frost – už nikdy žiadne odmrazovanie! – objem **** mraziacej časti: 76 l – mraziaca kapacita 24 h: 4 kg – čas skladovania pri poruche: 10 hod. – VarioZone – vyberateľné úložné plochy v mraziacom priestore pre väčšiu variabilitu skladovania potravín – 3x transparentný mraziaci box 	<ul style="list-style-type: none"> – Low Frost – objem **** mraziacej časti: 70 l – mraziaca kapacita 24 h: 3,2 kg – čas skladovania pri poruche: 12 hod. – 2x transparentný mraziaci box, z toho 1 BigBox 	<ul style="list-style-type: none"> – Low Frost – objem **** mraziacej časti: 84 l – mraziaca kapacita 24 h: 4,2 kg – čas skladovania pri poruche: 9 hod. – 3x transparentný mraziaci box, z toho 1 BigBox
Technické informácie a rozmery (V x Š x H)	<ul style="list-style-type: none"> – klimatická trieda: SN–ST – záves dverí vpravo, voliteľný – rozmery spotrebiča: 177,2 x 54,1 x 54,8 cm – rozmery niky: 177,5 x 56,0 x 55,0 cm 	<ul style="list-style-type: none"> – klimatická trieda: SN–ST – rozmery spotrebiča: 177,2 x 54,1 x 54,8 cm – rozmery niky: 177,5 x 56,0 x 55,0 cm 	<ul style="list-style-type: none"> – klimatická trieda: SN–ST – rozmery spotrebiča: 177,2 x 54,1 x 54,8 cm – rozmery niky: 177,5 x 56,0 x 55,0 cm
Príslušenstvo	zásobník na vajcia, 1x miska na ľad	zásobník na vajcia, 1x miska na ľad	zásobník na vajcia, 1x miska na ľad

¹⁾ Na stupnici triedy energetickej účinnosti od A do G.

* Odporúčaná maloobchodná cena výrobcu. Táto cena je len orientačná, konečnú cenu produktu stanovia jednotliví predajcovia.

Zabudovateľná kombinácia pre niku 177,5 cm

Cena: 1 015 €*
Cena: 895 €*
Cena: 895 €*
Cena: 895 €*Serie | 2
KIN86NSE0 Zabudovateľná
chladnička s mrazničkou doleSerie | 2
KIV86NSE0 Zabudovateľná
chladnička s mrazničkou doleSerie | 2
KIV87NSE0 Zabudovateľná
chladnička s mrazničkou dole

Výkon a spotreba	<ul style="list-style-type: none"> energetická trieda: E¹⁾ spotreba energie: 234 kwh/rok celkový užitočný objem: 260 l hlučnosť: 35 dB(A) re 1 pW trieda hlučnosti: B 	<ul style="list-style-type: none"> energetická trieda: E¹⁾ spotreba energie: 229 kwh/rok celkový užitočný objem: 267 l hlučnosť: 35 dB(A) re 1 pW trieda hlučnosti: B 	<ul style="list-style-type: none"> energetická trieda: E¹⁾ spotreba energie: 216 kwh/rok celkový užitočný objem: 270 l hlučnosť: 35 dB(A) re 1 pW trieda hlučnosti: B
Komfort a bezpečnosť	<ul style="list-style-type: none"> No Frost – už nikdy žiadne odmrazovanie! LED osvetlenie v chladiacej časti pány, pojazdy elektronické ovládanie – LED ukazovatele funkcia super mrazenie akustický/optický varovný signál otvorených dverí 	<ul style="list-style-type: none"> LED osvetlenie v chladiacej časti pány, pojazdy elektronické ovládanie – LED ukazovatele funkcia super mrazenie akustický varovný signál otvorených dverí 	<ul style="list-style-type: none"> LED osvetlenie v chladiacej časti pány, pojazdy elektronické ovládanie – LED ukazovatele funkcia super mrazenie akustický varovný signál otvorených dverí
Chladiaca časť	<ul style="list-style-type: none"> čistý objem chladiacej časti: 184 l 4x odkladacia plocha z bezpečnostného skla, z toho 3x výškovo nastaviteľná 1x veľká priehradka a 2x malá odkladacia priehradka vo dverách 	<ul style="list-style-type: none"> čistý objem chladiacej časti: 183 l 4x odkladacia plocha z bezpečnostného skla, z toho 3x výškovo nastaviteľná 1x veľká priehradka a 2x malá odkladacia priehradka vo dverách 	<ul style="list-style-type: none"> čistý objem chladiacej časti: 200 l 5x odkladacia plocha z bezpečnostného skla, z toho 4x výškovo nastaviteľná 1x veľká priehradka a 3x malá odkladacia priehradka vo dverách
Freshness systém	<ul style="list-style-type: none"> 1 zásuvka MultiBox – transparentná zásuvka s vlnitým dnom, ideálna na skladovanie ovocia a zeleniny 	<ul style="list-style-type: none"> 1 zásuvka MultiBox – transparentná zásuvka s vlnitým dnom, ideálna na skladovanie ovocia a zeleniny 	<ul style="list-style-type: none"> 1 zásuvka MultiBox – transparentná zásuvka s vlnitým dnom, ideálna na skladovanie ovocia a zeleniny
Mraziaca časť	<ul style="list-style-type: none"> No Frost – už nikdy žiadne odmrazovanie! čistý objem mraziacej časti: 76 l mraziaca kapacita 24 h: 4 kg čas skladovania pri poruche: 10 hod. 3x transparentná mraziaca zásuvka 	<ul style="list-style-type: none"> Low Frost čistý objem mraziacej časti: 84 l mraziaca kapacita 24 h: 4,2 kg čas skladovania pri poruche: 9 hod. 3x transparentná mraziaca zásuvka 	<ul style="list-style-type: none"> Low Frost čistý objem mraziacej časti: 70 l mraziaca kapacita 24 h: 3,2 kg čas skladovania pri poruche: 12 hod. 2x transparentná mraziaca zásuvka
Technické informácie a rozmery (V x Š x H)	<ul style="list-style-type: none"> klimatická trieda: SN-ST záves dverí vpravo, voliteľný rozmery spotrebiča: 177,2 x 54,1 x 54,8 cm rozmery niky: 177,5 x 56,0 x 55,0 cm 	<ul style="list-style-type: none"> klimatická trieda: SN-ST záves dverí vpravo, voliteľný rozmery spotrebiča: 177,2 x 54,1 x 54,8 cm rozmery niky: 177,5 x 56,0 x 55,0 cm 	<ul style="list-style-type: none"> klimatická trieda: SN-ST záves dverí vpravo, voliteľný rozmery spotrebiča: 177,2 x 54,1 x 54,8 cm rozmery niky: 177,5 x 56,0 x 55,0 cm
Príslušenstvo	zásobník na vajcia, 1x miska na ľad	zásobník na vajcia, 1x miska na ľad	zásobník na vajcia, 1x miska na ľad

¹ Na stupnici triedy energetickej účinnosti od A do G.

* Odporúčaná maloobchodná cena výrobcu. Táto cena je len orientačná, konečnú cenu produktu stanovia jednotliví predajcovia.

Zabudovateľná chladnička pre niku 177,5 cm



Cena: 1 619 €*

Serie | 8
KIF81PFE0 Zabudovateľná
monoklimatická chladnička



Cena: 1 135 €* dostupné od 10/2023

Serie | 4
KIR81VFE0 Zabudovateľná
monoklimatická chladnička



Zabudovateľná chladnička pre niku 122,5 cm



Cena: 809 €* dostupné od 10/2023

Serie | 4
KIL42VFE0 Zabudovateľná chladnička
s integrovanou mrazičkou



Výkon a spotreba	<ul style="list-style-type: none"> energetická trieda: E¹⁾ spotreba energie: 150 kwh/rok celkový užitočný objem: 289 l hlučnosť: 37 dB(A) re 1 pW trieda hlučnosti: C 	<ul style="list-style-type: none"> energetická trieda: E¹⁾ spotreba energie: 114 kwh/rok celkový užitočný objem: 310 l hlučnosť: 39 dB(A) re 1 pW trieda hlučnosti: C 	<ul style="list-style-type: none"> energetická trieda: E¹⁾ spotreba energie: 147 kwh/rok celkový užitočný objem: 187 l hlučnosť: 35 dB(A) re 1 pW trieda hlučnosti: B
Komfort a bezpečnosť	<ul style="list-style-type: none"> LED osvetlenie v chladiacej časti ploché pánty elektronické ovládanie – LED ukazovatele funkcia super chladenie (auto deaktivácia) akustický varovný signál otvorených dverí 	<ul style="list-style-type: none"> LED osvetlenie v chladiacej časti ploché pánty – zosilnený pánt elektronické ovládanie – LED ukazovatele funkcia super chladenie (auto deaktivácia) akustický/optický varovný signál otvorených dverí 	<ul style="list-style-type: none"> LED osvetlenie v chladiacej časti ploché pánty elektronické ovládanie – LED ukazovatele funkcia super chladenie (auto deaktivácia) akustický varovný signál otvorených dverí
Chladiaca časť	<ul style="list-style-type: none"> čistý objem chladiacej časti: 289 l 7x odkladacia plocha z bezpečnostného skla, z toho 6x výškovo nastaviteľná, z toho 1 deliteľná odkladacia plocha VarioShelf, s možnosťou umiestnenia do parkovacej polohy, 1 odkladacia výsuvná plocha EasyAccess 1x veľká priehradka a 3x malá odkladacia priehradka vo dverách, 1x priehradka na maslo/syry FreshSense – zaručí konštantnú teplotu vďaka inteligentnej senzorovej technológii 	<ul style="list-style-type: none"> čistý objem chladiacej časti: 310 l 6x odkladacia plocha z bezpečnostného skla, z toho 5x výškovo nastaviteľná 2x veľká priehradka a 3x malá odkladacia priehradka vo dverách držiak na fľaše 	<ul style="list-style-type: none"> čistý objem chladiacej časti: 172 l 4x odkladacia plocha z bezpečnostného skla, z toho 3x výškovo nastaviteľná 1x veľká priehradka a 2x malá odkladacia priehradka vo dverách, 1x priehradka na maslo/syry
Freshness systém	<ul style="list-style-type: none"> 1x zásuvka VitaFresh Pro 0 °C s reguláciou vlhkosti – udrží ovocie a zeleninu dlhšie čerstvé a plné vitamínov 2x zásuvka VitaFresh Pro 0 °C – udrží mäso a ryby dlhšie čerstvé 	<ul style="list-style-type: none"> 2x zásuvka MultiBox – transparentná zásuvka s vlnitým dnom, ideálna na skladovanie ovocia a zeleniny 	<ul style="list-style-type: none"> 1 zásuvka MultiBox – transparentná zásuvka s vlnitým dnom, ideálna na skladovanie ovocia a zeleniny
Mraziaca časť			<ul style="list-style-type: none"> Low Frost 1 integrovaná mrazička čistý objem mraziacej časti: 15 l mraziaca kapacita 24 h: 3 kg čas skladovania pri poruche: 10 hod.
Technické informácie a rozmery (V x Š x H)	<ul style="list-style-type: none"> klimatická trieda: SN-ST záves dverí vpravo, voliteľný rozmery spotrebiča: 177,2 x 55,8 x 54,5 cm rozmery niky: 177,5 x 56,0 x 55,0 cm 	<ul style="list-style-type: none"> klimatická trieda: SN-ST záves dverí vpravo, voliteľný rozmery spotrebiča: 177,2 x 54,1 x 54,8 cm rozmery niky: 177,5 x 56,0 x 55,0 cm 	<ul style="list-style-type: none"> klimatická trieda: SN-ST záves dverí vpravo, voliteľný rozmery spotrebiča: 122,1 x 54,1 x 54,8 cm rozmery niky: 122,5 x 56,0 x 55,0 cm
Príslušenstvo	zásobník na vajcia	zásobník na vajcia	zásobník na vajcia, 1x miska na ľad

¹ Na stupnici triedy energetickej účinnosti od A do G.

* Odporúčaná maloobchodná cena výrobcu. Táto cena je len orientačná, konečnú cenu produktu stanovia jednotliví predajcovia.

Zabudovateľná chladnička pre niku 122,5 cm

NOVINKA

Cena: 749 €*
**Serie | 2
KIL42NSE0 Zabudovateľná chladnička s integrovanou mrazničkou**

Podstavná chladnička pre niku 82 cm

NOVINKA

Cena: 809 €*
dostupné od 12/2023
**Serie | 4
KUL22VFD0 Podstavná chladnička s integrovanou mrazničkou**

NOVINKA

Cena: 789 €*
dostupné od 12/2023
**Serie | 4
KUR21VFE0 Podstavná monoklimatická chladnička**

Výkon a spotreba	<ul style="list-style-type: none"> energetická trieda: E¹⁾ spotreba energie: 147 kwh/rok celkový úžitkový objem: 187 l hlučnosť: 35 dB(A) re 1 pW trieda hlučnosti: B 	<ul style="list-style-type: none"> energetická trieda: D¹⁾ spotreba energie: 119 kwh/rok celkový úžitkový objem: 110 l hlučnosť: 35 dB(A) re 1 pW trieda hlučnosti: B 	<ul style="list-style-type: none"> energetická trieda: E¹⁾ spotreba energie: 93 kwh/rok celkový úžitkový objem: 134 l hlučnosť: 35 dB(A) re 1 pW trieda hlučnosti: B
Komfort a bezpečnosť	<ul style="list-style-type: none"> LED osvetlenie v chladiacej časti pány, pojazdy elektronické ovládanie – LED ukazovateľ funkcia super chladenie (auto deaktivácia) akustický varovný signál otvorených dverí 	<ul style="list-style-type: none"> Home Connect: vzdialená diagnostika, kontrola a ovládanie LED osvetlenie v chladiacej časti SoftStart ploché pány elektronické ovládanie – LED ukazovateľ funkcia super chladenie (auto deaktivácia) možnosť nastavenia funkcie Holiday možnosť nastavenia módu Eco akustický/optický varovný signál otvorených dverí 	<ul style="list-style-type: none"> Home Connect: vzdialená diagnostika, kontrola a ovládanie LED osvetlenie v chladiacej časti SoftStart ploché pány elektronické ovládanie – LED ukazovateľ funkcia super chladenie (auto deaktivácia) možnosť nastavenia funkcie Holiday možnosť nastavenia módu Eco akustický/optický varovný signál otvorených dverí
Chladiaca časť	<ul style="list-style-type: none"> čistý objem chladiacej časti: 172 l 4x odkladacia plocha z bezpečnostného skla, z toho 3x výškovo nastaviteľná 1x veľká priehradka a 3x malá odkladacia priehradka vo dverách 	<ul style="list-style-type: none"> čistý objem chladiacej časti: 93 l 2x odkladacia plocha z bezpečnostného skla, z toho 1x výškovo nastaviteľná oddelený spodný úložný priestor napr. na fľaše 1x veľká priehradka so špeciálnym držiakom na fľaše vo dverách a 1x malá odkladacia priehradka vo dverách 	<ul style="list-style-type: none"> čistý objem chladiacej časti: 134 l 3x odkladacia plocha z bezpečnostného skla, z toho 2x výškovo nastaviteľná oddelený spodný úložný priestor napr. na fľaše 1x veľká priehradka so špeciálnym držiakom na fľaše vo dverách a 1x malá odkladacia priehradka vo dverách
Freshness systém	<ul style="list-style-type: none"> 1 zásuvka MultiBox – transparentná zásuvka s vlnitým dnom, ideálna na skladovanie ovocia a zeleniny 		
Mraziaca časť	<ul style="list-style-type: none"> Low Frost 1 integrovaná mraznička čistý objem mraziacej časti: 15 l mraziaca kapacita 24 h: 3 kg čas skladovania pri poruche: 10 hod. 	<ul style="list-style-type: none"> Low Frost 1 integrovaná mraznička čistý objem mraziacej časti: 17 l mraziaca kapacita 24 h: 3 kg čas skladovania pri poruche: 9 hod. 	
Technické informácie a rozmery (V x Š x H)	<ul style="list-style-type: none"> klimatická trieda: SN-ST záves dverí vpravo, voliteľný rozmery spotrebiča: 122,1 x 54,1 x 54,8 cm rozmery niky: 122,5 x 56,0 x 55,0 cm 	<ul style="list-style-type: none"> podstavný – vetraní a odvetrávaní v podstavci, není nutný výřez v pracovné desce klimatická trieda: SN-T záves dverí vpravo, voliteľný rozmery spotrebiča: 82,0 x 59,8 x 54,8 cm rozmery niky: 82,0 x 60,0 x 55,0 cm 	<ul style="list-style-type: none"> podstavný – vetranie a odvetrávanie v podstavci, nie je nutný výřez v pracovnej doske klimatická trieda: SN-T záves dverí vpravo, voliteľný rozmery spotrebiča: 82,0 x 59,8 x 54,8 cm rozmery niky: 82,0 x 60,0 x 55,0 cm
Príslušenstvo	zásobník na vajcia, 1x miska na ľad	zásobník na vajcia, 1x miska na ľad	zásobník na vajcia

¹ Na stupnici triedy energetickej účinnosti od A do G.

* Odporúčaná maloobchodná cena výrobcu. Táto cena je len orientačná, konečnú cenu produktu stanovia jednotliví predajcovia.



Perfektné nebolo nikdy tak na dosah

Umývanie riadu

Umývačky riadu PerfectDry zaručujú nielen šetrné umývanie. Vďaka patentovanej technológii Zeolith® a voliteľnej funkcii Extra Dry prinášajú aj bezprecedentné výsledky sušenia riadu z porcelánu, skla, alebo dokonca z plastu.



Vyšší výkon, menšia spotreba energie, 100 % pripojenie

Nová generácia umývačiek riadu PerfectDry

Našu novú generáciu umývačiek riadu sme v mnohých smeroch výrazne vylepšili. Môžete sa tešiť na dokonalejšie výsledky umývania s výrazne nižšou spotrebou energie.





Trieda energetickej účinnosti A

Vybrané umývačky riadu vďaka kombinácii technológie Zeolith®, vysoko účinného izolačného materiálu a optimalizovanej elektroniky dosahujú najvyššiu triedu energetickej účinnosti A.



Tretí kôš Extra Space

Unikátny tretí kôš Extra Space je ideálnym riešením na uloženie menšieho riadu. Ponúka o 25 % viac úložného priestoru na veci, ktoré inak v umývačke nemajú vlastné miesto. Vlnitá konštrukcia dna koša bráni sklznutiu vloženého riadu a dlhé nože sa dajú bezpečne uložiť do vyberateľného etažéra.



Zóna ExtraClean

Veľmi špinavý riad vyžaduje zvláštnu starostlivosť. V hornom koši je po novom umiestnená zóna ExtraClean, ktorá pozostáva z 3 rotujúcich vodných trysiek a dokonale umyje napríklad aj misky so zvyškami cereálií alebo pripečený krém brúlé. Rotujúce trysky a trikrát silnejší prúd vody zaisťujú lepší výsledok umývania bez nutnosti zvyšovať teplotu alebo pridávať ďalšie čistiace prostriedky. Tieto trysky jednoducho zapnete a vypnete jediným dotykom.



Okamžité ticho, kedykoľvek chcete

Niekedy potrebujeme na chvíľu úplné ticho, aby sme sa mohli sústrediť alebo vybaviť dôležitý hovor. Preto vznikla funkcia Silence on demand. Aktivuje sa pomocou aplikácie Home Connect a okamžite umývačku stíši. Táto funkcia, ktorá zníži hluk maximálne na 30 minút, sa dá zapnúť kedykoľvek a s akýmkoľvek programom.



Status Light

Nové osvetlenie Status Light je k dispozícii pri vybraných umývačkách s Vario pántmi, ktoré sa používajú pri inštalácii do kuchýň s nízkymi soklami a pri umiestnení umývačky do neštandardnej výšky kvôli lepšej ergonómii. Svetiace LED diódy v ľavej časti jednoznačne upozorňujú, že program umývačky ešte prebieha.



Funkcie a výbava umývačiek riadu

Šetrite čas a peniaze



Trojnásobný RackMatic™

Výšku horného koša je možné jednoducho upraviť vďaka systému RackMatic™, ktorý sa dá nastaviť do troch rôznych úrovní. To dáva ešte väčšiu flexibilitu a ďalšie možnosti nastavenia podľa toho, aký riad potrebujete do umývačky umiestniť.



Tichý program

Zaistí veľmi tiché umývanie riadu, ktoré je až o 3 dB(A) tichšie ako ostatné programy. Vybrané modely tak pri maximálnom odhlučnení dosahujú len 37 dB(A).



AquaSenzor

Riadi spotrebu vody podľa druhu a stupňa znečistenia riadu tým, že pomocou infračerveného lúča kontroluje vodu určenú na umývanie. Podľa obsahu rozptýlených častí potravín, tuku alebo umývacieho prostriedku vo vode rozhoduje, kedy treba pridať čistou vodu.



Systém AquaStop

Systém AquaStop sa skladá zo špeciálnej dvojstennej prírodnej hadice, bezpečnostného ventilu a spodnej vane s plavákovým spínačom. Poskytuje 100 % ochranu pred škodami spôsobenými únikom vody, čo Bosch garantuje počas celej životnosti umývačky.



Senzor naplnenia

Senzor naplnenia sleduje množstvo riadu v umývačke a podľa neho upravuje spotrebu vody. Ak je umývačka úplne plná, je na namočenie potrebné väčšie množstvo vody. Ak je riadu menej, potrebný objem vody sa zníži. Vždy sa tak použije optimálne množstvo vody na dokonalé umytie riadu a súčasne sa šetrí voda aj elektrická energia.



Dávkovací asistent

Zaručí optimálne výsledky umývania a nižšiu hlučnosť. Umývací prostriedok vypadne z dávkovača do špeciálnej záchytnej misky v hornom koši. Tým je zaručené, že sa úplne rozpustí.



DuoPower™

Okrem ostrekovacieho ramena na dne spotrebiča sa o optimálne výsledky umývania v 45 cm umývačkách riadu stará dvojité ostrekovacie rameno v hornom koši. Obidve ergonomické ramená zaisťujú presnú cirkuláciu vody, ktorá dosiahne do všetkých rohov umývačky. Každý cyklus umývania tak umýva poháre a riad precízne, šetrne a efektívne.

Prietokový ohrievač vody

Pri spotrebičoch s prietokovým ohrievačom vody je vnútorný priestor väčší o miesto na vyhrievaciu špirálu. Navyše sa výrazne znižuje riziko prehriatia alebo deformácie plastových častí riadu.



EcoSilence Drive™

Aby bolo umývanie ešte efektívnejšie, vyvinuli sme úsporný motor EcoSilence Drive™. Vyznačuje sa vysokým výkonom a minimálnou spotrebou energie a ako bezkomutátorový motor je veľmi tichý.

EfficientDry

Automatické otváranie dvierok pre lepší výsledok sušenia. So systémom EfficientDry sa dvere umývačky po skončení programu automaticky otvoria. Zamedzí sa tak kondenzácii vlhkosti, znižuje sa spotreba energie, výsledky sušenia sú lepšie, riad rýchlejšie vychladne a je možné ho skôr pohodlne upratať.

**EmotionLight**

EmotionLight je fascinujúca inovácia dizajnu pre najvyššie estetické nároky. Váš riad bude žiariť v priesvitnom svetle. Pri vkladaní a vyberaní riadu dodá vnútorné osvetlenie priestoru pôsobivú atmosféru prostredníctvom dvoch výkonných LED svetiel zabudovaných v hornej časti rámu dvierok.

Držiak na uloženie pohárov

Umožní vám bezpečne umiestniť do dolného koša aj obzvlášť vysoké poháre, fľaše alebo vázy.

Systém ochrany skla

Nakoľko príliš mäkká voda spôsobuje koróziu skla, umývačky riadu značky Bosch neustále merajú a upravujú stupeň tvrdosti vody. Tak zaisťujeme šetrné umývanie drahých pohárov a krehkého porcelánu.

**InfoLight**

Červený svetelný bod na podlahe vám poskytuje informáciu o tom, či vaša plne integrovaná umývačka riadu ešte umýva, alebo už program skončil.

Detská poistka

Uzamknutie dvierok zabráni otvoreniu umývačky počas prevádzky a zaručí vám a vašej rodine viac bezpečia. Spoľahlivo sa tak zabráni poraneniu horúcou parou.

**Súpravy riadu**

Miesto až na 161 kusov riadu. Jedna obedová súprava sa skladá zo šiestich kusov riadu (plytký tanier, tanier na polievku, dezertný tanier, podšálka, šálka, pohár) a z piatich častí príboru. K tomu ešte patrí plochá misa, dve servírovacie misy a štyri kusy príborov na servírovanie.

**OpenAssist**

S funkciou OpenAssist môžete plne zabudovateľnú umývačku ActiveWater jednoducho otvoriť stlačením čelného panelu spotrebiča. Dvere sa čiastočne odklopia, takže môžete riad do umývačky jednoducho ukladať alebo z nej vyberať. Umývačka bez rúčky na dvierkach je optimálnou voľbou pre kuchyne s moderným dizajnom so zladenými čelnými panelmi. Taká umývačka je štýlová a používateľsky príjemná.

**PerfectDry****Extra sušenie**

Vďaka použitiu vyššej teploty vody počas oplachovania sa predĺži fáza sušenia. To zaručuje lepšie výsledky sušenia, čo je viditeľné obzvlášť pri väčšom plastovom riade. S veľakrát ocenenou patentovanou technológiou Zeolith® získate viac možností, ako šetriť energiu pri zachovaní dokonalého výsledku sušenia. Proces sušenia spotrebuje len malé množstvo energie a významne znižuje energetickú náročnosť spotrebiča. Tajomstvom tejto úspory energie je prírodný minerál zeolit, ktorý má schopnosť absorbovať vlhkosť a premeniť ju na tepelnú energiu použitú na sušenie riadu. Tento minerál sa po ukončení každého cyklu umývania regeneruje, vydrží počas celej životnosti umývačky riadu a nikdy ho nemusíte meniť.

**Riadenie spotreby vody**

Voda z oplachovania sa použije na predumytie v nasledujúcom cykle umývania. Výsledkom je optimálne hygienické umytie pri spotrebe len 6,7 litra na jeden cyklus umývania alebo inteligentné riadenie spotreby vody.

**Časová predvoľba**

S časovou predvoľbou môžete začiatok programu nastaviť podľa svojho želania. Váš spotrebič tak bude pracovať vtedy, keď potrebujete – cez deň, keď ste v práci, alebo v noci. Po štarte programu sa na displeji objaví čas, ktorý zostáva do konca umývania.

**Praktický držiak na poháre: na bezpečné umývanie pohárov na vysokej stopke**

S týmto jedinečným praktickým držiakom môžete poháre na víno alebo na sekt umyť bezpečne a s brilantným výsledkom. Držiak, do ktorého sa zmestia až štyri poháre, sa postaví do dolného koša. Stabilné a rýchle upevnenie zaisťuje jednoduchý aretačný systém a umývací program Sklo 40 °C sa postará o dokonalý výsledok umývania. Na objednanie ako zvlášť príslušenstvo SMZ5300.

**TFT displej**

TFT displej rýchlo a prehľadne informuje o zvolených programoch a ich priebehu, o zvyšnom čase umývania a o mnohom ďalšom. Praktické pokyny vás prevedú jednotlivými programami a poskytnú užitočné informácie o optimálnom využití a o spotrebe vody a energie. Navyše sa tu zobrazujú pokyny na doplnenie soli a leštidla.

**TimeLight**

Vďaka TimeLight máte dokonalý prehľad o tom, či umývačka ešte umýva, ako dlho ešte bude umývať a v akej fáze sa práve nachádza. Všetky tieto informácie sa priebežne premietajú na podlahu.

**Trieda účinnosti sušenia**

Umožňuje objektívne porovnanie výkonu pri sušení rôznych umývačiek riadu. Na zistenie triedy účinnosti sušenia sa testovaná a referenčná umývačka naplní zhodným riadom a príbormi a zapne sa porovnávací program. Podľa výsledku sušenia získa testovaný prístroj triedu účinnosti, kde A znamená najlepšie hodnotenie.

**Vario pánty**

Donedávna bola inštalácia plne integrovaných umývačiek riadu do vysokých skriniek možná len s veľkými medzerami medzi čelnými doskami nábytku. To je už minulosť. Vďaka Vario pántom už nemusíte robiť kompromisy. Pri otváraní spotrebiča sa čelný panel plne integrovanej umývačky posunie mierne nahor. Umývačka sa tak dá inštalovať do vysokej skrinky s rovnomernými medzerami. Aj na inštaláciu s výškou sokla už od 5 cm ponúkajú Vario pánty najlepšie riešenie s úzkou medzerou.

**Výmenník tepla**

Spotrebiče s výmenníkom tepla sušia krehké poháre a drahý porcelán obzvlášť šetrne a bez rizika. Voda sa pri umývaní predhrieva, aby sa zabránilo teplotným šokom.

Nový Inteligentný program

S novým Inteligentným programom pracuje umývačka riadu ešte chytrejšie.



Priebeh a výsledky umytia a sušenia riadu môžete teraz prispôbiť a optimalizovať pomocou spätnej väzby

Umývačky riadu s inteligentným programom umožňujú poskytovať spätnú väzbu na výsledky umytia a sušenia, dĺžku programu aj spotrebu energie a vody – jednoducho pomocou aplikácie Home Connect. Na základe vašej spätnej väzby a osobných preferencií sa umývačka riadu s každým cyklom učí a prináša stále lepšie výsledky – kým nie ste celkom spokojní.

Krok 1

Nastavenie Inteligentného programu

Po otvorení aplikácie sa spustí stručný úvod s popisom, ako inteligentný program funguje.

Po výbere základného nastavenia môžete pokračovať ďalším krokom, ak už je umývačka naplnená riadom.



Krok 3

Ďalšia spätná väzba a optimalizácia

Ak sa majú výsledky umytia riadu ďalej optimalizovať, je vhodné poskytovať spätnú väzbu po každom umývacom cykle – kým výsledky nie sú celkom uspokojivé.

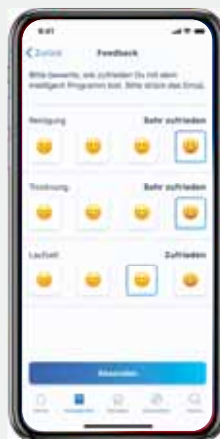

Krok 2

Počiatková spätná väzba a prispôbenie

Prvá spätná väzba je na prispôbenie programu umývania riadu kľúčová. A je to také jednoduché:

1. Spustíte inteligentný program.
2. Na konci umývacieho cyklu zadajte spätnú väzbu.

Na základe spätnej väzby sa program prispôbí tak, aby výsledky umytia a sušenia lepšie zodpovedali vašim predstavám. Získate aj informácie o spotrebe energie a vody.

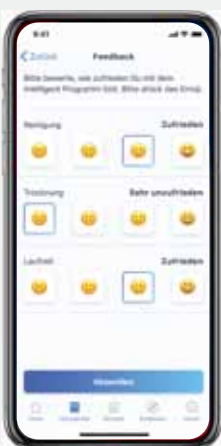

Krok 4

Dokonalý program

Keď budete s výsledkami celkom spokojní, upravený program si uložíte. V prípade potreby môžete poprípade zvoliť energeticky úspornejšiu alternatívu.

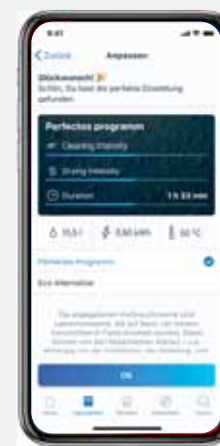

Zbavte sa všetkých nečistôt jedným stlačením tlačidla

Na každý problém ten správny program



Eco 50 °C

Program so zníženou spotrebou na umývanie bežne znečisteného riadu.

Auto 45 – 65 °C

Automaticky dosahuje najlepšie výsledky umývania silno znečisteného riadu a zmiešanej náplne umývačky pri minimálnej spotrebe.

Inteligentný

Je obzvlášť energeticky úsporný a vďaka inovatívnemu systému Home Connect sa učí z vašej spätnej väzby z procesu umývania riadu. Po skončení programu môžete intuitívne a ľahko vyhodnocovať výsledky umývania a sušenia aj čas trvania programu pomocou aplikácie Home Connect. Vaša umývačka potom upraví nastavenia a ponúkne vám alternatívy.

Intenzívny 70 °C

Špeciálny program na silno znečistený riad, obzvlášť na hrnce a panvice. Vysoká teplota pri umývaní zaisťuje najvyšší štandard hygieny.

Sklo 40 °C

S týmto programom sa veľmi jemne umyjú a vysušia napríklad drahé brúsené poháre. A to vďaka nižšej teplote pri umývaní a oplachovaní a predĺženej fáze sušenia.

Rýchly 45 °C

Mierne znečistený riad sa dokonale umyje pri 45 °C, navyše, za veľmi krátky čas – 29 minút.

Krátky 60 °C (s technológiou Zeolith®)*

Program Krátky 60 °C zaručuje vynikajúce výsledky umývania silno znečisteného riadu a súčasne vás presvedčí skvelým výkonom pri sušení. Vysokorychlostné čerpadlo zaisťuje vyšší tlak vody v umývačke, čím sa odstraňuje všetky nečistoty. Súčasne program dosahuje aj dokonalé výsledky sušenia, a to všetko za 89 minút.

Hodinový 65 °C (bez technológie Zeolith®)

Rýchly program s dobrými výsledkami sušenia na umývanie bežne znečisteného riadu.

Tichý program 50 °C

Dobrá voľba pre každého, kto používa svoju umývačku v blízkosti obývacích miestností alebo spálne: tento špeciálny program používa nižší tlak v ostrekovacích tryskách a optimalizované sušenie pomocou technológie Zeolith®* pre ešte nižšiu hlučnosť.

Predumytie

Oplach riadu väčšinou studenou vodou bez umývacieho prostriedku.

Intensive Zone

Voľba Intensive Zone zaisťuje obzvlášť silný tlak pri ostrekovaní a zvýšenú teplotu umývania v celom dolnom koši. Silne znečistené hrnce a panvice tak budú dokonale čisté, pričom do horného koša môžete umiestniť krehký riad.

SpeedPerfect+

Vďaka funkcii SpeedPerfect+ je plne naložená umývačka optimálne umytá a usušená o chvíľu. Stlačením tlačidla sa čas umývania skráti až o 66 % pri zvyčajne vysokom umývacom výkone. Jednoducho zapnete SpeedPerfect+, keď treba mať rýchlo znovu čistý riad, napr. pri rodinných oslavách. Táto možnosť sa dá aktivovať aj počas už prebiehajúceho programu – z domova alebo aj na cestách pomocou aplikácie Home Connect.

Polovičná náplň

Niekedy trvá dlhšie, kým sa umývačka riadu úplne naplní. S funkciou Polovičná náplň nie je problém zapnúť ju aj tak, pretože umývací cyklus sa prispôsobí menšiemu množstvu riadu. To šetrí nielen energiu a vodu, ale aj čas.

HygienePlus

Novú špeciálnu funkciu HygienePlus môžete voľiteľne zapnúť k mnohým programom pre najvyšší hygienický štandard antibakteriálneho umývania. Je ideálny pre všetkých, ktorí majú vysoké hygienické nároky, napr. domácnosti s malými deťmi.

Extra sušenie

Zvýšená teplota oplachu a predĺžená fáza sušenia dočielia skvelé výsledky sušenia aj pri riade z umelej hmoty.

Program starostlivosti o umývačku

Na čistenie spotrebiča by ste mali pravidelne používať špeciálny čistiaci prostriedok. Vďaka optimalizovanému programu pri jeho použití dosiahnete ešte lepšie výsledky – na perfektnú starostlivosť o umývačku riadu.

*Dostupné v závislosti od modelu.

Riad už neutierajte

Váš riad bude suchý priamo z umývačky

Naša nová generácia umývačiek riadu spoľahlivo zaistí, že už nebude nutné utierať riad ručne. Aj plastový riad môžete rovno z umývačky uložiť do skriniek. A pomocou novej komfortnej funkcie EfficientDry môžete nastaviť umývačku tak, že sa po ukončení programu sama otvorí.



PerfectDry s technológiou Zeolith®

PerfectDry s patentovanou technológiou Zeolith® zaistí perfektné výsledky sušenia všetkých druhov riadu, vrátane skleneného alebo plastového. Prírodný minerál zeolit premení vlhkosť z fázy umývania na horúci vzduch. Silné, ale súčasne jemné „3D“ prúdenie horúceho vzduchu v celom vnútornom priestore umývačky efektívne suší riad, dokonca aj plastový. Tento proces sušenia, navyše, spotrebuje menej energie. Zeolith® je tak nielen efektívnou, ale aj udržateľnou voľbou.



Extra sušenie

Kedykoľvek potrebujete dôkladný výsledok sušenia, môžete zvoliť prídavnú funkciu Extra Dry. Tá zvýši teplotu vody v rámci oplachovacieho cyklu a predĺži fázu sušenia, čím zlepši výsledný efekt sušenia aj pri riade, ktorý inak ostáva mokrý.



EfficientDry

Nová funkcia EfficientDry dopĺňa súčasné technológie sušenia umývačiek Bosch a prináša niekoľko komfortných funkcií:

- praktické automatické otváranie dvierok umývačky na konci programu sa dá trvalo nastaviť takmer pri všetkých programoch alebo ho jednoducho aktivovať v rámci zvoleného programu stlačením tlačidla na ovládacom paneli,
- otvorenie dvierok umývačky riadu na konci programu sa dá pohodlne nastaviť pomocou aplikácie Home Connect,
- teplota počas fázy sušenia je nižšia, čo chráni váš riad, ktorý možno po skončení umývania priamo z umývačky vyložiť bez čakania, až sa ochladí,
- ak nie ste dlhší čas doma, otvorené dvierka zabránia tomu, aby v priestore umývačky zostala zvyšková vlhkosť, ktorá by mohla spôsobiť zápach.

Viac priestoru, viac flexibility, viac bezpečia

Košé novej generácie na riad



Príborová zásuvka/ 3. kôš Extra Space

Miesto na príbory a malý riad



Horný kôš

Zóna ExtraClean
na mimoriadne znečistený riad













Spodný kôš

Premyslený do posledného detailu

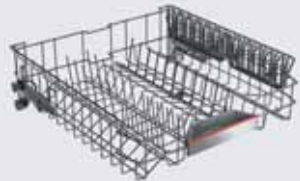

Prehľad nových flexibilných systémov košov

	MaxFlex Pro Serie 8	MaxFlex Serie 6, Serie 4*	Flex Serie 4
Tretia úroveň na uloženie*	 3. kôš Extra Space  Príborová zásuvka	 3. kôš Extra Space  Príborová zásuvka	 Príborová zásuvka
Horný kôš	 <ul style="list-style-type: none"> ▶ Zóna ExtraClean ▶ Protišmyková ochrana pohárov a pohárov na víno ▶ 6 radov sklopných držiakov ▶ Dávkovací asistent 	 <ul style="list-style-type: none"> ▶ Zóna ExtraClean ▶ Protišmyková ochrana pohárov ▶ 2 rady sklopných držiakov ▶ Dávkovací asistent 	 <ul style="list-style-type: none"> ▶ 2 rady sklopných držiakov ▶ Dávkovací asistent
Spodný kôš	 <ul style="list-style-type: none"> ▶ Zvýšené bočné steny ▶ 8 radov sklopných držiakov ▶ Podpera vysokých pohárov 	 <ul style="list-style-type: none"> ▶ Zvýšené bočné steny ▶ 6 radov sklopných držiakov 	 <ul style="list-style-type: none"> ▶ Zvýšené bočné steny ▶ 2 rady sklopných držiakov

* V závislosti od modelu/zakúpeného zvláštného príslušenstva.

Jednoducho zdravší život



Vďaka inovatívnym technológiám značky Bosch je váš život doma jednoduchší, uvoľnenejší a zdravší. Domáce spotrebiče, ktoré spĺňajú aspoň jednu z nižšie uvedených kategórií alebo funkcií, označujeme logom Simply Healthy.

Relaxácia



SuperSilence*

S technológiou SuperSilence značky Bosch to ide ešte tichšie. To znamená, že svoju umývačku riadu môžete pokojne používať v blízkosti obývacej izby alebo spálne. Bezkomutátorový elektronicky riadený motor EcoSilence Drive™ a rôznorodé technológie proti hluku zabezpečujú mimoriadne tichú prevádzku umývačiek riadu Bosch. A pri Tichom programe sa ešte zníži tlak ostrekovania a predĺži čas umývania, aby bolo neuveriteľne nehlučné. Môžete si preto byť istí, že vždy dosiahnete najlepšie výsledky: maximálny pokoj a ticho doma s brilantnými výsledkami umývania riadu.

Ochrana zdravia



Funkcia HygienePlus

Istota je istota a funkcia HygienePlus značky Bosch je najlepšou ochranou pre všetky rodiny s najvyššími hygienickými nárokmi. Táto funkcia sa dá aktivovať pri mnohých umývacích programoch a zaručuje najvyššiu úroveň hygieny vďaka antibakteriálnemu umývaniu. To sa dosiahne vyššou teplotou (až do 70 °C) počas posledného oplachu. HygienePlus je tak ideálna funkcia pre rodiny s malými deťmi alebo alergikmi.

* Logom Simply Healthy sú označené len 60 cm široké umývačky riadu Bosch s hladinou hluku ≤ 42 dB a ≤ 40 dB pri Tichom programe a 45 cm široké umývačky riadu Bosch s hladinou hluku ≤ 43 dB a ≤ 41 dB pri Tichom programe.

Ovládacie panely nových umývačiek riadu

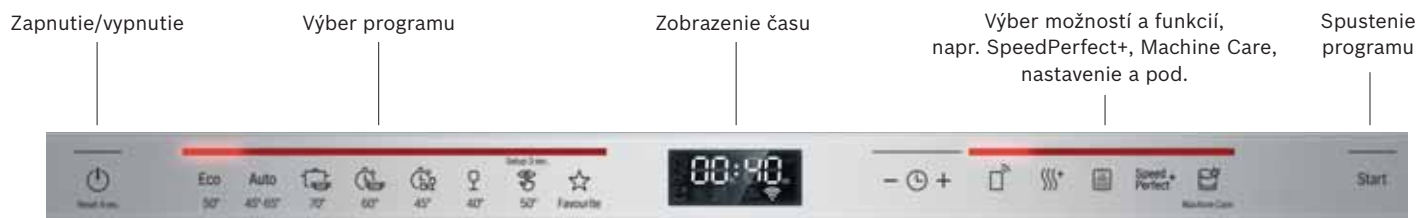

SMV6ZDX16E

Serie | 8



SMI8YCS02E

- ▶ TFT displej s vysokým rozlíšením zobrazujúci farebné symboly a text
- ▶ Senzorové dotykové ovládanie na výber programu na hornej časti dvierok

Serie | 6



SMI6ZDS06E



SMV6ZDX16E

- ▶ Detailný LED displej zobrazujúci symboly a text
- ▶ Senzorové dotykové ovládanie na výber programu

Serie | 4



SMI4HCS19E



SMV4HCX19E

- ▶ Elektronický ukazovateľ zvyšného času
- ▶ Tlačidlóvne ovládanie na výber programu

Plne zabudovateľné umývačky riadu, 60 cm



Cena: 1 699 €*

dostupné od 11/2023

Cena: 1 699 €*

dostupné do 12/2023

Serie | 8
SMV8YC02ESerie | 8
SMV8YC03E

Výkon a spotreba	<ul style="list-style-type: none"> – trieda spotreby energie¹: A – spotreba energie²/vody³: 54 kWh/9,5 l – kapacita: 14 súprav riadu – dĺžka trvania programu⁴: 4:55 h:min – hladina hluku: 44 dB(A) re 1 pW – trieda hlučnosti: B – hlučnosť (Tichý program): 43 dB (A) re 1 pW 	<ul style="list-style-type: none"> – trieda spotreby energie¹: B – spotreba energie²/vody³: 65 kWh/9,5 l – kapacita: 14 súprav riadu – dĺžka trvania programu⁴: 3:55 h:min – trieda hlučnosti: B – hladina hluku: 43 dB(A) re 1 pW – hladina hluku v Tichom programe: 41 dB(A) re 1 pW
Programy a špeciálne funkcie	<ul style="list-style-type: none"> – 8 programov: Eco 50 °C, Auto 45 – 65 °C, Intenzívny 70 °C, Inteligentný, Krátky 60 °C, Sklo 40 °C, Tichý 50 °C, Oblúbený – predvolený Oblúbený program: Predumytie – 5 špeciálnych funkcií: Vzdialené zapnutie, Extra sušenie, Intensive Zone, Hygiena Plus, SpeedPerfect+ – program starostlivosti o umývačku riadu: Machine Care – doplnkové funkcie dostupné v aplikácii Home Connect: Silence on demand 	<ul style="list-style-type: none"> – 8 programov: Eco 50 °C, Auto 45 – 65 °C, Inteligentný, Intenzívny 70 °C, Krátky 60 °C, Sklo 40 °C, Tichý 50 °C, Oblúbený – predvolený Oblúbený program: Predumytie – 5 špeciálnych funkcií: Vzdialené zapnutie, Extra sušenie, Intensive Zone, Hygiena Plus, SpeedPerfect+ – program starostlivosti o umývačku riadu: Machine Care – Silence on demand (prostredníctvom aplikácie Home Connect)
Technológie umývania a senzory	<ul style="list-style-type: none"> – systém sušenia Zeolith® – EfficientDry a výmenník tepla – AquaSenzor – dávkovací asistent – EcoSilence Drive – automatické prispôsobenie podľa druhu umývacieho prostriedku – samočistiaci filtračný systém s trojvrstvovým zvlňeným filtrom – materiál vnútornej vane: nehrdzavejúca oceľ 	<ul style="list-style-type: none"> – systém sušenia Zeolith® – EfficientDry a výmenník tepla – AquaSenzor – dávkovací asistent – EcoSilence Drive – automatické prispôsobenie podľa druhu umývacieho prostriedku – samočistiaci filtračný systém s trojvrstvovým zvlňeným filtrom – materiál vnútornej vane: nehrdzavejúca oceľ
Systém košov	<ul style="list-style-type: none"> – koše Max Flex Pro s časťami na uchopenie označenými červenou farbou – Extra Clean Zone – príborová zásuvka VarioDrawer Pro – 3 výškovo nastav. polohy horného koša pomocou sys. Rackmatic – výsuvný systém Easy Slide – kolieska s guľôčkovými ložiskami pre nízke trenie v hornom koši – kolieska s nízkym trením v spodnom koši – farebné protišmykové ochranné pásky v hornom koši – zarážka proti vykoľajeniu spodného koša – 6 radov sklopných držiakov na tanier v hornom koši – 8 radov sklopných držiakov na tanier v spodnom koši – 2 výklopné etažery na šálky s prednou časťou z mäkkého silikónu v hornom koši – 2 výklopné etažery na šálky v spodnom koši – protišmyková ochranná páska na poháre na víno v hornom koši – špeciálny držiak na poháre v spodnom koši 	<ul style="list-style-type: none"> – koše Max Flex Pro s časťami na uchopenie označenými červenou farbou – Extra Clean Zone – príborová zásuvka VarioDrawer Pro – 3 výškovo nastav. polohy horného koša pomocou sys. Rackmatic – výsuvný systém Easy Slide – kolieska s guľôčkovými ložiskami pre nízke trenie v hornom koši – kolieska s nízkym trením v spodnom koši – farebné protišmykové ochranné pásky v hornom koši – zarážka proti vykoľajeniu spodného koša – 6 radov sklopných držiakov na tanier v hornom koši – 8 radov sklopných držiakov na tanier v spodnom koši – 2 výklopné etažery na šálky s prednou časťou z mäkkého silikónu v hornom koši – 2 výklopné etažery na šálky v spodnom koši – špeciálny držiak na poháre v spodnom koši
Ukazovatele stavu a obsluha	<ul style="list-style-type: none"> – pripojenie Home Connect pomocou Wi-Fi – farebný TFT displej s vysokým rozlíšením zobrazujúci grafické symboly a text – dotykové ovládanie (metalické) – tlačidlá ovládania hore – Emotion Light – TimeLight – zobrazenie skutočného času ukončenia programu – akustický signál ukončenia programu – časová predvoľba 1 – 24 hod 	<ul style="list-style-type: none"> – pripojenie Home Connect pomocou Wi-Fi – farebný TFT displej s vysokým rozlíšením zobrazujúci grafické symboly a text – dotykové ovládanie (metalické) – EmotionLight, TimeLight – tlačidlá ovládania hore – zobrazenie skutočného času ukončenia programu – akustický signál ukončenia programu – časová predvoľba 1 – 24 hod.
Rozmery a bezpečnosť (V x Š x H)	<ul style="list-style-type: none"> – rozmery: 81,5 x 59,8 x 55 cm – AquaStop: záruka značky Bosch v prípade poškodenia vodou – počas celej životnosti spotrebiča⁵ – tech. šetrného umývania skla vďaka ventilu na nemäkčenú vodu – vr. násypky na soľ – vr. ochranného plechu na podstavbu (ochrana pred parou) 	<ul style="list-style-type: none"> – rozmery: 81,5 x 59,8 x 55 cm – AquaStop: záruka značky Bosch v prípade poškodenia vodou – počas celej životnosti spotrebiča⁵ – tech. šetrného umývania skla vďaka ventilu na nemäkčenú vodu – vr. násypky na soľ – vr. ochranného plechu na podstavbu (ochrana pred parou)
Zvláštne príslušenstvo	<ul style="list-style-type: none"> SGZ0BI01 – antikor. dekoračné líšty na tesnenie, SGZOIC00 – držiak malého riadu, SGZ1010 – predĺženie hadíc, SGZ8BI00 – spojovacia lišta na delený nábytok, SMZ2014 – súprava na umývanie pohárov a šálok, SMZ5000 – súprava príslušenstva, SMZ5003 – sklopné pánty, SMZ5035 – súprava antikorových dekoračných líšt, SMZ5100 – koš na príbory, SMZ5300 – držiak na poháre 	<ul style="list-style-type: none"> SMZ5003 – sklopné pánty, SMZ5005 – antikor. dekoračná lišta na tesnenie, SMZ5035 – súprava antikorových dekoračných líšt, SMZ5300 – držiak na poháre, SGZOIC00 – držiak malého riadu do horného koša, SGZ1010 – predĺženie hadíc, SGZ8BI00 – spojovacia lišta na delený nábytok, SMZ2014 – súprava na umývanie pohárov a šálok

¹ Na stupnici triedy energetickej účinnosti od A do G. ² Spotreba energie v kWh/100 umývacích cyklov (v programe Eco). ³ Spotreba vody v litroch/cyklu umývania (v programe Eco).

⁴ Čas trvania programu Eco. ⁵ Záručné podmienky nájdete na <https://www.bosch-home.com/sk/servis/zaruka>.

* Odporúčaná maloobchodná cena. Táto cena je len orientačná, konečnú cenu produktu stanovia jednotliví predajcovia.

Plne zabudovateľné umývačky riadu, 60 cm



Cena: 1 489 €*

dostupné do 12/2023

Serie | 6, XXL
SBD6TCX00E

Výkon a spotreba	<ul style="list-style-type: none"> – trieda spotreby energie¹: A – spotreba energie²/vody³: 54 kWh/9,5 l – kapacita: 14 súprav riadu – dĺžka trvania programu⁴: 4:55 h:min – trieda hlučnosti: B – hladina hluku: 44 dB(A) re 1 pW – hladina hluku v Tichom programe: 42 dB(A) re 1 pW
Programy a špeciálne funkcie	<ul style="list-style-type: none"> – 6 programov: Eco 50 °C, Auto 45 – 65 °C, Intenzívny 70 °C, Krátky 60 °C, Tichý 50 °C, Oblúbený – predvolený Oblúbený program: Predumytie – 4 špeciálne funkcie: Vzdialené zapnutie, Extra sušenie, Polovičná náplň, SpeedPerfect+ – program starostlivosti o umývačku riadu: Machine Care – Silence on demand (prostredníctvom aplikácie Home Connect)
Technológie umývania a senzory	<ul style="list-style-type: none"> – systém sušenia Zeolith® – vysoko účinný systém úspory energie – EfficientDry a výmenník tepla – AquaSenzor – dávkovací asistent – EcoSilence Drive – automatické prispôsobenie podľa druhu umývacieho prostriedku – samočistiaci filtračný systém s trojvrstvovým zvlneným filtrom – materiál vnútornej vane: nehrdzavejúca oceľ
Systém košov	<ul style="list-style-type: none"> – koše Flex – príborová zásuvka VarioDrawer – 3 výškovo nastav. polohy horného koša pomocou systému Rackmatic – kolieska s nízkym trením v spodnom koši – zarážka proti vykoľajeniu spodného koša – 2 rady sklopných držiakov na taniere v hornom koši – 2 rady sklopných držiakov na taniere v spodnom koši – 2 výklopné etažéry na šálky v hornom koši – 2 výklopné etažéry na šálky v spodnom koši
Ukazovatele stavu a obsluha	<ul style="list-style-type: none"> – pripojenie Home Connect pomocou Wi-Fi – tlačidlá ovládania hore – popisky na paneli: anglický text – InfoLight (červený) – ukazovateľ zvyšného času v minútach – akustický signál ukončenia programu – časová predvoľba 1 – 24 hod.
Rozmery a bezpečnosť (V x Š x H)	<ul style="list-style-type: none"> – rozmery: 86,5 x 59,8 x 55 cm – AquaStop: záruka značky Bosch v prípade poškodenia vodou – počas celej životnosti spotrebiča⁵ – detská zámka dverí (dvojité stlačenie na otvorenie) – tlakové otváranie dverí OpenAssist – systém šetrného umytia skla – vr. násypky na soľ – vr. ochranného plechu na podstavbu (ochrana pred parou)
Zvláštne príslušenstvo	<ul style="list-style-type: none"> SGZ1010 – predĺženie hadíc SGZ8BI00 – spojovacia lišta na delený nábytok SMZ2014 – súprava na umývanie pohárov a šálok SMZ5015 – antikor. dekoračná lišta na tesnenie SMZ5100 – kôš na príbory SMZ5300 – držiak na poháre



¹ Na stupnici triedy energetickej účinnosti od A do G. ² Spotreba energie v kWh/100 umývacích cyklov (v programe Eco). ³ Spotreba vody v litroch/cyklus umývania (v programe Eco).

⁴ Čas trvania programu Eco. ⁵ Záručné podmienky nájdete na <https://www.bosch-home.com/sk/servis/zaruka>.
* Odporúčaná maloobchodná cena. Táto cena je len orientačná, konečnú cenu produktu stanovujú jednotliví predajcovia.

Plne zabudovateľné umývačky riadu, 60 cm



Cena: 1 459 €*

dostupné od 12/2023

Cena: 1 449 €*

dostupné do 12/2023

Serie | 6, XXL
SBV6YCX02ESerie | 6
SMD6TCX00E

Výkon a spotreba	<ul style="list-style-type: none"> - trieda spotreby energie¹: A - spotreba energie²/vody³: 54 kWh/9,5 l - kapacita: 14 súprav riadu - dĺžka trvania programu⁴: 4:55 h:min - hladina hluku: 44 dB(A) re 1 pW - trieda hlučnosti: B - hlučnosť (Tichý program): 43 dB (A) re 1 pW 	<ul style="list-style-type: none"> - trieda spotreby energie¹: A - spotreba energie²/vody³: 54 kWh/9,5 l - kapacita: 14 súprav riadu - dĺžka trvania programu⁴: 4:55 h:min - trieda hlučnosti: B - hladina hluku: 44 dB(A) re 1 pW - hladina hluku v Tichom programe: 42 dB(A) re 1 pW
Programy a špeciálne funkcie	<ul style="list-style-type: none"> - 6 programov: Eco 50 °C, Auto 45 – 65 °C, Intenzívny 70 °C, Krátky 60 °C, Tichý 50 °C, Oblúbený - predvolený Oblúbený program: Predumytie - 4 špeciálne funkcie: Vzdialené zapnutie, Extra sušenie, Polovičná náplň, SpeedPerfect+ - program starostlivosti o umývačku riadu: Machine Care - doplnkové funkcie dostupné v aplikácii Home Connect: Hygiena Plus, Silence on demand 	<ul style="list-style-type: none"> - 6 programov: Eco 50 °C, Auto 45 – 65 °C, Intenzívny 70 °C, Krátky 60 °C, Tichý 50 °C, Oblúbený - predvolený Oblúbený program: Predumytie - 4 špeciálne funkcie: Vzdialené zapnutie, Extra sušenie, Polovičná náplň, SpeedPerfect+ - program starostlivosti o umývačku riadu: Machine Care - Silence on demand (prostredníctvom aplikácie Home Connect)
Technológie umývania a senzory	<ul style="list-style-type: none"> - systém sušenia Zeolith® - EfficientDry a výmenník tepla - AquaSenzor - dávkovací asistent - EcoSilence Drive - automatické prispôsobenie podľa druhu umývacieho prostriedku - samočistiaci filtračný systém s trojvrstvovým zvlňeným filtrom - materiál vnútornej vane: nehrdzavejúca oceľ 	<ul style="list-style-type: none"> - systém sušenia Zeolith® - vysoko účinný systém úspory energie - EfficientDry a výmenník tepla - AquaSenzor - dávkovací asistent - EcoSilence Drive - automatické prispôsobenie podľa druhu umývacieho prostriedku - samočistiaci filtračný systém s trojvrstvovým zvlňeným filtrom - materiál vnútornej vane: nehrdzavejúca oceľ
Systém košov	<ul style="list-style-type: none"> - koše Flex - príborová zásuvka VarioDrawer - 3 výškovo nastav. polohy horného koša pomocou systému Rackmatic - kolieska s nízkym trením v spodnom koši - zarážka proti vykoľajeniu spodného koša - 2 rady sklopných držiakov na tanierie v hornom koši - 2 rady sklopných držiakov na tanierie v spodnom koši - 2 výklopné etažéry na šálky v hornom koši - 2 výklopné etažéry na šálky v spodnom koši 	<ul style="list-style-type: none"> - koše Flex - príborová zásuvka VarioDrawer - 3 výškovo nastav. polohy horného koša pomocou systému Rackmatic - kolieska s nízkym trením v spodnom koši - zarážka proti vykoľajeniu spodného koša - 2 rady sklopných držiakov na tanierie v hornom koši - 2 rady sklopných držiakov na tanierie v spodnom koši - 2 výklopné etažéry na šálky v hornom koši - 2 výklopné etažéry na šálky v spodnom koši
Ukazovatele stavu a obsluha	<ul style="list-style-type: none"> - pripojenie Home Connect pomocou Wi-Fi - tlačidlá ovládania hore - popisky na paneli: anglický text - InfoLight (červený) - ukazovateľ zvyšného času v minútach - akustický signál ukončenia programu - časová predvoľba 1 – 24 hod 	<ul style="list-style-type: none"> - pripojenie Home Connect pomocou Wi-Fi - tlačidlá ovládania hore - popisky na paneli: anglický text - InfoLight (červený) - ukazovateľ zvyšného času v minútach - akustický signál ukončenia programu - časová predvoľba 1 – 24 hod.
Rozmery a bezpečnosť (V x Š x H)	<ul style="list-style-type: none"> - rozmery: 86,5 x 59,8 x 55 cm - AquaStop: záruka značky Bosch v prípade poškodenia vodou – počas celej životnosti spotrebiča⁵ - systém šetrného umytia skla - vr. násypky na soľ - vr. ochranného plechu na podstavbu (ochrana pred parou) 	<ul style="list-style-type: none"> - rozmery: 81,5 x 59,8 x 55 cm - AquaStop: záruka značky Bosch v prípade poškodenia vodou – počas celej životnosti spotrebiča⁵ - detská zámka dverí (dvojité stlačenie na otvorenie) - tlakové otváranie dverí OpenAssist - systém šetrného umytia skla - vr. násypky na soľ - vr. ochranného plechu na podstavbu (ochrana pred parou)
Zvláštne príslušenstvo	<ul style="list-style-type: none"> SGZ0BI11 – antikor. dekoračné líšty na tesnenie SGZ1010 – predĺženie hadíc SGZ8BI00 – spojovacia lišta na delený nábytok SMZ2014 – súprava na umývanie pohárov a šálok SMZ5003 – sklopné pánty SMZ5005 – antikor. dekoračná lišta na tesnenie SMZ5100 – kôš na príbory SMZ5300 – držiak na poháre 	<ul style="list-style-type: none"> SGZ1010 – predĺženie hadíc SGZ8BI00 – spojovacia lišta na delený nábytok SMZ2014 – súprava na umývanie pohárov a šálok SMZ5003 – sklopné pánty SMZ5005 – antikor. dekoračná lišta na tesnenie SMZ5035 – súprava antikorových dekoračných líšt SMZ5100 – kôš na príbory SMZ5300 – držiak na poháre

¹ Na stupnici triedy energetickej účinnosti od A do G. ² Spotreba energie v kWh/100 umývacích cyklov (v programe Eco). ³ Spotreba vody v litroch/cyklu umývania (v programe Eco).

⁴ Čas trvania programu Eco. ⁵ Záručné podmienky nájdete na <https://www.bosch-home.com/sk/servis/zaruka>.

* Odporúčaná maloobchodná cena. Táto cena je len orientačná, konečnú cenu produktu stanovia jednotliví predajcovia.

Plne zabudovateľné umývačky riadu, 60 cm



NOVINKA



Home Connect



NOVINKA



Home Connect



Cena: 1 419 €*

dostupné od 10/2023

Cena: 1 419 €*

Serie | 6
SMV6YCX02ESerie | 6
SMV6ZDX16E

Výkon a spotreba	<ul style="list-style-type: none"> – trieda spotreby energie¹: A – spotreba energie²/vody³: 54 kWh/9,5 l – kapacita: 14 súprav riadu – dĺžka trvania programu⁴: 4:55 h:min – hladina hluku: 44 dB(A) re 1 pW – trieda hlučnosti: B – hlučnosť (Tichý program): 43 dB (A) re 1 pW 	<ul style="list-style-type: none"> – trieda spotreby energie¹: B – spotreba energie²/vody³: 64 kWh/9 l – kapacita: 13 súprav riadu – dĺžka trvania programu⁴: 3:35 h:min – hladina hluku: 40 dB(A) re 1 pW – trieda hlučnosti: B – hlučnosť (Tichý program): 39 dB (A) re 1 pW
Programy a špeciálne funkcie	<ul style="list-style-type: none"> – 6 programov: Eco 50 °C, Auto 45 – 65 °C, Intenzívny 70 °C, Krátky 60 °C, Tichý 50 °C, Oblúbený – predvolený Oblúbený program: Predumytie – 4 špeciálne funkcie: Vzdialené zapnutie, Extra sušenie, Polovičná náplň, SpeedPerfect+ – program starostlivosti o umývačku riadu: Machine Care – doplnkové funkcie dostupné v aplikácii Home Connect: Hygiena Plus, Silence on demand 	<ul style="list-style-type: none"> – 8 programov: Eco 50 °C, Auto 45 – 65 °C, Inteligentný, Intenzívny 70 °C, Krátky 60 °C, Sklo 40 °C, Tichý 50 °C, Oblúbený – predvolený Oblúbený program: Predumytie – 4 špeciálne funkcie: Vzdialené zapnutie, Extra sušenie, Intensive Zone, SpeedPerfect+ – program starostlivosti o umývačku riadu: Machine Care – doplnkové funkcie dostupné v aplikácii Home Connect: Hygiena Plus, Silence on demand
Technológie umývania a senzory	<ul style="list-style-type: none"> – systém sušenia Zeolith® – EfficientDry a výmenník tepla – AquaSensor – dávkovací asistent – EcoSilence Drive – automatické prispôsobenie podľa druhu umývacieho prostriedku – samočistiaci filtračný systém s trojvrstvovým zvlneným filtrom – materiál vnútornej vane: nehrdzavejúca oceľ 	<ul style="list-style-type: none"> – systém sušenia Zeolith® – výmenník tepla – AquaSensor – dávkovací asistent – EcoSilence Drive – automatické prispôsobenie podľa druhu umývacieho prostriedku – samočistiaci filtračný systém s trojvrstvovým zvlneným filtrom – materiál vnútornej vane: nehrdzavejúca oceľ
Systém košov	<ul style="list-style-type: none"> – koše Flex – príborová zásuvka VarioDrawer – 3 výškovo nastav. polohy horného koša pomocou systému Rackmatic – kolieska s nízkym trením v spodnom koši – zarážka proti vykoľajeniu spodného koša – 2 rady sklopných držiakov na tanieri v hornom koši – 2 rady sklopných držiakov na tanieri v spodnom koši – 2 výklopné etažéry na šálky v hornom koši – 2 výklopné etažéry na šálky v spodnom koši 	<ul style="list-style-type: none"> – koše Max Flex s časťami na uchopenie označenými červenou farbou – Extra Clean Zone – 3. kôš Extra Space – 2 výškovo nastav. polohy horného koša pomocou sys. Rackmatic – výsuvný systém Easy Slide – kolieska s guľôčkovými ložiskami pre nízke trenie v hornom koši – kolieska s nízkym trením v spodnom koši – farebné protišmykové ochranné pásky v hornom koši – zarážka proti vykoľajeniu spodného koša – 2 rady sklopných držiakov na tanieri v hornom koši – 6 radov sklopných držiakov na tanieri v spodnom koši – vyberateľná priehradka na nože v 3. koši – variabilný kôš na príbory v spodnom koši – 2 výklopné etažéry na šálky s prednou časťou z mäkkého silikónu v hornom koši – 2 výklopné etažéry na šálky v spodnom koši
Ukazovatele stavu a obsluha	<ul style="list-style-type: none"> – pripojenie Home Connect pomocou Wi-Fi – tlačidlá ovládania hore – popisky na paneli: anglický text – InfoLight (červený) – ukazovateľ zvyšného času v minútach – akustický signál ukončenia programu – časová predvoľba 1 – 24 hod 	<ul style="list-style-type: none"> – pripojenie Home Connect pomocou Wi-Fi – dotykové ovládanie (metalické) – tlačidlá ovládania hore – popisky na paneli: anglický text – Emotion Light – TimeLight – ukazovateľ zvyšného času v minútach – akustický signál ukončenia programu – časová predvoľba 1 – 24 hod
Rozmery a bezpečnosť (V x Š x H)	<ul style="list-style-type: none"> – rozmery: 81,5 x 59,8 x 55 cm – AquaStop: záruka značky Bosch v prípade poškodenia vodou – počas celej životnosti spotrebiča⁵ – systém šetrného umytia skla – vr. násypky na soľ – vr. ochranného plechu na podstavbu (ochrana pred parou) 	<ul style="list-style-type: none"> – rozmery: 81,5 x 59,8 x 55 cm – AquaStop: záruka značky Bosch v prípade poškodenia vodou – počas celej životnosti spotrebiča⁵ – systém šetrného umytia skla – vr. násypky na soľ – vr. ochranného plechu na podstavbu (ochrana pred parou)
Zvláštne prislúšenstvo	<ul style="list-style-type: none"> – SGZ0BI01 – antikor. dekoračné lišty na tesnenie, SGZ1010 – predĺženie hadíc, SGZ8BI00 – spojovacia lišta na delený nábytok, SMZ2014 – súprava na umývanie pohárov a šálok, SMZ5003 – sklópne pánty, SMZ5035 – súprava antikor. dekoračných lišt, SMZ5100 – kôš na príbory, SMZ5300 – držiak na poháre 	<ul style="list-style-type: none"> – SGZ0BI01 – antikor. dekoračné lišty na tesnenie, SGZOIC00 – držiak malého riadu, SGZ1010 – predĺženie hadíc, SGZ8BI00 – spojovacia lišta na delený nábytok, SMZ2014 – súprava na umývanie pohárov a šálok, SMZ5002 – špeciálna „kazeta“ na umývanie strieborných príborov, SMZ5003 – sklópne pánty, SMZ5035 – súprava antikor. dekoračných lišt, SMZ5100 – kôš na príbory, SMZ5300 – držiak na poháre

¹ Na stupnici triedy energetickej účinnosti od A do G. ² Spotreba energie v kWh/100 umývacích cyklov (v programe Eco). ³ Spotreba vody v litroch/cykly umývania (v programe Eco).

⁴ Čas trvania programu Eco. ⁵ Záručné podmienky nájdete na <https://www.bosch-home.com/sk/servis/zaruka>.

* Odporúčaná maloobchodná cena. Táto cena je len orientačná, konečnú cenu produktu stanovujú jednotliví predajcovia.

Plne zabudovateľné umývačky riadu, 60 cm



Cena: 1 375 €*

Cena: 1 335 €*

Serie | 6, XXL
SBV6ZCX16ESerie | 6
SMV6ZCX16E

Výkon a spotreba	<ul style="list-style-type: none"> - trieda spotreby energie¹: B - spotreba energie²/vody³: 65 kWh/9 l - kapacita: 14 súprav riadu - dĺžka trvania programu⁴: 3:35 h:min - hladina hluku: 40 dB(A) re 1 pW - trieda hlučnosti: B - hlučnosť (Tichý program): 39 dB (A) re 1 pW 	<ul style="list-style-type: none"> - trieda spotreby energie¹: B - spotreba energie²/vody³: 65 kWh/9 l - kapacita: 14 súprav riadu - dĺžka trvania programu⁴: 3:35 h:min - hladina hluku: 40 dB(A) re 1 pW - trieda hlučnosti: B - hlučnosť (Tichý program): 39 dB (A) re 1 pW
Programy a špeciálne funkcie	<ul style="list-style-type: none"> - 8 programov: Eco 50 °C, Auto 45 – 65 °C, Inteligentný, Intenzívny 70 °C, Krátky 60 °C, Sklo 40 °C, Tichý 50 °C, Oblúbený - predvolený Oblúbený program: Predumytie - 4 špeciálne funkcie: Vzdialené zapnutie, Extra sušenie, Intensive Zone, SpeedPerfect+ - program starostlivosti o umývačku riadu: Machine Care - doplnkové funkcie dostupné v aplikácii Home Connect: Hygiena Plus, Silence on demand 	<ul style="list-style-type: none"> - 8 programov: Eco 50 °C, Auto 45 – 65 °C, Inteligentný, Intenzívny 70 °C, Krátky 60 °C, Sklo 40 °C, Tichý 50 °C, Oblúbený - predvolený Oblúbený program: Predumytie - 4 špeciálne funkcie: Vzdialené zapnutie, Extra sušenie, Intensive Zone, SpeedPerfect+ - program starostlivosti o umývačku riadu: Machine Care - doplnkové funkcie dostupné v aplikácii Home Connect: Hygiena Plus, Silence on demand
Technológie umývania a senzory	<ul style="list-style-type: none"> - systém sušenia Zeolith® - výmenník tepla - AquaSenzor - dávkovací asistent - EcoSilence Drive - automat. prispôsobenie podľa druhu umývacieho prostriedku - samočistiaci filtračný systém s trojvrstvovým zvlneným filtrom - materiál vnútornej vane: nehrdzavejúca oceľ 	<ul style="list-style-type: none"> - systém sušenia Zeolith® - výmenník tepla - AquaSenzor - dávkovací asistent - EcoSilence Drive - automat. prispôsobenie podľa druhu umývacieho prostriedku - samočistiaci filtračný systém s trojvrstvovým zvlneným filtrom - materiál vnútornej vane: nehrdzavejúca oceľ
Systém košov	<ul style="list-style-type: none"> - koše Max Flex s časťami na uchopenie označenými červenou farbou - Extra Clean Zone - príborová zásuvka VarioDrawer - 3 výškovo nastav. polohy horného koša pomocou sys. Rackmatic - výsuvný systém Easy Slide – kolieska s guľôčkovými ložiskami pre nízke trenie v hornom koši - kolieska s nízkym trením v spodnom koši - farebné protišmykové ochranné pásky v hornom koši - zarážka proti vykoľajeniu spodného koša - 2 rady sklopných držiakov na taniere v hornom koši - 6 radov sklopných držiakov na taniere v spodnom koši - 2 výklopné etažéry na šálky s prednou časťou z mäkkého silikónu v hornom koši - 2 výklopné etažéry na šálky v spodnom koši 	<ul style="list-style-type: none"> - koše Max Flex s časťami na uchopenie označenými červenou farbou - Extra Clean Zone - príborová zásuvka VarioDrawer - 3 výškovo nastav. polohy horného koša pomocou sys. Rackmatic - výsuvný systém Easy Slide – kolieska s guľôčkovými ložiskami pre nízke trenie v hornom koši - kolieska s nízkym trením v spodnom koši - farebné protišmykové ochranné pásky v hornom koši - zarážka proti vykoľajeniu spodného koša - 2 rady sklopných držiakov na taniere v hornom koši - 6 radov sklopných držiakov na taniere v spodnom koši - 2 výklopné etažéry na šálky s prednou časťou z mäkkého silikónu v hornom koši - 2 výklopné etažéry na šálky v spodnom koši
Ukazovatele stavu a obsluha	<ul style="list-style-type: none"> - pripojenie Home Connect pomocou Wi-Fi - dotykové ovládanie (metalické) - tlačidlá ovládania hore - popisky na paneli: anglický text - Emotion Light - TimeLight - ukazovateľ zvyšného času v minútach - akustický signál ukončenia programu - časová predvoľba 1 – 24 hod 	<ul style="list-style-type: none"> - pripojenie Home Connect pomocou Wi-Fi - dotykové ovládanie (metalické) - tlačidlá ovládania hore - popisky na paneli: anglický text - Emotion Light - TimeLight - ukazovateľ zvyšného času v minútach - akustický signál ukončenia programu - časová predvoľba 1 – 24 hod
Rozmery a bezpečnosť (V x Š x H)	<ul style="list-style-type: none"> - rozmery: 86,5 x 59,8 x 55 cm - AquaStop: záruka značky Bosch v prípade poškodenia vodou – počas celej životnosti spotrebiča⁵ - systém šetrného umytia skla - vr. násypky na soľ - vr. ochranného plechu na podstavbu (ochrana pred parou) 	<ul style="list-style-type: none"> - rozmery: 81,5 x 59,8 x 55 cm - AquaStop: záruka značky Bosch v prípade poškodenia vodou – počas celej životnosti spotrebiča⁵ - systém šetrného umytia skla - vr. násypky na soľ - vr. ochranného plechu na podstavbu (ochrana pred parou)
Zvláštne príslušenstvo	<ul style="list-style-type: none"> SGZ0BI11 – antikor. dekoratívne lišty na tesnenie, SGZ0IC00 – držiak malého riadu, SGZ1010 – predĺženie hadíc, SGZ8BI00 – spojovacia lišta na delený nábytok, SMZ2014 – súprava na umývanie pohárov a šálok, SMZ5003 – sklopné pánty, SMZ5100 – kôš na príbory, SMZ5300 – držiak na poháre 	<ul style="list-style-type: none"> SGZ0BI01 – antikor. dekoratívne lišty na tesnenie, SGZ0IC00 – držiak malého riadu, SGZ1010 – predĺženie hadíc, SGZ8BI00 – spojovacia lišta na delený nábytok, SMZ2014 – súprava na umývanie pohárov a šálok, SMZ5002 – špeciálna „kazeta“ na umývanie strieborných príborov, SMZ5003 – sklopné pánty, SMZ5035 – súprava antikorových dekoratívnych lišt, SMZ5100 – kôš na príbory, SMZ5300 – držiak na poháre

¹ Na stupnici triedy energetickej účinnosti od A do G. ² Spotreba energie v kWh/100 umývacích cyklov (v programe Eco). ³ Spotreba vody v litroch/cykly umývania (v programe Eco).

⁴ Čas trvania programu Eco. ⁵ Záručné podmienky nájdete na <https://www.bosch-home.com/sk/servis/zaruka>.

* Odporúčaná maloobchodná cena. Táto cena je len orientačná, konečnú cenu produktu stanovia jednotliví predajcovia.

Plne zabudovateľné umývačky riadu, 60 cm



NOVINKA



Cena: 1 295 €*

dostupné od 01/2024

Cena: 1 289 €*

dostupné do 12/2023

Serie | 6
SMD6ECX04ESerie | 6
SMD6ECX57E

Výkon a spotreba	<ul style="list-style-type: none"> – trieda spotreby energie¹: C – spotreba energie²/vody³: 75 kWh/9 l – kapacita: 14 súprav riadu – dĺžka trvania programu⁴: 3:20 h:min – hladina hluku: 40 dB(A) re 1 pW – trieda hlučnosti: B – hlučnosť (Tichý program): 39 dB (A) re 1 pW 	<ul style="list-style-type: none"> – trieda spotreby energie¹: D – spotreba energie²/vody³: 85 kWh/9,5 l – kapacita: 14 súprav riadu – dĺžka trvania programu⁴: 4:35 h:min – trieda hlučnosti: B – hladina hluku: 42 dB(A) re 1 pW – hladina hluku v Tichom programe: 39 dB(A) re 1 pW
Programy a špeciálne funkcie	<ul style="list-style-type: none"> – 8 programov: Eco 50 °C, Auto 45 – 65 °C, Intenzívny 70 °C, Hodinový 65 °C, Rýchly 45 °C, Sklo 40 °C, Tichý 50 °C, Oblúbený – predvolený Oblúbený program: Predumytie – 4 špeciálne funkcie: Vzdialené zapnutie, EfficientDry, Intensive Zone, SpeedPerfect+ – program starostlivosti o umývačku riadu: Machine Care – doplnkové funkcie dostupné v aplikácii Home Connect: Hygiena Plus, Silence on demand 	<ul style="list-style-type: none"> – 8 programov: Eco 50 °C, Auto 45 – 65 °C, Intenzívny 70 °C, Hodinový 65 °C, Rýchly 45 °C, Sklo 40 °C, Tichý 50 °C, Oblúbený – predvolený Oblúbený program: Predumytie – 4 špeciálne funkcie: Vzdialené zapnutie, EfficientDry, Intensive Zone, SpeedPerfect+ – program starostlivosti o umývačku riadu: Machine Care – Silence on demand (prostredníctvom aplikácie Home Connect)
Technológie umývania a senzory	<ul style="list-style-type: none"> – EfficientDry a výmenník tepla – AquaSenzor – dávkovací asistent – EcoSilence Drive – automat. prispôsobenie podľa druhu umývacieho prostriedku – samočistiaci filtračný systém s trojvrstvovým zvlneným filtrom – materiál vnútornej vane: nehrdzavejúca oceľ 	<ul style="list-style-type: none"> – EfficientDry a výmenník tepla – AquaSenzor – dávkovací asistent – EcoSilence Drive – automat. prispôsobenie podľa druhu umývacieho prostriedku – samočistiaci filtračný systém s trojvrstvovým zvlneným filtrom – materiál vnútornej vane: nehrdzavejúca oceľ
Systém košov	<ul style="list-style-type: none"> – koše Max Flex s časťami na uchopenie označenými červenou farbou – Extra Clean Zone – príborová zásuvka VarioDrawer – 3 výškovo nastav. polohy horného koša pomocou sys. Rackmatic – výsuvný systém Easy Slide – kolieska s guľôčkovými ložiskami pre nízke trenie v hornom koši – kolieska s nízkym trením v spodnom koši – farebné protišmykové ochranné pásky v hornom koši – zarážka proti vykoľajeniu spodného koša – 2 rady sklopných držiakov na tanieru v hornom koši – 6 radov sklopných držiakov na tanieru v spodnom koši – 2 výklopné etažéry na šálky s prednou časťou z mäkkého silikónu v hornom koši – 2 výklopné etažéry na šálky v spodnom koši 	<ul style="list-style-type: none"> – koše Max Flex s časťami na uchopenie označenými červenou farbou – Extra Clean Zone – príborová zásuvka VarioDrawer – výsuvný systém Easy Slide – kolieska s guľôčkovými ložiskami pre nízke trenie v hornom koši – kolieska s nízkym trením v spodnom koši a v tretej úložnej úrovni – farebné protišmykové ochranné pásky v hornom koši – zarážka proti vykoľajeniu spodného koša – 3 výškovo nastav. polohy horného koša pomocou sys. Rackmatic – 2 rady sklopných držiakov na tanieru v hornom koši – 6 radov sklopných držiakov na tanieru v spodnom koši – 2 výklopné etažéry na šálky s prednou časťou z mäkkého silikónu v hornom koši – 2 výklopné etažéry na šálky v spodnom koši
Ukazovatele stavu a obsluha	<ul style="list-style-type: none"> – pripojenie Home Connect pomocou Wi-Fi – dotykové ovládanie (metalické) – tlačidlá ovládania hore – popisky na paneli: anglický text – TimeLight – ukazovateľ zvyšného času v minútach – akustický signál ukončenia programu – časová predvoľba 1 – 24 hod 	<ul style="list-style-type: none"> – dotykové ovládanie (metalické) – tlačidlá ovládania hore – popisky na paneli: anglický text – TimeLight – ukazovateľ zvyšného času v minútach – časová predvoľba 1 – 24 hod.
Rozmery a bezpečnosť (V x Š x H)	<ul style="list-style-type: none"> – rozmery : 81,5 x 59,8 x 55 cm – AquaStop: záruka značky Bosch v prípade poškodenia vodou – počas celej životnosti spotrebiča⁵ – detská zámka dverí (dvojité stlačenie na otvorenie) – tlakové otváranie dverí OpenAssist – systém šetrného umytia skla – vr. násypky na soľ – vr. ochranného plechu na podstavbu (ochrana pred parou) 	<ul style="list-style-type: none"> – rozmery: 81,5 x 59,8 x 55 cm – AquaStop: záruka značky Bosch v prípade poškodenia vodou – počas celej životnosti spotrebiča⁵ – detská zámka dverí (dvojité stlačenie na otvorenie) – tlakové otváranie dverí OpenAssist – systém šetrného umytia skla – vr. násypky na soľ – vr. ochranného plechu na podstavbu (ochrana pred parou)
Zvláštne prislúšenstvo	<ul style="list-style-type: none"> SGZ0BI01 – antikor. dekoratívne lišty na tesnenie, SGZ0IC00 – držiak malého riadu, SGZ1010 – predĺženie hadíc, SGZ8BI00 – spojovacia lišta na delený nábytok, SMZ5003 – sklompné pánty, SMZ5035 – súprava antikorových dekoratívnych lišt, SMZ5100 – kôš na príbory, SMZ5300 – držiak na poháre 	<ul style="list-style-type: none"> SGZ0IC00 – držiak malého riadu do horného koša, SGZ1010 – predĺženie hadíc, SGZ8BI00 – spojovacia lišta na delený nábytok, SMZ5003 – sklompné pánty, SMZ5005 – antikor. dekoratívna lišta na tesnenie, SMZ5035 – súprava antikorových dekoratívnych lišt, SMZ5100 – kôš na príbory, SMZ5300 – držiak na poháre

¹ Na stupnici triedy energetickej účinnosti od A do G. ² Spotreba energie v kWh/100 umývacích cyklov (v programe Eco). ³ Spotreba vody v litroch/cyklu umývania (v programe Eco).

⁴ Čas trvania programu Eco. ⁵ Záručné podmienky nájdete na <https://www.bosch-home.com/sk/servis/zaruka>.

* Odporúčaná maloobchodná cena. Táto cena je len orientačná, konečnú cenu produktu stanovia jednotliví predajcovia.

Plne zabudovateľné umývačky riadu, 60 cm



Cena: 1 289 €*

Cena: 1 255 €*

Serie | 6
SMV6ECX93ESerie | 6
SMV6ECX00E

Výkon a spotreba	<ul style="list-style-type: none"> – trieda spotreby energie¹: D – spotreba energie²/vody³: 84 kWh / 6,7 l – kapacita: 13 súprav riadu – dĺžka trvania programu⁴: 4:35 h:min – trieda hlučnosti: B – hladina hluku: 42 dB(A) re 1 pW – hladina hluku v Tichom programe: 40 dB(A) re 1 pW 	<ul style="list-style-type: none"> – trieda spotreby energie¹: B – spotreba energie²/vody³: 65 kWh/9 l – kapacita: 14 súprav riadu – dĺžka trvania programu⁴: 3:35 h:min – hladina hluku: 42 dB(A) re 1 pW – trieda hlučnosti: B – hlučnosť (Tichý program): 41 dB (A) re 1 pW
Programy a špeciálne funkcie	<ul style="list-style-type: none"> – 8 programov: Eco 50 °C, Auto 45 – 65 °C, Intenzívny 70 °C, Hodinový 65 °C, Rýchly 45 °C, Sklo 40 °C, Tichý 50 °C, Oblúbený – predvolený Oblúbený program: Predumytie – 4 špeciálne funkcie: Vzdialené zapnutie, EfficientDry, Intensive Zone, SpeedPerfect+ – program starostlivosti o umývačku riadu: Machine Care – Silence on demand (prostredníctvom aplikácie Home Connect) 	<ul style="list-style-type: none"> – 8 programov: Eco 50 °C, Auto 45 – 65 °C, Intenzívny 70 °C, Hodinový 65 °C, Rýchly 45 °C, Sklo 40 °C, Tichý 50 °C, Oblúbený – predvolený Oblúbený program: Predumytie – 4 špeciálne funkcie: Vzdialené zapnutie, EfficientDry, Intensive Zone, SpeedPerfect+ – program starostlivosti o umývačku riadu: Machine Care – doplnkové funkcie dostupné v aplikácii Home Connect: Hygiena Plus, Silence on demand
Technológie umývania a senzory	<ul style="list-style-type: none"> – EfficientDry a výmenník tepla – AquaSensor – ekologicko-ekonomická distribúcia vody – dávkovací asistent – EcoSilence Drive – automatické prispôsobenie podľa druhu umývacieho prostriedku – samočistiaci filtračný systém s trojvrstvovým zvlneným filtrom – materiál vnútornej vane: nehrdzavejúca oceľ 	<ul style="list-style-type: none"> – EfficientDry a výmenník tepla – AquaSensor – dávkovací asistent – EcoSilence Drive – automatické prispôsobenie podľa druhu umývacieho prostriedku – samočistiaci filtračný systém s trojvrstvovým zvlneným filtrom – materiál vnútornej vane: nehrdzavejúca oceľ
Systém košov	<ul style="list-style-type: none"> – koše Max Flex s časťami na uchopenie označenými červenou farbou – zóna ExtraClean – príborová zásuvka VarioDrawer – výsuvný systém Easy Slide – kolieska s guľôčkovými ložiskami pre nízke trenie v hornom koši – kolieska s nízkym trením v spodnom koši a v tretej úložnej úrovni – farebné protišmykové ochranné pásky v hornom koši – zarážka proti vykoľajeniu spodného koša – 3 výškovo nastav. polohy horného koša pomocou sys. Rackmatic – 2 rady sklopných držiakov na tanieri v hornom koši – 6 radov sklopných držiakov na tanieri v spodnom koši – 2 výklopné etažéry na šálky s prednou časťou z mäkkého silikónu v hornom koši – 2 výklopné etažéry na šálky v spodnom koši 	<ul style="list-style-type: none"> – koše Max Flex s časťami na uchopenie označenými červenou farbou – Extra Clean Zone – príborová zásuvka VarioDrawer – 3 výškovo nastav. polohy horného koša pomocou sys. Rackmatic – výsuvný systém Easy Slide – kolieska s guľôčkovými ložiskami pre nízke trenie v hornom koši – kolieska s nízkym trením v spodnom koši – farebné protišmykové ochranné pásky v hornom koši – zarážka proti vykoľajeniu spodného koša – 2 rady sklopných držiakov na tanieri v hornom koši – 6 radov sklopných držiakov na tanieri v spodnom koši – 2 výklopné etažéry na šálky s prednou časťou z mäkkého silikónu v hornom koši – 2 výklopné etažéry na šálky v spodnom koši
Ukazovatele stavu a obsluha	<ul style="list-style-type: none"> – pripojenie Home Connect pomocou Wi-Fi – dotykové ovládanie (metalické) – popisky na paneli: anglický text – TimeLight – ukazovateľ zvyšného času v minútach – časová predvoľba 1 – 24 hod 	<ul style="list-style-type: none"> – pripojenie Home Connect pomocou Wi-Fi – dotykové ovládanie (metalické) – tlačidlá ovládania hore – popisky na paneli: anglický text – TimeLight – ukazovateľ zvyšného času v minútach – akustický signál ukončenia programu – časová predvoľba 1 – 24 hod
Rozmery a bezpečnosť (V x Š x H)	<ul style="list-style-type: none"> – rozmery: 81,5 x 59,8 x 55 cm – AquaStop: záruka značky Bosch v prípade poškodenia vodou – počas celej životnosti spotrebiča⁵ – systém šetrného umytia skla – vr. násypky na soľ – vr. ochranného plechu na podstavbu (ochrana pred parou) 	<ul style="list-style-type: none"> – rozmery: 81,5 x 59,8 x 55 cm – AquaStop: záruka značky Bosch v prípade poškodenia vodou – počas celej životnosti spotrebiča⁵ – systém šetrného umytia skla – vr. násypky na soľ – vr. ochranného plechu na podstavbu (ochrana pred parou)
Zvláštne príslušenstvo	<ul style="list-style-type: none"> SGZ0BI01 – antikor. dekoračné lišty na tesnenie, SGZ0IC00 – držiak malého riadu, SGZ1010 – predĺženie hadíc, SGZ8BI00 – spojovacia lišta na delený nábytok, SMZ2014 – súprava na umývanie pohárov a šálok, SMZ5000 – súprava príslušenstva, SMZ5002 – špeciálna „kazeta“ na umývanie strieborných príborov, SMZ5003 – sklopné pánty, SMZ5035 – súprava antikorových dekoračných lišt, SMZ5100 – kôš na príbory 	<ul style="list-style-type: none"> SGZ0BI01 – antikor. dekoračné lišty na tesnenie, SGZ0IC00 – držiak malého riadu, SGZ1010 – predĺženie hadíc, SGZ8BI00 – spojovacia lišta na delený nábytok, SMZ5003 – sklopné pánty, SMZ5035 – súprava antikorových dekoračných lišt, SMZ5100 – kôš na príbory, SMZ5300 – držiak na poháre

¹ Na stupnici triedy energetickej účinnosti od A do G. ² Spotreba energie v kWh/100 umývacích cyklov (v programe Eco). ³ Spotreba vody v litroch/cyklus umývania (v programe Eco).

⁴ Čas trvania programu Eco. ⁵ Záručné podmienky nájdete na <https://www.bosch-home.com/sk/servis/zaruka>.

* Odporúčaná maloobchodná cena. Táto cena je len orientačná, konečnú cenu produktu stanovia jednotliví predajcovia.

Plne zabudovateľné umývačky riadu, 60 cm



Cena: 1 295 €*

Serie | 4, XXL
SBH4ECX21E

Cena: 1 135 €*

dostupné od 01/2024

Serie | 4, XXL
SBH4ECX10E

Výkon a spotreba	<ul style="list-style-type: none"> – trieda spotreby energie¹: B – spotreba energie²/vody³: 65 kWh/9 l – kapacita: 14 súprav riadu – dĺžka trvania programu⁴: 3:35 h:min – hladina hluku: 42 dB(A) re 1 pW – trieda hlučnosti: B – hlučnosť (Tichý program): 41 dB (A) re 1 pW 	<ul style="list-style-type: none"> – trieda spotreby energie¹: C – spotreba energie²/vody³: 75 kWh/9 l – kapacita: 14 súprav riadu – dĺžka trvania programu⁴: 3:20 h:min – hladina hluku: 42 dB(A) re 1 pW – trieda hlučnosti: B – hlučnosť (Tichý program): 41 dB (A) re 1 pW
Programy a špeciálne funkcie	<ul style="list-style-type: none"> – 6 programov: Eco 50 °C, Auto 45 – 65 °C, Intenzívny 70 °C, Hodinový 65 °C, Tichý 50 °C, Oblúbený – predvolený Oblúbený program: Predumytie – 4 špeciálne funkcie: Vzdialené zapnutie, EfficientDry, Polovičná náplň, SpeedPerfect+ – program starostlivosti o umývačku riadu: Machine Care – doplnkové funkcie dostupné v aplikácii Home Connect: Hygiena Plus, Silence on demand 	<ul style="list-style-type: none"> – 6 programov: Eco 50 °C, Auto 45 – 65 °C, Intenzívny 70 °C, Hodinový 65 °C, Tichý 50 °C, Oblúbený – predvolený Oblúbený program: Predumytie – 4 špeciálne funkcie: Vzdialené zapnutie, EfficientDry, Polovičná náplň, SpeedPerfect+ – program starostlivosti o umývačku riadu: Machine Care – doplnkové funkcie dostupné v aplikácii Home Connect: Hygiena Plus, Silence on demand
Technológie umývania a senzory	<ul style="list-style-type: none"> – EfficientDry a výmenník tepla – AquaSensor – dávkovací asistent – EcoSilence Drive – automatické prispôsobenie podľa druhu umývacieho prostriedku – samočistiaci filtračný systém s trojvrstvovým zvlneným filtrom – materiál vnútornej vane: nehrdzavejúca oceľ 	<ul style="list-style-type: none"> – EfficientDry a výmenník tepla – AquaSensor – dávkovací asistent – EcoSilence Drive – automatické prispôsobenie podľa druhu umývacieho prostriedku – samočistiaci filtračný systém s trojvrstvovým zvlneným filtrom – materiál vnútornej vane: nehrdzavejúca oceľ
Systém košov	<ul style="list-style-type: none"> – koše Flex – príborová zásuvka VarioDrawer – 3 výškovo nastav. polohy horného koša pomocou systému Rackmatic – kolieska s nízkym trením v spodnom koši – zarážka proti vykoľajeniu spodného koša – 2 rady sklopných držiakov na tanier v hornom koši – 2 rady sklopných držiakov na tanier v spodnom koši – 2 výklopné etažéry na šálky v hornom koši – 2 výklopné etažéry na šálky v spodnom koši 	<ul style="list-style-type: none"> – koše Flex – príborová zásuvka VarioDrawer – 3 výškovo nastav. polohy horného koša pomocou systému Rackmatic – kolieska s nízkym trením v spodnom koši – zarážka proti vykoľajeniu spodného koša – 2 rady sklopných držiakov na tanier v hornom koši – 2 rady sklopných držiakov na tanier v spodnom koši – 2 výklopné etažéry na šálky v hornom koši – 2 výklopné etažéry na šálky v spodnom koši
Ukazovatele stavu a obsluha	<ul style="list-style-type: none"> – pripojenie Home Connect pomocou Wi-Fi – tlačidlá ovládania hore – popisky na paneli: anglický text – Status Light – ukazovateľ zvyšného času v minútach – akustický signál ukončenia programu – časová predvoľba 1 – 24 hod 	<ul style="list-style-type: none"> – pripojenie Home Connect pomocou Wi-Fi – tlačidlá ovládania hore – popisky na paneli: anglický text – Status Light – ukazovateľ zvyšného času v minútach – akustický signál ukončenia programu – časová predvoľba 1 – 24 hod
Rozmery a bezpečnosť (V x Š x H)	<ul style="list-style-type: none"> – rozmery: 86,5 x 59,8 x 55 cm – AquaStop: záruka značky Bosch v prípade poškodenia vodou – počas celej životnosti spotrebiča⁵ – Vario pánty – systém šetrného umytia skla – vr. násyvky na soľ – vr. ochranného plechu na podstavbu (ochrana pred parou) 	<ul style="list-style-type: none"> – rozmery: 86,5 x 59,8 x 55 cm – AquaStop: záruka značky Bosch v prípade poškodenia vodou – počas celej životnosti spotrebiča⁵ – Vario pánty – systém šetrného umytia skla – vr. násyvky na soľ – vr. ochranného plechu na podstavbu (ochrana pred parou)
Zvláštne príslušenstvo	<ul style="list-style-type: none"> SGZ0B11 – antikor. dekoračné lišty na tesnenie, SGZO1C00 – držiak malého riadu, SGZ1010 – predĺženie hadíc, SGZ8B100 – spojovacia lišta na delený nábytok, SMZ5100 – kôš na príbory, SMZ5300 – držiak na poháre 	<ul style="list-style-type: none"> SGZ0B11 – antikor. dekoračné lišty na tesnenie, SGZO1C00 – držiak malého riadu, SGZ1010 – predĺženie hadíc, SGZ8B100 – spojovacia lišta na delený nábytok, SMZ2014 – súprava na umývanie pohárov a šálok, SMZ5000 – súprava príslušenstva, SMZ5100 – kôš na príbory, SMZ5300 – držiak na poháre

¹ Na stupnici triedy energetickej účinnosti od A do G. ² Spotreba energie v kWh/100 umývacích cyklov (v programe Eco). ³ Spotreba vody v litroch/cyklus umývania (v programe Eco).

⁴ Čas trvania programu Eco. ⁵ Záručné podmienky nájdete na <https://www.bosch-home.com/sk/servis/zaruka>.

* Odporúčaná maloobchodná cena. Táto cena je len orientačná, konečnú cenu produktu stanovia jednotliví predajcovia.

Plne zabudovateľné umývačky riadu, 60 cm



Home Connect



NOVINKA



Home Connect



Cena: 1 099 €*

dostupné do 12/2023

Cena: 1 095 €*

dostupné od 01/2024

Serie | 4, XXL
SBH4HCX48ESerie | 4
SMH4ECX10E

Výkon a spotreba	<ul style="list-style-type: none"> – trieda spotreby energie¹: D – spotreba energie²/vody³: 85 kWh/9,5 l – kapacita: 14 súprav riadu – dĺžka trvania programu⁴: 4:55 h:min – hladina hluku: 44 dB(A) re 1 pW – trieda hlučnosti: B – hlučnosť (Tichý program): 41 dB (A) re 1 pW 	<ul style="list-style-type: none"> – trieda spotreby energie¹: C – spotreba energie²/vody³: 75 kWh/9 l – kapacita: 14 súprav riadu – dĺžka trvania programu⁴: 3:20 h:min – hladina hluku: 42 dB(A) re 1 pW – trieda hlučnosti: B – hlučnosť (Tichý program): 41 dB (A) re 1 pW
Programy a špeciálne funkcie	<ul style="list-style-type: none"> – 6 programov: Eco 50 °C, Auto 45 – 65 °C, Intenzívny 70 °C, Hodinový 65 °C, Tichý 50 °C, Oblíbený – predvolený Oblíbený program: Predumytie – 4 špeciálne funkcie: Vzdialené zapnutie, Extra sušenie, Polovičná náplň, SpeedPerfect+ – program starostlivosti o umývačku riadu: Machine Care – Silence on demand (prostredníctvom aplikácie Home Connect) 	<ul style="list-style-type: none"> – 6 programov: Eco 50 °C, Auto 45 – 65 °C, Intenzívny 70 °C, Hodinový 65 °C, Tichý 50 °C, Oblíbený – predvolený Oblíbený program: Predumytie – 4 špeciálne funkcie: Vzdialené zapnutie, EfficientDry, Polovičná náplň, SpeedPerfect+ – program starostlivosti o umývačku riadu: Machine Care – doplnkové funkcie dostupné v aplikácii Home Connect: Hygiena Plus, Silence on demand
Technológie umývania a senzory	<ul style="list-style-type: none"> – výmenník tepla – AquaSenzor – dávkovací asistent – EcoSilence Drive – automatické prispôsobenie podľa druhu umývacieho prostriedku – samočistiaci filtračný systém s trojvrstvovým zvlneným filtrom – materiál vnútornej vane: nehrdzavejúca oceľ 	<ul style="list-style-type: none"> – EfficientDry a výmenník tepla – AquaSenzor – dávkovací asistent – EcoSilence Drive – automatické prispôsobenie podľa druhu umývacieho prostriedku – samočistiaci filtračný systém s trojvrstvovým zvlneným filtrom – materiál vnútornej vane: nehrdzavejúca oceľ
Systém košov	<ul style="list-style-type: none"> – koše Flex – príborová zásuvka VarioDrawer – kolieska s nízkym trením v spodnom koši a v tretej úložnej úrovni – zarážka proti vykoľajeniu spodného koša – 3 výškovo nastav. polohy horného koša pomocou systému Rackmatic – 2 rady sklopných držiakov na tanier v hornom koši – 2 rady sklopných držiakov na tanier v spodnom koši – 2 výklopné etažéry na šálky v hornom koši – 2 výklopné etažéry na šálky v spodnom koši 	<ul style="list-style-type: none"> – koše Flex – príborová zásuvka VarioDrawer – 3 výškovo nastav. polohy horného koša pomocou systému Rackmatic – kolieska s nízkym trením v spodnom koši – zarážka proti vykoľajeniu spodného koša – 2 rady sklopných držiakov na tanier v hornom koši – 2 rady sklopných držiakov na tanier v spodnom koši – 2 výklopné etažéry na šálky v hornom koši – 2 výklopné etažéry na šálky v spodnom koši
Ukazovatele stavu a obsluha	<ul style="list-style-type: none"> – pripojenie Home Connect pomocou Wi-Fi – tlačidlá ovládania hore – popisky na paneli: anglický text – Status Light – ukazovateľ zvyšného času v minútach – časová predvoľba 1 – 24 hod 	<ul style="list-style-type: none"> – pripojenie Home Connect pomocou Wi-Fi – tlačidlá ovládania hore – popisky na paneli: anglický text – Status Light – ukazovateľ zvyšného času v minútach – akustický signál ukončenia programu – časová predvoľba 1 – 24 hod
Rozmery a bezpečnosť (V x Š x H)	<ul style="list-style-type: none"> – rozmery: 86,5 x 59,8 x 55 cm – AquaStop: záruka značky Bosch v prípade poškodenia vodou – počas celej životnosti spotrebiča⁵ – Vario pánty – systém šetrného umytia skla – vr. násypky na soľ – vr. ochranného plechu na podstavbu (ochrana pred parou) 	<ul style="list-style-type: none"> – rozmery: 81,5 x 59,8 x 55 cm – AquaStop: záruka značky Bosch v prípade poškodenia vodou – počas celej životnosti spotrebiča⁵ – Vario pánty – systém šetrného umytia skla – vr. násypky na soľ – vr. ochranného plechu na podstavbu (ochrana pred parou)
Zvláštne príslušenstvo	<ul style="list-style-type: none"> SGZ0BI11 – antikor. dekoračné líšty na tesnenie SGZ0IC00 – držiak malého riadu SGZ1010 – predĺženie hadíc SGZ8BI00 – spojovacia lišta na delený nábytok SMZ5100 – kôš na príbory SMZ5300 – držiak na poháre 	<ul style="list-style-type: none"> SGZ0BI01 – antikor. dekoračné líšty na tesnenie SGZ0IC00 – držiak malého riadu SGZ1010 – predĺženie hadíc SGZ8BI00 – spojovacia lišta na delený nábytok SMZ2014 – súprava na umývanie pohárov a šálok SMZ5000 – súprava príslušenstva, SMZ5035 – súprava antikorových dekoračných líšt SMZ5100 – kôš na príbory SMZ5300 – držiak na poháre

¹ Na stupnici triedy energetickej účinnosti od A do G. ² Spotreba energie v kWh/100 umývacích cyklov (v programe Eco). ³ Spotreba vody v litroch/cyklu umývania (v programe Eco).

⁴ Čas trvania programu Eco. ⁵ Záručné podmienky nájdete na <https://www.bosch-home.com/sk/servis/zaruka>.

* Odporúčaná maloobchodná cena. Táto cena je len orientačná, konečnú cenu produktu stanovia jednotliví predajcovia.

Plne zabudovateľné umývačky riadu, 60 cm



Cena: 1 079 €*

dostupné do 12/2023

Cena: 1 079 €*

dostupné do 12/2023

Serie | 4
SMH4ECX14ESerie | 4, XXL
SBV4HDX52E

Výkon a spotreba	<ul style="list-style-type: none"> – trieda spotreby energie¹: C – spotreba energie²/vody³: 74 kWh/9,5 l – kapacita: 13 súprav riadu – dĺžka trvania programu⁴: 4:35 h:min – trieda hlučnosti: B – hladina hluku: 44 dB(A) re 1 pW – hladina hluku v Tichom programe: 41 dB (A) re 1 pW 	<ul style="list-style-type: none"> – trieda spotreby energie¹: D – spotreba energie²/vody³: 84 kWh/9,5 l – kapacita: 13 súprav riadu – dĺžka trvania programu⁴: 4:55 h:min – hladina hluku: 44 dB(A) re 1 pW – trieda hlučnosti: B – hlučnosť (Tichý program): 41 dB (A) re 1 pW
Programy a špeciálne funkcie	<ul style="list-style-type: none"> – 6 programov: Eco 50 °C, Auto 45 – 65 °C, Intenzívny 70 °C, Hodinový 65 °C, Tichý 50 °C, Oblúbený – predvolený Oblúbený program: Predumytie – 4 špeciálne funkcie: Vzdialené zapnutie, EfficientDry, Polovičná náplň, SpeedPerfect+ – program starostlivosti o umývačku riadu: Machine Care – Silence on demand (prostredníctvom aplikácie Home Connect) 	<ul style="list-style-type: none"> – 6 programov: Eco 50 °C, Auto 45 – 65 °C, Intenzívny 70 °C, Hodinový 65 °C, Tichý 50 °C, Oblúbený – predvolený Oblúbený program: Predumytie – 4 špeciálne funkcie: Vzdialené zapnutie, Extra sušenie, Polovičná náplň, SpeedPerfect+ – program starostlivosti o umývačku riadu: Machine Care – Silence on demand (prostredníctvom aplikácie Home Connect)
Technológie umývania a senzory	<ul style="list-style-type: none"> – EfficientDry a výmenník tepla – AquaSensor – dávkovací asistent – EcoSilence Drive – automatické prispôsobenie podľa druhu umývacieho prostriedku – samočistiaci filtračný systém s trojvrstvovým zvlneným filtrom – materiál vnútornej vane: nehrdzavejúca oceľ 	<ul style="list-style-type: none"> – výmenník tepla – AquaSensor – dávkovací asistent – EcoSilence Drive – automatické prispôsobenie podľa druhu umývacieho prostriedku – samočistiaci filtračný systém s trojvrstvovým zvlneným filtrom – materiál vnútornej vane: nehrdzavejúca oceľ
Systém košov	<ul style="list-style-type: none"> – koše Flex – príborová zásuvka VarioDrawer – kolieska s nízkym trením v spodnom koši a v tretej úložnej úrovni – zarážka proti vykoľajeniu spodného koša – 3 výškovo nastav. polohy horného koša pomocou systému Rackmatic – 2 rady sklopných držiakov na tanier v hornom koši – 2 rady sklopných držiakov na tanier v spodnom koši – 2 výklopné etažéry na šálky v hornom koši – 2 výklopné etažéry na šálky v spodnom koši 	<ul style="list-style-type: none"> – koše Max Flex s časťami na uchopenie označenými červenou farbou – Extra Clean Zone – 3. koš Extra Space – výsuvný systém Easy Slide – kolieska s guľôčkovými ložiskami pre nízké trenie v hornom koši – kolieska s nízkym trením v spodnom koši a v tretej úložnej úrovni – farebné protišmykové ochranné pásky v hornom koši – zarážka proti vykoľajeniu spodného koša – 3 výškovo nastav. polohy horného koša pomocou systému Rackmatic – 2 rady sklopných držiakov na tanier v hornom koši – 6 radov sklopných držiakov na tanier v spodnom koši – vyberateľná priehradka na nože v 3. koši – variabilný koš na príbory v spodnom koši – 2 výklopné etažéry na šálky s prednou časťou z mäkkého silikónu v hornom koši – 2 výklopné etažéry na šálky v spodnom koši
Ukazovatele stavu a obsluha	<ul style="list-style-type: none"> – tlačidlá ovládania hore – popisky na paneli: anglický text – Status Light – ukazovateľ zvyšného času v minútach – časová predvoľba 1 – 24 hod. 	<ul style="list-style-type: none"> – pripojenie Home Connect pomocou Wi-Fi – tlačidlá ovládania hore – popisky na paneli: anglický text – InfoLight (červený) – ukazovateľ zvyšného času v minútach – časová predvoľba 1 – 24 hod
Rozmery a bezpečnosť (V x Š x H)	<ul style="list-style-type: none"> – rozmery: 81,5 x 59,8 x 55 cm – AquaStop: záruka značky Bosch v prípade poškodenia vodou – počas celej životnosti spotrebiča⁵ – Vario pánty – systém šetrného umytia skla – vr. násycky na soľ – vr. ochranného plechu na podstavbu (ochrana pred parou) 	<ul style="list-style-type: none"> – rozmery: 86,5 x 59,8 x 55 cm – AquaStop: záruka značky Bosch v prípade poškodenia vodou – počas celej životnosti spotrebiča⁵ – systém šetrného umytia skla – vr. násycky na soľ – vr. ochranného plechu na podstavbu (ochrana pred parou)
Zvláštne príslušenstvo	<p>SMZ5300 – držiak na poháre, SGZ0IC00 – držiak malého riadu do horného koša, SGZ1010 – predĺženie hadíc, SMZ5100 – koš na príbory, SGZ8BI00 – spojovacia lišta na delený nábytok, SMZ2014 – súprava na umývanie pohárov a šálok, SMZ5005 – antikor. dekoratívna lišta na tesnenie, SMZ5035 – súprava antikorových dekoratívnych líšt, SMZ5000 – súprava príslušenstva</p>	<p>SGZ0BI11 – antikor. dekoratívne lišty na tesnenie, SGZ0IC00 – držiak malého riadu, SGZ1010 – predĺženie hadíc, SGZ8BI00 – spojovacia lišta na delený nábytok, SMZ2014 – súprava na umývanie pohárov a šálok, SMZ5003 – sklopné pánty, SMZ5300 – držiak na poháre</p>

¹ Na stupnici triedy energetickej účinnosti od A do G. ² Spotreba energie v kWh/100 umývacích cyklov (v programe Eco). ³ Spotreba vody v litroch/cyklu umývania (v programe Eco).

⁴ Čas trvania programu Eco. ⁵ Záručné podmienky nájdete na <https://www.bosch-home.com/sk/servis/zaruka>.

* Odporúčaná maloobchodná cena. Táto cena je len orientačná, konečnú cenu produktu stanovia jednotliví predajcovia.

Plne zabudovateľné umývačky riadu, 60 cm



Cena: 1 059 €*

dostupné do 12/2023

Cena: 1 059 €*

Serie | 4
SMH4HCX48ESerie | 4
SMV4ECX26E

Výkon a spotreba	<ul style="list-style-type: none"> – trieda spotreby energie¹: D – spotreba energie²/vody³: 85 kWh/9,5 l – kapacita: 14 súprav riadu – dĺžka trvania programu⁴: 4:55 h:min – hladina hluku: 44 dB(A) re 1 pW – trieda hlučnosti: B – hlučnosť (Tichý program): 41 dB (A) re 1 pW 	<ul style="list-style-type: none"> – trieda spotreby energie¹: D – spotreba energie²/vody³: 84 kWh/6,7 l – kapacita: 13 súprav riadu – dĺžka trvania programu⁴: 4:35 h:min – trieda hlučnosti: B – hladina hluku: 44 dB(A) re 1 pW – hladina hluku v Tichom programe: 41 dB(A) re 1 pW
Programy a špeciálne funkcie	<ul style="list-style-type: none"> – 6 programov: Eco 50 °C, Auto 45 – 65 °C, Intenzívny 70 °C, Hodinový 65 °C, Tichý 50 °C, Oblúbený – predvolený Oblúbený program: Predumytie – 4 špeciálne funkcie: Vzdialené zapnutie, Extra sušenie, Polovičná náplň, SpeedPerfect+ – program starostlivosti o umývačku riadu: Machine Care – Silence on demand (prostredníctvom aplikácie Home Connect) 	<ul style="list-style-type: none"> – 6 programov: Eco 50 °C, Auto 45 – 65 °C, Intenzívny 70 °C, Hodinový 65 °C, Tichý 50 °C, Oblúbený – predvolený Oblúbený program: Predumytie – 4 špeciálne funkcie: Vzdialené zapnutie, EfficientDry, Polovičná náplň, SpeedPerfect+ – program starostlivosti o umývačku riadu: Machine Care – Silence on demand (prostredníctvom aplikácie Home Connect)
Technológie umývania a senzory	<ul style="list-style-type: none"> – výmenník tepla – AquaSensor – dávkovací asistent – EcoSilence Drive – automatické prispôsobenie podľa druhu umývacieho prostriedku – samočistiaci filtračný systém s trojvrstvovým zvlneným filtrom – materiál vnútornej vane: nehrdzavejúca oceľ 	<ul style="list-style-type: none"> – EfficientDry a výmenník tepla – AquaSensor – ekologicko-ekonomická distribúcia vody – dávkovací asistent – EcoSilence Drive – automatické prispôsobenie podľa druhu umývacieho prostriedku – samočistiaci filtračný systém s trojvrstvovým zvlneným filtrom – materiál vnútornej vane: nehrdzavejúca oceľ
Systém košov	<ul style="list-style-type: none"> – koše Flex – príborová zásuvka VarioDrawer – kolieska s nízkym trením v spodnom koši a v tretej úložnej úrovni – zarážka proti vykoľajeniu spodného koša – 3 výškovo nastav. polohy horného koša pomocou systému Rackmatic – 2 rady sklopných držiakov na tanier v hornom koši – 2 rady sklopných držiakov na tanier v spodnom koši – 2 výklopné etažéry na šálky v hornom koši – 2 výklopné etažéry na šálky v spodnom koši 	<ul style="list-style-type: none"> – koše Flex – príborová zásuvka VarioDrawer – kolieska s nízkym trením v spodnom koši a v tretej úložnej úrovni – zarážka proti vykoľajeniu spodného koša – 3 výškovo nastav. polohy horného koša pomocou systému Rackmatic – 2 rady sklopných držiakov na tanier v hornom koši – 2 rady sklopných držiakov na tanier v spodnom koši – 2 výklopné etažéry na šálky v hornom koši – 2 výklopné etažéry na šálky v spodnom koši
Ukazovatele stavu a obsluha	<ul style="list-style-type: none"> – pripojenie Home Connect pomocou Wi-Fi – tlačidlá ovládania hore – popisky na paneli: anglický text – Status Light – ukazovateľ zvyšného času v minútach – časová predvoľba 1 – 24 hod 	<ul style="list-style-type: none"> – pripojenie Home Connect pomocou Wi-Fi – tlačidlá ovládania hore – popisky na paneli: anglický text – InfoLight (červený) – ukazovateľ zvyšného času v minútach – časová predvoľba 1 – 24 hod
Rozmery a bezpečnosť (V x Š x H)	<ul style="list-style-type: none"> – rozmery: 81,5 x 59,8 x 55 cm – AquaStop: záruka značky Bosch v prípade poškodenia vodou – počas celej životnosti spotrebiča⁵ – Vario pánty – systém šetrného umytia skla – vr. násypky na sol' – vr. ochranného plechu na podstavbu (ochrana pred parou) 	<ul style="list-style-type: none"> – rozmery: 81,5 x 59,8 x 55 cm – AquaStop: záruka značky Bosch v prípade poškodenia vodou – počas celej životnosti spotrebiča⁵ – systém šetrného umytia skla – vr. násypky na sol' – vr. ochranného plechu na podstavbu (ochrana pred parou)
Zvláštne príslušenstvo	<ul style="list-style-type: none"> SGZ0BI01 – antikor. dekoračné lišty na tesnenie SGZ0IC00 – držiak malého riadu SGZ1010 – predĺženie hadíc SGZ8BI00 – spojovacia lišta na delený nábytok SMZ5035 – súprava antikorových dekoračných lišt SMZ5100 – kôš na príbory SMZ5300 – držiak na poháre 	<ul style="list-style-type: none"> SGZ0BI01 – antikor. dekoračné lišty na tesnenie SGZ0IC00 – držiak malého riadu SGZ1010 – predĺženie hadíc SGZ8BI00 – spojovacia lišta na delený nábytok SMZ2014 – súprava na umývanie pohárov a šálok SMZ5003 – sklopné pánty SMZ5035 – súprava antikorových dekoračných lišt SMZ5100 – kôš na príbory SMZ5300 – držiak na poháre

¹ Na stupnici triedy energetickej účinnosti od A do G. ² Spotreba energie v kWh/100 umývacích cyklov (v programe Eco). ³ Spotreba vody v litroch/cyklus umývania (v programe Eco).

⁴ Čas trvania programu Eco. ⁵ Záručné podmienky nájdete na <https://www.bosch-home.com/sk/servis/zaruka>.

* Odporúčaná maloobchodná cena. Táto cena je len orientačná, konečnú cenu produktu stanovia jednotliví predajcovia.

Plne zabudovateľné umývačky riadu, 60 cm



Cena: 1 055 €*

dostupné od 01/2024

Cena: 1 039 €*

dostupné do 12/2023

Serie | 4
SMV4ECX10ESerie | 4
SMV4ECX14E

Výkon a spotreba	<ul style="list-style-type: none"> – trieda spotreby energie¹: C – spotreba energie²/vody³: 75 kWh/9 l – kapacita: 14 súprav riadu – dĺžka trvania programu⁴: 3:20 h:min – hladina hluku: 42 dB(A) re 1 pW – trieda hlučnosti: B – hlučnosť (Tichý program): 41 dB (A) re 1 pW 	<ul style="list-style-type: none"> – trieda spotreby energie¹: C – spotreba energie²/vody³: 74 kWh/9.5 l – kapacita: 13 súprav riadu – dĺžka trvania programu⁴: 4:35 h:min – hladina hluku: 44 dB(A) re 1 pW – trieda hlučnosti: B – hlučnosť (Tichý program): 41 dB (A) re 1 pW
Programy a špeciálne funkcie	<ul style="list-style-type: none"> – 6 programov: Eco 50 °C, Auto 45 – 65 °C, Intenzívny 70 °C, Hodinový 65 °C, Tichý 50 °C, Oblúbený – predvolený Oblúbený program: Predumytie – 4 špeciálne funkcie: Vzdialené zapnutie, EfficientDry, Polovičná náplň, SpeedPerfect+ – program starostlivosti o umývačku riadu: Machine Care – doplnkové funkcie dostupné v aplikácii Home Connect: Hygiena Plus, Silence on demand 	<ul style="list-style-type: none"> – 6 programov: Eco 50 °C, Auto 45 – 65 °C, Intenzívny 70 °C, Hodinový 65 °C, Tichý 50 °C, Oblúbený – predvolený Oblúbený program: Predumytie – 4 špeciálne funkcie: Vzdialené zapnutie, EfficientDry, Polovičná náplň, SpeedPerfect+ – program starostlivosti o umývačku riadu: Machine Care – Silence on demand (prostredníctvom aplikácie Home Connect)
Technológie umývania a senzory	<ul style="list-style-type: none"> – EfficientDry a výmenník tepla – AquaSensor – dávkovací asistent – EcoSilence Drive – automatické prispôsobenie podľa druhu umývacieho prostriedku – samočistiaci filtračný systém s trojvrstvovým zvlneným filtrom – materiál vnútornej vane: nehrdzavejúca oceľ 	<ul style="list-style-type: none"> – EfficientDry a výmenník tepla – AquaSensor – dávkovací asistent – EcoSilence Drive – automatické prispôsobenie podľa druhu umývacieho prostriedku – samočistiaci filtračný systém s trojvrstvovým zvlneným filtrom – materiál vnútornej vane: nehrdzavejúca oceľ
Systém košov	<ul style="list-style-type: none"> – koše Flex – príborová zásuvka VarioDrawer – 3 výškovo nastav. polohy horného koša pomocou systému Rackmatic – kolieska s nízkym trením v spodnom koši – zarážka proti vykoľajeniu spodného koša – 2 rady sklopných držiakov na tanieri v hornom koši – 2 rady sklopných držiakov na tanieri v spodnom koši – 2 výklopné etažéry na šálky v hornom koši – 2 výklopné etažéry na šálky v spodnom koši 	<ul style="list-style-type: none"> – koše Flex – príborová zásuvka VarioDrawer – kolieska s nízkym trením v spodnom koši a v tretej úložnej úrovni – zarážka proti vykoľajeniu spodného koša – 3 výškovo nastav. polohy horného koša pomocou systému Rackmatic – 2 rady sklopných držiakov na tanieri v hornom koši – 2 rady sklopných držiakov na tanieri v spodnom koši – 2 výklopné etažéry na šálky v hornom koši – 2 výklopné etažéry na šálky v spodnom koši
Ukazovatele stavu a obsluha	<ul style="list-style-type: none"> – pripojenie Home Connect pomocou Wi-Fi – tlačidlá ovládania hore – popisky na paneli: anglický text – InfoLight (červený) – ukazovateľ zvyšného času v minútach – akustický signál ukončenia programu – časová predvoľba 1 – 24 hod 	<ul style="list-style-type: none"> – pripojenie Home Connect pomocou Wi-Fi – tlačidlá ovládania hore – popisky na paneli: anglický text – InfoLight (červený) – ukazovateľ zvyšného času v minútach – časová predvoľba 1 – 24 hod
Rozmery a bezpečnosť (V x Š x H)	<ul style="list-style-type: none"> – rozmery: 81,5 x 59,8 x 55 cm – AquaStop: záruka značky Bosch v prípade poškodenia vodou – počas celej životnosti spotrebiča⁵ – systém šetrného umytia skla – vr. náspyky na soľ – vr. ochranného plechu na podstavbu (ochrana pred parou) 	<ul style="list-style-type: none"> – rozmery: 81,5 x 59,8 x 55 cm – AquaStop: záruka značky Bosch v prípade poškodenia vodou – počas celej životnosti spotrebiča⁵ – systém šetrného umytia skla – vr. náspyky na soľ – vr. ochranného plechu na podstavbu (ochrana pred parou)
Zvláštne príslušenstvo	<ul style="list-style-type: none"> SGZ0BI01 – antikor. dekoračné lišty na tesnenie SGZOIC00 – držiak malého riadu SGZ1010 – predĺženie hadic SGZ8BI00 – spojovacia lišta na delený nábytok SMZ5003 – sklopné pánty SMZ5035 – súprava antikorových dekoračných lišt SMZ5100 – kôš na príbory SMZ5300 – držiak na poháre 	<ul style="list-style-type: none"> SGZ0BI01 – antikor. dekoračné lišty na tesnenie SGZOIC00 – držiak malého riadu SGZ1010 – predĺženie hadic SGZ8BI00 – spojovacia lišta na delený nábytok SMZ5003 – sklopné pánty SMZ5035 – súprava antikorových dekoračných lišt SMZ5100 – kôš na príbory SMZ5300 – držiak na poháre

¹ Na stupnici triedy energetickej účinnosti od A do G. ² Spotreba energie v kWh/100 umývacích cyklov (v programe Eco). ³ Spotreba vody v litroch/cyklu umývania (v programe Eco). ⁴ Čas trvania programu Eco. ⁵ Záručné podmienky nájdete na <https://www.bosch-home.com/sk/servis/zaruka>.

* Odporúčaná maloobchodná cena. Táto cena je len orientačná, konečnú cenu produktu stanovia jednotliví predajcovia.

Plne zabudovateľné umývačky riadu, 60 cm



Cena: 1 015 €*

dostupné od 01/2024

Cena: 1 015 €*

dostupné od 01/2024

Serie | 4
SMV4HCX20ESerie | 4
SMV4HCX19E

Výkon a spotreba	<ul style="list-style-type: none"> – trieda spotreby energie¹: D – spotreba energie²/vody³: 85 kWh/9 l – kapacita: 14 súprav riadu – dĺžka trvania programu⁴: 4:30 h:min – hladina hluku: 42 dB(A) re 1 pW – trieda hlučnosti: B – hlučnosť (Tichý program): 41 dB (A) re 1 pW 	<ul style="list-style-type: none"> – trieda spotreby energie¹: D – spotreba energie²/vody³: 85 kWh/9 l – kapacita: 14 súprav riadu – dĺžka trvania programu⁴: 4:30 h:min – hladina hluku: 42 dB(A) re 1 pW – trieda hlučnosti: B – hlučnosť (Tichý program): 41 dB (A) re 1 pW
Programy a špeciálne funkcie	<ul style="list-style-type: none"> – 6 programov: Eco 50 °C, Auto 45 – 65 °C, Intenzívny 70 °C, Hodinový 65 °C, Tichý 50 °C, Oblíbený – predvolený Oblíbený program: Predumytie – 4 špeciálne funkcie: Vzdialené zapnutie, Extra sušenie, Hygiene Plus, SpeedPerfect+ – program starostlivosti o umývačku riadu: Machine Care – doplnkové funkcie dostupné v aplikácii Home Connect: Silence on demand 	<ul style="list-style-type: none"> – 6 programov: Eco 50 °C, Auto 45 – 65 °C, Intenzívny 70 °C, Hodinový 65 °C, Tichý 50 °C, Oblíbený – predvolený Oblíbený program: Predumytie – 4 špeciálne funkcie: Vzdialené zapnutie, Extra sušenie, Polovičná náplň, SpeedPerfect+ – program starostlivosti o umývačku riadu: Machine Care – doplnkové funkcie dostupné v aplikácii Home Connect: Hygiene Plus, Silence on demand
Technológie umývania a senzory	<ul style="list-style-type: none"> – výmenník tepla – AquaSensor – dávkovací asistent – EcoSilence Drive – automatické prispôsobenie podľa druhu umývacieho prostriedku – samočistiaci filtračný systém s trojvrstvovým zvlneným filtrom – materiál vnútornej vane: nehrdzavejúca oceľ 	<ul style="list-style-type: none"> – výmenník tepla – AquaSensor – dávkovací asistent – EcoSilence Drive – automatické prispôsobenie podľa druhu umývacieho prostriedku – samočistiaci filtračný systém s trojvrstvovým zvlneným filtrom – materiál vnútornej vane: nehrdzavejúca oceľ
Systém košov	<ul style="list-style-type: none"> – koše Flex – príborová zásuvka VarioDrawer – 3 výškovo nastav. polohy horného koša pomocou systému Rackmatic – kolieska s nízkym trením v spodnom koši – zarážka proti vykoľajeniu spodného koša – 2 rady sklopných držiakov na tanieri v hornom koši – 2 rady sklopných držiakov na tanieri v spodnom koši – 2 výklopné etažéry na šálky v hornom koši – 2 výklopné etažéry na šálky v spodnom koši 	<ul style="list-style-type: none"> – koše Flex – príborová zásuvka VarioDrawer – 3 výškovo nastav. polohy horného koša pomocou systému Rackmatic – kolieska s nízkym trením v spodnom koši – zarážka proti vykoľajeniu spodného koša – 2 rady sklopných držiakov na tanieri v hornom koši – 2 rady sklopných držiakov na tanieri v spodnom koši – 2 výklopné etažéry na šálky v hornom koši – 2 výklopné etažéry na šálky v spodnom koši
Ukazovatele stavu a obsluha	<ul style="list-style-type: none"> – pripojenie Home Connect pomocou Wi-Fi – tlačidlá ovládania hore – popisky na paneli: anglický text – InfoLight (červený) – ukazovateľ zvyšného času v minútach – akustický signál ukončenia programu – časová predvoľba 1 – 24 hod 	<ul style="list-style-type: none"> – pripojenie Home Connect pomocou Wi-Fi – tlačidlá ovládania hore – popisky na paneli: anglický text – InfoLight (červený) – ukazovateľ zvyšného času v minútach – akustický signál ukončenia programu – časová predvoľba 1 – 24 hod
Rozmery a bezpečnosť (V x Š x H)	<ul style="list-style-type: none"> – rozmery: 81,5 x 59,8 x 55 cm – AquaStop: záruka značky Bosch v prípade poškodenia vodou – počas celej životnosti spotrebiča⁵ – systém šetrného umytia skla – vr. násypky na soľ – vr. ochranného plechu na podstavbu (ochrana pred parou) 	<ul style="list-style-type: none"> – rozmery: 81,5 x 59,8 x 55 cm – AquaStop: záruka značky Bosch v prípade poškodenia vodou – počas celej životnosti spotrebiča⁵ – systém šetrného umytia skla – vr. násypky na soľ – vr. ochranného plechu na podstavbu (ochrana pred parou)
Zvláštne príslušenstvo	<ul style="list-style-type: none"> SGZ0BI01 – antikor. dekoračné lišty na tesnenie SGZ0IC00 – držiak malého riadu SGZ10I10 – predĺženie hadíc SGZ8BI00 – spojovacia lišta na delený nábytok SMZ5003 – sklopné pánty SMZ5035 – súprava antikorových dekoračných lišt SMZ5100 – kôš na príbory SMZ5300 – držiak na poháre 	<ul style="list-style-type: none"> SGZ0BI01 – antikor. dekoračné lišty na tesnenie SGZ0IC00 – držiak malého riadu SGZ10I10 – predĺženie hadíc SGZ8BI00 – spojovacia lišta na delený nábytok SMZ5003 – sklopné pánty SMZ5035 – súprava antikorových dekoračných lišt SMZ5100 – kôš na príbory SMZ5300 – držiak na poháre

¹ Na stupnici triedy energetickej účinnosti od A do G. ² Spotreba energie v kWh/100 umývacích cyklov (v programe Eco). ³ Spotreba vody v litroch/cyklus umývania (v programe Eco).⁴ Čas trvania programu Eco. ⁵ Záručné podmienky nájdete na <https://www.bosch-home.com/sk/servis/zaruka>.

* Odporúčaná maloobchodná cena. Táto cena je len orientačná, konečnú cenu produktu stanovia jednotliví predajcovia.

Plne zabudovateľné umývačky riadu, 60 cm

Cena: 999 €*
dostupné do 12/2023Cena: 935 €*
dostupné do 12/2023Serie | 4
SMV4HCX48ESerie | 4
SMV4EVX15E

Výkon a spotreba	<ul style="list-style-type: none"> – trieda spotreby energie¹: D – spotreba energie²/vody³: 85 kWh/9,5 l – kapacita: 14 súprav riadu – dĺžka trvania programu⁴: 4:55 h:min – hladina hluku: 44 dB(A) re 1 pW – trieda hlučnosti: B – hlučnosť (Tichý program): 41 dB (A) re 1 pW 	<ul style="list-style-type: none"> – trieda spotreby energie¹: C – spotreba energie²/vody³: 74 kWh/9,5 l – kapacita: 13 súprav riadu – dĺžka trvania programu⁴: 4:55 h:min – trieda hlučnosti: B – hladina hluku: 44 dB(A) re 1 pW
Programy a špeciálne funkcie	<ul style="list-style-type: none"> – 6 programov: Eco 50 °C, Auto 45 – 65 °C, Intenzívny 70 °C, Hodinový 65 °C, Tichý 50 °C, Oblúbený – predvolený Oblúbený program: Predumytie – 4 špeciálne funkcie: Vzdialené zapnutie, Extra sušenie, Polovičná náplň, SpeedPerfect+ – program starostlivosti o umývačku riadu: Machine Care – Silence on demand (prostredníctvom aplikácie Home Connect) 	<ul style="list-style-type: none"> – 6 programov: Eco 50 °C, Auto 45 – 65 °C, Intenzívny 70 °C, Hodinový 65 °C, Glass 40 °C, Oblúbený – predvolený Oblúbený program: Predumytie – 4 špeciálne funkcie: Vzdialené zapnutie, EfficientDry, Hygiene Plus, SpeedPerfect+ – program starostlivosti o umývačku riadu: Machine Care – Silence on demand (prostredníctvom aplikácie Home Connect)
Technológie umývania a senzory	<ul style="list-style-type: none"> – výmenník tepla – AquaSensor – dávkovací asistent – EcoSilence Drive – automatické prispôsobenie podľa druhu umývacieho prostriedku – samočistiaci filtračný systém s trojvrstvovým zvlneným filtrom – materiál vnútornej vane: nehrdzavejúca oceľ 	<ul style="list-style-type: none"> – EfficientDry a výmenník tepla – AquaSensor – dávkovací asistent – EcoSilence Drive – automatické prispôsobenie podľa druhu umývacieho prostriedku – samočistiaci filtračný systém s trojvrstvovým zvlneným filtrom – materiál vnútornej vane: nehrdzavejúca oceľ/polinox
Systém košov	<ul style="list-style-type: none"> – koše Flex – príborová zásuvka VarioDrawer – kolieska s nízkym trením v spodnom koši a v tretej úložnej úrovni – zarážka proti vykoľajeniu spodného koša – 3 výškovo nastav. polohy horného koša pomocou systému Rackmatic – 2 rady sklopných držiakov na tanieri v hornom koši – 2 rady sklopných držiakov na tanieri v spodnom koši – 2 výklopné etažéry na šálky v hornom koši – 2 výklopné etažéry na šálky v spodnom koši 	<ul style="list-style-type: none"> – systém košov VarioFlex – príborová zásuvka VarioDrawer – 3 výškovo nastav. polohy horného koša pomocou systému Rackmatic – kolieska s nízkym trením v spodnom koši – zarážka proti vykoľajeniu spodného koša – 2 rady sklopných držiakov na tanieri v hornom koši – 4 rady sklopných držiakov na tanieri v spodnom koši – 2 výklopné etažéry na šálky v hornom koši
Ukazovatele stavu a obsluha	<ul style="list-style-type: none"> – pripojenie Home Connect pomocou Wi-Fi – tlačidlá ovládania hore – popisky na paneli: anglický text – InfoLight (červený) – ukazovateľ zvyšného času v minútach – časová predvoľba 1 – 24 hod 	<ul style="list-style-type: none"> – pripojenie Home Connect pomocou Wi-Fi – tlačidlá ovládania hore – popisky na paneli: anglický text – InfoLight (červený) – ukazovateľ zvyšného času v minútach – akustický signál ukončenia programu – časová predvoľba 1 – 24 hod.
Rozmery a bezpečnosť (V x Š x H)	<ul style="list-style-type: none"> – rozmery: 81,5 x 59,8 x 55 cm – AquaStop: záruka značky Bosch v prípade poškodenia vodou – počas celej životnosti spotrebiča⁵ – systém šetrného umytia skla – vr. násypky na soľ – vr. ochranného plechu na podstavbu (ochrana pred parou) 	<ul style="list-style-type: none"> – rozmery: 81,5 x 59,8 x 55 cm – AquaStop: záruka značky Bosch v prípade poškodenia vodou – počas celej životnosti spotrebiča⁵ – systém šetrného umytia skla – vr. ochranného plechu na podstavbu (ochrana pred parou)
Zvláštne príslušenstvo	<ul style="list-style-type: none"> SGZ0BI01 – antikor. dekoračné lišty na tesnenie SGZ0IC00 – držiak malého riadu SGZ1010 – predĺženie hadíc SGZ8BI00 – spojovacia lišta na delený nábytok SMZ5003 – sklopné pánty SMZ5035 – súprava antikorových dekoračných lišt SMZ5100 – kôš na príbory SMZ5300 – držiak na poháre 	<ul style="list-style-type: none"> SGZ1010 – predĺženie hadíc SGZ8BI00 – spojovacia lišta na delený nábytok SMZ2014 – súprava na umývanie pohárov a šálok SMZ5000 – súprava príslušenstva SMZ5003 – sklopné pánty SMZ5006 – antikor. dekoračná lišta na tesnenie SMZ5100 – kôš na príbory SMZ5300 – držiak na poháre

¹ Na stupnici triedy energetickej účinnosti od A do G. ² Spotreba energie v kWh/100 umývacích cyklov (v programe Eco). ³ Spotreba vody v litroch/cyklu umývania (v programe Eco).⁴ Čas trvania programu Eco. ⁵ Záručné podmienky nájdete na <https://www.bosch-home.com/sk/servis/zaruka>.

* Odporúčaná maloobchodná cena. Táto cena je len orientačná, konečnú cenu produktu stanovujú jednotliví predajcovia.

Plne zabudovateľné umývačky riadu, 60 cm



NOVINKA



Cena: 915 €*

dostupné od 01/2024

Cena: 909 €*

Serie | 4
SMV4EVX01E
Serie | 4, XXL
SBH4HVX31E

Výkon a spotreba	<ul style="list-style-type: none"> – trieda spotreby energie¹: C – spotreba energie²/vody³: 75 kWh/9 l – kapacita: 14 súprav riadu – dĺžka trvania programu⁴: 3:35 h:min – hladina hluku: 44 dB(A) re 1 pW – trieda hlučnosti: B – hlučnosť (Tichý program): 43 dB (A) re 1 pW 	<ul style="list-style-type: none"> – trieda spotreby energie¹: E – spotreba energie²/vody³: 94 kWh/9,5 l – kapacita: 13 súprav riadu – dĺžka trvania programu⁴: 3:45 h:min – hladina hluku: 46 dB(A) re 1 pW – trieda hlučnosti: C – hlučnosť (Tichý program): 44 (A) re 1 pW
Programy a špeciálne funkcie	<ul style="list-style-type: none"> – 6 programov: Eco 50 °C, Auto 45 – 65 °C, Intenzívny 70 °C, Hodinový 65 °C, Tichý 50 °C, Oblíbený – predvolený Oblíbený program: Predumytie – 4 špeciálne funkcie: Vzdialené zapnutie, EfficientDry, Hygiene Plus, SpeedPerfect+ – program starostlivosti o umývačku riadu: Machine Care – doplnkové funkcie dostupné v aplikácii Home Connect: Silence on demand 	<ul style="list-style-type: none"> – 6 programov: Eco 50 °C, Auto 45 – 65 °C, Intenzívny 70 °C, Hodinový 65 °C, Tichý 50 °C, Oblíbený – predvolený Oblíbený program: Predumytie – 4 špeciálne funkcie: Vzdialené zapnutie, Extra sušenie, Polovičná náplň, SpeedPerfect+ – program starostlivosti o umývačku riadu: Machine Care – Silence on demand (prostredníctvom aplikácie Home Connect)
Technológie umývania a senzory	<ul style="list-style-type: none"> – EfficientDry a výmenník tepla – AquaSenzor – dávkovací asistent – EcoSilence Drive – automatické prispôsobenie podľa druhu umývacieho prostriedku – samočistiaci filtračný systém s trojvrstvovým zvlneným filtrom – materiál vnútornej vane: nehrdzavejúca ocel/polinox 	<ul style="list-style-type: none"> – výmenník tepla – AquaSenzor – dávkovací asistent – EcoSilence Drive – automatické prispôsobenie podľa druhu umývacieho prostriedku – samočistiaci filtračný systém s trojvrstvovým zvlneným filtrom – materiál vnútornej vane: nehrdzavejúca ocel/polinox
Systém košov	<ul style="list-style-type: none"> – systém košov VarioFlex – príborová zásuvka VarioDrawer – 3 výškovo nastav. polohy horného koša pomocou systému Rackmatic – kolieska s nízkym trením v spodnom koši – zarážka proti vykoľajeniu spodného koša – 2 rady sklopných držiakov na tanieru v hornom koši – 4 rady sklopných držiakov na tanieru v spodnom koši – 2 výklopné etažéry na šálky v hornom koši 	<ul style="list-style-type: none"> – systém košov VarioFlex – príborová zásuvka VarioDrawer – kolieska s nízkym trením v spodnom koši – zarážka proti vykoľajeniu spodného koša – 3 výškovo nastav. polohy horného koša pomocou systému Rackmatic – 2 rady sklopných držiakov na tanieru v hornom koši – 4 rady sklopných držiakov na tanieru v spodnom koši – 2 výklopné etažéry na šálky v hornom koši
Ukazovatele stavu a obsluha	<ul style="list-style-type: none"> – pripojenie Home Connect pomocou Wi-Fi – tlačidlá ovládania hore – popisky na paneli: anglický text – InfoLight (červený) – ukazovateľ zvyšného času v minútach – akustický signál ukončenia programu – časová predvoľba 1 – 24 hod 	<ul style="list-style-type: none"> – pripojenie Home Connect pomocou Wi-Fi – tlačidlá ovládania hore – popisky na paneli: anglický text – InfoLight (červený) – ukazovateľ zvyšného času v minútach – časová predvoľba 1 – 24 hod
Rozmery a bezpečnosť (V x Š x H)	<ul style="list-style-type: none"> – rozmery: 81,5 x 59,8 x 55 cm – AquaStop: záruka značky Bosch v prípade poškodenia vodou – počas celej životnosti spotrebiča⁵ – systém šetrného umytia skla – vr. ochranného plechu na podstavbu (ochrana pred parou) 	<ul style="list-style-type: none"> – rozmery: 86,5 x 59,8 x 55 cm – AquaStop: záruka značky Bosch v prípade poškodenia vodou – počas celej životnosti spotrebiča⁵ – Vario pánty – systém šetrného umytia skla – vr. ochranného plechu na podstavbu (ochrana pred parou)
Zvláštne príslušenstvo	<ul style="list-style-type: none"> SGZ0BI02 – antikor. dekoračné lišty na tesnenie SGZ1010 – predĺženie hadíc SGZ8BI00 – spojovacia lišta na delený nábytok SMZ2014 – súprava na umývanie pohárov a šálok SMZ5000 – súprava príslušenstva SMZ5003 – sklopné pánty SMZ5300 – držiak na poháre 	<ul style="list-style-type: none"> SGZ0BI22 – antikor. dekoračné lišty na tesnenie SGZ0IC00 – držiak malého riadu SGZ1010 – predĺženie hadíc SGZ8BI00 – spojovacia lišta na delený nábytok SMZ2014 – súprava na umývanie pohárov a šálok SMZ5000 – súprava príslušenstva SMZ5100 – koš na príbory SMZ5300 – držiak na poháre

¹ Na stupnici triedy energetickej účinnosti od A do G. ² Spotreba energie v kWh/100 umývacích cyklov (v programe Eco). ³ Spotreba vody v litroch/cyklus umývania (v programe Eco).

⁴ Čas trvania programu Eco. ⁵ Záručné podmienky nájdete na <https://www.bosch-home.com/sk/servis/zaruka>.

* Odporúčaná maloobchodná cena. Táto cena je len orientačná, konečnú cenu produktu stanovujú jednotliví predajcovia.

Plne zabudovateľné umývačky riadu, 60 cm



NOVINKA

Cena: 869 €*
Cena: 829 €*
dostupné od 01/2024Serie | 4
SMV4HVX45ESerie | 4
SMV4HVX00E

Výkon a spotreba	<ul style="list-style-type: none"> – trieda spotreby energie¹: E – spotreba energie²/vody³: 94 kWh/7,5 l – kapacita: 13 súprav riadu – dĺžka trvania programu⁴: 4:10 h:min – hladina hluku: 46 dB(A) re 1 pW – trieda hlučnosti: C – hlučnosť (Tichý program): 44 (A) re 1 pW 	<ul style="list-style-type: none"> – trieda spotreby energie¹: D – spotreba energie²/vody³: 85 kWh/9 l – kapacita: 14 súprav riadu – dĺžka trvania programu⁴: 4:30 h:min – hladina hluku: 46 dB(A) re 1 pW – trieda hlučnosti: C – hlučnosť (Tichý program): 45 (A) re 1 pW
Programy a špeciálne funkcie	<ul style="list-style-type: none"> – 6 programov: Eco 50 °C, Auto 45 – 65 °C, Intenzívny 70 °C, Hodinový 65 °C, Tichý 50 °C, Oblúbený – predvolený Oblúbený program: Predumytie – 4 špeciálne funkcie: Vzdialené zapnutie, Extra sušenie, Polovičná náplň, SpeedPerfect+ – program starostlivosti o umývačku riadu: Machine Care – Silence on demand (prostredníctvom aplikácie Home Connect) 	<ul style="list-style-type: none"> – 6 programov: Eco 50 °C, Auto 45 – 65 °C, Intenzívny 70 °C, Hodinový 65 °C, Tichý 50 °C, Oblúbený – predvolený Oblúbený program: Predumytie – 4 špeciálne funkcie: Vzdialené zapnutie, Extra sušenie, Polovičná náplň, SpeedPerfect+ – program starostlivosti o umývačku riadu: Machine Care – doplnkové funkcie dostupné v aplikácii Home Connect: Hygiena Plus, Silence on demand
Technológie umývania a senzory	<ul style="list-style-type: none"> – výmenník tepla – AquaSensor – ekologicko-ekonomická distribúcia vody – dávkovací asistent – EcoSilence Drive – automatické prispôsobenie podľa druhu umývacieho prostriedku – samočistiaci filtračný systém s trojvrstvovým zvlneným filtrom – materiál vnútornej vane: nehrdzavejúca ocel/polinox 	<ul style="list-style-type: none"> – výmenník tepla – AquaSensor – dávkovací asistent – EcoSilence Drive – automatické prispôsobenie podľa druhu umývacieho prostriedku – samočistiaci filtračný systém s trojvrstvovým zvlneným filtrom – materiál vnútornej vane: nehrdzavejúca ocel/polinox
Systém košov	<ul style="list-style-type: none"> – systém košov VarioFlex – príborová zásuvka VarioDrawer – kolieska s nízkym trením v spodnom koši – zarážka proti vykoľajeniu spodného koša – 3 výškovo nastav. polohy horného koša pomocou systému Rackmatic – 2 rady sklopných držiakov na tanieri v hornom koši – 4 rady sklopných držiakov na tanieri v spodnom koši – 2 výklopné etažéry na šálky v hornom koši 	<ul style="list-style-type: none"> – systém košov VarioFlex – príborová zásuvka VarioDrawer – 3 výškovo nastav. polohy horného koša pomocou systému Rackmatic – kolieska s nízkym trením v spodnom koši – zarážka proti vykoľajeniu spodného koša – 2 rady sklopných držiakov na tanieri v hornom koši – 4 rady sklopných držiakov na tanieri v spodnom koši – 2 výklopné etažéry na šálky v hornom koši
Ukazovatele stavu a obsluha	<ul style="list-style-type: none"> – pripojenie Home Connect pomocou Wi-Fi – tlačidlá ovládania hore – popisky na paneli: anglický text – InfoLight (červený) – ukazovateľ zvyšného času v minútach – časová predvoľba 1 – 24 hod 	<ul style="list-style-type: none"> – pripojenie Home Connect pomocou Wi-Fi – tlačidlá ovládania hore – popisky na paneli: anglický text – InfoLight (červený) – ukazovateľ zvyšného času v minútach – akustický signál ukončenia programu – časová predvoľba 1 – 24 hod
Rozmery a bezpečnosť (V x Š x H)	<ul style="list-style-type: none"> – rozmery: 81,5 x 59,8 x 55 cm – AquaStop: záruka značky Bosch v prípade poškodenia vodou – počas celej životnosti spotrebiča⁵ – systém šetrného umytia skla – vr. ochranného plechu na podstavbu (ochrana pred parou) 	<ul style="list-style-type: none"> – rozmery: 81,5 x 59,8 x 55 cm – AquaStop: záruka značky Bosch v prípade poškodenia vodou – počas celej životnosti spotrebiča⁵ – systém šetrného umytia skla – vr. ochranného plechu na podstavbu (ochrana pred parou)
Zvláštne príslušenstvo	<ul style="list-style-type: none"> SGZOBI02 – antikor. dekoračné lišty na tesnenie SGZOIC00 – držiak malého riadu SGZ1010 – predĺženie hadíc SGZ8BI00 – spojovacia lišta na delený nábytok SMZ5003 – sklopné pánty SMZ5100 – kôš na príbory SMZ5300 – držiak na poháre 	<ul style="list-style-type: none"> SGZOBI02 – antikor. dekoračné lišty na tesnenie SGZOIC00 – držiak malého riadu SGZ1010 – predĺženie hadíc SGZ8BI00 – spojovacia lišta na delený nábytok SMZ2014 – súprava na umývanie pohárov a šálok SMZ5000 – súprava príslušenstva SMZ5003 – sklopné pánty SMZ5100 – kôš na príbory SMZ5300 – držiak na poháre

¹ Na stupnici triedy energetickej účinnosti od A do G. ² Spotreba energie v kWh/100 umývacích cyklov (v programe Eco). ³ Spotreba vody v litroch/cykly umývania (v programe Eco).

⁴ Čas trvania programu Eco. ⁵ Záručné podmienky nájdete na <https://www.bosch-home.com/sk/servis/zaruka>.

* Odporúčaná maloobchodná cena. Táto cena je len orientačná, konečnú cenu produktu stanovia jednotliví predajcovia.

Plne zabudovateľné umývačky riadu, 60 cm



NOVINKA



Cena: 829 €*

dostupné do 12/2023

Cena: 789 €*

dostupné od 01/2024

Serie | 4
SMV4HVX33ESerie | 2
SMV2HVX02E

Výkon a spotreba	<ul style="list-style-type: none"> – trieda spotreby energie¹: D – spotreba energie²/vody³: 84 kWh/9,5 l – kapacita: 13 súprav riadu – dĺžka trvania programu⁴: 5:20 h:min – hladina hluku: 46 dB(A) re 1 pW – trieda hlučnosti: C – hlučnosť (Tichý program): 44 (A) re 1 pW 	<ul style="list-style-type: none"> – trieda spotreby energie¹: D – spotreba energie²/vody³: 85 kWh/9 l – kapacita: 14 súprav riadu – dĺžka trvania programu⁴: 4:30 h:min – hladina hluku: 46 dB(A) re 1 pW – trieda hlučnosti: C
Programy a špeciálne funkcie	<ul style="list-style-type: none"> – 6 programov: Eco 50 °C, Auto 45 – 65 °C, Intenzívny 70 °C, Hodinový 65 °C, Tichý 50 °C, Oblúbený – predvolený Oblúbený program: Predumytie – 4 špeciálne funkcie: Vzdialené zapnutie, Extra sušenie, Polovičná náplň, SpeedPerfect+ – program starostlivosti o umývačku riadu: Machine Care – Silence on demand (prostredníctvom aplikácie Home Connect) 	<ul style="list-style-type: none"> – 5 programov: Eco 50 °C, Auto 45 – 65 °C, Intenzívny 70 °C, Hodinový 65 °C, Oblúbený – predvolený Oblúbený program: Predumytie – 4 špeciálne funkcie: Vzdialené zapnutie, Extra sušenie, Polovičná náplň, SpeedPerfect+ – program starostlivosti o umývačku riadu: Machine Care – doplnkové funkcie dostupné v aplikácii Home Connect: Hygiena Plus, Silence on demand
Technológie umývania a senzory	<ul style="list-style-type: none"> – výmenník tepla – AquaSenzor – dávkovací asistent – EcoSilence Drive – automatické prispôsobenie podľa druhu umývacieho prostriedku – samočistiaci filtračný systém s trojvrstvovým zvlneným filtrom – materiál vnútornej vane: nehrdzavejúca ocel/polinox 	<ul style="list-style-type: none"> – výmenník tepla – AquaSenzor – dávkovací asistent – EcoSilence Drive – automatické prispôsobenie podľa druhu umývacieho prostriedku – samočistiaci filtračný systém s trojvrstvovým zvlneným filtrom – materiál vnútornej vane: nehrdzavejúca ocel/polinox
Systém košov	<ul style="list-style-type: none"> – systém košov VarioFlex – príborová zásuvka VarioDrawer – kolieska s nízkym trením v spodnom koši – zarážka proti vykoľajeniu spodného koša – 3 výškovo nastav. polohy horného koša pomocou systému Rackmatic – 2 rady sklopných držiakov na tanier v hornom koši – 4 rady sklopných držiakov na tanier v spodnom koši – 2 výklopné etažéry na šálky v hornom koši 	<ul style="list-style-type: none"> – systém košov Vario – príborová zásuvka VarioDrawer – 3 výškovo nastav. polohy horného koša pomocou systému Rackmatic – kolieska s nízkym trením v spodnom koši – zarážka proti vykoľajeniu spodného koša – 2 rady sklopných držiakov na tanier v spodnom koši – 2 výklopné etažéry na šálky v hornom koši
Ukazovatele stavu a obsluha	<ul style="list-style-type: none"> – pripojenie Home Connect pomocou Wi-Fi – tlačidlá ovládania hore – popisky na paneli: anglický text – InfoLight (červený) – ukazovateľ zvyšného času v minútach – časová predvoľba 1 – 24 hod 	<ul style="list-style-type: none"> – pripojenie Home Connect pomocou Wi-Fi – tlačidlá ovládania hore – popisky na paneli: anglický text – InfoLight (červený) – akustický signál ukončenia programu – elektronické odloženie štartu o 3, 6 alebo 9 hodín
Rozmery a bezpečnosť (V x Š x H)	<ul style="list-style-type: none"> – rozmery: 81,5 x 59,8 x 55 cm – AquaStop: záruka značky Bosch v prípade poškodenia vodou – počas celej životnosti spotrebiča⁵ – systém šetrného umytia skla – vr. ochranného plechu na podstavbu (ochrana pred parou) 	<ul style="list-style-type: none"> – rozmery: 81,5 x 59,8 x 55 cm – AquaStop: záruka značky Bosch v prípade poškodenia vodou – počas celej životnosti spotrebiča⁵ – systém šetrného umytia skla – vr. ochranného plechu na podstavbu (ochrana pred parou)
Zvláštne príslušenstvo	<ul style="list-style-type: none"> SGZ0BI02 – antikor. dekoračné lišty na tesnenie SGZ0IC00 – držiak malého riadu SGZ1010 – predĺženie hadíc SGZ8BI00 – spojovacia lišta na delený nábytok SMZ2014 – súprava na umývanie pohárov a šálok SMZ5000 – súprava príslušenstva SMZ5003 – sklopné pánty SMZ5100 – kôš na príbory SMZ5300 – držiak na poháre 	<ul style="list-style-type: none"> SGZ0BI02 – antikor. dekoračné lišty na tesnenie SGZ1010 – predĺženie hadíc SGZ8BI00 – spojovacia lišta na delený nábytok SMZ2014 – súprava na umývanie pohárov a šálok SMZ5000 – súprava príslušenstva SMZ5003 – sklopné pánty SMZ5100 – kôš na príbory SMZ5300 – držiak na poháre

¹ Na stupnici triedy energetickej účinnosti od A do G. ² Spotreba energie v kWh/100 umývacích cyklov (v programe Eco). ³ Spotreba vody v litroch/cykly umývania (v programe Eco).

⁴ Čas trvania programu Eco. ⁵ Záručné podmienky nájdete na <https://www.bosch-home.com/sk/servis/zaruka>.

* Odporúčaná maloobchodná cena. Táto cena je len orientačná, konečnú cenu produktu stanovia jednotliví predajcovia.

Plne zabudovateľné umývačky riadu, 60 cm



Cena: 689 €*

Serie | 2
SMV2ITX22E

Cena: 669 €*

Serie | 2
SMV2ITX16E

Výkon a spotreba	<ul style="list-style-type: none"> – trieda spotreby energie¹: E – spotreba energie²/vody³: 92 kWh/10,5 l – kapacita: 12 súprav riadu – dĺžka trvania programu⁴: 4:30 h:min – hladina hluku: 48 dB(A) re 1 pW – trieda hlučnosti: C 	<ul style="list-style-type: none"> – trieda spotreby energie¹: E – spotreba energie²/vody³: 92 kWh/10,5 l – kapacita: 12 súprav riadu – dĺžka trvania programu⁴: 4:30 h:min – hladina hluku: 50 dB(A) re 1 pW – trieda hlučnosti: C
Programy a špeciálne funkcie	<ul style="list-style-type: none"> – 5 programov: Eco 50 °C, Auto 45 – 65 °C, Intenzívny 70 °C, Hodinový 65 °C, Oblúbený – predvolený Oblúbený program: Predumytie – 4 špeciálne funkcie: Vzdialené zapnutie, Extra sušenie, Polovičná náplň, SpeedPerfect – program starostlivosti o umývačku riadu: Machine Care – Silence on demand (prostredníctvom aplikácie Home Connect) 	<ul style="list-style-type: none"> – 5 programov: Eco 50 °C, Auto 45 – 65 °C, Intenzívny 70 °C, Hodinový 65 °C, Oblúbený – predvolený Oblúbený program: Predumytie – 4 špeciálne funkcie: Vzdialené zapnutie, Extra sušenie, Polovičná náplň, SpeedPerfect – program starostlivosti o umývačku riadu: Machine Care – Silence on demand (prostredníctvom aplikácie Home Connect)
Technológie umývania a senzory	<ul style="list-style-type: none"> – AquaSensor – dávkovací asistent – EcoSilence Drive – automatické prispôsobenie podľa druhu umývacieho prostriedku – samočistiace sitko s trojvrstvovým zvlneným filtrom – materiál vnútornej vane: nehrdzavejúca oceľ/polinox 	<ul style="list-style-type: none"> – AquaSensor – dávkovací asistent – EcoSilence Drive – automatické prispôsobenie podľa druhu umývacieho prostriedku – samočistiace sitko s trojvrstvovým zvlneným filtrom – materiál vnútornej vane: nehrdzavejúca oceľ/polinox
Systém košov	<ul style="list-style-type: none"> – systém košov Vario – kolieska s nízkym trením v spodnom koši – zarážka proti vykoľajeniu spodného koša – výškovo nastaviteľný horný kôš – 2 rady sklopných držiakov na tanieri v spodnom koši – kôš na príbory v spodnom koši 	<ul style="list-style-type: none"> – štandardné koše – kolieska s nízkym trením v spodnom koši – zarážka proti vykoľajeniu spodného koša – kôš na príbory v spodnom koši – odkladacia plocha na šálky v hornom koši
Ukazovatele stavu a obsluha	<ul style="list-style-type: none"> – pripojenie Home Connect pomocou Wi-Fi – tlačidlá ovládania hore – popisky na paneli: anglický text – InfoLight (červený) – elektronické odloženie štartu o 3, 6 alebo 9 hodín 	<ul style="list-style-type: none"> – pripojenie Home Connect pomocou Wi-Fi – tlačidlá ovládania hore – popisky na paneli: anglický text – InfoLight (červený) – elektronické odloženie štartu o 3, 6 alebo 9 hodín
Rozmery a bezpečnosť (V x Š x H)	<ul style="list-style-type: none"> – rozmery: 81,5 x 59,8 x 55 cm – AquaStop: záruka značky Bosch v prípade poškodenia vodou – počas celej životnosti spotrebiča⁵ – systém šetrného umytia skla – vr. ochranného plechu na podstavbu (ochrana pred parou) 	<ul style="list-style-type: none"> – rozmery: 81,5 x 59,8 x 55 cm – AquaStop: záruka značky Bosch v prípade poškodenia vodou – počas celej životnosti spotrebiča⁵ – systém šetrného umytia skla – vr. ochranného plechu na podstavbu (ochrana pred parou)
Zvláštne príslušenstvo	<ul style="list-style-type: none"> SGZ0BI02 – antikor. dekoratívne lišty na tesnenie SGZOIC00 – držiak malého riadu SGZ1010 – predĺženie hadíc SGZ8BI00 – spojovacia lišta na delený nábytok SMZ2014 – súprava na umývanie pohárov a šálok SMZ5000 – súprava príslušenstva SMZ5002 – špeciálna „kazeta“ na umývanie strieborných príborov SMZ5003 – sklopné pánty SMZ5300 – držiak na poháre 	<ul style="list-style-type: none"> SGZ0BI02 – antikor. dekoratívne lišty na tesnenie SGZOIC00 – držiak malého riadu SGZ1010 – predĺženie hadíc SGZ8BI00 – spojovacia lišta na delený nábytok SMZ2014 – súprava na umývanie pohárov a šálok SMZ5000 – súprava príslušenstva SMZ5003 – sklopné pánty SMZ5300 – držiak na poháre

¹ Na stupnici triedy energetickej účinnosti od A do G. ² Spotreba energie v kWh/100 umývacích cyklov (v programe Eco). ³ Spotreba vody v litroch/cykly umývania (v programe Eco).

⁴ Čas trvania programu Eco. ⁵ Záručné podmienky nájdete na <https://www.bosch-home.com/sk/servis/zaruka>.

* Odporúčaná maloobchodná cena. Táto cena je len orientačná, konečnú cenu produktu stanovujú jednotliví predajcovia.

Umývačky riadu s Vario pántmi

Posuvné dverka vďaka Vario pántom

Perfektné riešenie zabudovania pre moderné trendy v kuchyniach

Moderné kuchyne sa vyznačujú riešeniami na mieru, čo najmenšími medzerami medzi nábytkovými čelami a ergonomickým umiestnením spotrebičov do výšky. Dosať nebolo možné skombinovať všetky tieto trendy pomocou bežných zabudovateľných umývačiek riadu. Vďaka Vario pántom ale už nie je nutné robiť kompromisy – plne integrované nábytkové dverka sa pri otvorení umývačky riadu mierne posunú nahor.

To znamená, že rôzne rozmery medzier pri inštalácii umývačiek sú konečne minulosťou. Dokonca ani príliš dlhé čelá nábytku z dôvodu vyššie inštalovanej kuchynskej dosky a nízke sokle už nebránia otvoreniu umývačky.

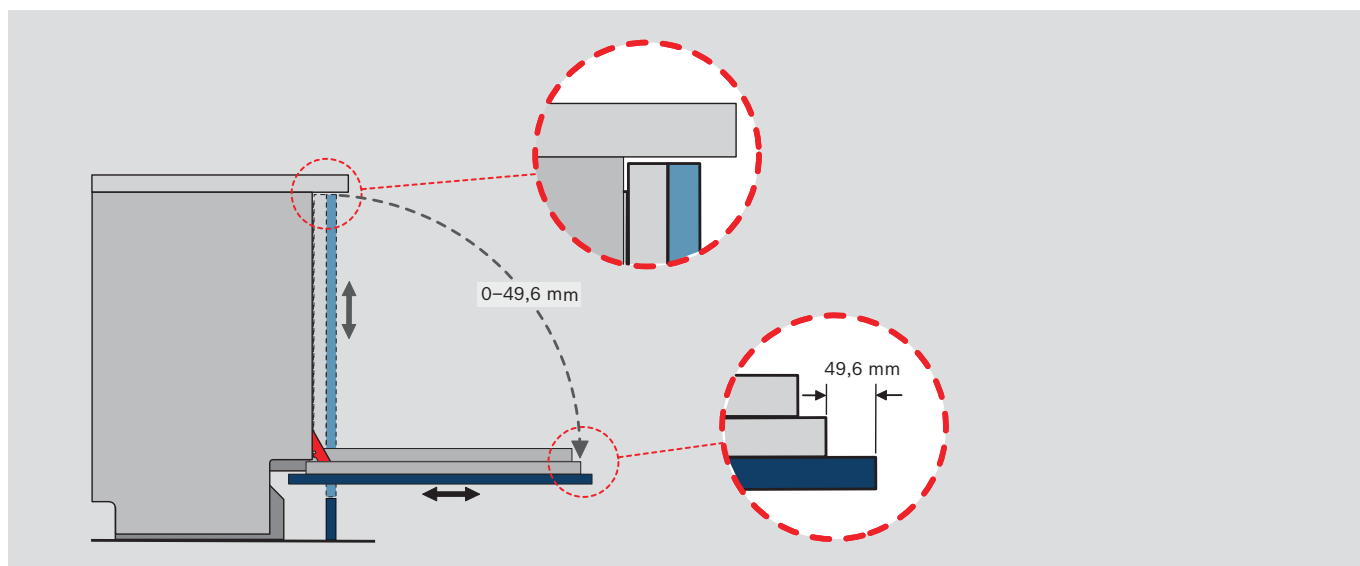

Bez Vario pántov:

ergonomická inštalácia umývačky riadu do výšky by bola možná len s veľkými medzerami.

S Vario pántmi:

pri ergonomickej inštalácii umývačky riadu do výšky je možné medzery zjednotiť.

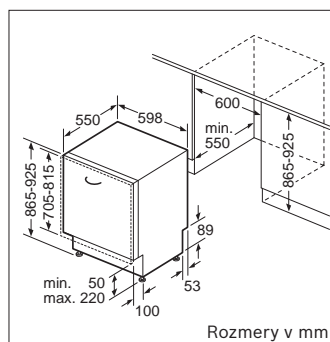

SBV...

Hmotnosť nábytkových dveriek:
4,5–11,0 kg

Vario pánty umožňujú pri umývačkách riadu širokých 60 cm hmotnosť nábytkových dveriek od 4,5 do 11 kg s minimálnou výškou sokla 50 mm.

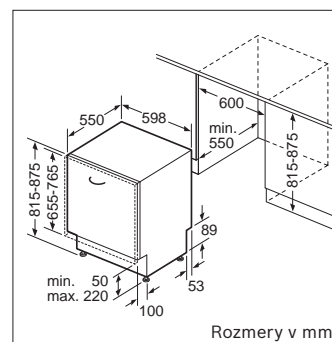

SMV...

Hmotnosť nábytkových dveriek:
4,5–11,0 kg

Umývačky riadu s Vario pántmi

Prehľad umývačiek s Vario pántmi a bez Vario pántov

Výška korpusu 655 – 765 mm		Výška korpusu 705 – 815 mm																						
	výška níky v mm	815	820	825	830	835	840	845	850	855	860	865	870	875	880	885	890	895	900	905	910	915	920	925
50		81,5	81,5	81,5	81,5	81,5	81,5	81,5	81,5	81,5	81,5	81,5	81,5	81,5	81,5	86,5	86,5	86,5	86,5	86,5	86,5	86,5	86,5	86,5
55		81,5	81,5	81,5	81,5	81,5	81,5	81,5	81,5	81,5	81,5	86,5	86,5	86,5	86,5	86,5	86,5	86,5	86,5	86,5	86,5	86,5	86,5	86,5
60		81,5	81,5	81,5	81,5	81,5	81,5	81,5	81,5	81,5	81,5	86,5	86,5	86,5	86,5	86,5	86,5	86,5	86,5	86,5	86,5	86,5	86,5	86,5
65		81,5	81,5	81,5	81,5	81,5	81,5	81,5	81,5	81,5	81,5	86,5	86,5	86,5	86,5	86,5	86,5	86,5	86,5	86,5	86,5	86,5	86,5	86,5
70		81,5	81,5	81,5	81,5	81,5	81,5	81,5	81,5	81,5	81,5	86,5	86,5	86,5	86,5	86,5	86,5	86,5	86,5	86,5	86,5	86,5	86,5	86,5
75		81,5	81,5	81,5	81,5	81,5	81,5	81,5	81,5	81,5	81,5	86,5	86,5	86,5	86,5	86,5	86,5	86,5	86,5	86,5	86,5	86,5	86,5	86,5
80		81,5	81,5	81,5	81,5	81,5	81,5	81,5	81,5	81,5	81,5	86,5	86,5	86,5	86,5	86,5	86,5	86,5	86,5	86,5	86,5	86,5	86,5	86,5
85		81,5	81,5	81,5	81,5	81,5	81,5	81,5	81,5	81,5	81,5	86,5	86,5	86,5	86,5	86,5	86,5	86,5	86,5	86,5	86,5	86,5	86,5	86,5
90		81,5	81,5	81,5	81,5	81,5	81,5	81,5	81,5	81,5	81,5	86,5	86,5	86,5	86,5	86,5	86,5	86,5	86,5	86,5	86,5	86,5	86,5	86,5
95		81,5	81,5	81,5	81,5	81,5	81,5	81,5	81,5	81,5	81,5	86,5	86,5	86,5	86,5	86,5	86,5	86,5	86,5	86,5	86,5	86,5	86,5	86,5
100		81,5	81,5	81,5	81,5	81,5	81,5	81,5	81,5	81,5	81,5	81,5	86,5	86,5	86,5	86,5	86,5	86,5	86,5	86,5	86,5	86,5	86,5	86,5
105		81,5	81,5	81,5	81,5	81,5	81,5	81,5	81,5	81,5	81,5	81,5	86,5	86,5	86,5	86,5	86,5	86,5	86,5	86,5	86,5	86,5	86,5	86,5
110		81,5	81,5	81,5	81,5	81,5	81,5	81,5	81,5	81,5	81,5	81,5	86,5	86,5	86,5	86,5	86,5	86,5	86,5	86,5	86,5	86,5	86,5	86,5
115		81,5	81,5	81,5	81,5	81,5	81,5	81,5	81,5	81,5	81,5	81,5	86,5	86,5	86,5	86,5	86,5	86,5	86,5	86,5	86,5	86,5	86,5	86,5
120		81,5	81,5	81,5	81,5	81,5	81,5	81,5	81,5	81,5	81,5	81,5	86,5	86,5	86,5	86,5	86,5	86,5	86,5	86,5	86,5	86,5	86,5	86,5
125		81,5	81,5	81,5	81,5	81,5	81,5	81,5	81,5	81,5	81,5	81,5	86,5	86,5	86,5	86,5	86,5	86,5	86,5	86,5	86,5	86,5	86,5	86,5
130		81,5	81,5	81,5	81,5	81,5	81,5	81,5	81,5	81,5	81,5	81,5	86,5	86,5	86,5	86,5	86,5	86,5	86,5	86,5	86,5	86,5	86,5	86,5
135		81,5	81,5	81,5	81,5	81,5	81,5	81,5	81,5	81,5	81,5	81,5	86,5	86,5	86,5	86,5	86,5	86,5	86,5	86,5	86,5	86,5	86,5	86,5
140		81,5	81,5	81,5	81,5	81,5	81,5	81,5	81,5	81,5	81,5	81,5	86,5	86,5	86,5	86,5	86,5	86,5	86,5	86,5	86,5	86,5	86,5	86,5
145		81,5	81,5	81,5	81,5	81,5	81,5	81,5	81,5	81,5	81,5	81,5	86,5	86,5	86,5	86,5	86,5	86,5	86,5	86,5	86,5	86,5	86,5	86,5
150		81,5	81,5	81,5	81,5	81,5	81,5	81,5	81,5	81,5	81,5	81,5	86,5	86,5	86,5	86,5	86,5	86,5	86,5	86,5	86,5	86,5	86,5	86,5
155		81,5	81,5	81,5	81,5	81,5	81,5	81,5	81,5	81,5	81,5	81,5	86,5	86,5	86,5	86,5	86,5	86,5	86,5	86,5	86,5	86,5	86,5	86,5
160		81,5	81,5	81,5	81,5	81,5	81,5	81,5	81,5	81,5	81,5	81,5	86,5	86,5	86,5	86,5	86,5	86,5	86,5	86,5	86,5	86,5	86,5	86,5
165		81,5	81,5	81,5	81,5	81,5	81,5	81,5	81,5	81,5	81,5	81,5	86,5	86,5	86,5	86,5	86,5	86,5	86,5	86,5	86,5	86,5	86,5	86,5
170		81,5	81,5	81,5	81,5	81,5	81,5	81,5	81,5	81,5	81,5	81,5	86,5	86,5	86,5	86,5	86,5	86,5	86,5	86,5	86,5	86,5	86,5	86,5
175		81,5	81,5	81,5	81,5	81,5	81,5	81,5	81,5	81,5	81,5	81,5	86,5	86,5	86,5	86,5	86,5	86,5	86,5	86,5	86,5	86,5	86,5	86,5
180		81,5	81,5	81,5	81,5	81,5	81,5	81,5	81,5	81,5	81,5	81,5	86,5	86,5	86,5	86,5	86,5	86,5	86,5	86,5	86,5	86,5	86,5	86,5
185		81,5	81,5	81,5	81,5	81,5	81,5	81,5	81,5	81,5	81,5	81,5	86,5	86,5	86,5	86,5	86,5	86,5	86,5	86,5	86,5	86,5	86,5	86,5
190		81,5	81,5	81,5	81,5	81,5	81,5	81,5	81,5	81,5	81,5	81,5	86,5	86,5	86,5	86,5	86,5	86,5	86,5	86,5	86,5	86,5	86,5	86,5
195		81,5	81,5	81,5	81,5	81,5	81,5	81,5	81,5	81,5	81,5	81,5	86,5	86,5	86,5	86,5	86,5	86,5	86,5	86,5	86,5	86,5	86,5	86,5
200		81,5	81,5	81,5	81,5	81,5	81,5	81,5	81,5	81,5	81,5	81,5	86,5	86,5	86,5	86,5	86,5	86,5	86,5	86,5	86,5	86,5	86,5	86,5
205		81,5	81,5	81,5	81,5	81,5	81,5	81,5	81,5	81,5	81,5	81,5	86,5	86,5	86,5	86,5	86,5	86,5	86,5	86,5	86,5	86,5	86,5	86,5
210		81,5	81,5	81,5	81,5	81,5	81,5	81,5	81,5	81,5	81,5	81,5	86,5	86,5	86,5	86,5	86,5	86,5	86,5	86,5	86,5	86,5	86,5	86,5
215		81,5	81,5	81,5	81,5	81,5	81,5	81,5	81,5	81,5	81,5	81,5	86,5	86,5	86,5	86,5	86,5	86,5	86,5	86,5	86,5	86,5	86,5	86,5
220		81,5	81,5	81,5	81,5	81,5	81,5	81,5	81,5	81,5	81,5	81,5	86,5	86,5	86,5	86,5	86,5	86,5	86,5	86,5	86,5	86,5	86,5	86,5

81,5 Zabudovateľná umývačka riadu 81,5 cm s „normálnymi“ pántmi

81,5 Zabudovateľná umývačka riadu 81,5 cm s Vario pántmi

81,5 Zabudovateľná umývačka riadu 81,5 cm ss rozdelenou čelnou stenou a voliteľnými sklopnými pántmi

86,5 Zabudovateľná umývačka riadu 86,5 cm s „normálnymi“ pántmi

86,5 Zabudovateľná umývačka riadu 86,5 cm s Vario pántmi

86,5 Zabudovateľná umývačka riadu 86,5 cm ss rozdelenou čelnou stenou a voliteľnými sklopnými pántmi

Možnosti inštalácie pod týmto označením nie sú vhodné pre umývačky s funkciou TimeLight, ktorú potom nie je vidieť.

Výška čela pri umývačkách riadu = vertikálna vzdialenosť od hornej hrany spotrebiča k spodnej hrane dekoratívneho panela.

Zabudovateľné umývačky riadu, 60 cm



Cena: 1 699 €*

dostupné od 11/2023

Cena: 1 699 €*

dostupné do 12/2023

Serie | 8
SMI8YCS02ESerie | 8
SMI8YCS03E

Výkon a spotreba	<ul style="list-style-type: none"> – trieda spotreby energie¹: A – spotreba energie²/vody³: 54 kWh/9,5 l – kapacita: 14 súprav riadu – dĺžka trvania programu⁴: 4:55 h:min – hladina hluku: 44 dB(A) re 1 pW – trieda hlučnosti: B – hlučnosť (Tichý program): 43 dB (A) re 1 pW 	<ul style="list-style-type: none"> – trieda spotreby energie¹: B – spotreba energie²/vody³: 65 kWh/9,5 l – kapacita: 14 súprav riadu – dĺžka trvania programu⁴: 3:55 h:min – trieda hlučnosti: B – hladina hluku: 43 dB(A) re 1 pW – hladina hluku v Tichom programe: 41 dB(A) re 1 pW
Programy a špeciálne funkcie	<ul style="list-style-type: none"> – 8 programov: Eco 50 °C, Auto 45 – 65 °C, Intenzívny 70 °C, Inteligentný, Krátky 60 °C, Sklo 40 °C, Tichý 50 °C, Oblúbený – predvolený Oblúbený program: Predumytie – 5 špeciálnych funkcií: Vzdialené zapnutie, Extra sušenie, Intensive Zone, Hygiena Plus, SpeedPerfect+ – program starostlivosti o umývačku riadu: Machine Care – doplnkové funkcie dostupné v aplikácii Home Connect: Silence on demand 	<ul style="list-style-type: none"> – 8 programov: Eco 50 °C, Auto 45 – 65 °C, Inteligentný program, Intenzívny 70 °C, Krátky 60 °C, Sklo 40 °C, Tichý 50 °C, Oblúbený – predvolený Oblúbený program: Predumytie – 5 špeciálnych funkcií: Vzdialené zapnutie, Extra sušenie, Intensive Zone, HygienaPlus, SpeedPerfect+ – program starostlivosti o umývačku riadu: Machine Care – Silence on demand (prostredníctvom aplikácie Home Connect)
Technológie umývania a senzory	<ul style="list-style-type: none"> – systém sušenia Zeolith® – EfficientDry a výmenník tepla – AquaSenzor – dávkovací asistent – EcoSilence Drive – automat. prispôsobenie podľa druhu umývacieho prostriedku – samočistiaci filtračný systém s trojvrstvovým zvlňeným filtrom – materiál vnútornej vane: nehrdzavejúca oceľ 	<ul style="list-style-type: none"> – systém sušenia Zeolith® – EfficientDry a výmenník tepla – AquaSenzor – dávkovací asistent – EcoSilence Drive – automat. prispôsobenie podľa druhu umývacieho prostriedku – samočistiaci filtračný systém s trojvrstvovým zvlňeným filtrom – materiál vnútornej vane: nehrdzavejúca oceľ
Systém košov	<ul style="list-style-type: none"> – koše Max Flex Pro s časťami na uchopenie označenými červenou farbou – Extra Clean Zone – príborová zásuvka VarioDrawer Pro – 3 výškovo nastav. polohy horného koša pomocou sys. Rackmatic – výsuvný systém Easy Slide – kolieska s guľôčkovými ložiskami pre nízke trenie v hornom koši – kolieska s nízkym trením v spodnom koši – farebné protišmykové ochranné pásky v hornom koši – zarážka proti vykoľajeniu spodného koša – 6 radov sklopných držiakov na tanieru v hornom koši – 8 radov sklopných držiakov na tanieru v spodnom koši – 2 výklopné etažery na šálky s prednou časťou z mäkkého silikónu v hornom koši – 2 výklopné etažery na šálky v spodnom koši – protišmyková ochranná páska na poháre na víno v hornom koši – špeciálny držiak na poháre v spodnom koši 	<ul style="list-style-type: none"> – koše Max Flex Pro s časťami na uchopenie označenými červenou farbou – Extra Clean Zone – príborová zásuvka VarioDrawer Pro – 3 výškovo nastav. polohy horného koša pomocou sys. Rackmatic – výsuvný systém Easy Slide – kolieska s guľôčkovými ložiskami pre nízke trenie v hornom koši – kolieska s nízkym trením v spodnom koši – farebné protišmykové ochranné pásky v hornom koši – zarážka proti vykoľajeniu spodného koša – 6 radov sklopných držiakov na tanieru v hornom koši – 8 radov sklopných držiakov na tanieru v spodnom koši – 2 výklopné etažery na šálky s prednou časťou z mäkkého silikónu v hornom koši – 2 výklopné etažery na šálky v spodnom koši – špeciálny držiak na poháre v spodnom koši
Ukazovatele stavu a obsluha	<ul style="list-style-type: none"> – pripojenie Home Connect pomocou Wi-Fi – farebný TFT displej s vysokým rozlíšením zobrazujúci grafické symboly a text – dotykové ovládanie (čierna) – tlačidlá ovládania hore – popisky na paneli: anglický text – Emotion Light – zobrazenie skutočného času ukončenia programu – akustický signál ukončenia programu – časová predvoľba 1 – 24 hod 	<ul style="list-style-type: none"> – pripojenie Home Connect pomocou Wi-Fi – farebný TFT displej s vysokým rozlíšením zobrazujúci grafické symboly a text – dotykové ovládanie (čierna) – EmotionLight – tlačidlá ovládania hore – popisky na paneli: anglický text – zobrazenie skutočného času ukončenia programu – akustický signál ukončenia programu – časová predvoľba 1 – 24 hod.
Rozmery a bezpečnosť (V x Š x H)	<ul style="list-style-type: none"> – rozmery: 81,5 x 59,8 x 57,3 cm – AquaStop: záruka značky Bosch v prípade poškodenia vodou – počas celej životnosti spotrebiča⁵ – tech. šetrného umývania skla vďaka ventilu na nemäkčenú vodu – vr. násypky na soľ – vr. ochranného plechu na podstavbu (ochrana pred parou) 	<ul style="list-style-type: none"> – rozmery: 81,5 x 59,8 x 57,3 cm – AquaStop: záruka značky Bosch v prípade poškodenia vodou – počas celej životnosti spotrebiča⁵ – tech. šetrného umývania skla vďaka ventilu na nemäkčenú vodu – vr. násypky na soľ – vr. ochranného plechu na podstavbu (ochrana pred parou)
Zvláštne príslušenstvo	<ul style="list-style-type: none"> SGZ0BI01 – antikor. dekoračné líšty na tesnenie, SGZOIC00 – držiak malého riadu, SGZ1010 – predĺženie hadíc, SMZ2014 – súprava na umývanie pohárov a šálok, SMZ2044 – antikorové dvere, SMZ5000 – súprava príslušenstva, SMZ5003 – sklopné pánty, SMZ5035 – súprava antikorových dekoračných líšt, SMZ5100 – kôš na príbory, SMZ5300 – držiak na poháre 	<ul style="list-style-type: none"> SMZ2044 – antikorové dvere, SMZ5003 – sklopné pánty, SMZ5005 – antikor. dekoračná líšta na tesnenie, SMZ5035 – súprava antikorových dekoračných líšt, SMZ5100 – kôš na príbory, SMZ5300 – držiak na poháre, SGZOIC00 – držiak malého riadu do horného koša, SGZ1010 – predĺženie hadíc, SMZ2014 – súprava na umývanie pohárov a šálok

¹ Na stupnici triedy energetickej účinnosti od A do G. ² Spotreba energie v kWh/100 umývacích cyklov (v programe Eco). ³ Spotreba vody v litroch/cyklu umývania (v programe Eco).

⁴ Čas trvania programu Eco. ⁵ Záručné podmienky nájdete na <https://www.bosch-home.com/sk/servis/zaruka>.

* Odporúčaná maloobchodná cena. Táto cena je len orientačná, konečnú cenu produktu stanovia jednotliví predajcovia.

Zabudovateľné umývačky riadu, 60 cm

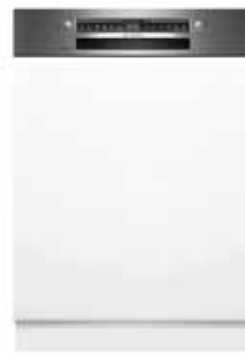

NOVINKA



Cena: 1 449 €*

dostupné do 12/2023

Cena: 1 419 €*

dostupné od 10/2023

Serie | 6
SMI6TCS00ESerie | 6
SMI6YCS02E

Výkon a spotreba	<ul style="list-style-type: none"> – trieda spotreby energie¹: A – spotreba energie²/vody³: 54 kWh/9,5 l – kapacita: 14 súprav riadu – dĺžka trvania programu⁴: 4:55 h:min – trieda hlučnosti: B – hladina hluku: 44 dB(A) re 1 pW – hladina hluku v Tichom programe: 42 dB(A) re 1 pW 	<ul style="list-style-type: none"> – trieda spotreby energie¹: A – spotreba energie²/vody³: 54 kWh/9,5 l – kapacita: 14 súprav riadu – dĺžka trvania programu⁴: 4:55 h:min – hladina hluku: 44 dB(A) re 1 pW – trieda hlučnosti: B – hlučnosť (Tichý program): 43 dB (A) re 1 pW
Programy a špeciálne funkcie	<ul style="list-style-type: none"> – 6 programov: Eco 50 °C, Auto 45 – 65 °C, Intenzívny 70 °C, Krátky 60 °C, Tichý 50 °C, Oblúbený – predvolený Oblúbený program: Predumytie – 4 špeciálne funkcie: Vzdialené zapnutie, Extra sušenie, Polovičná náplň, SpeedPerfect+ – program starostlivosti o umývačku riadu: Machine Care – Silence on demand (prostredníctvom aplikácie Home Connect) 	<ul style="list-style-type: none"> – 6 programov: Eco 50 °C, Auto 45 – 65 °C, Intenzívny 70 °C, Krátky 60 °C, Tichý 50 °C, Oblúbený – predvolený Oblúbený program: Predumytie – 4 špeciálne funkcie: Vzdialené zapnutie, Extra sušenie, Polovičná náplň, SpeedPerfect+ – program starostlivosti o umývačku riadu: Machine Care – doplnkové funkcie dostupné v aplikácii Home Connect: Hygiena Plus, Silence on demand
Technológie umývania a senzory	<ul style="list-style-type: none"> – systém sušenia Zeolith® – vysoko účinný systém úspory energie – EfficientDry a výmenník tepla – AquaSensor – dávkovací asistent – EcoSilence Drive – automatické prispôsobenie podľa druhu umývacieho prostriedku – samočistiaci filtračný systém s trojvrstvovým zvlňeným filtrom – materiál vnútornej vane: nehrdzavejúca oceľ 	<ul style="list-style-type: none"> – systém sušenia Zeolith® – EfficientDry a výmenník tepla – AquaSensor – dávkovací asistent – EcoSilence Drive – automatické prispôsobenie podľa druhu umývacieho prostriedku – samočistiaci filtračný systém s trojvrstvovým zvlňeným filtrom – materiál vnútornej vane: nehrdzavejúca oceľ
Systém košov	<ul style="list-style-type: none"> – koše Flex – príborová zásuvka VarioDrawer – 3 výškovo nastav. polohy horného koša pomocou systému Rackmatic – kolieska s nízkym trením v spodnom koši – zarážka proti vykoľajeniu spodného koša – 2 rady sklopných držiakov na taniere v hornom koši – 2 rady sklopných držiakov na taniere v spodnom koši – 2 výklopné etažéry na šálky v hornom koši – 2 výklopné etažéry na šálky v spodnom koši 	<ul style="list-style-type: none"> – koše Flex – príborová zásuvka VarioDrawer – 3 výškovo nastav. polohy horného koša pomocou systému Rackmatic – kolieska s nízkym trením v spodnom koši – zarážka proti vykoľajeniu spodného koša – 2 rady sklopných držiakov na taniere v hornom koši – 2 rady sklopných držiakov na taniere v spodnom koši – 2 výklopné etažéry na šálky v hornom koši – 2 výklopné etažéry na šálky v spodnom koši
Ukazovatele stavu a obsluha	<ul style="list-style-type: none"> – pripojenie Home Connect pomocou Wi-Fi – popisky na paneli: anglický text – ukazovateľ zvyšného času programu v minútach – časová predvoľba 1 – 24 hod. 	<ul style="list-style-type: none"> – pripojenie Home Connect pomocou Wi-Fi – popisky na paneli: anglický text – ukazovateľ zvyšného času programu v minútach – časová predvoľba 1 – 24 hod.
Rozmery a bezpečnosť (V x Š x H)	<ul style="list-style-type: none"> – rozmery: 81,5 x 59,8 x 57,3 cm – AquaStop: záruka značky Bosch v prípade poškodenia vodou – počas celej životnosti spotrebiča⁵ – elektronické blokovanie tlačidiel – systém šetrného umytia skla – vr. náspyky na soľ – vr. ochranného plechu na podstavbu (ochrana pred parou) 	<ul style="list-style-type: none"> – rozmery : 81,5 x 59,8 x 57,3 cm – AquaStop: záruka značky Bosch v prípade poškodenia vodou – počas celej životnosti spotrebiča⁵ – elektronické blokovanie tlačidiel – systém šetrného umytia skla – vr. náspyky na soľ – vr. ochranného plechu na podstavbu (ochrana pred parou)
Zvláštne príslušenstvo	<ul style="list-style-type: none"> SGZ1010 – predĺženie hadíc SMZ2014 – súprava na umývanie pohárov a šálok SMZ2044 – antikorové dvere SMZ5003 – sklopné pánty SMZ5005 – antikor. dekoráčna lišta na tesnenie SMZ5035 – súprava antikorových dekoráčnych líšt SMZ5100 – kôš na príbory 	<ul style="list-style-type: none"> SGZ0B101 – antikor. dekoráčna lišta na tesnenie SGZ1010 – predĺženie hadíc SMZ2014 – súprava na umývanie pohárov a šálok SMZ2044 – antikorové dvere SMZ5003 – sklopné pánty SMZ5035 – súprava antikorových dekoráčnych líšt SMZ5100 – kôš na príbory

¹ Na stupnici triedy energetickej účinnosti od A do G. ² Spotreba energie v kWh/100 umývacích cyklov (v programe Eco). ³ Spotreba vody v litroch/cykľus umývania (v programe Eco). ⁴ Čas trvania programu Eco. ⁵ Záručné podmienky nájdete na <https://www.bosch-home.com/sk/servis/zaruka>.

* Odporúčaná maloobchodná cena. Táto cena je len orientačná, konečnú cenu produktu stanovujú jednotliví predajcovia.

Zabudovateľné umývačky riadu, 60 cm



NOVINKA



Home Connect



NOVINKA



Home Connect



Cena: 1 399 €*

Cena: 1 295 €*

Serie | 6
SMI6ZDS06ESerie | 6
SMI6ECS00E

Výkon a spotreba	<ul style="list-style-type: none"> - trieda spotreby energie¹: B - spotreba energie²/vody³: 64 kWh/9 l - kapacita: 13 súprav riadu - dĺžka trvania programu⁴: 3:35 h:min - hladina hluku: 40 dB(A) re 1 pW - trieda hlučnosti: B - hlučnosť (Tichý program): 39 dB (A) re 1 pW 	<ul style="list-style-type: none"> - trieda spotreby energie¹: B - spotreba energie²/vody³: 65 kWh/9 l - kapacita: 14 súprav riadu - dĺžka trvania programu⁴: 3:35 h:min - hladina hluku: 42 dB(A) re 1 pW - trieda hlučnosti: B - hlučnosť (Tichý program): 41 dB (A) re 1 pW
Programy a špeciálne funkcie	<ul style="list-style-type: none"> - 8 programov: Eco 50 °C, Auto 45 – 65 °C, Inteligentný, Intenzívny 70 °C, Krátky 60 °C, Sklo 40 °C, Tichý 50 °C, Oblíbený - predvolený Oblíbený program: Predumytie - 4 špeciálne funkcie: Vzdialené zapnutie, Extra sušenie, Intensive Zone, SpeedPerfect+ - program starostlivosti o umývačku riadu: Machine Care - doplnkové funkcie dostupné v aplikácii Home Connect: Hygiena Plus, Silence on demand 	<ul style="list-style-type: none"> - 8 programov: Eco 50 °C, Auto 45 – 65 °C, Intenzívny 70 °C, Hodinový 65 °C, Rýchly 45 °C, Sklo 40 °C, Tichý 50 °C, Oblíbený - predvolený Oblíbený program: Predumytie - 4 špeciálne funkcie: Vzdialené zapnutie, EfficientDry, Intensive Zone, SpeedPerfect+ - program starostlivosti o umývačku riadu: Machine Care - doplnkové funkcie dostupné v aplikácii Home Connect: Hygiena Plus, Silence on demand
Technológie umývania a senzory	<ul style="list-style-type: none"> - systém sušenia Zeolith® - výmenník tepla - AquaSenzor - dávkovací asistent - EcoSilence Drive - automatické prispôsobenie podľa druhu umývacieho prostriedku - samočistiaci filtračný systém s trojvrstvovým zvlňeným filtrom - materiál vnútornej vane: nehrdzavejúca oceľ 	<ul style="list-style-type: none"> - EfficientDry a výmenník tepla - AquaSenzor - dávkovací asistent - EcoSilence Drive - automatické prispôsobenie podľa druhu umývacieho prostriedku - samočistiaci filtračný systém s trojvrstvovým zvlňeným filtrom - materiál vnútornej vane: nehrdzavejúca oceľ
Systém košov	<ul style="list-style-type: none"> - koše Max Flex s časťami na uchopenie označenými červenou farbou - Extra Clean Zone - 3. kôš Extra Space - 2 výškovo nastav. polohy horného koša pomocou systému Rackmatic - výsuvný systém Easy Slide – kolieska s guľôčkovými ložiskami pre nízke trenie v hornom koši - kolieska s nízkym trením v spodnom koši - farebné protišmykové ochranné pásky v hornom koši - zarážka proti vykoľajeniu spodného koša - 2 rady sklopných držiakov na tanieru v hornom koši - 6 radov sklopných držiakov na tanieru v spodnom koši - vyberateľná priehradka na nože v 3. koši - variabilný kôš na príbory v spodnom koši - 2 výklopné etažéry na šálky s prednou časťou z mäkkého silikónu v hornom koši - 2 výklopné etažéry na šálky v spodnom koši 	<ul style="list-style-type: none"> - koše Max Flex s časťami na uchopenie označenými červenou farbou - Extra Clean Zone - príborová zásuvka VarioDrawer - 3 výškovo nastav. polohy horného koša pomocou systému Rackmatic - výsuvný systém Easy Slide – kolieska s guľôčkovými ložiskami pre nízke trenie v hornom koši - kolieska s nízkym trením v spodnom koši - farebné protišmykové ochranné pásky v hornom koši - zarážka proti vykoľajeniu spodného koša - 2 rady sklopných držiakov na tanieru v hornom koši - 6 radov sklopných držiakov na tanieru v spodnom koši - 2 výklopné etažéry na šálky s prednou časťou z mäkkého silikónu v hornom koši - 2 výklopné etažéry na šálky v spodnom koši
Ukazovatele stavu a obsluha	<ul style="list-style-type: none"> - pripojenie Home Connect pomocou Wi-Fi - dotykové ovládanie (čierné) - popisky na paneli: anglický text - ukazovateľ zvyšného času programu v minútach - ukazovateľ priebehu programu - časová predvoľba 1 – 24 hod 	<ul style="list-style-type: none"> - pripojenie Home Connect pomocou Wi-Fi - dotykové ovládanie (čierné) - popisky na paneli: anglický text - ukazovateľ zvyšného času programu v minútach - ukazovateľ priebehu programu - časová predvoľba 1 – 24 hod
Rozmery a bezpečnosť (V x Š x H)	<ul style="list-style-type: none"> - rozmery: 81,5 x 59,8 x 57,3 cm - AquaStop: záruka značky Bosch v prípade poškodenia vodou – počas celej životnosti spotrebiča⁵ - elektronické blokovanie tlačidiel - systém šetrného umytia skla - vr. násyvky na soľ - vr. ochranného plechu na podstavbu (ochrana pred parou) 	<ul style="list-style-type: none"> - rozmery: 81,5 x 59,8 x 57,3 cm - AquaStop: záruka značky Bosch v prípade poškodenia vodou – počas celej životnosti spotrebiča⁵ - elektronické blokovanie tlačidiel - systém šetrného umytia skla - vr. násyvky na soľ - vr. ochranného plechu na podstavbu (ochrana pred parou)
Zvláštne príslušenstvo	<ul style="list-style-type: none"> SGZ0BI01 – antikor. dekoračné líšty na tesnenie, SGZOIC00 – držiak malého riadu, SGZ1010 – predĺženie hadíc, SMZ2014 – súprava na umývanie pohárov a šálok, SMZ2044 – antikorové dvere, SMZ5000 – súprava príslušenstva, SMZ5002 – špeciálna „kazeta“ na umývanie strieborných príborov, SMZ5003 – sklopné pánty, SMZ5035 – súprava antikorových dekoračných líšt, SMZ5300 – držiak na poháre 	<ul style="list-style-type: none"> SGZ0BI01 – antikor. dekoračné líšty na tesnenie, SGZOIC00 – držiak malého riadu, SGZ1010 – predĺženie hadíc, SMZ2014 – súprava na umývanie pohárov a šálok, SMZ2044 – antikorové dvere, SMZ5003 – sklopné pánty, SMZ5035 – súprava antikorových dekoračných líšt, SMZ5100 – kôš na príbory, SMZ5300 – držiak na poháre

¹ Na stupnici triedy energetickej účinnosti od A do G. ² Spotreba energie v kWh/100 umývacích cyklov (v programe Eco). ³ Spotreba vody v litroch/cyklu umývania (v programe Eco).

⁴ Čas trvania programu Eco. ⁵ Záručné podmienky nájdete na <https://www.bosch-home.com/sk/servis/zaruka>.

* Odporúčaná maloobchodná cena. Táto cena je len orientačná, konečnú cenu produktu stanovia jednotliví predajcovia.

Zabudovateľné umývačky riadu, 60 cm



Cena: 1 289 €*

Serie | 6
SMI6ECS93E



Cena: 1 095 €*

dostupné od 01/2024

Serie | 4
SMI4EDS11E



Výkon a spotreba	<ul style="list-style-type: none"> – trieda spotreby energie¹: D – spotreba energie²/vody³: 84 kWh/6,7 l – kapacita: 13 súprav riadu – dĺžka trvania programu⁴: 4:35 h:min – trieda hlučnosti: B – hladina hluku: 42 dB(A) re 1 pW – hladina hluku v Tichom programe: 40 dB(A) re 1 pW 	<ul style="list-style-type: none"> – trieda spotreby energie¹: C – spotreba energie²/vody³: 74 kWh/9 l – kapacita: 13 súprav riadu – dĺžka trvania programu⁴: 3:20 h:min – hladina hluku: 40 dB(A) re 1 pW – trieda hlučnosti: B – hlučnosť (Tichý program): 39 dB (A) re 1 pW
Programy a špeciálne funkcie	<ul style="list-style-type: none"> – 8 programov: Eco 50 °C, Auto 45 – 65 °C, Intenzívny 70 °C, Hodinový 65 °C, Rýchly 45 °C, Sklo 40 °C, Tichý 50 °C, Oblúbený – predvolený Oblúbený program: Predumytie – 4 špeciálne funkcie: Vzdialené zapnutie, EfficientDry, Intensive Zone, SpeedPerfect+ – program starostlivosti o umývačku riadu: Machine Care – Silence on demand (prostredníctvom aplikácie Home Connect) 	<ul style="list-style-type: none"> – 6 programov: Eco 50 °C, Auto 45 – 65 °C, Intenzívny 70 °C, Hodinový 65 °C, Tichý 50 °C, Oblúbený – predvolený Oblúbený program: Predumytie – 4 špeciálne funkcie: Vzdialené zapnutie, EfficientDry, Polovičná náplň, SpeedPerfect+ – program starostlivosti o umývačku riadu: Machine Care – doplnkové funkcie dostupné v aplikácii Home Conn
Technológie umývania a senzory	<ul style="list-style-type: none"> – EfficientDry a výmenník tepla – AquaSensor – ekologicko-ekonomická distribúcia vody – dávkovací asistent – EcoSilence Drive – automatické prispôsobenie podľa druhu umývacieho prostriedku – samočistiaci filtračný systém s trojvrstvovým zvlneným filtrom – materiál vnútornej vane: nehrdzavejúca oceľ 	<ul style="list-style-type: none"> – EfficientDry a výmenník tepla – AquaSensor – dávkovací asistent – EcoSilence Drive – automatické prispôsobenie podľa druhu umývacieho prostriedku – samočistiaci filtračný systém s trojvrstvovým zvlneným filtrom – materiál vnútornej vane: nehrdzavejúca oceľ
Systém košov	<ul style="list-style-type: none"> – koše Max Flex s časťami na uchopenie označenými červenou farbou – zóna ExtraClean – príborová zásuvka VarioDrawer – výsuvný systém Easy Slide – kolieska s guľôčkovými ložiskami pre nízke trenie v hornom koši – kolieska s nízkym trením v spodnom koši a v tretej úložnej úrovni – farebné protišmykové ochranné pásky v hornom koši – zarážka proti vykoľajeniu spodného koša – 3 výškovo nastav. polohy horného koša pomocou systému Rackmatic – 2 rady sklopných držiakov na tanieri v hornom koši – 6 radov sklopných držiakov na tanieri v spodnom koši – 2 výklopné etažéry na šálky s prednou časťou z mäkkého silikónu v hornom koši – 2 výklopné etažéry na šálky v spodnom koši 	<ul style="list-style-type: none"> – koše Max Flex s časťami na uchopenie označenými červenou farbou – Extra Clean Zone – 3. kôš Extra Space – 2 výškovo nastav. polohy horného koša pomocou systému Rackmatic – výsuvný systém Easy Slide – kolieska s guľôčkovými ložiskami pre nízke trenie v hornom koši – kolieska s nízkym trením v spodnom koši – farebné protišmykové ochranné pásky v hornom koši – zarážka proti vykoľajeniu spodného koša – 2 rady sklopných držiakov na tanieri v hornom koši – 6 radov sklopných držiakov na tanieri v spodnom koši – vyberateľná priehradka na nože v 3. koši – variabilný kôš na príbory v spodnom koši – 2 výklopné etažéry na šálky s prednou časťou z mäkkého silikónu v hornom koši – 2 výklopné etažéry na šálky v spodnom koši
Ukazovatele stavu a obsluha	<ul style="list-style-type: none"> – pripojenie Home Connect pomocou Wi-Fi – dotykové ovládanie (čierné) – popisky na paneli: anglický text – ukazovateľ zvyšného času programu v minútach – časová predvoľba 1 – 24 hod 	<ul style="list-style-type: none"> – pripojenie Home Connect pomocou Wi-Fi – popisky na paneli: anglický text – ukazovateľ zvyšného času programu v minútach – časová predvoľba 1 – 24 hod
Rozmery a bezpečnosť (V x Š x H)	<ul style="list-style-type: none"> – rozmery: 81,5 x 59,8 x 55 cm – AquaStop: záruka značky Bosch v prípade poškodenia vodou – počas celej životnosti spotrebiteľa⁵ – elektronické blokovanie tlačidiel – systém šetrného umytia skla – vr. násypky na soľ – vr. ochranného plechu na podstavbu (ochrana pred parou) 	<ul style="list-style-type: none"> – rozmery: 81,5 x 59,8 x 57,3 cm – AquaStop: záruka značky Bosch v prípade poškodenia vodou – počas celej životnosti spotrebiteľa⁵ – elektronické blokovanie tlačidiel – systém šetrného umytia skla – vr. násypky na soľ – vr. ochranného plechu na podstavbu (ochrana pred parou)
Zvláštne príslušenstvo	<ul style="list-style-type: none"> SGZ0BI01 – antikor. dekoratívne lišty na tesnenie, SGZ0IC00 – držiak malého riadu, SGZ1010 – predĺženie hadíc, SMZ2014 – súprava na umývanie pohárov a šálok, SMZ2044 – antikorové dvere, SMZ5000 – súprava príslušenstva, SMZ5002 – špeciálna „kazeta“ na umývanie strieborných príborov, SMZ5003 – sklopné pánty, SMZ5035 – súprava antikorových dekoratívnych lišt, SMZ5100 – kôš na príbory 	<ul style="list-style-type: none"> SGZ0BI01 – antikor. dekoratívne lišty na tesnenie, SGZ0IC00 – držiak malého riadu, SGZ1010 – predĺženie hadíc, SMZ2014 – súprava na umývanie pohárov a šálok, SMZ2044 – antikorové dvere, SMZ5000 – súprava príslušenstva, SMZ5002 – špeciálna „kazeta“ na umývanie strieborných príborov, SMZ5003 – sklopné pánty, SMZ5035 – súprava antikorových dekoratívnych lišt, SMZ5300 – držiak na poháre

¹ Na stupnici triedy energetickej účinnosti od A do G. ² Spotreba energie v kWh/100 umývacích cyklov (v programe Eco). ³ Spotreba vody v litroch/cyklu umývania (v programe Eco).

⁴ Čas trvania programu Eco. ⁵ Záručné podmienky nájdete na <https://www.bosch-home.com/sk/servis/zaruka>.
* Odporúčaná maloobchodná cena. Táto cena je len orientačná, konečnú cenu produktu stanovia jednotliví predajcovia.

Zabudovateľné umývačky riadu, 60 cm



Home Connect

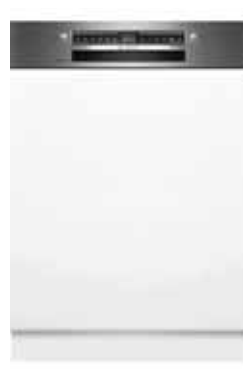

NOVINKA



Home Connect



Cena: 1 059 €*

dostupné do 12/2023

Cena: 1 055 €*

dostupné od 01/2024

Serie | 4
SMI4HDS52ESerie | 4
SMI4ECS10E

Výkon a spotreba	<ul style="list-style-type: none"> – trieda spotreby energie¹: D – spotreba energie²/vody³: 84 kWh/9,5 l – kapacita: 13 súprav riadu – dĺžka trvania programu⁴: 4:55 h:min – hladina hluku: 44 dB(A) re 1 pW – trieda hlučnosti: B – hlučnosť (Tichý program): 41 dB (A) re 1 pW 	<ul style="list-style-type: none"> – trieda spotreby energie¹: C – spotreba energie²/vody³: 75 kWh/9 l – kapacita: 14 súprav riadu – dĺžka trvania programu⁴: 3:20 h:min – hladina hluku: 42 dB(A) re 1 pW – trieda hlučnosti: B – hlučnosť (Tichý program): 41 dB (A) re 1 pW
Programy a špeciálne funkcie	<ul style="list-style-type: none"> – 6 programov: Eco 50 °C, Auto 45 – 65 °C, Intenzívny 70 °C, Hodinový 65 °C, Tichý 50 °C, Oblíbený – predvolený Oblíbený program: Predumytie – 4 špeciálne funkcie: Vzdialené zapnutie, Extra sušenie, Polovičná náplň, SpeedPerfect+ – program starostlivosti o umývačku riadu: Machine Care – Silence on demand (prostredníctvom aplikácie Home Connect) 	<ul style="list-style-type: none"> – 6 programov: Eco 50 °C, Auto 45 – 65 °C, Intenzívny 70 °C, Hodinový 65 °C, Tichý 50 °C, Oblíbený – predvolený Oblíbený program: Predumytie – 4 špeciálne funkcie: Vzdialené zapnutie, EfficientDry, Polovičná náplň, SpeedPerfect+ – program starostlivosti o umývačku riadu: Machine Care – doplnkové funkcie dostupné v aplikácii Home Connect: Hygiena Plus, Silence on demand
Technológie umývania a senzory	<ul style="list-style-type: none"> – výmenník tepla – AquaSenzor – dávkovací asistent – EcoSilence Drive – automat. prispôsobenie podľa druhu umývacieho prostriedku – samočistiaci filtračný systém s trojvrstvovým zvlneným filtrom – materiál vnútornej vane: nehrdzavejúca oceľ 	<ul style="list-style-type: none"> – EfficientDry a výmenník tepla – AquaSenzor – dávkovací asistent – EcoSilence Drive – automat. prispôsobenie podľa druhu umývacieho prostriedku – samočistiaci filtračný systém s trojvrstvovým zvlneným filtrom – materiál vnútornej vane: nehrdzavejúca oceľ
Systém košov	<ul style="list-style-type: none"> – koše Max Flex s časťami na uchopenie označenými červenou farbou – Extra Clean Zone – 3. kôš Extra Space – výsuvný systém Easy Slide – kolieska s guľôčkovými ložiskami pre nízke trenie v hornom koši – kolieska s nízkym trením v spodnom koši a v tretej úložnej úrovni – farebné protišmykové ochranné pásky v hornom koši – zarážka proti vykoľajeniu spodného koša – 2 výškovo nastav. polohy horného koša pomocou systému Rackmatic – 2 rady sklopných držiakov na tanieru v hornom koši – 6 radov sklopných držiakov na tanieru v spodnom koši – vyberateľná priehradka na nože v 3. koši – variabilný kôš na príbory v spodnom koši – 2 výklopné etažéry na šálky s prednou časťou z mäkkého silikónu v hornom koši – 2 výklopné etažéry na šálky v spodnom koši 	<ul style="list-style-type: none"> – koše Flex – príborová zásuvka VarioDrawer – 3 výškovo nastav. polohy horného koša pomocou systému Rackmatic – kolieska s nízkym trením v spodnom koši – zarážka proti vykoľajeniu spodného koša – 2 rady sklopných držiakov na tanieru v hornom koši – 2 rady sklopných držiakov na tanieru v spodnom koši – 2 výklopné etažéry na šálky v hornom koši – 2 výklopné etažéry na šálky v spodnom koši
Ukazovatele stavu a obsluha	<ul style="list-style-type: none"> – pripojenie Home Connect pomocou Wi-Fi – popisky na paneli: anglický text – ukazovateľ zvyšného času programu v minútach – časová predvoľba 1 – 24 hod 	<ul style="list-style-type: none"> – pripojenie Home Connect pomocou Wi-Fi – popisky na paneli: anglický text – ukazovateľ zvyšného času programu v minútach – časová predvoľba 1 – 24 hod
Rozmery a bezpečnosť (V x Š x H)	<ul style="list-style-type: none"> – rozmery: 81,5 x 59,8 x 57,3 cm – AquaStop: záruka značky Bosch v prípade poškodenia vodou – počas celej životnosti spotrebiča⁵ – elektronické blokovanie tlačidiel – systém šetrného umytia skla – vr. násyvky na soľ – vr. ochranného plechu na podstavbu (ochrana pred parou) 	<ul style="list-style-type: none"> – rozmery: 81,5 x 59,8 x 57,3 cm – AquaStop: záruka značky Bosch v prípade poškodenia vodou – počas celej životnosti spotrebiča⁵ – elektronické blokovanie tlačidiel – systém šetrného umytia skla – vr. násyvky na soľ – vr. ochranného plechu na podstavbu (ochrana pred parou)
Zvláštne príslušenstvo	<ul style="list-style-type: none"> SGZ0BI01 – antikor. dekoračné líšty na tesnenie SGZ0IC00 – držiak malého riadu SGZ1010 – predĺženie hadíc SMZ2014 – súprava na umývanie pohárov a šálok SMZ2044 – antikorové dvere SMZ5003 – sklopné pánty SMZ5035 – súprava antikorových dekoračných líšt SMZ5300 – držiak na poháre 	<ul style="list-style-type: none"> SGZ0BI01 – antikor. dekoračné líšty na tesnenie SGZ0IC00 – držiak malého riadu SGZ1010 – predĺženie hadíc SMZ2014 – súprava na umývanie pohárov a šálok SMZ2044 – antikorové dvere SMZ5000 – súprava príslušenstva SMZ5003 – sklopné pánty SMZ5035 – súprava antikorových dekoračných líšt SMZ5100 – kôš na príbory SMZ5300 – držiak na poháre

¹ Na stupnici triedy energetickej účinnosti od A do G. ² Spotreba energie v kWh/100 umývacích cyklov (v programe Eco). ³ Spotreba vody v litroch/cyklus umývania (v programe Eco).

⁴ Čas trvania programu Eco. ⁵ Záručné podmienky nájdete na <https://www.bosch-home.com/sk/servis/zaruka>.

* Odporúčaná maloobchodná cena. Táto cena je len orientačná, konečnú cenu produktu stanovia jednotliví predajcovia.

Zabudovateľné umývačky riadu, 60 cm



Cena: 1 039 €*

dostupné do 12/2023

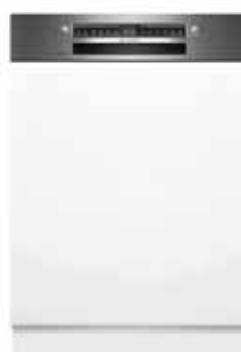

Cena: 1 015 €*

dostupné od 01/2024

Serie | 4
SMI4ECS14E

Serie | 4
SMI4HCS19E



Výkon a spotreba	<ul style="list-style-type: none"> – trieda spotreby energie¹: C – spotreba energie²/vody³: 74 kWh/9,5 l – kapacita: 13 súprav riadu – dĺžka trvania programu⁴: 4:35 h:min – trieda hlučnosti: B – hladina hluku: 44 dB(A) re 1 pW – hladina hluku v Tichom programe: 41 dB(A) re 1 pW 	<ul style="list-style-type: none"> – trieda spotreby energie¹: D – spotreba energie²/vody³: 85 kWh/9 l – kapacita: 14 súprav riadu – dĺžka trvania programu⁴: 4:30 h:min – hladina hluku: 42 dB(A) re 1 pW – trieda hlučnosti: B – hlučnosť (Tichý program): 41 dB (A) re 1 pW
Programy a špeciálne funkcie	<ul style="list-style-type: none"> – 6 programov: Eco 50 °C, Auto 45 – 65 °C, Intenzívny 70 °C, Hodinový 65 °C, Tichý 50 °C, Oblúbený – predvolený Oblúbený program: Predumytie – 4 špeciálne funkcie: Vzdialené zapnutie, EfficientDry, Polovičná náplň, SpeedPerfect+ – program starostlivosti o umývačku riadu: Machine Care – Silence on demand (prostredníctvom aplikácie Home Connect) 	<ul style="list-style-type: none"> – 6 programov: Eco 50 °C, Auto 45 – 65 °C, Intenzívny 70 °C, Hodinový 65 °C, Tichý 50 °C, Oblúbený – predvolený Oblúbený program: Predumytie – 4 špeciálne funkcie: Vzdialené zapnutie, Extra sušenie, Polovičná náplň, SpeedPerfect+ – program starostlivosti o umývačku riadu: Machine Care – doplnkové funkcie dostupné v aplikácii Home Connect: Hygiena Plus, Silence on demand
Technológie umývania a senzory	<ul style="list-style-type: none"> – EfficientDry a výmenník tepla – AquaSensor – dávkovací asistent – EcoSilence Drive – automatické prispôsobenie podľa druhu umývacieho prostriedku – samočistiaci filtračný systém s trojvrstvovým zvlneným filtrom – materiál vnútornej vane: nehrdzavejúca oceľ 	<ul style="list-style-type: none"> – výmenník tepla – AquaSensor – dávkovací asistent – EcoSilence Drive – automatické prispôsobenie podľa druhu umývacieho prostriedku – samočistiaci filtračný systém s trojvrstvovým zvlneným filtrom – materiál vnútornej vane: nehrdzavejúca oceľ
Systém košov	<ul style="list-style-type: none"> – koše Flex – príborová zásuvka VarioDrawer – kolieska s nízkym trením v spodnom koši a v tretej úložnej úrovni – zarážka proti vykoľajeniu spodného koša – 3 výškovo nastav. polohy horného koša pomocou systému Rackmatic – 2 rady sklopných držiakov na tanieri v hornom koši – 2 rady sklopných držiakov na tanieri v spodnom koši – 2 výklopné etažéry na šálky v hornom koši – 2 výklopné etažéry na šálky v spodnom koši 	<ul style="list-style-type: none"> – koše Flex – príborová zásuvka VarioDrawer – 3 výškovo nastav. polohy horného koša pomocou systému Rackmatic – kolieska s nízkym trením v spodnom koši – zarážka proti vykoľajeniu spodného koša – 2 rady sklopných držiakov na tanieri v hornom koši – 2 rady sklopných držiakov na tanieri v spodnom koši – 2 výklopné etažéry na šálky v hornom koši – 2 výklopné etažéry na šálky v spodnom koši
Ukazovatele stavu a obsluha	<ul style="list-style-type: none"> – popisky na paneli: anglický text – ukazovateľ zvyšného času programu v minútach – časová predvoľba 1 – 24 hod. 	<ul style="list-style-type: none"> – pripojenie Home Connect pomocou Wi-Fi – popisky na paneli: anglický text – ukazovateľ zvyšného času programu v minútach – časová predvoľba 1 – 24 hod
Rozmery a bezpečnosť (V x Š x H)	<ul style="list-style-type: none"> – rozmery: 81,5 x 59,8 x 57,3 cm – AquaStop: záruka značky Bosch v prípade poškodenia vodou – počas celej životnosti spotrebiča⁵ – elektronické blokovanie tlačidiel – systém šetrného umytia skla – vr. násypky na soľ – vr. ochranného plechu na podstavbu (ochrana pred parou) 	<ul style="list-style-type: none"> – rozmery: 81,5 x 59,8 x 57,3 cm – AquaStop: záruka značky Bosch v prípade poškodenia vodou – počas celej životnosti spotrebiča⁵ – elektronické blokovanie tlačidiel – systém šetrného umytia skla – vr. násypky na soľ – vr. ochranného plechu na podstavbu (ochrana pred parou)
Zvláštne príslušenstvo	<ul style="list-style-type: none"> SGZ0IC00 – držiak malého riadu do horného koša SGZ1010 – predĺženie hadíc SMZ2014 – súprava na umývanie pohárov a šálok SMZ2044 – antikorové dvere SMZ5000 – súprava príslušenstva SMZ5003 – sklopné pánty SMZ5300 – držiak na poháre SMZ5005 – antikor. dekoratívna lišta na tesnenie SMZ5035 – súprava antikorových dekoratívnych líšt SMZ5100 – kôš na príbory 	<ul style="list-style-type: none"> SGZ0BI01 – antikor. dekoratívne lišty na tesnenie SGZ0IC00 – držiak malého riadu SGZ1010 – predĺženie hadíc SMZ5003 – sklopné pánty SMZ5035 – súprava antikorových dekoratívnych líšt SMZ5100 – kôš na príbory SMZ5300 – držiak na poháre

¹ Na stupnici triedy energetickej účinnosti od A do G. ² Spotreba energie v kWh/100 umývacích cyklov (v programe Eco). ³ Spotreba vody v litroch/cyklus umývania (v programe Eco).

⁴ Čas trvania programu Eco. ⁵ Záručné podmienky nájdete na <https://www.bosch-home.com/sk/servis/zaruka>.

* Odporúčaná maloobchodná cena. Táto cena je len orientačná, konečnú cenu produktu stanovujú jednotliví predajcovia.

Zabudovateľné umývačky riadu, 60 cm



Home Connect



Home Connect

Cena: 999 €*

dostupné do 12/2023

Cena: 849 €*

Serie | 4
SMI4HCS48ESerie | 4
SMI4HVS45E

Výkon a spotreba	<ul style="list-style-type: none"> – trieda spotreby energie¹: D – spotreba energie²/vody³: 85 kWh/9,5 l – kapacita: 14 súprav riadu – dĺžka trvania programu⁴: 4:55 h:min – hladina hluku: 44 dB(A) re 1 pW – trieda hlučnosti: B – hlučnosť (Tichý program): 41 dB (A) re 1 pW 	<ul style="list-style-type: none"> – trieda spotreby energie¹: E – spotreba energie²/vody³: 94 kWh / 7.5 l – kapacita: 13 súprav riadu – dĺžka trvania programu⁴: 4:10 h:min – hladina hluku: 46 dB(A) re 1 pW – trieda hlučnosti: C – hlučnosť (Tichý program): 44 (A) re 1 pW
Programy a špeciálne funkcie	<ul style="list-style-type: none"> – 6 programov: Eco 50 °C, Auto 45 – 65 °C, Intenzívny 70 °C, Hodinový 65 °C, Tichý 50 °C, Oblúbený – predvolený Oblúbený program: Predumytie – 4 špeciálne funkcie: Vzdialené zapnutie, Extra sušenie, Polovičná náplň, SpeedPerfect+ – program starostlivosti o umývačku riadu: Machine Care – Silence on demand (prostredníctvom aplikácie Home Connect) 	<ul style="list-style-type: none"> – 6 programov: Eco 50 °C, Auto 45 – 65 °C, Intenzívny 70 °C, Hodinový 65 °C, Tichý 50 °C, Oblúbený – predvolený Oblúbený program: Predumytie – 4 špeciálne funkcie: Vzdialené zapnutie, Extra sušenie, Polovičná náplň, SpeedPerfect+ – program starostlivosti o umývačku riadu: Machine Care – Silence on demand (prostredníctvom aplikácie Home Connect)
Technológie umývania a senzory	<ul style="list-style-type: none"> – výmenník tepla – AquaSensor – dávkovací asistent – EcoSilence Drive – automatické prispôsobenie podľa druhu umývacieho prostriedku – samočistiaci filtračný systém s trojvrstvovým zvlneným filtrom – materiál vnútornej vane: nehrdzavejúca oceľ 	<ul style="list-style-type: none"> – výmenník tepla – AquaSensor – ekologicko-ekonomická distribúcia vody – dávkovací asistent – EcoSilence Drive – automatické prispôsobenie podľa druhu umývacieho prostriedku – samočistiaci filtračný systém s trojvrstvovým zvlneným filtrom – materiál vnútornej vane: nehrdzavejúca oceľ/polinox
Systém košov	<ul style="list-style-type: none"> – koše Flex – príborová zásuvka VarioDrawer – kolieska s nízkym trením v spodnom koši a v tretej úložnej úrovni – zarážka proti vykoľajeniu spodného koša – 3 výškovo nastav. polohy horného koša pomocou systému Rackmatic – 2 rady sklopných držiakov na tanieru v hornom koši – 2 rady sklopných držiakov na tanieru v spodnom koši – 2 výklopné etažéry na šálky v hornom koši – 2 výklopné etažéry na šálky v spodnom koši 	<ul style="list-style-type: none"> – systém košov VarioFlex – príborová zásuvka VarioDrawer – kolieska s nízkym trením v spodnom koši – zarážka proti vykoľajeniu spodného koša – 3 výškovo nastav. polohy horného koša pomocou systému Rackmatic – 2 rady sklopných držiakov na tanieru v hornom koši – 4 rady sklopných držiakov na tanieru v spodnom koši – 2 výklopné etažéry na šálky v hornom koši
Ukazovatele stavu a obsluha	<ul style="list-style-type: none"> – pripojenie Home Connect pomocou Wi-Fi – popisky na paneli: anglický text – ukazovateľ zvyšného času programu v minútach – časová predvoľba 1 – 24 hod 	<ul style="list-style-type: none"> – pripojenie Home Connect pomocou Wi-Fi – popisky na paneli: anglický text – ukazovateľ zvyšného času programu v minútach – časová predvoľba 1 – 24 hod
Rozmery a bezpečnosť (V x Š x H)	<ul style="list-style-type: none"> – rozmery: 81,5 x 59,8 x 57,3 cm – AquaStop: záruka značky Bosch v prípade poškodenia vodou – počas celej životnosti spotrebiča⁵ – elektronické blokovanie tlačidiel – systém šetrného umytia skla – vr. násypky na soľ – vr. ochranného plechu na podstavbu (ochrana pred parou) 	<ul style="list-style-type: none"> – rozmery : 81,5 x 59,8 x 57,3 cm – AquaStop: záruka značky Bosch v prípade poškodenia vodou – počas celej životnosti spotrebiča⁵ – elektronické blokovanie tlačidiel – systém šetrného umytia skla – vr. ochranného plechu na podstavbu (ochrana pred parou)
Zvláštne príslušenstvo	<ul style="list-style-type: none"> SGZ0BI01 – antikor. dekoračné lišty na tesnenie SGZ0IC00 – držiak malého riadu SGZ1010 – predĺženie hadíc SMZ5003 – sklopné pánty SMZ5035 – súprava antikorových dekoračných lišt SMZ5100 – kôš na príbory SMZ5300 – držiak na poháre 	<ul style="list-style-type: none"> SGZ0BI02 – antikor. dekoračné lišty na tesnenie SGZ0IC00 – držiak malého riadu SGZ1010 – predĺženie hadíc SMZ2014 – súprava na umývanie pohárov a šálok SMZ2044 – antikorové dvere SMZ5000 – súprava príslušenstva SMZ5003 – sklopné pánty SMZ5100 – kôš na príbory SMZ5300 – držiak na poháre

¹ Na stupnici triedy energetickej účinnosti od A do G. ² Spotreba energie v kWh/100 umývacích cyklov (v programe Eco). ³ Spotreba vody v litroch/cyklus umývania (v programe Eco).

⁴ Čas trvania programu Eco. ⁵ Záručné podmienky nájdete na <https://www.bosch-home.com/sk/servis/zaruka>.

* Odporúčaná maloobchodná cena. Táto cena je len orientačná, konečnú cenu produktu stanovia jednotliví predajcovia.

Zabudovateľné umývačky riadu, 60 cm

Cena: 829 €*
dostupné od 01/2024Cena: 709 €*
dostupné od 01/2024Serie | 4
SMI4HVS00ESerie | 2
SMI2ITS33E

Výkon a spotreba	<ul style="list-style-type: none"> – trieda spotreby energie¹: D – spotreba energie²/vody³: 85 kWh/9 l – kapacita: 14 súprav riadu – dĺžka trvania programu⁴: 4:30 h:min – hladina hluku: 46 dB(A) re 1 pW – trieda hlučnosti: C – hlučnosť (Tichý program): 45 (A) re 1 pW 	<ul style="list-style-type: none"> – trieda spotreby energie¹: E – spotreba energie²/vody³: 92 kWh/10,5 l – kapacita: 12 súprav riadu – dĺžka trvania programu⁴: 4:30 h:min – hladina hluku: 48 dB(A) re 1 pW – trieda hlučnosti: C
Programy a špeciálne funkcie	<ul style="list-style-type: none"> – 6 programov: Eco 50 °C, Auto 45 – 65 °C, Intenzívny 70 °C, Hodinový 65 °C, Tichý 50 °C, Oblúbený – predvolený Oblúbený program: Predumytie – 4 špeciálne funkcie: Vzdialené zapnutie, Extra sušenie, Polovičná náplň, SpeedPerfect+ – program starostlivosti o umývačku riadu: Machine Care – doplnkové funkcie dostupné v aplikácii Home Connect: Hygiena Plus, Silence on demand 	<ul style="list-style-type: none"> – 5 programov: Eco 50 °C, Auto 45 – 65 °C, Intenzívny 70 °C, Hodinový 65 °C, Oblúbený – predvolený Oblúbený program: Predumytie – 3 špeciálne funkcie: Vzdialené zapnutie, Extra sušenie, SpeedPerfect – program starostlivosti o umývačku riadu: Machine Care – Silence on demand (prostredníctvom aplikácie Home Connect)
Technológie umývania a senzory	<ul style="list-style-type: none"> – výmenník tepla – AquaSensor – dávkovací asistent – EcoSilence Drive – automatické prispôsobenie podľa druhu umývacieho prostriedku – samočistiaci filtračný systém s trojvrstvovým zvlňeným filtrom – materiál vnútornej vane: nehrdzavejúca ocel/polinox 	<ul style="list-style-type: none"> – AquaSensor – dávkovací asistent – EcoSilence Drive – automatické prispôsobenie podľa druhu umývacieho prostriedku – samočistiace sitko s trojvrstvovým zvlňeným filtrom – materiál vnútornej vane: nehrdzavejúca ocel/polinox
Systém košov	<ul style="list-style-type: none"> – systém košov VarioFlex – príborová zásuvka VarioDrawer – 3 výškovo nastav. polohy horného koša pomocou systému Rackmatic – kolieska s nízkym trením v spodnom koši – zarážka proti vykoľajeniu spodného koša – 2 rady sklopných držiakov na tanieri v hornom koši – 4 rady sklopných držiakov na tanieri v spodnom koši – 2 výklopné etažery na šálky v hornom koši 	<ul style="list-style-type: none"> – systém košov Vario – kolieska s nízkym trením v spodnom koši – zarážka proti vykoľajeniu spodného koša – výškovo nastaviteľný horný koš – 2 rady sklopných držiakov na tanieri v spodnom koši – koš na príbory v spodnom koši
Ukazovatele stavu a obsluha	<ul style="list-style-type: none"> – pripojenie Home Connect pomocou Wi-Fi – popisky na paneli: anglický text – ukazovateľ zvyšného času programu v minútach – časová predvoľba 1 – 24 hod 	<ul style="list-style-type: none"> – pripojenie Home Connect pomocou Wi-Fi – popisky na paneli: anglický text – ukazovateľ zvyšného času programu v minútach – časová predvoľba 1 – 24 hod
Rozmery a bezpečnosť (V x Š x H)	<ul style="list-style-type: none"> – rozmery: 81,5 x 59,8 x 57,3 cm – AquaStop: záruka značky Bosch v prípade poškodenia vodou – počas celej životnosti spotrebiča⁵ – elektronické blokovanie tlačidiel – systém šetrného umytia skla – vr. ochranného plechu na podstavbu (ochrana pred parou) 	<ul style="list-style-type: none"> – rozmery : 81,5 x 59,8 x 57,3 cm – AquaStop: záruka značky Bosch v prípade poškodenia vodou – počas celej životnosti spotrebiča⁵ – elektronické blokovanie tlačidiel – systém šetrného umytia skla – vr. ochranného plechu na podstavbu (ochrana pred parou)
Zvláštne príslušenstvo	<ul style="list-style-type: none"> SGZOBI02 – antikor. dekoračné lišty na tesnenie SGZOIC00 – držiak malého riadu SGZ1010 – predĺženie hadíc SMZ2014 – súprava na umývanie pohárov a šálok SMZ2044 – antikorové dvere SMZ5000 – súprava príslušenstva SMZ5003 – sklopné pánty SMZ5100 – koš na príbory SMZ5300 – držiak na poháre 	<ul style="list-style-type: none"> SGZOBI02 – antikor. dekoračné lišty na tesnenie SGZOIC00 – držiak malého riadu SGZ1010 – predĺženie hadíc SMZ2014 – súprava na umývanie pohárov a šálok SMZ2044 – antikorové dvere SMZ5000 – súprava príslušenstva SMZ5002 – špeciálna „kazeta“ na umývanie strieborných príborov SMZ5003 – sklopné pánty SMZ5300 – držiak na poháre

¹ Na stupnici triedy energetickej účinnosti od A do G. ² Spotreba energie v kWh/100 umývacích cyklov (v programe Eco). ³ Spotreba vody v litroch/cyklu umývania (v programe Eco).

⁴ Čas trvania programu Eco. ⁵ Záručné podmienky nájdete na <https://www.bosch-home.com/sk/servis/zaruka>.

* Odporúčaná maloobchodná cena. Táto cena je len orientačná, konečnú cenu produktu stanovujú jednotliví predajcovia.

Zabudovateľné umývačky riadu, 60 cm



Home Connect



NOVINKA



Home Connect



Cena: 669 €*

Cena: 1 035 €*

dostupné od 01/2024

Serie | 2
SMI2ITS27ESerie | 4
SMU4ECS10E

Výkon a spotreba	<ul style="list-style-type: none"> – trieda spotreby energie¹: E – spotreba energie²/vody³: 92 kWh/10,5 l – kapacita: 12 súprav riadu – dĺžka trvania programu⁴: 4:30 h:min – hladina hluku: 50 dB(A) re 1 pW – trieda hlučnosti: C 	<ul style="list-style-type: none"> – trieda spotreby energie¹: C – spotreba energie²/vody³: 75 kWh/9 l – kapacita: 14 súprav riadu – dĺžka trvania programu⁴: 3:20 h:min – hladina hluku: 42 dB(A) re 1 pW – trieda hlučnosti: B – hlučnosť (Tichý program): 41 dB (A) re 1 pW
Programy a špeciálne funkcie	<ul style="list-style-type: none"> – 5 programov: Eco 50 °C, Auto 45 – 65 °C, Intenzívny 70 °C, Hodinový 65 °C, Oblíbený – predvolený Oblíbený program: Predumytie – 3 špeciálne funkcie: Vzdialené zapnutie, Extra sušenie, Polovičná náplň – program starostlivosti o umývačku riadu: Machine Care – Silence on demand (prostredníctvom aplikácie Home Connect) 	<ul style="list-style-type: none"> – 6 programov: Eco 50 °C, Auto 45 – 65 °C, Intenzívny 70 °C, Hodinový 65 °C, Tichý 50 °C, Oblíbený – predvolený Oblíbený program: Predumytie – 4 špeciálne funkcie: Vzdialené zapnutie, EfficientDry, Polovičná náplň, SpeedPerfect+ – program starostlivosti o umývačku riadu: Machine Care – doplnkové funkcie dostupné v aplikácii Home Connect: Hygiena Plus, Silence on demand
Technológie umývania a senzory	<ul style="list-style-type: none"> – AquaSenzor – dávkovací asistent – EcoSilence Drive – automatické prispôsobenie podľa druhu umývacieho prostriedku – samočistiace sitko s trojvrstvovým zvlneným filtrom – materiál vnútornej vane: nehrdzavejúca oceľ/polinox 	<ul style="list-style-type: none"> – EfficientDry a výmenník tepla – AquaSenzor – dávkovací asistent – EcoSilence Drive – automatické prispôsobenie podľa druhu umývacieho prostriedku – samočistiaci filtračný systém s trojvrstvovým zvlneným filtrom – materiál vnútornej vane: nehrdzavejúca oceľ
Systém košov	<ul style="list-style-type: none"> – štandardné koše – kolieska s nízkym trením v spodnom koši – zarážka proti vykoľajeniu spodného koša – kôš na príbory v spodnom koši – odkladacia plocha na šálky v hornom koši 	<ul style="list-style-type: none"> – koše Flex – príborová zásuvka VarioDrawer – 3 výškovo nastav. polohy horného koša pomocou systému Rackmatic – kolieska s nízkym trením v spodnom koši – zarážka proti vykoľajeniu spodného koša – 2 rady sklopných držiakov na taniere v hornom koši – 2 rady sklopných držiakov na taniere v spodnom koši – 2 výklopné etažéry na šálky v hornom koši – 2 výklopné etažéry na šálky v spodnom koši
Ukazovatele stavu a obsluha	<ul style="list-style-type: none"> – pripojenie Home Connect pomocou Wi-Fi – popisky na paneli: anglický text – ukazovateľ zvyšného času programu v minútach – časová predvoľba 1 – 24 hod 	<ul style="list-style-type: none"> – pripojenie Home Connect pomocou Wi-Fi – popisky na paneli: anglický text – ukazovateľ zvyšného času programu v minútach – časová predvoľba 1 – 24 hod
Rozmery a bezpečnosť (V x Š x H)	<ul style="list-style-type: none"> – rozmery: 81,5 x 59,8 x 57,3 cm – AquaStop: záruka značky Bosch v prípade poškodenia vodou – počas celej životnosti spotrebiča⁵ – elektronické blokovanie tlačidiel – systém šetrného umytia skla – vr. ochranného plechu na podstavbu (ochrana pred parou) 	<ul style="list-style-type: none"> – rozmery: 81,5 x 59,8 x 57,3 cm – AquaStop: záruka značky Bosch v prípade poškodenia vodou – počas celej životnosti spotrebiča⁵ – elektronické blokovanie tlačidiel – systém šetrného umytia skla – vr. antikorového sokla – vr. násypky na soľ – vr. ochranného plechu na podstavbu (ochrana pred parou)
Zvláštne príslušenstvo	<ul style="list-style-type: none"> SGZ0BI02 – antikor. dekoračné lišty na tesnenie SGZ0IC00 – držiak malého riadu SGZ1010 – predĺženie hadíc SMZ2014 – súprava na umývanie pohárov a šálok SMZ2044 – antikorové dvere SMZ5002 – špeciálna „kazeta“ na umývanie strieborných príborov SMZ5003 – sklopné pánty SMZ5300 – držiak na poháre 	<ul style="list-style-type: none"> SGZ0BI01 – antikor. dekoračné lišty na tesnenie SGZ0IC00 – držiak malého riadu SGZ1010 – predĺženie hadíc SMZ2014 – súprava na umývanie pohárov a šálok SMZ5000 – súprava príslušenstva SMZ5100 – kôš na príbory SMZ5300 – držiak na poháre

¹ Na stupnici triedy energetickej účinnosti od A do G. ² Spotreba energie v kWh/100 umývacích cyklov (v programe Eco). ³ Spotreba vody v litroch/cyklus umývania (v programe Eco).

⁴ Čas trvania programu Eco. ⁵ Záručné podmienky nájdete na <https://www.bosch-home.com/sk/servis/zaruka>.

* Odporúčaná maloobchodná cena. Táto cena je len orientačná, konečnú cenu produktu stanovia jednotliví predajcovia.

Podstavné umývačky riadu, 60 cm



Cena: 1 019 €*

dostupné do 12/2023

Cena: 809 €*

dostupné od 01/2024

Serie | 4
SMU4HCS48ESerie | 4
SMU4HVS00E

Výkon a spotreba	<ul style="list-style-type: none"> – trieda spotreby energie¹: D – spotreba energie²/vody³: 85 kWh/9,5 l – kapacita: 14 súprav riadu – dĺžka trvania programu⁴: 4:55 h:min – hladina hluku: 44 dB(A) re 1 pW – trieda hlučnosti: B – hlučnosť (Tichý program): 41 dB (A) re 1 pW 	<ul style="list-style-type: none"> – trieda spotreby energie¹: D – spotreba energie²/vody³: 85 kWh/9 l – kapacita: 14 súprav riadu – dĺžka trvania programu⁴: 4:30 h:min – hladina hluku: 46 dB(A) re 1 pW – trieda hlučnosti: C – hlučnosť (Tichý program): 45 (A) re 1 pW
Programy a špeciálne funkcie	<ul style="list-style-type: none"> – 6 programov: Eco 50 °C, Auto 45 – 65 °C, Intenzívny 70 °C, Hodinový 65 °C, Tichý 50 °C, Oblúbený – predvolený Oblúbený program: Predumytie – 4 špeciálne funkcie: Vzdialené zapnutie, Extra sušenie, Polovičná náplň, SpeedPerfect+ – program starostlivosti o umývačku riadu: Machine Care – Silence on demand (prostredníctvom aplikácie Home Connect) 	<ul style="list-style-type: none"> – 6 programov: Eco 50 °C, Auto 45 – 65 °C, Intenzívny 70 °C, Hodinový 65 °C, Tichý 50 °C, Oblúbený – predvolený Oblúbený program: Predumytie – 4 špeciálne funkcie: Vzdialené zapnutie, Extra sušenie, Polovičná náplň, SpeedPerfect+ – program starostlivosti o umývačku riadu: Machine Care – doplnkové funkcie dostupné v aplikácii Home Connect: Hygiena Plus, Silence on demand
Technológie umývania a senzory	<ul style="list-style-type: none"> – výmenník tepla – AquaSensor – dávkovací asistent – EcoSilence Drive – automatické prispôsobenie podľa druhu umývacieho prostriedku – samočistiaci filtračný systém s trojvrstvovým zvlneným filtrom – materiál vnútornej vane: nehrdzavejúca oceľ 	<ul style="list-style-type: none"> – výmenník tepla – AquaSensor – dávkovací asistent – EcoSilence Drive – automatické prispôsobenie podľa druhu umývacieho prostriedku – samočistiaci filtračný systém s trojvrstvovým zvlneným filtrom – materiál vnútornej vane: nehrdzavejúca oceľ/polinox
Systém košov	<ul style="list-style-type: none"> – koše Flex – príborová zásuvka VarioDrawer – kolieska s nízkym trením v spodnom koši a v tretej úložnej úrovni – zarážka proti vykoľajeniu spodného koša – 3 výškovo nastav. polohy horného koša pomocou systému Rackmatic – 2 rady sklopných držiakov na tanieri v hornom koši – 2 rady sklopných držiakov na tanieri v spodnom koši – 2 výklopné etažéry na šálky v hornom koši – 2 výklopné etažéry na šálky v spodnom koši 	<ul style="list-style-type: none"> – systém košov VarioFlex – príborová zásuvka VarioDrawer – 3 výškovo nastav. polohy horného koša pomocou systému Rackmatic – kolieska s nízkym trením v spodnom koši – zarážka proti vykoľajeniu spodného koša – 2 rady sklopných držiakov na tanieri v hornom koši – 4 rady sklopných držiakov na tanieri v spodnom koši – 2 výklopné etažéry na šálky v hornom koši
Ukazovatele stavu a obsluha	<ul style="list-style-type: none"> – pripojenie Home Connect pomocou Wi-Fi – popisky na paneli: anglický text – ukazovateľ zvyšného času programu v minútach – časová predvoľba 1 – 24 hod 	<ul style="list-style-type: none"> – pripojenie Home Connect pomocou Wi-Fi – popisky na paneli: anglický text – ukazovateľ zvyšného času programu v minútach – časová predvoľba 1 – 24 hod
Rozmery a bezpečnosť (V x Š x H)	<ul style="list-style-type: none"> – rozmery: 81,5 x 59,8 x 57,3 cm – AquaStop: záruka značky Bosch v prípade poškodenia vodou – počas celej životnosti spotrebiča⁵ – elektronické blokovanie tlačidiel – systém šetrného umytia skla – vr. antikorového sokla – vr. násypky na soľ – vr. ochranného plechu na podstavbu (ochrana pred parou) 	<ul style="list-style-type: none"> – rozmery: 81,5 x 59,8 x 57,3 cm – AquaStop: záruka značky Bosch v prípade poškodenia vodou – počas celej životnosti spotrebiča⁵ – elektronické blokovanie tlačidiel – systém šetrného umytia skla – vr. antikorového sokla – vr. ochranného plechu na podstavbu (ochrana pred parou)
Zvláštne príslušenstvo	<ul style="list-style-type: none"> SGZ0BI01 – antikor. dekoračné lišty na tesnenie SGZ0IC00 – držiak malého riadu SGZ1010 – predĺženie hadíc SMZ2014 – súprava na umývanie pohárov a šálok SMZ5100 – kôš na príbory SMZ5300 – držiak na poháre 	<ul style="list-style-type: none"> SGZ0BI02 – antikor. dekoračné lišty na tesnenie SGZ0IC00 – držiak malého riadu SGZ1010 – predĺženie hadíc SMZ2014 – súprava na umývanie pohárov a šálok SMZ5000 – súprava príslušenstva SMZ5002 – špeciálna „kazeta“ na umývanie strieborných príborov SMZ5100 – kôš na príbory SMZ5300 – držiak na poháre

¹ Na stupnici triedy energetickej účinnosti od A do G. ² Spotreba energie v kWh/100 umývacích cyklov (v programe Eco). ³ Spotreba vody v litroch/cyklu umývania (v programe Eco).

⁴ Čas trvania programu Eco. ⁵ Záručné podmienky nájdete na <https://www.bosch-home.com/sk/servis/zaruka>.

* Odporúčaná maloobchodná cena. Táto cena je len orientačná, konečnú cenu produktu stanovia jednotliví predajcovia.

Podstavné umývačky riadu, 60 cm



Home Connect



NOVINKA



Home Connect



SIMPLY HEALTHY

Cena: 809 €*

dostupné do 12/2023

Cena: 1 135 €*

Serie | 4
SMU4HVS31ESerie | 6
SMP6ZCC80S

Výkon a spotreba	<ul style="list-style-type: none"> – trieda spotreby energie¹: E – spotreba energie²/vody³: 94 kWh/9,5 l – kapacita: 13 súprav riadu – dĺžka trvania programu⁴: 3:45 h:min – hladina hluku: 46 dB(A) re 1 pW – trieda hlučnosti: C – hlučnosť (Tichý program): 44 (A) re 1 pW 	<ul style="list-style-type: none"> – trieda spotreby energie¹: C – spotreba energie²/vody³: 75 kWh/9,5 l – kapacita: 14 súprav riadu – dĺžka trvania programu⁴: 3:55 h:min – hladina hluku: 41 dB(A) re 1 pW – trieda hlučnosti: B – hlučnosť (Tichý program): 39 dB (A) re 1 pW
Programy a špeciálne funkcie	<ul style="list-style-type: none"> – 6 programov: Eco 50 °C, Auto 45 – 65 °C, Intenzívny 70 °C, Hodinový 65 °C, Tichý 50 °C, Oblúbený – predvolený Oblúbený program: Predumytie – 4 špeciálne funkcie: Vzdialené zapnutie, Extra sušenie, Polovičná náplň, SpeedPerfect+ – program starostlivosti o umývačku riadu: Machine Care – Silence on demand (prostredníctvom aplikácie Home Connect) 	<ul style="list-style-type: none"> – 7 programov: Eco 50 °C, Auto 45 – 65 °C, Inteligentný, Intenzívny 70 °C, Krátky 60 °C, Tichý 50 °C, Oblúbený (Predumytie) – predvolený Oblúbený program: Predumytie – 5 špeciálnych funkcií: Vzdialené zapnutie, Extra sušenie, Intensive Zone, Hygiena Plus, SpeedPerfect+ – program starostlivosti o umývačku riadu: Machine Care – doplnkové funkcie dostupné v aplikácii Home Connect: Silence on demand
Technológie umývania a senzory	<ul style="list-style-type: none"> – výmenník tepla – AquaSensor – dávkovací asistent – EcoSilence Drive – automatické prispôsobenie podľa druhu umývacieho prostriedku – samočistiaci filtračný systém s trojvrstvovým zvlneným filtrom – materiál vnútornej vane: nehrdzavejúca oceľ/polinox 	<ul style="list-style-type: none"> – systém sušenia Zeolith® – výmenník tepla – AquaSensor – dávkovací asistent – EcoSilence Drive – automat. prispôsobenie podľa druhu umývacieho prostriedku – samočistiaci filtračný systém s trojvrstvovým zvlneným filtrom – materiál vnútornej vane: nehrdzavejúca oceľ
Systém košov	<ul style="list-style-type: none"> – systém košov VarioFlex – príborová zásuvka VarioDrawer – kolieska s nízkym trením v spodnom koši – zarážka proti vykoľajeniu spodného koša – 3 výškovo nastav. polohy horného koša pomocou systému Rackmatic – 2 rady sklopných držiakov na tanier v hornom koši – 4 rady sklopných držiakov na tanier v spodnom koši – 2 výklopné etažéry na šálky v hornom koši 	<ul style="list-style-type: none"> – koše Max Flex s časťami na uchopenie označenými červenou farbou – Extra Clean Zone – príborová zásuvka VarioDrawer – 3 výškovo nastav. polohy horného koša pomocou sys. Rackmatic – výsuvný systém Easy Slide – kolieska s guľôčkovými ložiskami pre nízke trenie na všetkých úložných úrovniach – farebné protišmykové ochranné pásky v hornom koši – zarážka proti vykoľajeniu spodného koša – 2 rady sklopných držiakov na tanier v hornom koši – 6 radov sklopných držiakov na tanier v spodnom koši – 2 výklopné etažéry na šálky s prednou časťou z mäkkého silikónu v hornom koši – 2 výklopné etažéry na šálky v spodnom koši
Ukazovatele stavu a obsluha	<ul style="list-style-type: none"> – pripojenie Home Connect pomocou Wi-Fi – popisky na paneli: anglický text – ukazovateľ zvyšného času programu v minútach – časová predvoľba 1 – 24 hod 	<ul style="list-style-type: none"> – pripojenie Home Connect pomocou Wi-Fi – dotykové ovládanie (čierné) – Emotion Light – tlačidlá ovládania hore – popisky na paneli: anglický text – InfoLight v rukováti dvierok – ukazovateľ zvyšného času v minútach – akustický signál ukončenia programu – časová predvoľba 1 – 24 hod
Rozmery a bezpečnosť (V x Š x H)	<ul style="list-style-type: none"> – rozmery: 81,5 x 59,8 x 57,3 cm – AquaStop: záruka značky Bosch v prípade poškodenia vodou – počas celej životnosti spotrebiča⁵ – elektronické blokovanie tlačidiel – systém šetrného umytia skla – vr. antikoroového sokla – vr. ochranného plechu na podstavbu (ochrana pred parou) 	<ul style="list-style-type: none"> – rozmery: 81,5 x 59,8 x 57,3 cm – AquaStop: záruka značky Bosch v prípade poškodenia vodou – počas celej životnosti spotrebiča⁵ – systém šetrného umytia skla – vr. násypky na soľ – vr. ochranného plechu na podstavbu (ochrana pred parou) – vr. sokla
Zvláštne príslušenstvo	<ul style="list-style-type: none"> SGZ0BI02 – antikor. dekoračné lišty na tesnenie SGZ0IC00 – držiak malého riadu SGZ1010 – predĺženie hadíc SMZ2014 – súprava na umývanie pohárov a šálok SMZ5000 – súprava príslušenstva SMZ5002 – špeciálna „kazeta“ na umývanie strieborných príborov SMZ5100 – koš na príbory SMZ5300 – držiak na poháre 	<ul style="list-style-type: none"> SGZ0BI01 – antikor. dekoračné lišty na tesnenie SGZ0IC00 – držiak malého riadu SGZ1010 – predĺženie hadíc SMZ2014 – súprava na umývanie pohárov a šálok SMZ5002 – vspeciálny „kazeta“ na mytie strieborných príborov SMZ5100 – koš na príbory

¹ Na stupnici triedy energetickej účinnosti od A do G. ² Spotreba energie v kWh/100 umývacích cyklov (v programe Eco). ³ Spotreba vody v litroch/cyklu umývania (v programe Eco).

⁴ Čas trvania programu Eco. ⁵ Záručné podmienky nájdete na <https://www.bosch-home.com/sk/servis/zaruka>.

* Odporúčaná maloobchodná cena. Táto cena je len orientačná, konečnú cenu produktu stanovia jednotliví predajcovia.

Podstavné umývačky riadu, 60 cm



NOVINKA



Home Connect



NOVINKA



Home Connect



Cena: 1 015 €*

Serie | 4
SMP4ECW79S

Cena: 975 €*

Serie | 4
SMP4HCS78S

Výkon a spotreba	<ul style="list-style-type: none"> – trieda spotreby energie¹: D – spotreba energie²/vody³: 85 kWh/9,5 l – kapacita: 14 súprav riadu – dĺžka trvania programu⁴: 4:35 h:min – hladina hluku: 42 dB(A) re 1 pW – trieda hlučnosti: B – hlučnosť (Tichý program): 39 dB (A) re 1 pW 	<ul style="list-style-type: none"> – trieda spotreby energie¹: D – spotreba energie²/vody³: 85 kWh/9,5 l – kapacita: 14 súprav riadu – dĺžka trvania programu⁴: 4:55 h:min – hladina hluku: 44 dB(A) re 1 pW – trieda hlučnosti: B – hlučnosť (Tichý program): 41 dB (A) re 1 pW
Programy a špeciálne funkcie	<ul style="list-style-type: none"> – 6 programov: Eco 50 °C, Auto 45 – 65 °C, Intenzívny 70 °C, Hodinový 65 °C, Tichý 50 °C, Oblúbený – predvolený Oblúbený program: Predumytie – 3 špeciálne funkcie: Vzdialené zapnutie, Extra sušenie, SpeedPerfect+ – program starostlivosti o umývačku riadu: Machine Care – doplnkové funkcie dostupné v aplikácii Home Connect: Hygiena Plus, Silence on demand 	<ul style="list-style-type: none"> – 6 programov: Eco 50 °C, Auto 45 – 65 °C, Intenzívny 70 °C, Hodinový 65 °C, Tichý 50 °C, Oblúbený – predvolený Oblúbený program: Predumytie – 3 špeciálne funkcie: Vzdialené zapnutie, Extra sušenie, SpeedPerfect+ – program starostlivosti o umývačku riadu: Machine Care – doplnkové funkcie dostupné v aplikácii Home Connect: Hygiena Plus, Silence on demand
Technológie umývania a senzory	<ul style="list-style-type: none"> – EfficientDry a výmenník tepla – AquaSensor – dávkovací asistent – EcoSilence Drive – automatické prispôsobenie podľa druhu umývacieho prostriedku – samočistiaci filtračný systém s trojvrstvovým zvlneným filtrom – materiál vnútornej vane: nehrdzavejúca oceľ 	<ul style="list-style-type: none"> – výmenník tepla – AquaSensor – dávkovací asistent – EcoSilence Drive – automatické prispôsobenie podľa druhu umývacieho prostriedku – samočistiaci filtračný systém s trojvrstvovým zvlneným filtrom – materiál vnútornej vane: nehrdzavejúca oceľ
Systém košov	<ul style="list-style-type: none"> – koše Max Flex s časťami na uchopenie označenými červenu farbou – Extra Clean Zone – príborová zásuvka VarioDrawer – 3 výškovo nastav. polohy horného koša pomocou systému Rackmatic – výsuvný systém Easy Slide – kolieska s guľôčkovými ložiskami pre nízke trenie na všetkých úložných úrovniach – farebné protišmykové ochranné pásky v hornom koši – zarážka proti vykoľajeniu spodného koša – 2 rady sklopných držiakov na tanieri v hornom koši – 6 radov sklopných držiakov na tanieri v spodnom koši – 2 výklopné etažéry na šálky s prednou časťou z mäkkého silikónu v hornom koši – 2 výklopné etažéry na šálky v spodnom koši 	<ul style="list-style-type: none"> – koše Flex – príborová zásuvka VarioDrawer – 3 výškovo nastav. polohy horného koša pomocou systému Rackmatic – kolieska s nízkym trením v spodnom koši – zarážka proti vykoľajeniu spodného koša – 2 rady sklopných držiakov na tanieri v hornom koši – 2 rady sklopných držiakov na tanieri v spodnom koši – 2 výklopné etažéry na šálky v hornom koši – 2 výklopné etažéry na šálky v spodnom koši
Ukazovatele stavu a obsluha	<ul style="list-style-type: none"> – pripojenie Home Connect pomocou Wi-Fi – ovládanie Piezo TouchControl (biela) – tlačidlá ovládania hore – popisky na paneli: anglický text – InfoLight v rukoväti dvierok – akustický signál ukončenia programu – elektronická časová predvoľba odloženého štartu: až o 24 hodín (pomocou aplikácie) 	<ul style="list-style-type: none"> – pripojenie Home Connect pomocou Wi-Fi – ovládanie Piezo TouchControl (metalická) – tlačidlá ovládania hore – popisky na paneli: anglický text – InfoLight v rukoväti dvierok – akustický signál ukončenia programu – elektronická časová predvoľba odloženého štartu: až o 24 hodín (pomocou aplikácie)
Rozmery a bezpečnosť (V x Š x H)	<ul style="list-style-type: none"> – rozmery: 81,5 x 59,8 x 57,3 cm – AquaStop: záruka značky Bosch v prípade poškodenia vodou – počas celej životnosti spotrebiča⁵ – systém šetrného umytia skla – vr. náspyky na soľ – vr. ochranného plechu na podstavbu (ochrana pred parou) – vr. sokla 	<ul style="list-style-type: none"> – rozmery: 81,5 x 59,8 x 57,3 cm – AquaStop: záruka značky Bosch v prípade poškodenia vodou – počas celej životnosti spotrebiča⁵ – systém šetrného umytia skla – vr. náspyky na soľ – vr. ochranného plechu na podstavbu (ochrana pred parou) – vr. sokla
Zvláštne príslušenstvo	<ul style="list-style-type: none"> SGZ0BI01 – antikor. dekoračné lišty na tesnenie SGZOIC00 – držiak malého riadu SGZ1010 – predĺženie hadíc SMZ2014 – súprava na umývanie pohárov a šálok SMZ5002 – špeciálna „kazeta“ na umývanie strieborných príborov SMZ5100 – kôš na príbory 	<ul style="list-style-type: none"> SGZ0BI01 – antikor. dekoračné lišty na tesnenie SGZOIC00 – držiak malého riadu SGZ1010 – predĺženie hadíc SMZ2014 – súprava na umývanie pohárov a šálok SMZ5002 – špeciálna „kazeta“ na umývanie strieborných príborov SMZ5100 – kôš na príbory

¹ Na stupnici triedy energetickej účinnosti od A do G. ² Spotreba energie v kWh/100 umývacích cyklov (v programe Eco). ³ Spotreba vody v litroch/cyklu umývania (v programe Eco).

⁴ Čas trvania programu Eco. ⁵ Záručné podmienky nájdete na <https://www.bosch-home.com/sk/servis/zaruka>.
* Odporúčaná maloobchodná cena. Táto cena je len orientačná, konečnú cenu produktu stanovujú jednotliví predajcovia.

Perfektné nebolo nikdy tak na dosah

Nenápadne tiché a flexibilnejšie než doteraz



Čím sa pýšia 45 cm umývačky riadu Bosch*:

Silence on demand

Niekedy potrebujeme na chvíľu úplné ticho, aby sme sa mohli sústrediť alebo vybaviť dôležitý hovor. Preto vznikla funkcia Silence on demand. Aktivuje sa pomocou aplikácie Home Connect a okamžite umývačku stíši. Táto funkcia, ktorá zníži hluk maximálne na 30 minút, sa dá zapnúť kedykoľvek a s akýmkoľvek programom.



TimeLight

Vďaka TimeLight zistíte letným pohľadom, či vaša plne zabudovateľná umývačka riadu stále pracuje a koľko času ostáva do konca umývania. Tieto informácie sa totiž striedavo premietajú na podlahu v kuchyni, a to aj vrátane prípadných chybových hlásení.



DuoPower™

Dvojité ostrekovacie rameno v hornom koši zabezpečuje optimálne prúdenie vody do všetkých rohov umývačky riadu a zaručí dokonalý výsledok umývania.



PerfectDry

PerfectDry s technológiou Zeolith® jednoducho urobí všetko za vás: zachytí vlhkosť a premení ju na teplý vzduch. Vďaka silnému, ale pritom šetrnému 3D prúdeniu vzduchu sa teplo rovnomerne šíri vnútri umývačky. A výsledok? Perfektné vysušenie akéhokoľvek riadu po každom umývaní. Aj plastového.

Extra sušenie

Na extrémne dôkladné sušenie aj zle schnúceho riadu možno aktivovať funkciu Extra sušenie: stlačením tlačidla sa zvýši teplota počas cyklu oplachovania a zároveň sa predĺži fáza sušenia. Riad sa vďaka tomu perfektne umyje aj usuší.

* V závislosti od modelu.

Plne zabudovateľné umývačky riadu, 45 cm



NOVINKA



Home Connect



SIMPLY HEALTHY

Cena: 1 135 €*

Serie | 6
SPV6YMX08E

NOVINKA



Home Connect



SIMPLY HEALTHY

Cena: 1 055 €*

Serie | 6
SPV6ZMX17E

Výkon a spotreba	<ul style="list-style-type: none"> – trieda spotreby energie¹: B – spotreba energie²/vody³: 51 kWh / 8,5 l – kapacita: 10 súprav riadu – dĺžka trvania programu⁴: 3:45 h:min – hladina hluku: 43 dB(A) re 1 pW – trieda hlučnosti: B – hlučnosť (Tichý program): 41 dB (A) re 1 pW 	<ul style="list-style-type: none"> – trieda spotreby energie¹: C – spotreba energie²/vody³: 59 kWh/8,9 l – kapacita: 10 súprav riadu – dĺžka trvania programu⁴: 3:15 h:min – hladina hluku: 42 dB(A) re 1 pW – trieda hlučnosti: B – hlučnosť (Tichý program): 40 dB (A) re 1 pW
Programy a špeciálne funkcie	<ul style="list-style-type: none"> – 6 programov: Eco 50 °C, Auto 45 – 65 °C, Intenzívny 70 °C, Krátky 60 °C, Tichý 50 °C, Oblíbený – predvolený Oblíbený program: Predumytie – 4 špeciálne funkcie: Vzdialené zapnutie, Extra sušenie, Intensive Zone, SpeedPerfect+ – program starostlivosti o umývačku riadu: Machine Care – doplnkové funkcie dostupné v aplikácii Home Connect: Hygiena Plus, Silence on demand 	<ul style="list-style-type: none"> – 6 programov: Eco 50 °C, Auto 45 – 65 °C, Intenzívny 70 °C, Krátky 60 °C, Tichý 50 °C, Oblíbený – predvolený Oblíbený program: Predumytie – 4 špeciálne funkcie: Vzdialené zapnutie, Extra sušenie, Intensive Zone, SpeedPerfect+ – program starostlivosti o umývačku riadu: Machine Care – doplnkové funkcie dostupné v aplikácii Home Connect: Hygiena Plus, Silence on demand
Technológie umývania a senzory	<ul style="list-style-type: none"> – systém sušenia Zeolith® – EfficientDry a výmenník tepla – AquaSensor – dávkovací asistent – EcoSilence Drive – ostrekovacie rameno DuoPower v hornom koši – automatické prispôsobenie podľa druhu umývacieho prostriedku – samočistiaci filtračný systém s trojvrstvovým zvlneným filtrom – materiál vnútornej vane: nehrdzavejúca oceľ 	<ul style="list-style-type: none"> – systém sušenia Zeolith® – výmenník tepla – AquaSensor – dávkovací asistent – EcoSilence Drive – ostrekovacie rameno DuoPower v hornom koši – automatické prispôsobenie podľa druhu umývacieho prostriedku – samočistiaci filtračný systém s trojvrstvovým zvlneným filtrom – materiál vnútornej vane: nehrdzavejúca oceľ
Systém košov	<ul style="list-style-type: none"> – systém košov VarioFlex Pro s časťami na uchopenie označenými červenou farbou – príborová zásuvka VarioDrawer Pro – 3 výškovo nastav. polohy horného koša pomocou systému Rackmatic – kolieska s nízkym trením v spodnom koši – farebné protišmykové ochranné pásky v hornom koši – zarážka proti vykoľajeniu spodného koša – 3 rady sklopných držiakov na tanieri v hornom koši – 4 rady sklopných držiakov na tanieri v spodnom koši – výklopný etažér na šálky v hornom koši – výklopný etažér na šálky v spodnom koši – špeciálny držiak na poháre v spodnom koši 	<ul style="list-style-type: none"> – systém košov VarioFlex Pro s časťami na uchopenie označenými červenou farbou – príborová zásuvka VarioDrawer Pro – 3 výškovo nastav. polohy horného koša pomocou systému Rackmatic – kolieska s nízkym trením v spodnom koši – farebné protišmykové ochranné pásky v hornom koši – zarážka proti vykoľajeniu spodného koša – 3 rady sklopných držiakov na tanieri v hornom koši – 4 rady sklopných držiakov na tanieri v spodnom koši – výklopný etažér na šálky v hornom koši – výklopný etažér na šálky v spodnom koši – špeciálny držiak na poháre v spodnom koši
Ukazovatele stavu a obsluha	<ul style="list-style-type: none"> – pripojenie Home Connect pomocou Wi-Fi – dotykové ovládanie (metalické) – tlačidlá ovládania hore – popisky na paneli: anglický text – Emotion Light – TimeLight – ukazovateľ zvyšného času v minútach – akustický signál ukončenia programu – časová predvoľba 1 – 24 hod 	<ul style="list-style-type: none"> – pripojenie Home Connect pomocou Wi-Fi – dotykové ovládanie (metalické) – tlačidlá ovládania hore – popisky na paneli: anglický text – Emotion Light – TimeLight – ukazovateľ zvyšného času v minútach – akustický signál ukončenia programu – časová predvoľba 1 – 24 hod
Rozmery a bezpečnosť (V x Š x H)	<ul style="list-style-type: none"> – rozmery: 81,5 x 44,8 x 55 cm – AquaStop: záruka značky Bosch v prípade poškodenia vodou – počas celej životnosti spotrebiča⁵ – systém šetrného umytia skla – vr. držiaku na fľaše – vr. náspyky na soľ – vr. ochranného plechu na podstavbu (ochrana pred parou) 	<ul style="list-style-type: none"> – rozmery : 81,5 x 44,8 x 55 cm – AquaStop: záruka značky Bosch v prípade poškodenia vodou – počas celej životnosti spotrebiča⁵ – systém šetrného umytia skla – vr. držiaku na fľaše – vr. náspyky na soľ – vr. ochranného plechu na podstavbu (ochrana pred parou)
Zvláštne príslušenstvo	<ul style="list-style-type: none"> SGZ0BI01 – antikor. dekoračné lišty na tesnenie, SGZ1010 – predĺženie hadíc, SGZ8BI00 – spojovacia lišta na delený nábytok, SMZ5000 – súprava príslušenstva, SMZ5002 – špeciálna „kazeta“ na umývanie strieborných príborov, SMZ5003 – sklopné pánty 	<ul style="list-style-type: none"> SGZ0BI01 – antikor. dekoračné lišty na tesnenie, SGZ1010 – predĺženie hadíc, SGZ8BI00 – spojovacia lišta na delený nábytok, SMZ5000 – súprava príslušenstva, SMZ5003 – sklopné pánty, SMZ5300 – držiak na poháre

¹ Na stupnici triedy energetickej účinnosti od A do G. ² Spotreba energie v kWh/100 umývacích cyklov (v programe Eco). ³ Spotreba vody v litroch/cykľus umývania (v programe Eco). ⁴ Čas trvania programu Eco. ⁵ Záručné podmienky nájdete na <https://www.bosch-home.com/sk/servis/zaruka>.

* Odporúčaná maloobchodná cena. Táto cena je len orientačná, konečnú cenu produktu stanovia jednotliví predajcovia.

Plne zabudovateľné umývačky riadu, 45 cm



NOVINKA



Home Connect



NOVINKA



Home Connect

Cena: 809 €*

Serie | 4
SPV4EKX24E

Cena: 709 €*

Serie | 4
SPV4HKX10E

Výkon a spotreba	<ul style="list-style-type: none"> - trieda spotreby energie¹: C - spotreba energie²/vody³: 59 kWh/8,9 l - kapacita: 10 súprav riadu - dĺžka trvania programu⁴: 3:15 h:min - hladina hluku: 44 dB(A) re 1 pW - trieda hlučnosti: B - hlučnosť (Tichý program): 41 dB (A) re 1 pW 	<ul style="list-style-type: none"> - trieda spotreby energie¹: E - spotreba energie²/vody³: 76 kWh/8,9 l - kapacita: 10 súprav riadu - dĺžka trvania programu⁴: 3:40 h:min - hladina hluku: 44 dB(A) re 1 pW - trieda hlučnosti: B - hlučnosť (Tichý program): 42 dB (A) re 1 pW
Programy a špeciálne funkcie	<ul style="list-style-type: none"> - 6 programov: Eco 50 °C, Auto 45 – 65 °C, Intenzívny 70 °C, Hodinový 65 °C, Tichý 50 °C, Oblúbený - predvolený Oblúbený program: Predumytie - 4 špeciálne funkcie: Vzdialené zapnutie, EfficientDry, Intensive Zone, SpeedPerfect+ - program starostlivosti o umývačku riadu: Machine Care - doplnkové funkcie dostupné v aplikácii Home Connect: Hygiena Plus, Silence on demand 	<ul style="list-style-type: none"> - 6 programov: Eco 50 °C, Auto 45 – 65 °C, Intenzívny 70 °C, Hodinový 65 °C, Tichý 50 °C, Oblúbený - predvolený Oblúbený program: Predumytie - 4 špeciálne funkcie: Vzdialené zapnutie, Extra sušenie, Intensive Zone, SpeedPerfect+ - program starostlivosti o umývačku riadu: Machine Care - doplnkové funkcie dostupné v aplikácii Home Connect: Hygiena Plus, Silence on demand
Technológie umývania a senzory	<ul style="list-style-type: none"> - EfficientDry a výmenník tepla - AquaSenzor - dávkovací asistent - EcoSilence Drive - ostrekovacie rameno DuoPower v hornom koši - automatické prispôsobenie podľa druhu umývacieho prostriedku - samočistiaci filtračný systém s trojvrstvovým zvlneným filtrom - materiál vnútornej vane: nehrdzavejúca oceľ 	<ul style="list-style-type: none"> - výmenník tepla - AquaSenzor - dávkovací asistent - EcoSilence Drive - ostrekovacie rameno DuoPower v hornom koši - automatické prispôsobenie podľa druhu umývacieho prostriedku - samočistiaci filtračný systém s trojvrstvovým zvlneným filtrom - materiál vnútornej vane: nehrdzavejúca oceľ
Systém košov	<ul style="list-style-type: none"> - systém košov VarioFlex - 3 výškovo nastav. polohy horného koša pomocou systému Rackmatic - kolieska s nízkym trením v spodnom koši - farebné protišmykové ochranné pásky v hornom koši - zarážka proti vykoľajeniu spodného koša - 2 rady sklopných držiakov na tanieri v hornom koši - 2 rady sklopných držiakov na tanieri v spodnom koši - etažér na príbory v hornom koši - kôš na príbory v dolnom koši - 2 výklopné etažéry na šálky v hornom koši - výklopný etažér na šálky v spodnom koši - špeciálny držiak na poháre v spodnom koši 	<ul style="list-style-type: none"> - systém košov Vario - výškovo nastaviteľný horný kôš - kolieska s nízkym trením v spodnom koši - zarážka proti vykoľajeniu spodného koša - 2 rady sklopných držiakov na tanieri v spodnom koši - etažér na príbory v hornom koši - kôš na príbory v dolnom koši - 2 výklopné etažéry na šálky v hornom koši
Ukazovatele stavu a obsluha	<ul style="list-style-type: none"> - pripojenie Home Connect pomocou Wi-Fi - tlačidlá ovládania hore - popisky na paneli: anglický text - InfoLight (červený) - ukazovateľ zvyšného času v minútach - akustický signál ukončenia programu - časová predvoľba 1 – 24 hod 	<ul style="list-style-type: none"> - pripojenie Home Connect pomocou Wi-Fi - tlačidlá ovládania hore - popisky na paneli: anglický text - InfoLight (červený) - ukazovateľ zvyšného času v minútach - akustický signál ukončenia programu - časová predvoľba 1 – 24 hod
Rozmery a bezpečnosť (V x Š x H)	<ul style="list-style-type: none"> - rozmery: 81,5 x 44,8 x 55 cm - AquaStop: záruka značky Bosch v prípade poškodenia vodou – počas celej životnosti spotrebiča⁵ - systém šetrného umytia skla - vr. násypky na soľ - vr. ochranného plechu na podstavbu (ochrana pred parou) 	<ul style="list-style-type: none"> - rozmery: 81,5 x 44,8 x 55 cm - AquaStop: záruka značky Bosch v prípade poškodenia vodou – počas celej životnosti spotrebiča⁵ - systém šetrného umytia skla - vr. násypky na soľ - vr. ochranného plechu na podstavbu (ochrana pred parou)
Zvláštne príslušenstvo	<ul style="list-style-type: none"> SGZ0BI02 – antikor. dekoračné lišty na tesnenie SGZ1010 – predĺženie hadíc SMZ5000 – súprava príslušenstva SMZ5003 – sklopné pánty SMZ5300 – držiak na poháre 	<ul style="list-style-type: none"> SGZ0BI02 – antikor. dekoračné lišty na tesnenie SGZ1010 – predĺženie hadíc SMZ5000 – súprava príslušenstva SMZ5003 – sklopné pánty SMZ5300 – držiak na poháre

¹ Na stupnici triedy energetickej účinnosti od A do G. ² Spotreba energie v kWh/100 umývacích cyklov (v programe Eco). ³ Spotreba vody v litroch/cyklus umývania (v programe Eco).

⁴ Čas trvania programu Eco. ⁵ Záručné podmienky nájdete na <https://www.bosch-home.com/sk/servis/zaruka>.

* Odporúčaná maloobchodná cena. Táto cena je len orientačná, konečnú cenu produktu stanovia jednotliví predajcovia.

Zabudovateľné umývačky riadu, 45 cm



NOVINKA



Home Connect

SIMPLY
HEALTHY

NOVINKA



Home Connect

SIMPLY
HEALTHY

Cena: 1 135 €*

Serie | 6
SPI6YMS14E

Cena: 1 055 €*

Serie | 6
SPI6ZMS29E

Výkon a spotreba	<ul style="list-style-type: none"> – trieda spotreby energie¹: B – spotreba energie²/vody³: 51 kWh/8,5 l – kapacita: 10 súprav riadu – dĺžka trvania programu⁴: 3:45 h:min – hladina hluku: 43 dB(A) re 1 pW – trieda hlučnosti: B – hlučnosť (Tichý program): 41 dB (A) re 1 pW 	<ul style="list-style-type: none"> – trieda spotreby energie¹: C – spotreba energie²/vody³: 59 kWh/8,9 l – kapacita: 10 súprav riadu – dĺžka trvania programu⁴: 3:15 h:min – hladina hluku: 42 dB(A) re 1 pW – trieda hlučnosti: B – hlučnosť (Tichý program): 40 dB (A) re 1 pW
Programy a špeciálne funkcie	<ul style="list-style-type: none"> – 8 programov: Eco 50 °C, Auto 45 – 65 °C, Intenzívny 70 °C, Krátky 60 °C, Rýchly 45 °C, Sklo 40 °C, Tichý 50 °C, Oblúbený – predvolený Oblúbený program: Predumytie – 4 špeciálne funkcie: Vzdialené zapnutie, Extra sušenie, Intensive Zone, SpeedPerfect+ – program starostlivosti o umývačku riadu: Machine Care – doplnkové funkcie dostupné v aplikácii Home Connect: Hygiena Plus, Silence on demand 	<ul style="list-style-type: none"> – 8 programov: Eco 50 °C, Auto 45 – 65 °C, Intenzívny 70 °C, Krátky 60 °C, Rýchly 45 °C, Sklo 40 °C, Tichý 50 °C, Oblúbený – predvolený Oblúbený program: Predumytie – 4 špeciálne funkcie: Vzdialené zapnutie, Extra sušenie, Intensive Zone, SpeedPerfect+ – program starostlivosti o umývačku riadu: Machine Care – doplnkové funkcie dostupné v aplikácii Home Connect: Hygiena Plus, Silence on demand
Technológie umývania a senzory	<ul style="list-style-type: none"> – systém sušenia Zeolith® – EfficientDry a výmenník tepla – AquaSenzor – dávkovací asistent – EcoSilence Drive – ostrekovacie rameno DuoPower v hornom koši – automatické prispôsobenie podľa druhu umývacieho prostriedku – samočistiaci filtračný systém s trojvrstvovým zvlneným filtrom – materiál vnútornej vane: nehrdzavejúca oceľ 	<ul style="list-style-type: none"> – systém sušenia Zeolith® – výmenník tepla – AquaSenzor – dávkovací asistent – EcoSilence Drive – ostrekovacie rameno DuoPower v hornom koši – automatické prispôsobenie podľa druhu umývacieho prostriedku – samočistiaci filtračný systém s trojvrstvovým zvlneným filtrom – materiál vnútornej vane: nehrdzavejúca oceľ
Systém košov	<ul style="list-style-type: none"> – systém košov VarioFlex Pro s časťami na uchopenie označenými červenou farbou – príborová zásuvka VarioDrawer Pro – 3 výškovo nastav. polohy horného koša pomocou systému Rackmatic – kolieska s nízkym trením v spodnom koši – farebné protišmykové ochranné pásky v hornom koši – záračka proti vykoľajeniu spodného koša – 3 rady sklopných držiakov na tanieri v hornom koši – 4 rady sklopných držiakov na tanieri v spodnom koši – výklopný etažér na šálky v hornom koši – výklopný etažér na šálky v spodnom koši – špeciálny držiak na poháre v spodnom koši 	<ul style="list-style-type: none"> – systém košov VarioFlex Pro s časťami na uchopenie označenými červenou farbou – príborová zásuvka VarioDrawer Pro – 3 výškovo nastav. polohy horného koša pomocou systému Rackmatic – kolieska s nízkym trením v spodnom koši – farebné protišmykové ochranné pásky v hornom koši – záračka proti vykoľajeniu spodného koša – 3 rady sklopných držiakov na tanieri v hornom koši – 4 rady sklopných držiakov na tanieri v spodnom koši – výklopný etažér na šálky v hornom koši – výklopný etažér na šálky v spodnom koši – špeciálny držiak na poháre v spodnom koši
Ukazovatele stavu a obsluha	<ul style="list-style-type: none"> – pripojenie Home Connect pomocou Wi-Fi – dotykové ovládanie (čierna) – popisky na paneli: anglický text – Emotion Light – ukazovateľ zvyšného času programu v minútach – ukazovateľ priebehu programu – časová predvoľba 1 – 24 hod 	<ul style="list-style-type: none"> – pripojenie Home Connect pomocou Wi-Fi – dotykové ovládanie (čierna) – popisky na paneli: anglický text – Emotion Light – ukazovateľ zvyšného času programu v minútach – ukazovateľ priebehu programu – časová predvoľba 1 – 24 hod
Rozmery a bezpečnosť (V x Š x H)	<ul style="list-style-type: none"> – rozmery: 81,5 x 44,8 x 57,3 cm – AquaStop: záruka značky Bosch v prípade poškodenia vodou – počas celej životnosti spotrebiteľa⁵ – elektronické blokovanie tlačidiel – systém šetrného umytia skla – vr. držiaku na fľaše – vr. násypky na soľ – vr. ochranného plechu na podstavbu (ochrana pred parou) 	<ul style="list-style-type: none"> – rozmery: 81,5 x 44,8 x 57,3 cm – AquaStop: záruka značky Bosch v prípade poškodenia vodou – počas celej životnosti spotrebiteľa⁵ – elektronické blokovanie tlačidiel – systém šetrného umytia skla – vr. držiaku na fľaše – vr. násypky na soľ – vr. ochranného plechu na podstavbu (ochrana pred parou)
Zvláštne príslušenstvo	<ul style="list-style-type: none"> SGZ0BI02 – antikor. dekoračné lišty na tesnenie SGZ0IC00 – držiak malého riadu SGZ1010 – predĺženie hadíc SMZ5000 – súprava príslušenstva SMZ5003 – sklopné pánty SMZ5300 – držiak na poháre 	<ul style="list-style-type: none"> SGZ0BI02 – antikor. dekoračné lišty na tesnenie SGZ1010 – predĺženie hadíc SMZ5000 – súprava príslušenstva SMZ5003 – sklopné pánty SMZ5300 – držiak na poháre

¹ Na stupnici triedy energetickej účinnosti od A do G. ² Spotreba energie v kWh/100 umývacích cyklov (v programe Eco). ³ Spotreba vody v litroch/cyklus umývania (v programe Eco).

⁴ Čas trvania programu Eco. ⁵ Záručné podmienky nájdete na <https://www.bosch-home.com/sk/servis/zaruka>.

* Odporúčaná maloobchodná cena. Táto cena je len orientačná, konečnú cenu produktu stanovujú jednotliví predajcovia.

Zabudovateľné umývačky riadu, 45 cm



NOVINKA



Home Connect



NOVINKA



Home Connect

Cena: 869 €*

Serie | 4
SPI4EMS24E

Cena: 849 €*

Serie | 4
SPI4EMS10E

Výkon a spotreba	<ul style="list-style-type: none"> – trieda spotreby energie¹: C – spotreba energie²/vody³: 59 kWh/8,9 l – kapacita: 10 súprav riadu – dĺžka trvania programu⁴: 3:15 h:min – hladina hluku: 44 dB(A) re 1 pW – trieda hlučnosti: B – hlučnosť (Tichý program): 42 dB (A) re 1 pW 	<ul style="list-style-type: none"> – trieda spotreby energie¹: C – spotreba energie²/vody³: 59 kWh/8,9 l – kapacita: 10 súprav riadu – dĺžka trvania programu⁴: 3:15 h:min – hladina hluku: 44 dB(A) re 1 pW – trieda hlučnosti: B – hlučnosť (Tichý program): 42 dB (A) re 1 pW
Programy a špeciálne funkcie	<ul style="list-style-type: none"> – 6 programov: Eco 50 °C, Auto 45 – 65 °C, Intenzívny 70 °C, Hodinový 65 °C, Tichý 50 °C, Oblíbený – predvolený Oblíbený program: Predumytie – 4 špeciálne funkcie: Vzdialené zapnutie, EfficientDry, Intensive Zone, SpeedPerfect+ – program starostlivosti o umývačku riadu: Machine Care – doplnkové funkcie dostupné v aplikácii Home Connect: Hygiena Plus, Silence on demand 	<ul style="list-style-type: none"> – 6 programov: Eco 50 °C, Auto 45 – 65 °C, Intenzívny 70 °C, Hodinový 65 °C, Tichý 50 °C, Oblíbený – predvolený Oblíbený program: Predumytie – 4 špeciálne funkcie: Vzdialené zapnutie, EfficientDry, Intensive Zone, SpeedPerfect+ – program starostlivosti o umývačku riadu: Machine Care – doplnkové funkcie dostupné v aplikácii Home Connect: Hygiena Plus, Silence on demand
Technológie umývania a senzory	<ul style="list-style-type: none"> – EfficientDry a výmenník tepla – AquaSenzor – dávkovací asistent – EcoSilence Drive – ostrekovacie rameno DuoPower v hornom koši – automatické prispôsobenie podľa druhu umývacieho prostriedku – samočistiaci filtračný systém s trojvrstvovým zvlňeným filtrom – materiál vnútornej vane: nehrdzavejúca oceľ 	<ul style="list-style-type: none"> – EfficientDry a výmenník tepla – AquaSenzor – dávkovací asistent – EcoSilence Drive – ostrekovacie rameno DuoPower v hornom koši – automatické prispôsobenie podľa druhu umývacieho prostriedku – samočistiaci filtračný systém s trojvrstvovým zvlňeným filtrom – materiál vnútornej vane: nehrdzavejúca oceľ
Systém košov	<ul style="list-style-type: none"> – systém košov VarioFlex – príborová zásuvka VarioDrawer – 3 výškovo nastav. polohy horného koša pomocou systému Rackmatic – kolieska s nízkym trením v spodnom koši – farebné protišmykové ochranné pásky v hornom koši – zarážka proti vykoľajeniu spodného koša – 2 rady sklopných držiakov na tanieri v hornom koši – 2 rady sklopných držiakov na tanieri v spodnom koši – výklopný etažér na šálky v hornom koši – výklopný etažér na šálky v spodnom koši – špeciálny držiak na poháre v spodnom koši 	<ul style="list-style-type: none"> – systém košov Vario – príborová zásuvka VarioDrawer – 3 výškovo nastav. polohy horného koša pomocou systému Rackmatic – kolieska s nízkym trením v spodnom koši – zarážka proti vykoľajeniu spodného koša – 2 rady sklopných držiakov na tanieri v spodnom koši – výklopný etažér na šálky v hornom koši
Ukazovatele stavu a obsluha	<ul style="list-style-type: none"> – pripojenie Home Connect pomocou Wi-Fi – popisky na paneli: anglický text – ukazovateľ zvyšného času programu v minútach – časová predvoľba 1 – 24 hod 	<ul style="list-style-type: none"> – pripojenie Home Connect pomocou Wi-Fi – popisky na paneli: anglický text – ukazovateľ zvyšného času programu v minútach – časová predvoľba 1 – 24 hod
Rozmery a bezpečnosť (V x Š x H)	<ul style="list-style-type: none"> – rozmery: 81,5 x 44,8 x 57,3 cm – AquaStop: záruka značky Bosch v prípade poškodenia vodou – počas celej životnosti spotrebiča⁵ – elektronické blokovanie tlačidiel – systém šetrného umytia skla – vr. násypky na soľ – vr. ochranného plechu na podstavbu (ochrana pred parou) 	<ul style="list-style-type: none"> – rozmery: 81,5 x 44,8 x 57,3 cm – AquaStop: záruka značky Bosch v prípade poškodenia vodou – počas celej životnosti spotrebiča⁵ – elektronické blokovanie tlačidiel – systém šetrného umytia skla – vr. násypky na soľ – vr. ochranného plechu na podstavbu (ochrana pred parou)
Zvláštne príslušenstvo	<ul style="list-style-type: none"> SGZ0BI02 – antikor. dekoračné lišty na tesnenie SGZ0IC00 – držiak malého riadu SGZ1010 – predĺženie hadíc SMZ5000 – súprava príslušenstva SMZ5003 – sklopné pánty SMZ5300 – držiak na poháre 	<ul style="list-style-type: none"> SGZ0BI02 – antikor. dekoračné lišty na tesnenie SGZ0IC00 – držiak malého riadu SGZ1010 – predĺženie hadíc SMZ5000 – súprava príslušenstva SMZ5003 – sklopné pánty SMZ5300 – držiak na poháre

¹ Na stupnici triedy energetickej účinnosti od A do G. ² Spotreba energie v kWh/100 umývacích cyklov (v programe Eco). ³ Spotreba vody v litroch/cyklus umývania (v programe Eco).

⁴ Čas trvania programu Eco. ⁵ Záručné podmienky nájdete na <https://www.bosch-home.com/sk/servis/zaruka>.

* Odporúčaná maloobchodná cena. Táto cena je len orientačná, konečnú cenu produktu stanovia jednotliví predajcovia.

Zabudovateľné umývačky riadu, 45 cm



NOVINKA



Home Connect



NOVINKA



Home Connect

Cena: 729 €*
Cena: 729 €*Serie | 2
SPI2HMS58ECena: 709 €*
Cena: 709 €*Serie | 2
SPU2HKS42E

Výkon a spotreba	<ul style="list-style-type: none"> – trieda spotreby energie¹: E – spotreba energie²/vody³: 76 kWh/9,5 l – kapacita: 10 súprav riadu – dĺžka trvania programu⁴: 3:40 h:min – hladina hluku: 46 dB(A) re 1 pW – trieda hlučnosti: C – hlučnosť (Tichý program): 43 dB (A) re 1 pW 	<ul style="list-style-type: none"> – trieda spotreby energie¹: E – spotreba energie²/vody³: 76 kWh/8,9 l – kapacita: 10 súprav riadu – dĺžka trvania programu⁴: 3:40 h:min – hladina hluku: 46 dB(A) re 1 pW – trieda hlučnosti: C
Programy a špeciálne funkcie	<ul style="list-style-type: none"> – 6 programov: Eco 50 °C, Auto 45 – 65 °C, Intenzívny 70 °C, Hodinový 65 °C, Tichý 50 °C, Oblúbený – predvolený Oblúbený program: Predumytie – 3 špeciálne funkcie: Vzdialené zapnutie, Extra sušenie, SpeedPerfect+ – program starostlivosti o umývačku riadu: Machine Care – doplnkové funkcie dostupné v aplikácii Home Connect: Hygiena Plus, Silence on demand 	<ul style="list-style-type: none"> – 5 programov: Eco 50 °C, Auto 45 – 65 °C, Intenzívny 70 °C, Hodinový 65 °C, Oblúbený – predvolený Oblúbený program: Predumytie – 3 špeciálne funkcie: Vzdialené zapnutie, Extra sušenie, SpeedPerfect+ – program starostlivosti o umývačku riadu: Machine Care – doplnkové funkcie dostupné v aplikácii Home Connect: Hygiena Plus, Silence on demand
Technológie umývania a senzory	<ul style="list-style-type: none"> – výmenník tepla – AquaSensor – dávkovací asistent – EcoSilence Drive – ostrekovacie rameno DuoPower v hornom koši – automatické prispôsobenie podľa druhu umývacieho prostriedku – samočistiaci filtračný systém s trojvrstvovým zvlneným filtrom – materiál vnútornej vane: nehrdzavejúca oceľ 	<ul style="list-style-type: none"> – výmenník tepla – AquaSensor – dávkovací asistent – EcoSilence Drive – ostrekovacie rameno DuoPower v hornom koši – automatické prispôsobenie podľa druhu umývacieho prostriedku – samočistiaci filtračný systém s trojvrstvovým zvlneným filtrom – materiál vnútornej vane: nehrdzavejúca oceľ
Systém košov	<ul style="list-style-type: none"> – systém košov Vario – príborová zásuvka VarioDrawer – 3 výškovo nastav. polohy horného koša pomocou systému Rackmatic – kolieska s nízkym trením v spodnom koši – zarážka proti vykoľajeniu spodného koša – 2 rady sklopných držiakov na tanieri v spodnom koši – výklopný etažér na šálky v hornom koši 	<ul style="list-style-type: none"> – systém košov Vario – výškovo nastaviteľný horný kôš – kolieska s nízkym trením v spodnom koši – zarážka proti vykoľajeniu spodného koša – 2 rady sklopných držiakov na tanieri v spodnom koši – etažér na príbory v hornom koši – kôš na príbory v dolnom koši – 2 výklopné etažéry na šálky v hornom koši
Ukazovatele stavu a obsluha	<ul style="list-style-type: none"> – pripojenie Home Connect pomocou Wi-Fi – popisky na paneli: anglický text – ukazovateľ zvýšného času programu v minútach – časová predvoľba 1 – 24 hod 	<ul style="list-style-type: none"> – pripojenie Home Connect pomocou Wi-Fi – popisky na paneli: anglický text – ukazovateľ zvýšného času programu v minútach – časová predvoľba 1 – 24 hod
Rozmery a bezpečnosť (V x Š x H)	<ul style="list-style-type: none"> – rozmery: 81,5 x 44,8 x 57,3 cm – AquaStop: záruka značky Bosch v prípade poškodenia vodou – počas celej životnosti spotrebiča⁵ – elektronické blokovanie tlačidiel – systém šetrného umytia skla – vr. násypky na soľ – vr. ochranného plechu na podstavbu (ochrana pred parou) 	<ul style="list-style-type: none"> – rozmery: 81,5 x 44,8 x 57,3 cm – AquaStop: záruka značky Bosch v prípade poškodenia vodou – počas celej životnosti spotrebiča⁵ – elektronické blokovanie tlačidiel – systém šetrného umytia skla – vr. antikorového sokla – vr. násypky na soľ – vr. ochranného plechu na podstavbu (ochrana pred parou)
Zvláštne príslušenstvo	<ul style="list-style-type: none"> SGZ0BI02 – antikor. dekoratívne lišty na tesnenie SGZ1010 – predĺženie hadíc SMZ5000 – súprava príslušenstva SMZ5003 – sklopné pánty 	<ul style="list-style-type: none"> SGZ0BI02 – antikor. dekoratívne lišty na tesnenie SGZ1010 – predĺženie hadíc SMZ5000 – súprava príslušenstva SMZ5300 – držiak na poháre

¹ Na stupnici triedy energetickej účinnosti od A do G. ² Spotreba energie v kWh/100 umývacích cyklov (v programe Eco). ³ Spotreba vody v litroch/cykly umývania (v programe Eco).

⁴ Čas trvania programu Eco. ⁵ Záručné podmienky nájdete na <https://www.bosch-home.com/sk/servis/zaruka>.
* Odporúčaná maloobchodná cena. Táto cena je len orientačná, konečnú cenu produktu stanovia jednotliví predajcovia.

Zvláštne príslušenstvo pre umývačky riadu¹

SMZ5300 – Držiak na poháre
Flexibilné a bezpečné uloženie až štyroch pohárov na víno či sekt
Cena: 20 €*



SMZ2014 – Súprava na umývanie pohárov a šálok
Pre vybrané umývačky riadu so šírkou 60 cm so sklopnými radmi držiakov v spodnom koši
Cena: 61 €*



SGZ1010 – Predĺženie hadíc
Predĺženie plniacej AquaStop (2,2 m) a vypúšťacej (1,95 m) hadice pre všetky umývačky riadu Bosch
Cena: 61 €*



SMZ5100 – Kôš na príbory (60 cm umývačky)
Štandardný kôš na príbory s odklápacou vrchnou časťou
Cena: 20 €*



SGZ0IC00 – Držiak malého riadu do horného koša
Dve spony, ktoré pomáhajú fixovať ľahké predmety, napr. kojenecké fľaše, plastové krabičky atď.
Cena: 12 €*



SMZ5002 – Kazeta na striebro
Špeciálna „kazeta“ na umývanie strieborných príborov
Cena: 41 €*



SMZ5000 – Súprava príslušenstva
Ostrekovacia hlava na plechy, držiak na veľké fľaše či vázy, malý kôš na príbory a držiak malých predmetov
Cena: 41 €*

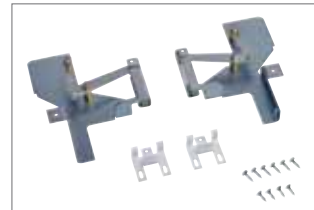

SMZ5003 – Sklopné pánty
Na inštaláciu sokla zarovnaného na úroveň nábytkových dveriek a jeho posuvu dolu pri ich otvorení
Cena: 135 €*



SGZ0BI01 / SGZ0BI02 – Antikorové dekoratívne lišty
SGZ0BI01 – Na zaslepenie medzier medzi umývačkou a nábytkom – určené pre štandardné umývačky s výškou 81,5 cm a šírkou 60 cm s antikorovou vaňou
Cena: 24 €*
SGZ0BI02 – Na zaslepenie medzier medzi umývačkou a nábytkom – určené pre štand. umývačky s výškou 81,5 cm a šírkou 60 cm s polinox dnom a 45 cm široké umývačky
Cena: 24 €*



SGZ0BI11 – Antikorové dekoratívne lišty
Na zaslepenie medzier medzi umývačkou a nábytkom – určené pre XXL umývačky s výškou 86,5 cm a šírkou 60 cm s antikorovou vaňou
Cena: 24 €*



SMZ5035 – Súprava antikorových dekoratívnych lišt
Na zaslepenie medzier medzi umývačkou zabudovanou do vysokej skrinky a nábytkom – určené pre štandardné umývačky s výškou 81,5 cm a šírkou 60 cm s antikorovou vaňou
Cena: 81 €*



SGZ4CB00 – Kôš na príbory (45 cm umývačky)
Menší kôš na príbory do úzkych umývačiek riadu
Cena: 20 €*



SGZ6RB04 – 3. kôš Extra Space
Unikátny tretí kôš je ideálnym riešením na uloženie menšieho riadu – pre umývačky so šírkou 60 cm
Cena: 149 €*



SMZ2044 – Antikorové dvere
Antikorové dvere a sokel určené pre zabud. umývačky riadu so šírkou 60 cm
Cena: 105 €*



SGZ8BI00 – Spojovacia lišta pre delený nábytok
Dvojdielne kovové lišty z pozinkovanej ocele, na montáž čiel nábytku s delenými dverami na plne integrované umývačky riadu
Cena: 49 €*



SGZ6BH00 – Držiak na fľaše
Držiak na fľaše na umývačky riadu s košmi Flex, Max Flex a Max Flex Pro
Cena: 24 €*

¹ Ide o všeobecný prehľad. Príslušenstvo špecifické pre daný produkt nájdete priamo pod príslušným modelom.

* Odporúčaná maloobchodná cena. Táto cena je len orientačná, konečnú cenu produktu stanovia jednotliví predajcovia.

Veľkosti riadu

Prehľad možných veľkostí riadu v rôznych systémoch košov

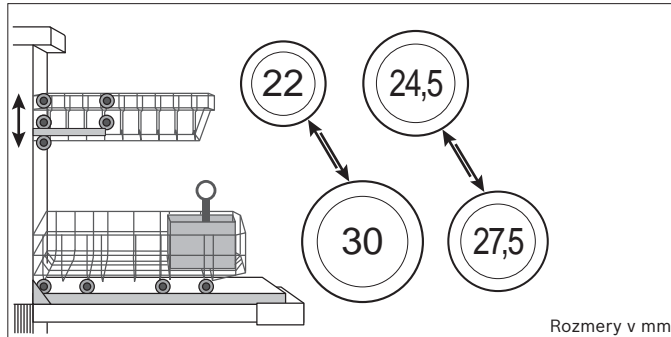

Systém košov bez príborovej zásuvky Vario pri umývačkách s výškou **81,5 cm**

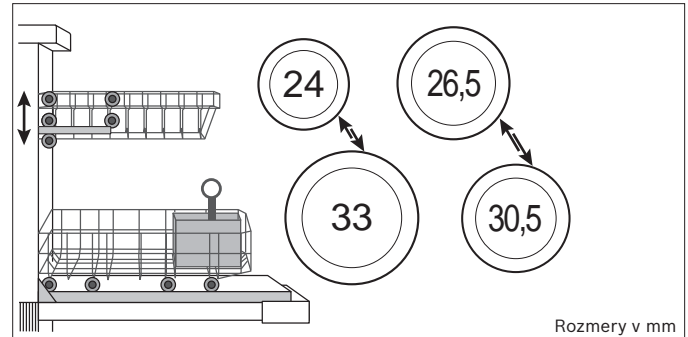

Systém košov bez príborovej zásuvky Vario pri umývačkách s výškou **86,5 cm** (o 5 cm vyššia umývačka riadu poskytuje, navyše, priestor na vysoký riad v dolnom koši)

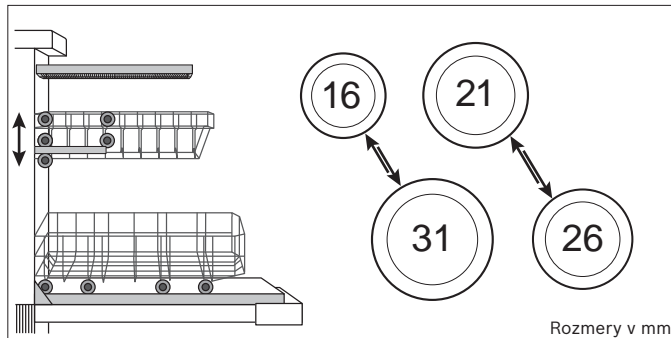

Systém košov s príborovou zásuvkou Vario pri umývačkách s výškou **81,5 cm**

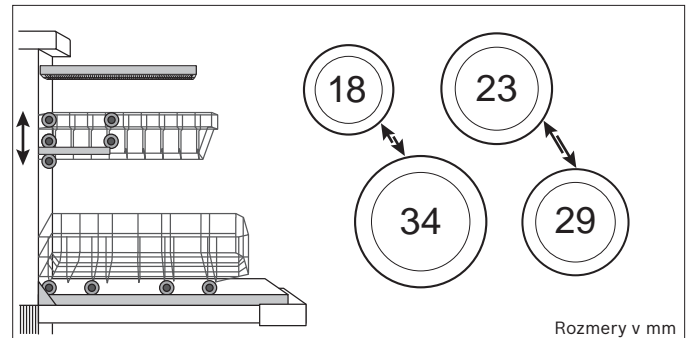

Systém košov s príborovou zásuvkou Vario pri umývačkách s výškou **86,5 cm** (o 5 cm vyššia umývačka riadu poskytuje, navyše, priestor na vysoký riad v dolnom koši)

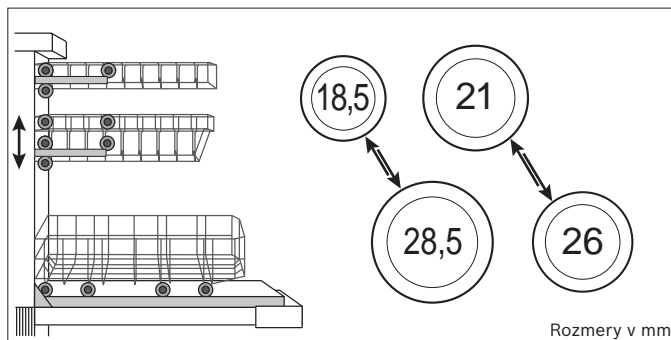

Systém košov s **3. košom Extra Space** pri umývačkách s výškou **81,5 cm**

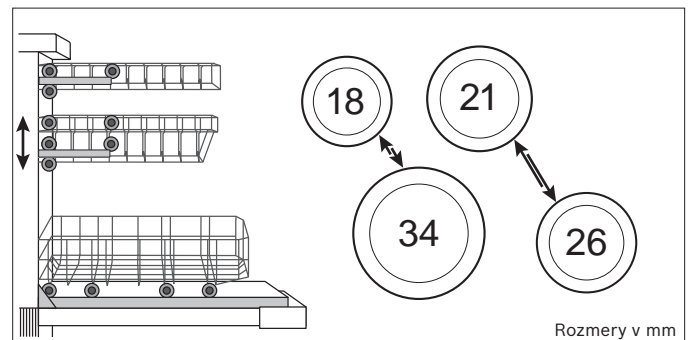

Systém košov s **3. košom Extra Space** pri umývačkách s výškou **86,5 cm** (o 5 cm vyššia umývačka riadu poskytuje, navyše, priestor na vysoký riad v dolnom koši)

Možné kombinácie spotrebičov susediacich s umývačkou riadu	Druhá umývačka riadu	Zabudovateľ. rúra	Mikrovlnná rúra	Zabudovateľ. kávovar	Indukčná varná doska	Sklokera-mická varná doska	Plynová varná doska	Parná rúra
Umývačka riadu (vedľa)	●	●	●	●	●	●	●	-
Umývačka riadu (nad)	●	-	●	●	-	-	-	-
Umývačka riadu (pod)	●	●	-	●	● ¹	● ²	-	●

¹ Minimálna vzdialenosť medzi horným okrajom pracovnej dosky a horným okrajom predného panelu spotrebiča = 60 mm. Je nutné použiť hliníkovú izoláciu.

² Minimálna vzdialenosť medzi horným okrajom pracovnej dosky a horným okrajom predného panelu spotrebiča = 65 mm. Je nutné použiť hliníkovú izoláciu.

„●“ dá sa „-“ nedá sa

Perfektné nebolo nikdy tak na dosah

Pranie a sušenie bielizne



Práčka a práčka so sušičkou, plne integrované



Cena: 1 125 €*

Serie | 6
WIW24342EU Automatická práčka

Cena: 1 619 €*

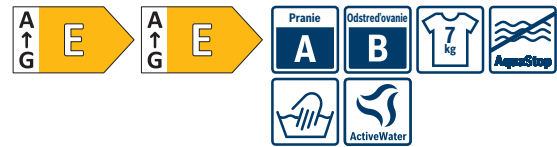
Serie | 6
WKD28543EU Kombinovaná práčka so sušičkou

Výkon a spotreba	<ul style="list-style-type: none"> – trieda spotreby energie¹: C – spotreba energie²/vody³: 62 kWh/45 l – kapacita: 1 – 8 kg – dĺžka trvania programu⁴: 3:26 hod. – trieda účinnosti odstreďovania: B – odstreďovanie⁵: 400 – 1200 ot./min. – trieda hlučnosti: A – hlučnosť odstreďovania⁶: 66 dB(A) re 1 pW 	<ul style="list-style-type: none"> – trieda spotreby energie prania a sušenia¹: E – trieda spotreby energie prania²: E – spotreba energie²/vody³ pri praní a sušení: 266 kWh/68 l – spotreba energie⁴/vody⁵ pri praní: 77 kWh/44 l – kapacita prania a sušenia: 1 – 4 kg – kapacita prania: 1 – 7 kg – dĺžka trvania programu prania a sušenia⁶: 5:30 hod. – dĺžka trvania programu prania⁶: 2:50 hod. – trieda účinnosti odstreďovania: B – odstreďovanie⁵: 400 – 1400 ot./min. – trieda hlučnosti: A – hlučnosť odstreďovania: 72 dB(A) re 1 pW
Programy	– špeciálne programy: AlergiePlus, košeľe/blúzky, odstreďovanie/odčerpanie, rýchly/mix, pláchanie, super 15'/30', jemné/hodváb, vlna/ručné pranie	– špeciálne programy: AlergiePlus, extra krátky 15', odstraňovanie vlákien a žmolkov, mix, program na pranie v noci, odstreďovanie/odčerpanie, šport/fitness, pláchanie/odstreďovanie, jemné/hodváb, vlna/ručné pranie – špeciálny program sušenia: program na odstránenie textilných vlákien a žmolkov
Špeciálne funkcie	– tlačidlá TouchControl: odloženie konca programu, štart/pauza s funkciou Reload (možnosť doplnenia bielizne), SpeedPerfect, nastavenie počtu otáčok/stop pláchaniu	– tlačidlá pre voľiteľné funkcie: štart, teplota, druh sušenia, voľba nastavenia, nastavenie počtu otáčok, odloženie konca programu až o 24 hod.
Komfort a bezpečnosť	<ul style="list-style-type: none"> – funkcia Reload: možnosť pridať bielizeň aj po začatí pracieho cyklu – veľký displej s ukazovateľmi: priebehu programu, počtu otáčok, ukazovateľa zvyšného času v minútach, odporúčanej náplne a nastavenia konca prania až o 24 hod. – EcoSilence Drive: tichý asynchrónny motor s dlhou životnosťou – AquaStop: záruka značky Bosch v prípade poškodenia vodou – počas celej životnosti spotrebiča⁷ – bezstupňová množstevná automatika – systém rozpoznania peny na odstránenie nadmernej peny – kontrola nevyváženosti – protihluková izolácia: izolácia aj v spodnej časti práčky – jednoducho čístitelná priehradka na pracie prostriedky – nastaviteľná tekutá pracie prostriedok – signál na konci programu – plniaci otvor s priemerom 30 cm, dverka vo farbe plniaceho otvoru s uhlom otvárania 130° – záves dverí voľiteľný – kovový háčik zatvárania dveriek 	<ul style="list-style-type: none"> – AquaStop: záruka značky Bosch v prípade poškodenia vodou – počas celej životnosti spotrebiča⁸ – veľký displej: ukazovateľ priebehu programu, teploty, nastaveného počtu otáčok, zvyšného času a nastavenie konca programu až o 24 hod., ukazovateľ ukončenia sušenia – elektronické ovládanie jedným otočným voličom všetkých prací a špeciálnych programov – časovo riadené programy, funkcia AutoDry – systém vrchnej vody – množstevná automatika – systém rozpoznania peny na odstránenie nadmernej peny – kontrola nevyváženosti – signál na konci programu – detská zámka ovládania – sklený kryt plniaceho otvoru – záves dveriek vľavo – kovový háčik zatvárania dveriek – elektromagnetická zámka
Technické informácie (V x Š x H)	<ul style="list-style-type: none"> – rozmery: 81,8 cm x 59,6 cm x 54,4 cm – spredu nastaviteľné zadné nožičky – nastaviteľná výška sokla: 15 cm – nastaviteľná hĺbka sokla: 6,5 cm – plne zabudovateľná 	<ul style="list-style-type: none"> – rozmery: 82,0 cm x 59,5 cm x 58,4 cm – spredu nastaviteľné zadné nožičky – nastaviteľná výška sokla: 16,5 cm – nastaviteľná hĺbka sokla: 6,5 cm – plne zabudovateľná
Zvláštne príslušenstvo	<ul style="list-style-type: none"> WMZ20441 – výškovo nastaviteľné nožičky WMZ2381 – predĺženie prívodu studenej vody/AquaStopu WMZ2200 – súprava na pripojenie k podlahe 	WMZ2200 – súprava na pripojenie k podlahe

¹ Na stupnici triedy energetickej účinnosti od A do G.

² Spotreba energie v kWh/100 pracích cyklov (v programe Eco 40 – 60).

³ Spotreba vody v litroch/prací cyklus (v programe Eco 40 – 60).

⁴ Čas trvania programu Eco 40 – 60.

⁵ Uvedené hodnoty sú zaokrúhlené.

⁶ Vo fáze odstreďovania programu Eco 40 – 60.

⁷ Záručné podmienky nájdete na

<https://www.bosch-home.com/sk/servis/zaruka>

¹ Na stupnici triedy energetickej účinnosti od A do G.

² Spotreba energie v kWh/100 cyklov prania a sušenia (v programe Eco 40 – 60).

³ Spotreba vody v litroch/cyklus prania a sušenia (v programe Eco 40 – 60).

⁴ Spotreba energie v kWh/100 pracích cyklov (v programe Eco 40 – 60).

⁵ Spotreba vody v litroch/prací cyklus (v programe Eco 40 – 60).

⁶ Čas trvania celého cyklu prania a sušenia/samotného prania (v programe Eco 40-60).

⁷ Uvedené hodnoty sú zaokrúhlené.

⁸ Záručné podmienky nájdete na

<https://www.bosch-home.com/sk/servis/zaruka>

Stvorené pre život



BOSCH

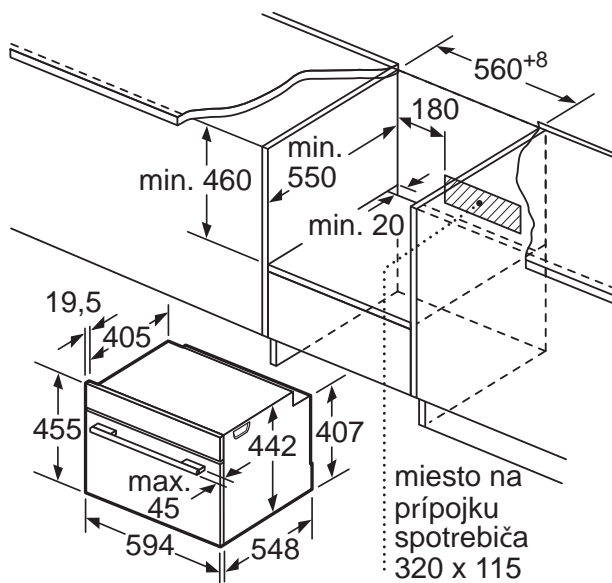

Technické dáta

Informácie o zabudovateľných spotrebičoch

- rozmerové výkresy
- rady na inštaláciu

(Stav 09/2023)

Naskenujte prosím QR kód, ktorý vás nasmeruje na stiahnutie súboru „Technické dáta pre zabudovateľné spotrebiče“ vo formáte PDF.

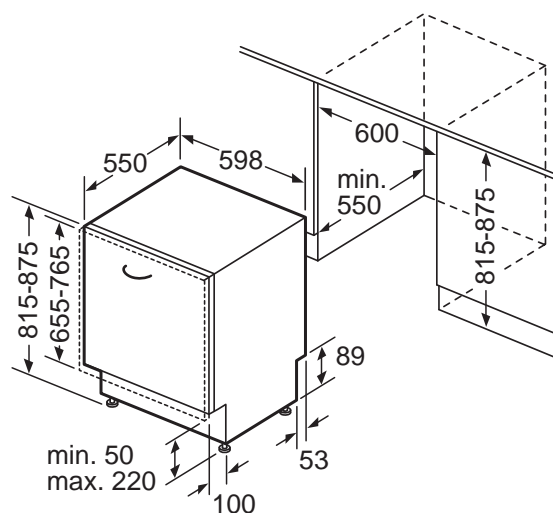



**Bosch je najpredávanejšia značka
umývačiek riadu na svete.**

*Zdroj: Euromonitor International Limited, objemy predaja, 2022

**Domáce spotrebiče Bosch majú svoje stránky
pre fanúšikov aj na Facebooku a Instagrame**

Ak aj vy fandíte najnovším technológiám a inováciám, pridajte sa k nám a získajte množstvo výhod a exkluzívnych informácií. Samozrejme radi zodpovieme vaše otázky a uvítame vaše komentáre a návrhy.



**www.facebook.com/BoschHomeczsk
www.instagram.com/boschhomeczsk**

Váš odborný predajca Bosch:



BSH domácí spotřebiče s. r. o. – org. zložka Bratislava | Ambrušova 5785/4 | 821 04 Bratislava | tel.: +421 2 44 45 20 41 | e-mail: bosch.spotrebiče@bshg.com
www.bosch-home.com/sk

Objednávacie číslo Q8ASKB0623. Zmeny technických parametrov a vybavenia vyhradené bez upozornenia. Image obrázky nemusia vždy zodpovedať sortimentu pre SR. Všetky hodnoty deklarované výrobcom/dodávateľom v tomto dokumente boli získané na základe meraní uskutočnených v laboratórnych podmienkach podľa príslušných smerníc európskeho práva. Hodnoty namerané pri bežnej prevádzke spotrebiča sa môžu od deklarovaných hodnôt odlišovať. © 2023 BSH domácí spotřebiče s.r.o. Vytlačené v ČR.