

Catalogue **Grand Électroménager.**

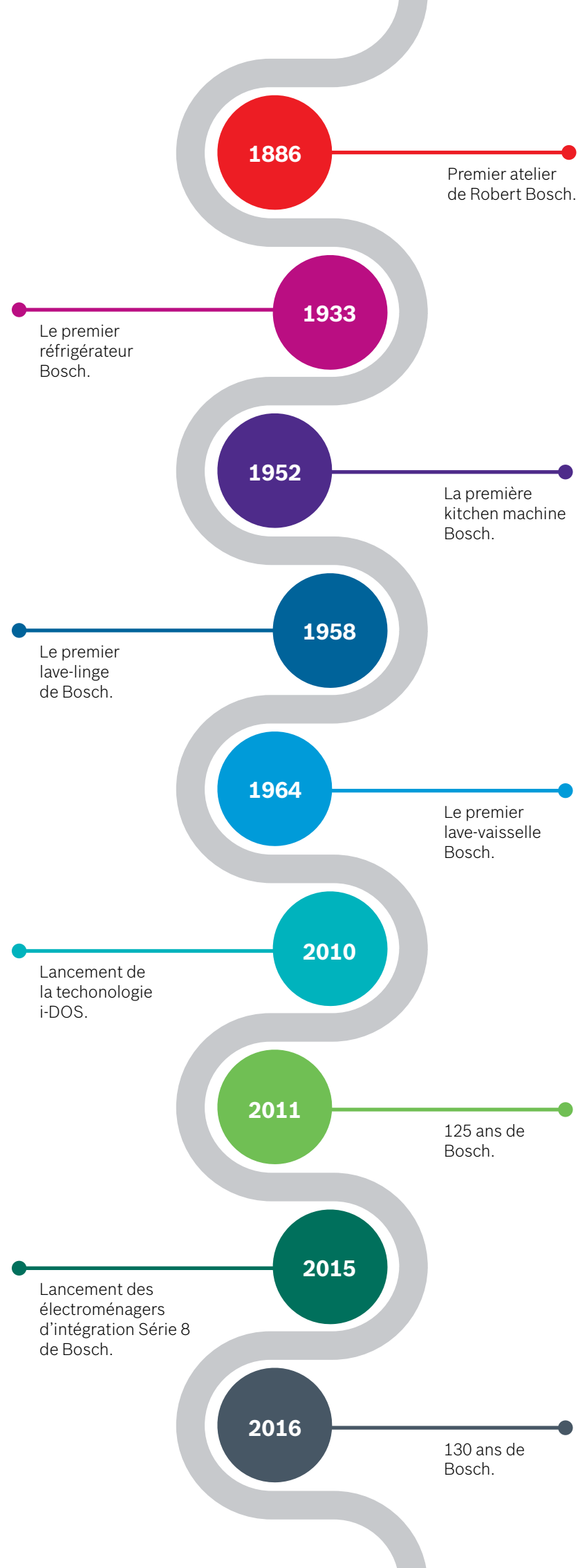



Faits marquants des **130** dernières années.



Bosch, nos valeurs et nos promesses.

Découvrez une gamme complète de produits petit-électroménager. La qualité, l'ergonomie, la sécurité et le design guident la conception de l'ensemble des gammes de produits Bosch ; ils offrent un confort d'utilisation aux consommateurs et des résultats parfaits.

Parce que les premiers instants de la journée sont précieux, Bosch conçoit des produits pour vous rendre la vie plus facile. Design moderne et nouvelles performances, laissez-vous séduire par la gamme complète petit-déjeuner : machines expresso tout automatiques, cafetières, grille-pain, toasters pour bien démarrer la journée.

Des formes et des styles variés, des couleurs multiples et plus de 40 boissons chaudes savoureuses : les cafetières Bosch c'est l'assurance de déguster votre boisson préférée. Laissez libre cours à vos talents culinaires avec les produits de la famille préparation culinaire : Kitchen machines, mixeurs plongeurs, blenders... Où la seule limite est votre imagination.

Les aspirateurs Bosch allient haute performance et design pour une hygiène parfaite.

Avec sa nouvelle gamme de centrales vapeur et ses fers à vapeur, Bosch va vous faire redécouvrir le plaisir du linge bien repassé.

Bosch, votre partenaire au quotidien et au service des générations futures.

Sommaire

Froid	10 - 33
Lave-linge	34 - 51
Lave-vaisselle	52 - 69
Fours	70 - 91
Micro-ondes	92 - 97
Plaques	98 - 113
Hottes	114 - 129
Cuisinières	130 - 135



Qualité 100% allemande.

Nos moteurs et aspirateurs sont fabriqués dans nos usines et pour garantir une qualité irréprochable, ils sont soumis à des tests draconiens.



Une certification ISO 9001

La qualité de nos produits et de nos services est l'un de nos piliers les plus importants. Fruit de cette conviction, nous sommes certifié ISO 9001 et ISO 14001 depuis 1999. Nos engagements vis-à-vis de la qualité ne concernent pas seulement nos produits et nos services, mais aussi toute notre chaîne d'approvisionnement.



Tests de solidité.

1

Le test de l'interrupteur :

Au minimum **45.000** marches/arrêts effectués.

2

Le test du flexible :

Au minimum **40.000** contorsions soumises à un poids de 2 kg.

3

Le test de l'enrouleur du cordon :

Au minimum **6.000** fois déroulés puis enroulés.

4

Le test de la brosse :

500 km parcourus sans interruption.

5

Le test de la coque :

35 fois lâchée sans être endommagée.

6

Le test des roulettes :

Au minimum **6.000** fois passées sur le seuil de porte.

L'expertise du constructeur, un service de confiance.

Tous nos professionnels du SAV, notre réseau de techniciens et nos centres agréés présents sur l'ensemble du Maroc, sont formés en permanence et vous accompagnent tout au long de la vie de votre appareil, même hors garantie.

Service interventions et consommateurs : 100% disponible, 100% à votre écoute

Nous nous occupons personnellement de solutionner tous vos problèmes. Notre service d'aides et de renseignements vous apporte des conseils pertinents et personnalisés :

- > Aide personnalisée dans le choix d'un produit.
- > Conseils d'utilisation, optimisation des fonctionnalités disponibles.
- > Commande d'un catalogue ou d'une notice.
- > Prise de rendez-vous pour le passage d'un technicien.

Même lorsque votre appareil n'est plus sous garantie, les experts du SAV Bosch vous accompagnent.



bsh-savmaroc@bshg.com



08 01 00 00 70

Du lundi au vendredi, de 8h00 à 18h00



Élu Service Client de l'Année Maroc 2020.

* Étude réalisée par Approche client - Kantar TNS de Mai à Aout 2019. Plus d'informations sur www.esdda.ma.

* Pour seulement 9% du prix de votre grand électroménager.



Optez pour la tranquillité d'esprit grâce aux 5 ans de garantie*.

Gage de cet engagement permanent vers l'excellence, Bosch a décidé de vous proposer une extension de garantie ; 2 ans garantie initiale et 3 ans d'extension de garantie, soit une couverture totale de 5 ans valable pour tous ses produits grand électroménagers.

Cette garantie proposée inclut main d'œuvre, déplacement et pièces de rechanges d'origine Bosch.

Le service est assuré par notre réseau de techniciens certifié ISO 9001 V2015 afin de garantir la fiabilité de réparations et prolonger la durée de vie de votre appareil.

Bosch sur le net, une mine d'informations.

Visitez notre site Web et découvrez le monde de Bosch : sa philosophie, ses engagements, ses services, la multitude de produits et solutions disponibles ainsi que l'ensemble des innovations technologiques qui rendent le quotidien tellement plus agréable. Il vous donne accès, 24h/24, à des conseils et informations précises et pertinentes.



Allez-y régulièrement : vous pourrez ainsi bénéficier de toutes nos promotions exceptionnelles et nos offres exclusives.

www.bosch-home.ma

Scannez ici

Facebook.

Rejoignez notre page Facebook afin d'être au courant, en avant-première, de toutes les nouveautés Bosch et de bénéficier de nos offres spéciales.



Scannez ici

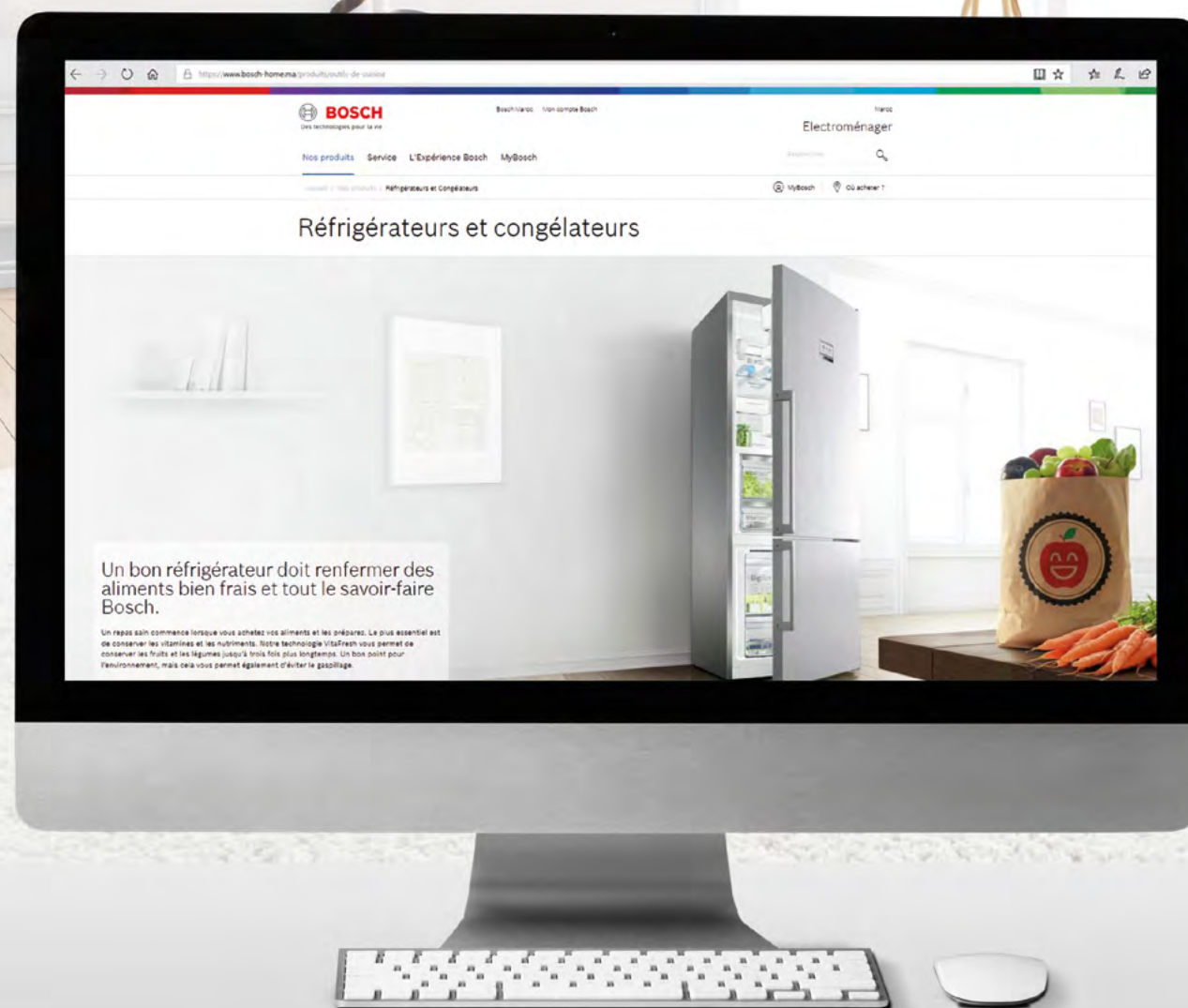

Instagram.

Découvrez de nouvelles idées pour équiper votre maison et inspirez-vous des nouvelles tendances en électroménager : nous partageons régulièrement des photos de nos produits pour vous tenir informés de toutes nos nouveautés, promotions en cours et nos événements. Partagez avec nous vos plus belles expériences Bosch en publiant vos photos avec le hashtag #BoschHomeMaroc.

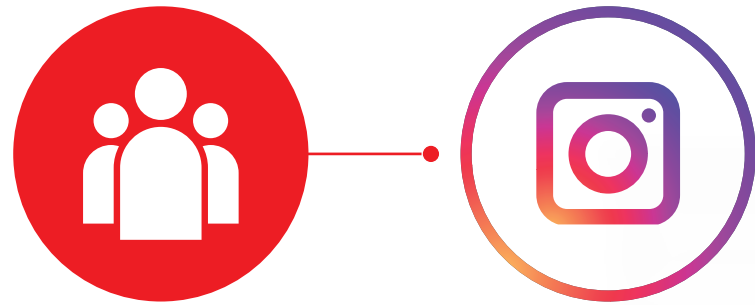

YouTube.

Abonnez-vous à notre chaîne YouTube pour avoir accès à des conseils d'entretien et à des vidéos d'explication de nos technologies. Nous partageons également des recettes rapides et saines ainsi que des vidéos en direct pendant le mois de Ramadan. Restez à l'écoute de toutes nos nouveautés !



Scannez ici

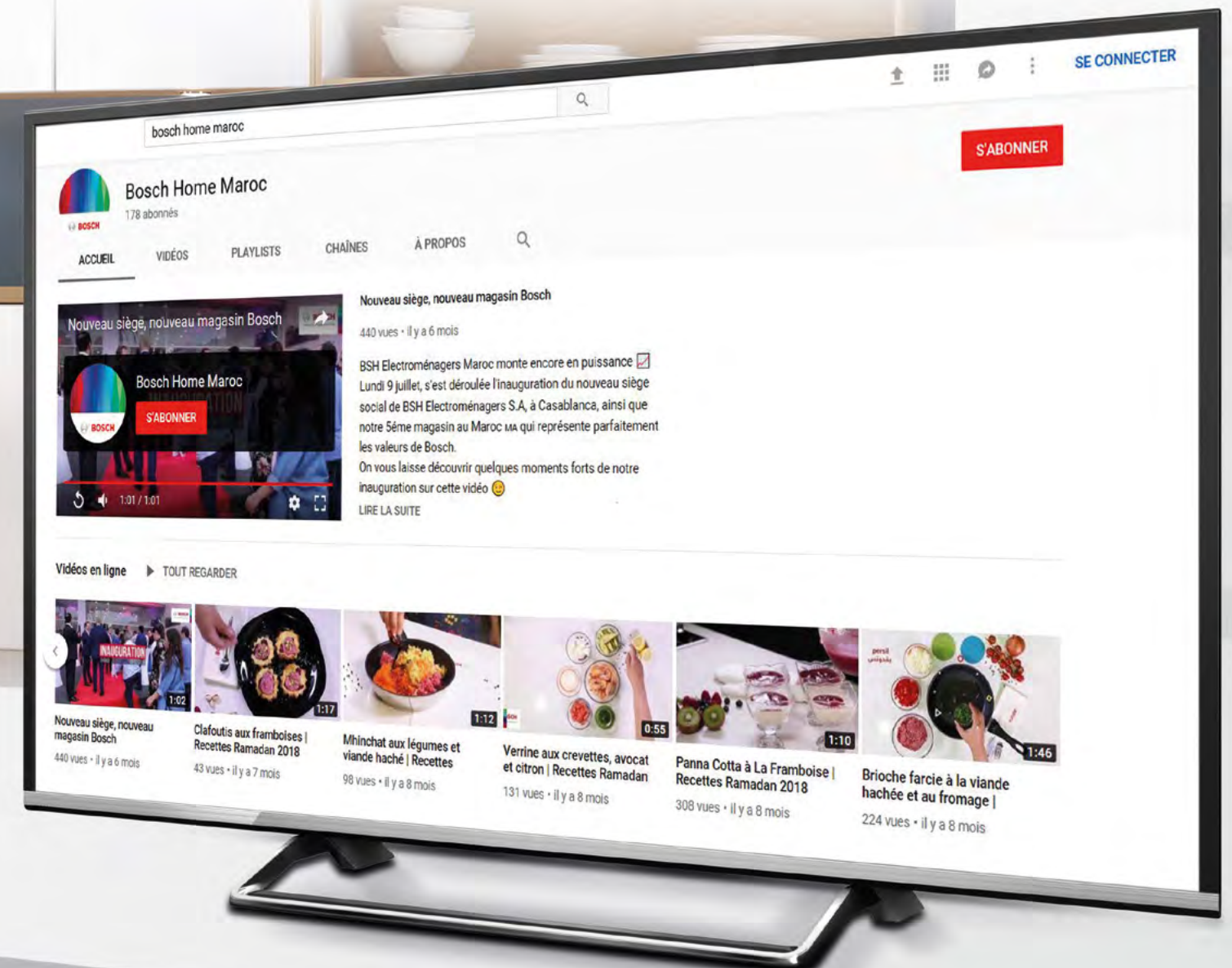

Des technologies au service de vos aliments.

Confort :



Eclairage LED Soft Start

Avec la technologie Soft Start, l'éclairage augmente progressivement après l'ouverture de la porte du réfrigérateur évitant ainsi l'éblouissement.

Plateau coulissant Vario

Par un simple geste, vous réglez le plateau en fonction de vos besoins de stockage. Il suffit de glisser l'avant vers le bas pour obtenir plus d'espace. Idéal pour entreposer des bouteilles ou des boîtes de conservation de grande taille.



EasyLift

Grâce à cet ingénieux système, la hauteur du balconnet de la porte peut coulisser verticalement sur 21 cm, facilement, rapidement et en douceur.

Porte coulissante

La porte du réfrigérateur armoire est fixée par des charnières, en formant une seule unité. Une fois que le réfrigérateur est fixé à l'intérieur de l'armoire, la porte et le réfrigérateur sont reliés par des guides coulissants.

Alarme optique et acoustique

Vous informe de tout incident comme une porte restée ouverte, une coupure de courant ou une augmentation de la température. même s'il est chargé.

Fonction Verrouillage

Le verrouillage de la commande électronique évite toute modification non intentionnelle de celle-ci et facilite le nettoyage.

Fonction Mémoire

Très utile en cas d'absence prolongée, cette fonction vous indique la température la plus élevée atteinte dans le congélateur. Vous savez donc si la nourriture a été décongelée durant une éventuelle coupure de courant.

Système de porte fixe

La porte de l'appareil est fixée à celle du réfrigérateur par un élément de liaison. Ainsi, la porte de l'armoire est parfaitement alignée avec le réfrigérateur.

Mode Eco

Il configure automatiquement les valeurs de conservation optimales pour une consommation minimale.

Mode Vacances

Le réfrigérateur se met en mode d'économie d'énergie alors que le congélateur continue de fonctionner normalement.

Technologie Pressure Balance

Grâce à ce système d'homogénéisation rapide de la pression à l'intérieur et à l'extérieur du congélateur, la porte s'ouvre plus facilement.



No Frost

Grâce à cette technologie, dégivrer le réfrigérateur et le congélateur se fait automatiquement.

Puissance :



Fonction SuperCooling

A activer au moment de l'introduction de nombreux aliments frais nouvellement achetés. Parfait pour assurer une conservation optimale, aussi bien dans le réfrigérateur que dans le congélateur.

Fonction BottleTimer

Active le refroidissement d'une bouteille. Ainsi, en 30 minutes, vous pouvez profiter d'une boisson parfaitement fraîche.



Système MultiAirflow

Les sorties d'air multiples rendent le refroidissement plus homogène et plus rapide, offrant une plus grande stabilité en température.

Santé :



Filtre Airfresh

Il empêche la transmission des odeurs et la contamination croisée des aliments, la garantie qu'ils conservent leur fraîcheur plus longtemps.



Système de conservation VitaFresh

VitaFresh dispose d'un curseur, destiné à la zone humide des fruits et légumes, qui permet d'affiner le niveau de température selon le type et la quantité du contenu. VitaFresh a également son propre circuit de froid équipé d'un capteur afin d'assurer des températures constantes.



Système de conservation VitaFresh Plus

Grâce au compartiment vitaFreshplus, les fruits, légumes, poissons et viandes restent frais 2 fois plus longtemps. La conservation des aliments est aussi plus hygiénique et plus saine pour la santé puisqu'il existe un compartiment dédié à chaque type d'aliment dans lequel il est possible de régler la température et le taux d'humidité adéquat.



Système de conservation VitaFresh Pro 0°C

Les aliments frais sont conservés jusqu'à 3 fois plus longtemps. Un stockage autour de 0°C permet au poisson de rester aussi sain et savoureux que dans l'eau. Grâce à un faible taux d'humidité de l'air et une température à 0°C, votre viande est idéalement stockée et se garde plus longtemps.

01. Froid



KG86AI30U

À chaque besoin, sa capacité !

Que vous ayez une famille nombreuse ou des besoins conséquents de conservation d'aliments, les réfrigérateurs combinés de la Série 6 de Bosch proposent tous deux, des capacités qui ne se devineraient pas ! Plus besoin d'aller faire vos courses tous les 3/4 jours, vous pourrez conserver deux fois plus d'aliments !



Capacité **XXL**
de **682** litres | KGN86AI30U

Capacité **XL**
de **578** litres | KGN76AI30U

Les **tout en un** des grandes familles.

Les portes de ces réfrigérateurs-congélateurs XXL cachent une capacité et une ergonomie qui vont vous surprendre, tout comme la fraîcheur longue durée garantie par les fonctionnalités Bosch. Plus besoin de faire les courses aussi souvent, c'est autant de temps gagné pour soi et sa famille !

Super Cooling

Évitez la rupture du froid grâce au système Super Cooling du côté du réfrigérateur et Super Freezing côté congélateur. Alors même si votre enfant oublie de fermer les portes de ces appareils, ils sauront totalement protéger et conserver sans risque de réchauffement des aliments !

Super-Réfrigération et Super-Congélation

Refroidissez plus rapidement les aliments que vous venez de placer dans votre réfrigérateur afin de ne pas abîmer les autres déjà présents.

Ne perdez plus de vue vos aliments

Bénéficiez d'une lumière uniforme et non éblouissante à l'intérieur de votre réfrigérateur, tout en consommant moins d'électricité qu'avec des ampoules conventionnelles.

Flexibilité optimale

Vous avez une pièce montée à mettre dans votre congélateur ? Plus de tracas ! Grâce à la possibilité de retirer toutes les tablettes en verre de votre congélateur, vous créez la place dont vous aurez besoin !

VitaFresh

Pour une conservation plus longue de vos aliments à une température idéale, utilisez les deux tiroirs amovibles VitaFresh qui conviendront parfaitement pour de la viande et du poisson par exemple.

| KGN56VI30U

“ Le produit correspond bien à mes besoins, il est spacieux, bien lumineux, et surtout plus besoin de le dégivrer. L'aspect extérieur est bien soigné. ”

Nawal, Rabat.

Démarrez le plaisir dès l'ouverture de votre freezer!

Chez Bosch, design exemplaire rime avec développement durable et éco-responsabilité. Tout est pensé dans les moindres détails pour réduire la consommation d'énergie et limiter l'empreinte environnementale sur l'ensemble de la chaîne de production.



| KDD75VI208

Pour des maxi produits congelés à hauteur de tête !

Vous avez besoin de plus d'espace pour vos produits congelés, mais vous ne pouvez pas vous procurer un congélateur indépendant ? Optez pour ce combiné à grande capacité de congélation ! Vous pourrez voir grand dès aujourd'hui.

Les aliments frais peuvent être conservés jusqu'à 3x plus longtemps

Congélateur XXL

Un espace de géant même pour vos aliments congelés

C'est l'anniversaire de votre enfant ou de votre conjoint et vous devez mettre un gâteau à plusieurs étages au congélateur ? Fini les tracés, avec les réfrigérateurs deux portes de Bosch ! Vous pouvez mettre n'importe quel aliment nécessitant beaucoup de place !

VitaFresh

Les températures aux alentours de 0 °C garantissent les conditions optimales dans les trois tiroirs. Dans un des tiroirs, les deux réglages de l'humidité permettent de réunir les conditions idéales pour les fruits et les légumes. Les deux tiroirs amovibles VitaFresh conviennent parfaitement pour la conservation de la viande et du poisson.



| KDN56XIF0N

Side by Side américain, pour les gourmands qui demandent plus d'espace !

Une soudaine envie d'eau fraîche ou de glaçons ? Grâce aux Side by Side américain c'est possible à tous moments, il suffit d'appuyer sur un bouton ! Réfrigérateur et congélateur combiné en un seul appareil, ce n'est pas son seul avantage ! Découvrez cet appareil très pratique et performant.



Éclairage LED

Mettez vos aliments sous le feu de la rampe avec l'éclairage LED qui vous apporte une lumière soft et non éblouissante dans votre appareil. Sa durée de vie est équivalente à celle de votre réfrigérateur.



Protection contre les traces de doigts

Finies les petites traces de doigts et de mains sales sur les portes du réfrigérateur ! Recouvertes d'une protection, ces petites empreintes deviennent invisibles. La surface de vos portes reste ainsi propre, quelque soit la situation et sont plus résistante aux rayures.

| KAN92VI35

CONSEILS & ASTUCES

Une réfrigération express

Vous avez laissé la porte de votre réfrigérateur ouverte plus longtemps que d'habitude ? Ce n'est pas grave ! Grâce aux réfrigérateurs Bosch panne de courant et oubli de fermeture de porte seront qu'un lointain souvenir ! La fonction Super-Réfrigération va permettre à vos aliments de refroidir à vitesse grand-V ! Et en plus, elle se désactive toute seule au bout de 6 heures.

Maxx Duo, pour deux fois plus de place et de performance.

Famille nombreuse, vous avez besoin d'encore plus d'espace ? Côte à côte, ce réfrigérateur et ce congélateur sont incroyablement innovants. Incomparables grâce à leur grande capacité, leur flexibilité de systèmes de rangement et leur concentré de technologies, n'hésitez plus à faire de grande tablée et choisissez ce modèle combiné !



Tiroirs de congélation
XXL

Les réfrigérateurs et congélateurs encastrables : des surdoués qui savent aussi parfaitement s'intégrer.

Vous avez toujours désiré avoir une cuisine high-tech où tous vos appareils sont dissimulés ? Nos experts du froid savent se montrer extrêmement discrets, ils arriveront à se fondre dans n'importe quel agencement de cuisine. Performants et ergonomiques, vos aliments sont parfaitement rangés. Faites confiance à Bosch pour vous proposer des solutions modernes et confortables !

FreshSense

Vous en avez marre de batailler pour que votre réfrigérateur possède une température de stockage optimale ? Grâce à ces capteurs vous n'aurez plus à vous soucier de la fraîcheur de vos aliments, fini les crèmes glacées trop dures ou trop molles ! Optez pour une température constante à l'intérieur, quelle qu'elle soit à l'extérieur.

CONSEILS & ASTUCES

Les avantages de l'encastrable

- Il vous permet de gagner de l'espace.
- Il donne la possibilité d'optimiser l'ergonomie de votre cuisine.
- Vous pourrez personnaliser votre cuisine selon vos envies.
- Il vous permet de profiter d'une modularité des éléments.



| KIN86AF30F

“ Un congélateur de qualité en comparaison des concurrents. Silencieux, parfaitement intégrable et du volume !! Quoi de mieux ? ”

Siham, Fes.

| GIN81AE30



Clayettes glissantes Vario

Grâce à cet ingénieux système, vous pouvez retirer très facilement en un simple geste, toutes les étagères en verre sécurisé de la zone de congélation pour faire plus de place. Faites glisser la partie supérieure vers le bas et vous pourrez conserver un gâteau à plusieurs étages, dinde, ou encore pizza familiale sans problèmes !















Technologie NoFrost

Vous n'aurez plus à dégivrer votre congélateur ! Économisez temps, argent et effort grâce au système NoFrost ! En effet, la décongélation se fait automatiquement, sans aucun risque pour vos aliments congelés.









Tiroirs de congélation BigBox XXL

Serie | 6

	Maxx Duo	Combiné	Encastrable
600-700 l	 KSV36BI3P / GSN36BI3P	 KGN86AI30U	
500-600 l		 KGD76AL30U  KGN56LB30U  KGN76AI30U  KGN56PI30U Nouveau	
400-500 l			
250-400 l	 GSN58AWEV / GSN58AW3M8 Nouveau	 KIR41AF30 Encastrable  KIN86AF30F Encastrable  KIR81AF30 Encastrable  GIN81AE30 Encastrable  GIV11AF30 Encastrable	

Serie | 4

Serie | 2

Side by Side	Maxx Duo	Combiné	2 portes	Combiné	2 portes	Encastrable
 KAN92VI35	 KSV36VL3P / GSN36VL3P					
		 KGN56VI30U	 KDD75VI208	 KDN65VI208	 KGN57VI22N Nouveau	
			 KDN56XIF0N Nouveau			
		 KGN46XL30U			 KDN55NL2M8 Nouveau	
		 KGN36KL35		 KGN36NW30	 KDN43VL2M8 Nouveau	 KIV38V20FF Encastrable
				 KGN36NL30	 KDN30N12M8 Nouveau	



KAN92VI35

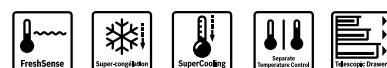

Description Série | 6
Side by Side, Inox Easyclean

Performance Classe énergétique: A+.
Niveau sonore : 43 dB(A) re 1 pW.
Technologie No Frost.

Design Inox Easyclean.
Poignée inox acier.
Éclairage LED.
Afficheur digital avec display.

Confort Touche Super Freezing avec arrêt automatique.
Fabrique automatique de glaçons.
Extérieur digital avec display.
Chaque zone de température est contrôlable et réglable séparément.
Technologie de haute performance compresseur inverter.
Réservoir d'eau d'une capacité de 4 litres. Étagère intégrée.
MultiBox - le compartiment multi-usage.
Multi AirFlow.

Sécurité Signal porte ouverte.
Autonomie en cas de panne : 4 heures.

Accessoires intégrés 1 x casier à oeufs.

Informations techniques Volume brut/utile total : 608/523 litres.
Consommation d'énergie : 432 kWh/an.
Dimensions (H x L x P) : 1770 x 910 x 720 mm.
Capacité de congélation : 20 kg en 24 heures.

Code barre 4242002817408



GSN58AW3M8



Description Série | 6
Congélateur 1 porte Blanc

Performance Classe énergétique: A+.
Niveau sonore : 42 dB(A) re 1 pW.
Technologie No Frost.

Design Blanc.
Poignée verticale.
Ouverture de porte à 90°.
Intérieur avec finition métal.
Éclairage LED.

Confort Multi AirFlow.
Fresh Sense : Température constante grâce à des capteurs intelligents.
Touche Super Freezing avec arrêt automatique.
Commande sensitive TouchControl.
Alarme sonore et visuelle.
4 tiroirs transparents dont Deux tiroirs BigBox.
VarioZone avec clayettes amovibles.

Sécurité Signal porte ouverte.
Autonomie en cas de panne : 25 heures.

Accessoires intégrés 3 x accumulateurs de froid.
1 x bac à glaçons.

Informations techniques Volume brut/utile total : 400/365 litres.
Consommation d'énergie : 304 kWh/an.
Dimensions (H x L x P) : 1910 x 700 x 780 mm.
Capacité de congélation : 22 Kg en 24 heures.

Code barre 4242005221264

NOUVEAU



KSV36BI3P



Description

Performance Série | 6
Réfrigérateur, Inox Easyclean
Classe énergétique : A+.
Niveau sonore : 39 dB(A) re 1 pW.

Design Inox Easyclean.
Poignée inox acier.
Éclairage LED.
Afficheur Touch Technology.
Balconnets avec finition en aluminium.

Confort Vita Control : Température constante grâce à des capteurs intelligents.
Touche Super Cooling avec arrêt automatique.
AirFreshfilter.
7 Clayettes en verre «securiti» dont 4 réglables en hauteur
Rack à bouteilles chromé de grande capacité.
Balconnet réglable en hauteur avec technologie EasyLift.
Compartiment VitaFresh Plus sur rails télescopique.

Sécurité Signal sonore porte ouverte.

Accessoires intégrés 3 x casier à oeufs.

Informations techniques Volume brut/utile total : 348/346 litres.
Consommation d'énergie : 112 kWh/an.
Dimensions (H x L x P) : 1860 x 600 x 650 mm.

Code barre 4242005060474



GSN36BI3P



Description Série | 6
Congélateur, Inox Easyclean

Performance Classe énergétique : A+.
Niveau sonore : 42 dB(A) re 1 pW.
Technologie No Frost.

Design Inox Easyclean.
Poignée inox acier.
Éclairage LED.
Afficheur Touch Technology.
Balconnets avec finition en aluminium.

Confort Vita Control : Température constante grâce à des capteurs intelligents
Touche Super Freezing avec arrêt automatique.
Alarme sonore et visuelle.
Multi Airflow.
Ice Twister : Préparation automatique des glaçons.
Fresh Sense : Température constante grâce à des capteurs intelligents.
4 tiroirs transparents dont Deux tiroirs BigBox.

Sécurité Autonomie en cas de panne : 25 heures.

Accessoires intégrés 3 x accumulateur de froid.

Informations techniques Volume brut/utile total : 255/242 litres
Consommation d'énergie : 237 kWh/an.
Dimensions (H x L x P) : 1860 x 600 x 650 mm
Capacité de congélation : 20 kg en 24 heures.

Code barre 4242005067572



KSN36VL3P

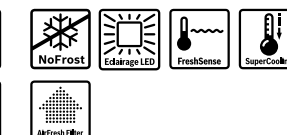

Description Série | 4
Réfrigérateur, Inox Look

Performance Classe énergétique : A+.
Niveau sonore : 39 dB(A) re 1 pW.
Technologie No Frost.

Design Inox look.
Poignée verticale.
Éclairage LED.

Confort Clayettes EasyAccess
Touche Super Cooling avec arrêt automatique.
Régulation électronique de la température (indicateur LED).
Fresh Sense : Température constante grâce à des capteurs intelligents.
Compartiment VitaFresh.
Rack à bouteilles chromé.
AirFresh Filter.

Sécurité Signal sonore porte ouverte.

Accessoires intégrés 3 x casier à oeufs.

Informations techniques Volume brut/utile total : 348/346 litres.
Consommation d'énergie : 112 kWh/an.
Dimensions (H x L x P) : 1860 x 600 x 650 mm.

Code barre 4242005062126



GSN36VL3P



Description Série | 4
Congélateur, Inox Look

Performance Classe d'efficacité énergétique : A+.
Niveau sonore : 42 dB(A) re 1 pW.
Technologie No Frost.

Design Inox look.
Poignée verticale.
Ouverture de porte à 90°.

Confort Vita Control - Température constante grâce à des capteurs intelligents.
Touche Super Freezing avec arrêt automatique.
Alarme sonore et visuelle.
Multi Airflow.
Régulation électronique de la température (indicateur LED).
Fresh Sense : Température constante grâce à des capteurs intelligents.
4 tiroirs transparents dont Deux tiroirs BigBox.
VarioZone avec clayettes amovibles.

Sécurité Signal sonore porte ouverte.

Accessoires intégrés 2 x accumulateur de froid.
1 x bac à glaçons.

Informations techniques Volume brut/utile total : 255/242 litres.
Consommation d'énergie : 237 kWh/an.
Dimensions (H x L x P) : 1860 x 600 x 650 mm.
Capacité de congélation : 20 kg en 24 heures.

Code barre 4242005060368

CONSEILS & ASTUCES

Les différents types de congélateurs

- Les congélateurs **coffre** : ils s'ouvrent généralement sur le haut. Possèdent une capacité assez importante et sont donc idéaux pour la conservation de produits volumineux. S'installent plus facilement dans un cellier ou un garage.
- Les congélateurs **armoires** : ressemblent beaucoup aux réfrigérateurs puisqu'ils s'ouvrent à l'aide d'une porte. Composés de tiroirs de rangement, ils s'installent facilement dans une cuisine et sont plus esthétiques.
- Les congélateurs **cube** : le plus petit des modèles, ils sont idéaux pour des petites surfaces ainsi que pour une utilisation individuelle.





KG86AI30U



KGD76AL30U



KGN76AI30U

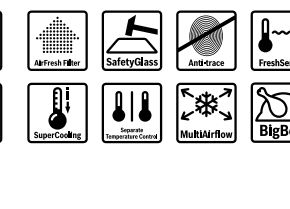

KGN56LB30U



Description

Série | 6
Combiné Bottom Freezer,
Inox easy clean

Série | 6
Combiné Bottom Freezer,
Inox look

Série | 6
Combiné Bottom Freezer,
Inox easy clean

Série | 6
Combiné Bottom Freezer,
Glass Line Noir

Performance

Classe énergétique : A++.
Niveau sonore : 42 dB(A) re 1 pW.
Technologie No Frost.

Classe énergétique : A++.
Niveau sonore : 42 dB(A) re 1 pW.
Technologie No Frost.

Classe énergétique : A++.
Niveau sonore : 42 dB(A) re 1 pW.

Classe énergétique : A++.
Niveau sonore : 42 dB(A) re 1 pW.
Technologie No Frost.

Design

Inox Easyclean.
Poignée-barre verticale inox acier.
Eclairage LED.
Ecran LCD TouchControl.

Inox look.
Poignée-barre verticale inox acier.
Eclairage LED.
Ecran LCD TouchControl.

Inox Easyclean.
Poignée-barre verticale inox acier.
Eclairage LED.
Ecran LCD TouchControl.

Chrome inox métallisé.
Poignée-barre verticale inox acier.
Eclairage LED.
Ecran LCD TouchControl.

Confort

Touche Super Cooling avec arrêt automatique.
Touche Super Freezing avec arrêt automatique.
Modes : Eco / Vacances / sécurité enfants.
VitaFresh Plus pour fruits et légumes.
Tiroir congélation BigBox.
4 clayettes en verre de sécurité, dont 3 réglables en hauteur.
Bac à glaçons.

Touche Super Cooling avec arrêt automatique.
Touche Super Freezing avec arrêt automatique.
Modes : Eco / Vacances / sécurité enfants.
VitaFresh Plus pour fruits et légumes.
Tiroir congélation BigBox.
4 clayettes en verre de sécurité, dont 3 réglables en hauteur.
Bac à glaçons.

Touche Super Cooling avec arrêt automatique.
Tiroir congélation BigBox.
4 clayettes en verre de sécurité, dont 3 réglables en hauteur.
Bac à glaçons.
Porte réversible.

Touche Super Cooling avec arrêt automatique.
Touche Super Freezing avec arrêt automatique.
Modes : Eco / Vacances / sécurité enfants.
VitaFresh Plus pour fruits et légumes.
Tiroir congélation BigBox.
4 clayettes en verre de sécurité, dont 3 réglables en hauteur.
Bac à glaçons.

Sécurité

Autonomie en cas de panne : 30 heures.
Alarme visuelle/sonore.

Autonomie en cas de panne : 27 heures.
Alarme visuelle/sonore.

Autonomie en cas de panne : 27 heures.
Alarme visuelle/sonore.

Autonomie en cas de panne : 24 heures.
Alarme visuelle/sonore.

Accessoires intégrés

3 x casier à oeufs.
2 x accumulateur de froid.

3 x casier à oeufs.
2 x accumulateur de froid.

3 x casier à oeufs.
2 x accumulateur de froid.

3 x casier à oeufs.

Informations techniques

Volume brut/utile total : 682/619 litres.
Consommation d'énergie : 378 kWh/an.
Dimensions (H x L x P) :
1860 x 860 x 810 mm.
Capacité de congélation : 20 kg en 24 h.

Volume brut/utile total : 578/521 litres.
Consommation d'énergie : 335 kWh/an.
Dimensions (H x L x P) :
1860 x 750 x 800 mm.
Capacité de congélation : 18 kg en 24 h.

Volume brut/utile total : 578/521 litres.
Consommation d'énergie : 335 kWh/an.
Dimensions (H x L x P) :
1860 x 750 x 800 mm.
Capacité de congélation : 18 kg en 24 h.

Volume brut/utile total : 559/505 litres.
Consommation d'énergie : 325 kWh/an.
Dimensions (H x L x P) :
1930 x 700 x 800 mm.
Capacité de congélation : 18 kg en 24 h.

Code barre

4242002915623

4242005027538

4242002912752

4242002909332

NOUVEAU





KGN56PI30U



Description

Série | 6
Combiné Bottom Freezer
Inox easy clean

Performance

Classe énergétique : A++.
Niveau sonore : 42 dB(A) re 1 pW.
Technologie No Frost.

Design

Inox Easyclean.
Poignée-barre verticale inox acier.
Eclairage LED.
Ecran LCD TouchControl.

Confort

Touche Super Cooling avec arrêt automatique.
Touche Super Freezing avec arrêt automatique.
Modes : Eco / Vacances / sécurité enfants.
VitaFresh Pro 0°C : conservation professionnelle.
Tiroir congélation BigBox
4 clayettes en verre de sécurité, dont 3 réglables en hauteur.
Bac à glaçons.

Sécurité

Autonomie en cas de panne : 24 heures.
Alarme visuelle/sonore.

Accessoires intégrés

3 x casier à oeufs.

Informations techniques

Volume brut/utile total : 554/480 litres.
Consommation d'énergie : 324 kWh/an.
Dimensions (H x L x P) :
1930 x 700 x 800 mm.
Capacité de congélation : 16 kg en 24 h.

Code barre

4242002909349



KGN46XL30U



Série | 4
Combiné Bottom Freezer
Inox look

Classe énergétique : A++.
Niveau sonore : 40 dB(A) re 1 pW.
Technologie No Frost.

Chrome inox métallisé.
Poignée verticale intégrée.
Eclairage LED.
Double réglage électronique de la Température intégré dans la porte (LED)

Touche Super Cooling avec arrêt automatique.
Touche Super Freezing avec arrêt automatique.
Modes : Eco / Vacances / sécurité enfants.
VitaFresh pour fruits et légumes.
4 clayettes en verre de sécurité, dont 3 réglables en hauteur.
Bac à glaçons.

Autonomie en cas de panne : 20 heures
Alarme visuelle/sonore

3 x casier à oeufs.

Volume brut/utile total : 415/385 litres.
Consommation d'énergie : 288 kWh/an.
Dimensions (H x L x P) :
1860 x 700 x 655 mm.
Capacité de congélation : 15 kg en 24 h.

4242002949093



KGN56VI30U



Série | 4
Combiné Bottom Freezer
Inox easy clean

Classe énergétique : A++.
Niveau sonore : 42 dB(A) re 1 pW.
Technologie No Frost.

Chrome inox métallisé.
Poignée verticale intégrée.
Eclairage LED.
Double réglage électronique de la température intégré dans la porte (LED).

Touche Super Cooling avec arrêt automatique.
Touche Super Freezing avec arrêt automatique.
Modes : Eco / Vacances / sécurité enfants.
VitaFresh pour fruits et légumes.
Tiroir congélation BigBox.
4 clayettes en verre de sécurité, dont 3 réglables en hauteur.
Bac à glaçons.

Autonomie en cas de panne : 24 heures.
Alarme visuelle/sonore.

3 x casier à oeufs.

Volume brut/utile total : 559/505 litres.
Consommation d'énergie : 325 kWh/an.
Dimensions (H x L x P) :
1930 x 700 x 800 mm.
Capacité de congélation : 18 kg en 24 h.

4242002909318



KGN36KL35



Série | 4
Combiné Bottom Freezer
Inox look

Classe énergétique : A++.
Niveau sonore : 39 dB(A) re 1 pW.
Technologie No Frost.

Inox look.
Poignée verticale intégrée.
Eclairage LED.
Double réglage électronique de la température intégré dans la porte (LED).

Touche Super Freezing avec arrêt automatique.
Touche Super Cooling avec arrêt automatique.
VitaFresh pour fruits et légumes.
4 clayettes en verre de sécurité, dont 2 réglables en hauteur.
Rack à bouteilles chromé de grande capacité.
Multi Airflow.

Autonomie en cas de panne : 20 heures.
Alarme visuelle/sonore.

3 x casier à oeufs.

Volume brut/utile total : 357/324 litres.
Consommation d'énergie : 260 kWh/an.
Dimensions (H x L x P) :
1860 x 600 x 660 mm.
Capacité de congélation : 14 kg en 24 h.

4242002948058



KGN57VI22N



Description

Série | 2
Combiné bottom freezer
Inox Easy Clean

Performance

Classe énergétique : A+.
Niveau sonore : 43 dB(A) re 1 pW.
Technologie No Frost.

Design

Inox Easyclean.
Eclairage LED.
Ecran LCD TouchControl.

Confort

Touche Super Freezing avec arrêt automatique.
4 clayettes en verre de sécurité, dont 3 réglables en hauteur.
Multi Airflow.

Sécurité

Autonomie en cas de panne : 19 heures.
Alarme visuelle/sonore.

Accessoires intégrés

2 x casiers à oeufs
2 x bac à glaçons.

Informations techniques

Volume brut/utile total : 505/456 litres.
Consommation d'énergie : 358 kWh/an.
Dimensions (H x L x P) :
1850 x 700 x 740 mm.
Capacité de congélation : 8 kg en 24 heures.

Code barre

4242005058020

NOUVEAU



KGN36NW30



Série | 2
Combiné bottom freezer
Blanc

Classe énergétique : A++.
Niveau sonore : 42 dB(A) re 1 pW.
Technologie No Frost.

Blanc.
Poignée horizontale intégrée.
Eclairage LED.
Régulation électronique de la température (LED).

Touche Super Freezing avec arrêt automatique.
4 clayettes en verre de sécurité, dont 3 réglables en hauteur.
Système de conservation MultiBox.
Multi Airflow.

Autonomie en cas de panne : 19 heures.
Alarme visuelle/sonore.

2 x accumulateur de froid.
1 x bac à glaçons.

Volume brut/utile total : 329/302 litres.
Consommation d'énergie : 235 kWh/an.
Dimensions (H x L x P) :
1860 x 600 x 660 mm.
Capacité de congélation :
11 kg en 24 heures.

4242002853536



KGN36NL30

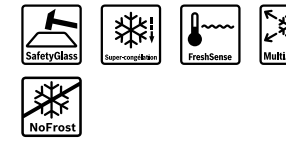

Série | 2
Combiné bottom freezer
Inox

Classe énergétique : A++.
Niveau sonore : 42 dB(A) re 1 pW.
Technologie No Frost.

Poignée horizontale intégrée.
Eclairage LED.
Régulation électronique de la température (LED).

Touche Super Freezing avec arrêt automatique.
Multi Airflow.
Dégivrage automatique des deux compartiments.
4 clayettes en verre de sécurité, dont 3 réglables en hauteur.
3 tiroirs de congélation.

Autonomie en cas de panne : 19 heures.
Alarme visuelle/sonore.

Volume brut/utile total : 329/302 litres.
Consommation d'énergie : 235 kWh/an.
Dimensions (H x L x P) :
1860 x 600 x 660 mm.
Capacité de congélation :
11 kg en 24 heures.

4242002841806

NOUVEAU

CONSEILS & ASTUCES

Comprendre une étiquette énergétique

L'étiquette énergétique comprend plusieurs éléments :

- 1 Nom du produit
- 2 Classe énergétique classé de A+++ à D (consommation électrique).
- 3 Consommation d'eau
- 4 Informations diverses : performances, technologies, capacité, bruit...





| KDD75VI208

Distributeur
d'eau
intégré

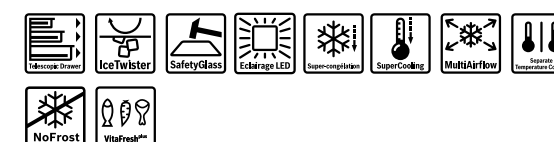

KDD75VI208

**Description**

Série | 4
Combiné Top Freezer, Inox Easy clean

Performance

Classe énergétique : A+.
Niveau sonore : 43 dB(A) re 1 pW.
Technologie No Frost.

Design

Chrome inox métallisé.
Poignée barre verticale.
Eclairage LED.

Confort

Distributeur d'eau.
Système multi-flux.
Touche Super Cooling avec arrêt automatique.
Touche Super Freezing avec arrêt automatique.
Régulation électronique de la température (indicateur LED).
VitaFresh avec contrôle de l'humidité.
VitaFresh Pro 0°C : conservation professionnelle.
Ice Twister.

Sécurité

Autonomie en cas de panne : 12 heures.

Accessoires intégrés

2 x casier à oeufs.

Informations techniques

Volume brut/utile total : 593/545 litres.
Consommation d'énergie : 333kWh/an.
Dimensions (H x L x P) : 1806 x 860 x 681 mm.

Code barre

4242005101290

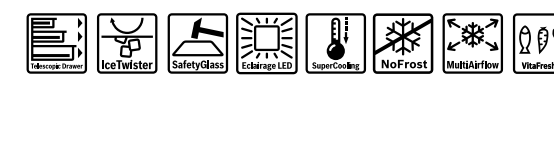

KDN65VI208

**Série | 4**

Combiné Top Freezer, Inox Easy clean

Classe énergétique : A+.
Niveau sonore : 43 dB(A) re 1 pW.
Technologie No Frost.

Chrome inox métallisé.
Poignée barre verticale.
Eclairage LED.

Confort

Système multi-flux.
Touche Super Cooling avec arrêt automatique.
Touche Super Freezing avec arrêt automatique.
Régulation électronique de la température (indicateur LED).
VitaFresh avec contrôle de l'humidité.
VitaFresh Pro 0°C : conservation professionnelle.
Ice Twister.

Autonomie en cas de panne : 12 heures.

2 x casier à oeufs.

Volume brut/utile total : 526/490 litres.
Consommation d'énergie : 388 kWh/an.
Dimensions (H x L x P) : 1756 x 790 x 681 mm.

4242005101283

CONSEILS & ASTUCES

Les critères de choix d'un réfrigérateur

- Le type de réfrigérateur : combiné, top, américain...
- La pose libre ou l'encastrable.
- Le volume : recommandation d'un minimum de 150L + 50L par personne supplémentaire dans le foyer.
- La classe énergétique.
- Le type de froid : statique, brassé ou ventilé.
- Les options et technologies supplémentaires : SuperCooling, NoFrost...



KDN56XIF0N



Description Série | 4
Combiné Top Freezer, Inox Easy clean

Performance Classe énergétique : A++.
Niveau sonore : 41 dB(A) re 1 pW.
Technologie No Frost.

Design Inox Easy Clean.
Poignée barre verticale.
Eclairage LED.

Confort 4 clayettes en verre de sécurité, dont 3 réglables en hauteur.
Multi Airflow.
Régulation électronique de la température (indicateur LED).
VitaFresh avec contrôle de l'humidité

Sécurité Autonomie en cas de panne : 20 heures.

Accessoires intégrés 3 x casier à oeufs.

Informations techniques Volume brut/utile total : 563 / 522 litres.
Consommation d'énergie : 333 kWh/an.
Dimensions (H x L x P) : 1930 x 700 x 800 mm.

Code barre 4242005225163

NOUVEAU



KDN55NL2M8



Description Série | 2
Combiné Top freezer
Inox look

Classe énergétique : A+.
Niveau sonore : 41 dB(A) re 1 pW.
Technologie No Frost.

Inox look.
Poignée verticale intégrée.
Eclairage LED.

4 clayettes en verre de sécurité, dont 3 réglables en hauteur.
MultiBox avec compartiment transparent et bouton de réglage.
Multi Airflow.
Régulation électronique de la température (indicateur LED).
VitaFresh avec contrôle de l'humidité
Filtre AirFresh neutralise les mauvaises odeurs et les contamination croisées.

Autonomie en cas de panne : 17 heures.

3 x casier à oeufs.
1 x bac à glaçons.

Volume brut/utile total : 458 / 453 litres.
Consommation d'énergie : 378 kWh/an.
Dimensions (H x L x P) : 1860 x 700 x 740 mm.

Code barre 4242005228898

NOUVEAU



KDN43NL2M8



Description Série | 2
Combiné bottom freezer
Inox look

Performance Classe énergétique : A+.
Niveau sonore : 42 dB(A) re 1 pW.
Technologie No Frost.

Design Inox look.
Eclairage LED.

Confort 4 clayettes en verre de sécurité, dont 3 réglables en hauteur.
Multi Airflow.

Sécurité Autonomie en cas de panne : 14 heures.

Accessoires intégrés 3 x casier à oeufs.

Informations techniques Volume brut/utile total : 365 / 328 litres.
Consommation d'énergie : 311 kWh/an.
Dimensions (H x L x P) : 1750 x 700 x 600 mm.

Code barre 4242005209682

NOUVEAU



KDN30N12M8



Description Série | 2
Combiné bottom freezer
Inox look

Performance Classe énergétique : A+.
Niveau sonore : 42 dB(A) re 1 pW.
Technologie No Frost.

Inox look.
Eclairage LED.

4 clayettes en verre de sécurité, dont 3 réglables en hauteur.
Multi Airflow.

Autonomie en cas de panne : 14 heures.

3 x casier à oeufs.

Volume brut/utile total : 286 / 253 litres.
Consommation d'énergie : 271 kWh/an.
Dimensions (H x L x P) : 1680 x 600 x 600 mm.

Code barre 4242005178537

NOUVEAU

CONSEILS & ASTUCES

Bien nettoyer son réfrigérateur

- Utiliser les produits adéquats : éviter la javel ou les lingettes imbibées de produits toxiques. Préférez de l'eau chaude savonneuse ou n'importe quel produit ménager.
- Organiser son réfrigérateur pour faciliter le nettoyage : enlever les emballages, placer des feuilles de sopalin dans le fond du bac à légumes...
- Enlever la poussière du condensateur qui se trouve à l'arrière du réfrigérateur.





KIR81AF30



Série | 6
Réfrigérateur 1 Porte Intégrable

Éclairage intérieur LED.

Classe énergétique : A++.
Niveau sonore : 37 dB(A) re 1 pW.
Froid dynamique.

Touch Control : Régulation électronique de la température.
Fresh Sense : Température constante grâce à des capteurs intelligents.
Dégivrage automatique.
SafetyGlass : clayettes en verre de sécurité Rails télescopiques.
VitaFresh Plus avec régulateur HydroControl.
Rack à bouteilles chromé.
SuperCooling avec arrêt automatique.
SuperFreezing avec arrêt automatique.
VarioShelf : ajustement facile de la clayette.

Signal sonore porte ouverte.

2 x casier à oeufs.

Volume brut/utile total : 321/319 litres
Volume utile réfrigérateur/congélateur : 187/67 litres.
Consommation d'énergie : 116 kWh/an
Dimensions (H x L x P) : 1772 x 558 x 550 mm.
Dimensions encastrement (H x L x P) : 1775 x 560 x 550 mm.

4242002711270

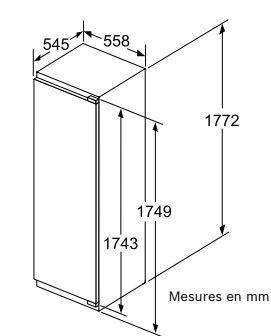

KIN86AF30F



Série | 6
Réfrigérateur Combiné Intégrable

Éclairage intérieur LED.

Classe énergétique : A++.
Niveau sonore : 39 dB(A) re 1 pW.
Technologie No Frost.

Commande électronique via TouchControl.
Vita Control : Température constante grâce à des capteurs intelligents.
Chaque zone de température est contrôlable et réglable séparément.
SuperCooling avec arrêt automatique.
SuperFreezing avec arrêt automatique.
Fonction vacances.
Système multi-alarmes, signal porte ouverte.
Tiroir BigBox congélation.
VarioShelf : ajustement facile de la clayette.

Signal sonore porte ouverte.

2 x accumulateur de froid.
2 x casier à oeufs.
1 x bac à glaçons.

Volume brut/utile total : 321/319 litres
Volume utile réfrigérateur/congélateur : 187/67 litres.
Consommation d'énergie : 116 kWh/an
Dimensions (H x L x P) : 1772 x 558 x 550 mm.
Dimensions encastrement (H x L x P) : 1775 x 560 x 550 mm.

4242002983981

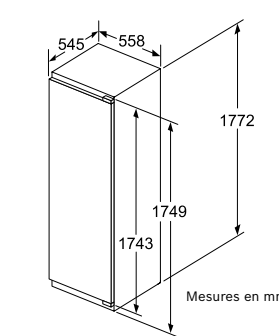

KIR41AF30



Série | 6
Réfrigérateur Intégrable

Éclairage intérieur LED.
Intérieur avec finition métal.

Classe énergétique : A++.
Niveau sonore : 33 dB(A) re 1 pW.

Touch Control : Régulation électronique de la température.
Fresh Sense : Température constante grâce à des capteurs intelligents.
Dégivrage automatique.
SuperCooling avec arrêt automatique.
VarioShelf : ajustement facile de la clayette.
Ouverture à droite. Porte réversible.

Signal sonore porte ouverte.

2 x casier à oeufs

Volume brut/utile total : 215/211 litres.
Consommation d'énergie : 105 kWh/an.
Dimensions (H x L x P) : 1221 x 558 x 550 mm.
Dimensions encastrement (H x L x P) : 1225 x 560 x 550 mm.

4242002735252

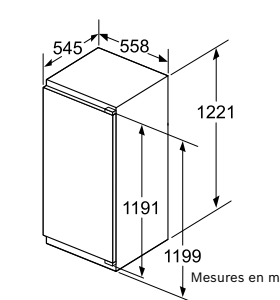

KIV38V20FF



Série | 2
Réfrigérateur Combiné Intégrable

Éclairage intérieur LED.

Classe énergétique : A+.
Niveau sonore : 40 dB(A) re 1 pW.

Système de porte coulissante.
Bac à légumes.
Dégivrage automatique.
Ouverture à droite. Porte réversible.

1 x casier à oeufs.

Volume brut/utile total : 294/276 litres.
Capacité de congélation : 3 kg en 24 heures.
Consommation d'énergie : 275 kWh/an.
Dimensions (H x L x P) : 1772 x 541 x 550 mm.
Dimensions encastrement (H x L x P) : 1775 x 562 x 550 mm.

4242002640488

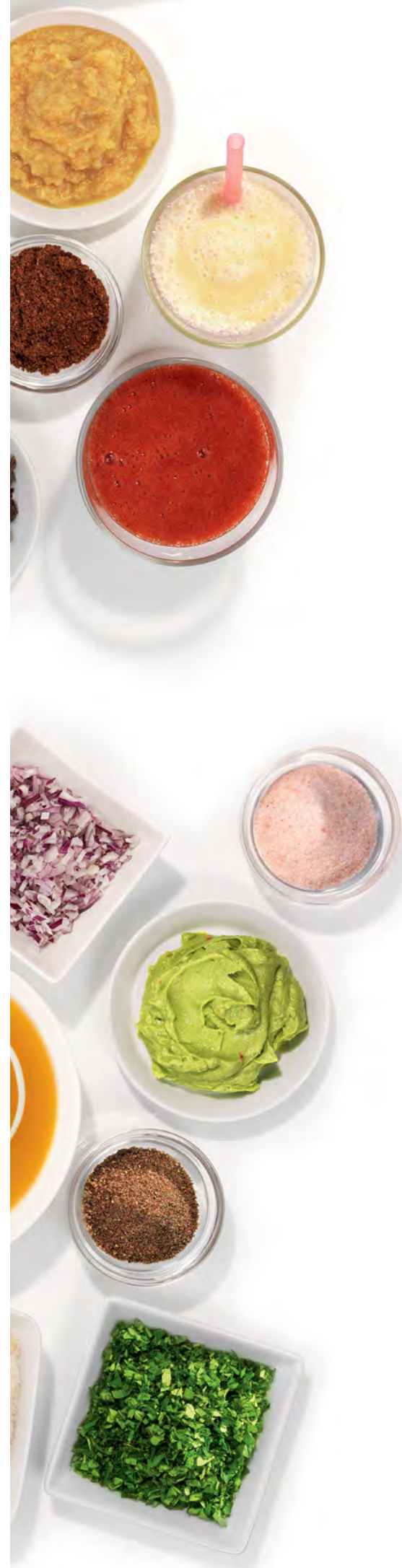
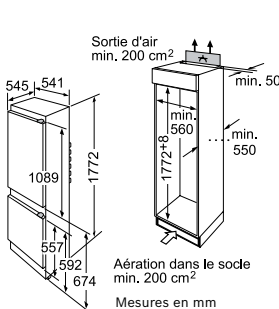

GIN81AE30



Série | 6
Congélateur intégrable

Classe énergétique : A++.
Niveau sonore : 36 dB(A) re 1 pW.
Technologie No Frost.

Système de portes fixes.
Fresh Sense : Température constante grâce à des capteurs intelligents.
Régulation électronique de la température «LED».
SuperFreezing avec arrêt automatique.
Alarme visuelle, Alarme sonore.
2 compartiments de congélation intensive à clapet transparent.
5 tiroirs transparents dont Deux tiroirs BigBox.
Ouverture à gauche. Porte réversible.

Signal sonore porte ouverte.

2 x accumulateur de froid.
1 x bac à glaçons.

Volume brut/utile total : 235/211 litres.
Capacité de congélation : 20 kg en 24 heures.
Consommation d'énergie : 243 kWh/an.
Dimensions (H x L x P) : 1775 x 560 x 550 mm.
Dimensions encastrement (H x L x P) : 1772 x 558 x 550 mm.

4242002898827

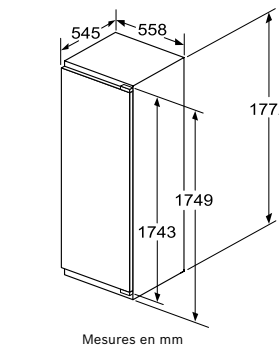

GIV11AF30



Série | 6
Congélateur intégrable

Classe énergétique : A++.
Niveau sonore : 36 dB(A) re 1 pW.
Technologie Low Frost.

Système de portes fixes.
Fresh Sense : Température constante grâce à des capteurs intelligents.
Régulation électronique de la température «LED».
SuperFreezing avec arrêt automatique.
Alarme visuelle, Alarme sonore.
Dégivrage rapide.

Signal sonore porte ouverte.

2 x accumulateur de froid.
1 x bac à glaçons.

Volume brut/utile total : 73/72 litres.
Capacité de congélation : 8 kg en 24 heures.
Consommation d'énergie : 144 kWh/an.
Dimensions (H x L x P) : 712 x 558 x 545 mm.
Dimensions encastrement (H x L x P) : 720 x 560 x 560 mm.

4242002923819

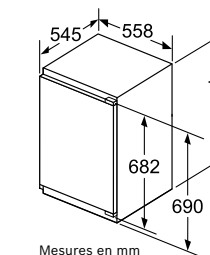

Mesures en mm

Description

Performance

Confort

Sécurité

Accessoires intégrés

Informations techniques

Code barre

Schéma d'encastrement

Des technologies au service de votre linge.

Confort :

i-DOS

Le système i-DOS calcule automatiquement le besoin précis de lessive en fonction du volume de charge et du degré de salissure du linge. Vous obtenez un résultat parfait tout en économisant jusqu'à 30% de produit de lessive et 7.062 litres d'eau par an.

ActiveWater Plus

Cette technologie détecte automatiquement la charge de linge contenue dans le tambour grâce à des capteurs de haute précision. Ainsi, la machine utilise exactement et uniquement la quantité d'eau et d'électricité nécessaire pour un résultat optimal.

Moteur EcoSilence Drive

Ce moteur est si puissant qu'il aspire tout, même le bruit. Il a été entièrement pensé, optimisé et amélioré pour offrir un fonctionnement incroyablement silencieux grâce au système SilenceSound™, combiné à une excellente performance d'aspiration. La tranquillité de votre maison est préservée.

10 ans de garantie

Le moteur EcoSilence Drive est couvert par une garantie totale de 10 ans. Elle inclut même le déplacement du service technique Bosch ainsi que le changement éventuel des pièces.

Sensitive Drying System

Cette technologie permet de sécher le linge grâce à un léger flux d'air chaud venant de tous les côtés. Il ne reste donc pas plaqué contre le tambour (même si celui-ci est particulièrement doux pour les textiles) mais est mélangé en souplesse par les aubes délicatement arrondies.

VarioPerfect

Vous décidez, selon vos besoins, de rendre la plupart des programmes plus rapides ou plus efficaces en activant les fonctions :

- SpeedPerfect, qui économise jusqu'à 65% de temps
- EcoPerfect, qui réduit de 50 % l'énergie consommée tout en offrant un résultat de lavage optimal pour tous les types de textiles.

Condenseur autonettoyant

Le système SelfCleaning Condenser se nettoie automatiquement jusqu'à 4 fois par cycle de séchage. Cela évite aussi la fastidieuse corvée de nettoyage ainsi que toute perte de puissance. Votre sèche-linge Bosch à pompe à chaleur reste donc particulièrement économe pendant toute sa durée de vie.

Classe énergétique A+++

Avec leurs multiples fonctionnalités innovantes telles que la technologie ActiveWater, la fonction Vario Perfect ou le moteur EcoSilence Drive, les lave-linge Bosch sont particulièrement économes en eau, en énergie et en produit de lessive.

Autodry

Intégré dans certains lave-linge, cette technologie améliore encore le séchage. Basée sur l'utilisation de capteurs, elle mesure de façon constante le taux d'humidité du linge lors du cycle de séchage et ajuste automatiquement la durée du cycle ainsi que la température dans la cuve. Le linge est ainsi séché de façon optimale en préservant au mieux les fibres textiles.

Rajout de linge

Grâce à la touche rajout de linge, ouvrez simplement le hublot en cours de cycle et rajoutez n'importe quelle pièce de linge (pour des raisons de sécurité, le hublot reste verrouillé lorsque le niveau d'eau est élevé et/ou la température est supérieure à 50°C et pendant l'essorage).

Tambour VarioSoft

La structure unique et brevetée du tambour VarioSoft est une exclusivité Bosch qui permet un lavage plus rapide et plus délicat pour des résultats et une efficacité accrus. La structure en «gouttes d'eau» du tambour et les aubes asymétriques ajustent le mouvement pour un brassage plus intense ou plus doux, sans négliger aucune pièce. Le tambour de 8 kg permet également de protéger les textiles et de diminuer les plis.

Santé :

Design anti-vibration

Le nouveau design des parois n'est pas seulement esthétique, il offre également une meilleure stabilité et une réduction des vibrations. L'isolation renforcée diminue le bruit et rend les modèles Logixx et Avantixx de Bosch très silencieux, même pendant la phase d'essorage.

Cycle Allergie

Un cycle de séchage spécialement étudié pour réduire autant que possible la présence de résidus allergènes. Résultat : moins de particules de pollen, de poils d'animaux et d'acariens dans le linge sec. Certifiés ECARF, les sèche-linge Bosch sont parfaits pour les personnes souffrant d'allergies.

02. Lave-linge et sèche-linge



i-DOS, fini le gaspillage, doser la lessive devient automatique.

Profitez d'une routine lavage plus allégée avec le lave-linge i-DOS, vous n'aurez plus qu'à penser à remplir votre bac à lessive une fois toutes les 26 machines. Le système intelligent i-DOS fera le reste puisqu'il dosera votre lessive pour chaque cycle de lavage afin de vous garantir des résultats parfaits !



i-DOS,
Un bon geste pour l'environnement.

Une économie de lessive de 30 % et d'eau de 7 062 litres par an. Une bonne nouvelle pour l'environnement et aussi pour le budget de votre ménage.

4.7 ★★★★★

i-DOS

note moyenne des avis sur les lave-linge i-DOS.

Nos consommateurs satisfaits sont notre meilleur argument ! Non seulement ils trouvent le système de dosage automatique plus simple, mais ils aiment aussi le fait que cela les soulage d'une tâche fastidieuse.

| WAT2866SMA

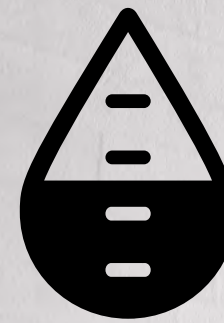

i-DOS



La quantité parfaite de détergent

Le système i-DOS dose automatiquement et exactement le détergent nécessaire en fonction du type de fibre, du volume de charge et du degré de salissure. De cette façon, vous obtenez un résultat parfait tout en économisant d'importantes quantités de produit de lessive et d'eau.



Pas assez de détergent

Une faible dose de produit conduit généralement à des résultats de lavage médiocres. Les taches ne disparaissent pas complètement et risquent même de rester.

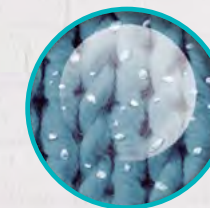

Trop de détergent

L'utilisation de trop de détergent, entraîne une consommation d'eau et d'énergie nettement supérieure durant le lavage. En outre, des résidus de détergent peuvent provoquer des irritations cutanées et allergies.



| WAX32M00FF

Quand il s'agit du lavage, nous recherchons **toujours le meilleur pour vous !**

Silencieux et puissant, si vous n'avez que peu d'espace chez vous, un lave-linge hublot sera ce qu'il vous faut ! Avec la fonction Reload, ouvrez le hublot même en plein cycle ! Vous avez besoin de votre tenue préférée rapidement ? Gagnez jusqu'à 65% du temps de lavage !

Imaginez posséder des supers pouvoirs, **Bosch l'a fait pour vous !**

Et si vous aviez le pouvoir de changer les choses en cours, ou encore de faire taire tout le bruit autour de vous ou réaliser ce que vous désirez deux fois plus vite ? Avec les différentes fonctions proposées par les lave-linge Bosch c'est maintenant possible !



WGA144XVMA



Non seulement le lave-linge Bosch avec EcoSilence Drive est ultra silencieux, mais il vous garantit aussi le meilleur pour votre linge et pour votre santé. Et pour ne rien gâcher, ses nombreuses fonctionnalités vous assurent des économies d'eau, d'énergie et de lessive.

ANTI-TACHES

Le système anti-taches de Bosch propose 16 options anti-taches spéciales, les plus courantes : chocolat, café, thé, herbe fraîche, oranges, vin rouge, en passant par le sang, le beurre/l'huile, les œufs, fraises, cosmétiques, terre/sable, vous pourrez éliminer n'importe quelle tache !

PRÉ-TREMPAGE

Une tache tenace à enlever ? Grâce à la fonction pré-lavage, vous pouvez enlever jusqu'à 50 % de la salissure avant le lavage de votre vêtement !



WAN280XOFF

CONSEILS & ASTUCES

Les secrets du **pré-lavage**.

- Pour un pré-lavage en machine, utilisez des détachants non agressifs d'origine végétale.
- Détartrez votre machine de manière régulière pour conserver ses performances.
- Utilisez de l'assouplissant pour adoucir votre linge.



Dites adieu au séchage sur corde avec les sèche-linge **pompe à chaleur** !

Finis les bougies de chauffe comme sur les sèche-linge traditionnels, grâce à leurs fonctionnalités innovantes, les sèche-linge pompe à chaleur Bosch savent prendre soin de vos textiles en réutilisant l'air chaud ! Ces vrais pros de séchage sont donc particulièrement économes.



Un séchage particulièrement économe

Les sèche-linge sont connus pour être très énergivores c'est pourquoi de nombreux foyers n'en possèdent pas ! Cette problématique est dorénavant réglée avec les sèche-linge Bosch, ils récupèrent l'air chaud de sortie pour le renvoyer vers le tambour. Ce système de séchage vous garantit une efficacité énergétique optimale.

Auto-nettoyage

Vous oubliez à chaque fois de nettoyer votre condenseur ? Plus besoin de vous embêter à le faire vous-même ! Il se nettoie automatiquement jusqu'à 4 fois par cycle assurant une meilleure efficacité énergétique et une durée de vie plus importante pour votre appareil.

Oubliez les trous dans le mur avec les sèche-linge à condensation de Bosch !

Facile à installer, les sècheuses à condensation ne nécessitent plus l'installation d'une gaine d'extraction d'air vers l'extérieur. L'humidité extraite pendant le cycle est collectée dans un réservoir. C'est simple et rapide : vous n'avez plus qu'à le brancher et l'allumer.

Un séchage professionnel en toute simplicité.

Rien de plus facile que d'utiliser un sèche-linge de la gamme de Bosch ! Très économes à l'usage, ils s'installent où vous voulez. La seule chose dont ils aient besoin pour fonctionner, c'est une prise électrique.













Un séchage
100%
sans plis

WTW87499FF|



WTG8640SMA|



		Serie 8		Serie 6		Serie 4	
		Lavante-séchante	Lave-linge	Lavante-séchante	Sèche-linge	Lave-linge	
10 KG	 WAX32M00FF Nouveau			 WDU28540EU		 WGA254XVMA Nouveau	
9 KG		 WAT2866SMA	 WAT28480FF		 WTW87499FF	 WGA144XVMA Nouveau	
8 KG						 WAK2426SMA	 WAK24260MA
						 WAN280X0FF	
7 KG		 WIW24347FF Nouveau				 WAN28160FF	

		Serie 4		Serie 2	
		Lavante-séchante	Sèche-linge	Lave-linge	Lavante-séchante
			 WTG8640SMA		
			 WTN8542SMA		 WAJ2018SMA Nouveau
					 WAJ20180MA Nouveau
	 WVG30462FF			 WAJ2017SMA Nouveau	 WAJ20170MA Nouveau

**WAX32M00FF****Description**

Série | 8
Lave-linge séchant 10Kg

Performance

Classe énergétique : A+++.
Niveau sonore : 47 dB(A) re 1 pW.
Charge maximale : 10 kg.
Vitesse d'essorage maximum : 1600 Tr/min.
Moteur EcoSilence Drive.

Programmes & Options

Programmes spéciaux : Jeans/Couleurs sombres, Rinçage/Essorage, Lavage rapide/ Mix, Allergy plus/Hygiène, Express 15 min/30 min, Duvet, Délicat/Soie, Nettoyage tambour, sélection de température, VarioSpeed
Fonctions accessibles depuis les touches : Départ/Pause ou Rajout de linge, Repassage facile, Rinçage plus, Essorage variable/Arrêt cuve pleine/SpeedPerfect.

Confort

AntiVibration Design.
Éclairage tambour LED.
Aqasensor.
Grand display LED.
Rajout de linge.
Signal sonore de fin de programme.

Sécurité

Verrouillage sécurité enfants.
Bac produit autonettoyant
Détection mousse.
Protection anti-débordement.

Informations techniques

Dimensions : 848 x 598 x 590 mm.
Poids net : 82,5 kg.
Consommation d'eau annuelle : 12100 litres.
Consommation électrique annuelle : 167 kWh.

Code barre

4242005192332

NOUVEAU

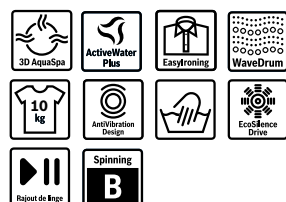
WGA254XVMA**Série | 4**

Lave-linge 10 kg

Classe énergétique : A+++.
Niveau sonore : 50 dB(A) re 1 pW.
Charge maximale : 10 kg.
Vitesse d'essorage maximum : 1400 Tr/min.
Moteur EcoSilence Drive.

Programmes spéciaux : Allergy plus/Hygiène, Délicat/Soie, Blanc/Couleurs, Laine/Lavage à la main.
Fonctions accessibles depuis les touches : Départ/Pause ou Rajout de linge, Repassage facile, Rinçage plus, Essorage variable/Arrêt cuve pleine, SpeedPerfect.

AntiVibration Design.
Aqasensor.
Grand display LED.
Rajout de linge.
AntiStain
Technologie ActiveWater Plus : économie d'eau maximum.

Verrouillage sécurité enfants.
Bac produit autonettoyant
Détection mousse.
Protection anti-débordement.

Dimensions : 845 x 597 x 588 mm.
Poids net : 71 kg.
Consommation d'eau annuelle : 11660 litres.
Consommation électrique annuelle : 174 kWh.

4242005227327

NOUVEAU

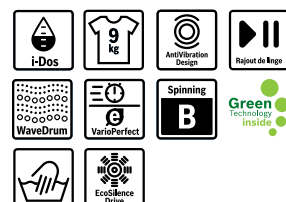
WAT2866SMA**Série | 6**

Lave-linge I-DOS 9 kg, Silver Inox

Classe énergétique : A+++.
Niveau sonore : 49 dB(A) re 1 pW.
Charge maximale : 9 kg.
Vitesse d'essorage maximum : 1400 Tr/min.
Moteur EcoSilence Drive.

Programmes spéciaux : Jeans/Couleurs sombres, Rinçage/Essorage, Lavage rapide/ Mix, Allergy plus/Hygiène, Express 15 min/30 min, Duvet, Délicat/Soie, Nettoyage tambour
Fonctions accessibles depuis les touches : Rempage, Arrêt rinçage, i-DOS 1, i-DOS 2, Sélection de la température, Délai de démarrage, Démarrer / Recharger / Pause, Réduction de la vitesse d'essorage, SpeedPerfect, Rinçage plus, Prélavage, Mémoire, Repassage facile, Réglage de base / Sécurité enfants.
i-DOS: dosage automatique de détergent liquide et d'adoucissant.

Tambour VarioDrum : soin des textiles garanti.
DrumClean avec la fonction de rappel.
Hublot 32 cm, ouverture 165°.
AntiVibration Design.
Aqasensor.
Technologie ActiveWater Plus : économie d'eau maximum.
Aqasensor.
Grand display LED.

Verrouillage sécurité enfants.
Bac produit autonettoyant

Dimensions : 848 x 598 x 590 mm.
Poids net : 71 kg.
Consommation d'eau annuelle : 11220 litres.
Consommation électrique annuelle : 152 kWh.

4242002865119

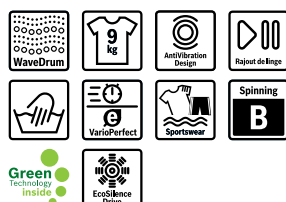
WAT28480FF**Série | 6**

Lave-linge EcoSilence Drive 9 kg, Blanc

Classe énergétique : A+++.
Niveau sonore : 49 dB(A) re 1 pW.
Charge maximale : 9 kg.
Vitesse d'essorage maximum : 1400 Tr/min.
Moteur EcoSilence Drive.

Programmes spéciaux : Rinçage, Duvet, Couleurs sombres, Cycle nuit, Nettoyage tambour, Chemises/Chemisiers, Sport/Fitness, Mix, vidange/essorage, Anti-allergie, Express 15 min, Express 30 min, Laine/Lavage à la main, Délicat/Soie.
Fonctions accessibles depuis les touches : Départ/Pause ou Rajout de linge, Repassage facile, Rinçage plus, Essorage variable/Arrêt cuve pleine.

Tambour VarioSoft avec aubes asymétriques.
VarioPerfect : SpeedPerfect, EcoPerfect.
Rajout de linge.
AntiVibration Design.
Technologie ActiveWater : économie d'eau maximum.
Large display multifonction.

Verrouillage sécurité enfants.
Bac produit autonettoyant.

Dimensions : 848 x 598 x 590 mm.
Poids net : 70,0 kg.
Consommation d'eau annuelle : 11220 litres.
Consommation électrique annuelle : 152 kWh.

4242002815459

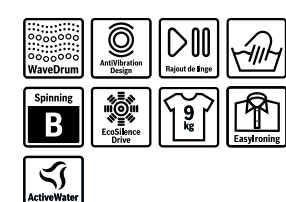
**WGA144XVMA****Description**

Série | 4
Lave-linge EcoSilence Drive 8 kg, Silver Inox

Performance

Classe énergétique : A+++.
Niveau sonore : 51 dB(A) re 1 pW.
Charge maximale : 9 kg.
Vitesse d'essorage maximum : 1400 Tr/min.
Moteur EcoSilence Drive.

Programmes & Options

Programmes spéciaux : Pré-trempeage, pré-lavage.
Fonctions accessibles depuis les touches : Départ/Pause ou Rajout de linge, Essorage variable/Arrêt cuve pleine.
Option : EcoSilenceDrive.
Yorgan program : un programme spécial pour laver les couettes hygiéniquement propres.
Tambour waveDrum.
WaterPerfect.
VarioPerfect.

Confort

Système AquaLift Plus.
Détection mousse / antibalourd.
AntiVibration Design.
Technologie ActiveWater : économie d'eau maximum.
Grand display LED.

Sécurité

Verrouillage sécurité enfants.
Signal sonore fin de programme.

Informations techniques

Dimensions : 845 x 597 x 588 mm.
Poids net : 71,0 kg.
Consommation d'eau annuelle : 11660 litres.
Consommation électrique annuelle : 174 kWh.

Code barre

4242005188949

WAN280X0FF**Série | 4**

Lave-linge EcoSilence Drive 8 kg, Silver Inox

Classe énergétique : A+++.
Niveau sonore : 55 dB(A) re 1 pW.
Charge maximale : 8 kg.
Vitesse d'essorage maximum : 1400 Tr/min.
Moteur EcoSilence Drive.

Programmes spéciaux : Mix, Délicat/Soie.
Fonctions accessibles depuis les touches : Départ/Pause ou Rajout de linge, Essorage variable/Arrêt cuve pleine.
Option : EcoSilenceDrive.

Système AquaLift Plus.
Détection mousse / antibalourd.
AntiVibration Design.
Technologie ActiveWater : économie d'eau maximum.
Grand display LED.
Sélecteur monocommande électronique pour programme et programmes spéciaux.

Verrouillage sécurité enfants.
Signal sonore fin de programme.

Dimensions : 848 x 598 x 550 mm.
Poids net : 72,0 kg.
Consommation d'eau annuelle : 9900 litres.
Consommation électrique annuelle : 176 kWh.

4242002960227

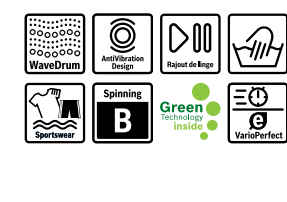
WAK2426SMA**Série | 4**

Lave-linge EcoSilence Drive 8 kg, Silver Inox

Classe énergétique : A+++.
Niveau sonore : 50 dB(A) re 1 pW.
Charge maximale : 8 kg.
Vitesse d'essorage maximum : 1200 Tr/min.
Moteur EcoSilence Drive.

Programmes spéciaux : Laine lavage à la main, Blanc/Couleurs, Délicat, Synthétiques, Synthétiques plus.
Fonctions accessibles depuis les touches : Départ/Pause ou Rajout de linge, Allergie+/Hygiène, Chemises/Chemisiers, Démarrage différé, Nettoyage tambour, Niveau Plus, Prélavage, Rapide/mix, Sélection de la température, Sport/Fitness, Vitesse d'essorage.
Yorgan program : un programme spécial pour laver les couettes hygiéniquement propres.

Tambour VarioDrum : soin des textiles garanti.
Système AquaLift Plus.
Détection mousse / antibalourd.
AntiVibration Design.
Technologie ActiveWater : économie d'eau maximum.
Grand display LED.
Sélecteur monocommande électronique pour programme et programmes spéciaux.

Verrouillage sécurité enfants.
Signal sonore fin de programme.

Dimensions : 848 x 598 x 590 mm.
Poids net : 71,0 kg.
Consommation d'eau annuelle : 11220 litres.
Consommation électrique annuelle : 157 kWh.

4242005068234

WAK24260MA**Série | 4**

Lave-linge EcoSilence Drive 8 kg, Blanc

Classe énergétique : A+++.
Niveau sonore : 50 dB(A) re 1 pW.
Charge maximale : 8 kg.
Vitesse d'essorage maximum : 1200 Tr/min.
Moteur EcoSilence Drive.

Programmes spéciaux : Laine lavage à la main, Blanc/Couleurs, Délicat, Synthétiques, Synthétiques plus.
Fonctions accessibles depuis les touches : Départ/Pause ou Rajout de linge, Allergie+/Hygiène, Chemises/Chemisiers, Démarrage différé, Nettoyage tambour, Niveau Plus, Prélavage, Rapide/mix, Sélection de la température, Sport/Fitness, Vitesse d'essorage.
Yorgan program : un programme spécial pour laver les couettes hygiéniquement propres.

Tambour VarioDrum : soin des textiles garanti.
Système AquaLift Plus.
Détection mousse / antibalourd
AntiVibration Design.
Technologie ActiveWater : économie d'eau maximum.
Grand display LED.
Sélecteur monocommande électronique pour programme et programmes spéciaux.

Verrouillage sécurité enfants.
Signal sonore fin de programme.

Dimensions : 848 x 598 x 590 mm.
Poids net : 75,0 kg.
Consommation d'eau annuelle : 11220 litres.
Consommation électrique annuelle : 157 kWh.

4242005099078

CONSEILS & ASTUCES

Comment éliminer les tâches difficiles !

- **Beurre et huile** : Saupoudrez d'aluminosilicate, brossez au bout de 30 minutes et passez en machine.
- **Café** : Nettoyer à l'eau chaude à la main avec un savon détachant. Attendre 30 minutes, rincez et passer en machine.

- **Chocolat** : Grattez avec un couteau et appliquez du jaune d'œuf dilué dans de l'alcool. Lavez à l'eau froide puis à l'eau chaude.
- **Vin rouge** : Saupoudrez de sel, laissez agir 30 minutes puis passez en machine.





WAN28160FF



Description

Série | 4
Lave-linge EcoSilence Drive 7 kg, Blanc

Performance

Classe énergétique : A+++.
Niveau sonore : 54 dB(A) re 1 pW.
Charge maximale : 7 kg.
Vitesse d'essorage maximum : 1400 Tr/min.
Moteur EcoSilence Drive.

Programmes & Options

Programmes spéciaux : Couleurs sombres, Chemises/Chemisiers, Sport/Fitness, Mix, Anti-allergie, Laine/Lavage à la main, Délicat/Soie.
Fonctions accessibles depuis les touches : Allergie+/Hygiène, Chemises/Chemisiers, Couleurs sombres, Démarrage différé, Départ/Pause, Drum clean with reminder, Niveau Plus, Sélection de la température, Super 15 min / Super 30 min, Vitesse d'essorage.
Yorgan program : un programme spécial pour laver les couettes hygiéniquement propres.

Confort

Système AquaLift Plus.
Détection mousse / antibalourd.
AntiVibration Design.
Technologie ActiveWater: économie d'eau maximum.
Grand display LED.
Sélecteur monocommande électronique pour programme et programmes spéciaux.

Sécurité

Verrouillage sécurité enfants.
Signal sonore fin de programme .

Informations techniques

Dimensions : 848 x 598 x 550 mm.
Poids net : 72,0 kg.
Consommation d'eau annuelle : 9020 litres.
Consommation électrique annuelle : 157 kWh.

Code barre

4242002899480



WAJ2017SMA

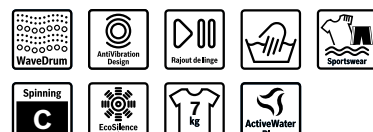

Série | 2

Lave-linge 7 kg, Inox

Performance

Classe énergétique : A+++.
Niveau sonore : 54 dB(A) re 1 pW.
Charge maximale : 7 kg.
Vitesse d'essorage maximum : 1000 Tr/min.
Moteur EcoSilence Drive.

Programmes spéciaux : Blanc/couleurs, Synthétique, Laine/Lavage à la main, Délicat/Soie.
Fonctions accessibles depuis les touches : Couleurs sombres, Départ/Pause, rinçage, SpeedPerfect, Sport/Fitness, Vitesse d'essorage.

Détection mousse / antibalourd.
AntiVibration Design.
Technologie ActiveWater: économie d'eau maximum.
Grand display LED.
Sélecteur monocommande électronique pour programme et programmes spéciaux.

Sécurité

Verrouillage sécurité enfants.

Dimensions : 848 x 598 x 590 mm.
Poids net : 69,0 kg.
Consommation d'eau annuelle : 9900 litres.
Consommation électrique annuelle : 139 kWh.

4242005177172

NOUVEAU



WAJ20170MA

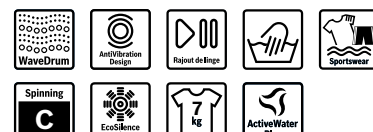

Série | 2

Lave-linge 7 kg, Blanc

Performance

Classe énergétique : A+++.
Niveau sonore : 54 dB(A) re 1 pW.
Charge maximale : 7 kg.
Vitesse d'essorage maximum : 1000 Tr/min.
Moteur EcoSilence Drive.

Programmes spéciaux : Blanc/couleurs, Synthétique, Laine/Lavage à la main, Délicat/Soie.
Fonctions accessibles depuis les touches : Couleurs sombres, Départ/Pause, rinçage, SpeedPerfect, Sport/Fitness, Vitesse d'essorage.

Système AquaLift Plus.
Détection mousse / antibalourd.
AntiVibration Design.
Technologie ActiveWater: économie d'eau maximum.
Grand display LED.
Sélecteur monocommande électronique pour programme et programmes spéciaux.

Sécurité

Verrouillage sécurité enfants.

Dimensions : 848 x 598 x 590 mm.
Poids net : 69,0 kg.
Consommation d'eau annuelle : 9900 litres.
Consommation électrique annuelle : 139 kWh.

4242005177196

NOUVEAU



WDU28540EU



Description

Série | 6
Lave-linge séchant 10/6Kg, Blanc

Performance

Classe énergétique : A.
Niveau sonore : 61 dB(A) re 1 pW.
Charge maximale : 10 kg.
Moteur EcoSilence Drive avec 10 ans de garantie.
Vitesse d'essorage maximum : 1400 tr/min.

Programmes & Options

Programme Laine lavage à la main, Programme Blanc/Couleurs , Programme Délicat , Programmes additionnels séchage , Programme Synthétiques
1-3 cycles rinçage en +, Allergie+/Hygiène , Chemises/Chemisiers, Drum clean with reminder, Duvet, EcoPerfect, Express 15 min, Lavage + silencieux, Memory, mix, My Time, Niveau plus, Prélavage, Rafraîchir, Repassage facile, rinse/spin/drain, SpeedPerfect, Sport/Fitness, Wash & Dry 60'

Confort

Label de qualité ECARF: adapté aux personnes allergiques.
Grand display LED tactile pour déroulement du cycle, température, vitesse d'essorage max, temps restant, fin différée 24 h, recommandation de chargement et indication de la consommation.
Technologie ActiveWater: économie d'eau maximum.
AquaStop avec garantie.
Tambour VarioSoft avec aubes asymétriques.
Détection antibalourd.

Sécurité

Indicateur de fin de cycle acoustique
Verrouillage sécurité enfants.

Informations techniques

Dimensions : 848 x 598 x 620 mm.
Poids net : 84,3 kg.
Consommation électrique annuelle : 1364 kWh.

Code barre

4242005053346



WVG30462FF



Série | 4

Lave-linge séchant 7/4Kg, Blanc

Performance

Classe énergétique : B.
Niveau sonore : 65 dB(A) re 1 pW.
Charge maximale : 8 kg .
Durée moyenne du cycle Coton charge pleine 166 min / demi-charge : 126 min.
Sèche-linge condensation.

Programmes spéciaux : Séchage blanc/couleurs, séchage additionnels, séchage synthétique.
Fonctions accessibles depuis les touches : Allergie+/Hygiène, Chemises 15', Delicates, Duvet, Express, Minuterie chaud, Mix, Panier à laine, Vêtements de sport .

AntiVibration Design.
Grand display LED.
Panier pour linge délicat.

Sécurité

Indicateur de fin de cycle acoustique.

Dimensions : 842 x 598 x 599 mm.
Poids net : 43,0 kg.
Consommation électrique annuelle : 557 kWh.

4242005063925



CONSEILS & ASTUCES

Quel lavage pour quel tissu ?

- **La laine** : Programme « Laine » ou « Linge délicat », à 35 °C maximum. Essorage pas trop vigoureux et séchage à plat recommandé.
- **La soie** : Ne pas mélanger avec d'autres types de tissus. Programme « linge délicat », à 35 °C maximum. Essorage à éviter. Sécher sur un cintre à l'abri du soleil.
- **La viscose** : Laver à 40 °C maximum. Il est préférable de mettre les vêtements à l'envers et séparer les tissus de couleur. Sécher sur un fil ou sur un cintre.
- **Le coton** : Lavage à 60 °C ou 40° idéalement. Laver séparément linge blanc et couleurs. Les vêtements en jean doivent être lavés à l'envers. Séchage possible au sèche-linge.
- **Le lin** : Laver à très haute température, à 60°, avec un détergent pour linge délicat. Pour les couleurs, 40 °C max. Par ailleurs, tous les habits doivent être mis à l'envers.
- **Le polyester** : Programme linge synthétique ou à température de 30 ou 40 °C. Peut-être sécher dans un sèche-linge, à température modérée.



WAJ2018SMA

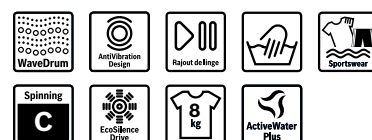

Description

Série | 2
Lave-linge séchant 8 Kg, Inox

Performance

Classe énergétique : A+++.
Niveau sonore : 52 dB(A) re 1 pW.
Charge maximale : 8 kg.
Vitesse d'essorage maximum : 1000 Tr/min.
Moteur EcoSilence Drive.

Programmes & Options

Programmes spéciaux : Blanc/couleurs, Synthétique, Laine/ Lavage à la main, Délicat/Soie.
Fonctions accessibles depuis les touches : Couleurs sombres, Départ/Pause, rinçage, SpeedPerfect, Sport/Fitness, Vitesse d'essorage.

Confort

Détection mousse / antibalourd.
AntiVibration Design.
Technologie ActiveWater: économie d'eau maximum.
Grand display LED.
Sélecteur monocommande électronique pour programme et programmes spéciaux.

Sécurité

Verrouillage sécurité enfants.

Informations techniques

Dimensions : 848 x 598 x 590 mm.
Poids net : 68,7 kg.
Consommation d'eau annuelle : 11000 litres.
Consommation électrique annuelle : 157 kWh.

Code barre

4242005177189

NOUVEAU

WAJ20180MA



Série | 2
Lave-linge séchant 8 Kg, Blanc

Classe énergétique : A+++.
Niveau sonore : 52 dB(A) re 1 pW.
Charge maximale : 8 kg.
Vitesse d'essorage maximum : 1000 Tr/min.
Moteur EcoSilence Drive.

Programmes spéciaux : Blanc/couleurs, Synthétique, Laine/ Lavage à la main, Délicat/Soie.
Fonctions accessibles depuis les touches : Couleurs sombres, Départ/Pause, rinçage, SpeedPerfect, Sport/Fitness, Vitesse d'essorage.

Détection mousse / antibalourd.
AntiVibration Design.

Technologie ActiveWater: économie d'eau maximum.
Grand display LED.
Sélecteur monocommande électronique pour programme et programmes spéciaux.

Verrouillage sécurité enfants.

Dimensions : 848 x 598 x 590 mm.
Poids net : 68,7 kg.
Consommation d'eau annuelle : 11000 litres.
Consommation électrique annuelle : 157 kWh.

4242005177202

NOUVEAU



WTW87499FF



Description

Série | 6
Sèche-linge Pompe à chaleur 9 kg, Blanc

Performance

Classe énergétique : A+.
Niveau sonore : 65 dB(A) re 1 pW.
Charge maximale : 9 kg.
Durée moyenne du cycle Coton charge pleine 166 min / demi-charge : 133 min.
Sèche-linge condensation avec pompe à chaleur.

Programmes & Options

Programmes spéciaux : Mix, Séchage laine en panier, Torchons, Minuterie chaud, Sport/Fitness, Duvet, Express, Chemises/Chemisiers.
Fonctions accessibles depuis les touches : Départ/ Pause, Délicat, Signal sonore, Repassage facile, durée du programme, Réglage séchage, Fin différée 24 h.

Confort

Tambour VarioSoft avec aubes asymétriques.
AntiVibration Design.
2 sondes : résultats de séchage très précis
Grand display LED.
Illumination intérieur du tambour.
Panier pour linge délicat.

Sécurité

Verrouillage sécurité enfants.
Signal sonore fin de programme.

Informations techniques

Dimensions : 848 x 598 x 599 mm.
Poids net : 55,0 kg.
Consommation électrique annuelle : 259 kWh.

Code barre

4242005060122

WTG8640SMA

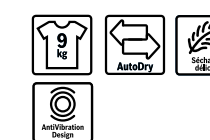

Série | 6
Sèche-linge - Condensation 9 kg, Silver Inox

Classe énergétique : B.
Niveau sonore : 64 dB(A) re 1 pW.
Charge maximale : 9 kg.
Durée moyenne du cycle Coton charge pleine 142 min / demi-charge : 75 min.
Sèche-linge condensation.

Programmes spéciaux : Synthétiques/Extra sec, Prêt à ranger, Express 15min/40min, Duvet, Finition laine, Coton/Extra sec, Textiles sport, Allergie Plus, Mix, Minuterie Air chaud, Minuterie air froid.
Fonctions accessibles depuis les touches : Degré de séchage, Durée programme, Fin dans, Anti froissage, Délicat, Signal sonore, Départ/Pause/Rajout.

Système de séchage sensible : Structure de protection des textiles.
Grand display LED.
AutoDry technology.
AntiVibration Design.
Panier pour linge délicat.

Verrouillage sécurité enfants.
Indicateur de fin de cycle acoustique.

Dimensions : 842 x 598 x 599 mm.
Poids net : 42,0 kg.
Consommation électrique annuelle : 557 kWh.

4242005181230

WTN8542SMA



Série | 4
Sèche-linge - Condensation 8 kg, Silver Inox

Classe énergétique : B.
Niveau sonore : 64 dB(A) re 1 pW.
Charge maximale : 8 kg.
Durée moyenne du cycle Coton charge pleine 126 min / demi-charge : 75 min.
Sèche-linge condensation.

Programmes spéciaux : Synthétiques/Extra sec, Prêt à ranger, Express 15min/40min, Duvet, Délicat, Coton/Extra sec, Textiles sport, Allergie Plus, Mix, Minuterie Air chaud, Panier à laine.
Fonctions accessibles depuis les touches : Degré de séchage, Durée programme, Fin dans, Anti froissage, Délicat, Départ/ Rajout.

Système de séchage sensible : Structure de protection des textiles.
Grand display LED.
AutoDry technology.
AntiVibration Design.
Panier pour linge délicat.

Verrouillage sécurité enfants.
Indicateur de fin de cycle acoustique.

Dimensions : 842 x 598 x 599 mm.
Poids net : 43,0 kg.
Consommation électrique annuelle : 557 kWh.

4242005181711



CONSEILS & ASTUCES

Comment bien laver son linge ?

• **Trier ses vêtements** : En fonction de la couleur et de la matière. Séparer les vêtements clairs des vêtements sombres. Ensuite, triez les vêtements selon leur matière textile. Pour faire simple, plus une matière est épaisse et solide, plus elle supporte une vitesse de tambour plus importante.

• **Bien lire les étiquettes** : En fonction de l'icône présente sur l'étiquette, il faudra suivre certaines instructions comme un lavage à 30° ou un programme spécifique.

• **Choisir la bonne température** : Eau chaude plus indiquée pour les couleurs claires et l'eau fraîche pour les couleurs sombres. Si vous avez un doute, choisissez toujours la plus basse pour plus de sécurité.

• **La charge du cycle de lavage** : La charge la plus petite correspond à environ un tiers de votre tambour. Évitez de tasser et serrer les vêtements dans votre tambour, le lavage ne sera pas optimal et vous risquez de faire souffrir votre machine prématurément.

“ Dans le haut de gamme, un des meilleurs sèche-linge à prix compétitif : efficace en séchage, silencieux, économique, facile d'entretien. ”

Glizlaine, Casablanca.

Lave-linge **encastrables**, des surdoués qui se montrent totalement discrets.

Les lave-linge à chargement frontal encastrables peuvent se dissimuler derrière une porte identique à vos meubles de cuisine ou de salle de bain. Faciles à charger, vous avez : la garantie d'un lavage parfait et silencieux, avec, à la clef, des économies de temps et d'énergie !



WIW28340FF |



Fonction de rajout de linge

Vous avez oublié de mettre un vêtement dans votre lave-linge nous avons la solution pour vous. Vous pouvez désormais retirer ou ajouter du linge, arrêtez simplement le cycle en cours et ouvrez le lave-linge pour mettre les articles oubliés dans le tambour et continuer le lavage.

VarioPerfect : un lavage plus rapide ou plus efficace

Pour des résultats de lavage optimaux pour tous les types de textiles et à chaque utilisation. Rendez la plupart des programmes plus rapides ou plus efficaces en activant les fonctions SpeedPerfect et EcoPerfect. Économisez ainsi jusqu'à 65 % de temps ou 50 % d'énergie.



Moteur EcoSilence Drive

Grâce à notre moteur, l'efficacité de lavage est améliorée. Il est exceptionnellement silencieux et garantit une faible consommation électrique.



WIW24347FF



Description

Série | 6
Lave-linge 7 kg 60cm intégrable

Performance

Classe énergétique : A+++.
Niveau sonore : 42 dB(A) re 1 pW.
Charge maximale : 7 kg.
Vitesse d'essorage maximum : 1200 tr/min.

Programmes & Options

Programmes spéciaux : Rinçage, Duvet, Couleurs sombres, Cycle nuit, Nettoyage tambour, Chemises/Chemisiers, Sport/ Fitness, Mix, vidange/essorage, Anti-allergie, Express 15 min, Express 30 min, Laine/Lavage à la main, Délicat Soie.
Fonctions accessibles depuis les touches : Départ/Pause, Délicat, Signal sonore, durée du programme, Fin différée 24 h.

Confort

Tambour VarioDrum
AntiVibration Design.
Grand display LED.

Sécurité

Signal sonore fin de programme.

Informations techniques

Dimensions : 818 x 596 x 544 mm.
Poids net : 76,3 kg.
Consommation électrique annuelle : 157 kWh.

Code barre

4242005213825

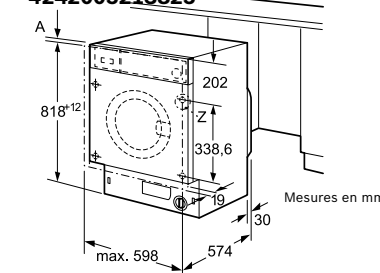

NOUVEAU

CONSEILS & ASTUCES

Comment entretenir son sèche-linge

- Laisser la porte entreouverte entre deux séchages pour éviter les mauvaises odeurs.
- Nettoyer les filtres à peluches après chaque utilisation à la main ou à l'aide de l'aspirateur.
- Nettoyer votre hublot et votre tambour avec une éponge légèrement savonneuse.
- Nettoyer la sonde de détection d'humidité tous les mois à l'aide d'une éponge imbibée de vinaigre.
- Si c'est un sèche-linge à condensation, vider le bac régulièrement.
- Nettoyer votre condenseur tous les mois si votre sèche-linge ne dispose pas de la fonction auto-nettoyante.

Des technologies au service de votre vaisselle.

Confort :



3^{ème} tiroir VarioDrawer Pro

Bosch vous offre le 3^{ème} tiroir le plus flexible du marché. Avec ses picots rabattables et ses deux côtés qui peuvent être abaissés indépendamment l'un de l'autre, il s'adapte à tout type de charge, cuillères, tasses ou ustensiles plus grands.

Option demi-charge

Plus besoin d'attendre que la machine soit pleine. Avec l'option demi-charge, vous disposez d'un cycle idéal pour laver une petite quantité de vaisselle. Vous réduisez votre consommation d'eau, et en plus vous gagnez du temps.



Paniers VarioFlex

Flexibilité maximale avec ce système composé d'éléments mobiles. Le panier supérieur est doté de 2 supports rabattables et de 2 étagères pouvant accueillir verres, soucoupes, tasses et couverts mais aussi verres à pied et casseroles. L'espace se module aisément afin de faire de la place aux casseroles et aux plats les plus volumineux.



PerfectDry, technologie Zéolite®

Pourvus de zéolite, un minéral naturel qui se régénère après chaque cycle de lavage, les lave-vaisselle offrent des résultats d'une brillance éclatante en nécessitant très peu d'énergie. Ils sont jusqu'à 10 % plus économes que les appareils de la classe énergétique A+++.

Santé :



Option HygiènePlus

Cette nouvelle option, qui peut être activée pour de nombreux programmes, garantit une hygiène parfaite grâce à un nettoyage antibactérien, idéal pour les personnes sensibles, notamment les jeunes enfants ou les personnes souffrant d'allergies.



SuperSilence 40-45 dB

Les lave-vaisselle SuperSilence sont équipés de moteurs gérés électroniquement et de nombreuses autres fonctions de réduction du bruit, pour un fonctionnement extrêmement silencieux. Un avantage appréciable pour les cuisines ouvertes.



EcoSilence Drive™

Exceptionnellement silencieux, ce système breveté Bosch est également particulièrement efficace et garantit une faible consommation électrique. Grâce à la suppression des frottements, le lave-vaisselle opère sans bruit avec des résultats parfaits.

Ressources :

Gestion de la consommation

d'eau ou ActiveWater Eco

L'utilisation de l'eau est gérée de manière intelligente pour une consommation minimale à chaque cycle. Par exemple, un lave-vaisselle ActiveWater Eco ne consomme que 6 litres d'eau en programme normal avec nettoyage hygiénique optimisé.

Echangeur Thermique

Les lave-vaisselle équipés d'un échangeur thermique nettoient la vaisselle fragile comme les verres ou la porcelaine sans aucun risque, et sans que vous ayez à prendre des précautions particulières. En effet, l'eau est préchauffée dans le réservoir de rinçage afin d'éviter tout choc thermique.



AquaStop

Avec son tuyau d'arrivée d'eau à double paroi, sa soupape de sécurité et son système anti-débordement contenant un interrupteur à flotteur, le système AquaStop offre une protection intégrale contre les dégâts des eaux. Bosch vous le garantit à vie.



Technologie ActiveWater

Une technologie de rinçage innovante qui économise l'eau et l'énergie et ce, sans concession sur le résultat. Elle optimise la circulation de l'eau grâce à une aspersion plus précise, une filtration améliorée, un chauffage plus rapide et une pompe plus performante.

Option VarioSpeedPlus

Sur simple pression d'une touche, vous pouvez laver et sécher une pleine charge de vaisselle en un temps record. Le rinçage est jusqu'à 66 % plus rapide pour une efficacité et un résultat hors pair.



Option VarioSpeed

Le lave-vaisselle augmente la quantité d'eau à l'intérieur, la pression de sortie et la température de lavage pour éliminer les salissures profondes en moins de temps.

03. Lave-vaisselle



Ayez soif d'espace avec les **lave-vaisselle pose libre** de Bosch!

Vous recevez beaucoup de monde à la maison pour un grand dîner? Pas de panique, les lave-vaisselle Bosch 60 cm s'adaptent à toutes les situations. Entre paniers supplémentaires et tiroirs cachés, vous redécouvrirez l'espace disponible dans votre lave-vaisselle! Confiez-leur même votre vaisselle la plus délicate et retournez tranquillement à vos occupations. Les technologies embarquées feront le travail pour vous!

“ Facile d'utilisation, le nombre de programmes est parfaitement adapté, le départ différé est très pratique et l'appareil est particulièrement silencieux ! ”

Anouar, Mohammedia

AquaSensor

Détection des taches pour une vaisselle d'une brillance éclatante avec une régulation de la consommation d'eau selon le type et le degré de salissure. Selon les particules de nourriture, de graisse ou de détergent restantes dans l'eau, le système détermine si le processus de lavage doit être poursuivi.

VarioDrawer

Grâce au troisième niveau rétractable VarioDrawer, les lave-vaisselle sont encore plus pratiques. Cet espace est idéal pour les couverts et les ustensiles de petite taille. Libérez de l'espace dans le compartiment de lavage et augmentez la capacité, logeant jusqu'à 14 couverts dans les lave-vaisselle 60 cm!



Rackmatic

Le panier Rackmatic réglable en 3 hauteurs vous permet d'adapter votre lave-vaisselle à vos besoins. Ainsi vous pourrez laver dans le panier du bas de grands plats et assiettes en montant le panier supérieur, ou des verres à pied dans le panier supérieur en le baissant.



Paniers VarioFlex

Gagnez de l'espace dans votre lave-vaisselle ainsi qu'une meilleure flexibilité avec les paniers modulables de Bosch. Il vous est ainsi plus facile de charger la vaisselle même si elle possède des formes et des tailles différentes. Devenez un As du rangement!



CONSEILS & ASTUCES

Les différentes tailles de lave-vaisselle.

• **Le petit modèle 45 cm** : 9 à 10 couverts maximum pour un encombrement minimal quand vous disposez d'une petite cuisine.

• **Le modèle compact 55 cm** : 4 à 8 couverts maximum. Idéal pour les petits foyers de 2 à 3 personnes.

• **Le grand modèle 60 cm** : De 12 à 14 couverts maximum pour le quotidien de grandes familles.

**WORLD'S
BRAND NO. 1**

“ Bosch is number 1 brand worldwide for dishwashers. ”

Source: Euromonitor International Limited; volume sales 2019*

Lave vaisselle Bosch, on vous met au défi **de faire mieux!**

Nos lave-vaisselle de la gamme Water Champion de Bosch sont conçus jusque dans les moindres détails pour économiser au maximum l'eau et l'énergie. Équipé d'un échangeur thermique qui nettoie votre vaisselle fragile comme les verres ou la porcelaine sans aucun risque. Vous bénéficierez d'un séchage optimal ainsi que d'une brillance éclatante tout en apportant votre pierre à l'édifice dans cette lutte qu'est la protection de l'environnement !

Pierre naturelle
Zéolite,
sèche **3x** plus
rapidement

Un séchage parfait, même sur le plastique

Contenant de la Zéolite, un minéral naturel d'origine volcanique, le lave-vaisselle capte l'humidité lors du séchage pour la transformer en chaleur pendant le lavage. La répartition de la chaleur est plus homogène dans tout le lave-vaisselle et n'abîme pas votre vaisselle la plus fragile, tout en vous assurant d'excellents résultats de séchage, même sur le plastique.

Energie
A+++

Une consommation très basse d'énergie

Le programme Eco 50, assure une consommation de 234 kWh par an (en réalisant un calcul basé sur 280 cycles standards).

| SMS68I107E

Des économies d'eau inégalables, des lave-vaisselle éco-responsable.

En ne consommant que 6,5 litres par phase de lavage, nos lave-vaisselle sont les champions de l'économie d'eau. En comparaison, le lavage à la main consomme en moyenne 42 litres ! Alors, pourquoi se passer d'un expert qui consomme si peu, lave si bien et vous fait, en plus, gagner du temps libre ?



VarioDrawer

Revisitez l'espace intérieur de votre lave-vaisselle ! Dorénavant, vous gagnez de la place pour ranger vos casseroles et vos grands plats grâce au troisième tiroir VarioDrawer de Bosch ! Tiroir installé sur le haut du lave-vaisselle et réservé uniquement aux couverts et petite vaisselle.

Seulement
6.5 litres
d'eau par phase
de lavage !

EcoSilence DriveTM

Vous ne serez plus dérangés par le son grâce au système EcoSilence DriveTM qui fonctionne sans aucun frottement. Exceptionnellement silencieux, il est également particulièrement efficace.

| SMS68MI09E

“ Excellent achat. De grands avantages, avec des programmes très utiles au quotidien et une très faible consommation. Faible niveau sonore pendant son fonctionnement. À recommander ! ”

Imane, Rabat

Lave-vaisselle Bosch, exposez-les au grand jour.

Éléphants et silencieux, les lave-vaisselle Bosch sont aussi d'une redoutable efficacité. Flexible, vous pourrez charger votre appareil facilement grâce au système VarioFlex pour une vaisselle ultra propre et ultra sèche, avec des économies d'eau et d'énergie à la clé. Ne cachez plus votre lave-vaisselle et faites-en l'élément central de votre cuisine !



EcoSilence Drive

Vous pourrez même faire tourner votre lave-vaisselle de nuit grâce à son système EcoSilence Drive qui le rend exceptionnellement silencieux. Il est également particulièrement efficace et garantit une faible consommation électrique.



VarioDrawer Pro

Bosch vous offre le 3e tiroir le plus flexible du marché. Avec ses picots rabattables et ses deux côtés qui peuvent être abaissés indépendamment l'un de l'autre.

Parce que vous aimez la vaisselle propre...

Où que vous souhaitiez placer votre lave-vaisselle, on peut déjà vous assurer qu'il conviendra parfaitement à votre cuisine ! Quel que soit le modèle, vous bénéficierez toujours de résultats impeccables pour une qualité 100 % allemande.

Hygiène Package

Option HygiènePlus

Garantit une hygiène parfaite grâce à un nettoyage antibactérien, idéal pour les personnes sensibles, notamment les jeunes enfants ou les personnes souffrant d'allergies.

Option ExtraRinse

Si vous le souhaitez après avoir lavé des plats et autres couverts très sales, vous pouvez activer la fonction ExtraRinse pour un rinçage supplémentaire de votre vaisselle.

Machine Care

Permet un entretien de la machine automatique tous les 3/4 cycles garantissant une propreté irréprochable de votre appareil. Fini les dépôts de lessive ou le développement de mauvaises odeurs.

Ouverture
automatique
de la porte
à chaque fin
de cycle

AutoDoor Opening

Pour un séchage de votre vaisselle encore plus rapide, la fonction propose une ouverture de la porte du lave-vaisselle avant que le cycle de lavage ne soit fini pour que l'air qu'il y a à l'intérieur du lave-vaisselle sorte.

Combattez
3x plus
la saleté

| SMS46I10Q



Technologie ActiveWater

Une technologie de rinçage innovante qui économise l'eau et l'énergie, et ce, sans concession sur le résultat. Elle optimise la circulation de l'eau grâce à une aspersion plus précise, une filtration améliorée, un chauffage plus rapide et une pompe plus performante.

| SMS46J101T

Les **lave-vaisselle intégrables**, pleine puissance ni vue ni connue !

Les lave-vaisselle Bosch s'intègrent partout et en toute discrétion. Mais une fois ouverts, ils impressionnent par leur capacité et l'ensemble de leurs fonctionnalités. Un résultat parfait, en toute simplicité et en silence. Ils peuvent être installés partout, sans socle dans des cuisines design ou même dans des kitchenettes mansardées. Les résultats resteront excellents !

Des lave-vaisselle en mode incognito.

Vous souhaitez que plus aucun de vos appareils ne soit visible ? Les lave-vaisselle encastrables de Bosch vous offrent cette possibilité et peuvent se dissimuler derrière une porte identique à vos meubles de cuisine. Impossible de savoir qu'il ne s'agit pas d'un placard !

Garantie qualité : une garantie de 10 ans contre la corrosion !



Moteur EcoSilence Drive

Grâce à notre moteur, l'efficacité de lavage est améliorée. Il est exceptionnellement silencieux et garantit une faible consommation électrique.

Programme Verre 40 °C

Ce nouveau programme lave délicatement les verres les plus fragiles, par exemple les coupes en cristal, tout en assurant un séchage optimal et une brillance éclatante.



| SMV46NX01B



SMV41D10EU |

Load Sensor

Le capteur LoadSensor utilise le niveau d'eau pour déterminer la quantité de vaisselle. Grâce à lui, une consommation optimale de l'eau est assurée même pour une demi-charge ou une charge partielle, économisant ainsi l'eau et l'électricité.

Serie | 8

Serie | 6

Serie | 4

Serie | 2

60 cm

45 cm



SMS88TI02M
Nouveau



SMS68MI09E



SMS68II07E



SMS67NI01T
Nouveau



SMS68L28TR



SMI68MS07E
Encastrable



SMS46MB00T
Nouveau



SMS46II10Q
Nouveau



SMS46JI01T
Nouveau



SMV46NX01B
Encastrable
Nouveau



SMV41D10EU
Encastrable



SMS25AI00V
Nouveau



SMS40D18EU



SMS40E32EU
Nouveau



SMS30E09TR
Nouveau



SMI25AS02E
Encastrable



SPV40E40EU
Encastrable



SMS88TI02M



SMS68II07E

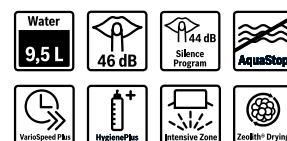

SMS46MB00T



SMS68MI09E

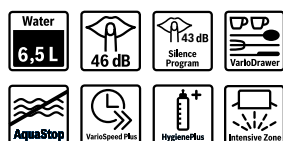

Description

Série | 8
Lave-vaisselle 60 cm
«Zéolites» Inox

Performance

Moteur EcoSilence.
Efficacité énergétique : A+++.
Capacité: 14 couverts.
8 Programmes : AUTO 35-45 °C, AUTO 45-65 °C, AUTO 65-75 °C, ECO 50 °C, SLE 50 °C, Pré-lavage, RAPIDE 45 °C, SUPER.
Système de séchage avec Zéolites.

Confort

Afficheur TFT display
Niveau sonore : 40 DB (re 1 pW).
Panier supérieur réglable avec RackMatic (3 hauteurs).
Paniers silver XXL.
Triple filtre autonettoyant.
VarioDrawer Pro.
Shine & Dry.
3ème rack : 3rd Rack 1.1.
Panier supérieur réglable avec RackMatic (3 hauteurs).
AquaStop avec garantie à vie.

Design

Inox anti traces.
Matériau de la cuve : Inox.

Informations techniques

Consommation d'énergie: 0.83 kWh
Consommation d'eau: 9.5 l
Dimensions du produit (HxLxP):
84.5 x 60 x 60 cm
Poids brut (kg): 63

Code barre

4242002955094

NOUVEAU

Série | 4
Lave-vaisselle 60 cm
GlassLine

Moteur EcoSilence.
Efficacité énergétique : A++.
Capacité: 13 couverts.
6 Programmes : INTE 70 °C, AUTO 45-65 °C, ECO 50 °C, 1H 65 °C, 1H 45 °C, Prélavage,
Consommation d'eau : 9.5 l.

Afficheur avec touches de sélection de programmes.
Niveau sonore: 44 DB (re 1 pW).
AquaSensor, programme automatique
Système auto 3in1.
Panier supérieur réglable avec RackMatic (3 hauteurs).
Triple filtre autonettoyant.
3ème rack : 3rd Rack 1.1.
VarioSpeed.

Matériau de la cuve : Inox.

Consommation d'énergie : 0.92 kWh.
Consommation d'eau : 9.5 l.
Dimensions du produit (HxLxP) : 84.5 x 60 x 60 cm.
Poids brut (kg) : 54.

4242005129607

NOUVEAU

Série | 6
Lave-vaisselle 60 cm «Water
Champion» Inox

Moteur EcoSilence.
Efficacité énergétique : A++.
Capacité: 13 couverts.
8 Programmes : INTE 70 °C, AUTO 45-65 °C, ECO 50 °C, SLE 50 °C, GLAS 40 °C, 1H 65 °C, SCHN 45 °C, VOSP.
Consommation d'eau : 6.5 l.

Afficheur avec touches de sélection de programmes.
Niveau sonore: 46 DB (re 1 pW).
Réservoir AquaEfficient.
AquaSensor, programme automatique
GlassProtec.
Système auto 3in1.
Panier supérieur réglable avec RackMatic (3 hauteurs).
Paniers silver XXL.
Triple filtre autonettoyant.
3ème rack : 3rd Rack 1.1.

Inox anti traces.
Matériau de la cuve : Inox.

Consommation d'énergie : 0.92 kWh.
Consommation d'eau : 6.5 l.
Dimensions du produit (HxLxP) : 84.5 x 60 x 60 cm.
Poids brut (kg) : 54.

4242005031627



SMS67NI01T

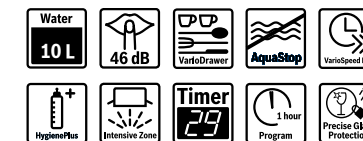

Description

Série | 6
Lave-vaisselle 60 cm «HygiènePlus» Inox

Performance

Moteur EcoSilence.
Efficacité énergétique : A++.
Capacité : 13 couverts.
7 Programmes : Intensif 70 °C, Auto 45-65 °C, Eco 50 °C, Verre 40 °C, Rapide 65 °C, Rapide 45 °C, Prélavage.

Confort

Afficheur à commandes sensibles.
Niveau sonore: 46 DB (re 1 pW).
AquaStop avec garantie à vie.
Fonction HygiènePlus.
AquaSensor, programme automatique.
Système auto 3in1.
Panier supérieur réglable avec RackMatic (3 hauteurs).
Paniers silver XXL.
Triple filtre autonettoyant.

Design

Inox anti traces.
Matériau de la cuve : Inox.

Informations techniques

Consommation d'énergie : 0.92 kWh
Consommation d'eau : 10 l
Dimensions du produit (HxLxP) : 84.5 x 60 x 60 cm
Poids brut (kg) : 51

Code barre

4242005104673

NOUVEAU



SMS46II10Q

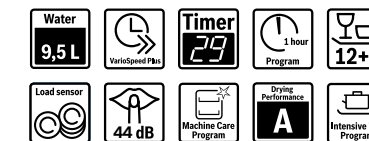

Description

Série | 4
Lave-vaisselle 60 cm «AutoDoor Opening» Inox

Moteur EcoSilence.
Efficacité énergétique : A+++.
Capacité : 13 couverts.
6 Programmes : Intensif 70 °C, Auto 45-65 °C, Eco 50 °C, Rapide 65 °C, Rapide 45 °C, Prélavage.
Consommation d'eau : 9.5 l.
Natural Dry

Afficheur avec touches de sélection de programmes.
Niveau sonore: 44 DB (re 1 pW).
Fonction HygiènePlus.
Panier supérieur réglable avec RackMatic (3 hauteurs).
Triple filtre autonettoyant.
VarioSpeed Plus.
AquaStop avec garantie à vie.
AquaSensor, programme automatique.
Dosage Assist.

Inox anti traces.
Matériau de la cuve : Inox.

Consommation d'énergie : 0.82 kWh
Consommation d'eau : 9.5 l
Dimensions du produit (HxLxP) : 84.5 x 60 x 60 cm
Poids brut (kg) : 51

4242002980256

NOUVEAU



SMS46JI01T

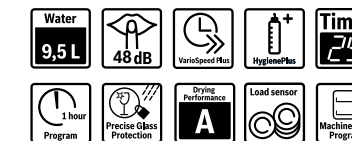

Description

Série | 4
Lave-vaisselle 60 cm «Hygiène Plus» Inox

Moteur EcoSilence.
Efficacité énergétique : A++.
Capacité : 12 couverts.
6 programmes : Intensif 70 °C, Auto 45-65 °C, Eco 50 °C, Rapide 65 °C, Rapide 45 °C, Prélavage.

Afficheur avec touches de sélection de programmes.
Niveau sonore: 48 DB (re 1 pW).
Fonction HygiènePlus.
AquaSensor, programme automatique.
Système auto 3in1.
Panier supérieur réglable avec RackMatic (3 hauteurs).
Paniers silver XXL.
Triple filtre autonettoyant.

Inox anti traces.
Matériau de la cuve : Inox.

Consommation d'énergie : 0.9 kWh.
Consommation d'eau : 9.5 l.
Dimensions du produit (HxLxP) : 84.5 x 60 x 60 cm.
Poids brut (kg) : 49.

4242005158836

NOUVEAU

CONSEILS & ASTUCES

Comment choisir son lave-vaisselle ?

- **Pose libre, ou encastrable** : La pose libre est indépendante, vous posez votre lave-vaisselle où vous le souhaitez. Les lave-vaisselles encastrables sont « nus » et conçus pour disparaître entièrement dans un meuble. Ces appareils sont souvent plus grands.
- **Le volume** : La largeur donne une indication de sa capacité : les lave-vaisselles de 60 cm accueillent de 12 à 14 couverts alors que ceux de 45 cm, plutôt 9 couverts.
- **Tiroir ou panier à couverts** : Libère de la place si vous lavez vos casseroles et cocottes à la machine.
- **Options et fonctionnalités** : Les modèles dits « intelligents » peuvent se programmer en avance et apportent d'autres services pour encore plus d'économies : il détecte le niveau de saleté, adapte son cycle, adapte la quantité d'eau utilisée au volume de vaisselle à laver...

Le lave-vaisselle 60 cm «Zéolite» est le plus silencieux que j'ai jamais eu. La vaisselle est très propre et les verres sont transparents. Le processus de séchage intégré est spectaculaire.

Siham, Fes

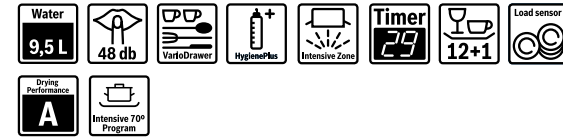
**SMS68L28TR****Description**

Série | 6
Lave-vaisselle 60 cm Inox

Performance

Moteur EcoSilence.
Efficacité énergétique : A+.
Capacité : 13 couverts.
6 programmes : Intensif 70 °C, Auto 45-65 °C, Eco 50 °C, Rapide 65 °C, Rapide 45 °C, Prélavage.

Confort

Afficheur avec touches de sélection de programmes.
Niveau sonore : 48 DB (re 1 pW).
HygiènePlus.
AquaSensor, programme automatique.
GlassProtec.
Paniers VarioFlex.
Système auto 3in1.
3ème tiroir VarioDrawer.
Paniers silver XXL avec poignée.
Triple filtre autonettoyant.
3ème rack : 1.0.

Design

Inox anti traces.
Cuve mixte en inox avec base Polinox®.

Informations techniques

Consommation d'énergie : 1,03 kWh.
Consommation d'eau : 9,5 l.
Dimensions du produit (HxLxP) : 84,5 x 60 x 60 cm.
Poids brut (kg) : 48.

Code barre

4242002905105

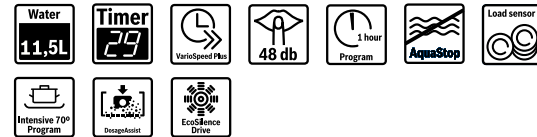
**SMS25A100V****Description**

Série | 2
Lave-vaisselle 60 cm Inox

Performance

Moteur EcoSilence.
Efficacité énergétique : A.
12 couverts.
5 Programmes : INTE 70 °C, AUTO 45-65 °C, ECO 50 °C, 1H 65 °C, VOSP.

Confort

Sélecteur de programme avec départ intégré.
Niveau sonore : 48 DB (re 1 pW).
AquaStop avec garantie à vie.
GlassProtec.
Système auto 3in1.
Paniers silver XXL.
Système de paniers Vario.

Inox anti traces.
Cuve mixte en inox avec base Polinox®.

Consommation d'énergie : 1,02 kWh.
Consommation d'eau : 11,7 l.
Dimensions du produit (HxLxP) : 84,5 x 60 x 60 cm.
Poids brut (kg) : 45.

4242002967684

NOUVEAU

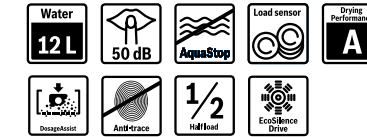
**SMS40D18EU****Description**

Série | 2
Lave-vaisselle 60 cm Inox

Performance

Efficacité énergétique : A+.
12 couverts.
4 programmes : Normal 65 °C, Eco 50 °C, Rapide 45 °C et Prélavage.

Confort

Sélecteur de programme.
Niveau sonore : 50 DB (re 1 pW).
AquaStop avec garantie à vie.
GlassProtec® : AquaVario, AquaMix.
Système auto 3in1.
Branchement à l'eau froide/chaude : SolarTherm**.
Indicateur lumineux : Départ différé: 3-6-9 h, phase de lavage et absence produit de rinçage.

Design

Inox anti traces.
Cuve mixte en inox avec base Polinox®.

Informations techniques

Consommation d'énergie : 1,02 kWh.
Consommation d'eau : 12 l.
Dimensions du produit (HxLxP) : 84,5 x 60 x 60 cm.
Poids brut (kg) : 47.

Code barre

4242002708690

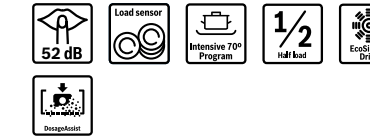
**SMS30E09TR****Description**

Série | 2
Lave-vaisselle 60 cm Inox

Performance

Efficacité énergétique : A.
12 couverts.
3 programmes : Eco 50 °C, Rapide 45 °C et Intensif 70 °C.
Option : Demi charge.

Confort

Moteur EcoSilence Drive.
Sélecteur de programme.
Niveau sonore : 52 DB (re 1 pW).
Dosage Assist.
Pesée automatique.
Système auto 3in1.
Indicateur lumineux de rinçage et lavage.

Inox anti traces.
Cuve plastique.

Consommation d'énergie : 1,15 kWh.
Consommation d'eau : 14,5 l.
Dimensions du produit (HxLxP) : 84,5 x 60 x 60 cm.
Poids brut (kg) : 45.

4242002638482

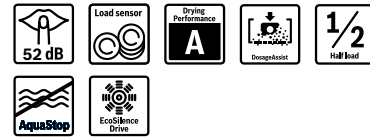
**SMS40E32EU****Description**

Série | 2
Lave-vaisselle 60 cm Blanc

Performance

Efficacité énergétique : A+.
12 couverts.
4 programmes : Eco 50 °C, Normal 65 °C, Rapide 45 °C et Prélavage.
Option : Demi charge.

Confort

Moteur EcoSilence Drive.
Sélecteur de programme.
Niveau sonore : 52 DB (re 1 pW).
Dosage Assist.
Pesée automatique.
Système auto 3in1.
Indicateur lumineux de rinçage et lavage.
Départ différé: 3-6-9 h.
AquaStop avec garantie à vie.
Triple filtre autonettoyant.

Cuve plastique.

Consommation d'énergie : 1,02 kWh.
Consommation d'eau : 14 l.
Dimensions du produit (HxLxP) : 84,5 x 60 x 60 cm.
Poids brut (kg) : 45.

4242002638895



CONSEILS & ASTUCES

Comment charger son lave-vaisselle ?

- **Retirer les résidus de nourriture** : Il est important de passer une serviette ou une éponge sur votre vaisselle sale avant de charger votre lave-vaisselle. Cela préserve les filtres et évite de gêner la circulation de l'eau dans l'appareil.
- **Ne pas faire de pré-lavage à la main** : Il n'est pas question pour autant de laver sa vaisselle, car votre appareil a besoin de saletés pour détecter le degré de salissure et s'adapter en fonction.
- **Faire tremper les plats** : Dans certains cas, il faudra laisser tremper quelques heures sa vaisselle pour obtenir un bon résultat de lavage. Par exemple, si des aliments ont attaché dans une casserole ou un plat à gratin comme les œufs ou le fromage, ils laisseront des traces sur la vaisselle.



SMV46NX01B

**Description**

Série | 4
Lave-vaisselle 60 cm «SuperSilence»
intégrable

Performance

Classe énergétique : A++.
13 couverts.
Moteur EcoSilence Drive.
Niveau sonore : 44 dB (A) re 1 pW.

Programmes & Options

6 Programmes : Intensif 70 °C, Auto 45-65 °C, Eco 50 °C, Verre 40 °C, Rapide 29 minutes, Prélavage.
3 options : Demi charge, Extra rinse, Hygiène Plus, Machine Care.
Programme Entretien de la machine.

Confort

Cuve en inox.
InfoLight : témoin lumineux.
Système auto 3in1, détection lessivelle automatique.
AquaSensor qui détecte le degré de salissure.
Système Super Brillance, conserve l'éclat des verres.
Panier supérieur réglable avec RackMatic (3 niveaux).

Sécurité

Sécurité AquaStop 100% anti fuite, avec garantie.
Triple filtre autonettoyant.
Echangeur thermique qui protège la vaisselle.

Informations techniques

Dimensions : 815 x 598 x 550 mm.
Poids net : 38,0 kg.
Consommation d'eau annuelle : 2660 litres.
Consommation électrique annuelle : 266 kWh.

Code barre

4242005104079

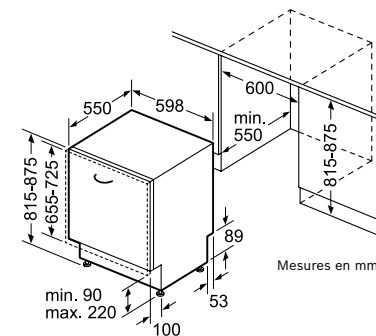
Schéma d'encastrement

SMV41D10EU



Série | 4
Lave-vaisselle 60 cm «SuperSilence»
intégrable

Classe énergétique : A++.
12 couverts.
EcoSilence Drive™.
Niveau sonore : 48 dB (A) re 1 pW.

4 programmes : Normal 65 °C, Eco 50 °C, Rapide 45 °C et Prélavage.
Option : VarioSpeed (2 fois plus rapide).
Glass Protec® : AquaVario, AquaMix.

Paniers silver XXL
Assistant de dosage de détergents combinés
Système auto 3in1.
Cuve mixte en inox avec base Polinox®.
Assistant de dosage de détergents combinés.
Système de paniers Vario.

Sécurité AquaStop 100% anti fuite, avec garantie.
Triple filtre autonettoyant.
Echangeur thermique qui protège la vaisselle.

Dimensions : 815 x 598 x 550 mm.
Poids net : 35,0 kg.
Consommation d'eau annuelle : 2800 litres.
Consommation électrique annuelle : 258 kWh.

4242002810577

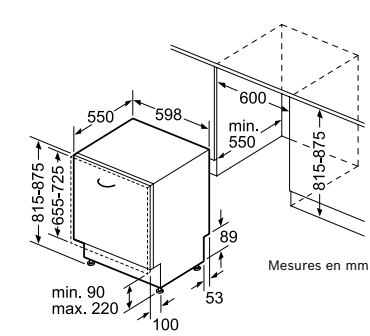

SMI68MS07E

**Description**

Série | 6
Lave-vaisselle 60 cm «WaterChampion»
semi-intégrable

Performance

Classe énergétique : A++.
13 couverts.
Moteur EcoSilence Drive.
Niveau sonore : 42 dB (A) re 1 pW.
Tiroir à couverts VarioFlex.

Programmes & Options

6 Programmes : Intensif 70 °C, Auto 45-65 °C, Eco 50 °C, Verre 40 °C, Silence 50°C, Programme 1h 65 °C, Prélavage.
4 options : VarioSpeed Plus (3 fois plus rapide), Hygiène Plus, Séchage Extra, Machine Care.
Glass Protec®.

Confort

Cuve en inox.
Display LED
Système auto 3in1, détection lessivelle automatique.
AquaSensor qui détecte le degré de salissure.
Option HygiènePlus : un rinçage haute température pour une hygiène parfaite.

Sécurité

Sécurité AquaStop 100% anti fuite, avec garantie.
Triple filtre autonettoyant.
Echangeur thermique qui protège la vaisselle.

Informations techniques

Dimensions : 815 x 598 x 573 mm.
Poids net : 41,0 kg.
Consommation d'eau annuelle : 1820 litres.
Consommation électrique annuelle : 262 kWh.

Code barre

4242002984261

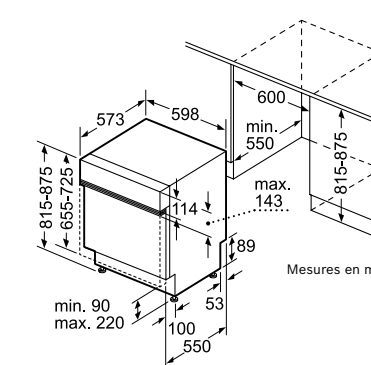
Schéma d'encastrement

SMI25AS02E



Série | 2
Lave-vaisselle 60 cm «SilencePlus»
semi-intégrable

Classe énergétique : A++.
12 couverts.
EcoSilence Drive™.
Niveau sonore : 46 dB (A) re 1 pW.

5 programmes : Intensif 70 °C, Eco 50 °C, AUTO 45-65 °C, Verre 40°C, 1H 65°C.
2 options : VarioSpeed, Extra Dry.
Glass Protec®.

Sélecteur de programme avec départ intégré.
Système auto 3in1.
Cuve mixte en inox avec base Polinox®.
Assistant de dosage de détergents combinés.
LoadSensor : consommation d'eau optimale.

Sécurité AquaStop 100% anti fuite, avec garantie.
Triple filtre autonettoyant.
Echangeur thermique qui protège la vaisselle.

Dimensions : 815 x 598 x 573 mm.
Poids net : 35,0 kg.
Consommation d'eau annuelle : 2660 litres.
Consommation électrique annuelle : 258 kWh.

4242002970745

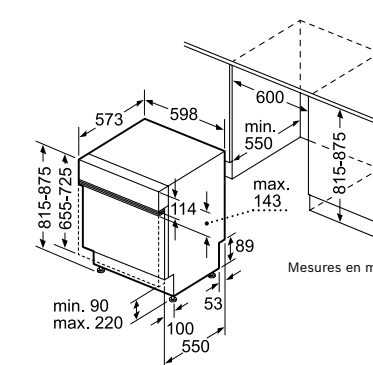

SPV40E40EU



Série | 2
Lave-vaisselle 45 cm «SuperSilence»
intégrable

Classe énergétique : A+.
9 couverts.
Moteur EcoSilence Drive.
Niveau sonore : 50 dB (A) re 1 pW.

4 Programmes : Intensif 70 °C, Normal 65 °C, Eco 50 °C, Schnell 45 °C.
Glass Protec® : AquaVario, AquaMix.

Système auto 3in1.
Assistant de dosage de détergents combinés.

Sécurité AquaStop 100% anti fuite, avec garantie.
Triple filtre autonettoyant.
Echangeur thermique qui protège la vaisselle.

Dimensions : 815 x 448 x 550 mm.
Poids net : 32,0 kg.
Consommation d'eau annuelle : 3220 litres.
Consommation électrique annuelle : 220 kWh.

4242002969275

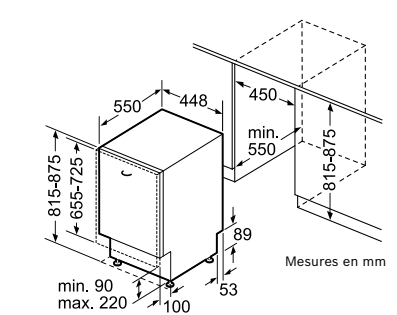

CONSEILS
& ASTUCES

NOUVEAU

Les avantages d'un encastrable

- **Camouflage** : Le lave-vaisselle devient pratiquement invisible.
- **Harmonisation** : Intégration parfaite du lave-vaisselle dans la cuisine, très esthétique et respecte le design de la cuisine.
- **Confort d'utilisation** : Possibilité de surélever l'appareil afin d'éviter d'avoir toujours à se baisser pour remplir le lave-vaisselle.

Les amateurs de bonne cuisine, doivent d'abord avoir **du bon matériel.**

Îlot de cuisine ou cuisine linéaire, nos appareils de cuisson répondent à tous vos besoins en matière de design. Installer un four, une table de cuisson, ou encore une cuisinière, laissez libre cours à votre imagination !



Lexique des fonctionnalités.

Résultats excellents :

✔ **PerfectBake**

Ce capteur électronique mesure en permanence le taux d'humidité pendant la cuisson. Le four détermine ainsi automatiquement tous les paramètres de réglage. Résultat : une cuisson 100% parfaite de tous les gâteaux, tartes, pains et autres pâtes levées. Jamais réussir ses pâtisseries n'a été aussi simple.

✔ **PerfectRoast**

Rien n'est plus exigeant que la cuisson d'une viande. La nouvelle sonde PerfectRoast permet désormais de cuire à cœur au degré et à la seconde près. Equipée de 3 points de contrôle sur toute sa longueur, cette sonde mesure en permanence et avec précision la température des viandes, volailles et poissons.

CookAssis

Finies les vaines recherches d'informations sur les temps de cuisson et de températures dans les livres de cuisine ! CookAssis propose, pour le plus grand plaisir de tous les gourmets, de nombreuses recettes préprogrammées. Il suffit de choisir un plat et le four sélectionne automatiquement la température, le mode de cuisson et la durée adaptés.



AutoPilot 20

Succès garanti pour chaque plat, grâce aux 20 programmes automatiques pré-établis.

Fonction Micro-ondes.

Avec les nouveaux fours combinés micro-ondes Série 8, vous pouvez réaliser toutes les recettes que vous souhaitez en un temps record. Quelques minutes suffisent pour dorer, cuire ou encore réchauffer grâce à la combinaison intelligente des modes de cuisson classique et micro-ondes. Non seulement vous économisez 50% de temps mais aussi de l'énergie. Et toujours avec un résultat parfait à 100% !

DishAssist

Cette fonction permet de régler automatiquement la chaleur, la température et le temps optimal pour d'innombrables plats.

Les tiroirs chauffants.

Vous bénéficiez du petit plus des professionnels : chauffer les assiettes durant la préparation du plat. Le repas est ainsi servi à la bonne température, comme dans les grands restaurants !



4D HotAir

L'association du moteur EcoSilenceDrive™ à une nouvelle turbine dont la rotation se fait alternativement vers la droite puis vers la gauche permet une cuisson homogène sur les 4 niveaux, sans mélange d'odeurs et sans nécessité de sélectionner un niveau spécifique selon le plat. Le préchauffage du four est également plus rapide, offrant ainsi une consommation d'énergie réduite.

Fonction Vapeur

Vous avez le choix entre une cuisson 100% vapeur ou combinée à un autre mode de cuisson traditionnel, grâce à la nouvelle « fonction vapeur » des fours Série 8. La cuisson à la vapeur est la solution idéale pour une cuisine saine et équilibrée. La viande est juteuse et les légumes conservent toutes leurs vitamines et leurs sels minéraux. Et pour encore plus de saveur, il est possible de régler le taux d'humidité en fonction des plats.

Confort :



EcoClean Direct

Directement intégrées dans la cuve et revêtues de céramique poreuse, les parois des nouveaux modèles de la Série 8 absorbent et emprisonnent les particules des graisses projetées pendant la cuisson. Au cours du nettoyage, ces particules entrent en contact avec l'oxygène contenu dans les parois et sont entièrement détruites, sans fumées ni mauvaises odeurs. En une heure seulement et à une température de 270°C, le mode EcoClean Direct nettoie efficacement les fours d'un grand volume de 71 l.



Pyrolyse

Avec la fonction pyrolyse, plus besoin de nettoyer votre four à la main. L'appareil effectue cette tâche automatiquement, sans avoir recours à des nettoyants chimiques. Selon le degré de saleté, la température peut atteindre jusqu'à 480 °C, ne laissant, en fin de cycle, que quelques cendres à balayer.



Technologie SoftClose

Finis les claquements de la porte du four ! Les charnières à amortissement guident avec douceur la fermeture de la porte QuietClose. Vous apprécierez cette ingénierie haut de gamme chaque fois que vous fermerez la porte du four.

Bandeau de commande avec display TFT

Votre four est particulièrement aisé à utiliser grâce à son anneau de contrôle avec display de textes et symboles très faciles à voir.

Classe d'efficacité énergétique A+

La garantie des meilleurs résultats de cuisson avec une faible consommation d'énergie.

Mécanisme Push-Pull

L'ouverture et la fermeture de la porte sont facilitées grâce au mécanisme à ressort.

04. Fours



Four multifonction, cuisiner à la perfection n'a jamais été aussi facile.

Tous les chefs vous le diront : la réussite d'un plat dépend non seulement de la température, mais aussi du choix du mode de cuisson le plus approprié. Grâce aux fours multifonctions Bosch, choisissez en toute simplicité entre trois types de cuisson différents pour un résultat digne des plus grandes tables gastronomiques. La grande cuisine devient, presque, un jeu d'enfant !

Un design digne des plus belles maisons !

La Série 8 des fours et micro-ondes Bosch met l'accent sur un design soigné et élégant qui sait parfaitement se mettre en avant dans une cuisine !

CONSEILS & ASTUCES

Un seul appareil, trois types de cuisson !

- **La cuisson vapeur** : Permet de cuire ses légumes, poissons et viandes entre 40 et 100 °C pour un résultat parfait, tendre et moelleux ainsi que des arômes préservés. Petit plus : réglage automatique de la chaleur, température et temps de cuisson.

- **La cuisson traditionnelle** : Pour une cuisson parfaite en un tour de main, le capteur PerfectBake Sensor permet à votre four de se paramétrer seul.

- **La cuisson au micro-ondes** : Il est maintenant possible de combiner les modes de cuisson classiques avec micro-ondes intégré ! Et c'est 50 % de temps et de consommation d'énergie en moins. Le petit plus : le bandeau de commande TFT tactile très simple d'utilisation.

| HRG6767S2

Anneau de
contrôle tactile
& intuitif



Cuire plusieurs plats en même temps ?

Cette après-midi c'est le goûter d'anniversaire de votre enfant et vous devez nourrir une quinzaine de ses amis ? Plus besoin de vous y mettre plusieurs heures à l'avance pour faire cuire plusieurs fournées de cookies ! Avec les fours multifonctions de Bosch, vous pouvez cuire simultanément des plats sur 4 niveaux différents de manière complètement homogène !

Four facile à installer et à utiliser. Il a l'avantage de la cuisson à vapeur et de l'assistant avec la thermosonde qui facilite beaucoup les choses pour toutes les personnes qui ne sont pas des cuisiniers experts comme moi !

Sarah, Rabat

Four encastrable, un régal pour les papilles et pour les yeux !

Quelles que soient vos préférences en matière de design, nos fours encastrables sont tellement sublimes qu'on en oublierait presque de parler de leur facilité d'utilisation. Rails télescopiques permettant d'enfourner ou vérifier la cuisson en toute simplicité, fonction pyrolyse pour un nettoyage automatique... et même 30 recettes préinstallées pour aider les plus novices ! C'est l'appareil de cuisson idéal !

Air pulsé 3D, pour des résultats de cuisson parfaits

Désormais, il est possible de cuire ses plats de façon homogène sur 3 niveaux en même temps pour un résultat de cuisson parfait à tous les niveaux ! De plus, grâce à notre système innovant, les odeurs ne se mélangent pas : vous pourrez donc cuisiner en même temps, un gâteau et de la viande par exemple !

Les cookies maison, pour les nuls !

1^{re} étape : Préchauffer le four à 180° (thermostat 6). Pendant ce temps, détaillez une tablette de 100 g de chocolat noir en pépite.

2^e étape : Dans un saladier, mettre 75 g de beurre, 85 g de sucre, un œuf entier, une gousse de vanille ou un sachet de sucre vanillé si vous n'avez pas de vanille en gousse et mélanger le tout. Ajouter petit à petit les 150 g de farine mélangée à la cuillère à café de levure chimique, le sel et le chocolat.

3^e étape : Beurrer une plaque allant au four et former les cookies sur la plaque à l'aide de 2 cuillères à soupe. Faire des petits tas espacés les uns des autres; ils grandiront à la cuisson.

Cuisson : Enfournez entre 8 à 10 minutes à 180° (thermostat 6). Les sortir dès que les contours commencent à brunir.



Plus de 30
recettes
intégrées

Le nettoyage, même pas peur !

Vous savez ce que c'est que de nettoyer un four à la main ? Vous savez à quel point cela peut être long et épuisant ! Ce genre de corvée est maintenant qu'un lointain souvenir grâce à la fonction pyrolyse des fours Bosch ! Chauffés à 480 °C, toutes les graisses et les résidus d'aliments sont brûlés pour y rester que des cendres facilement nettoyables avec un coup de chiffon ! Alors, ne vous embêtez plus !

| HBG278ES0R

Rails télescopiques

Vous pourrez maintenant enfourner et sortir vos plats en toute sécurité puisque ce sont les plats qui viennent à vous et non pas vous qui allez les chercher en prenant le risque de vous brûler. Les grilles et la lèchefrite coulisent facilement jusqu'à vous !

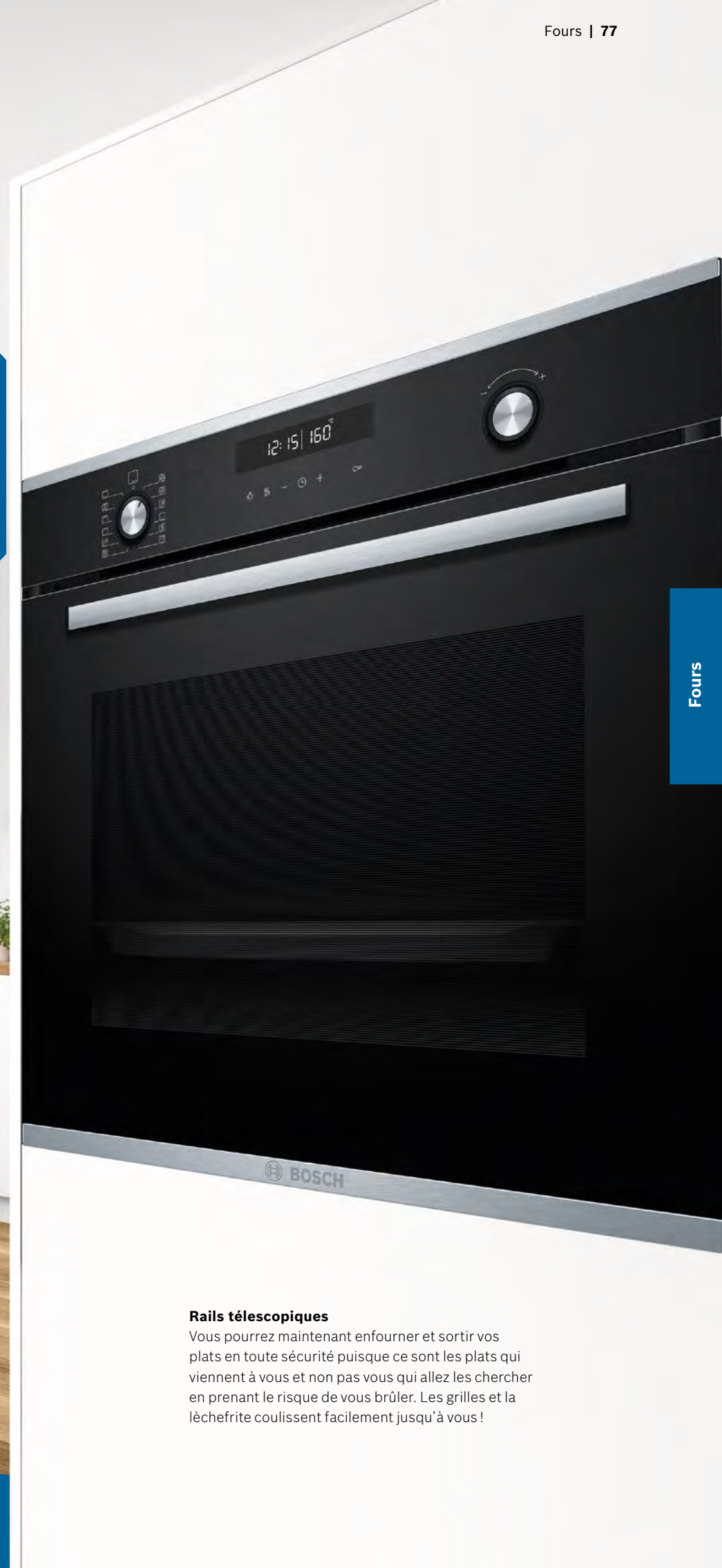

Votre quotidien sera encore plus savoureux avec **les fours Série 6** de Bosch !

Vous recherchez un four performant, simple d'utilisation avec un design intemporel qui en plus de se fondre parfaitement dans votre cuisine vous donnera une furieuse envie de cuisiner ? Plus besoin de chercher, avec les fours de la Série 6 de Bosch, Air Pulsé 3D, AutoPilot, auto-nettoyage pyrolyse, ils seront toujours prêts à préparer de nombreuses gourmandises !



CONSEILS & ASTUCES

Les différents types de chaleur.

- **La convection naturelle** : Cuisson traditionnelle, l'air de l'enceinte est chauffé par des résistances situées en bas (résistance de sole) et en haut (résistance de voûte). L'air circule librement dans l'enceinte du four mais de façon verticale. La cuisson se déroule sur un seul et unique niveau.
- **La chaleur tournante** : Convection forcée, l'air circule dans le four grâce à un ventilateur situé sur la paroi du fond de l'enceinte. Il existe deux types de chaleur tournante : la chaleur pulsée et la chaleur brassée.
- **La cuisson vapeur** : Permet de cuire, réchauffer sans dessécher, décongeler et bien d'autres. Processus de transformation de l'eau en vapeur dans l'enceinte du four, elle permet une cuisson des aliments moëlleuse.

Four multifonction

Les fours multifonctions de la Série 6 de Bosch offrent plus de 7 modes de cuisson : chaleur 3D professionnelle, chaleur de sole et de voûte, grill avec air pulsé, grill grande surface, fonction pizza, chaleur de sole et HEGE. C'est sûr vous ne pourrez plus louper aucun plat avec ces appareils !



HBA357YS0 |

La Fonction **EcoClean Direct**

Finis la contrainte du nettoyage du four et les heures à frotter la vitre dont les taches de graisse sont incrustées ! Directement intégrées dans la cuve et revêtues de céramique poreuse, les parois des fours Bosch absorbent et emprisonnent les particules de graisse projetées pendant la cuisson. Au cours du nettoyage, ces particules entrent en contact avec l'oxygène contenu dans les parois et sont entièrement détruites, sans fumées ni mauvaises odeurs. Il vous suffit d'une heure seulement et d'un réglage de température de 270 °C, pour que le mode EcoClean Direct fasse des miracles et nettoie efficacement les fours d'un grand volume de 71 l.

Une technologie exclusive sur simple pression, **votre café** exactement **comme vous l'aimez.**

Savoureux et plein d'arômes, grâce à nos machines à café 100 % automatiques encastrables, votre café est préparé en 30 secondes. Sur simple pression de bouton, obtenez votre boisson préférée (expresso, cappuccino, latte macchiato...) aux arômes puissants et crémeuse à souhait. Elle s'intègre parfaitement à votre cuisine et peut être combinée de manière optimale avec d'autres appareils encastrables.



La perfection d'un simple geste !

Expresso, cappuccino ou latte macchiato ? Suivez vos envies grâce à la machine à café encastrable Série 8 de Bosch, et préparez votre café comme un vrai barista. La fonction OneTouch ajuste automatiquement le processus de percolation. Il suffit d'appuyer simplement sur un bouton pour obtenir une boisson parfaite.

Un goût puissant avec moins d'amertume.

Vous faites partie de la majorité de ces personnes qui n'apprécient pas du tout le café amer ? Sachez que cela est dû à la quantité d'eau qui passe au travers du café moulu. Grâce à la technologie AromaDouble Shot qui s'appuie sur une double mouture et une double percolation, vous profiterez d'un café moins amer avec deux fois moins d'eau. Même fort, votre café aura ainsi toujours un arôme intense.

| CTL636ES1



La touche design et utile, **le tiroir chauffant.**

Les tiroirs chauffants font bien plus que garder vos plats au chaud, Ils sont également parfaits pour lever les pâtes, cuire les rôtis en douceur, décongeler les aliments, faire fondre le chocolat ou le fromage. En plus de proposer de nombreuses fonctions, ils peuvent être installés séparément ou combinés à un four, et offrir alors la solution idéale pour toutes les situations du quotidien.



















BIC630NS1 |

CONSEILS & ASTUCES

Les avantages du tiroir chauffant

- Mécanisme Push-Pull : Ouverture et fermeture facile de la porte grâce au mécanisme à ressort.
- Nettoyage confort : Plaque de cuisson en verre trempé facile à nettoyer.
- Tiroirs chauffants : chauffer les assiettes durant la préparation du plat. Le repas sera alors vraiment parfait !

		Serie 8		Serie 6		
		Multifonction Pyrolyse	Pyrolyse	Full Ecoclean	Ecoclean	Electrique
60 x 90 cm						
47 x 90 cm						 VBC514CR0
60 x 60 cm	 HRG6767S2	 HBG278ES0R	 HBG3564B0R	 HBA5360B0 Nouveau	 HBG317ES0	
	 HBG6764S1		 HBA357YS0			
	 HBG673BS1F		 HBJ354ES0			
45 x 60 cm	 CMG6764B1					
	 CMG676BS1					

		Serie 4		Serie 2
		Ecoclean	Gaz	Electrique
			 VGD553FB0	
	 HBJ534ES0	 HGL10E150	 HBF134EB0R Nouveau	
			 HBF134BS0R Nouveau	

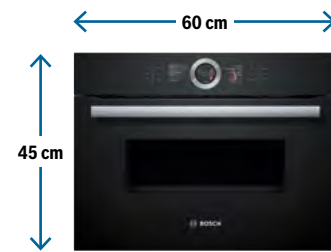
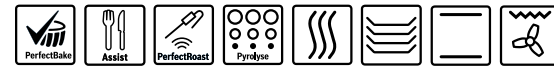
**CMG6764B1****Description**

Série | 8
Four électrique multifonction
45 x 60 cm avec micro-ondes

Performance

14 modes de cuisson : 4D, Chaleur de sole et de voûte, Convection naturelle ECO, Chaleur de sole, Gril grande surface, Gril petite surface, Gril avec air pulsé, Maintien chaud, Chaleur intense, S, Préchauffage, Fonction pizza, Chaleur de voûte, DO.
5 puissances micro-ondes (90 W, 180 W, 360 W, 600 W, 900 W).
Technologie Innovave Maxx.
Réglage de la température: 30 °C - 300 °C.

Confort/Sécurité

Ecran TFT : anneau de contrôle avc texte intégral et symboles.
Porte abatante, amortie SoftClose, douce
Rail télescopique à 1 niveau.
Préchauffage Booster.
Horloge électronique.
Capacité : 45 litres.
Sonde multipoints, baking sensor.
Touche info.
Ampoule LED.

Design

Couleur de la façade : Noir.
Matériau de la cavité : Emaillé.
Ouverture de la porte : Poignée.
Ventilateur en inox.

Nettoyage

Nettoyage Pyrolyse.
Gradins et tôles à pâtisserie pyrolysables.

Accessoires intégrés

1 x tôle de cuisson émaillée.
1 x grille.
1 x lèche-frite pour pyrolyse.

Informations techniques

Dimensions du produit (mm) : 455 x 594 x 548.
Dimensions de la cavité (mm) : 237 x 480 x 392.
Poids brut (kg) : 38.

Code barre

242002818658

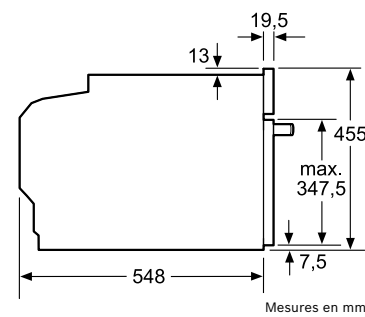
Schéma d'encastrement**CMG676BS1****Série | 8**

Four électrique multifonction
45 x 60 cm avec micro-ondes

12 modes de cuisson : 4D, Chaleur de sole et de voûte, Convection naturelle ECO, Chaleur de sole, Gril grande surface, Gril petite surface, Gril avec air pulsé, Maintien chaud, S, Préchauffage, Fonction pizza, Chaleur de voûte.
5 puissances micro-ondes (90 W, 180 W, 360 W, 600 W, 900 W).
Technologie Innovave Maxx.
Réglage de la température: 30 °C - 300 °C.

Confort/Sécurité

Ecran TFT: anneau de contrôle avc texte intégral et symboles.
Porte abatante, amortie SoftClose, douce.
Préchauffage Booster.
Horloge électronique.
Capacité : 45 litres.
Touche info.
Ampoule LED.

Couleur de la façade : Inox.
Matériau de la cavité : Emaillé.
Ouverture de la porte: Poignée.
Ventilateur en inox.

Nettoyage Pyrolyse.
Gradins et tôles à pâtisserie pyrolysables.

1 x grille.
1 x lèche-frite pour pyrolyse.

Dimensions du produit (mm) : 455 x 594 x 548.
Dimensions de la cavité (mm) : 237 x 480 x 392.
Poids brut (kg) : 38.

4242002807508

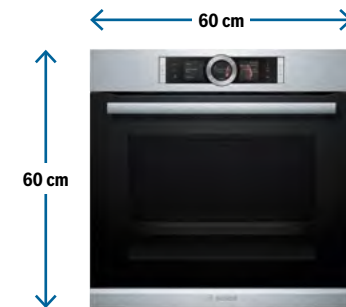
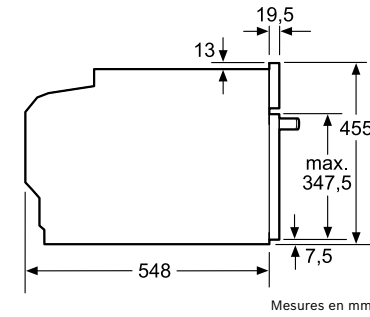
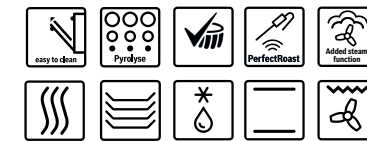
**HRG6767S2****Description**

Série | 8
Four électrique multifonction 60 x 60 cm

Performance

15 modes de cuisson : 4D, Chaleur de sole et de voûte, Convection naturelle ECO, Chaleur de sole, Gril grande surface, Gril petite surface, Gril avec air pulsé, Maintien chaud, Chaleur intense, S, Préchauffage, Fonction pizza, Chaleur de voûte, DO, Décongeler.
Température maximum : 300 °C.
Modes de cuisson additionnels avec vapeur fullSteam.
Air pulsé 4D.
Classe d'efficacité énergétique : A.

Confort/Sécurité

Ecran TFT : anneau de contrôle avc texte intégral et symboles.
Cuisson automatique.
Rails télescopiques à 2 niveaux.
Sonde de température.
Ouverture de la porte: Poignée.
Ampoule LED.
Capacité : 71 litres.
Coupure automatique du four.

Design

Couleur de la façade : Inox.
Matériau de la porte : Verre.
Matériau du bandeau : Inox.
Cavité en émail.

Nettoyage

Nettoyage Pyrolyse.

Accessoires intégrés

1 x tôle de cuisson émaillée.
1 x grille.
1 x lèche-frite pour pyrolyse.

Informations techniques

Dimensions du produit (mm) : 595 x 594 x 548.
Dimensions du produit emballé (mm) : 670 x 680 x 670.
Poids brut (kg) : 48.

Code barre

4242002912493

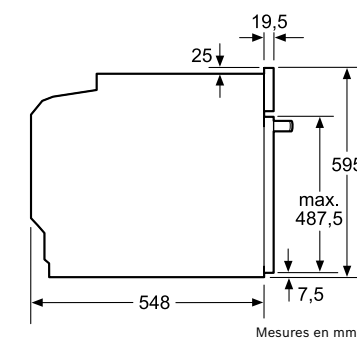
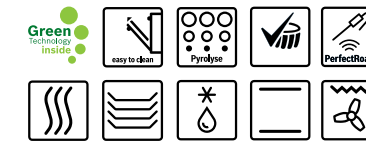
Schéma d'encastrement**HBG6764S1****Série | 8**

Four électrique multifonction 60 x 60 cm

13 modes de cuisson : 4D, Chaleur de sole et de voûte, Convection naturelle ECO, Chaleur de sole, Gril grande surface, Gril petite surface, Gril avec air pulsé, Maintien chaud, S, Préchauffage, Fonction pizza, Chaleur de voûte, Décongeler.
Réglage de température : 30 °C - 300 °C.
Air pulsé 4D.
Classe d'efficacité énergétique A+.

Confort/Sécurité

Ecran TFT : anneau de contrôle avc texte intégral et symboles
Rails télescopiques à 1 niveau.
Sonde de température.
Porte abatante, amortie SoftClose.
Ouverture de la porte : Poignée.
Eclairage halogène.
Voyant de chauffage.
Capacité : 71 litres.
Coupure automatique du four.

Couleur de la façade : Inox.
Matériau de la porte : Verre.
Matériau du bandeau : Inox.
Cavité en émail.
Ventilateur en inox.

Nettoyage Pyrolyse.

1 x tôle de cuisson émaillée.
1 x grille.
1 x lèche-frite pour pyrolyse.

Dimensions du produit (mm) : 595 x 594 x 548.
Dimensions du produit emballé (mm) : 670 x 680 x 670.
Poids brut (kg) : 41.

4242002808062

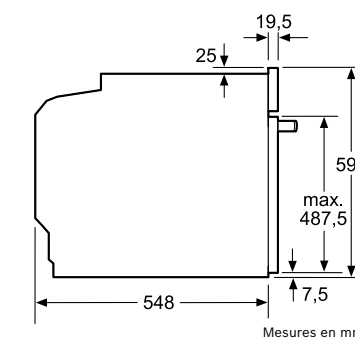
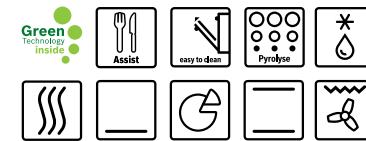
**HBG673BS1F****Série | 8**

Four électrique multifonction 60 x 60 cm

10 modes de cuisson : 4D, Chaleur de sole et de voûte, Convection naturelle ECO, Chaleur de sole, Gril grande surface, Gril petite surface, Gril avec air pulsé, Maintien chaud, S, Préchauffage, Fonction pizza, Chaleur de voûte, Décongeler.
Réglage de température : 30 °C - 300 °C.
10 Programmes automatiques.
Air pulsé 4D.
Classe d'efficacité énergétique A+.

Confort/Sécurité

Ecran TFT : anneau de contrôle avc texte intégral et symboles
Rails télescopiques à 1 niveau montable ultérieurement.
Porte abatante, amortie SoftClose.
Ouverture de la porte : Poignée.
Eclairage halogène.
Voyant de chauffage.
Capacité : 71 litres.
Coupure automatique du four.
Température maximale de la porte 30 °C.

Couleur de la façade : Inox.
Matériau de la porte : Verre.
Matériau du bandeau : Inox.
Cavité en émail.
Ventilateur en inox.

Nettoyage Pyrolyse.

1 x tôle de cuisson émaillée.
1 x grille.
1 x lèche-frite pour pyrolyse.

Dimensions du produit (mm) : 595 x 594 x 548.
Dimensions du produit emballé (mm) : 670 x 680 x 670.
Poids brut (kg) : 40.

4242002808703

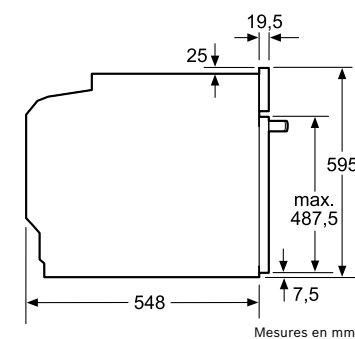

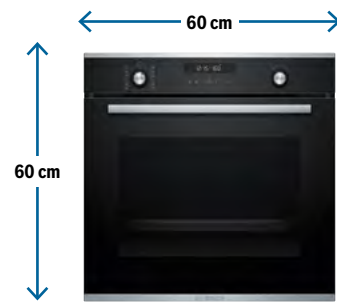
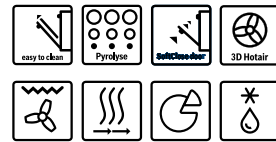
**HBG278ES0R****Description**

Série | 6
Four électrique Pyrolyse 60 x 60 cm

Performance

10 modes de cuisson : Chaleur 3D Professionnelle, Chaleur de sole et de voûte, Gril avec air pulsé, Gril grande surface, Fonction pizza, Chaleur de sole, S, Décongeler, Maintien chaud, HEGE.
Réglage de température: 30 °C - 275 °C.
30 Programmes automatiques.
Air pulsé 3D.

Confort/Sécurité

Ecran LCD à affichage blanc : Accès direct à toutes les fonctionnalités.
Rail télescopique à 1 niveau.
Porte abattante, amortie SoftClose.
Boutons Pop-out.
Éclairage halogène.
Départ automatique.
Voyant de chauffage.
Capacité : 71 litres.
Verrou de porte électronique.
Coupure automatique du four.

Design

Couleur de la façade : Noir.
Matériau de la porte : Verre.
Matériau du bandeau : Verre.
Cavité en émail gris.

Nettoyage

Nettoyage Pyrolyse.

Accessoires intégrés

1 x tôle de cuisson émaillée.
1 x grille.
1 x lèche-frite pour pyrolyse.

Informations techniques

Dimensions du produit (mm) : 595 x 594 x 548.
Dimensions du produit emballé (mm) : 675 x 690 x 660.
Poids brut (kg) : 44.

Code barre

4242005056897

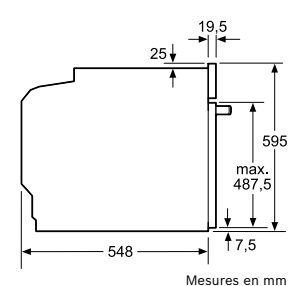
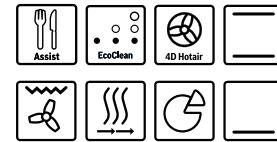
Schéma d'encastrement**HBA357YS0****Série | 6**

Four électrique Full EcoClean 60 x 60 cm

7 modes de cuisson : Chaleur 3D Professionnelle, Chaleur de sole et de voûte, Gril avec air pulsé, Gril grande surface, Fonction pizza, Chaleur de sole, HEGE.
Réglage de température: 50 °C - 275 °C.
10 Programmes automatiques.
Air pulsé 3D.

Affichage LCD : accès direct aux fonctionnalités additionnelles.
Rail télescopique à 2 niveaux.
Porte abattante.
Voyant de chauffage.
Boutons Pop-out.
Ouverture de la porte : Poignée.
Éclairage halogène.
Capacité : 71 litres.

Couleur de la façade : Inox.
Matériau de la porte : Verre.
Cavité en émail gris.

EcoCleanPlus : 4 parois.

1 x tôle de cuisson émaillée.
1 x grille.
1 x lèche-frite pour pyrolyse.

Dimensions du produit (mm) : 595 x 594 x 548.
Dimensions du produit emballé (mm) : 675 x 690 x 660.
Poids brut (kg) : 44.

4242005033584

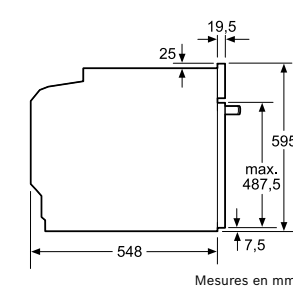
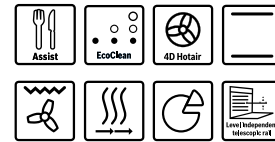
**HBG3564B0R****Série | 6**

Four électrique Full EcoClean 60 x 60 cm

Four avec 7 modes de cuisson : Chaleur 3D Professionnelle, Chaleur de sole et de voûte, Gril avec air pulsé, Gril grande surface, Fonction pizza, Chaleur de sole, HEGE.
Réglage de température: 50 °C - 275 °C.
10 Programmes automatiques.
Air pulsé 3D.

Affichage LCD, blanc : accès direct aux fonctionnalités additionnelles.
Rail télescopique à 2 niveaux.
Rails télescopiques à 2 niveaux.
Rail indépendant à 1 niveau.
Porte abattante, amortie SoftClose.
Boutons Pop-out.
Ouverture de la porte : Poignée.
Éclairage halogène.
Voyant de chauffage.
Capacité : 71 litres.

Couleur de la façade : Noir.
Matériau de la porte : Verre.
Matériau du bandeau : métal laqué.
Cavité en émail gris.

EcoCleanPlus : 4 parois.

1 x tôle de cuisson émaillée.
1 x grille.
1 x lèche-frite pour pyrolyse.

Dimensions du produit (mm) : 595 x 594 x 548.
Dimensions du produit emballé (mm) : 675 x 690 x 660.
Poids brut (kg) : 44.

4242005057023

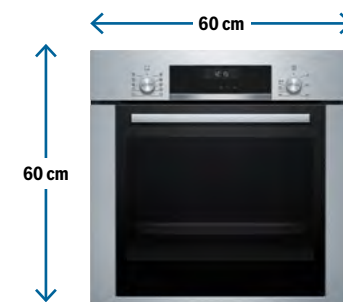
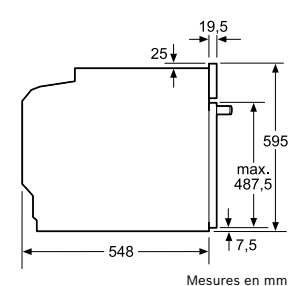
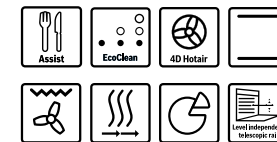
**HBJ354ES0****Description**

Série | 6
Four électrique Full EcoClean 60 x 60 cm

Performance

8 modes de cuisson : Chaleur 3D Professionnelle, Chaleur de sole et de voûte, Gril avec air pulsé, Fonction pizza, Chaleur de sole, Décongeler, HEGE, Gril de grande surface.
Réglage de température: 50 °C - 275 °C.
Air pulsé 3D.

Confort/Sécurité

Affichage LCD : accès direct aux fonctionnalités additionnelles.
Rail télescopique à 1 niveau.
Boutons Pop-out.
Porte abattante, amortie SoftClose.
Ouverture de la porte : Poignée.
Éclairage halogène.
Voyant de chauffage.
Capacité : 66 litres.

Design

Couleur de la façade : Inox.
Matériau de la porte : Verre.
Matériau du bandeau : Inox.
Cavité en émail gris.

Nettoyage

EcoCleanPlus : 4 parois.

Accessoires intégrés

1 x tôle de cuisson émaillée.
1 x grille.
1 x lèche-frite pour pyrolyse.

Informations techniques

Dimensions du produit (mm) : 595 x 594 x 548.
Dimensions du produit emballé (mm) : 670 x 682 x 652.
Poids brut (kg) : 35.

Code barre

4242005047970

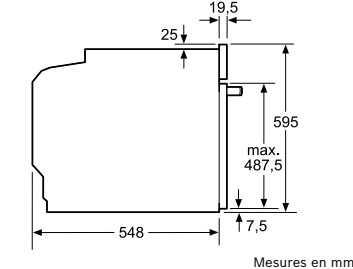
Schéma d'encastrement

Mesures en mm

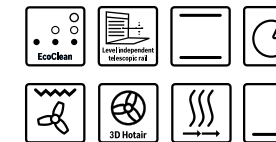
**HBA5360B0****Série | 6**

Four électrique EcoClean 60 x 60 cm

6 modes de cuisson : Chaleur de sole, Chaleur 3D Professionnelle, Convection naturelle, Gril air pulsé, Gril grande surface, Fonction pizza.
Réglage de température: 50 °C - 275 °C.
Air pulsé 3D.
10 Programmes automatiques.

Affichage LCD : accès direct aux fonctionnalités additionnelles.
Rail télescopique à 1 niveau.
Ouverture de la porte : Poignée.
Éclairage halogène.
Capacité : 71 litres.
Fonction minuterie.

Couleur de la façade : Noir.
Matériau de la porte : Verre.
Matériau du bandeau : Métal laqué.
Cavité en émail gris.

EcoCleanPlus : 4 parois.

1 x grille.
1 x lèche-frite pour pyrolyse.

Dimensions du produit (mm) : 595 x 594 x 548.
Dimensions du produit emballé (mm) : 675 x 690 x 660.
Poids brut (kg) : 35.

4242005217090

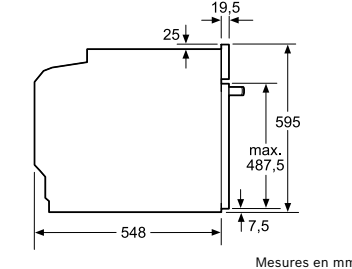

Mesures en mm

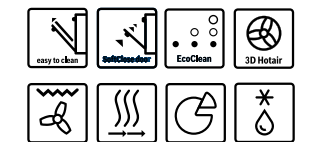
**HBJ534ES0****Série | 4**

Four électrique EcoClean 60 x 60 cm

8 modes de cuisson : Chaleur 3D Professionnelle, Chaleur de sole et de voûte, Gril avec air pulsé, Fonction pizza, Chaleur de sole, Décongeler, HEGE, Gril de grande surface.
Réglage de température: 50 °C - 275 °C.
Air pulsé 3D.

Affichage LED rouge : Contrôle du temps.
Rail télescopique à 1 niveau.
Boutons Pop-out.
Porte abattante, amortie SoftClose.
Ouverture de la porte : Poignée.
Éclairage halogène.
Capacité : 66 litres.

Couleur de la façade : Inox.
Matériau de la porte : Verre.
Matériau du bandeau : Inox.
Cavité en émail gris.

EcoClean : paroi arrière

1 x tôle de cuisson émaillée.
1 x grille.
1 x lèche-frite pour pyrolyse.

Dimensions du produit (mm) : 595 x 594 x 548.
Dimensions du produit emballé (mm) : 670 x 682 x 652.
Poids brut (kg) : 35.

4242005047970

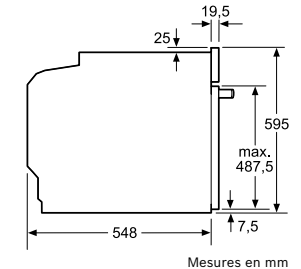

Mesures en mm

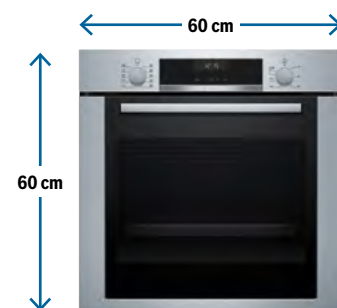

HBG317ES0

**Description**

Série | 6
Four électrique 60 x 60 cm

Performance

Four avec 7 modes de cuisson : Chaleur 3D Professionnelle, Chaleur de sole et de voûte, Gril avec air pulsé, Gril grande surface, Fonction pizza, Chaleur de sole, HEGE. Réglage de température : 50 °C - 275 °C. 10 Programmes automatiques. Air pulsé 3D.

Confort/Sécurité

Affichage LCD : accès direct aux fonctionnalités additionnelles. Rail télescopique à 1 niveau. Porte abattante, amortie SoftClose. Boutons Pop-out. Ouverture de la porte : Poignée. Eclairage halogène. Voyant de chauffage. Capacité : 71 litres.

Design

Couleur de la façade : Inox. Matériau de la porte : Verre. Matériau du bandeau : Inox. Cavitité en émail gris.

Accessoires intégrés

1 x tôle de cuisson émaillée. 1 x grille. 1 x lèche-frite pour pyrolyse.

Informations techniques

Dimensions du produit (mm) : 595 x 594 x 548. Dimensions du produit emballé (mm) : 675 x 690 x 660. Poids brut (kg) : 44.

Code barre

4242005034048

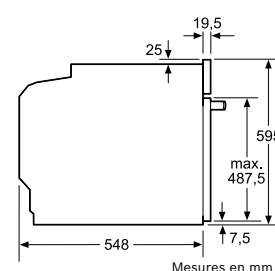
Schéma d'encastrement

HBF134EB0R

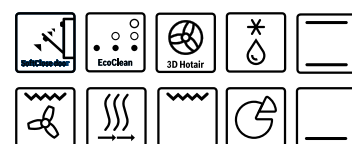
**Série | 2**

Four électrique 60 x 60 cm

Four avec 8 modes de cuisson : Chaleur 3D Professionnelle, Chaleur de sole et de voûte, Gril avec air pulsé, Fonction pizza, Chaleur de sole, Décongeler, HEGE, Gril de grande surface. Réglage de température : 50 °C - 275 °C. Air pulsé 3D.

Affichage LED rouge : Contrôle du temps. Porte abattante. Indication d'état de chauffe du four. Boutons Pop-out. Ouverture de la porte : Poignée. Eclairage halogène. Capacité : 66 litres.

Couleur de la façade : Noir. Matériau de la porte : Verre.

1 x tôle de cuisson émaillée. 1 x grille. 1 x lèche-frite pour pyrolyse.

Dimensions appareil (mm) : 595 x 594 x 548. Dimensions du produit emballé (mm) : 675 x 680 x 650.

4242005143511

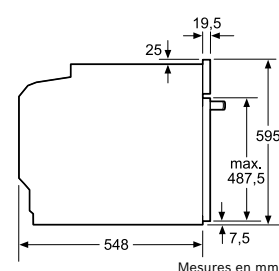

HBF134BS0R

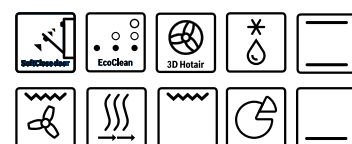
**Série | 2**

Four électrique 60 x 60 cm

Four avec 8 modes de cuisson : Chaleur 3D Professionnelle, Chaleur de sole et de voûte, Gril avec air pulsé, Fonction pizza, Chaleur de sole, Décongeler, HEGE, Gril de grande surface. Réglage de température : 50 °C - 275 °C. Air pulsé 3D.

Affichage LED rouge : Contrôle du temps. Porte abattante. Indication d'état de chauffe du four. Boutons Pop-out. Ouverture de la porte : Poignée. Eclairage halogène. Capacité : 66 litres.

Couleur de la façade : Inox. Matériau de la porte : Verre.

1 x tôle de cuisson émaillée. 1 x grille. 1 x lèche-frite pour pyrolyse.

Dimensions du produit (mm) : 595 x 594 x 548. Dimensions du produit emballé (mm) : 665 x 680 x 650. Poids brut (kg) : 34.

4242005143498

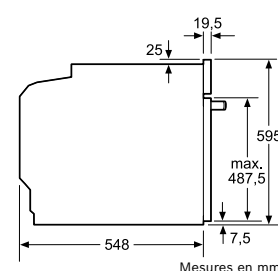

VBC514CR0

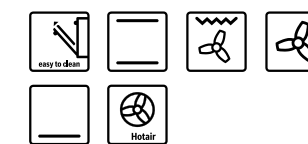
**Description**

Série | 6
Four électrique 47 x 90 cm

Performance

8 modes de cuisson : Chaleur de sole et de voûte, Chaleur tournante, Gril avec air pulsé, Gril grande surface, Chaleur de sole, OUGE. Réglage de température : 30 °C - 250 °C.

Confort/Sécurité

Affichage LED rouge : Contrôle du temps. Boutons rotatifs. Porte abattante. Ouverture de la porte : Poignée. Indication d'état de chauffe du four. Capacité : 85 litres. Coupure automatique du four.

Design

Couleur de la façade : Inox, Noir. Matériau de la porte : Verre.

Accessoires intégrés

1 x grille. 1 x lèche-frite pour pyrolyse.

Informations techniques

Dimensions du produit (mm) : 475 x 896 x 572. Dimensions du produit emballé (mm) : 588 x 680 x 968. Poids brut (kg) : 55.

Code barre

4242005034673

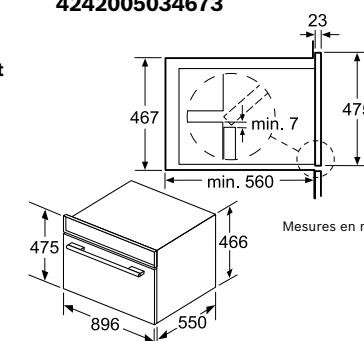
Schéma d'encastrement

Vos grands plats méritent un four **XXL**.

Vous recevez du monde à la maison et vous avez besoin de cuisiner un plat volumineux ? Le four 90 cm de Bosch vous offre l'espace suffisant pour vos plats préférés.



CONSEILS & ASTUCES

Les différents modes de cuisson.

- **Chaleur tournante** : Fonctionne grâce à un ventilateur installé sur la partie arrière du four. Répartit la chaleur de façon uniforme, permettant de cuire les plats en profondeur. Cuisson la plus demandée aussi bien pour la cuisson des viandes, poissons, feuilletés et pâtisseries.
- **Grill** : Seule fonctionne la résistance du haut. Trouve un usage pour les aliments qui n'ont qu'à dorer quelques minutes sur le dessus.
- **Vapeur** : Utilisé dans les cuisines des grands chefs, ce mode injecte de la vapeur d'eau dans la cavité pour réaliser la cuisson dosée à l'aide d'une sonde.

- **Convection naturelle** : Mode de cuisson basique, deux résistances s'activent. L'air chaud circule à la verticale, de manière homogène entre le dessus et le dessous du plat. Recommandée pour les cuissons lentes et douces.
- **Air brassé** : Principe de la convection naturelle, auquel est ajouté un ventilateur qui répartit l'air de manière équitable. Il permet un préchauffage rapide et pas de mélange d'odeurs.
- **Air pulsé** : Principe de l'air brassé, ajouté d'une résistance placée sur la paroi arrière du four, ou sur le ventilateur. Réparti mieux et plus rapidement la cuisson des plats.

Rôtir vos plats préférés n'a jamais été aussi facile.

Vous cherchez à cuisiner des plats sans les assécher ? Le four à gaz offre une cuisson plus moëlleuse et humide associée à la fonction Grill et rôtissage vous obtiendrez des plats croustillants et savoureux !

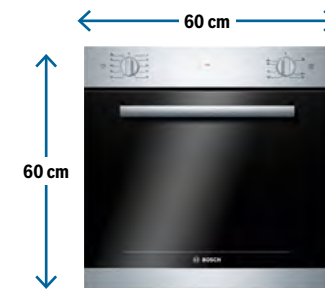

HGL10E150

**Description**

Série | 4
Four à Gaz 60 x 60 cm

Performance

Modes de cuisson : Chaleur de sole, Gril de grande surface, Tournebroche avec support.

Confort/Sécurité

Minuteur de 90 minutes.
Porte abatante.

Design

Couleur de la façade : Inox.
Matériau de la porte : Insert en acier inox.
Matériau du bandeau : Inox.

Accessoires intégrés

1 x kit buses pour gaz naturel.
1 x tôle de cuisson émaillée.
1 x grille.

Informations techniques

Dimensions du produit (mm) : 592 x 597 x 570.
Dimensions du produit emballé (mm) : 670 x 648 x 645.
Poids brut (kg) : 42.

Code barre

4242002753256

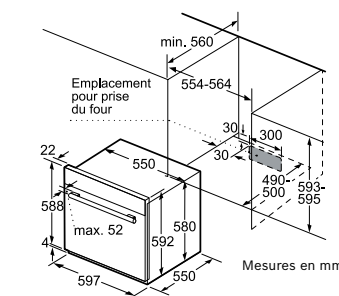
Schéma d'encastrement

VGD553FB0

**Description**

Série | 4
Four à gaz 60 x 90 cm

4 modes de cuisson : Chaleur de sole, GUU, Gril grande surface, Tournebroche.

Contrôle de température : Mécanique
Indication d'état de chauffe du four
Capacité : 92 litres

Couleur de la façade : Inox, Noir.
Matériau de la porte : Verre.

1 x tôle de cuisson émaillée.
1 x grille.

Dimensions du produit (mm) : 594 x 896 x 570.
Dimensions du produit emballé (mm) : 693 x 680 x 968.
Poids brut (kg) : 65.

4242005034765

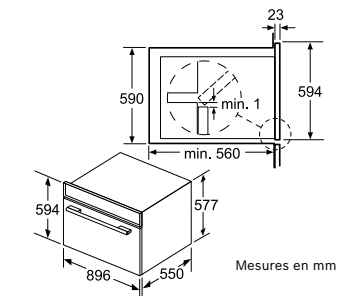

Lexique des fonctionnalités.

Design :

Porte latérale

Ouverture aisée grâce aux charnières de porte à gauche.

ColorGlass

Le verre noir, une alternative brillante à l'inox.

Confort :



AutoPilot 10

Une cuisson parfaite et parfaitement adaptée aux différents aliments, grâce à un choix de 10 programmes automatiques préétablis.



Fonction Grill

Rôtissage parfait et très rapide.



Adaptation automatique au poids

Sur la base du programme choisi et du poids des aliments, le micro-ondes sélectionne automatiquement le niveau de puissance optimal.

Innowave technology

Grâce à cette technologie, la répartition des ondes est constante. La cuisson est ainsi plus homogène et plus rapide, tout en garantissant une faible consommation d'énergie.

Eclairage LED

L'éclairage LED offre une meilleure visibilité de la cavité pendant la cuisson mais aussi une économie d'énergie et un usage plus long.

Touche d'ouverture

Ouverture par simple pression sur la touche d'ouverture.

05. Les micro-ondes Bosch, un vrai plaisir en si peu de temps.

La cuisine doit rester un plaisir et de temps en temps nous pouvons avoir la flemme ou tout simplement un manque de temps pour se faire mijoter des bons petits plats. Grâce aux fours combinés micro-ondes et micro-ondes de Bosch, profitez d'un temps de cuisson rapide sans concession sur la saveur de vos plats. Cela devient si simple, et si rapide, de manger sain.









Programmes automatiques.

Les recettes automatiques AutoPilot 10 vous permettent de déguster de bons petits plats sans vous tracasser ! Il vous suffit de sélectionner l'un des programmes automatiques et votre micro-ondes se charge du reste !

CONSEILS & ASTUCES

Le micro-ondes, une cuisine pratique.

- Réchauffe un aliment ou un liquide en quelques secondes.
- Permet aussi de faire cuire directement certains aliments.
- Facile à installer, il ne demande pas beaucoup d'efforts d'entretien.
- Ne demande que peu d'espace et nécessite seulement une prise électrique.
- Fonctions de plus en plus perfectionnées : décongélation, grill, cuisson homogène, réchauffage, AutoPilot...
- Conforme aux normes de sécurité strictes, ne représente aucun danger pour la santé.

	Serie 8	Serie 6	Serie 4	Serie 2
45 x 60 cm	 CFA634GS1			
38 x 60 cm	 BEL634GS1	 BFL524MBO	 BFL520MSO	
	 BFL634GB1	 BEL554MSO		
28 x 45 cm				 HMT72G650

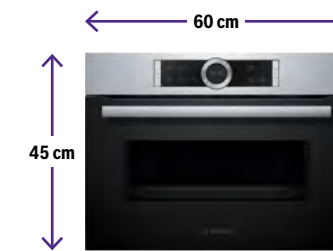

CFA634GS1



Description

Série | 8
Micro-ondes 45 x 60cm

Performance

Commande: électronique.
Technologie Innowave Maxx.
5 puissances micro-ondes (90 W, 180 W, 360 W, 600 W, 900 W).
7 programmes automatiques.

Confort/Sécurité

Touche info.
Touche marche.
Plateau tournant : non.
Poignée-tige.
Minuterie : Oui.
Capacité : 36 litres.

Design

Couleur de la façade : Inox.
Intérieur inox.
Ampoule LED.
Porte abattante.

Accessoires intégrés

1 x Bac en verre.

Informations techniques

Dimensions du produit (mm): 455 x 595 x 545.
Dimensions de la cavité (mm): 242 x 430 x 345.
Poids brut (kg): 28.

Code barre

4242002937885

Schéma d'encastrement

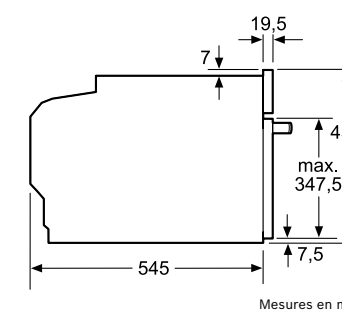

CONSEILS & ASTUCES

Faites entrer un grand chef dans votre cuisine avec la **fonction AutoPilot**

Faites entrer un grand chef dans votre cuisine avec la fonction AutoPilot

C'est la garantie de la perfection à tous les coups. Il suffit d'enfourner son plat, d'indiquer le poids et de sélectionner un programme (parmi les 85 disponibles au maximum). Vos viandes et vos poissons seront toujours parfaitement réussis. Ne perdez plus de temps et profitez des programmes pré-établis qui vous assurent toujours de manger sainement !

| CFA634GS1

**BEL634GS1****Description**

Série | 8
Micro-ondes 38 x 60cm avec Gril

Performance

Commande : électronique.
Technologie Innovave Maxx.
2 modes de cuisson : Micro-ondes, Gril.
Puissances combinées Gril+Micro ondes : 360/180/90 W.
5 puissances micro-ondes (90 W, 180 W, 360 W, 600 W, 900 W).
10 programmes automatiques.

Confort/Sécurité

Touche info.
Touche marche.
Plateau tournant : non.
Ouverture de la porte : Touche.
Minuterie : Oui.
Capacité : 21 litres.

Design

Couleur de la façade : Inox.
Intérieur inox.
Ampoule LED.
Ouverture latérale à gauche.

Accessoires intégrés

1 x grille.
1 x Bac en verre.

Informations techniques

Dimensions du produit (mm) :
382 x 594 x 318.
Dimensions de la cavité (mm) :
220 x 350 x 270.
Poids brut (kg) : 21.

Code barre

4242002789170

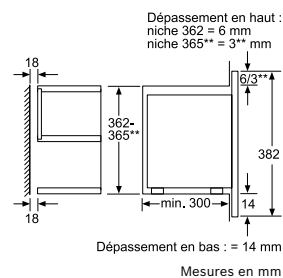
Schéma d'encastrement**BFL634GB1**

Série | 8
Micro-ondes 38 x 60cm

Commande : électronique.
Technologie Innovave Maxx.

5 puissances micro-ondes (90 W, 180 W, 360 W, 600 W, 900 W).
7 programmes automatiques.

Touche info.
Touche marche.
Plateau tournant : non.
Ouverture de la porte : Touche.
Minuterie : Oui.
Capacité : 21 litres.

Couleur de la façade : Noir.
Intérieur inox.
Ampoule LED.
Ouverture latérale à gauche.

1 x Plateau tournant

Dimensions du produit (mm) :
382 x 594 x 318.
Dimensions de la cavité (mm) :
220 x 350 x 270.
Poids brut (kg) : 19.

4242002813752

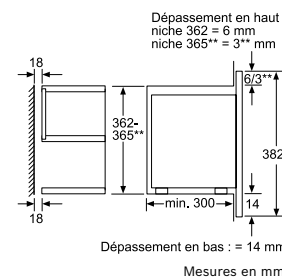
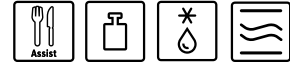
**BFL524MB0**

Série | 6
Micro-ondes 38 x 60cm

Commande : électronique.
5 Puissances micro-ondes : 90 W, 180 W, 360 W, 600 W, 800 W.
7 Programmes automatiques.

Couleur de la façade : Noir.
Intérieur inox.

Couleur de la façade : Inox.
Matériau de la cavité : Emailé.
Ouverture de la porte : Poignée.
Ventilateur en inox.

1 x Plateau tournant

Dimensions du produit (mm) :
382 x 594 x 317.
Dimensions de la cavité (mm) :
201 x 308 x 282.
Poids brut (kg) : 19.

4242005038763

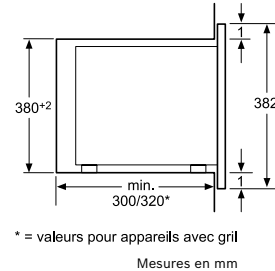
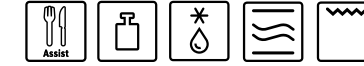
**BEL554MS0****Description**

Série | 6
Micro-ondes 38 x 60cm

Performance

Commande : électronique.
5 Puissances micro-ondes : 90 W, 180 W, 360 W, 600 W, 900 W.
8 Programmes automatiques.
Grill simultané : 1.2 kW.

Confort/Sécurité

Horloge électronique.
Ampoule LED.
Bouton rotatif, Commandes occultables, Commandes par TouchControl.
Ouverture latérale à gauche.
Plateau tournant en verre de 31,5 cm de diamètre.
Volume 25 l.
Couverture automatique du four.
Indication d'état de chauffe du four.

Design

Couleur de la façade : Inox.
Intérieur inox.

Accessoires intégrés

1 x grille.
1 x Plateau tournant.

Informations techniques

Dimensions du produit (mm) :
382 x 594 x 388.
Dimensions de la cavité (mm) :
208 x 328 x 369.
Poids brut (kg) : 22.

Code barre

4242005038992

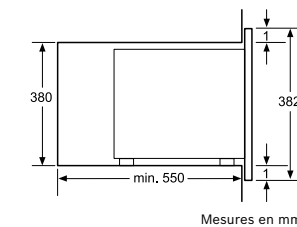
Schéma d'encastrement**BFL520MS0**

Série | 4
Micro-ondes 38 x 60cm

Commande : mécanique.

5 Puissances micro-ondes : 90 W, 180 W, 360 W, 600 W, 800 W.

Indication d'état de chauffe du four.
Éclairage intérieur.
Ouverture latérale à gauche.
Plateau tournant en verre de 25,5 cm de diamètre.
Couverture automatique du four.
Volume 20 l.

Couleur de la façade : Inox.
Intérieur inox.

1 x Plateau tournant.

Dimensions du produit (mm) :
382 x 594 x 317.
Dimensions de la cavité (mm) :
201 x 308 x 282.
Poids brut (kg) : 18.

4242005038701

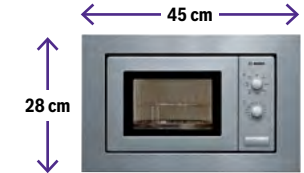
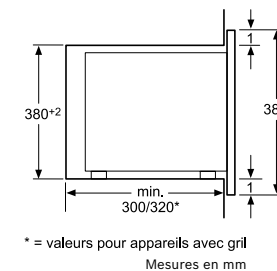
**HMT72G650**

Série | 2
Micro-ondes 28 x 45 cm avec Gril

Commande : mécanique.
2 modes de cuisson : Micro-ondes, Gril.
Grill simultané : 1.000 W.
5 puissances de micro-ondes.

Éclairage intérieur.
Minuteur de 60 minutes.
Plateau tournant en verre de 24,5 cm de diamètre.
Capacité : 18 litres.

Couleur de la façade : Inox.
Intérieur inox.

Dimensions du produit (mm) :
280 x 453 x 320.
Dimensions de la cavité (mm) :
194 x 290 x 285.
Poids brut (kg) : 19.

4242002447155

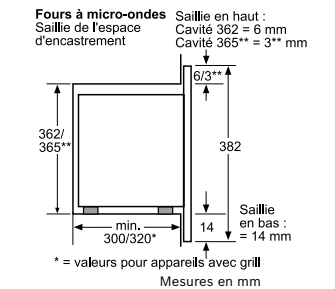

CONSEILS & ASTUCES

Comment choisir son micro-ondes ?

- Seul, avec grill ou combiné : En fonction de votre besoin, il existe des fours à micro-ondes simples qui vous permettront seulement de décongeler, réchauffer ou cuire certains aliments. D'autres qui pourront dorer vos plats avec la fonction grill, mais encore des appareils plus perfectionnés qui combineront four traditionnel à chaleur tournante, grill et micro-ondes.

- Le volume : Selon le modèle, la capacité de la cavité varie de 13 à 42 litres. Plus la composition du foyer est importante, plus le volume choisi devra l'être.

- La puissance : Exprimée en watts, plus votre appareil possèdera une puissance importante, plus il sera efficace.

- L'ouverture de la porte : Une porte abattante améliore la visibilité et l'accessibilité de votre micro-ondes. Vous pourrez donc observer vos aliments chauffer en toute simplicité. Quant à la porte latérale, elle est plus pratique si votre micro-ondes se trouve en hauteur dans votre cuisine.



Lors de l'utilisation du mode décongélation sur le modèle CFA634GS1, bonne surprise, les aliments ne cuisent pas comme dans les autres micro-ondes. Grand espace intérieur et en plus, il est très facile d'utilisation.



Sahar, Casablanca



Lexique des fonctionnalités.

Design :

Design pur

Les plaques sont encastrées à fleur du plan de travail en pierre naturelle ou en granite.

Comfort Profile

Design à l'élégance maximale grâce à ses bords biseautés et ses baguettes latérales en inox.

Boutons ergonomiques

Confort d'utilisation maximum grâce à des boutons de commande ergonomiques ou des touches répondant à une simple pression.

Display TFT FullTouch

Les plaques de cuisson sont dotées d'un display tactile intégré faisant apparaître clairement textes et images pour une manipulation et un confort d'utilisation maximal.

Confort :



FlexInductionMD

La fonction Cuisson à induction polyvalente vous permet de choisir entre plusieurs options de cuisson. Vous pouvez programmer deux zones à des réglages de chaleur différentes ou vous les combinez en une grande zone pour la cuisson sur une plaque chauffante, un teppanyaki ou une plaque de grill. La cuisson à induction utilise une chaleur réactive qui permet de cuire les aliments plus rapidement qu'une table de cuisson électrique.

Zone FlexInduction Extra

Flexibilité optimale des plaques grâce à la réunion des deux zones de cuisson Flex afin de former une grande surface de cuisson permettant de chauffer de très grandes casseroles.



Flame Select

Grâce au régulateur calibré FlameSelect et aux commandes des plaques au gaz Bosch, vous pouvez choisir entre 9 niveaux précis de flamme.

Supports de casserole lavables

au lave-vaisselle

Grâce à leurs surfaces lisses de haute qualité, les supports pour casseroles des tables de cuisson au gaz sont particulièrement faciles à nettoyer et passent au lave-vaisselle. Ils ont en outre été optimisés pour que vous puissiez les laver sans craindre corrosion, décoloration ou fissuration.

CookAssist

Cette fonction permet le réglage automatique de la puissance et du temps de cuisson optimales pour toute quantité de plats.

SpeedBoostMD

La cuisson est accélérée grâce à cette fonction qui augmente fortement la puissance aux tables à induction. 2 litres d'eau sont ainsi portés à ébullition trois fois plus rapidement que sur une table en vitrocéramique.

Minuterie avec fonction d'arrêt

Coupure automatique de la zone de cuisson lorsque le temps est écoulé.

Doubles brûleurs wok

Un système à deux flammes pour cuisiner avec beaucoup de puissance (jusqu'à 6 kW).

06. Plaques de cuisson



| PRY6A6B70

Avec l'**induction**, tout ce que vous avez à faire pour une cuisson parfaite c'est d'allumer les plaques !

Les plaques à induction Bosch ne sont pas seulement belles, elles facilitent la vie et fonctionnent plus rapidement qu'une table de cuisson conventionnelle. Découvrez le plaisir de cuisiner avec précision, mais aussi et surtout avec rapidité et en toute sécurité. Et chaque minute économisée, c'est plus de temps pour vous et pour les gens que vous aimez.

Sécurité

Vous n'aurez plus à vous soucier de savoir si votre enfant peut se brûler avec votre plaque. Le verrouillage parental, très pratique, permet de programmer le blocage automatique des commandes pour éviter toute manipulation intempestive. Cette fonction est aussi accessible depuis un curseur spécifique.

Bandeau intuitif très facile d'utilisation

Vous ne tâtonnez plus pour comprendre comment régler une température ou pour savoir depuis combien de temps votre plat de pâte est en train de cuire ! Grâce aux plaques à induction Bosch, tout est sous contrôle. Chaque zone de cuisson dispose de sa propre minuterie, avec fonction de coupure, de son indicateur de chaleur résiduelle ou encore la consommation d'énergie.

FlexInduction, la flexibilité ultime pour une induction sans limite.

Pour aller encore plus loin, optez pour les plaques de cuisson FlexInduction qui proposent une flexibilité totale et modulable avec une zone d'induction qui s'adapte à vos besoins. Les deux foyers peuvent aussi bien être utilisés seuls, qu'ensemble, pour former qu'une seule zone capable d'accueillir de grands récipients ou même être subdivisés en de plus petites zones distinctes, pour pouvoir chauffer de multiples récipients en même temps. De quoi profiter pleinement de la puissance et de la rapidité de la cuisson à induction.

Frir vos aliments simplement avec le contrôle de température de l'huile

Désormais savoir quelle température est la plus adéquate pour chaque aliment est chose aisée. Sélectionnez le niveau que vous souhaitez sur votre plaque : l'huile chauffera jusqu'à atteindre la température idéale et s'y maintiendra automatiquement. Un signal sonore vous préviendra lorsque vous pourrez ajouter vos aliments afin d'obtenir une parfaite friture.

Un extra de puissance

Boostez votre puissance grâce à la fonction TurboBoost. Vous pourrez désormais faire bouillir 2 litres d'eau presque 3 fois plus vite qu'avec une plaque vitrocéramique conventionnelle.

| PUE611BB1E



| PXX975DC1E



CONSEILS & ASTUCES

Les avantages de l'induction.

- **Esthétique** : Sa surface en vitrocéramique lui attribue un look moderne et élégant. Stylée, elle se marie aisément à diverses décorations.
- **Puissance et sécurité** : Dès que l'ustensile est posé sur la plaque, elle se déclenche. La puissance se développe en fonction de la dimension du récipient. Dès lors que vous retirez votre plat de votre plaque, celle-ci s'arrête automatiquement. Amointris les risques de brûlures.
- **Économie** : Génère des économies d'énergie de 30 à 60 % par rapport aux autres modes de cuisson. Elle consomme un tiers de moins environ qu'une plaque radiante et moitié moins qu'une plaque à gaz
- **Entretien et nettoyage facile** : Un coup d'éponge suffit ! Vous n'avez plus besoin de gratter entre les brûleurs et démonter les grilles pour que ça brille. Un vrai coup de génie !

“ Bonne plaque à induction. On apprécie notamment le minuteur pour chaque foyer vraiment simple à utiliser ainsi que leur flexibilité. ”

Omar, Casablanca

Plaques vitrocéramiques, le plus compliqué sera de faire votre liste de course.

Pour qu'elle reste un plaisir, la cuisine doit se faire simplement et rapidement. D'une grande facilité d'utilisation, les plaques vitrocéramiques sont idéales pour cuire n'importe quel aliment grâce à ses 17 positions de cuisson et de son minuteur. Économies d'énergie et gain de temps pour savourer de bons petits plats !

Minuterie avec fonction d'arrêt

Finis les oublis dangereux de plaques allumées après avoir cuisiné. Elles s'éteignent automatiquement après le temps écoulé.

| PKM875DV1D

Ragoût de boeuf, carotte !

- 1/ Épluchez et émincez 2 gros oignons. Salez et poisissez 1 Kg de boeuf. Faites-la ensuite revenir avec les oignons dans une cocotte préalablement chauffée avec du beurre et un filet d'huile d'olive. Les morceaux de viande doivent être colorés de chaque côté.
- 2/ Épluchez et découpez 1 Kg de carottes et 500 g de poireaux en rondelles d'épaisseur moyenne. Ajoutez les morceaux à la préparation de viande et laissez-les colorer quelques minutes tout en remuant de manière régulière. Ajoutez 1 cuillère à soupe de concentré de tomate.
- 3/ Épluchez 600 g de pommes de terre et découpez-les. Ajoutez-les dans la cocotte et couvrez le tout d'eau. Salez et poisissez à votre convenance, puis ajoutez votre bouquet garni en branche.
- 4/ Laissez mijoter votre ragoût pendant 3 heures à feu très doux. Bon appétit!

Combizone

Plus besoin de se procurer un appareil supplémentaire pour faire cuire une grosse poêle! Grâce à la fonction CombiZone, assembler rapidement et facilement 2 foyers ! La zone de cuisson s'adapte exactement à vos besoins.

Tables de cuisson au gaz, une flamme parfaitement maîtrisée pour une cuisine de grand chef !

Pourquoi les chefs choisissent-ils la cuisson au gaz ? Pour sa précision et sa fiabilité ! Tous les cuisiniers, amateurs et professionnels confondus, apprécient la souplesse de la cuisson au gaz. Pour ceux qui ne peuvent se passer du plaisir de faire mijoter sur le feu, Bosch a développé le concept FlameSelect : une nouvelle génération de plaques au gaz qui régule l'intensité du feu avec une précision inédite.













FlameSelect







Révolutionnez votre cuisine au gaz !

Choisissez désormais l'intensité exacte dont vous avez besoin pour cuisiner, grâce au régulateur calibré FlameSelect et aux commandes de nos plaques au gaz. Il vous est possible de choisir entre 9 niveaux précis de flamme, depuis la plus grande douceur pour laisser mijoter lentement toutes les saveurs jusqu'à la pleine puissance nécessaire pour saisir une viande à très haute température ou préparer un wok comme un grand chef asiatique. Vous bénéficiez de toute l'intensité du gaz et de la précision de l'induction.

Les ingénieurs Bosch ont développé les nouveaux standards modernes de la cuisine au gaz. Vous n'aurez plus à tourner les boutons en jugeant la hauteur de la flamme, désormais, avec une cuisinière au gaz comme pour les fours, l'intensité de la chaleur se définit par un numéro précis, l'assurance de réussir toutes vos recettes avec la même précision. Et pour un meilleur confort d'utilisation, le design des plaques a été pensé dans les moindres détails pour que le nettoyage se fasse avec une rapidité et une aisance inégalées.

| PRS9A6D70

Serie 8			Serie 6		
	Electrique	Mixte	Gaz	Electrique	Gaz
30 cm			 PRA3A6D70	  PIB375FB1E PKF375FP1E	
40 cm				 PKY475FB1E	
60 cm	 PRY6A6B70			  PPP6A6B20 PCP6A5B90	
75 cm				   PPQ7A6B90 PCS7A5B90 PCQ7A5B90	
80 cm	 PKM875DV1D				
90 cm	 PXX975DC1E		 PRS9A6D70		 PCR9A5B90

Serie 4		Serie 2	
Electrique	Gaz	Gaz	
  PUE611BB1E PKF645B17E Nouveau		    PBH6B5B60 PBP6C5B80L PBP6C5B91R PBP0C5B80L	
	 PGQ7B5B90		



PXX975DC1E



Description
Série | 8
Plaque à induction Zone Flex 90 cm

Performance
 1 Zone de 18 cm.
 1 Zone de 15 cm.
 Fonction Démarrage Automatique.
 Indicateur de chaleur résiduelle (H/h).
 Puissance totale de la plaque limitable par l'utilisateur.
 DirectSelect Premium.
 PerfectFry Sensor.
 Zone FlexInduction.
 PowerBoost.

Confort
 Fonction Nettoyage: verrouillage temporaire du bandeau.
 Possibilité de limiter les signaux sonores.
 Programmation du temps de cuisson pour chaque zone.
 Minuterie avec fonction arrêt.

Sécurité
 Sécurité enfants: automatique ou manuelle.
 Arrêt automatique de sécurité de la plaque.

Code barre
4242002861753

Schéma d'encastrement

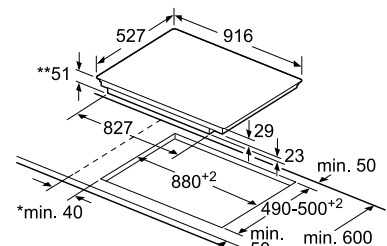

* Distance minimale entre la découpe de plaque et le mur
 ** Profondeur d'encastrement
 *** Avec four installé en dessous min. 30, éventuellement plus ; voir les spécifications du four
 Mesures en mm



PUE611BB1E



Description
Série | 4
Plaque à induction 60 cm

Performance
 4 zones d'induction.
 Indicateur de chaleur résiduelle (H/h).
 Puissance totale de la plaque limitable par l'utilisateur.
 PowerBoost.
 TouchSelect.
 Digital display.
 QuickStart Fonction.
 ReStart Fonction.

Confort
 Minuterie avec fonction arrêt.
 Possibilité de limiter les signaux sonores.

Sécurité
 Sécurité enfants: automatique ou manuelle.
 Arrêt automatique de sécurité de la plaque.

Code barre
4242002870502

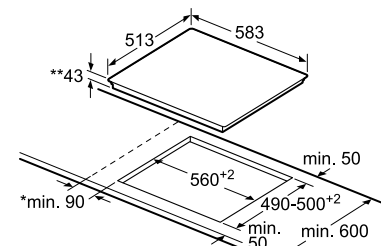

* Distance minimale entre la découpe de plaque et le mur
 ** Profondeur d'encastrement
 *** Avec four installé en dessous éventuellement plus ; voir les spécifications du four
 Mesures en mm

NOUVEAU



PIB375FB1E

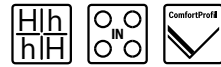

Description
Série | 6
Plaque Domino Induction 30 cm

Performance
 2 zones d'induction :
 • 1 Zone de 18 cm.
 • 1 Zone de 15 cm.
 Puissance totale de la plaque limitable par l'utilisateur.

Confort
 Programmation du temps de cuisson pour chaque zone.
 Possibilité de limiter les signaux sonores.
 Fonction Démarrage Automatique.
 Combinaton parfaite avec les plaques en verre vitrocéramique et cadre Premium.

Sécurité
 Sécurité enfants: automatique ou manuelle.
 Arrêt automatique de sécurité de la plaque.

Code barre
4242002848631

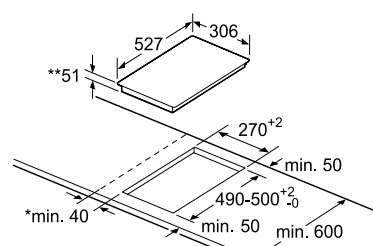

* Distance minimale entre la découpe de plaque et le mur
 ** Profondeur d'encastrement
 *** Avec four installé en dessous min. 30, éventuellement plus ; voir les spécifications du four
 Mesures en mm



PKM875DV1D



Description
Série | 8
Plaque vitrocéramique 5 zones 80 cm

Performance
 Design : Cadre Premium.
 5 Foyers Quick-Light
 • 2 foyers variables
 17 positions de réglage.
 Affichage digital.
 HoodControl : contrôle la hotte via la table de cuisson.

Confort
 Fonction maintien chaud.
 Fonction Nettoyage : verrouillage temporaire du bandeau.
 Fonction Mémoire.
 Programmation du temps de cuisson pour chaque zone.
 Alarme sonore.
 Témoin lumineux de fonctionnement.
 Interrupteur principal.

Sécurité
 Indicateur de chaleur résiduelle (H/h).
 Sécurité enfants: automatique ou manuelle.
 Arrêt automatique de sécurité de la plaque.

Code barre
4242002944043

Schéma d'encastrement

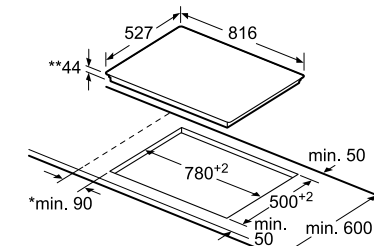

* Distance minimale entre la découpe de plaque et le mur
 ** Profondeur d'encastrement
 *** Avec four installé en dessous éventuellement plus ; voir les spécifications du four
 Mesures en mm



PKF645B17E

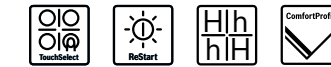

Description
Série | 4
Plaque vitrocéramique 4 zones 60 cm

Performance
 Bandes EasyTouch.
 4 foyers vitrocéramiques :
 • 1 foyer de 21/12 cm.
 • 1 foyer de 18 cm.
 • 2 foyers de 15 cm.

Confort
 Programmation du temps de cuisson pour chaque zone.
 Possibilité de limiter les signaux sonores.

Sécurité
 Sécurité enfants : automatique ou manuelle.
 Indicateur de chaleur résiduelle (H/h).
 Arrêt automatique de sécurité de la plaque.

Code barre
4242002717029

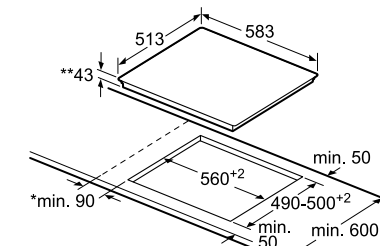

* Distance minimale entre la découpe de plaque et le mur
 ** Profondeur d'encastrement
 *** Avec four installé en dessous éventuellement plus ; voir les spécifications du four
 Mesures en mm



PKF375FP1E



Description
Série | 6
Plaque Domino Vitrocéramique 30 cm

Performance
 Affichage digital.
 Bandeau DirectSelect.
 2 Foyers Quick-Light dont 1 foyer halogène.

Confort
 Fonction Re-Start : en cas d'arrêt brutal de la table, mémorisation de la température initiale pendant 4 secondes.
 Affichage de la consommation énergétique.
 17 positions de réglage.
 Timer sur chaque foyer.

Sécurité
 Sécurité enfants : automatique ou manuelle.
 Arrêt automatique de sécurité de la plaque.
 Indicateur de chaleur résiduelle (H/h).

Code barre
4242002938141

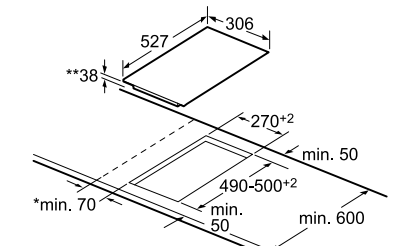

* Distance minimale entre la découpe de plaque et le mur
 ** Profondeur d'encastrement
 *** Avec four installé en dessous éventuellement plus ; voir les spécifications du four
 Mesures en mm

CONSEILS & ASTUCES

Comment choisir sa plaque à induction ?

- **Puissance des foyers** : Exprimée en Watts. La puissance totale additionne les puissances de tous les foyers. La fonction booster permet d'utiliser une zone de cuisson à une puissance très élevée.
- **Affichage digital et sensibles** : Pourvues d'un bandeau de commande tactile. Certaines plaques ont même un écran tactile qui vous permettra d'y faire tous les réglages adéquats.
- **Minuteur** : Très pratique, cette fonction permet d'éteindre la cuisson, par arrêt automatique, tout en vous avertissant par un signal sonore.
- **Les attributs de sécurité** : Témoin de chaleur résiduelle, sécurité enfant, anti débordement, anti surchauffe, détection des récipients, arrêt de sécurité... De nombreuses fonctions qui seront primordiales.
- **La dimension** : Il existe des tailles standard (30 – 60 cm de largeur) ou grandes largeurs (90 cm).





PKY475FB1E



Description
Série | 6
Plaques Domino Teppan Yaki 40 cm

Performance
Bandeau Direct Select avec régulation de la température : 160-240 °C.
Grande surface de cuisson en inox.
Option spéciale pour maintenir au chaud (70 °C).
Option spéciale de nettoyage (40 °C).

Confort
Zone de cuisson utilisable entièrement ou à moitié.
Couvercle amovible en verre vitrocéramique.
Alarme sonore.
Possibilité de limiter les signaux sonores.
Fonction Mémoire.
Combinaison parfaite avec les plaques en verre vitrocéramique et cadre Premium.

Sécurité
Sécurité enfants : automatique ou manuelle.
Arrêt automatique de sécurité de la plaque.
Indicateur de chaleur résiduelle (H/h).

Code barre
4242002835891

Schéma d'encastrement

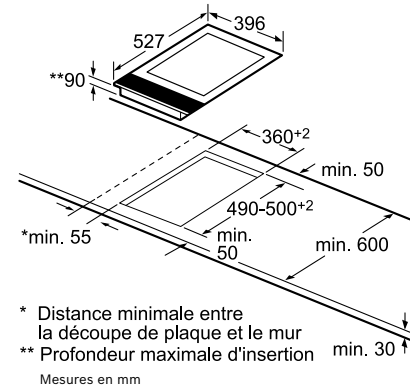

PRY6A6B70



Description
Série | 8
Plaques à gaz mixte 60 cm

Performance
3 unités à gaz + 1 foyer électrique :
• Arrière gauche : Brûleur économique 1.1 kW
• Arrière droit : Brûleur grande puissance 2.8 kW
• Avant gauche : foyer à surface variable 1.8 kW, 0.7 kW
• Avant droit : Brûleur normal 1.9 kW

Confort
Allumage électronique intégré aux manettes FlameSelect.
Support casseroles lavable au lave-vaisselle.
Supports en fonte.

Sécurité
Sécurité gaz par thermocouple.
Équipé pour le gaz naturel (20 mbar).

Code barre
4242005073504

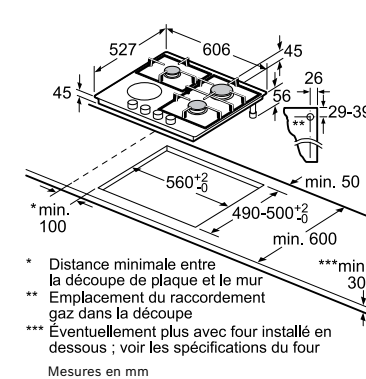

PRS9A6D70



Description
Série | 8
Plaques à gaz en verre trempé 90 cm

Performance
Brûleur grand avec régulation duel de la flamme de 6 Kw de pression maximum.
• Arrière droit : Brûleur grande puissance 2.8 kW.
• Gauche : Brûleur pour wok 6 kW.
• Centre arrière : Brûleur économique 1.1 kW.
• Centre avant : brûleur standard 1.9 kW.
• Avant droit : Brûleur normal 1.9 kW.

Confort
Allumage électronique intégré aux manettes.
FlameSelect.
Supports en fonte.
Support casseroles lavable au lave-vaisselle.

Sécurité
Sécurité gaz par thermocouple.

Accessoires intégrés
1 x anneau pour WOK.

Code barre
4242002811147

Schéma d'encastrement

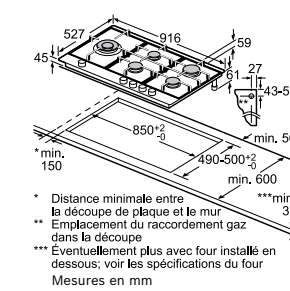

PPQ7A6B90



Description
Série | 6
Plaques à gaz en verre trempé 75 cm

Performance
Brûleur à 2 circuits.
• Arrière gauche : Brûleur normal 1.75 kW.
• Arrière droit : Brûleur grande puissance 3 kW.
• Au centre : Brûleur Wok 4 kW.
• Avant gauche : Brûleur économique 1 kW.
• Avant droit : Brûleur normal 1.75 kW.

Confort
Allumage électronique intégré aux manettes.
FlameSelect.
Supports en fonte séparables.

Sécurité
Sécurité gaz par thermocouple.
Équipé pour le gaz naturel (20 mbar).

Code barre
4242002914985

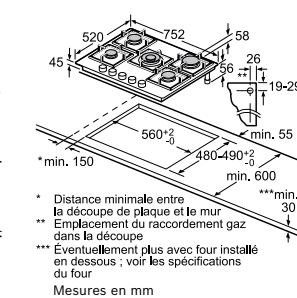

PPP6A6B20



Description
Série | 6
Plaques à gaz en verre trempé 60 cm

Performance
4 brûleurs :
• Arrière gauche : Brûleur normal 1.75 kW.
• Arrière droit : Brûleur grande puissance 3 kW.
• Avant gauche : Brûleur normal 1.75 kW.
• Avant droit : Brûleur économique 1 kW.

Confort
Allumage électronique intégré aux manettes.
FlameSelect.
Manette losangée.
Supports individuels en fonte.

Sécurité
Sécurité gaz par thermocouple.
Équipé pour le gaz naturel (20 mbar).

Code barre
4242002914848

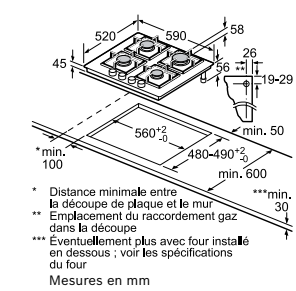

PRA3A6D70



Description
Série | 8
Plaques Domino à Gaz en verre trempé 30 cm

Performance
Brûleur grand avec régulation duel de la flamme de 6 Kw de pression maximum.
• Au centre : Brûleur Wok 6 kW.
Équipé pour le gaz naturel (20 mbar).
Allumage électronique intégré aux manettes.
FlameSelect.

Confort
Supports en fonte.
Support casseroles lavable au lave-vaisselle.

Sécurité
Sécurité gaz par thermocouple.

Accessoires intégrés
1 x anneau pour WOK.

Code barre
4242002811048

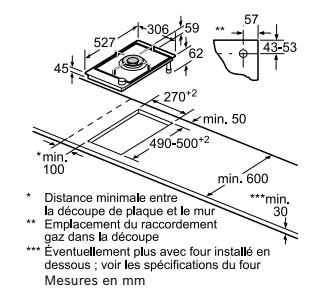

“ Je n'ai qu'une seule chose à dire, ces plaques à gaz sont juste géniales, très performante et très facile à nettoyer ! ”

Sanâa, Marrakech.



PCR9A5B90



Description
Série | 6
Plaques à gaz Acier Inox 90 cm

Performance
5 unités :
• Arrière gauche : Brûleur normal 1.75 kW.
• Arrière droit : Brûleur grande puissance 3 kW.
• Au centre : Brûleur Wok 5 kW.
• Avant gauche : Brûleur éco. 1 kW.
• Avant droit : Brûleur normal 1.75 kW.

Confort
Allumage électronique intégré aux manettes.
Supports en fonte.
FlameSelect.
Wok Burner.

Sécurité
Sécurité gaz par thermocouple.
Injecteurs à changer pour le branchement au gaz butane/propane.

Code barre
4242002802787

Schéma d'encastrement

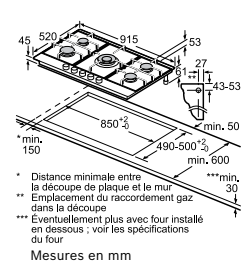

PCS7A5B90



Description
Série | 6
Plaques à gaz Acier Inox 75 cm

Performance
5 unités :
• Arrière droit : Brûleur grande puissance 3 kW.
• Gauche : Brûleur pour wok 5 kW.
• Centre arrière : Brûleur normal 1.75 kW.
• Centre avant : Brûleur éco. 1 kW.
• Avant droit : Brûleur normal 1.75 kW.

Confort
Allumage électronique intégré aux manettes.
Supports en fonte.
FlameSelect.
Wok Burner.

Sécurité
Sécurité gaz par thermocouple.
Injecteurs à changer pour le branchement au gaz butane/propane.

Code barre
4242002837505

Schéma d'encastrement

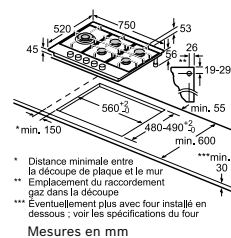

PCQ7A5B90



Description
Série | 6
Plaques à gaz Acier Inox 75 cm

Performance
5 unités :
• Arrière gauche : Brûleur normal 1.75 kW.
• Arrière droit : Brûleur grande puissance 3 kW.
• Au centre : Brûleur Wok 4 kW.
• Avant gauche : Brûleur éco. 1 kW.
• Avant droit : Brûleur normal 1.75 kW.

Confort
Allumage électronique intégré aux manettes.
Supports en fonte.
FlameSelect.
Wok Burner.

Sécurité
Sécurité gaz par thermocouple.
Injecteurs à changer pour le branchement au gaz butane/propane.

Code barre
4242002837482

Schéma d'encastrement

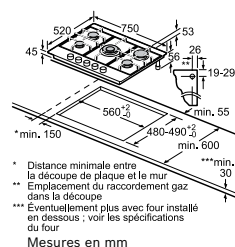

PGQ7B5B90

Description
Série | 4
Plaques à gaz Acier Inox 75 cm

Performance
5 unités :
• Arrière gauche : Brûleur normal 1.75 kW.
• Arrière droit : Brûleur grande puissance 3 kW.
• Au centre : Brûleur Wok 3.3 kW.
• Avant gauche : Brûleur éco. 1 kW.
• Avant droit : Brûleur normal 1.75 kW.

Confort
Allumage électronique intégré aux manettes.
Supports en fonte.
Wok Burner.

Sécurité
Sécurité gaz par thermocouple.
Injecteurs à changer pour le branchement au gaz butane/propane.

Code barre
4242005096930

Schéma d'encastrement

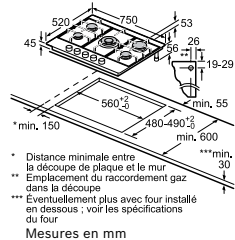

PCP6A5B90



Description
Série | 6
Plaques à gaz Acier Inox 60 cm

Performance
4 unités :
• Arrière gauche : Brûleur normal 1.75 kW.
• Arrière droit : Brûleur grande puissance 3 kW.
• Avant gauche : Brûleur normal 1.75 kW.
• Avant droit : Brûleur éco. 1 kW.

Confort
Allumage électronique intégré aux manettes.
Supports en fonte.
FlameSelect.

Sécurité
Sécurité gaz par thermocouple.
Injecteurs à changer pour le branchement au gaz butane/propane.

Accessoires intégrés

Code barre
4242002837468

Schéma d'encastrement

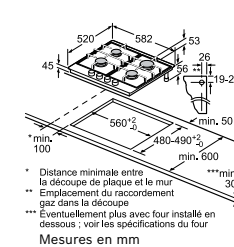

PBH6B5B60

Description
Série | 2
Plaques à gaz Acier Inox 60 cm

Performance
4 brûleurs gaz :
• Avant gauche : 3.3 kW.
• Arrière gauche : 1.7 kW.
• Arrière droit : 1.7 kW.
• Avant droit : 1 kW.

Confort
Allumage électronique intégré aux manettes.
Supports en fonte.

Sécurité
Sécurité gaz par thermocouple.
Injecteurs à changer pour le branchement au gaz butane/propane.

Code barre
4242002821245

Schéma d'encastrement

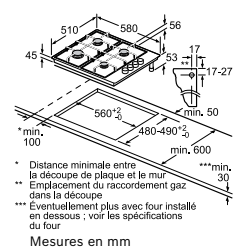

PBP6C5B91R

Description
Série | 2
Plaques à gaz Acier Inox 60 cm

Performance
4 brûleurs gaz :
• Avant gauche : 3 kW.
• Arrière gauche : 1.7 kW.
• Arrière droit : 1.7 kW.
• Avant droit : 1 kW.

Confort
Allumage électronique intégré aux manettes.
Supports en fonte.

Sécurité
Sécurité gaz par thermocouple.
Injecteurs à changer pour le branchement au gaz butane/propane.

Code barre
4242005063895

Schéma d'encastrement

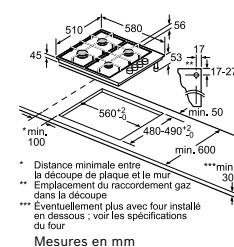

PBP6C5B80L

Description
Série | 2
Plaques à gaz Acier Inox 60 cm

Performance
4 brûleurs gaz :
• Avant gauche : 3 kW.
• Arrière gauche : 1.7 kW.
• Arrière droit : 1.7 kW.
• Avant droit : 1 kW.

Confort
Allumage électronique intégré aux manettes.
Supports émaillés
Câble de raccordement avec fiche, 1 m

Sécurité
Sécurité gaz par thermocouple.

Code barre
4242002826332

Schéma d'encastrement

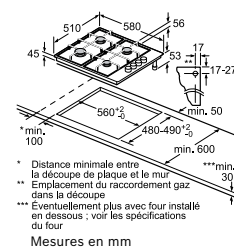

PBP0C5B80L

Description
Série | 2
Plaques à gaz Acier Inox pose-libre

Performance
4 brûleurs gaz :
• Avant gauche : 3 kW.
• Arrière gauche : 1.7 kW.
• Arrière droit : 1.7 kW.
• Avant droit : 1 kW.

Confort
Allumage électronique intégré aux manettes.
Supports émaillés.

Sécurité
Sécurité gaz par thermocouple.
Équipé pour le gaz butane propane (28-30/37 mbar).

Code barre
4242002826707

Schéma d'encastrement

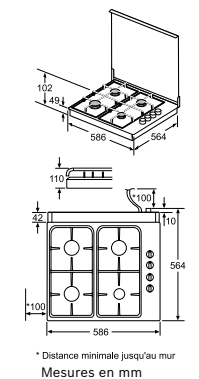

CONSEILS & ASTUCES

Pourquoi préférer la cuisson au gaz.

- **Permet d'utiliser une large gamme d'accessoires** : Métal, verre ou terre cuite, tous conviennent à une cuisson sur la flamme.
- **Le choix des chefs** : Précis et fiable, il est possible de faire varier la puissance de chauffe.
- **Polyvalence** : Saisir, mijoter, rôtir, frire, vous pourrez même cuisiner en cas de panne d'électricité.

- **Sécurité** : Même quand la flamme s'éteint accidentellement, la température du thermocouple descend et déclenche la coupure de l'alimentation en gaz.
- **Économique** : Le gaz reste l'énergie la plus économique.



Accessoires

PLAQUES DE CUISSON



Accessoire pour Gril sur zone flex induction
HEZ390522
Code barre : 4242002728629



Plat de cuisson spécial pour zone Flex
HEZ390011
Code barre : 4242002672991



Barettes de jonction
HEZ394301
Code barre : 4242002480183



Plat de cuisson spécial pour zone Flex
HEZ390012
Code barre : 4242002728681



Accessoire Teppan Yaki
HEZ390512
Code barre : 4242002728643



3 récipients et une poêle pour induction,
vitrocéramique et gaz
HEZ390042
Code barre : 4242002747453



Poêle 28cm pour table sensor
HEZ390250
Code barre : 4242002479811



Poêle 22cm pour table sensor
HEZ390230
Code barre : 4242002479828



Poêle 18cm pour table sensor
HEZ390220
Code barre : 4242002479811



Poêle 14,5cm pour table sensor
HEZ390210
Code barre : 4242002479705



| HEZ390522

Lexique des fonctionnalités.

Confort :

Vitesse intensive avec remise à zéro

La hotte avec remise à zéro: La hotte repasse automatiquement en mode fonctionnement normal au bout de 6 min.



Éclairage à LED

Pour un éclairage parfait du foyer à une faible consommation énergétique. 3 niveaux de puissance et 1 niveau intensif.

Éclairage halogène

Si vous aimez regarder vos plats mijoter, une lumière halogène vous offrira une meilleure luminosité et un éclairage parfait de la surface de cuisson.

Éclairage réglable en intensité

Éclairage SoftLight crée une ambiance inédite dans votre cuisine : l'intensité lumineuse croît progressivement durant la mise en marche et décroît de même durant l'extinction.

Touches mécaniques éclairées

Le nouveau design des bandeaux mécaniques, avec ses lignes très classiques, et ses touches rétroéclairées, procure un grand confort d'utilisation.

Touches Rocker Switch

D'un simple mouvement du doigt, vous allumez la lumière ou activez l'aspiration de la hotte, avec un choix de 3 puissances. Ses touches de contrôle sensibles sont intégrées à l'avant de la hotte, offrant ainsi une surface totalement plane qui permet un nettoyage facile. D'un seul geste, vous avez accès à toutes ses fonctions : programmation de l'arrêt automatique, indication de saturation des filtres à graisse et réglage de l'intensité lumineuse.



DirectSelect

Ce bandeau aux lignes épurées offre un accès direct aux touches sensibles et s'intègre parfaitement aux fours et tables de la gamme DirectSelect.

Puissance :

Une grande puissance d'aspiration

Une vitesse de 740 m³/h et 2 ventilateurs grande puissance pour un air toujours sain dans votre cuisine. Faible consommation d'énergie grâce à la technologie BLDC ultra performante.

Filtre Premium

Un nouveau souffle pour votre cuisine. Ce système d'aspiration issu du monde professionnel offre des performances tout à fait remarquables : une meilleure aspiration, une excellente capacité d'absorption des graisses, le tout avec un niveau sonore particulièrement bas.

Filtre Inox

En inox, ce filtre offre une capacité d'absorption des graisses et de rétention des odeurs exceptionnellement élevées. Très aisé à entretenir, il peut passer au lave-vaisselle. Certains modèles sont dotés d'une poignée permettant une manipulation à la fois plus rapide et plus simple ainsi qu'un plus grand confort d'utilisation.

Filtre à graisse métal

Indispensable en mode recyclage, il est composé d'une matière filtrante particulièrement épaisse qui retient les mauvaises odeurs de cuisson.

Pour une efficacité absolue, il doit être nettoyé régulièrement. Il peut passer au lave-vaisselle.

Pour plus de confort, la nouvelle poignée permet d'enlever ou d'installer le filtre avec une grande facilité.



PerfectAir

Adapte automatiquement et avec précision son intensité au volume de vapeur dégagé. Dans le même temps, il réduit le niveau de bruit parce qu'il n'active que le débit d'extraction le plus faible nécessaire.



Moteur EcoSilence Drive

La technologie EcoSensor adapte automatiquement la puissance d'aspiration de la hotte aux besoins de chaque instant grâce à son capteur qui mesure en permanence la densité et la qualité de la fumée. La garantie d'une économie d'énergie et de réduction du niveau sonore de votre cuisine.

07. Hottes



L'aspiration Bosch, un souffle d'air frais dans votre cuisine.

Finis les odeurs de friture ou de cuisine dans votre maison ! Mais pas seulement ! Les hottes Bosch ne font pas qu'aspirer les mauvaises odeurs, elles évitent les dépôts de graisse et préservent la qualité de l'air. Une multitude de solutions existent afin de s'adapter parfaitement à toutes les cuisines. Leurs points communs : la puissance d'aspiration et le silence. Sentez la différence, sans rien entendre !

SILENCIEUSE
seulement
41 dB
émis

DirectSelect

Toutes vos fonctions réunies au même endroit ! Grâce au bandeau de commande placé à l'avant de votre hotte, vous avez un accès direct à tous les réglages en un seul geste. Vous pourrez en plus choisir votre niveau de puissance parmi les trois paramètres de puissance normaux et deux paramètres supplémentaires haute puissance.

Adaptez votre puissance d'extraction

En fonction de la nécessité du moment et des aliments que vous cuisinerez, vous pourrez adapter votre puissance d'extraction. En effet, il mesure la qualité et la densité de la fumée et calcule la puissance nécessaire. Il vous garantit ainsi un air plus propre tout en utilisant seulement l'énergie dont vous avez réellement besoin !

Moteur EcoSilence Drive

Profitez du silence en cuisinant grâce à notre moteur EcoSilence Drive. En plus de vous permettre de cuisiner dans un calme absolu, vous profiterez d'une économie d'énergie qui peut aller jusqu'à 80 %* en combinant ce moteur avec une illumination LED. De plus, il est équipé d'une garantie de 10 ans qui couvre le coût du moteur s'il a un problème.

*En comparaison avec un moteur conventionnel et une illumination halogène.

CONSEILS & ASTUCES

Les différents types de hottes.

- **Casquette** : Se place sous un meuble ou directement au mur.
- **Escamotable** : S'intègre dans un meuble et se dissimule derrière une façade.
- **Plan de travail** : S'intègre dans un plan de travail, à l'arrière de la table.
- **Murale** : Se fixe au mur et peut faire office de décoration.
- **Îlot** : Détachée des murs de la cuisine, se place au centre de la pièce.
- **Plafond** : Fixée directement au plafond de la cuisine.

“ Fini les odeurs ! Un grand bol d'air frais dans ma cuisine ! et tout cela dans le silence, que demander de plus ? ”

Mounir, Casablanca

Petit guide pratique des hottes.

Choisir la hotte Bosch la mieux adaptée à votre cuisine ? Rien de plus facile, suivez le guide.

Niveau sonore.

Les hottes ont fait bien des progrès : leurs matériaux ont un pouvoir insonorisant plus important. Elles sont également dotées d'amortisseurs sonores qui réduisent considérablement les bruits de vibration et de circulation de l'air.

Les hottes les plus silencieuses ont un niveau sonore d'environ 40 dB en vitesse minimale, ce qui correspond au niveau de bruit des lave-vaisselle à peine audibles. En vitesse maximale, on atteint les 60/65 dB.

Types de hottes.

Elles peuvent disparaître complètement dans un meuble, être fixées au mur mais de plus en plus, la hotte se montre ! Pour s'adapter à toutes les implantations de cuisine, plusieurs modèles existent en version murale ou îlot.

Calculez la puissance optimale

Sachez que le volume d'air de la pièce doit être renouvelé entre 6 à 12 fois en une heure. Pour calculer le débit dont vous avez besoin, il vous faut donc tenir compte du volume de votre cuisine.

Aspiration classique ou tangentielle

Issue du monde professionnel, l'aspiration tangentielle est plus efficace et plus silencieuse, elle est aussi la plus performante du marché. Les panneaux en inox qui recouvrent les filtres dirigent la fumée vers les côtés où elle est aspirée par les fentes étroites en périphérie. Le débit de l'air est ainsi accéléré.



Modes de fonctionnement.

Recyclage, extraction d'air... Ces mots évoquent la façon dont l'air circule dans la hotte. Le choix d'un système ou d'un autre dépend principalement de la configuration de votre cuisine.

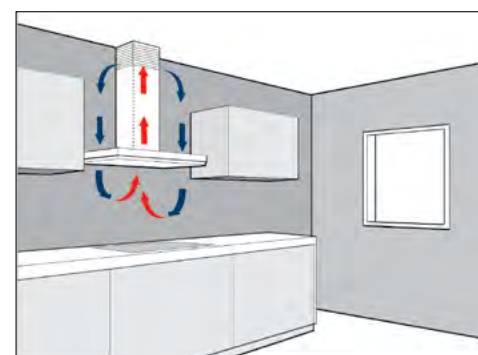

Recyclage.

L'air circule dans la cuisine.

Vapeurs et graisses sont recueillies par le filtre métallique.

Le filtre à charbon actif élimine les odeurs : l'air purifié est renvoyé dans la cuisine.

La plupart des hottes peuvent être utilisées en mode recyclage.

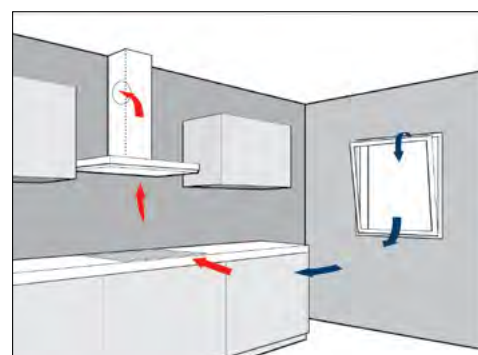

Extraction d'air.

Vapeur, graisses et odeurs sont recueillies par le filtre métallique et expulsées de la pièce.

Un apport d'air suffisant est nécessaire pour une circulation d'air optimale : la sous-pression aspire l'air frais par les fenêtres ouvertes ou venant des pièces adjacentes.

Puissance d'aspiration

De quelle puissance avez-vous besoin ?

La puissance d'aspiration correspond au volume d'air que la hotte peut déplacer, exprimé en m³/heure. Attention, un modèle à aspiration par recyclage est 25 à 30 % moins performant que la puissance annoncée et effective en mode évacuation.

Grâce à une formule simple, il est possible de calculer la puissance nécessaire en fonction de la taille de la cuisine, pour être sûr de vivre dans un environnement sain.

Surface totale (m²) x Hauteur (m) x Nombre de renouvellement de l'air

Pour une ventilation parfaite de la cuisine, il est nécessaire de renouveler le volume d'air de la cuisine entre 6 et 12 fois par heure, à vitesse minimum et maximum respectivement.

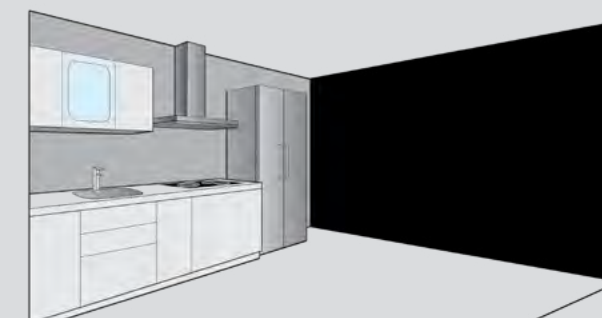

Surface totale (m ²)	Hauteur (m)	Nombre de renouvellement de l'air	Puissance d'aspiration
15	2,7	12	486

Fonctionnalités.

Les hottes soignent la luminosité au-dessus de la table de cuisson. Elles contribuent aussi à l'éclairage d'ambiance de la cuisine.



1. Éclairage halogène

Si vous aimez regarder vos plats mijoter, une lumière halogène vous offrira une meilleure luminosité et un éclairage parfait de la surface de cuisson. Cependant, elle est fortement consommatrice d'énergie.



2. Éclairage LED

L'éclairage LED est une nouvelle génération d'éclairage à la fois économique, design et efficace. Ces diodes ont une efficacité lumineuse supérieure aux ampoules à incandescence et halogène (4 Watts correspondent à 20 Watts halogène). Elles consomment peu et sont dotées d'une très longue durée de vie. Leur coût est cependant un peu plus élevé à l'achat qu'une simple ampoule de hotte.



3. Éclairage réglable en intensité

L'éclairage SoftLight crée une ambiance inédite dans votre cuisine : l'intensité lumineuse croît progressivement à la mise en marche et décroît de même à l'extinction.

Installation.





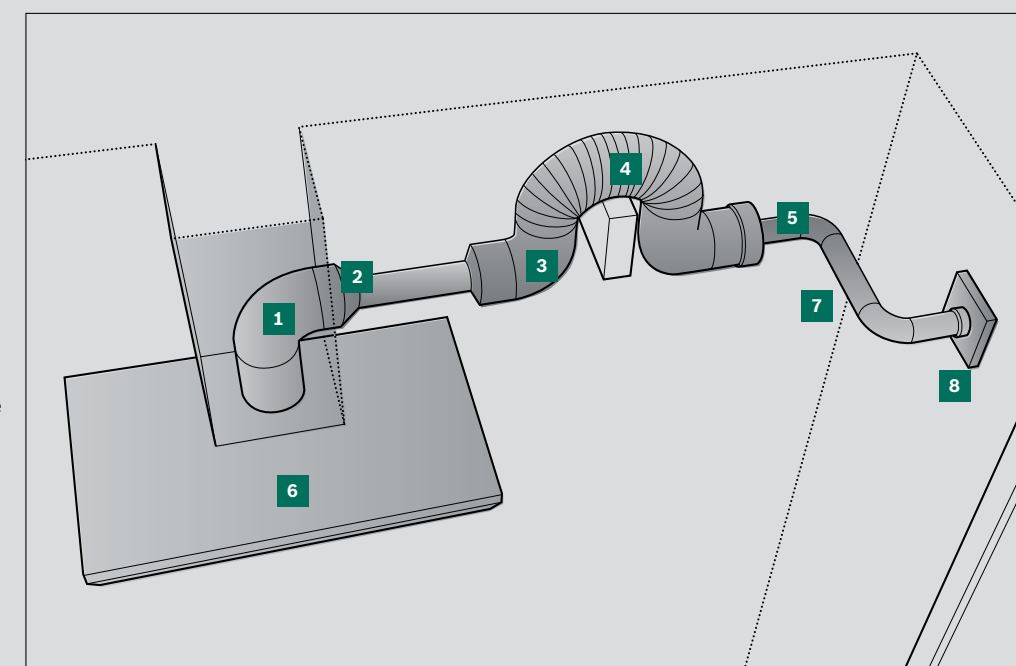

L'installation d'une hotte doit se faire de la manière la plus directe possible. Dans ce schéma, Bosch vous indique les erreurs d'installation qu'il faut éviter pour profiter pleinement de votre hotte.

1. La réduction du diamètre du conduit est très proche de la sortie de la hotte. Bosch recommande que cette partie soit droite et verticale sur au moins 30 cm.
2. Des coudes trop abruptes peuvent freiner le passage de l'air.
- 3 et 4. Nombreux coudes qui diminuent le débit de la hotte et sa capacité d'extraction.
5. Des conduits irréguliers font perdre du débit. Bosch recommande, dans la mesure du possible, d'utiliser des tubes lisses et plats pour assurer une extraction parfaite.
6. Bosch recommande que la largeur de la hotte soit supérieure ou égale à la largeur de la plaque et que la hotte soit positionnée à une distance minimale de sécurité de 65 cm de la plaque.
7. Il faut éviter l'utilisation de tuyaux de diamètres étroits.
8. Pour une parfaite extraction, assurez-vous qu'il existe une entrée d'air assez grande.











Serie | 8

Serie | 4

	Plan de travail	Îlot	Mural	Classique
90 cm	 <p>DDD97BL69 Nouveau</p>	 <p>DIB97IM50</p>	 <p>DWK095G60</p>  <p>DWB96IM50</p>	
75 cm				
60 cm			 <p>DWK065G60</p>  <p>DWB67FM50</p>	 <p>DHU665CQ Nouveau</p>

Serie | 2

	Mural	Classique
	 <p>DWB94BC52</p>  <p>DWP96BC60</p>  <p>DWP96BC50</p>	 <p>DUL93MA50M</p>
	 <p>DWB76BC50</p>	
	 <p>DWB64BC52</p>  <p>DWP66BC50</p>  <p>DWB76BC50</p>	 <p>DFT63CA50Q Nouveau</p>

**DDD97BM69****Description**

Série | 8
Hotte Plan de travail 90 cm

Performance

3 vitesses d'aspiration + 2 intensive.
Puissance d'aspiration maximale 750 m³/h.
Extraction ou recyclage.

Confort/Sécurité

Type de commandes : Electronique.
Niveau sonore (dB(A) re 1 pW) : 62.
Eclairage LED.

Design

Acier inox et verre
Encastrable.
Touches sensibles.

Nettoyage**Informations techniques**

Dimensions produit (mm) : x 918 x 268.
Poids brut (kg) : 48,8.

Code barre

4242005074204

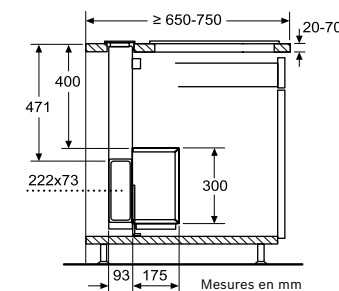
Schéma d'encastrement

NOUVEAU

**DIB97IM50****Série | 4**

Hotte Décorative Îlot 90 cm

3 vitesses d'aspiration + 1 intensive.
Puissance d'aspiration maximale 720 m³/h.

Type de commandes : Electronique.
Commande DirectSelect.
Niveau sonore (dB(A) re 1 pW) : 57.
Eclairage LED.

Acier inox
Îlot.
Touches sensibles.

Filters lavables au lave-vaisselle.

Dimensions produit (mm) : 744-1044 x 898 x 600.
Poids brut (kg) : 40.

4242005086269

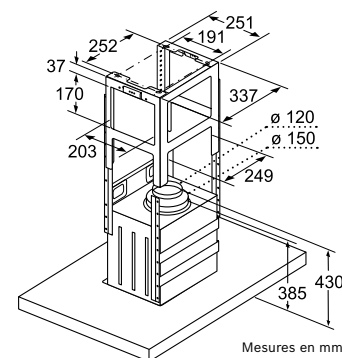

Mesures en mm

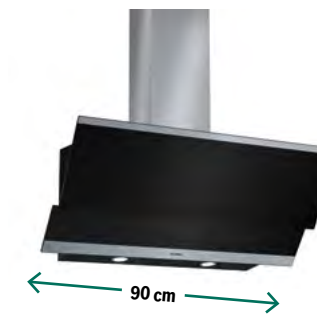
**DWK095G60****Série | 4**

Hotte décorative inclinée noire 90 cm

3 vitesses d'aspiration.
Puissance d'aspiration maximale 580 m³/h.

Type de commandes : Electronique.
Niveau sonore (dB(A) re 1 pW) : 70.
Eclairage Halogène.

Noir et verre.
Incliné.
Touches sensibles.

Filters lavables au lave-vaisselle.

Dimensions produit (mm) : 770-1080 X 862-1080.
Poids brut (kg) : 20.

4242005049080

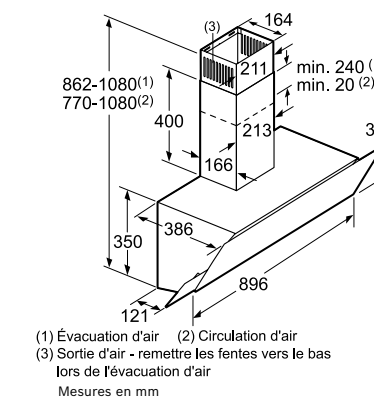
Schéma d'encastrement**DWK065G60****Série | 4**

Hotte décorative inclinée noire 60 cm

3 vitesses d'aspiration.
Puissance d'aspiration maximale 530 m³/h.

Type de commandes : Electronique.
Niveau sonore (dB(A) re 1 pW) : 70.
Eclairage Halogène.

Noir et verre.
Incliné.
Touches sensibles.

Filters lavables au lave-vaisselle.

Dimensions produit (mm) : 770-1080 X 862-1080.
Poids brut (kg) : 16.

4242005048564

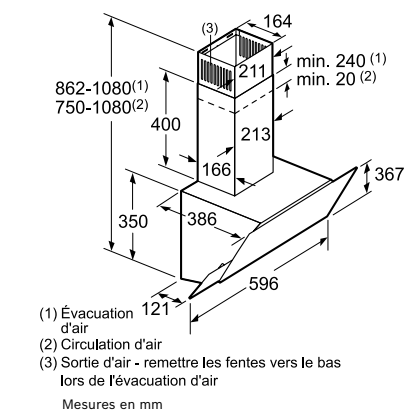

CONSEILS & ASTUCES

Comment fonctionne une hotte plan de travail ?

- C'est une hotte îlot spécial. Elle est de plus en plus présente dans les cuisines modernes, car elle permet de garder un maximum de lumière dans la pièce. Elle capte principalement les vapeurs lourdes inhérentes aux cuissons grasses, mais est un peu moins efficace avec les vapeurs d'eau.
- Deux modes d'évacuation possible : par recyclage ou évacuation. Vous pouvez choisir l'évacuation que si votre meuble qui accueille votre hotte est collé à un mur, ou si vous disposez d'un sous-sol. Si ce n'est pas le cas, le recyclage est plus approprié.
- La hotte plan de travail s'intègre aussi directement dans le plan de cuisson, cette configuration sera plus envisagée dans le cas des cuisines avec îlot central.

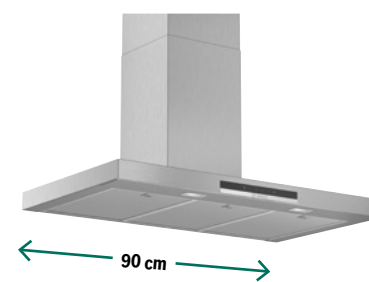

**DWB96IM50**

Description
Série | 4
Hotte Décorative Murale Box 90 cm

Performance
3 vitesses d'aspiration + 1 intensive.
Puissance d'aspiration maximale 580 m³/h.

Confort/Sécurité
Type de commandes : Electronique.
Commande DirectSelect.
Niveau sonore (dB(A) re 1 pW) : 60.
Eclairage LED.

Design
Acier inox.
Touches sensibles illuminées en inox.

Nettoyage
Filtres lavables au lave-vaisselle.

Informations techniques
Dimensions produit (mm) : 635-1075 x 900 x 500.
Poids brut (kg) : 18.

Code barre
4242005051144

Schéma d'encastrement

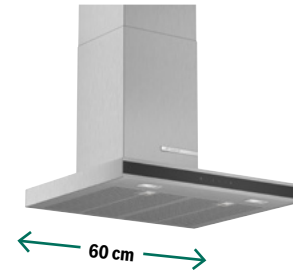
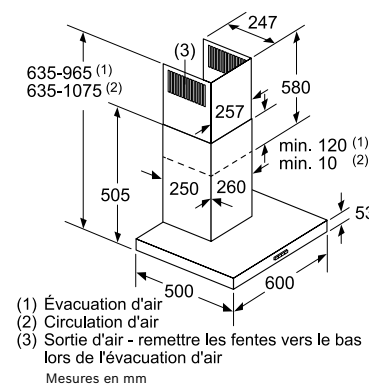
**DWB67FM50**

Description
Série | 4
Hotte Décorative Murale Box 60 cm

Performance
3 vitesses d'aspiration + 1 intensive.
Puissance d'aspiration maximale 720 m³/h.

Confort/Sécurité
Type de commandes : Electronique.
Commande DirectSelect.
Niveau sonore (dB(A) re 1 pW) : 64.
Eclairage LED.

Design
Acier inox.
Touches sensibles illuminées en inox.

Nettoyage
Filtres lavables au lave-vaisselle.

Informations techniques
Dimensions produit (mm) : 635-1075 x 600 x 500.
Poids brut (kg) : 17.

Code barre
4242005051069

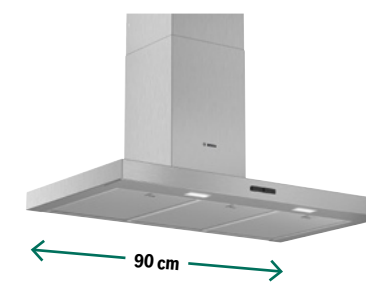
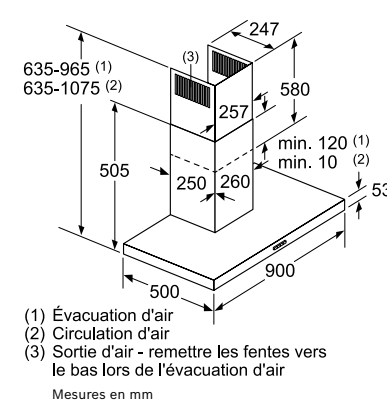
**DWB94BC52**

Description
Série | 2
Hotte Décorative Murale Box 90 cm

Performance
3 vitesses d'aspiration.
Puissance d'aspiration maximale 340 m³/h.

Confort/Sécurité
Type de commandes : Mécanique.
Niveau sonore (dB(A) re 1 pW) : 64.
Eclairage LED.

Design
Acier inox.
Bouton poussoir.

Nettoyage
Filtres lavables au lave-vaisselle.

Informations techniques
Dimensions produit (mm) : 635-1075 x 900 x 500.
Poids brut (kg) : 17.

Code barre
4242005053001

Schéma d'encastrement

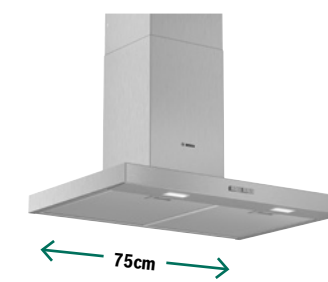
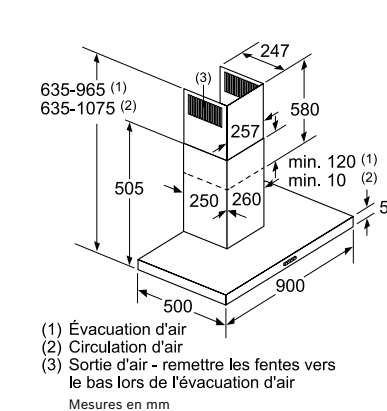
**DWB76BC50**

Description
Série | 2
Hotte Décorative Murale Box 75 cm

Performance
3 vitesses d'aspiration.
Puissance d'aspiration maximale 590 m³/h.

Confort/Sécurité
Type de commandes : Mécanique.
Niveau sonore (dB(A) re 1 pW) : 70.
Eclairage LED.

Design
Acier inox.
Bouton poussoir.

Nettoyage
Filtres lavables au lave-vaisselle.

Informations techniques
Dimensions produit (mm) : 635-1075 x 750 x 500.
Poids net (kg) : 11.

Code barre
4242005051083

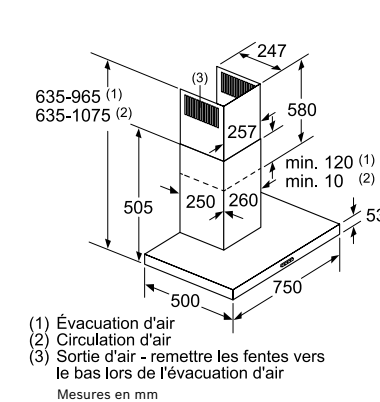
**DWB64BC52**

Description
Série | 2
Hotte Décorative Murale Box 60 cm

Performance
3 vitesses d'aspiration.
Puissance d'aspiration maximale 340 m³/h.

Confort/Sécurité
Type de commandes : Mécanique.
Niveau sonore (dB(A) re 1 pW) : 63.
Eclairage LED.

Design
Acier inox.
Bouton poussoir.

Nettoyage
Filtres lavables au lave-vaisselle.

Informations techniques
Dimensions produit (mm) : 635-1075 x 600 x 500.
Poids brut (kg) : 16.

Code barre
4242005052561

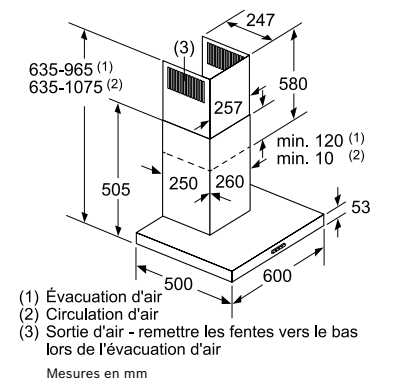

CONSEILS & ASTUCES

Pourquoi installer une hotte chez soi ?

- **Pour une question de santé** : Son rôle est d'aspirer les émanations de gaz et de vapeur produites par la cuisson des aliments. En les recueillant, elle permet d'éliminer ou d'évacuer les substances nocives pour la santé, telles que le gaz carbonique ainsi que les vapeurs d'eau et de graisse.
- **Pour limiter l'humidité** : Elle purifie l'air et permet ainsi aux personnes sensibles (asthme, allergie) d'être moins exposées à des problèmes de santé.
- **Pour garder votre cuisine propre** : Les vapeurs ainsi que les émanations créent des dépôts de substances sur les murs et le plafond de la cuisine, elle permet alors d'éviter les dépôts de graisses et de suie contribuant grandement à la propreté de ces derniers.
- **Pour apporter une touche moderne et esthétique** : Pas seulement pratique, elle contribue également à la décoration et à l'esthétique de votre cuisine. Cet équipement apportera une touche de modernité et d'originalité à votre cuisine.





DWP96BC60
Série | 2
Hotte Décorative Murale Pyramidale 90 cm

DWP96BC50
Série | 2
Hotte décorative murale pyramidale 90 cm

DWP66BC50
Série | 2
Hotte décorative murale pyramidale 60 cm

Description	Série 2 Hotte Décorative Murale Pyramidale 90 cm	Série 2 Hotte décorative murale pyramidale 90 cm	Série 2 Hotte décorative murale pyramidale 60 cm
Performance	3 vitesses d'aspiration. Puissance d'aspiration maximale 600 m³/h.	3 vitesses d'aspiration. Puissance d'aspiration maximale 600 m³/h.	3 vitesses d'aspiration. Puissance d'aspiration maximale 570 m³/h.
Confort/Sécurité	Type de commandes : Mécanique. Niveau sonore (dB(A) re 1 pW) : 69. Éclairage LED.	Type de commandes : Mécanique. Niveau sonore (dB(A) re 1 pW) : 69. Éclairage LED.	Type de commandes : Mécanique. Niveau sonore (dB(A) re 1 pW) : 69. Éclairage LED.
Design	Acier inox noir. Pyramidal. Bouton poussoir.	Acier inox. Pyramidal. Bouton poussoir.	Acier inox. Pyramidal. Bouton poussoir.
Nettoyage	Filters lavables au lave-vaisselle.	Filters lavables au lave-vaisselle.	Filters lavables au lave-vaisselle.
Informations techniques	Dimensions produit (mm) : 799-975 x 900 x 50. Poids brut (kg) : 15.	Dimensions produit (mm) : 799-975 x 900 x 500. Poids brut (kg) : 14.	Dimensions produit (mm) : 799-975 x 600 x 500. Poids brut (kg) : 12.
Code barre	4242005053100	4242005032037	4242005031986

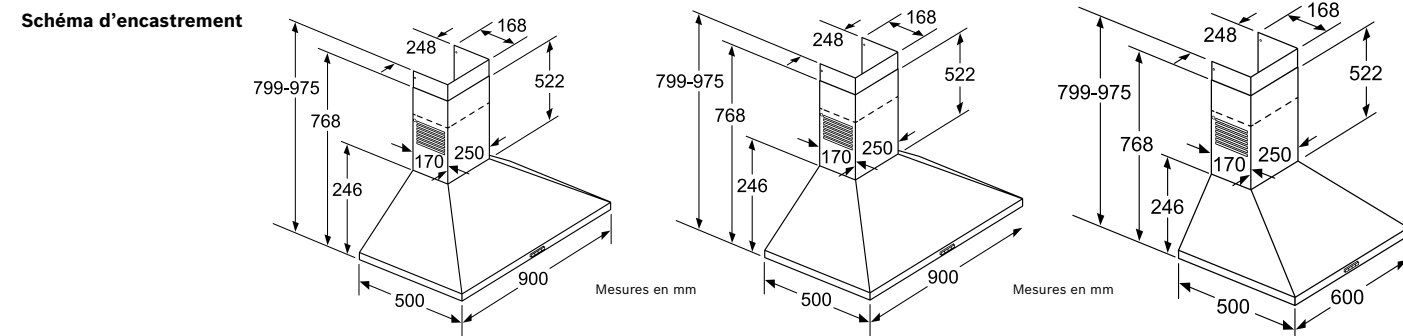

DFT63CA50Q
Série | 2
Hotte Classique 60 cm

DHU665CQ
Série | 4
Hotte Classique 60 cm

DUL93MA50M
Série | 2
Hotte Classique 90 cm

DHU635HZA
Série | 2
Hotte Classique 60 cm

Description	Série 2 Hotte Classique 60 cm	Série 4 Hotte Classique 60 cm	Série 2 Hotte Classique 90 cm	Série 2 Hotte Classique 60 cm
Performance	3 vitesses d'aspiration. Puissance d'aspiration maximale : 300 m³/h. Extraction ou recyclage.	3 vitesses d'aspiration. - Puissance d'aspiration maximale : 360 m³/h. - Extraction ou recyclage.	3 vitesses d'aspiration. - Puissance d'aspiration maximale : 300 m³/h. - Extraction ou recyclage.	3 vitesses d'aspiration. - Puissance d'aspiration maximale : 310 m³/h. - Extraction ou recyclage.
Confort/Sécurité	Type de commandes : Mécanique. Niveau sonore (dB(A) re 1 pW) : 62.	Type de commandes : Mécanique. - Niveau sonore (dB(A) re 1 pW) : 72. - Éclairage halogène 2 x 28 W.	Type de commandes : Mécanique. - Niveau sonore (dB(A) re 1 pW) : 72. - Éclairage halogène 2 x 28 W.	Type de commandes : Mécanique. - Niveau sonore (dB(A) re 1 pW) : 74. - Filtres Premium, aspiration périphérique avec double filtrage. - Éclairage halogène 2 x 28 W.
Design		- Acier inox.	- Acier inox.	- Acier inox.
Nettoyage	Filters lavables au lave-vaisselle.	Filters lavables au lave-vaisselle.	Filters lavables au lave-vaisselle.	Filters lavables au lave-vaisselle.
Informations techniques	Dimensions produit (mm) : 175 x 600 x 280. Poids brut (kg) : 8.	Dimensions produit (mm) : 150 x 600 x 482. Poids brut (kg) : 9,4.	Dimensions produit (mm) : 150 x 898 x 482. Poids brut (kg) : 15.	Dimensions produit (mm) : 135 x 600 x 495. Poids brut (kg) : 9.
Code barre	4242005135387	4242002781884	4242002983677	4242002269931

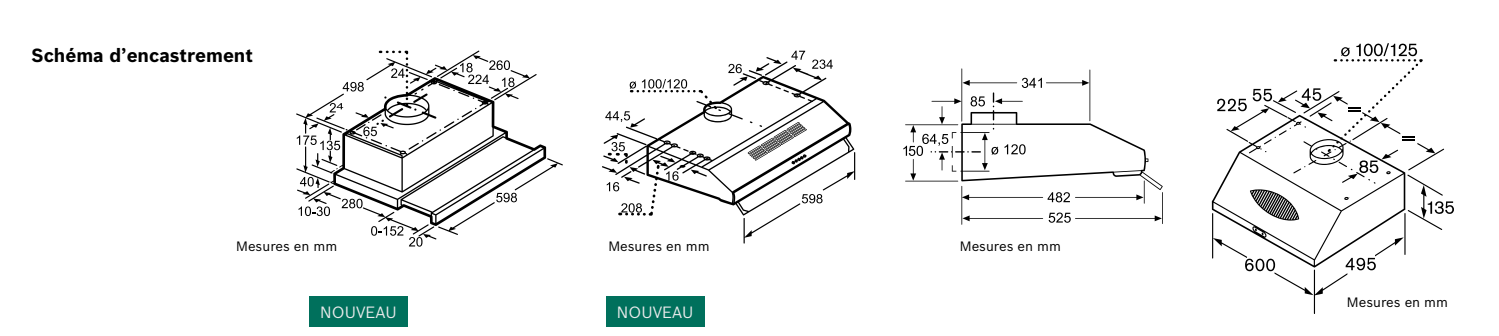

“ Très bon produit, silencieux et design, contente de cet achat chez Bosch. Je recommande les hottes de cette marque. ”

Sofia, Rabat



DWP96BC60

Accessoires

HOTTES



Kit de recyclage avec filtre à charbon.
HEZ390522
Code barre : 4242002633879
Compatible avec : DIB97IM50



Kit de recyclage avec filtre à charbon
HEZ394301
Code barre : 4242002713984
Compatible avec : DWP96BC50 /
DWP66BC50 / DWP96BC60



Kit de recyclage avec filtre à charbon
HEZ390512
Code barre : 4242005054039
Compatible avec : DWB96IM50 /
DWB94BC52 / DWB76BC50 / DWB67FM50
DWB66DM50 / DWB64BC52

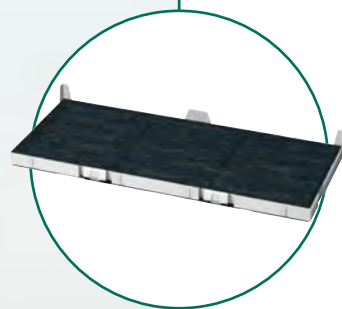

Filtre à charbon actif.
HEZ390250
Code barre : 4242002882307
Compatible avec : DFS097A50

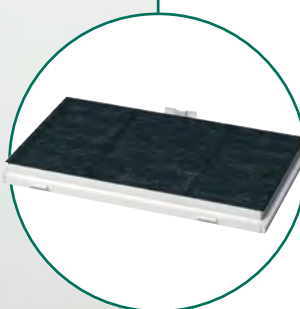

Filtre à charbon actif.
HEZ390220
Code barre : 4242002882291
Compatible avec : DFM064W50

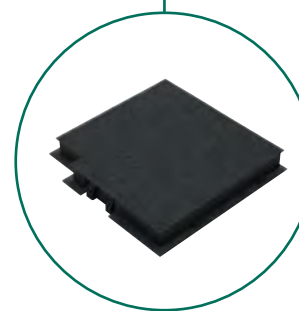

Filtre à charbon actif.
DWZ0DX0A0
Code barre : 4242005054022
Compatible avec : DWB96IM50 /
DWB94BC52 / DWB76BC50 /
DWB67FM50 / DWB66DM50 /
DWB64BC52



Filtre à charbon actif.
DWA0LK6A
Code barre : 4242005059003
Compatible avec : DWK095G60 /
DWK065G60

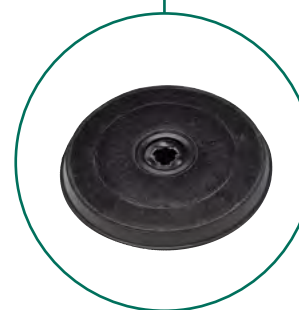

Filtre à charbon actif.
DHZ2701
Code barre : 4242002820828
Compatible avec : DUL93MA50M

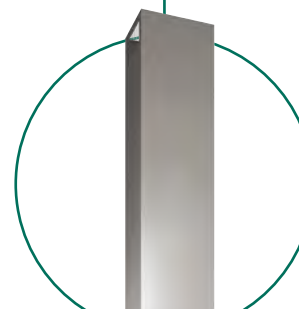

Extension de cheminée de 1,6 mètre.
DHZ1256
Code barre : 4242002634029
Compatible avec : DIB97IM50

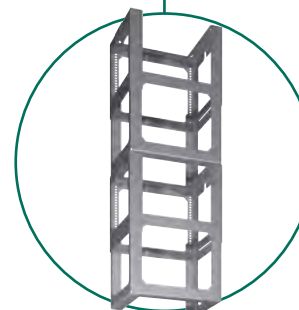

Extension de 1 mètre pour kit de montage
(nécessaire pour l'installation d'une
extension de cheminée de 1,6 mètre).
DHZ1253
Code barre : 4242002510231
Compatible avec : DIB97IM50

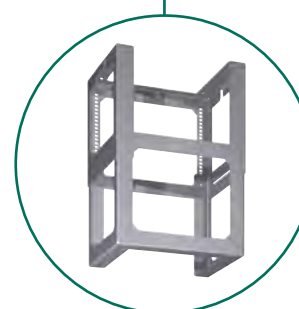

Extension de 0,5 mètre pour kit de montage
(nécessaire pour l'installation d'une
extension de cheminée de 1,1 mètre).
DHZ1251
Code barre : 4242002510217
Compatible avec : DIB97IM50



Extension de cheminée de 1,1 mètre.
DHZ1246
Code barre : 4242002634012
Compatible avec : DIB97IM50

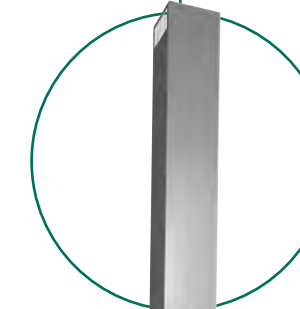

Extension de cheminée de 1,5 mètre.
DHZ1235
Code barre : 4242002503004
Compatible avec : DWB96IM50 /
DWB94BC52 / DWB76BC50
DWB67FM50 / DWB66DM50
DWB64BC52

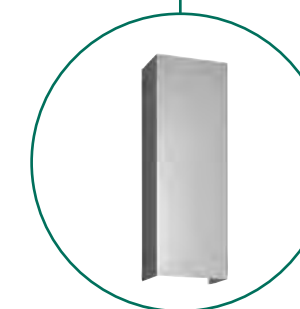

Extension de cheminée de 0,75 mètre.
DHZ1234
Code barre : 4242002503981
Compatible avec : DWP96BC50 /
DWP66BC50

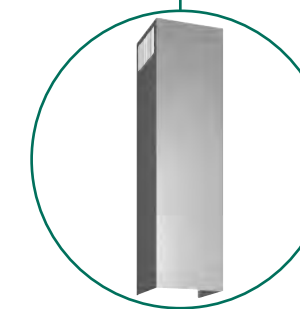

Extension de cheminée de 1 mètre.
DHZ1225
Code barre : 4242002502953
Compatible avec : DWB96IM50 /
DWB94BC52 / DWB76BC50
DWB67FM50 / DWB66DM50
DWB64BC52

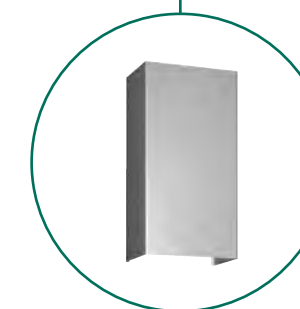

Extension de cheminée de 0,5 mètre.
DHZ1224
Code barre : 4242002503974
Compatible avec : DWP96BC50 /
DWP66BC50

Lexique des fonctionnalités.

Résultats excellents :



Grill grande surface

Permet de dorer rapidement les grillades. Modulable à trois positions, il adapte sa puissance en fonction des cuissons, pour une optimisation de la consommation d'énergie.



Chaleur de sole

Ce mode de cuisson convient pour la mise en conserve mais également en fin de cuisson pour donner à vos plats et pâtisseries une jolie couleur dorée ou une croûte bien craquante.



Grill avec air pulsé

Avec ce mode de cuisson, la résistance du grill et le ventilateur fonctionnent en alternance. Idéal pour les viandes, les volailles ou un poisson entier.



Décongélation

Avec cette fonction, le ventilateur répartit l'air tiède autour des mets et permet de décongeler en douceur morceaux de viande, pains et pâtisseries.



Chaleur de voûte / de sole

Le mode de cuisson classique pour des rôtis croustillants et pour les biscuits, petits gâteaux et soufflés.



Fonction pizza.

Grâce à la combinaison Chaleur de sole et Air chaud, ce mode de cuisson est particulièrement approprié à la préparation de produits surgelés comme les pizzas et les frites.



Grill variable petite surface

Le grill variable petite surface, dont la puissance est également adaptable, est particulièrement indiqué pour griller les petites portions ou pour faire des gratins.

08. Cuisinières



| HXR390I50S

Cuisinière 90 cm, aménager votre cuisine au grès de vos envies.

Vous souhaitez pouvoir organiser votre cuisine comme vous le souhaitez tout en profitant de la performance de rapidité du gaz pour la cuisson ? C'est désormais possible avec les cuisinières de Bosch ! Et en plus vous avez le choix entre le gaz pour le four et la table de cuisson ou l'association d'une table de cuisson au gaz et un four électrique. Une simplicité d'utilisation sans concession au confort !



Couvercle en verre

Grâce au couvercle en verre très résistant des cuisinières Bosch, vous pourrez l'utiliser en tant que plan de travail, mais aussi protéger vos plaques de cuisson contre les salissures.

Brûleur Wok
3.6 kW
de puissance

| HGW3FSV51S

“

Produit de très bonne qualité, gaz puissant, four rapide, lumière intégrée qui éclaire bien...!

”





Rachid, Marrakech.

Sécurité Gaz&Stop

Vous n'aurez plus à vous soucier du risque de fuites de gaz grâce à la sécurité Gaz&Stop de Bosch ! Si la flamme s'éteint accidentellement, le gaz sera automatiquement coupé !



| HGV1F0U51S

	Serie 6	Serie 4	Serie 2
	Four électrique & plaque à gaz	Four électrique & plaque à gaz	Four & plaque à gaz
90 cm			 <p>HGV1F0U51S Nouveau</p> <p>HGW3FSV51S Nouveau</p>
60 cm	 <p>HXR390150S</p>	 <p>HGQ329150S</p>	 <p>HGA120B29S</p>



	HGV1F0U51S	HGW3FSV51S	HXR390150S	HGQ329150S	HGA120B29S
Description	Série 2 Cuisinière 90 cm : Four électrique & plaque à gaz	Série 2 Cuisinière mixte 90 cm : Four électrique & plaque à gaz	Série 6 Cuisinière 60 cm : Four & plaque à gaz	Série 4 Cuisinière 60 cm : Four & plaque à gaz	Série 2 Cuisinière 60 cm : Four & plaque à gaz
Performance	5 brûleurs gaz : • 1 Brûleur rapide 3 kW. • 2 Brûleurs standards 1,75 kW. • 1 Brûleur économique 1 kW. • 1 Brûleur wok 3,6 kW. Allumage électronique intégré aux manettes.	5 brûleurs gaz : • 1 Brûleur rapide 3 kW. • 2 Brûleurs standards 1,75 kW. • 1 Brûleur économique 1 kW. • 1 Brûleur wok 3,6 kW. Allumage électronique intégré aux manettes.	4 brûleurs gaz : • 1 Brûleur rapide 3,6 kW. • 2 Brûleurs standards 1,7 kW. • 1 Brûleur économique 1 kW. Allumage électronique intégré aux manettes.	4 brûleurs gaz : • 1 Brûleur rapide 3,6 kW. • 2 Brûleurs standards 1,7 kW. • 1 Brûleur économique 1 kW. Allumage électronique intégré aux manettes.	4 brûleurs gaz : • 1 Brûleur rapide 3 kW. • 2 Brûleurs standards 1,7 kW. • 1 Brûleur économique 1 kW. Allumage électronique intégré aux manettes.
Confort/Sécurité	4 modes de cuisson : Décongeler, Rotisserie, Gas grill, Gas Bottom heat hot air & bottom heat. Supports en fonte.. Tiroir de rangement. Couvercle en verre. Volume 125 l. Sécurité gaz par thermocouple.	4 modes de cuisson : Décongeler, Rotisserie, Gas grill, Gas Bottom heat hot air & bottom heat. Supports en fonte.. Tiroir de rangement. Couvercle en verre. Volume 125 l. Sécurité gaz par thermocouple.	8 modes de cuisson : Chaleur 3D Professionnelle, Chaleur de sole et de voûte, Chaleur de sole, Grill avec air pulsé, Fonction pizza, Décongeler. Display LED, rouge. Supports en fonte.. Tiroir de rangement. Couvercle en verre. Volume 66 l. Sécurité gaz par thermocouple.	3 modes de cuisson: Grill au gaz, Chaleur de sole, Tournebroche. Display LED, rouge. Supports en fonte. Tiroir de rangement. Couvercle en verre. Volume 71 l. Sécurité gaz par thermocouple.	2 modes de cuisson: Grill au gaz, Chaleur de sole. Supports émaillés. Tiroir de rangement. Couvercle en verre. Volume 71 l. Sécurité gaz par thermocouple.
Accessoires intégrés	1 x broche rotative. 1 x tôle de cuisson émaillée. 1 x grille 1 x pôle universelle.	1 x broche rotative. 1 x tôle de cuisson émaillée. 1 x grille 1 x pôle universelle.	1 x tôle de cuisson émaillée. 1 x grille 1 x pôle universelle.	1 x tôle de cuisson émaillée. 1 x grille 1 x pôle universelle.	1 x tôle de cuisson émaillée. 1 x grille 1 x pôle universelle.
Informations techniques	Dimensions du produit (mm) : 884 x 899 x 607 Poids brut (kg): 77	Dimensions du produit (mm) : 884 x 899 x 607 Poids brut (kg): 77	Dimensions du produit (mm) : 850 x 600 x 600 Poids brut (kg): 56	Dimensions du produit (mm) : 850 x 600 x 600 Poids brut (kg): 57	Dimensions du produit (mm) : 850 x 600 x 600 Poids brut (kg): 57
Code barre	4242005212399 NOUVEAU	4242005212405 NOUVEAU	4242002990477	4242005044146	4242005044122

CONSEILS & ASTUCES

Bien nettoyer sa cuisinière.

• **Nettoyer les brûleurs à gaz** : Plongez les brûleurs dans de l'eau mélangée avec du savon de Marseille, frottez-les avec une éponge et laissez-les reposer quelques minutes dans l'eau savonneuse. Rincez-les à l'eau claire et séchez-les avec un chiffon avant de les remettre sur la gazinière.

• **Nettoyer les grilles** : N'hésitez pas à mettre vos grilles au lave-vaisselle : il enlèvera la plupart des taches. Dans le cas où toutes les taches ne sont pas parties : mettez-les dans un mélange de vinaigre blanc et ajoutez-y du bicarbonate de soude et du gros sel.

Pour cette étape, prenez un récipient assez large où vous pourrez les immerger complètement, laissez tremper vos grilles pendant au moins 12 h. Rincez vos grilles à l'eau claire, elles devraient être impeccables.

• **Nettoyer les supports** : Frottez les supports avec une éponge préalablement trempée dans de l'eau et du savon de Marseille. Rincez-les à l'eau claire puis essuyez-les avec un chiffon. Laissez sécher correctement avant de les remettre sur la cuisinière.



Le poulet rôti maison !

- 1/ Préchauffez le four à 220 °C (thermostat 7). Dans un petit bol, bien mélanger 1/2 cuillère à soupe d'huile d'olive, 1/4 de cuillère à café de thym, de romarin et 1/2 gousse d'ail haché finement.
- 2/ Rincer la cavité et l'extérieur du poulet puis éponger avec du papier essuie-tout. Replier les ailes sous le poulet et dégager avec soin la peau des poitrines. Frotter la chair en dessous de la peau avec le mélange d'huile ainsi que la cavité et l'extérieur du poulet. Mettre 2 gousses d'ail et demi et 1/2 citron coupé en deux dans la cavité. Ficeler les pattes ensemble. Saler et poivrer.
- 3/ Déposer le poulet sur plaque allant au four. Faire rôtir une heure. Retirer du four et incliner le poulet dans la plaque pour que le jus s'échappe de la cavité. Arroser de jus et remettre le poulet au four.
- 4/ Déposer le poulet dans un plat de service et laisser reposer 15 minutes.

© **BSH Électroménagers, S.A.**
311, Boulevard Ghandi
20410 Casablanca
www.bosch-home.ma

Bosch se réserve le droit de réaliser des modifications sur ses appareils,
leurs caractéristiques et leurs accessoires sans avertissement préalable.
Caractéristiques et prix valides sauf erreur typographique.
Imprimé sur papier écologique sans chlore.

Retrouvez-nous sur :



@BoschHomeMaroc



@Bosch.home.maroc



Bosch Home Maroc