



BOSCH

Technik fürs Leben

Das Hausgeräte- Programm.

Das Solo- und Einbaugeräte-Programm
Ausgabe Frühjahr 2020
Nur für den Elektro-Fachhandel



Entspannter leben. Mit Bosch.

Perfekt war noch nie so einfach.

Wir von Bosch möchten Ihr Leben ein klein wenig entspannter machen. Deshalb behalten wir für Sie die kleinen Dinge im Blick. Mit innovativer Sensor-Technologie erkennen unsere Hausgeräte selbständig, was zu tun ist, um perfekte Ergebnisse zu erzielen. Bei Bosch erwarten Sie Hausgeräte, die mitdenken und sehr einfach zu bedienen sind. So genügt beim Backofen ein kleiner Dreh am intuitiven Bedienring, um alle Einstellungen auf einmal vornehmen zu können. Entdecken Sie im aktuellen Hausgeräte-Programm die vielen Vorzüge innovativer Sensor-Technologie von Bosch.

www.entspannter-kochen.de

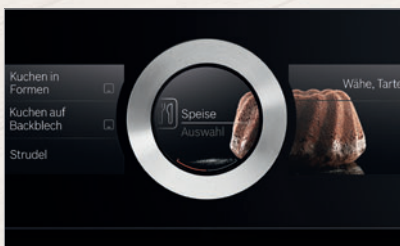

Einfach gesünder leben.



SIMPLY HEALTHY

Ihr Wohlbefinden und Ihre Gesundheit liegen uns am Herzen. Deshalb entwickeln wir Haushaltsgeräte mit innovativen Technologien, die Ihr Leben zuhause etwas einfacher, entspannter und gesünder machen. Egal, ob Sie für gesündere Ernährung sorgen möchten, Ihre Wäsche hygienisch rein halten oder einfach nur die Ruhe zuhause genießen möchten – Haushaltsgeräte von Bosch machen Ihr Leben und das Ihrer Lieben Simply Healthy. Diese Hausgeräte kennzeichnen wir mit dem Simply Healthy Signet.

www.bosch-simply-healthy.de



Smart today. Smart tomorrow.



Home Connect

Wir glauben, dass sich ein smartes Zuhause an Sie anpassen sollte. Mit Home Connect können Sie die Bosch Hausgeräte über Ihre mobilen Endgeräte steuern und im Auge behalten – ganz gleich, wo Sie sich befinden. Darüber hinaus schließen wir fortwährend neue Partnerschaften und ergänzen neue, hilfreiche Funktionen sowie Services für Sie und Ihre Lieben. So können Sie sicher sein, dass das Hausgerät, das Sie heute kaufen, auch für eine smarte Zukunft gewappnet ist. Home Connect ist ein Service der Home Connect GmbH.

www.bosch-hc.de





Ausgezeichnete Qualität. Von Bosch.



Europas Marke Nr. 1* ist Bosch.

Von Norwegen bis Italien weiß man die hohe Qualität von Bosch zu schätzen. Es gibt keine Marke in Europa, die mehr Haushalts-Großgeräte verkauft als Bosch.



Deutschland vertraut Bosch.

Most Trusted Brand¹ – für die Konsumenten ist Bosch 2020 wieder die vertrauenswürdigste Marke in der Kategorie Haushalts-/Küchengeräte.



Testsieger kommen von Bosch.

Unsere Hausgeräte überzeugen regelmäßig auch Stiftung Warentest – durch ihre erstklassige Qualität, innovative Funktionen und technische Perfektion.

* Bei großen elektrischen Hausgeräten. Quelle: Euromonitor, nach Absatz 2018.

¹ Repräsentative Befragung des Forschungsinstituts Dialego für „Readers Digest“ unter 4.000 Konsumenten.



Waschmaschinen und Trockner

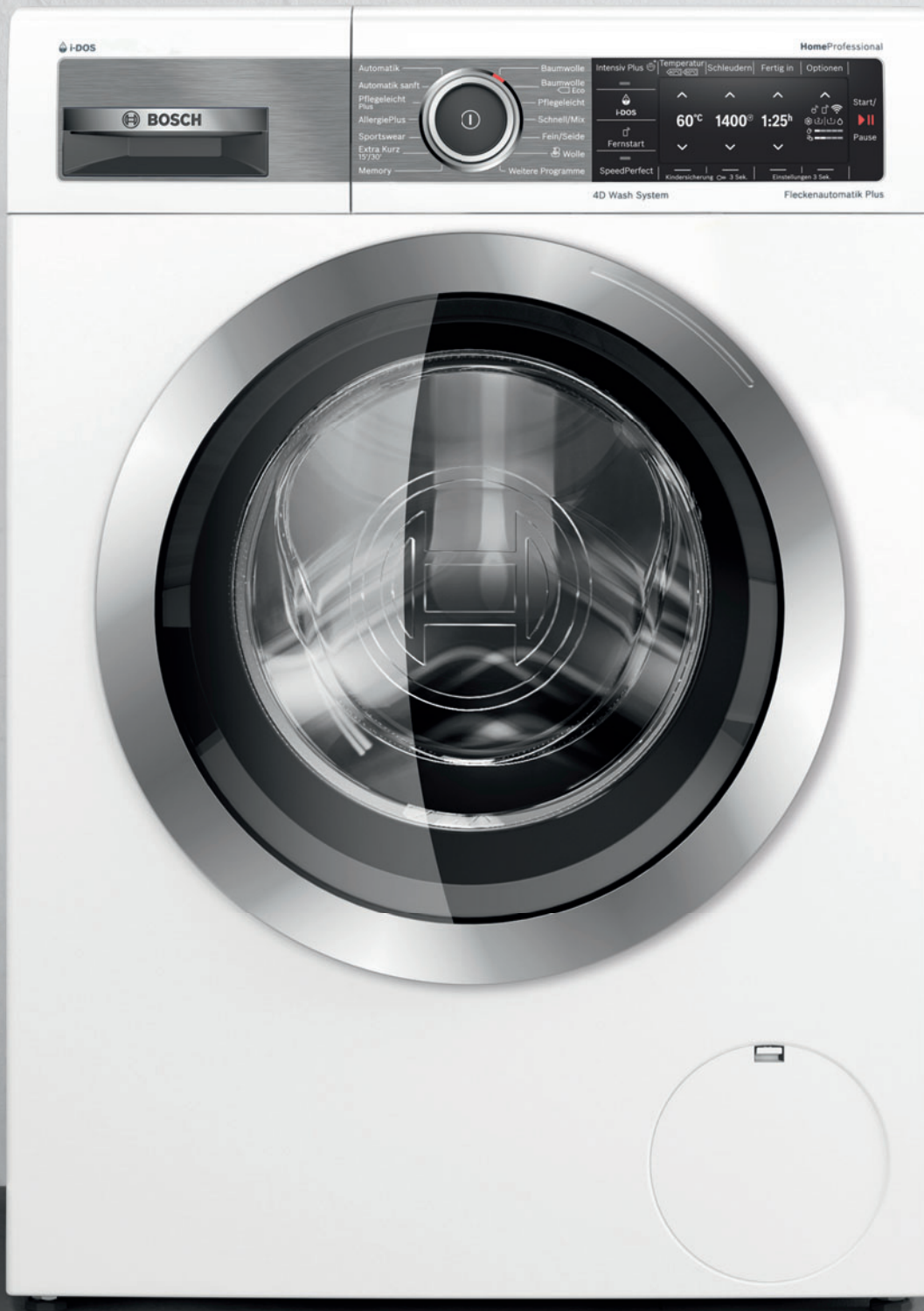

Ausstattung Waschmaschinen

Die Highlights

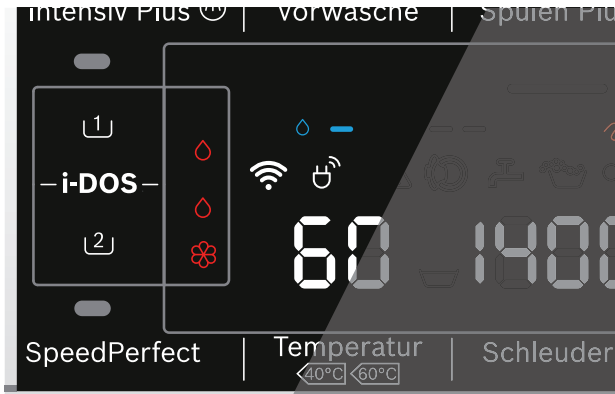

i-DOS

Weniger Waschmittel und Wasser verschwenden dank automatischer Dosierung.

- ▶ Einfacher geht's nicht: Wäsche einlegen und Automatik-Programm starten – den Rest macht Ihre i-DOS für Sie.
- ▶ Das intelligente Dosiersystem i-DOS erkennt Textilart, Verschmutzungsgrad und Beladungsmenge – und dosiert die exakt richtige Menge Waschmittel und Wasser.



ActiveOxygen

Schonend und hygienisch rein waschen – schon bei 20°C.

- ▶ Hygienisch rein und gleichzeitig geschont: selbst empfindlichste Kleidungsstücke werden bei niedrigen Temperaturen bis zu 99,99% von Bakterien und Keimen befreit – ganz ohne chemische Zusätze.
- ▶ Bei dieser auf Sauerstoff basierenden Funktion ist der Waschprozess so optimiert, dass die Farbe empfindlicher Materialien erhalten bleibt und das Einlaufen der Wäsche verhindert wird.



4D Wash System

Höchste Waschleistung durch effektive Durchfeuchtung der Wäsche und optimale Nutzung des Waschmittels.

- ▶ Übertreffende Waschleistung – auch bei einer voll beladenen Trommel. Das innovative 4D Wash System garantiert perfekt saubere Wäsche.
- ▶ Eine zusätzliche Düse spritzt Wasser und Waschmittel zentral in die mit erhöhter Drehzahl rotierende Trommel ein. In dem sich bildenden Wäschetunnel wird beides gleichmäßig über die Wäsche verteilt.

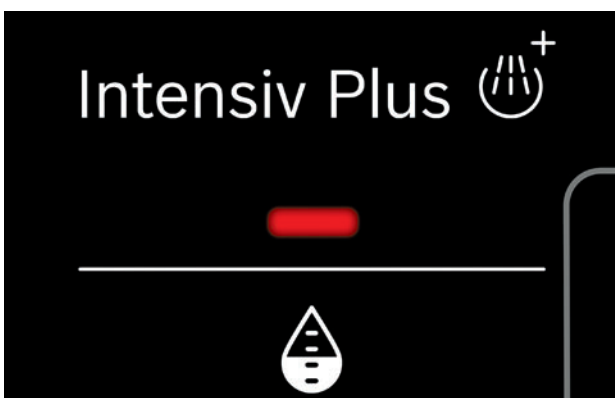

Intensiv Plus

Intensive Reinigung für stark verschmutzte Textilien.

- ▶ In nur 30 Minuten wird jetzt besonders stark verschmutzte Wäsche wieder richtig sauber.
- ▶ Dank dem Spezialreinigungsschub Intensiv Plus wird die Waschintensität deutlich erhöht und der Waschzyklus dabei um maximal 30 Minuten verlängert. Der Effekt wird durch mehr Schaum und Aktivität in der Trommel sichtbar.

Die Ausstattungsmerkmale von A – Z

**ActiveOxygen**

Hygienisch reine Wäsche – schon bei 20°C. Selbst empfindlichste Kleidung wird bei niedrigen Waschttemperaturen schonend bis zu 99,99% von Bakterien und Keimen befreit.

**Refresh ActiveOxygen**

Entfernt Gerüche ganz ohne Waschen. Kleidung, die noch sauber ist, aber nicht mehr tadellos riecht, ist in 45 Minuten wieder frisch. Spart Zeit, Energie und schont zudem die Fasern.

**ActiveWater – Mengenautomatik**

Spart Energie und Wasser. Ein Sensor erkennt den Beladungszustand und passt entsprechend die Wassermenge an – der Energiebedarf wird reduziert.

**ActiveWater Plus – stufenlose Mengenautomatik**

Maximale Energie- und Wasserersparnis. Ein Durchfluss- und ein Wasserstands-Sensor sorgen gemeinsam dafür, dass der Wasserverbrauch entsprechend der Textilart und Beladungsmenge auf ein Minimum sinkt.

**AquaSensor**

Keine Waschmittelrückstände mehr in der Wäsche. Das Spülwasser wird auf kleinste Rückstände hin kontrolliert und die Anzahl der Spülgänge angepasst. Überflüssige Spülgänge werden damit vermieden.

**AquaStop: eine Bosch Garantie bei Wasserschäden – ein Geräteleben lang.***

Das AquaStop System bietet Schutz gegen Wasserschäden – dafür garantiert Bosch ein Geräteleben lang.

AquaStop-Schlauch

Mechanischer Stopp des Wasserzulaufs mithilfe Doppeltzulaufschlauch, mechanischem Ventil im Zulaufschlauch und optischer Anzeige.

**EcoSilence Drive**

Langlebiger, leistungsstarker und dabei leiser Motor dank modernster Antriebselektronik mit einem Permanentmagneten.

**Fleckenautomatik**

Entfernt zuverlässig die 4 bzw. 16 häufigsten Flecken von Gras bis Rotwein. Die Automatik passt Temperaturverlauf, Trommeldrehung und Einweichzeit im gewählten Waschprogramm an.

**Home Connect**

Komfortables Steuern und Überwachen der Waschmaschine von unterwegs. Die Easy Start Funktion empfiehlt immer das richtige Programm und erleichtert zusätzlich die Bedienung.

**Intelligentes Dosiersystem i-DOS**

Verhindert ungenaues Dosieren von Waschmittel und Weichspüler dank intelligenter Automatik. Die Wäsche wird immer optimal und schonend gewaschen. Waschmittel und Wasser werden weniger verschwendet.

**Intensiv Plus**

Besonders stark verschmutzte Wäsche wird in nur 30 Minuten richtig sauber. Dank Spezialreinigungsschub Intensiv Plus wird die Waschintensität deutlich erhöht.

Nachlegefunktion

Vergessene Kleidungsstücke können auch noch nach dem Start des Waschprogramms hinzugefügt werden.

Trommelreinigung (mit Erinnerungsfunktion)

Programm zur Reinigung und Pflege der Trommel und des Laugenbehälters z.B. vor dem ersten Waschen oder bei häufigem Waschen mit niedrigen Temperaturen ($\leq 40^\circ\text{C}$). erinnert via optischer Anzeige an die Reinigung.

**VarioPerfect**

Besonders schnell oder besonders sparsam waschen durch die zuschaltbare Option VarioPerfect. Bei fast allen Programmen zuwählbar.

**VarioTrommel**

Besonders schonendes Waschen. Eine bessere Wasserverteilung dank wellenförmiger Trommelstruktur und die spezielle Form der Mitnehmer erzielen beste Waschergebnisse.

4D Wash System

Erzielt überragende Waschleistungen – auch bei voll beladener Waschtrommel. Wasser und Waschmittel werden über eine zusätzliche Düse zentral in die Trommel eingespritzt, sodass jedes Wäschestück optimal durchfeuchtet wird.

**Wolle-Handwäsche**

Sanft waschen wie von Hand. Empfindliche Wolltextilien werden dank einer sanften Waschmechanik mit Pausen und weniger Trommel-Umdrehungen besonders schonend gewaschen.

* Detaillierte Garantiebedingungen finden Sie unter www.bosch-home.com/de/aquastop

Ausstattung Wäschetrockner

Die Highlights



AutoClean

Erster Trockner ohne Türfilter dank automatischer Flusenentfernung.

- ▶ Flusen werden automatisch weggespült und in einem Flusendepot gesammelt, welches nur etwa 8-mal pro Jahr¹ gereinigt werden muss. Eine Anzeige in der Blende informiert, wenn das Depot geleert werden muss. Das ständige Entleeren des Flusensiebs nach jedem Trocknungsgang entfällt.
- ▶ Der Wäschetrockner reinigt sich komplett selbst und garantiert so perfekte Trocknungsergebnisse bei konstant niedrigem Energieverbrauch.



Iron Assist

Entknittern von trockener Kleidung durch Wasserdampf.

- ▶ Trockene Kleidung, die z.B. nur kurz getragen wurde, wird durch Wasserdampf aufgefrischt und dadurch entknittert. Falten werden deutlich reduziert und das Bügeln enorm erleichtert. Je nach Bedarf ist weniger oder gar kein weiteres Bügeln notwendig.
- ▶ Es stehen drei Dampf-Programme zur Verfügung:
 - Business: für Business-Kleidung wie Anzug-Jacket und -Hose, Sakkos oder Blazer
 - 5 Hemden: für 2 bis 5 Hemden oder Blusen
 - 1 Hemd: für nur 1 Hemd oder 1 Bluse



Smart Dry

Vernetzter Trockner wählt automatisch das optimale Programm.

- ▶ Immer perfekt und schonend getrocknete Wäsche. Der Home Connect Trockner² wählt vollautomatisch das optimale Programm dank Smart Dry-Funktion.
- ▶ Von der mit dem Trockner vernetzten Home Connect Waschmaschine² erhält dieser alle Parameter des letzten Waschprogramms und stellt das geeignete Trocknungsprogramm ein – auch ohne Smartphone oder Tablet.

¹Basierend auf 160 Standard-Trocknungszyklen (3-mal pro Woche)

²Für Trockner mit Home Connect 2.0 in Kombination mit allen Home Connect Waschmaschinen

Die Ausstattungsmerkmale von A – Z

Abluft-Wäschetrockner

In der Trommel erhitzt die warme Luft die Wäsche, sodass die darin befindliche Feuchtigkeit verdampft. Der entstehende Dampf wird mit der Luft aus der Trommel abgeleitet.



ActiveAir Technology

Kostengünstiges Aufheizen der Luft zum Trocknen mithilfe einer Wärmepumpe statt einer konventionellen Heizung. Die vorhandene Wärme wird effizient weiter genutzt, die Wäsche perfekt getrocknet.

AllergiePlus

Allergikerfreundliches Trocknungs-Programm, speziell für deren Bedürfnisse entwickelt. Allergieauslöser wie Keime, Milben und Bakterien werden durch konstant höhere Temperaturen während des Trockenvorgangs abgetötet.



AutoClean

Komfortabel Wäsche trocknen: Das lästige Reinigen des Türsiebs entfällt dank automatischer Flusenentfernung.



AutoDry

Damit die Wäsche immer perfekt und schonend getrocknet wird, messen Temperatur- und Restfeuchtesensoren permanent Temperaturdifferenz und Restfeuchte der Wäsche.

EasyClean Filter

Einfaches Reinigen des Kondensatorfilters dank anwenderfreundlicher Konstruktionsweise.

Endzeitvorwahl

Per Zeit-Eingabe selbst bestimmen, wann die Wäsche fertig getrocknet sein soll.



Home Connect

Das Smartphone weiß, wann die Wäsche trocken ist. Zudem lässt sich der Wäschetrockner mit Home Connect-Funktion bequem aus der Ferne steuern und kontrollieren – nützliche Tipps inklusive.



Iron Assist

Hilft dabei, dass weniger bis keine Wäsche gebügelt werden muss. Iron Assist reduziert deutlich die Falten von Wäschestücken mit Hilfe von Wasserdampf.

Knitterschutz

Zum leichteren Bügeln wird die Wäsche nach Programmende automatisch durch leichte Trommelbewegungen aufgelockert. Je nach Modell bis zu 120 Minuten lang.

Luftkondensations-Wäschetrockner

Die der Wäsche entzogene Feuchtigkeit kondensiert im Gerät und sammelt sich in einem Wasserbehälter, der nach dem Trocknen einfach entleert wird.

Metallverschlusshaken

Garantiert, dass die Tür des Trockners auf Dauer besonders sicher verschlossen bleibt dank der robusten Materialbeschaffenheit.



SelfCleaning Condenser

Nie mehr Kondensator reinigen. Höchsten Bedienkomfort ohne mühevolleres Reinigen bietet der wartungsfreie und selbstreinigende Kondensator. Durch diese Innovation trocknet das Gerät ein Geräteleben lang besonders sparsam – bei voller Trocknerleistung.



SensitiveDrying System

Flauschig weiche Wäsche – auch nach 100-mal trocknen. Optimale Wäschepflege dank textilschonender Trommelstruktur und extraglatte Innenseite. Geschwungene Soft-Mitnehmer durchmischen sie sanft.



Smart Dry

Immer perfekt und schonend getrocknete Wäsche: Der Trockner stellt automatisch das beste Programm, die Temperatur und die Dauer ein aufgrund der übermittelten Daten von der vernetzten Home Connect Waschmaschine.



TouchControl-Bedienung

Supereinfach zu bedienen: Eine sanfte Berührung reicht aus, um auf dem TouchControl-Display die gewünschte Funktion zu wählen.

Trommel-Innenbeleuchtung

Keine Wäschestücke mehr übersehen: Die helle Innenbeleuchtung hilft bei schlechten Lichtverhältnissen und leuchtet die Trommel rundherum bestens aus.

Wärmepumpen-Wäschetrockner

Die Luft wird mithilfe einer Wärmepumpe erwärmt, statt, wie bei herkömmlichen Trocknern üblich, durch Heizstäbe. Vorteil dieser Technologie: Die heiße Abluft, und damit der Großteil der Energie, wird für den nächsten Trocknungsprozess energieeffizient genutzt.

Wollekorb

Verfilzte und eingelaufene Pullover gehören dank Wollkorb der Vergangenheit an. Der Wollkorb eignet sich auch für Sportschuhe mit synthetischen Obermaterialien oder sogar Kuscheltiere.



Einfach gesünder leben.

Innovative Technologien von Bosch machen Ihr Leben zuhause etwas einfacher, entspannter und gesünder. Hausgeräte, die mindestens eine der unten stehenden Kategorien oder Funktionen erfüllen, kennzeichnen wir mit dem Simply Healthy Signet.

Waschen

Fitness



Sportswear-Programm

Schont moderne Mikrofasern durch niedrige Waschttemperaturen von „kalt“ bis 40 °C.



Fleckenautomatik

Entfernt zuverlässig die häufigsten Flecken, die bei Sport und Spiel entstehen können. Ob Gras, Sand oder Schweiß.

Entschleunigung



SuperSilence*

Es geht noch leiser mit den Silence Waschmaschinen von Bosch. Damit können Sie Ihre Wäsche sogar waschen, wenn Ihr Baby schläft. Denn der EcoSilence Drive Motor drosselt laute Geräusche und die Seitenwände sorgen durch ihre besondere Struktur für weniger Vibrationen.

NightWash-Programm

Sie genießen ungestört Ihren Schlaf. NightWash wäscht Ihre Wäsche besonders leise. Geeignet für Textilien aus Baumwolle, Leinen, Synthetik oder Mischgewebe.

Schutz



AllergiePlus-Programm

Schützt empfindliche, leicht reizbare Haut – das ideale Programm für alles, was direkt auf der Haut getragen wird. Allergieauslösende Rückstände werden maximal reduziert.



ActiveOxygen

Hygienisch reine Wäsche – schon bei 20 °C. Selbst empfindlichste Kleidungsstücke werden bei niedrigen Temperaturen bis zu 99,99 % von Bakterien und Keimen befreit.



Waschen



Refresh ActiveOxygen

Entfernt Gerüche ganz ohne Waschen. Sportkleidung wird schnell wieder topfit und frisch.

Daunen-Programm

Das Feinprogramm für perfekte Daunenpflege. Dank sanfter Waschtechnik wird Daunen-Kleidung extra geschont.

Schnell/Mix-Leise-Programm

Ganz entspannt und leise bis zu 3,5 kg Wäsche unterschiedlichster Textilien waschen. Ideal für leicht verschmutzte oder neue Kleidungsstücke.



i-DOS

Nie mehr überdosieren! Flüssigwaschmittel und Weichspüler werden bei jeder Wäsche perfekt dosiert. So verbleiben keinerlei Waschmittelrückstände und die Haut ist vor Reizungen geschützt.



Trocknen



Sportswear-Programm

Perfekt am Start mit der optimalen Pflege für moderne Mikrofaser. Mit diesem Programm können bis zu 2 kg synthetische Textilien „Schranktrocken“ getrocknet werden.

Daunen-Programm

Die perfekte Daunenpflege, nicht nur für Wintersportler. Das spezielle, feuchtgesteuerte Trockenprogramm mit Intervallschleudern trocknet besonders schonend.

Wollekorb

Der ideale Trainingspartner für Sportschuhe und Wollpullover. Sportschuhe mit synthetischen Obermaterialien werden perfekt trocken. Verfilzte und eingelaufene Pull-over gehören der Vergangenheit an.



SuperSilence*

Es geht noch leiser mit SuperSilence von Bosch. Damit können Sie Ihre Wäsche sogar trocknen, wenn Ihr Baby schläft. Denn der EcoSilence Drive Motor drosselt laute Geräusche dank dem Permanentmagneten und modernster Antriebselektronik.

Das Design der Seitenwände und ihre besondere Struktur sorgen zudem für mehr Standfestigkeit und weniger Vibrationen. Eine optimale Dämmung reguliert das Geräuschaufkommen zusätzlich, sodass unsere Trockner besonders leise sind.

AllergiePlus-Programm

Ihr Wohlbefinden liegt uns am Herzen. Deshalb haben wir ein Trockenprogramm speziell für Allergiker entwickelt. Durch konstant höhere Temperaturen werden beim Trocknen Ihrer Kleidung und Wäsche Allergieauslöser wie Keime, Milben und Bakterien abgetötet.

Blenden Waschmaschinen

HomeProfessional

- ▶ Beleuchteter Drehwähler mit An/Aus-Taste
- ▶ TouchControl-Bedienung
- ▶ TFT-Klartextdisplay

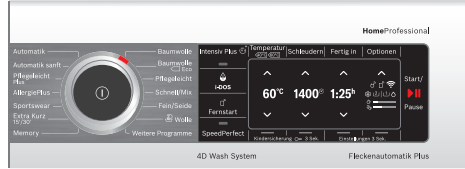

z.B. WAV28E41

Blenden Trockner

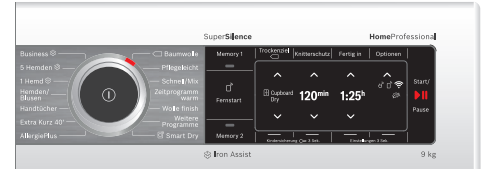

z.B. WTX87E40

Serie 8

- ▶ Beleuchteter Drehwähler mit An/Aus-Taste
- ▶ TouchControl-Bedienung
- ▶ LED-Farbdisplay

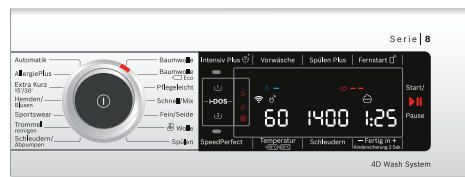

z.B. WAV28K40



z.B. WTX87M40

Serie 6 mit DirectSelect Display

- ▶ Drehwähler mit An/Aus-Taste
- ▶ TouchControl-Bedienung
- ▶ LED-Touchdisplay (mit iDOS oder ActiveOxygen-Option)

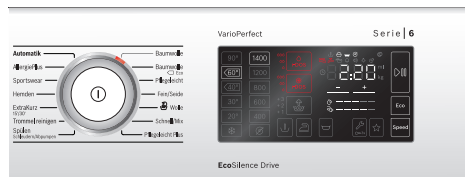

z.B. WAT28641

Serie 6

- ▶ Drehwähler
- ▶ TouchControl-Bedienung
- ▶ LED-Anzeige

WUQ28440 mit verkürzter Blende für abnehmbare Geräteabdeckung



z.B. WUQ28440



z.B. WTR854A0

Serie 4

- ▶ Drehwähler
- ▶ TouchControl-Bedienung
- ▶ LED-Anzeige



z.B. WAN28120



z.B. WTR83V10

Serie 2

- ▶ Drehwähler
- ▶ Kurzhubtasten
- ▶ LED-Anzeige



z.B. WAJ28020

Welches Gerät passt am besten zu Ihren Bedürfnissen?

Die Ausstattungsmerkmale unserer Waschmaschinen und Trockner im Überblick.

Waschmaschinen	HomeProfessional	Serie 8	Serie 6 mit DirectSelect Display	Serie 6	Serie 4	Serie 2
Automatische Dosierung Flüssigwaschmittel	i-DOS 2.0 mit wechselbarem Tank	i-DOS* 2.0 mit wechselbarem Tank	i-DOS* 1.0 oder ActiveOxygen			
Home Connect	Home Connect mit SmartDry Programm	Home Connect mit SmartDry Programm				
Komfort	4D Wash System mit Option Intensiv Plus	4D Wash System mit Option Intensiv Plus				
Fleckenautomatik	Fleckenautomatik Plus	Fleckenautomatik*				
Nachlegefunktion	Nachlegefunktion	Nachlegefunktion	Nachlegefunktion	Nachlegefunktion	Nachlegefunktion	Nachlegefunktion
Sicherheit	AquaStop mit Bosch Garantie	AquaStop mit Bosch Garantie	AquaStop-Schlauch bei i-DOS AquaStop mit Bosch Garantie bei ActiveOxygen	AquaStop mit Bosch Garantie	AquaStop-Schlauch	AquaStop-Schlauch
Energieeffizienzklasse	A+++ -30%	A+++ -30%	A+++ -30%	A+++ -30%	A+++ -10%	A+++ -10%
Beladung	1-9 kg	1-9 kg	1-8 kg	1-7 kg	1-7 kg	1-7 kg
Geräusch	47 / 71 dB	47 / 71 dB	49 / 74 dB	49 / 74 dB	54 / 75 dB	54 / 75 dB
Bedienung	TFT-Display mit Klartextanzeige	Farb-LED-Display	DirectSelect-Touchdisplay	LED-Display	LED-Display	LED-Display
Hautverträglichkeit	EcoSilence Drive mit 10 Jahre Motorgarantie	EcoSilence Drive	EcoSilence Drive	EcoSilence Drive	EcoSilence Drive	EcoSilence Drive
Unterbaufähig				Unterbaufähig		

Trockner	HomeProfessional	Serie 8	Serie 6	Serie 4
Komfort	AutoClean mit SelfCleaning Condenser	AutoClean mit SelfCleaning Condenser	EasyClean Filter	EasyClean Filter
Home Connect	Home Connect mit SmartDry Programm	Home Connect mit SmartDry Programm		
Iron Assist	Iron Assist			
Energieeffizienzklasse	A+++	A++ / A+++	A++ / A+++	A+ / A++
Beladung	1-9 kg	1-8 kg	1-8 / 1-7 kg	1-7 kg
Geräusch	59 dB	62 dB	64 dB	65 dB
Bedienung	TFT-Display mit Klartextanzeige	Farb-LED-Display		
Edelstahltrommel	Edelstahltrommel	Edelstahltrommel		

*modellabhängig

Typ-Struktur Waschmaschinen.

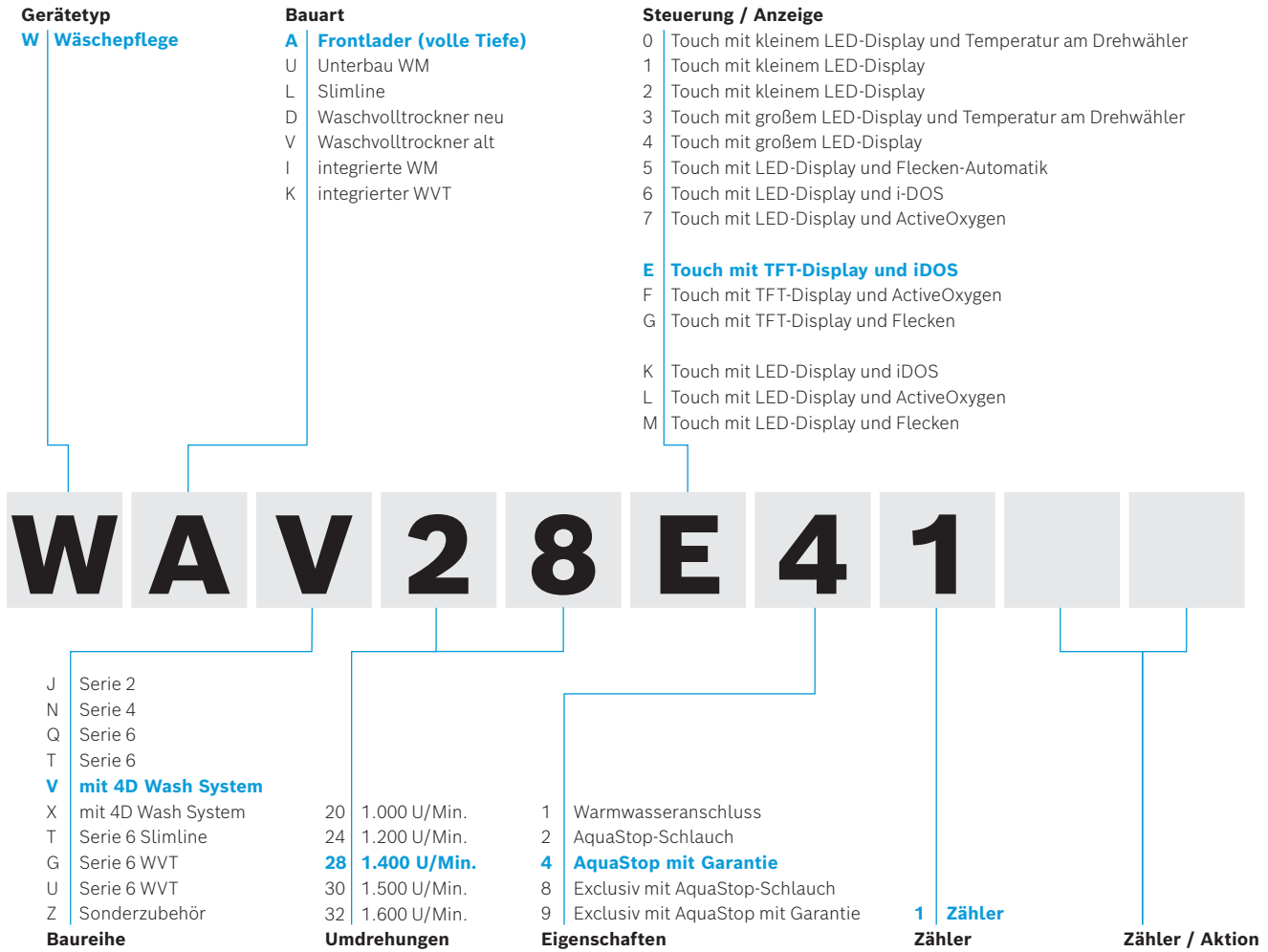

Typ-Struktur Trockner.

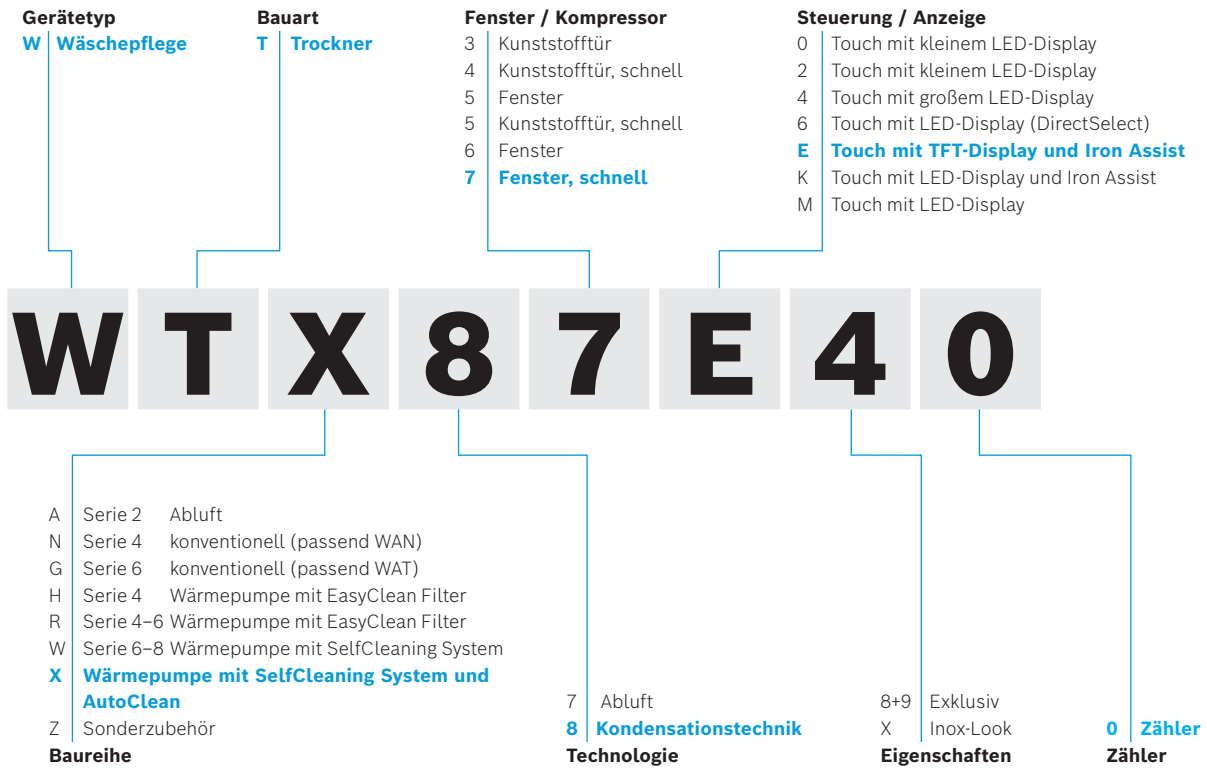

Waschmaschinen und Trockner – Das Sortiment im Überblick

	UPE*	Serie	Energieeffizienzklasse	Schleuder-effizienzklasse	Fassungsvermögen	AquaStop	i-DOS	Fleckenautomatik	Seite
Waschmaschinen									
WAV28E41	1.379,00 €	Home Professional	A+++ -30%	B	1 - 9 kg	•	•	–	18
WAV28K40	1.249,00 €	Serie 8	A+++ -30%	B	1 - 9 kg	•	•	–	18
WAV28M40	1.149,00 €	Serie 8	+++ -30%	B	1 - 9 kg	•	–	•	18
WAT287F0	1.039,00 €	Serie 6	+++ -30%	B	1 - 7 kg	•	–	–	19
WAT28641	989,00 €	Serie 6	+++ -30%	B	1 - 7 kg	•	•	–	19
WUQ28440	869,00 €	Serie 6	+++ -30%	B	1 - 7 kg	•	–	–	20
WAT28411	889,00 €	Serie 6	+++ -30%	B	1 - 7 kg	–	–	–	20
WAN28121	679,00 €	Serie 4	+++ -10%	B	1 - 7 kg	–	–	–	20
WAJ28020	639,00 €	Serie 2	+++ -10%	B	1 - 7 kg	–	–	–	21
WLT24440	759,00 €	Serie 6 (Slimline)	+++ -20%	B	1 - 6,5 kg	•	–	–	21

	UPE*	Serie	Energieeffizienzklasse	Schleuder-effizienzklasse	Fassungsvermögen	Wolle-Handwäsche	AquaStop	VarioPerfect	Seite
Waschtrockner									
WDU28540	1.489,00 €	Serie 6	A	–	1 - 9 kg	•	•	•	23
WVG30443	1.289,00 €	Serie 6	A	B	1 - 9 kg	•	•	–	23

* Unverbindliche Preisempfehlung des Herstellers inkl. 19% Mwst. UPE gültig ab 01.04.2020.

Waschmaschinen und Trockner – Das Sortiment im Überblick



















	UPE*	Serie	Energie- effizienzklasse	Kondensations- effizienzklasse	Fassungs- vermögen	AutoClean	AutoDry	Sensitive Drying System	Seite
Wärmepumpentrockner									
WTX87E40	1.549,00 €	Home Professional	A+++	B	1 - 9 kg	•	•	•	24
WTX87M40	1.439,00 €	Serie 8	A+++	B	1 - 8 kg	•	•	•	24
WTX87M20	1.339,00 €	Serie 8	A++	A	1 - 8 kg	•	•	•	24
WTR854A0	1.049,00 €	Serie 6	A+++	A	1 - 7 kg	–	•	•	25
WTR83V10	909,00 €	Serie 4	A++	B	1 - 7kg	–	•	•	26
WTH83002	889,00 €	Serie 4	A+	B	1 - 7 kg	–	•	–	26

	UPE*	Serie	Energie- effizienzklasse	Kondensations- effizienzklasse	Fassungs- vermögen	AutoClean	AutoDry	Sensitive Drying System	Seite
Kondensationstrockner									
WTG86402	739,00 €	Serie 6	B	B	1 - 8 kg	–	•	•	27
WTN83202	679,00 €	Serie 4	B	B	1 - 7 kg	–	•	•	27

* Unverbindliche Preisempfehlung des Herstellers inkl. 19% MwSt. UPE gültig ab 01.04.2020.

Home Professional und Serie 8 Waschmaschinen













Home Professional WAW28E41 i-DOS Weiß € 1.379,00*	Serie 8 WAW28K40 i-DOS Weiß € 1.249,00*	Serie 8 WAW28M40 Weiß € 1.149,00*
     	     	     
		
<p>Leistung und Verbrauch</p> <ul style="list-style-type: none"> - Energieeffizienzklasse^{1/2}: A+++ -30% - Energie/Wasser³: 152 kWh/11.220 Liter - Fassungsvermögen: 1 - 9 kg - Schleudereffizienzklasse: B - Schleuderleistung⁴: 1400 - 400 U/min - Geräusch⁵: 47/71 dB(A) re 1 pW 	<p>Leistung und Verbrauch</p> <ul style="list-style-type: none"> - Energieeffizienzklasse^{1/2}: A+++ -30% - Energie/Wasser³: 152 kWh/11.220 Liter - Fassungsvermögen: 1 - 9 kg - Schleudereffizienzklasse: B - Schleuderleistung⁴: 1400 - 400 U/min - Geräusch⁵: 47/71 dB(A) re 1 pW 	<p>Leistung und Verbrauch</p> <ul style="list-style-type: none"> - Energieeffizienzklasse^{1/2}: A+++ -30% - Energie/Wasser³: 152 kWh/11.220 Liter - Fassungsvermögen: 1 - 9 kg - Schleudereffizienzklasse: B - Schleuderleistung⁴: 1400 - 400 U/min - Geräusch⁵: 47/71 dB(A) re 1 pW
<p>Programme</p> <ul style="list-style-type: none"> - Spezialprogramme: AllergiePlus, Abpumpen, Automatik Sanft, Automatik, Trommel reinigen (mit Erinnerungsfunktion), Hemden/Blusen, Pflegeleicht Plus., Schleudern, Schnell/Mix, Sportswear, Spülen, Decken, Extra Kurz 15'/30' 	<p>Programme</p> <ul style="list-style-type: none"> - Spezialprogramme: AllergiePlus, Automatik Sanft, Trommel reinigen (mit Erinnerungsfunktion), Hemden/Blusen, Schleudern/Abpumpen, Schnell/Mix, Sportswear, Spülen, Extra Kurz 15'/30' 	<p>Programme</p> <ul style="list-style-type: none"> - Spezialprogramme: AllergiePlus, Trommel reinigen (mit Erinnerungsfunktion), Hemden/Blusen, Schnell/Mix leise (NightWash), Schleudern/Abpumpen, Schnell/Mix, Sportswear, Spülen, Extra Kurz 15'/30'
<p>Optionen</p> <ul style="list-style-type: none"> - Home Connect - i-DOS: dosiert vollautomatisch Flüssigwaschmittel und Weichspüler - Fleckenautomatik Plus mit 16 Flecken - Optionen: Extraspülen, Bügelleicht, Einweichen, Fleckenautomatik, Leiser Waschen, SpeedPerfect, Spülstop, Vorwäsche, Wasser Plus, Intensiv Plus - TouchControl-Tasten: Grundeinstellungen, Ein/Aus, Fertig in, Intensiv Plus, Optionen, Fernstart, Start / Pause mit Nachlegefunktion, Temperatur, SpeedPerfect, Drehzahlwahl/Spülstop 	<p>Optionen</p> <ul style="list-style-type: none"> - Home Connect - i-DOS: dosiert vollautomatisch Flüssigwaschmittel und Weichspüler - TouchControl-Tasten: Ein/Aus, Fertig in, Intensiv Plus, Spülen Plus, Fernstart, Start / Pause mit Nachlegefunktion, Temperatur, SpeedPerfect, Vorwäsche, Drehzahlwahl/Spülstop 	<p>Optionen</p> <ul style="list-style-type: none"> - Home Connect - Fleckenautomatik mit 4 Flecken - zuschaltbar zu den gängigen Standard-Programmen - TouchControl-Tasten: Ein/Aus, Fertig in, Fleckenauswahl, Intensiv Plus, Spülen Plus, Fernstart, Start / Pause mit Nachlegefunktion, Temperatur, SpeedPerfect, Vorwäsche, Drehzahlwahl/Spülstop
<p>Komfort und Sicherheit</p> <ul style="list-style-type: none"> - 4D Wash System - VarioTrommel: schonendes und effizientes Waschen - Trommelinnenbeleuchtung: LED - Trommelreinigung mit Erinnerungsfunktion - EcoSilence Drive - 10 Jahre Motorgarantie - AntiVibration Design: mehr Stabilität und Laufruhe - Programmwähler mit integriertem Ein-/Ausschalter in Metall - Hochauflösendes TFT-Klartextdisplay - Nachlegefunktion - Beladungsanzeige mit direkter Dosierempfehlung - Automatische Beladungserkennung - AquaSensor für optimale Spülergebnisse - Durchflusssensor für optimalen Wasserverbrauch - Schaumerkennung, Unwuchtkontrolle, Multisignaltöne, Kindersicherung - 32 cm-Bullauge, silber-schwarzgrau mit 180° Türöffnungswinkel - AquaStop: eine Bosch Garantie bei Wasserschäden - ein Geräteleben lang 	<p>Komfort und Sicherheit</p> <ul style="list-style-type: none"> - 4D Wash System - VarioTrommel: schonendes und effizientes Waschen - Trommelinnenbeleuchtung: LED - Trommelreinigung mit Erinnerungsfunktion - EcoSilence Drive - AntiVibration Design: mehr Stabilität und Laufruhe - Programmwähler mit integriertem Ein-/Ausschalter - Großes, übersichtliches LED-Display - Nachlegefunktion - ActiveWater™Plus: ressourcenschonendes Wassermanagement - Automatische Beladungserkennung - AquaSensor für optimale Spülergebnisse - Durchflusssensor für optimalen Wasserverbrauch - Schaumerkennung, Unwuchtkontrolle, Signalton, Kindersicherung - 32 cm-Bullauge, silber-schwarzgrau mit 171° Türöffnungswinkel - AquaStop: eine Bosch Garantie bei Wasserschäden - ein Geräteleben lang 	<p>Komfort und Sicherheit</p> <ul style="list-style-type: none"> - 4D Wash System - VarioTrommel: schonendes und effizientes Waschen - Trommelinnenbeleuchtung: LED - Trommelreinigung mit Erinnerungsfunktion - EcoSilence Drive - AntiVibration Design: mehr Stabilität und Laufruhe - Programmwähler mit integriertem Ein-/Ausschalter - Großes, übersichtliches LED-Display - Nachlegefunktion - ActiveWater™Plus: ressourcenschonendes Wassermanagement - Automatische Beladungserkennung - Durchflusssensor für optimalen Wasserverbrauch - Schaumerkennung, Unwuchtkontrolle, Signalton, Kindersicherung - Leichtreinigungsschublade - 32 cm-Bullauge, silber-schwarzgrau mit 171° Türöffnungswinkel - AquaStop: eine Bosch Garantie bei Wasserschäden - ein Geräteleben lang
<p>Technische Informationen</p> <ul style="list-style-type: none"> - Gerätemaße (HxBxT): 84,8 x 59,8 x 59,0 cm - Unterschiebbar (85 cm Nischenhöhe) <p>Sonderzubehör</p> <p>WMZ20490 Podest mit Auszug</p>	<p>Technische Informationen</p> <ul style="list-style-type: none"> - Gerätemaße (HxBxT): 84,8 x 59,8 x 59,0 cm - Unterschiebbar (85 cm Nischenhöhe) <p>Sonderzubehör</p> <p>WMZ20490 Podest mit Auszug</p>	<p>Technische Informationen</p> <ul style="list-style-type: none"> - Gerätemaße (HxBxT): 84,8 x 59,8 x 59,0 cm - Unterschiebbar (85 cm Nischenhöhe) <p>Sonderzubehör</p> <p>WMZ20490 Podest mit Auszug</p>

* Unverbindliche Preisempfehlung des Herstellers inkl. 19% Mwst. UPE gültig ab 01.04.2020.
¹ Auf einer Energieeffizienzklasse-Skala von A+++ bis D. ² 30% sparsamer (137 kWh/Jahr) als der Grenzwert (196 kWh/Jahr) zur Energieeffizienzklasse A+++.
³ Verbrauch pro Jahr bei 220 Standard-Waschzyklen 60°C/40°C Baumwolle bei vollständiger und Teil-Befüllung (inkl. Verbrauch der Betriebsarten mit geringerer Leistungsaufnahme).
⁴ Der angegebene Wert ist gerundet. ⁵ Wasch-/Schleuderphase im Programm 60°C Baumwolle bei Vollbeladung.

Serie 6 Waschmaschinen



Serie 6 WAT287F0 ActiveOxygen Weiß € 1.039,00*	Serie 6 WAT28641 i-DOS Weiß € 989,00*
     	    
<p>Leistung und Verbrauch</p> <ul style="list-style-type: none"> - Energieeffizienzklasse^{1/2}: A+++ -30% - Energie/Wasser³: 137 kWh/9.900 Liter - Fassungsvermögen: 1 - 8 kg - Schleudereffizienzklasse: B - Schleuderleistung⁴: 1400 - 400 U/min - Geräusch⁵: 48/72 dB(A) re 1 pW <p>Programme</p> <ul style="list-style-type: none"> - Spezialprogramme: Pflegeleicht Plus,, Hemden/Blusen, Sportswear, Schnell/Mix, AllergiePlus, ExtraKurz 15'/30', Trommel reinigen, Refresh ActiveOxygen, Spülen/Schleudern/Abpumpen, Wolle-Handwäsche, Fein/Seide <p>Optionen</p> <ul style="list-style-type: none"> - ActiveOxygen: Hygienische Reinheit für empfindliche Textilien bei niedrigen Waschttemperaturen - per Knopfdruck - Vario Perfect: zeit- oder energieoptimierte Programme mit perfektem Waschergebnis - TouchControl-Tasten: Vorwäsche, Bügelleicht, Drehzahlwahl, Fertig in, Temperatur, SpeedPerfect, EcoPerfect, Start / Pause mit Nachlegefunktion, Spülstop, Memory, ActiveOxygen und 24 h Fertig in 	<p>Leistung und Verbrauch</p> <ul style="list-style-type: none"> - Energieeffizienzklasse^{1/2}: A+++ -30% - Energie/Wasser³: 137 kWh/9.900 Liter - Fassungsvermögen: 1 - 8 kg - Schleudereffizienzklasse: B - Schleuderleistung⁴: 1400 - 400 U/min - Geräusch⁵: 49/74 dB(A) re 1 pW <p>Programme</p> <ul style="list-style-type: none"> - Spezialprogramme: Pflegeleicht Plus, Hemden/Blusen, Sportswear, Schnell/Mix, Automatik Sanft, AllergiePlus, ExtraKurz 15'/30', Wolle-Handwäsche, Fein/Seide <p>Optionen</p> <ul style="list-style-type: none"> - i-DOS: dosiert vollautomatisch Flüssigwaschmittel und Weichspüler - Vario Perfect: zeit- oder energieoptimierte Programme mit perfektem Waschergebnis - TouchControl-Tasten: Temperatur, Drehzahlwahl, Vorwäsche, EcoPerfect, SpeedPerfect, i-DOS 1, S 2 und 24 h Fertig in
<p>Komfort und Sicherheit</p> <ul style="list-style-type: none"> - AquaStop - VarioTrommel: schonendes und effizientes Waschen - Trommelinnenbeleuchtung: LED - EcoSilence Drive - AntiVibration Design: mehr Stabilität und Laufruhe - Programmwähler mit integriertem Ein-/ Ausschalter - Großes, übersichtliches DirectSelect Touch-LED-Display - Trommelreinigung mit Erinnerungsfunktion - Nachlegefunktion - Stufenlose Mengenautomatik - ActiveWater™Plus: ressourcenschonendes Wassermanagement - Durchflusssensor für optimalen Wasserverbrauch - Schaumerkennung, Kindersicherung - Selbstreinigungsschubblade, Flüssigwaschmitteleinsatz - 32 cm-Bullauge, perldunkelgrau, weiß mit 171° Türöffnungswinkel, Komfortverschluss 	<p>Komfort und Sicherheit</p> <ul style="list-style-type: none"> - AquaStop-Schlauch - VarioTrommel: schonendes und effizientes Waschen - EcoSilence Drive - AntiVibration Design: mehr Stabilität und Laufruhe - Programmwähler mit integriertem Ein-/ Ausschalter - Großes, übersichtliches DirectSelect Touch-LED-Display - Nachlegefunktion - Anzeige für Überdosierung - Trommelreinigung mit Erinnerungsfunktion - Stufenlose Mengenautomatik - ActiveWater™Plus: ressourcenschonendes Wassermanagement - AquaSensor für optimale Spülergebnisse - Durchflusssensor für optimalen Wasserverbrauch - Schaumerkennung, Unwuchtkontrolle - Kindersicherung - 32 cm-Bullauge, silber-weiß mit 171° Türöffnungswinkel Komfortverschluss
<p>Technische Informationen</p> <ul style="list-style-type: none"> - Gerätemaße (HxBxT): 84,8 x 59,8 x 59,0 cm - Unterschiebbar (85 cm Nischenhöhe) 	<p>Technische Informationen</p> <ul style="list-style-type: none"> - Gerätemaße (HxBxT): 84,8 x 59,8 x 59,0 cm - Unterschiebbar (85 cm Nischenhöhe)
<p>Sonderzubehör</p> <ul style="list-style-type: none"> WMZ20490 Podest mit Auszug WMZ2380 Kaltwasser Zulauf-/AquaStopverlängerung 	<p>Sonderzubehör</p> <ul style="list-style-type: none"> WMZ20490 Podest mit Auszug WMZ2380 Kaltwasser Zulauf-/AquaStopverlängerung

* Unverbindliche Preisempfehlung des Herstellers inkl. 19% MwSt. UPE gültig ab 01.04.2020.

¹ Auf einer Energieeffizienzklasse-Skala von A+++ bis D. ² 30% sparsamer (137 kWh/Jahr) als der Grenzwert (196 kWh/Jahr) zur Energieeffizienzklasse A+++.

³ Verbrauch pro Jahr bei 220 Standard-Waschzyklen 60°C/40°C Baumwolle bei vollständiger und Teil-Befüllung (inkl. Verbrauch der Betriebsarten mit geringerer Leistungsaufnahme).

⁴ Der angegebene Wert ist gerundet. ⁵ Wasch-/Schleuderphase im Programm 60°C Baumwolle bei Vollbeladung.

Serie 6 und Serie 4 Waschmaschinen



Serie 6 WMQ28440 Weiß	Serie 6 WAT28411 Weiß	Serie 4 WAN28121 Weiß
<p style="text-align: right;">€ 869,00*</p>	<p style="text-align: right;">€ 889,00*</p>	<p style="text-align: right;">€ 679,00*</p>
<p>Leistung und Verbrauch</p> <ul style="list-style-type: none"> - Energieeffizienzklasse^{1/2}: A+++ -30% - Energie/Wasser³: 122 kWh/8.800 Liter - Fassungsvermögen: 1 - 7 kg - Schleudereffizienzklasse: B - Schleuderleistung⁴: 1400 - 400 U/min - Geräusch⁵: 49/74 dB(A) re 1 pW <p>Programme</p> <ul style="list-style-type: none"> - Spezialprogramme: Pflegeleicht Plus, Trommel reinigen, Hemden/Blusen, Sportswear, Schnell/Mix, AllergiePlus, ExtraKurz 15'/30', Decken, Schnell/Mix leise (NightWash), Wolle-Handwäsche, Fein/Seide <p>Optionen</p> <ul style="list-style-type: none"> - VarioPerfect: zeit- oder energieoptimierte Programme mit perfektem Waschergebnis - TouchControl-Tasten: Spülen Plus, Bügelleicht, Fertig in, Temperatur, Start / Pause mit Nachlegefunktion, SpeedPerfect/EcoPerfect, Drehzahlwahl/Spülstop <p>Komfort und Sicherheit</p> <ul style="list-style-type: none"> - AquaStop mit lebenslanger Garantie gegen Wasserschäden - VarioTrommel: schonendes und effizientes Waschen - Programm zur Trommelreinigung - EcoSilence Drive - AntiVibration Design: mehr Stabilität und Laufruhe - Vollelektronische Einknopf-Bedienung für alle Waschprogramme, Temperaturen und Spezialprogramme - Großes, übersichtliches LED-Display für Programmablauf, Temperaturwahl, max. Schleuderdrehzahl, Restzeitanzeige und 24 h Endezeitvorwahl, Beladungsempfehlung und Verbrauchsanzeige - Nachlegefunktion - Verbrauchsanzeige: Angabe zu Stromverbrauch - Anzeige für Überdosierung - Stufenlose Mengenautomatik - Durchflusssensor für optimalen Wasserverbrauch - ActiveWater™Plus - Schaumerkennung, Unwuchtkontrolle - Signal am Programmende, Kindersicherung - Selbstreinigungsschublade - 32 cm-Bullauge, weiß mit 165° Türöffnungswinkel - Komfortverschluss, Metallverschlusshaken <p>Technische Informationen</p> <ul style="list-style-type: none"> - Gerätemaße (HxBxT): 84,8 x 59,8 x 55,0 cm - Unterbaufähig 82 cm mit WMZ20331 <p>Sonderzubehör</p> <ul style="list-style-type: none"> WMZ20331 Unterbauabdeckung WMZ20490 Podest mit Auszug WMZ2200 Bodenbefestigung WMZ2380 Kaltwasser Zulauf-/AquaStopverlängerung 	<p>Leistung und Verbrauch</p> <ul style="list-style-type: none"> - Energieeffizienzklasse^{1/2}: A+++ -30% - Energie/Wasser³: 122 kWh/8.800 Liter - Fassungsvermögen: 1 - 7 kg - Schleudereffizienzklasse: B - Schleuderleistung⁴: 1400 - 400 U/min - Geräusch⁵: 51/76 dB(A) re 1 pW <p>Programme</p> <ul style="list-style-type: none"> - Spezialprogramme: Pflegeleicht Plus, Trommel reinigen, Hemden/Blusen, Sportswear, Schnell/Mix, AllergiePlus, ExtraKurz 15'/30', Decken, Schnell/Mix leise (NightWash), Wolle-Handwäsche, Fein/Seide <p>Optionen</p> <ul style="list-style-type: none"> - VarioPerfect: zeit- oder energieoptimierte Programme mit perfektem Waschergebnis - TouchControl-Tasten: Spülen Plus, Bügelleicht, Fertig in, Temperatur, Start/ Pause mit Nachlegefunktion, SpeedPerfect/EcoPerfect, Drehzahlwahl/Spülstop <p>Komfort und Sicherheit</p> <ul style="list-style-type: none"> - AquaStop-Schlauch für Warmwasseranschluß - Nachlegefunktion - VarioTrommel: schonendes und effizientes Waschen - EcoSilence Drive - AntiVibration Design: mehr Stabilität und Laufruhe - Vollelektronische Einknopf-Bedienung für alle Waschprogramme, Temperaturen und Spezialprogramme - Großes, übersichtliches LED-Display - Verbrauchsanzeige: Angabe zu Stromverbrauch - Anzeige für Überdosierung - Programm zur Trommelreinigung - Stufenlose Mengenautomatik - ActiveWater™Plus - 3D-AquaSpar-System - Durchflusssensor für optimalen Wasserverbrauch - Schaumerkennung - Unwuchtkontrolle - Signal am Programmende - Kindersicherung - Selbstreinigungsschublade - 32 cm-Bullauge, weiß-schwarzgrau mit 171° Türöffnungswinkel, Komfortverschluss - Metallverschlusshaken, Komfortverschluss <p>Technische Informationen</p> <ul style="list-style-type: none"> - Gerätemaße (HxBxT): 84,8 x 59,8 x 55,0 cm - Unterschiebbar (85 cm Nischenhöhe) <p>Sonderzubehör</p> <ul style="list-style-type: none"> WMZ20490 Podest mit Auszug WMZ2200 Bodenbefestigung WMZ2380 Kaltwasser Zulauf-/AquaStopverlängerung 	<p>Leistung und Verbrauch</p> <ul style="list-style-type: none"> - Energieeffizienzklasse^{1/6}: A+++ -10% - Energie/Wasser³: 157 kWh/9.020 Liter - Fassungsvermögen: 1 - 7 kg - Schleudereffizienzklasse: B - Schleuderleistung⁴: 1400 - 400 U/min - Geräusch⁵: 54/75 dB(A) re 1 pW <p>Programme</p> <ul style="list-style-type: none"> - Spezialprogramme: Pflegeleicht Plus, Hemden/Blusen, Sportswear, Schnell/Mix, AllergiePlus, ExtraKurz 15'/30', Decken, Schnell/Mix leise (NightWash), Trommel reinigen (mit Erinnerungsfunktion), Spülen/Schleudern/ Abpumpen, Wolle-Handwäsche, Fein/Seide <p>Optionen</p> <ul style="list-style-type: none"> - VarioPerfect: zeit- oder energieoptimierte Programme mit perfektem Waschergebnis - TouchControl-Tasten: Spülen Plus, Fertig in, Temperatur, Start / Pause mit Nachlegefunktion, SpeedPerfect/EcoPerfect, Drehzahlwahl/Spülstop <p>Komfort und Sicherheit</p> <ul style="list-style-type: none"> - AquaStop-Schlauch - EcoSilence Drive: leiser Motor mit langer Lebensdauer - AntiVibration Design: mehr Stabilität und Laufruhe - Großes Display für Temperatur, Drehzahl, Restzeit, 24 h Endezeitvorwahl und Beladungsempfehlung - Vollelektronische Einknopf-Bedienung für alle Wasch- und Spezialprogramme - Nachlegefunktion - ActiveWater™: Mengenautomatik - Schaumerkennung - Unwuchtkontrolle - Signal am Programmende - Kindersicherung - 30 cm-Bullauge, weiß-schwarzgrau mit 180° Türöffnungswinkel - Metallverschlusshaken - Komfortverschluss <p>Technische Informationen</p> <ul style="list-style-type: none"> - Gerätemaße (HxBxT): 84,8 x 59,8 x 55,0 cm - Unterschiebbar (85 cm Nischenhöhe) <p>Sonderzubehör</p> <ul style="list-style-type: none"> WMZ20490 Podest mit Auszug WMZ2200 Bodenbefestigung WMZ2380 Kaltwasser Zulauf-/AquaStopverlängerung

* Unverbindliche Preisempfehlung des Herstellers inkl. 19% Mwst. UPE gültig ab 01.04.2020. ¹ Auf einer Energieeffizienzklasse-Skala von A+++ bis D. ² 30% sparsamer (137 kWh/Jahr) als der Grenzwert (164 kWh/Jahr) zur Energieeffizienzklasse A+++.
³ Verbrauch pro Jahr bei 220 Standard-Waschzyklen 60°C/40°C Baumwolle bei vollständiger und Teil-Befüllung (inkl. Verbrauch der Betriebsarten mit geringerer Leistungsaufnahme). ⁴ Der angegebene Wert ist gerundet.
⁵ Wasch-/Schleuderphase im Programm 60°C Baumwolle bei Vollbeladung. ⁶ 10% sparsamer (89 kWh/Jahr) als der Grenzwert (196 kWh/Jahr) zur Energieeffizienzklasse A+++.

Serie 2 Waschmaschinen und Serie 6 Slimline



Lieferbar bis 07/2020**

Serie 2 WAJ28020 Weiß	Serie 6 WLT24440 Weiß
<p>Leistung und Verbrauch</p> <ul style="list-style-type: none"> - Energieeffizienzklasse^{1/6}: A+++ -10% - Energie/Wasser³: 157 kWh/9.020 Liter - Fassungsvermögen: 1 - 7 kg - Schleudereffizienzklasse: B - Schleuderleistung⁴: 1400 - 400 U/min - Geräusch⁵: 54/75 dB(A) re 1 pW 	<p>Leistung und Verbrauch</p> <ul style="list-style-type: none"> - Energieeffizienzklasse^{1/2}: A+++ -20% - Energie/Wasser³: 119 kWh/8.800 Liter - Fassungsvermögen: 1 - 6,5 kg - Schleudereffizienzklasse: B - Schleuderleistung⁴: 1200 - 400 U/min - Geräusch⁵: 52/76 dB(A) re 1 pW
<p>Programme</p> <ul style="list-style-type: none"> - Spezialprogramme: Spülen, Schleudern/ Abpumpen, Schnell/Mix, Extra Kurz 15'/30' 	<p>Programme</p> <ul style="list-style-type: none"> - Spezialprogramme: Spülen, Daunen, Pflegeleicht Plus, Trommel reinigen, Hemden/ Blusen, Sportswear, Schnell l/Mix, Pumpen / Schleudern, AllergiePlus, ExtraKurz 30'/15', NightWash (Schnell/Mix extra leise), Wolle-Handwäsche, Fein/Seide
<p>Optionen</p> <ul style="list-style-type: none"> - TouchControl-Tasten: Fertig in, Start / Pause mit Nachlegefunktion, SpeedPerfect, Drehzahlwahl/Spülstop 	<p>Optionen</p> <ul style="list-style-type: none"> - VarioPerfect: zeit- oder energieoptimierte Programme mit perfektem Waschergebnis - TouchControl-Tasten: Start / Pause mit Nachlege-funktion, Vorwäsche, Wasser Plus, EcoPerfect, SpeedPerfect, Drehzahlwahl/ Spülstop, Start In, Temperatur
<p>Komfort und Sicherheit</p> <ul style="list-style-type: none"> - EcoSilence Drive: leiser Motor mit langer Lebensdauer - AntiVibration Design: mehr Stabilität und Laufruhe - Vollelektronische Einknopf-Bedienung für alle Wasch- und Spezialprogramme - Display für Programmablauf, Drehzahl, Restzeit, 24 h Endezeitvorwahl und Beladungsempfehlung - Nachlegefunktion - ActiveWater™: ressourcenschonendes Wassermanagement - Stufenlose Mengenautomatik - Schaumerkennung - Unwuchtkontrolle - Signalton - Kindersicherung - Leichtreinigungsschublade - 30 cm-Bullauge, weiß mit 140° Türöffnungswinkel - Metallverschlussshaken - AquaStop-Schlauch 	<p>Komfort und Sicherheit</p> <ul style="list-style-type: none"> - AquaStop mit lebenslanger Garantie - VarioSoft-Trommelsystem: schnelleres und schonenderes Waschen - Vollelektronische Einknopf-Bedienung für alle Waschprogramme, Temperaturen und Spezialprogramme - Großes, übersichtliches LED-Display für Programmablauf, Temperaturwahl, max. Schleuderdrehzahl, Restzeitanzeige und 24 h Endezeitvorwahl, Beladungsempfehlung und Verbrauchsanzeige - Verbrauchsanzeige: Angabe zu Stromverbrauch - Anzeige für Überdosierung - Nachlegefunktion - ActiveWater™: Mengenautomatik - Schaumerkennung, Unwuchtkontrolle - Kindersicherung, Summer - Selbstreinigungsschublade - 32 cm-Bullauge, weiß-schwarzgrau mit 165° Türöffnungswinkel, Metallverschlussshaken - Magnetverschluss für sofortiges Türöffnen am Programmende
<p>Technische Informationen</p> <ul style="list-style-type: none"> - Gerätemaße (HxBxT): 84,8 x 59,8 x 54,6 cm - Unterschiebbar (85 cm Nischenhöhe) 	<p>Technische Informationen</p> <ul style="list-style-type: none"> - Gerätemaße (H x B x T): 84,8 x 59,8 x 44,6 cm - Unterschiebbar (85 cm Nischenhöhe)
<p>Sonderzubehör</p> <ul style="list-style-type: none"> WMZ20490 Podest mit Auszug WMZ2200 Bodenbefestigung WMZ2380 Kaltwasser Zulauf-/AquaStopverlängerung 	<p>Sonderzubehör</p> <ul style="list-style-type: none"> WMZ2200 Bodenbefestigung WMZ2380 Kaltwasser Zulauf-/AquaStopverlängerung

* Unverbindliche Preisempfehlung des Herstellers inkl. 19% Mwst. UPE gültig ab 01.04.2020. **Anlauftermin ist vorläufig. Eine Lieferfähigkeit zu diesem Terminkann nicht zugesagt werden.

¹ Auf einer Energieeffizienzklasse-Skala von A+++ bis D. ² 20% sparsamer (119 kWh/Jahr) als der Grenzwert (164 kWh/Jahr) zur Energieeffizienzklasse A+++.

³ Verbrauch pro Jahr bei 220 Standard-Waschzyklen 60°C/40°C Baumwolle bei vollständiger und Teil-Befüllung (inkl. Verbrauch der Betriebsarten mit geringerer Leistungsaufnahme).

⁴ Der angegebene Wert ist gerundet. ⁵ Wasch-/Schleuderphase im Programm 60°C Baumwolle bei Vollbeladung.

Das platzsparende Multitalent.

Der neue Bosch Waschtrockner trocknet so gründlich wie er wäscht. Für bis zu 6 kg nonstop Waschen und Trocknen. Oder 9 kg Waschen.



Serie 6 Waschtrockner

Serie | 6
WDU28540 Waschtrockner

€ 1.489,00*

**Leistung und Verbrauch**

- Energieeffizienzklasse^{1/2}: A
- Energie/Wasser³: 6,12 kWh/120 Liter
- Fassungsvermögen: 9 kg Waschen - 6 kg Trocknen
- Schleuderleistung⁴: 1400 - 400 U/min
- Geräusch⁵: 47/71/61 dB

Programme

- Standardprogramme Waschen: Baumwolle, Pflegeleicht, Fein/Seide, Wolle/Handwäsche
- Spezialprogramme Waschen: AllergiePlus, Daunen, Trommel reinigen (mit Erinnerungsfunktion), ExtraKurz 15', Hemden/Blusen, Mix, MyTime, Sportswear, Spülen/Schleudern/Abpumpen
- Alle gängigen Waschprogramme können wahlweise auch als reines Trockenprogramm oder als kombiniertes Wasch- und Trockenprogramm genutzt werden
- Standardprogramme Trocknen: Baumwolle, Pflegeleicht
- Spezialprogramme Trocknen: Auffrischen, My Time, Waschen & Trocknen 60'

Optionen

- Vario Perfect: zeit- oder energieoptimierte Programme mit perfektem Waschergebnis
- Optionen Trocknen: Bügeltrocknen, Eco, Nachttrocknen/Leisetrocknen, Solo Trocknen, Speed, Schranktrocknen, Schranktrocknen+, Waschen + Trocknen
- Trocken-Option für die meisten Waschprogramme
- Autodry-Funktion, Zeitprogramme

Komfort und Sicherheit

- AquaStop mit lebenslanger Garantie
- Vario-Trommelsystem
- Trommelinnenbeleuchtung: LED
- EcoSilence Drive
- AntiVibration Design: mehr Stabilität und Laufruhe
- Wartungsfreier Wärmetauscher: automatische Flusenentfernung
- Komfortable Steuerung dank abgeschrägter Bedienblende
- Vollelektronische Einknopf-Bedienung für alle Wasch- und Spezialprogramme
- Großes, übersichtliches DirectSelect Touch-LED-Display für Programmablauf, Temperaturwahl, max. Schleuderdrehzahl, Restzeitanzeige und 24 h Endezeitvorwahl, Beladungsempfehlung und Verbrauchsanzeige
- Nachlegefunktion
- ActiveWater™Plus
- Schaumerkennung, Unwuchtkontrolle
- Signal am Programmende, Kindersicherung
- integriertes 32 cm-Bullauge weiß-schwarzgrau mit 130° Türöffnungswinkel, Bullauge mit Glasabdeckung
- Bullaugen-Anschlag links, Metallverschlusshaken

Technische Informationen

- Gerätemaße (HxBxT): 84,2 x 59,8 x 59,9 cm
- Unterschiebbar (85 cm Nischenhöhe)

Sonderzubehör

- WMZ20500 Podest mit Auszug
- WTZ11400 Verbindungssatz mit Auszug
- WTZ20410 Verbindungssatz, WMZ20600 Wollkorb

Serie | 6
WVG30443 Waschtrockner

€ 1.289,00*

**Leistung und Verbrauch**

- Energieeffizienzklasse^{1/2}: A
- Energie/Wasser³: 5,44 kWh/118 Liter
- Fassungsvermögen: 7 kg Waschen - 4 kg Trocknen
- Schleuderleistung⁴: 1500 - 400 U/min
- Geräusch⁵: 47/74/59 dB

Programme

- Spezialprogramme Waschen: Spülen, Daunen, Trommel reinigen, Mix, ExtraKurz 15', Pumpen / Schleudern, AllergiePlus, Hygiene Care, Wolle-Handwäsche, Fein/Seide
- Trocken-Option für Spezialprogramme Waschen
- Spezialprogramme Trocknen: Schontrocknen, Intensiv trocknen, Waschen & Trocknen 60'

Optionen

- TouchControl-Tasten: Start / Pause mit Nachlegefunktion, Spülen Plus, Fertig in, Drehzahlwahl, Temperatur, Trocknen

Komfort und Sicherheit

- AquaStop mit lebenslanger Garantie gegen Wasserschäden
- VarioSoft-Trommelsystem: schnelleres und schonenderes Waschen
- EcoSilence Drive
- Vollelektronische Einknopf-Bedienung für alle Wasch- und Spezialprogramme
- Großes, übersichtliches LED-Display für Programmablauf, Temperaturwahl, max. Schleuderdrehzahl, Restzeitanzeige und 24 h Endezeitvorwahl und Beladungsempfehlung
- Nachlegefunktion - Anzeige für Überdosierung
- Durchflusssensor für optimalen Wasserverbrauch
- ActiveWater™Plus: ressourcenschonendes Wassermanagement
- Schaumerkennung, Unwuchtkontrolle
- Signal am Programmende, Kindersicherung
- 32 cm-Bullauge, silber-schwarzgrau mit 180° Türöffnungswinkel
- Bullauge mit Glasabdeckung
- Bullaugen-Anschlag links
- Metallverschlusshaken, Komfortverschluss

Technische Informationen

- Gerätemaße (HxBxT): 85,0 x 60,0 x 59,0 cm
- Unterschiebbar (85 cm Nischenhöhe)

Sonderzubehör

- WMZ20490 Podest mit Auszug
- WMZ2200 Bodenbefestigung
- WMZ2380 Kaltwasser Zulauf-/AquaStopverlängerung

* Unverbindliche Preisempfehlung des Herstellers inkl. 19% Mwst. UPE gültig ab 01.04.2020. ¹ Auf einer Energieeffizienzklasse-Skala von A+++ bis D.² Werte gemäß Verordnung (EU) Nr. 392/2012 (neues Energielabel). ³ Verbrauch pro Jahr bei 160 Standard-Trocknungszyklen im Standard-Baumwollprogramm bei Voll- und Teil-Befüllung inkl. Verbrauch der Betriebsarten mit geringer Leistungsaufnahme. Tatsächlicher Verbrauch abhängig von Art der Nutzung des Geräts.⁴ Der angegebene Wert ist gerundet. ⁵ Wasch-/Schleuderphase im Programm 60°C Baumwolle bei Vollbeladung.

Home Professional und Serie 8 Wärmepumpentrockner



Home Professional WTX87E40 Weiß € 1.549,00*	Serie 8 WTX87M40 Weiß € 1.439,00*	Serie 8 WTX87M20 Weiß € 1.339,00*
     	     	     
<p>Leistung und Verbrauch</p> <ul style="list-style-type: none"> - Energie-Effizienz-Klasse^{1/2}: A+++ - Energieverbrauch³: 193 kWh - Fassungsvermögen: 1 - 9 kg - Kondensations-Effizienz-Klasse: B - Geräusch⁴: 59 dB(A) re 1pw <p>Programme</p> <ul style="list-style-type: none"> - Spezialprogramme: AllergiePlus, Baumwolle, Blusen/Hemden, Smart Dry, Daunen, Feinwäsche, Handtücher, Iron Assist 1 Hemd, Iron Assist 5 Hemden, Iron Assist Business, Schnell/Mix, ExtraKurz 40', Sportswear, Decken, Pflegeleicht, Wolle finish, weitere Programme, Auflockern, Zeitprogramm warm <p>Optionen</p> <ul style="list-style-type: none"> - Home Connect Funktion: Fernstart und Fernüberwachung - Knitterschutz 120 min am Programmende - TouchControl-Tasten: Grundeinstellungen, Fertig in, Knitterschutz, Memory 1, Memory 2, Optionen, An/Aus, Fernstart, Start / Nachlegen / Pause, Trockenziele, 24 h Fertig in <p>Komfort und Sicherheit</p> <ul style="list-style-type: none"> - AutoClean - nie mehr Türfilter reinigen. - AutoDry: feuchtegesteuerte Trocknungsprogramme - AntiVibration Design: mehr Stabilität und Laufruhe - Sensitive Drying System: große Edelstahltrommel, Mitnehmer im Softdesign - Programmwähler mit integriertem Ein-/Ausschalter - Hochauflösendes TFT-Klartextdisplay für intuitive Bedienung - Signal am Programmende - Trommelinnenbeleuchtung: LED - Kindersicherung - Schwenktür, rechts angeschlagen, Türanschlag: wechselbar - Glastür mit Rahmen, silber-schwarzgrau - Metallverschlusshaken - Kondensat-Ablaufgarnitur <p>Technische Informationen</p> <ul style="list-style-type: none"> - Gerätemaße (HxBxT): 84 ,2 x 59,8 x 59,9 cm - Unterschiebbar (85 cm Nischenhöhe) - Wärmepumpentechnologie mit umweltfreundlichem Kältemittel R290 <p>Sonderzubehör</p> <ul style="list-style-type: none"> WMZ20500 Podest mit Auszug WMZ20600 Wollkorb WTZ27400 Verbindungssatz mit Auszug WTZ27410 Verbindungssatz 	<p>Leistung und Verbrauch</p> <ul style="list-style-type: none"> - Energie-Effizienz-Klasse^{1/2}: A+++ - Energieverbrauch³: 176 kWh - Fassungsvermögen: 1 - 8 kg - Kondensations-Effizienz-Klasse: B - Geräusch⁴: 62 dB(A) re 1pw <p>Programme</p> <ul style="list-style-type: none"> - Spezialprogramme: AllergiePlus, Baumwolle, Blusen/Hemden, Smart Dry, Feinwäsche, Handtücher, Kopfkissen, Schnell/Mix, Sportswear, ExtraKurz 40', Decken, Pflegeleicht, Wolle finish, Zeitprogramm warm <p>Optionen</p> <ul style="list-style-type: none"> - Home Connect Funktion: Fernstart und Fernüberwachung - Knitterschutz 120 min am Programmende - TouchControl-Tasten: Fertig in, Knitterschutz 60 Min., Knitterschutz 120 Min., Kindersicherung 3 Sek., An/Aus, Fernstart, Schontrocknen, Signal, Start / Nachlegen / Pause, Trocknungsgrad-feinjustage, Trockenziele, 24 h Fertig in <p>Komfort und Sicherheit</p> <ul style="list-style-type: none"> - AutoClean - nie mehr Türfilter reinigen. - AutoDry: feuchtegesteuerte Trocknungsprogramme - AntiVibration Design: mehr Stabilität und Laufruhe - Sensitive Drying System: große Edelstahltrommel, Mitnehmer im Softdesign - Programmwähler mit integriertem Ein-/Ausschalter - Großes, übersichtliches LED-Display für Restzeitanzeige und 24 h Endezeitvorwahl, Programmstatus, Zusatzfunktionen. - Signal am Programmende - Trommelinnenbeleuchtung: LED - Kindersicherung - Schwenktür, rechts angeschlagen - Glastür silber-schwarzgrau - Metallverschlusshaken <p>Technische Informationen</p> <ul style="list-style-type: none"> - Gerätemaße (HxBxT): 84 ,2 x 59,8 x 59,9 cm - Unterschiebbar (85 cm Nischenhöhe) - Wärmepumpentechnologie mit umweltfreundlichem Kältemittel R290 <p>Sonderzubehör</p> <ul style="list-style-type: none"> WMZ20500 Podest mit Auszug WMZ20600 Wollkorb WTZ27400 Verbindungssatz mit Auszug WTZ27410 Verbindungssatz 	<p>Leistung und Verbrauch</p> <ul style="list-style-type: none"> - Energie-Effizienz-Klasse^{1/2}: A++ - Energieverbrauch³: 233 kWh - Fassungsvermögen: 1 - 8 kg - Kondensations-Effizienz-Klasse: A - Geräusch⁴: 62 dB(A) re 1pw <p>Programme</p> <ul style="list-style-type: none"> - Spezialprogramme: AllergiePlus, Baumwolle, Blusen/Hemden, Smart Dry, Daunen, Feinwäsche, Handtücher, Schnell/Mix, ExtraKurz 40', Sportswear, Decken, Pflegeleicht, Wolle finish, Zeitprogramm warm <p>Optionen</p> <ul style="list-style-type: none"> - Home Connect Funktion: Fernstart und Fernüberwachung - Knitterschutz 120 min am Programmende - TouchControl-Tasten: Fertig in, Knitterschutz 60 Min., Knitterschutz 120 Min., Kindersicherung 3 Sek., An/Aus, Fernstart, Schontrocknen, Signal, Start / Nachlegen / Pause, Trocknungsgrad-feinjustage, Trockenziele, 24 h Fertig in <p>Komfort und Sicherheit</p> <ul style="list-style-type: none"> - AutoClean - nie mehr Türfilter reinigen. - AutoDry: feuchtegesteuerte Trocknungsprogramme - AntiVibration Design: mehr Stabilität und Laufruhe - Sensitive Drying System: große Edelstahltrommel, Mitnehmer im Softdesign - Programmwähler mit integriertem Ein-/Ausschalter - Großes, übersichtliches LED-Display für Restzeitanzeige und 24 h Endezeitvorwahl, Programmstatus, Zusatzfunktionen. - Signal am Programmende - Trommelinnenbeleuchtung: LED - Kindersicherung - Schwenktür, rechts angeschlagen - Glastür silber-schwarzgrau - Metallverschlusshaken <p>Technische Informationen</p> <ul style="list-style-type: none"> - Gerätemaße (HxBxT): 84 ,2 x 59,8 x 59,9 cm - Unterschiebbar (85 cm Nischenhöhe) - Wärmepumpentechnologie mit umweltfreundlichem Kältemittel R290 <p>Sonderzubehör</p> <ul style="list-style-type: none"> WMZ20500 Podest mit Auszug WMZ20600 Wollkorb WTZ27400 Verbindungssatz mit Auszug WTZ27410 Verbindungssatz

* Unverbindliche Preisempfehlung des Herstellers inkl. 19% Mwst. UPE gültig ab 01.04.2020. ¹ Auf einer Energieeffizienzklasse-Skala von A+++ bis D. ² Werte gemäß Verordnung (EU) Nr. 392/2012 (neues Energielabel). ³ Verbrauch pro Jahr bei 160 Standard-Trocknungszyklen im Standard-Baumwollprogramm bei Voll- und Teil-Befüllung inkl. Verbrauch der Betriebsarten mit geringer Leistungsaufnahme. Tatsächlicher Verbrauch abhängig von Art der Nutzung des Geräts. ⁴ Im Standard-Baumwoll-Programm bei Vollbeladung.

Serie 6 Wärmepumpentrockner



Serie | 6

WTR854A0 Weiß

€ 1.049,00*

**Leistung und Verbrauch**

- Energie-Effizienz-Klasse^{1/2}: A+++
- Energieverbrauch³: 159 kWh
- Fassungsvermögen: 1 - 7 kg
- Kondensations-Effizienz-Klasse: A
- Geräusch⁴: 64 dB(A) re 1pw

Programme

- Spezialprogramme: Blusen/Hemden, Feinwäsche, Handtücher, Schnell/Mix, ExtraKurz 40', Sportswear, Wolle finish, Auflockern, Zeitprogramm warm

Optionen

- Knitterschutz 60 min am Programmende
- TouchControl-Tasten: Fertig in, Knitterschutz, Programmdauer, Schonrocknen, Signal, Start / Nachlegen / Pause, Trocknungsgradfeinjustage, 24 h Fertig in

Komfort und Sicherheit

- EasyClean Filter
- AutoDry: feuchtegesteuerte Trocknungsprogramme
- AntiVibration Design: mehr Stabilität und Laufruhe
- Sensitive Drying System: große galvanisierte Trommel, Mitnehmer im Softdesign
- Drehwähler
- Großes, übersichtliches LED-Display für Restzeitanzeige und 24 h Endezeitvorwahl, Programmstatus, Zusatzfunktionen.
- Signal am Programmende
- Kindersicherung
- Schwenktür, rechts angeschlagen
- Kunststofftür weiß
- Metallverschlusshaken

Technische Informationen

- Gerätemaße (HxBxT): 84,2 x 59,8 x 59,9 cm
- Unterschiebbar (85 cm Nischenhöhe)
- Wärmepumpentechnologie mit umweltfreundlichem Kältemittel R290

Sonderzubehör

WMZ20500 Podest mit Auszug
 WTZ1110 Anschlussgarnitur Kondensat
 WMZ20600 Wollkorb
 WTZ27400 Verbindungssatz mit Auszug
 WTZ27410 Verbindungssatz











* Unverbindliche Preisempfehlung des Herstellers inkl. 19% MwSt. UPE gültig ab 01.04.2020. ¹ Auf einer Energieeffizienzklasse-Skala von A+++ bis D.

² Werte gemäß Verordnung (EU) Nr. 392/2012 (neues Energielabel). ³ Verbrauch pro Jahr bei 160 Standard-Trocknungszyklen im Standard-Baumwollprogramm bei Voll- und Teil-Befüllung inkl. Verbrauch der Betriebsarten mit geringer Leistungsaufnahme. Tatsächlicher Verbrauch abhängig von Art der Nutzung des Geräts.

⁴ Im Standard-Baumwoll-Programm bei Vollbeladung.

Serie 4 Wärmepumpentrockner



Serie 4 WTR83V10 Weiß	Serie 4 WTH83002 Weiß
     	    
<p>Leistung und Verbrauch</p> <ul style="list-style-type: none"> - Energieeffizienzklasse^{1/2}: A++ - Energieverbrauch³: 212 kWh - Fassungsvermögen: 1 - 7 kg - Kondensationseffizienzklasse: B - Geräusch⁴: 65 dB(A) re 1pw <p>Programme</p> <ul style="list-style-type: none"> - Spezialprogramme: Wolle finish, Mix, Handtücher, Zeitprogramm warm, Zeitprogramm kalt, Sportswear, ExtraKurz 40', Blusen/Hemden, Feinwäsche <p>Optionen</p> <ul style="list-style-type: none"> - TouchControl-Tasten: Schontrocknen, Knitterschutz, Programmdauer, Trocknungsgradfeinjustage, 24 h Fertig in <p>Komfort und Sicherheit</p> <ul style="list-style-type: none"> - EasyClean Filter: einfache Reinigung des Kondensatorfilters. - AutoDry: feuchtegesteuerte Trocknungsprogramme - Sensitive Drying System: große Edelstahltrommel, Mitnehmer im Softdesign - AntiVibration Design: mehr Stabilität und Laufruhe - Vollelektronische Einknopf-Bedienung für Feuchtegesteuerte-, Zeit- und Spezialprogramme - LED-Display für Restzeitanzeige und 24 h Endezeitvorwahl, Programmstatus, Zusatzfunktionen - Verflusungsanzeige - Anzeige für gefüllten Kondensatbehälter - Kondensat-Ablaufgarnitur - Signal am Programmende - Kindersicherung - Knitterschutz nach Programmende - Glastür weiß - Türanschlag: rechts - Komfortverschluss mit - Metallverschlusshaken <p>Technische Informationen</p> <ul style="list-style-type: none"> - Wärmepumpentechnologie mit umweltfreundlichem Kältemittel R290 - Geräte Maße (HxBxT): 84,2 x 59,8 x 59,9 cm - Unterschiebbar (85 cm Nischenhöhe) <p>Sonderzubehör</p> <ul style="list-style-type: none"> WMZ20500 Podest mit Auszug WMZ20600 Wollkorb WTZ1110 Anschlußgarnitur WTZ27400 Verbindungssatz mit Auszug WTZ27410 Verbindungssatz ohne Auszug 	<p>Leistung und Verbrauch</p> <ul style="list-style-type: none"> - Energieeffizienzklasse^{1/2}: A+ - Energieverbrauch³: 233 kWh - Fassungsvermögen: 1 - 7 kg - Kondensationseffizienzklasse: B - Geräusch⁴: 65 dB(A) re 1pw <p>Programme</p> <ul style="list-style-type: none"> - Spezialprogramme: Mix, Handtücher, Zeitprogramm 30 min kalt, Zeitprogramm 30 Min. warm, Sportswear, Feines, ExtraKurz 40', Blusen/Hemden <p>Optionen</p> <ul style="list-style-type: none"> - Knitterschutz 120 min am Programmende - TouchControl-Tasten: Knitterschutz, Trocknungsgradfeinjustage, 24 h Fertig in <p>Komfort und Sicherheit</p> <ul style="list-style-type: none"> - AntiVibration Design: mehr Stabilität und Laufruhe - EasyClean Filter: einfache Reinigung des Kondensatorfilters. - AutoDry: feuchtegesteuerte Trocknungsprogramme - Sensitive Drying System: große galvanisierte Trommel, Mitnehmer im Softdesign - Vollelektronische Einknopf-Bedienung für Feuchtegesteuerte-, Zeit- und Spezialprogramme - LED-Display für Restzeitanzeige und 24 h Endezeitvorwahl, Programmstatus, Zusatzfunktionen - Anzeige für gefüllten Kondensatbehälter - Verflusungsanzeige - Kindersicherung - Signal am Programmende - Kunststofftür weiß - Türanschlag: rechts - Komfortverschluss mit - Metallverschlusshaken <p>Technische Informationen</p> <ul style="list-style-type: none"> - Geräte Maße (HxBxT): 84,2 x 59,8 x 59,9 cm - Unterschiebbar (85 cm Nischenhöhe) <p>Sonderzubehör</p> <ul style="list-style-type: none"> WMZ20500 Podest mit Auszug WMZ20600 Wollkorb WTZ1110 Anschlußgarnitur WTZ11400 Verbindungssatz mit Auszug WTZ20410 Verbindungssatz Rahmen











¹ Unverbindliche Preisempfehlung des Herstellers inkl. 19% Mwst. UPE gültig ab 01.04.2020. ² Auf einer Energieeffizienzklasse-Skala von A+++ bis D.

³ Werte gemäß Verordnung (EU) Nr. 392/2012 (neues Energielabel). ³ Verbrauch pro Jahr bei 160 Standard-Trocknungszyklen im Standard-Baumwollprogramm bei Voll- und Teil-Befüllung inkl. Verbrauch der Betriebsarten mit geringer Leistungsaufnahme. Tatsächlicher Verbrauch abhängig von Art der Nutzung des Geräts.

⁴ Im Standard-Baumwoll-Programm bei Vollbeladung.

Serie 6 und Serie 4 Kondensationstrockner



Serie 6 WTG86402 Weiß € 739,00*	Serie 4 WTN83202 Weiß € 679,00*
    	    
<p>Leistung und Verbrauch</p> <ul style="list-style-type: none"> - Energie-Effizienz-Klasse^{1/2}: B - Energieverbrauch³: 561 kWh - Fassungsvermögen: 1 - 8 kg - Kondensations-Effizienz-Klasse: B - Geräusch⁴: 65 dB(A) re 1pw 	<p>Leistung und Verbrauch</p> <ul style="list-style-type: none"> - Energie-Effizienz-Klasse^{1/2}: B - Energieverbrauch³: 560 kWh - Fassungsvermögen: 1 - 7 kg - Kondensations-Effizienz-Klasse: B - Geräusch⁴: 65 dB(A) re 1pw
<p>Programme</p> <ul style="list-style-type: none"> - Spezialprogramme: Wolle finish, Mix, Zeitprogramm warm, Zeitprogramm kalt, AllergiePlus, Sportswear, Daunen, ExtraKurz40', Shirts15' 	<p>Programme</p> <ul style="list-style-type: none"> - Spezialprogramme: Wolle finish, Mix, Zeitprogramm warm, Zeitprogramm kalt, AllergiePlus, Sportswear, Daunen, ExtraKurz 40', Shirts15'
<p>Optionen</p> <ul style="list-style-type: none"> - Knitterschutz 120 min am Programmende - TouchControl-Tasten: Start/Pause, Schon, Signal, Knitterschutz, Programmdauer, Trocknungsgradfeinjustage, 24 h Endezeitvorwahl 	<p>Optionen</p> <ul style="list-style-type: none"> - Knitterschutz 120 min am Programmende - TouchControl-Tasten: Schon, Knitterschutz, Endezeitvorwahl, Programmdauer, Start/Pause, Trocknungsgradfeinjustage, 24 h Endezeitvorwahl
<p>Komfort und Sicherheit</p> <ul style="list-style-type: none"> - AutoDry: feuchtgesteuerte Trocknungsprogramme - Großes, übersichtliches LED-Display für Restzeitanzeige und 24 h Endezeitvorwahl, Programmstatus, Zusatzfunktionen - Sensitive Drying System: große Edelstahltrommel, Mitnehmer im Softdesign - AntiVibration Design: mehr Stabilität und Laufruhe - Trommelinnenbeleuchtung: LED - Kindersicherung - Signal am Programmende - Glastür weiß - Komfortverschluss 	<p>Komfort und Sicherheit</p> <ul style="list-style-type: none"> - AutoDry: feuchtgesteuerte Trocknungsprogramme - Vollelektronische Einknopf-Bedienung für Feuchtgesteuerte-, Zeit- und Spezialprogramme - LED-Display für Restzeitanzeige und 24 h Endezeitvorwahl, Programmstatus, Zusatzfunktionen - Sensitive Drying System: große galvanisierte Trommel, Mitnehmer im Softdesign - AntiVibration Design: mehr Stabilität und Laufruhe - Kindersicherung - Signal am Programmende - Kunststofftür weiß - Komfortverschluss - Metallverschlusshaken
<p>Technische Informationen</p> <ul style="list-style-type: none"> - Gerätemaße (HxBxT): 84,2 x 59,8 x 59,9 cm - Unterschiebbar (85 cm Nischenhöhe) 	<p>Technische Informationen</p> <ul style="list-style-type: none"> - Gerätemaße (HxBxT): 84,2 x 59,8 x 59,9 cm - Unterschiebbar (85 cm Nischenhöhe)
<p>Sonderzubehör</p> <ul style="list-style-type: none"> WMZ20500 Podest mit Auszug WTZ1110 Anschlussgarnitur Kondensat WTZ11400 Verbindungssatz mit Auszug WTZ20410 Verbindungssatz WMZ20600 Wollkorb 	<p>Sonderzubehör</p> <ul style="list-style-type: none"> WMZ20500 Podest mit Auszug WTZ1110 Anschlussgarnitur Kondensat WTZ11400 Verbindungssatz mit Auszug WTZ20410 Verbindungssatz WMZ20600 Wollkorb

* Unverbindliche Preisempfehlung des Herstellers inkl. 19% MwSt. UPE gültig ab 01.04.2020. ¹ Auf einer Energieeffizienzklasse-Skala von A+++ bis D.

² Werte gemäß Verordnung (EU) Nr. 392/2012 (neues Energielabel). ³ Verbrauch pro Jahr bei 160 Standard-Trocknungszyklen im Standard-Baumwollprogramm bei Voll- und Teil-Befüllung inkl. Verbrauch der Betriebsarten mit geringer Leistungsaufnahme. Tatsächlicher Verbrauch abhängig von Art der Nutzung des Geräts.

⁴ Im Standard-Baumwoll-Programm bei Vollbeladung.

Geschirrspüler Stand





Ausstattung Geschirrspüler

Die Highlights



PerfectDry

Endlich perfekt getrocknetes Kunststoff-Geschirr.

- ▶ Kunststoff-Geschirr wie Brotzeitboxen, Salatschüsseln, Teller oder Babyflaschen wird perfekt getrocknet und kann direkt nach dem Spülvorgang in den Geschirrschrank geräumt werden. Zusätzliches Abtrocknen per Hand entfällt.
- ▶ Das natürliche Zeolith-Mineral (Zeolith®-Trocknen) bindet die Feuchtigkeit und wandelt diese in warme Luft um. Kunststoff-Geschirr wird so vollständig trocken.



SuperSilence

In Ruhe spülen.

- ▶ SuperSilence Geschirrspüler können Sie sogar in Hörweite zu den Wohn- und Schlafbereichen nutzen. Das Geschirr wird perfekt sauber, während Sie die Ruhe zuhause genießen.
- ▶ Der elektronisch geregelte EcoSilence Drive Motor und verschiedene Schallschutzmaßnahmen sorgen für leisen Betrieb. Im Silence Programm wird zusätzlich der Sprühdruk verringert, um das Geräuschaufkommen besonders leise zu halten.

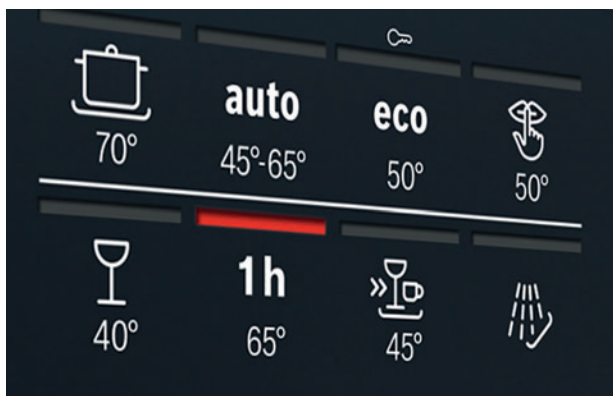

Zeitprogramme

Schnell und stark zu sauberem Geschirr.

- ▶ Das schnelle 1h 65°C Programm liefert perfekte Spülergebnisse bei normal verschmutztem Geschirr.
- ▶ Mit dem Programm Stark 60°C wird stärker verschmutztes Geschirr von stark haftenden oder angetrockneten Speiseresten rückstandslos befreit und wieder glänzend sauber.

Die Ausstattungsmerkmale von A – Z

1 h 65°C (ohne Zeolith®-Trocknen)

Bei normal verschmutztem Geschirr liefert das schnelle 1h 65°C Programm perfekte Spülergebnisse.



ActiveWater Hydrauliksystem

Für hervorragende Spülergebnisse bei geringem Energie- und Wasserverbrauch. Effizienteres Spülen durch gezielte Wasserverteilung, optimierte Filtertechnik und schnelleres Erhitzen.



AquaSensor

Optimiert den Wasserverbrauch abhängig von der Verschmutzung des Geschirrs. Je nach Lebensmittel- oder Fettrückständen im Spülwasser wird der Spülvorgang beendet oder automatisch fortgesetzt.



AquaStop: eine Bosch Garantie bei Wasserschäden – ein Geräteleben lang.*

Das AquaStop System bietet Schutz gegen Wasserschäden – dafür garantiert Bosch ein Geräteleben lang.



Beladungs-Sensor

Spart Wasser und Strom. Abhängig von der Beladung wird die Wasserzufuhr optimiert. Bei viel Geschirr wird mehr Wasser zugeführt, bei wenig Geschirr entsprechend weniger.



DuoPower

Für eine optimale Reinigung gibt es zusätzliche Sprüharme, die das Wasser gezielt verteilen und dabei besonders schonend zu Gläsern und Geschirr sind.



EcoSilence Drive

Schnell und dabei leise, energieeffizient bei besten Spülergebnissen.

EcoTrocknung

Optimal trockenes Geschirr bei minimalem Energieaufwand im Eco 50°C-Normprogramm.



EmotionLight

Lässt das glänzend saubere Geschirr in einem besonderen Licht erstrahlen und schafft ein stimmungsvolles Ambiente beim Be- und Entladen dank leistungsstarker LEDs im oberen Türrahmen.



Extra Trocknen

Extra-gründliche Trocknungsergebnisse auf Knopfdruck. Während des Klarspülgangs wird die Temperatur erhöht und die Trocknungsphase auf diese Weise verlängert.



HygienePlus-Programm

Ideal für alle mit höchsten hygienischen Ansprüchen wie z. B. Haushalte mit Kleinkindern oder Allergikern. Garantiert höchste Hygieneleistung durch antibakterielle Reinigung.



IntensivZone

Optimale Sauberkeit von stark verschmutzten Töpfen und Pfannen. Ein besonders starker Sprühdruck und eine erhöhte Reinigungstemperatur im Unterkorb sorgen dafür.



Maschinenpflege-Programm

Sorgt bei regelmäßiger Anwendung für einen optimal gepflegten Geschirrspüler mit maximaler Spüleistung.



OpenAssist

Öffnet elegant und komfortabel vollintegrierte ActiveWater Geschirrspüler durch eine einzige Berührung der Möbelfront.



PerfectDry

Perfekt trockenes Geschirr, auch aus Kunststoff. Zusätzliches Abtrocknen per Hand entfällt. Natürliches Zeolith-Mineral bindet Feuchtigkeit und wandelt sie in warme Luft um. Selbst Kunststoff-Geschirr wird so vollständig trocken.

Silence Programm

Das Betriebsgeräusch des Geschirrspülers wird auf den niedrigsten Wert reduziert, indem der Sprühdruck während der Reinigungsphase reduziert und die Laufzeit verlängert wird.



TFT Display

Auf einen Blick informiert die mehrfarbige Anzeige mittels Bildern und gut lesbarer Schrift über die gewählten Programme und Optionen, den Programmfortschritt, die Restlaufzeit und vieles mehr.



TimeLight

Bei vollintegrierten Geschirrspülern sieht man durch eine Lichtprojektion auf den Fußboden, ob das Gerät läuft, wie lange es noch läuft bzw. in welchem Stadium es sich gerade befindet.

Einfach gesünder leben.

Innovative Technologien von Bosch machen Ihr Leben zuhause etwas einfacher, entspannter und gesünder. Hausgeräte, die mindestens eine der unten stehenden Kategorien oder Funktionen erfüllen, kennzeichnen wir mit dem Simply Healthy Signet.

Entschleunigung



SuperSilence*

Es geht noch leiser mit SuperSilence von Bosch. Damit können Sie Ihren Geschirrspüler sogar in Hörweite zu den Wohn- und Schlafbereichen nutzen.

Der bürstenlose, elektronisch geregelte EcoSilenceDrive Motor und verschiedene Schallschutzmaßnahmen sorgen dafür, dass Geschirrspüler von Bosch besonders leise arbeiten. Und im Silence Programm wird zusätzlich der Sprühdruk verringert und die Laufzeit verlängert, um das Geräuschaufkommen unerhört leise zu halten.

So können Sie sicher sein, stets die besten Ergebnisse zu erzielen: maximale Ruhe zuhause bei brillanten Spülergebnissen.

Schutz



HygienePlus-Programm

Sicher ist sicher und HygienePlus von Bosch der beste Schutz für alle Familien mit höchsten hygienischen Ansprüchen.

HygienePlus ist als Sonderfunktion in vielen Spülgängen zuschaltbar und garantiert höchste Hygieneleistung durch antibakterielle Reinigung. Diese wird erreicht durch ein höheres Temperaturniveau von bis zu 70 °C während des Klarspülens.

HygienePlus ist perfekt geeignet für Familien mit Kleinkindern oder Allergikern.

Die Blenden in der Übersicht.

Serie | 8

- ▶ Verdeckte Bedienblende
- ▶ Sensortouch-Bedienung
- ▶ Hochauflösendes TFT-Display
- ▶ Echtzeit-Anzeige
- ▶ Programmablauf-Anzeige



z.B. SMS88TI36E Silver Inox

Serie | 6

- ▶ Sensortouch-Bedienung
- ▶ TFT-Display
- ▶ Programmablauf-Anzeige



z.B. SMS68MW06E Weiß

Serie | 4

- ▶ Bedienung über Drucktasten
- ▶ Display
- ▶ Restzeit-Anzeige



z.B. SMS46MI03E Silver Inox

Serie | 2

- ▶ Bedienung über Drehwähler
- ▶ Restzeit-Anzeige



z.B. SMS25AW00E Weiß

Die Korbsysteme der Geschirrspüler. VarioFlex Pro Korbsystem.

Verstellbare Elemente und Rackmatic-Hebel dank der **roten Touchpoints** sofort erkennbar. Mit hochwertigen **Metallapplikationen**.

VarioFlex Pro Korbsystem mit Schublade

VarioSchublade Pro

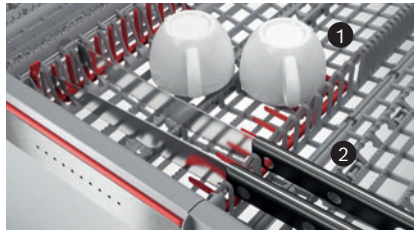

- ❶ Platz für größere Besteckutensilien oder kleinere Geschirrtteile
- ❷ Sicherer Halt für Besteck mit breitem Griff dank umlegbarer Stacheln



- ❸ Zusätzlicher Platz für größere Besteckutensilien oder kleinere Geschirrtteile dank absenkbarer Ablagebereiche auf beiden Außenseiten

Oberkorb

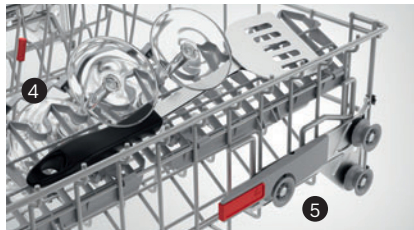
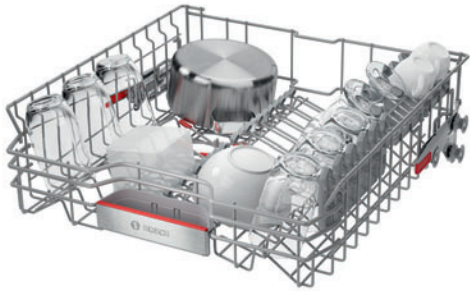

- ❹ Für zusätzliche Ablagemöglichkeiten sorgen 2 klappbare Tassenablagen
- ❺ Der Oberkorb lässt sich flexibel in der Höhe verstellen dank 3-fach Rackmatic

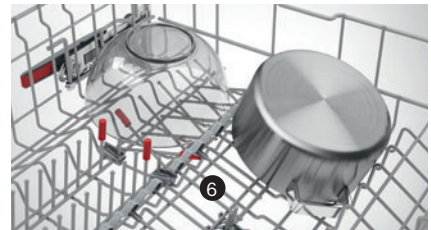

- ❻ Viel Platz und sicheren Halt für Schüsseln oder kleine Töpfe schaffen alle 6 klappbaren Stachelreihen

Unterkorb

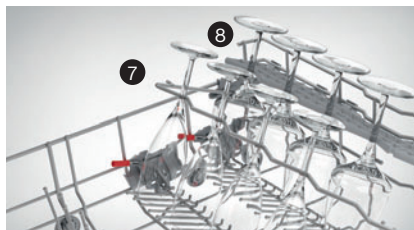
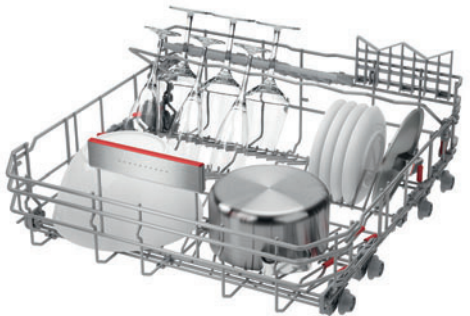

- ❽ Sicherer Halt für bis zu 12 langstielige Gläser dank des klappbaren Gläseranlagebügels und der ❹ Tassenablagen



- ❹ Zur optimalen Platzierung von Schälchen oder extratiefen Pastatellern ist vorne jeder zweite Stachel umklappbar. Um große Töpfe oder Schüsseln unterzubringen, lassen sich alle Stachelreihen umlegen

VarioFlex Pro Korbsystem ohne Schublade

Oberkorb mit Besteckablage

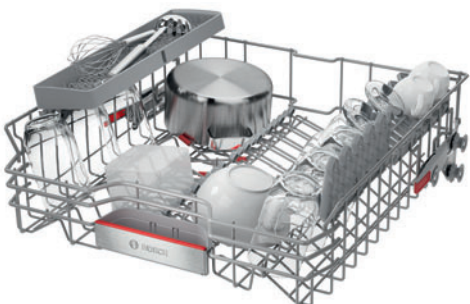

Unterkorb mit VarioBesteckkorb (flexibel platzierbar)

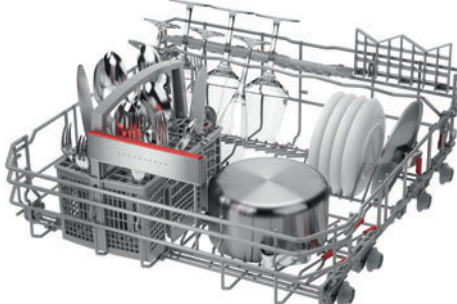

VarioFlex Korbsystem.

VarioFlex Korbsystem mit Schublade

VarioSchublade

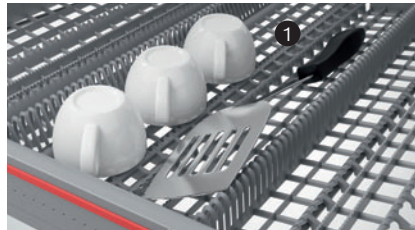

- 1 Platz für größere Besteckutensilien oder kleinere Geschirrtteile, wie z.B. Espressotassen, bietet die extra tiefe Schubladenmitte

Oberkorb

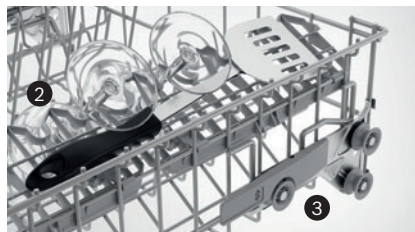
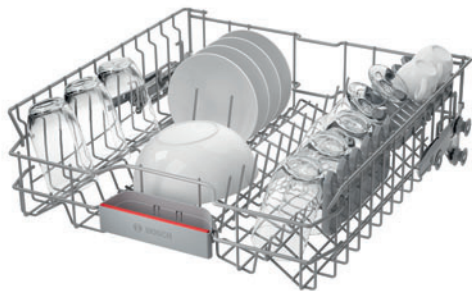

- 2 Für zusätzliche Ablagemöglichkeiten sorgen 2 klappbare Tassenablagen
3 Der Oberkorb lässt sich flexibel in der Höhe verstellen dank 3-fach Rackmatic



- 4 Sicherer Halt für Schüsseln oder kleine Töpfe dank der 2 vorderen umklappbaren Stachelreihen

Unterkorb

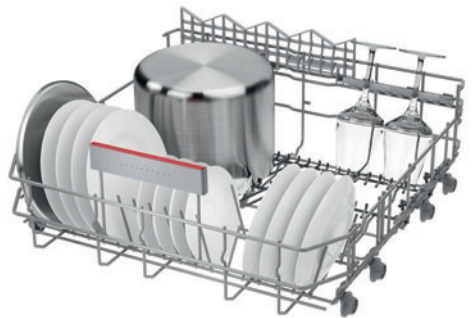

- 5 Zusätzliche Ablagemöglichkeiten und sicheren Halt langstieliger Gläser bieten die 2 klappbaren Tassenablagen

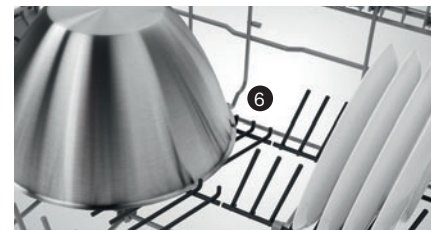

- 6 Sowohl Schüsseln als auch Teller finden im hinteren Korbbereich gleichzeitig den optimalen Platz dank der beiden getrennt umklappbaren Stachelreihen

VarioFlex Korbsystem ohne Schublade

Oberkorb

mit Besteckablage

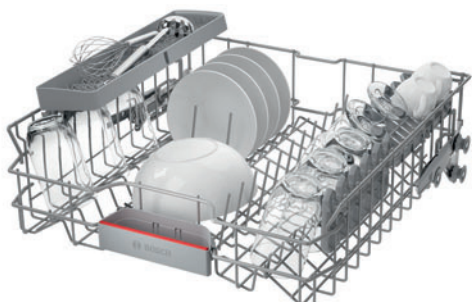

Unterkorb

mit VarioBesteckkorb (flexibel platzierbar)



Die Korbsysteme der Geschirrspüler. Vario Korbsystem.

Vario Korbsystem mit Schublade

VarioSchublade

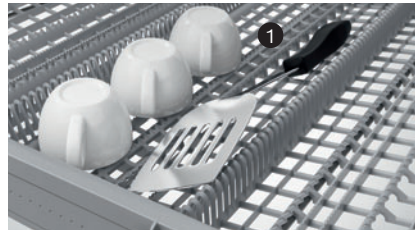

- ❶ Platz für größere Besteckutensilien oder kleinere Geschirrtteile, wie z.B. Espressotassen, bietet die extra tiefe Schubladenmitte

Oberkorb

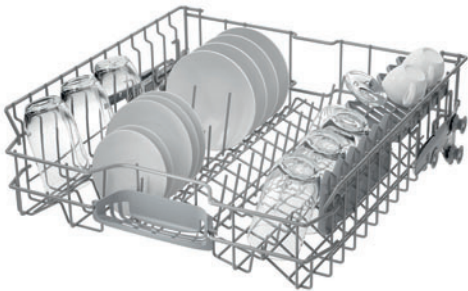

- ❷ Für zusätzliche Ablagemöglichkeiten sorgen 2 klappbare Tassenablagen. ❸ Der Oberkorb lässt sich flexibel (3-fach Rackmatic) oder einfach in der Höhe verstellen¹

Unterkorb

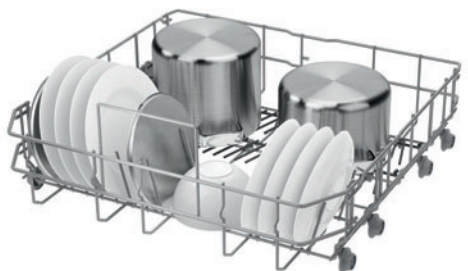

- ❹ Große Töpfe oder Schüsseln finden den optimalen Platz dank der beiden umklappbaren hinteren Stachelreihen

Vario Korbsystem ohne Schublade

Oberkorb mit Besteckablage

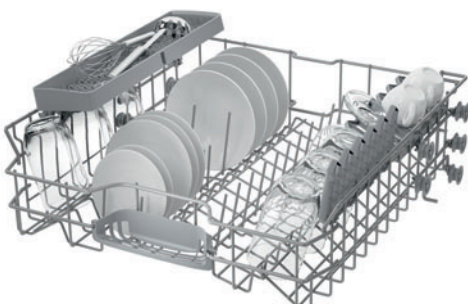

Unterkorb mit Besteckkorb (an fester Position)



¹ Modellabhängig

Normales Korbsystem.

Normales Korbsystem

Oberkorb

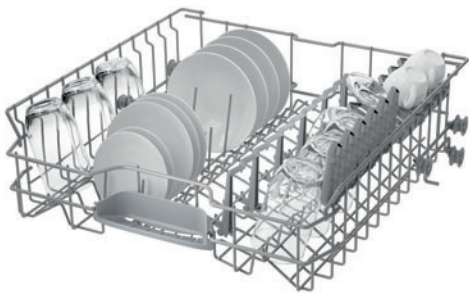

- 1 Für zusätzliche Ablagemöglichkeiten sorgen 2 klappbare Tassenablagen. Kurzstielige Gläser finden zudem sicheren Halt

Unterkorb

mit Besteckkorb (an fester Position)



Stielglas-Korb



Im Stielglas Korb² werden langstielige Wein- und Sektgläser sicher und brillant gespült, da der Korb in den Unterkorb der Vario Korbsystem-Varianten gestellt werden kann.

Der Bosch Stielglas Korb – empfohlen von SCHOTT ZWIESEL.

² Der Stielglas Korb ist in einigen Modellen serienmäßig enthalten oder als Sonderzubehör erhältlich

Welcher Geschirrspüler passt am besten zu Ihren Bedürfnissen?

Die Ausstattungsmerkmale unserer Geschirrspüler im Überblick.

Geschirrspüler Solo, 60 cm breit	Serie 8	Serie 6	Serie 4	Serie 2
Home Connect	vorhanden	vorhanden		
Trocknung	PerfectDry	PerfectDry	Extra Trocknen	
Display	hochauflösendes TFT Display	TFT Display	Display	kleines Display*
Bedienung	über Touch Tasten	über Touch Tasten	über Tasten	über Drehwähler
Schnellprogramme	1,5h	1,5h	1h	1h
Automatik-Programme	1 Automatik-Programm	1 Automatik-Programm	1 Automatik-Programm	1 Automatik-Programm*
Geschirrkörbe	VarioFlex Pro	VarioFlex Pro	VarioFlex	Vario-Korb*
Schublade	VarioSchublade Pro	VarioSchublade Pro	VarioSchublade*	
Silence-Programm	vorhanden	vorhanden		
Glasschutz	Pro	Plus	vorhanden	
Maschinenpflege	vorhanden	vorhanden	vorhanden	

Geschirrspüler Solo, 45 cm schmal	Serie 6	Serie 4	Serie 2
Trocknung	PerfectDry* Extra Trocknen	Extra Trocknen	
Geräusch	43 – 44 dB 41 Silence-Progr.	44 dB 41 Silence-Progr.	46 – 48 dB
Korbsystem	VarioFlex Pro	VarioFlex	Vario / Normal
Blenden	Max. 6 Progr. / 4 Optionen	Max. 6 Progr. / 4 Optionen	Max. 5 Progr. / 2 Optionen
Highlights	Maschinenpflege, 1,5h* oder 1h* Programm	Maschinenpflege, 1h Programm	1h Programm

Kompakt-Geschirrspüler	Serie 4	Serie 2
Display	kleines Display	ohne Display
Bedienung	über Drehwähler	über Drehwähler
Automatik-Programm	1 Automatik-Programm	

*modellabhängig

Typ-Struktur Geschirrspüler.

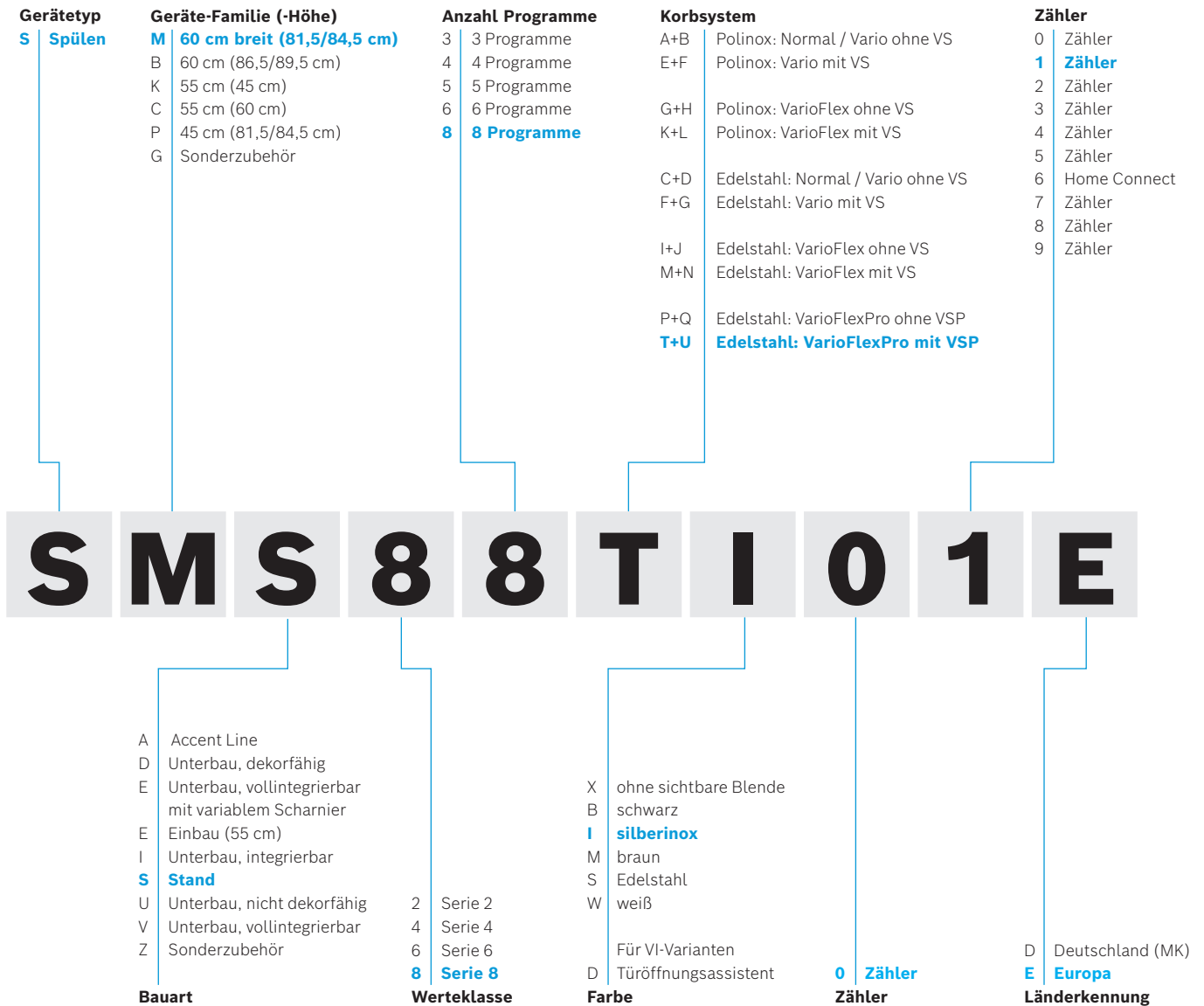

Geschirrspüler 60 cm – Das Sortiment im Überblick

	UPE*	Serie	Home Connect	Energieeffizienzklasse	Wasser in l	Geräusch in db	Geräusch in db (Silence-Program.)	VarioSchubblade	VarioSpeed Plus	XXL-Höhe (86,5 cm)	Zeolith®-Trocknen	Seite
Geschirrspüler 60 cm												
SMS88UI36E	1.619,00 €	Serie 8	•	A+++ -10%	7,7	42	40	• (Pro)	•	-	•	46
SMS68TW06E	1.399,00 €	Serie 6	•	A+++	9,5	42	40	• (Pro)	•	-	-	46
SMS68NW06E	1.329,00 €	Serie 6	•	A++	9,5	44	41	•	•	-	-	46
SMS68TW00E	1.309,00 €	Serie 6	-	A+	9,5	38	36	• (Pro)	•	-	-	47
SMS46MI07E	919,00 €	Serie 4	-	A++	9,5	40	38	•	•	-	-	47
SMS46NI03E	899,00 €	Serie 4	-	A++	9,5	44	-	•	•	-	-	47
SMS46NW03E	869,00 €	Serie 4	-	A++	9,5	44	-	•	•	-	-	48
SMS46NW01E	859,00 €	Serie 4	-	A++	6,7	46	-	•	•	-	-	48
SMS46KW01E	829,00 €	Serie 4	-	A++	9,5	46	-	•	•	-	-	48
SMS46GI01E	809,00 €	Serie 4	-	A++	9,5	46	-	-	•	-	-	49
SMS25AW00E	639,00 €	Serie 2	-	A+	11,7	48	-	-	• (kein Plus)	-	-	49
SMS24AW00E	549,00 €	Serie 2	-	A+	11,7	52	-	-	-	-	-	49
SBV24AX00E	689,00 €	Serie 2	-	A+	11,7	52	-	-	-	•	-	50
SMV24AX00E	659,00 €	Serie 2	-	A+	11,7	52	-	-	-	-	-	50
Geschirrspüler 60 cm Unterbau												
SMU68TS06E	1.519,00 €	Serie 6	•	A+++	9,5	42	40	• (Pro)	•	-	•	51
SMU68MS02E	1.379,00 €	Serie 4	-	A++	9,5	42	39	•	•	-	-	51
SMU46MS04E	1.019,00 €	Serie 4	-	A++	9,5	41	39	•	•	-	-	51
SMU46NS03E	969,00 €	Serie 4	-	A++	9,5	44	-	•	•	-	-	52
SMU46NS01E	959,00 €	Serie 4	-	A++	7,7	46	-	•	•	-	-	52
SMU46KS01E	929,00 €	Serie 4	-	A++	9,5	46	-	•	•	-	-	52
SMU46JS03E	919,00 €	Serie 4	-	A++	9,5	44	-	-	•	-	-	53
SMU46GS01E	879,00 €	Serie 4	-	A++	9,5	41	-	-	•	-	-	53
SMU25AS00E	739,00 €	Serie 2	-	A+	11,7	44	-	-	• (kein Plus)	-	-	53
SMU24AS00E	659,00 €	Serie 2	-	A+	11,7	46	-	-	-	-	-	54

* Unverbindliche Preisempfehlung des Herstellers inkl. 19% MwSt. UPE gültig ab 01.04.2020.

Geschirrspüler 45 cm – Das Sortiment im Überblick

	UPE*	Serie	Home Connect	Energieeffizienzklasse	Wasser in l	Geräusch in db	Geräusch in db (Silence-Progr.)	VarioSchublade	VarioSpeed Plus	XXL-Höhe (86,5 cm)	Zeolith®-Trocknen	Seite
Geschirrspüler												
SPS66TW01E	1.089,00 €	Serie 6	–	A+++	9,5	43	41	● (Pro)	●	–	●	56
SPS66TW00E	969,00 €	Serie 6	–	A++	9,5	44	41	● (Pro)	●	–	–	56
SPS66PW00E	919,00 €	Serie 6	–	A++	8,5	44	41	–	●	–	–	56
SPS46MI01E	899,00 €	Serie 4	–	A+	9,5	44	41	●	●	–	–	57
SPS46IW07E	879,00 €	Serie 4	–	A++	8,5	44	41	–	●	–	–	57
SPS25CW03E	709,00 €	Serie 2	–	A+	8,5	46	–	–	●	–	–	57
SPS24CW00E	589,00 €	Serie 2	–	A+++	8,5	48	–	–	–	–	–	58
Geschirrspüler 45 cm Unterbau												
SPU66TS01E 45 cm	1.199,00 €	Serie 6	–	A+++	9,5	43	41	● (Pro)	●	–	●	58
SPU66TS00E 45 cm	1.079,00 €	Serie 6	–	A++	9,5	44	41	● (Pro)	●	–	–	58
SPU66PS00E 45 cm	1.019,00 €	Serie 6	–	A++	8,5	44	41	–	●	–	–	59
SPU46MS01E 45 cm	969,00 €	Serie 4	–	A+	9,5	44	41	●	●	–	–	59
SPU25CS03E 45 cm	819,00 €	Serie 2	–	A+	8,5	46	–	–	●	–	–	59

Kompakt-Geschirrspüler – Das Sortiment im Überblick

	UPE*	Serie	Home Connect	Energieeffizienzklasse	Wasser in l	Geräusch in db	Geräusch in db (Silence-Progr.)	VarioSchublade	VarioSpeed Plus	XXL-Höhe (86,5 cm)	Zeolith®-Trocknen	Seite
Kompakt-Geschirrspüler												
SKS62E22EU	539,00 €	Serie 4	-	A++	8	48	-	-	• (kein Plus)	-	-	60
SKS51E28EU	479,00 €	Serie 2	-	A++	8	48	-	-	-	-	-	60
SKS50E32EU	449,00 €	Serie 2	-	A+	8	54	-	-	-	-	-	60

Geschirrspüler 60 cm integrierbar – Das Sortiment im Überblick

	UPE*	Serie	Home Connect	Energieeffizienzklasse	Wasser in l	Geräusch in db	Geräusch in db (Silence-Progr.)	VarioSchublade	VarioSpeed Plus	XXL-Höhe (86,5 cm)	Zeolith®-Trocknen	Seite
Geschirrspüler 60 cm integrierbar												
SMI88US36E	1.729,00 €	Serie 8	•	A+	7,7	42	40	• (Pro)	•	-	-	65
SBI68TS06E	1.549,00 €	Serie 6	•	A+	9,5	42	40	• (Pro)	•	•	•	65
SMI68TS06E	1.519,00 €	Serie 6	•	A+++	9,5	42	40	• (Pro)	•	-	•	65
SMI68MS02E	1.379,00 €	Serie 6	-	A+++	9,5	42	39	•	•	-	-	66
SMI46MS04E	1.019,00 €	Serie 6	-	A++	9,5	41	39	•	•	-	-	66
SMI46NS03E	969,00 €	Serie 4	-	A++	9,5	44	-	•	•	-	-	66
SMI46NS01E	959,00 €	Serie 4	-	A++	6,7	46	-	•	•	-	-	67
SBI46JS03E	949,00 €	Serie 4	-	A++	9,5	44	-	-	•	•	-	67
SMI46KS01E	929,00 €	Serie 4	-	A++	9,5	46	-	•	•	-	-	67
SMI46JS03E	919,00 €	Serie 4	-	A++	9,5	44	-	-	•	-	-	68
SMI46IS00E	889,00 €	Serie 4	-	A++	9,5	46	43	-	•	-	-	68
SMI46GS01E	879,00 €	Serie 4	-	A++	9,5	46	-	-	•	-	-	68
SMI25AS00E	739,00 €	Serie 2	-	A+	11,7	48	-	-	• (kein Plus)	-	-	69
SMI24AS00E	659,00 €	Serie 2	-	A+	11,7	52	-	-	-	-	-	69

* Unverbindliche Preisempfehlung des Herstellers inkl. 19% Mwst. UPE gültig ab 01.04.2020.

Geschirrspüler 60 cm vollintegrierbar – Das Sortiment im Überblick

	UPE*	Serie	Home Connect	Energieeffizienzklasse	Wasser in l	Geräusch in db	Geräusch in db (Silence-Progr.)	VarioSchublade	VarioSpeed Plus	XXL-Höhe (86,5 cm)	Zeolith®-Trocknen	Seite
Geschirrspüler 60 cm vollintegrierbar												
SMV88UX36E	1.759,00 €	Serie 8	•	A+++	7,7	42	40	• (Pro)	•	–	•	70
SBE68TX26E	1.609,00 €	Serie 6	–	A+++	9,5	42	40	• (Pro)	•	•	•	70
SME68TX26E	1.579,00 €	Serie 6	–	A+++	9,5	42	40	• (Pro)	•	–	•	70
SBV68TX06E	1.579,00 €	Serie 6	•	A+++	9,5	42	40	• (Pro)	•	•	•	71
SMV68TX06E	1.549,00 €	Serie 6	•	A+++	9,5	42	40	• (Pro)	•	–	•	71
SBV68MD02E	1.449,00 €	Serie 6	–	A++	9,5	42	39	•	•	•	–	71
SMV68MD02E	1.409,00 €	Serie 6	–	A++	9,5	42	39	•	•	–	–	72
SBV46MX04E	1.059,00 €	Serie 4	–	A++	9,5	41	39	•	•	•	–	72
SMV46MX04E	1.019,00 €	Serie 4	–	A++	9,5	41	39	•	•	–	–	72
SBE46NX23E	1.039,00 €	Serie 4	–	A++	9,5	44	41	•	•	•	–	73
SME46NX23E	999,00 €	Serie 4	–	A++	9,5	44	41	•	•	–	–	73
SBV46NX01E	989,00 €	Serie 4	–	A++	7,7	46	–	•	•	•	–	73
SBV46NX03E	999,00 €	Serie 4	–	A++	9,5	44	–	•	•	•	–	74
SMV46NX03E	969,00 €	Serie 4	–	A++	9,5	44	–	•	•	–	–	74
SBV46KX01E	959,00 €	Serie 4	–	A++	9,5	46	–	•	•	•	–	74
SMV46NX01E	959,00 €	Serie 4	–	A++	7,7	46	–	•	•	–	–	75
SBV46JX03E	949,00 €	Serie 4	–	A++	9,5	44	–	–	•	•	–	75
SMV46KX01E	929,00 €	Serie 4	–	A++	9,5	44	–	•	•	–	–	75
SBV46JX00E	919,00 €	Serie 4	–	A++	9,5	44	–	–	•	•	–	76
SMV46JX00E	889,00 €	Serie 4	–	A++	9,5	46	43	–	•	–	–	76
SMV46JX03E	919,00 €	Serie 4	–	A++	9,5	44	–	–	•	–	–	76
SBV46GX01E	909,00 €	Serie 4	–	A++	9,5	44	–	–	•	•	–	77
SMV46GX01E	879,00 €	Serie 4	–	A++	9,5	46	–	–	•	–	–	77
SMV25AX00E	739,00 €	Serie 2	–	A+	11,7	48	–	–	• (kein Plus)	–	–	77

* Unverbindliche Preisempfehlung des Herstellers inkl. 19% MwSt. UPE gültig ab 01.04.2020.

Geschirrspüler 45 cm integrierbar – Das Sortiment im Überblick

	UPE*	Serie	Home Connect	Energieeffizienzklasse	Wasser in l	Geräusch in db	Geräusch in db (Silence-Progr.)	VarioSchublade	VarioSpeed Plus	XXL-Höhe (86,5 cm)	Zeolith®-Trocknen	Seite
Geschirrspüler 45 cm integrierbar												
SPI66TS01E	1.199,00 €	Serie 6	-	A+++	9,5	43	41	● (Pro)	●	-	●	80
SPI66TS00E	1.079,00 €	Serie 6	-	A++	9,5	44	41	● (Pro)	●	-	-	80
SPI66PS00E	1.019,00 €	Serie 6	-	A++	8,5	44	41	-	●	-	-	80
SPI46MS01E	969,00 €	Serie 4	-	A+	9,5	44	41	●	●	-	-	81
SPI46IS01E	919,00 €	Serie 4	-	A+	8,5	44	41	-	●	●	-	81

Geschirrspüler 45 cm vollintegrierbar – Das Sortiment im Überblick

	UPE*	Serie	Home Connect	Energieeffizienzklasse	Wasser in l	Geräusch in db	Geräusch in db (Silence-Progr.)	VarioSchublade	VarioSpeed Plus	XXL-Höhe (86,5 cm)	Zeolith®-Trocknen	Seite
Geschirrspüler 45 cm vollintegrierbar												
SPI25CS03E	819,00 €	Serie 2	-	A+	8,5	46	-	-	●	-	-	82
SPI24CS00E	689,00 €	Serie 2	-	A+	8,5	48	-	-	-	-	-	82
SPV66TX01E	1.229,00 €	Serie 6	-	A+++	9,5	43	41	● (Pro)	●	-	●	82
SPV66TD00E	1.169,00 €	Serie 6	-	A++	9,5	44	41	● (Pro)	●	-	-	83
SPV66PD00E	1.119,00 €	Serie 6	-	A++	8,5	44	41	-	●	-	-	83
SPV46MX01E	969,00 €	Serie 4	-	A+	9,5	44	41	●	●	-	-	83
SPV46IX01E	919,00 €	Serie 4	-	A+	8,5	44	41	●	●	-	-	84
SPV25CX03E	819,00 €	Serie 2	-	A+	8,5	46	-	-	●	-	-	84
SPV24CX00E	689,00 €	Serie 2	-	A+	8,5	48	-	-	-	-	-	84

* Unverbindliche Preisempfehlung des Herstellers inkl. 19% Mwst. UPE gültig ab 01.04.2020.

Geschirrspüler 60 cm Unterbau – Das Sortiment im Überblick

	UPE*	Serie	Home Connect	Energieeffizienzklasse	Wasser in l	Geräusch in db	Geräusch in db (Silence-Progr.)	VarioSchublade	VarioSpeed Plus	XXL-Höhe (86,5 cm)	Zeolith®-Trocknen	Seite
Geschirrspüler												
SKE52M65EU	1.019,00 €	Serie 2	–	A+	8,0	47	–	–	–	–	–	85

Serie 8 und Serie 6 Geschirrspüler



Serie 8 mit PerfectDry SMS88UI36E Silver Inox € 1.619,00*	Serie 6 mit PerfectDry SMS68TW06E Weiß € 1.399,00*	Serie 6 SMS68NW06E € 1.329,00*
     	     	     
 	 	
<p>Leistung und Verbrauch</p> <ul style="list-style-type: none"> - Energieeffizienzklasse^{1/2}: A+++ -10% - Energie/Wasser³: 211 kWh/2.100 Liter - Energie/Wasser⁴: 0,73 kWh/7,7 Liter - Fassungsvermögen: 13 Maßgedecke - Trocknungseffizienzklasse: A - Geräusch: 42 dB(A) re 1 pW, untergebaut - Geräusch im Silence-Programm: 40 dB(A) re 1 pW 	<p>Leistung und Verbrauch</p> <ul style="list-style-type: none"> - Energieeffizienzklasse¹: A+++ - Energie/Wasser³: 237 kWh/2.660 Liter - Energie/Wasser⁴: 0,83 kWh/9,5 Liter - Fassungsvermögen: 14 Maßgedecke - Trocknungseffizienzklasse: A - Geräusch: 42 dB(A) re 1 pW, untergebaut - Geräusch im Silence-Programm: 40 dB(A) re 1 pW 	<p>Leistung und Verbrauch</p> <ul style="list-style-type: none"> - Energieeffizienzklasse¹: A++ - Energie/Wasser³: 266 kWh/2.660 Liter - Energie/Wasser⁴: 0,93 kWh/9,5 Liter - Fassungsvermögen: 14 Maßgedecke - Trocknungseffizienzklasse: A - Geräusch: 44 dB(A) re 1 pW, untergebaut - Geräusch im Silence-Programm: 41 dB(A) re 1 pW
<p>Programme und Optionen</p> <ul style="list-style-type: none"> - 8 Programme: Intensiv 70 °C, Auto 45-65 °C, Eco 50 °C, Silence 50 °C, 1,5h 60 °C, Glas 40 °C, Schnell 45 °C, Vorspülen - 5 Sonderfunktionen: Home Connect Funktion, Intensive Zone, VarioSpeedPlus, HygienePlus, Extra Trocknen - Maschinenpflege-Programm 	<p>Programme und Optionen</p> <ul style="list-style-type: none"> - 8 Programme: Intensiv 70 °C, Auto 45-65 °C, Eco 50 °C, Silence 50 °C, 1,5h 60 °C, Glas 40 °C, Schnell 45 °C, Vorspülen - 4 Sonderfunktionen: Home Connect Funktion, VarioSpeedPlus, HygienePlus, Extra Trocknen - Maschinenpflege-Programm 	<p>Programme und Optionen</p> <ul style="list-style-type: none"> - 8 Programme: Intensiv 70 °C, Auto 45-65 °C, Eco 50 °C, Silence 50 °C, Glas 40 °C, 1h 65 °C, Schnell 45 °C, Vorspülen - 4 Sonderfunktionen: Home Connect Funktion, VarioSpeedPlus, HygienePlus, Extra Trocknen - Maschinenpflege-Programm
<p>Spültechnologie und Sensorik</p> <ul style="list-style-type: none"> - ActiveWater Hydrauliksystem - EcoSilence Drive - Ressourcenschonendes Wassermanagement - Zeolith®-Trocknen - Innenbehälter/Boden: Edelstahl/Edelstahl - AquaSensor, Beladungs-Sensor - Wärmetauscher - Präzise Glasschutz-Technik Pro - DosierAssistent, Reiniger-Automatik 	<p>Spültechnologie und Sensorik</p> <ul style="list-style-type: none"> - ActiveWater Hydrauliksystem - EcoSilence Drive - Zeolith®-Trocknen - Innenbehälter/Boden: Edelstahl/Edelstahl - AquaSensor, Beladungs-Sensor - Wärmetauscher - Glasschutz-Technik Plus - DosierAssistent, Reiniger-Automatik 	<p>Spültechnologie und Sensorik</p> <ul style="list-style-type: none"> - ActiveWater Hydrauliksystem - EcoSilence Drive - Innenbehälter/ Boden: Edelstahl/Edelstahl - AquaSensor, Beladungs-Sensor - Wärmetauscher - Glasschutz-Technik - DosierAssistent - Reiniger-Automatik
<p>Korbsystem</p> <ul style="list-style-type: none"> - VarioFlex Pro-Korbsystem mit roten Touchpoints - VarioSchublade Pro - Höhenverstellbarer Oberkorb mit Rackmatic (3-stufig) - Gläseranlagebügel im Unterkorb - Inkl. Stielglas Korb 	<p>Korbsystem</p> <ul style="list-style-type: none"> - VarioFlex Pro-Korbsystem mit roten Touchpoints - VarioSchublade Pro - Höhenverstellbarer Oberkorb mit Rackmatic (3-stufig) - Gläseranlagebügel im Unterkorb - Inkl. Stielglas Korb 	<p>Korbsystem</p> <ul style="list-style-type: none"> - VarioFlex-Korbsystem mit roten Touchpoints - VarioSchublade - Höhenverstellbarer Oberkorb mit Rackmatic (3-stufig)
<p>Anzeige und Bedienung</p> <ul style="list-style-type: none"> - Hochauflösendes TFT Display - Echtzeit-Anzeige - EmotionLight weiß - Startzeitvorwahl: 1-24 Stunden - Elektronische Salz-Nachfüllanzeige - Elektronische Klarspüler-Nachfüllanzeige - Akustisches Signal am Programmende - ServoSchloss 	<p>Anzeige und Bedienung</p> <ul style="list-style-type: none"> - Hochauflösendes TFT Display - Echtzeit-Anzeige - Startzeitvorwahl: 1-24 Stunden - Programmablauf-Anzeige - Elektronische Salz-Nachfüllanzeige - Elektronische Klarspüler-Nachfüllanzeige - ServoSchloss 	<p>Anzeige und Bedienung</p> <ul style="list-style-type: none"> - Startzeitvorwahl: 1-24 Stunden - Elektronische Restzeit-Anzeige in Minuten - Programmablauf-Anzeige - Elektronische Salz-Nachfüllanzeige - Elektronische Klarspüler-Nachfüllanzeige - ServoSchloss
<p>Sicherheit</p> <ul style="list-style-type: none"> - AquaStop mit lebenslanger Garantie - Türverriegelung 	<p>Sicherheit</p> <ul style="list-style-type: none"> - AquaStop mit lebenslanger Garantie - Tastensperre 	<p>Sicherheit</p> <ul style="list-style-type: none"> - AquaStop mit lebenslanger Garantie - Tastensperre
<p>Maße</p> <ul style="list-style-type: none"> - Gerätemaße (H x B x T): 84,5 x 60,0 x 60,0 cm 	<p>Maße</p> <ul style="list-style-type: none"> - Gerätemaße (H x B x T): 84,5 x 60,0 x 60,0 cm 	<p>Maße</p> <ul style="list-style-type: none"> - Gerätemaße (H x B x T): 84,5 x 60,0 x 60,0 cm
<p>Sonderzubehör</p> <p>SGZ1010 Schlauchverlängerung Zu- und Ablauf SMZ2014 Korbeinsatz f. Langstielgläser SMZ5100 Vario-Besteckkorb SMZ5300 Stielglaskorb</p>	<p>Sonderzubehör</p> <p>SGZ1010 Schlauchverlängerung Zu- und Ablauf SMZ2014 Korbeinsatz f. Langstielgläser SMZ5100 Vario-Besteckkorb SMZ5300 Stielglaskorb</p>	<p>Sonderzubehör</p> <p>SGZ1010 Schlauchverlängerung Zu- und Ablauf SMZ2014 Korbeinsatz f. Langstielgläser SMZ5100 Vario-Besteckkorb SMZ5300 Stielglaskorb</p>

* Unverbindliche Preisempfehlung des Herstellers inkl. 19% Mwst. UPE gültig ab 01.04.2020.

¹ Auf einer Energieeffizienzklasse-Skala von A+++ bis D. ² 10% sparsamer (211 kWh/Jahr) als der Grenzwert (235 kWh/Jahr) zur Energieeffizienzklasse A+++.

³ Verbrauch pro Jahr bei 280 Standardreinigungszyklen Kaltwasserbefüllung (inkl. Stand-by-Verbrauch). ⁴ Verbrauch pro Spülgang Kaltwasserbefüllung im Programm Eco 50.

Serie 6 und Serie 4 Geschirrspüler



Serie 6 SMS68T00E	Serie 4 SMS46MI07E	Serie 4 SMS46NI03E Silver Inox
<p>€ 1.309,00*</p> <p>Energie A+ Wasser 9,5L Geräusch 38 dB Silence Programm Verstärkter Sprüharm AquaStop</p> <p>VarioSpeed Plus</p>	<p>€ 919,00*</p> <p>Energie A++ Wasser 9,5L Geräusch 40 dB Silence Programm VarioSchublade AquaStop</p> <p>VarioSpeed Plus</p>	<p>€ 899,00*</p> <p>Energie A+ Wasser 9,5L Geräusch 44 dB Silence Programm VarioSchublade AquaStop</p> <p>VarioSpeed Plus</p>
<p>Leistung und Verbrauch</p> <ul style="list-style-type: none"> - Energieeffizienzklasse¹: A+ - Energie/Wasser²: 299 kWh/2.660 Liter - Energie/Wasser³: 0,70 kWh/9,5 Liter - Fassungsvermögen: 14 Maßgedecke - Trocknungseffizienzklasse: A - Geräusch: 38 dB(A) re 1 pW, untergebaut - Geräusch im Silence-Programm: 36 dB(A) re 1 pW 	<p>Leistung und Verbrauch</p> <ul style="list-style-type: none"> - Energieeffizienzklasse¹: A++ - Energie/Wasser²: 266 kWh/2.660 Liter - Energie/Wasser³: 0,93 kWh/9,5 Liter - Fassungsvermögen: 14 Maßgedecke - Trocknungseffizienzklasse: A - Geräusch: 40 dB(A) re 1 pW, untergebaut - Geräusch im Silence-Programm: 38 dB(A) re 1 pW 	<p>Leistung und Verbrauch</p> <ul style="list-style-type: none"> - Energieeffizienzklasse¹: A+ - Energie/Wasser²: 266 kWh/2.660 Liter - Energie/Wasser³: 0,93 kWh/9,5 Liter - Fassungsvermögen: 14 Maßgedecke - Trocknungseffizienzklasse: A - Geräusch: 44 dB(A) re 1 pW, untergebaut
<p>Programme und Optionen</p> <ul style="list-style-type: none"> - 8 Programme: Intensiv 70 °C, Auto 45-65 °C, Eco 50 °C, Silence 50 °C, Glas 40 °C, 1h 65 °C, Schnell 45 °C, Vorspülen - 4 Sonderfunktionen: Intensive Zone, VarioSpeed Plus, HygienePlus, Extra Trocknen - Maschinenpflege-Programm 	<p>Programme und Optionen</p> <ul style="list-style-type: none"> - 6 Programme: Intensiv 70 °C, Auto 45-65 °C, Eco 50 °C, Silence 50 °C, Glas 40 °C, 1h 65 °C - 3 Sonderfunktionen: VarioSpeed Plus, HygienePlus, Extra Trocknen - Maschinenpflege-Programm 	<p>Programme und Optionen</p> <ul style="list-style-type: none"> - 6 Programme: Intensiv 70 °C, Auto 45-65 °C, Eco 50 °C, Glas 40 °C, 1h 65 °C, Vorspülen - 3 Sonderfunktionen: VarioSpeed Plus, HygienePlus, Extra Trocknen - Maschinenpflege-Programm
<p>Spültechnologie und Sensorik</p> <ul style="list-style-type: none"> - ActiveWater Hydrauliksystem - EcoSilence Drive - EcoTrocknung - Innenbehälter/ Boden: Edelstahl/Edelstahl - AquaSensor, Beladungs-Sensor - Wärmetauscher - Glasschutz-Technik - DosierAssistent - Reiniger-Automatik 	<p>Spültechnologie und Sensorik</p> <ul style="list-style-type: none"> - ActiveWater Hydrauliksystem - EcoSilence Drive - EcoTrocknung - Innenbehälter/ Boden: Edelstahl/Edelstahl - AquaSensor, Beladungs-Sensor - Wärmetauscher - Glasschutz-Technik - DosierAssistent - Reiniger-Automatik 	<p>Spültechnologie und Sensorik</p> <ul style="list-style-type: none"> - ActiveWater Hydrauliksystem - EcoSilence Drive - Innenbehälter/ Boden: Edelstahl/Edelstahl - AquaSensor, Beladungs-Sensor - Wärmetauscher - Glasschutz-Technik - DosierAssistent - Reiniger-Automatik
<p>Korbsystem</p> <ul style="list-style-type: none"> - VarioFlex-Korbsystem - VarioSchublade Pro - Höhenverstellbarer Oberkorb mit Rackmatic (3-stufig) - Gläseranlagebügel im Unterkorb 	<p>Korbsystem</p> <ul style="list-style-type: none"> - VarioFlex-Korbsystem - VarioSchublade - Höhenverstellbarer Oberkorb mit Rackmatic (3-stufig) 	<p>Korbsystem</p> <ul style="list-style-type: none"> - VarioFlex-Korbsystem - VarioSchublade - Höhenverstellbarer Oberkorb mit Rackmatic (3-stufig)
<p>Anzeige und Bedienung</p> <ul style="list-style-type: none"> - EmotionLight weiß - Startzeitvorwahl: 1-24 Stunden - Elektronische Restzeit-Anzeige in Minuten - Programmablauf-Anzeige - Elektronische Salz-Nachfüllanzeige - Elektronische Klarspüler-Nachfüllanzeige - ServoSchloss 	<p>Anzeige und Bedienung</p> <ul style="list-style-type: none"> - Startzeitvorwahl: 1-24 Stunden - Elektronische Restzeit-Anzeige in Minuten - Elektronische Salz-Nachfüllanzeige - Elektronische Klarspüler-Nachfüllanzeige - ServoSchloss 	<p>Anzeige und Bedienung</p> <ul style="list-style-type: none"> - Startzeitvorwahl: 1-24 Stunden - Elektronische Restzeit-Anzeige in Minuten - Elektronische Salz-Nachfüllanzeige - Elektronische Klarspüler-Nachfüllanzeige - ServoSchloss
<p>Sicherheit</p> <ul style="list-style-type: none"> - AquaStop mit lebenslanger Garantie - Tastensperre 	<p>Sicherheit</p> <ul style="list-style-type: none"> - AquaStop mit lebenslanger Garantie - Tastensperre 	<p>Sicherheit</p> <ul style="list-style-type: none"> - AquaStop mit lebenslanger Garantie - Tastensperre
<p>Maße</p> <ul style="list-style-type: none"> - Gerätemaße (H x B x T): 84,5 x 60,0 x 60,0 cm 	<p>Maße</p> <ul style="list-style-type: none"> - Gerätemaße (H x B x T): 84,5 x 60,0 x 60,0 cm 	<p>Maße</p> <ul style="list-style-type: none"> - Gerätemaße (HxBxT): 84,5 x 60,0 x 60,0 cm
<p>Sonderzubehör</p> <ul style="list-style-type: none"> SGZ1010 Schlauchverlängerung Zu- und Ablauf SMZ2014 Korbeinsatz f. Langstielgläser SMZ5100 Vario-Besteckkorb SMZ5300 Stielglas Korb 	<p>Sonderzubehör</p> <ul style="list-style-type: none"> SGZ1010 Schlauchverlängerung Zu- und Ablauf SMZ2014 Korbeinsatz f. Langstielgläser SMZ5100 Vario-Besteckkorb SMZ5300 Stielglaskorb 	<p>Sonderzubehör</p> <ul style="list-style-type: none"> SGZ1010 Schlauchverlängerung Zu- und Ablauf SMZ2014 Korbeinsatz f. Langstielgläser SMZ5100 Vario-Besteckkorb SMZ5300 Stielglaskorb

* Unverbindliche Preisempfehlung des Herstellers inkl. 19% MwSt. UPE gültig ab 01.04.2020.

¹ Auf einer Energieeffizienzklasse-Skala von A+++ bis D.

² Verbrauch pro Jahr bei 280 Standardreinigungszyklen Kaltwasserbefüllung (inkl. Stand-by-Verbrauch).

³ Verbrauch pro Spülgang Kaltwasserbefüllung im Programm Eco 50.

Serie 4 Geschirrspüler



Serie 4 SMS46NW03E Weiß € 869,00*	Serie 4 SMS46NW01E Weiß € 859,00*	Serie 4 SMS46KW01E Weiß € 829,00*
     	     	     
<p>Leistung und Verbrauch</p> <ul style="list-style-type: none"> - Energieeffizienzklasse¹: A++ - Energie/Wasser²: 266 kWh/2.660 Liter - Energie/Wasser³: 0,93 kWh/9,5 Liter - Fassungsvermögen: 14 Maßgedecke - Trocknungseffizienzklasse: A - Geräusch: 44 dB(A) re 1 pW, untergebaut 	<p>Leistung und Verbrauch</p> <ul style="list-style-type: none"> - Energieeffizienzklasse¹: A++ - Energie/Wasser²: 262 kWh/1.876 Liter - Energie/Wasser³: 0,92 kWh/6,7 Liter - Fassungsvermögen: 13 Maßgedecke - Trocknungseffizienzklasse: A - Geräusch: 46 dB(A) re 1 pW, untergebaut 	<p>Leistung und Verbrauch</p> <ul style="list-style-type: none"> - Energieeffizienzklasse¹: A++ - Energie/Wasser²: 262 kWh/2.660 Liter - Energie/Wasser³: 0,92 kWh/9,5 Liter - Fassungsvermögen: 13 Maßgedecke - Trocknungseffizienzklasse: A - Geräusch: 46 dB(A) re 1 pW, untergebaut
<p>Programme und Optionen</p> <ul style="list-style-type: none"> - 6 Programme: Intensiv 70 °C, Auto 45-65 °C, Eco 50 °C, Glas 40 °C, 1h 65 °C, Vorspülen - 3 Sonderfunktionen: VarioSpeedPlus, HygienePlus, Extra Trocknen - Maschinenpflege-Programm 	<p>Programme und Optionen</p> <ul style="list-style-type: none"> - 6 Programme: Intensiv 70 °C, Auto 45-65 °C, Eco 50 °C, Glas 40 °C, TurboSpeed 20min 60 °C, 1h 65 °C - 2 Sonderfunktionen: VarioSpeedPlus, Extra Trocknen - Maschinenpflege-Programm 	<p>Programme und Optionen</p> <ul style="list-style-type: none"> - 6 Programme: Intensiv 70 °C, Auto 45-65 °C, Eco 50 °C, Glas 40 °C, 1h 65 °C, Vorspülen - 3 Sonderfunktionen: VarioSpeedPlus, HygienePlus, Extra Trocknen - Maschinenpflege-Programm
<p>Spültechnologie und Sensorik</p> <ul style="list-style-type: none"> - ActiveWater Hydrauliksystem - EcoSilence Drive - Innenbehälter/Boden: Edelstahl/Edelstahl - AquaSensor, Beladungs-Sensor - Wärmetauscher - Glasschutz-Technik - DosierAssistent - Reiniger-Automatik 	<p>Spültechnologie und Sensorik</p> <ul style="list-style-type: none"> - ActiveWater Hydrauliksystem - EcoSilence Drive - Ressourcenschonendes Wassermanagement - Innenbehälter/Boden: Edelstahl/Edelstahl - AquaSensor, Beladungs-Sensor - Wärmetauscher - Glasschutz-Technik - DosierAssistent - Reiniger-Automatik 	<p>Spültechnologie und Sensorik</p> <ul style="list-style-type: none"> - ActiveWater Hydrauliksystem - EcoSilence Drive - Innenbehälter/Boden: Edelstahl/Polinox - AquaSensor, Beladungs-Sensor - Wärmetauscher - Glasschutz-Technik - DosierAssistent - Reiniger-Automatik
<p>Korbsystem</p> <ul style="list-style-type: none"> - VarioFlex-Korbsystem - VarioSchublade - Höhenverstellbarer Oberkorb mit Rackmatic (3-stufig) 	<p>Korbsystem</p> <ul style="list-style-type: none"> - VarioFlex-Korbsystem - VarioSchublade - Höhenverstellbarer Oberkorb mit Rackmatic (3-stufig) 	<p>Korbsystem</p> <ul style="list-style-type: none"> - VarioFlex-Korbsystem - VarioSchublade - Höhenverstellbarer Oberkorb mit Rackmatic (3-stufig)
<p>Anzeige und Bedienung</p> <ul style="list-style-type: none"> - Startzeitvorwahl: 1-24 Stunden - Elektronische Restzeit-Anzeige in Minuten - Elektronische Salz-Nachfüllanzeige - Elektronische Klarspüler-Nachfüllanzeige - ServoSchloss 	<p>Anzeige und Bedienung</p> <ul style="list-style-type: none"> - Startzeitvorwahl: 1-24 Stunden - Elektronische Restzeit-Anzeige in Minuten - Elektronische Salz-Nachfüllanzeige - Elektronische Klarspüler-Nachfüllanzeige - ServoSchloss 	<p>Anzeige und Bedienung</p> <ul style="list-style-type: none"> - Startzeitvorwahl: 1-24 Stunden - Elektronische Restzeit-Anzeige in Minuten - Elektronische Salz-Nachfüllanzeige - Elektronische Klarspüler-Nachfüllanzeige - ServoSchloss
<p>Sicherheit</p> <ul style="list-style-type: none"> - AquaStop mit lebenslanger Garantie - Tastensperre 	<p>Sicherheit</p> <ul style="list-style-type: none"> - AquaStop mit lebenslanger Garantie - Tastensperre 	<p>Sicherheit</p> <ul style="list-style-type: none"> - AquaStop mit lebenslanger Garantie - Tastensperre
<p>Maße</p> <ul style="list-style-type: none"> - Gerätemaße (HxBxT): 84,5 x 60,0 x 60,0 cm 	<p>Maße</p> <ul style="list-style-type: none"> - Gerätemaße (HxBxT): 84,5 x 60,0 x 60,0 cm 	<p>Maße</p> <ul style="list-style-type: none"> - Gerätemaße (HxBxT): 84,5 x 60,0 x 60,0 cm
<p>Sonderzubehör</p> <p>SGZ1010 Schlauchverlängerung Zu- und Ablauf SMZ2014 Korbeinsatz f. Langstielgläser SMZ5002 Silberglanzkassette SMZ5300 Stielglaskorb</p>	<p>Sonderzubehör</p> <p>SGZ1010 Schlauchverlängerung Zu- und Ablauf SMZ2014 Korbeinsatz f. Langstielgläser SMZ5100 Vario-Besteckkorb SMZ5300 Stielglaskorb</p>	<p>Sonderzubehör</p> <p>SGZ1010 Schlauchverlängerung Zu- und Ablauf SMZ2014 Korbeinsatz f. Langstielgläser SMZ5000 Spülhilfe-Set SMZ5300 Stielglaskorb SMZ5100 Vario-Besteckkorb</p>

* Unverbindliche Preisempfehlung des Herstellers inkl. 19% Mwst. UPE gültig ab 01.04.2020.















¹ Auf einer Energieeffizienzklasse-Skala von A+++ bis D.

² Verbrauch pro Jahr bei 280 Standardreinigungszyklen Kaltwasserbefüllung (inkl. Stand-by-Verbrauch).

³ Verbrauch pro Spülgang Kaltwasserbefüllung im Programm Eco 50.

Serie 4 und Serie 2 Geschirrspüler



Serie 4 SMS46GI01E Silver Inox € 809,00*	Serie 2 SMS25AW00E Weiß € 639,00*	Serie 2 SMS24AW00E Weiß € 549,00*
    	    	   
<p>Leistung und Verbrauch</p> <ul style="list-style-type: none"> - Energieeffizienzklasse¹: A++ - Energie/Wasser²: 258 kWh/2.660 Liter - Energie/Wasser³: 0,90 kWh/9,5 Liter - Fassungsvermögen: 12 Maßgedecke - Trocknungseffizienzklasse: A - Geräusch: 46 dB(A) re 1 pW, untergebaut 	<p>Leistung und Verbrauch</p> <ul style="list-style-type: none"> - Energieeffizienzklasse¹: A+ - Energie/Wasser²: 290 kWh/3.300 Liter - Energie/Wasser³: 1,02 kWh/11,7 Liter - Fassungsvermögen: 12 Maßgedecke - Trocknungseffizienzklasse: A - Geräusch: 48 dB(A) re 1 pW, untergebaut 	<p>Leistung und Verbrauch</p> <ul style="list-style-type: none"> - Energieeffizienzklasse¹: A+ - Energie/Wasser²: 290 kWh/3.300 Liter - Energie/Wasser³: 1,02 kWh/11,7 Liter - Fassungsvermögen: 12 Maßgedecke - Trocknungseffizienzklasse: A - Geräusch: 52 dB(A) re 1 pW, untergebaut
<p>Programme und Optionen</p> <ul style="list-style-type: none"> - 6 Programme: Intensiv 70 °C, Auto 45-65 °C, Eco 50 °C, Glas 40 °C, 1h 65 °C, Vorspülen - 3 Sonderfunktionen: VarioSpeed Plus, HygienePlus, Extra Trocknen - Maschinenpflege-Programm 	<p>Programme und Optionen</p> <ul style="list-style-type: none"> - 5 Programme: Intensiv 70 °C, Auto 45-65 °C, Eco 50 °C, 1h 65 °C, Vorspülen - 1 Sonderfunktion: VarioSpeed 	<p>Programme und Optionen</p> <ul style="list-style-type: none"> - 4 Programme: Intensiv 70 °C, Eco 50 °C, 1h 65 °C, Vorspülen
<p>Spültechnologie und Sensorik</p> <ul style="list-style-type: none"> - ActiveWater Hydrauliksystem - EcoSilence Drive - Innenbehälter/Boden: Edelstahl/Polinox - Aqua-Sensor, Beladungs-Sensor - Wärmetauscher - Glasschutz-Technik - DosierAssistent - Reiniger-Automatik 	<p>Spültechnologie und Sensorik</p> <ul style="list-style-type: none"> - ActiveWater Hydrauliksystem - EcoSilence Drive - Innenbehälter/Boden: Edelstahl/Polinox - Beladungs-Sensor - Glasschutz-Technik - DosierAssistent - Reiniger-Automatik 	<p>Spültechnologie und Sensorik</p> <ul style="list-style-type: none"> - ActiveWater Hydrauliksystem - EcoSilence Drive - Innenbehälter/Boden: Edelstahl/Polinox - Beladungs-Sensor - Glasschutz-Technik - DosierAssistent - Reiniger-Automatik
<p>Korbssystem</p> <ul style="list-style-type: none"> - VarioFlex-Korbssystem - Höhenverstellbarer Oberkorb mit Rackmatic (3-stufig) - Vario-Besteckkorb im Unterkorb 	<p>Korbssystem</p> <ul style="list-style-type: none"> - Vario-Korbssystem - Höhenverstellbarer Oberkorb - Besteckkorb im Unterkorb 	<p>Korbssystem</p> <ul style="list-style-type: none"> - Besteckkorb im Unterkorb
<p>Anzeige und Bedienung</p> <ul style="list-style-type: none"> - Startzeitvorwahl: 1-24 Stunden - Elektronische Restzeit-Anzeige in Minuten - Elektronische Salz-Nachfüllanzeige - Elektronische Klarspüler-Nachfüllanzeige - ServoSchloss 	<p>Anzeige und Bedienung</p> <ul style="list-style-type: none"> - Startzeitvorwahl: 1-24 Stunden - Elektronische Restzeit-Anzeige in Minuten - Elektronische Salz-Nachfüllanzeige - Elektronische Klarspüler-Nachfüllanzeige - ServoSchloss 	<p>Anzeige und Bedienung</p> <ul style="list-style-type: none"> - Programmstatus-Anzeige über LED - Elektronische Salz-Nachfüllanzeige - Elektronische Klarspüler-Nachfüllanzeige - ServoSchloss
<p>Sicherheit</p> <ul style="list-style-type: none"> - AquaStop mit lebenslanger Garantie - Tastensperre 	<p>Sicherheit</p> <ul style="list-style-type: none"> - AquaStop mit lebenslanger Garantie 	<p>Sicherheit</p> <ul style="list-style-type: none"> - AquaStop mit lebenslanger Garantie
<p>Maße</p> <ul style="list-style-type: none"> - Gerätemaße (H x B x T): 84,5 x 60,0 x 60,0 cm 	<p>Maße</p> <ul style="list-style-type: none"> - Gerätemaße (H x B x T): 84,5 x 60,0 x 60,0 cm 	<p>Maße</p> <ul style="list-style-type: none"> - Gerätemaße (H x B x T): 84,5 x 60,0 x 60,0 cm
<p>Sonderzubehör</p> <ul style="list-style-type: none"> SGZ1010 Schlauchverlängerung Zu- und Ablauf SMZ2014 Korbeinsatz f. Langstielgläser SMZ5000 Spülhilfe-Set SMZ5100 Vario-Besteckkorb SMZ5300 Stielglaskorb 	<p>Sonderzubehör</p> <ul style="list-style-type: none"> SGZ1010 Schlauchverlängerung Zu- und Ablauf SMZ2014 Korbeinsatz f. Langstielgläser SMZ5000 Spülhilfe-Set SMZ5002 Silberglanzkassette SMZ5300 Stielglaskorb 	<p>Sonderzubehör</p> <ul style="list-style-type: none"> SGZ1010 Schlauchverlängerung Zu- und Ablauf SMZ5000 Spülhilfe-Set SMZ5002 Silberglanzkassette

* Unverbindliche Preisempfehlung des Herstellers inkl. 19% MwSt. UPE gültig ab 01.04.2020.

¹ Auf einer Energieeffizienzklasse-Skala von A+++ bis D.

² Verbrauch pro Jahr bei 280 Standardreinigungszyklen Kaltwasserbefüllung (inkl. Stand-by-Verbrauch).

³ Verbrauch pro Spülgang Kaltwasserbefüllung im Programm Eco 50.

Serie 2 Geschirrspüler vollintegrierbar



Serie | 2
SBV24AX00E

€ 689,00*



Leistung und Verbrauch

- Energieeffizienzklasse¹: A+
- Energie/Wasser²: 290 kWh/3.300 Liter
- Energie/Wasser³: 1,02 kWh/11,7 l
- Fassungsvermögen: 12 Maßgedecke
- Trocknungseffizienzklasse: A
- Geräusch: 52 dB(A) re 1 pW

Programme und Optionen

- 4 Programme: Intensiv 70 °C, Eco 50 °C, 1h 65 °C, Vorspülen

Spültechnologie und Sensorik

- ActiveWater Hydrauliksystem
- EcoSilence Drive
- Innenbehälter/ Boden: Edelstahl/Polinox
- Beladungs-Sensor
- Glasschutz-Technik
- DosierAssistent
- Reiniger-Automatik

Korbsystem

- Besteckkorb im Unterkorb

Anzeige und Bedienung

- InfoLight
- Programmstatus-Anzeige über LED
- Elektronische Salz-Nachfüllanzeige
- Elektronische Klarspüler-Nachfüllanzeige
- Akustisches Signal am Programmende
- ServoSchloss

Sicherheit

- AquaStop mit lebenslanger Garantie

Maße

- Gerätemaße (H x B x T): **86,5** x 59,8 x 55,0 cm

Serie | 2
SMV24AX00E

€ 659,00*



Leistung und Verbrauch

- Energieeffizienzklasse¹: A+
- Energie/Wasser²: 290 kWh/3.300 Liter
- Energie/Wasser³: 1,02 kWh/11,7 l
- Fassungsvermögen: 12 Maßgedecke
- Trocknungseffizienzklasse: A
- Geräusch: 52 dB(A) re 1 pW

Programme und Optionen

- 4 Programme: Intensiv 70 °C, Eco 50 °C, 1h 65 °C, Vorspülen

Spültechnologie und Sensorik

- ActiveWater Hydrauliksystem
- EcoSilence Drive
- Innenbehälter/ Boden: Edelstahl/Polinox
- Beladungs-Sensor
- Glasschutz-Technik
- DosierAssistent
- Reiniger-Automatik

Korbsystem

- Besteckkorb im Unterkorb

Anzeige und Bedienung

- InfoLight
- Programmstatus-Anzeige über LED
- Elektronische Salz-Nachfüllanzeige
- Elektronische Klarspüler-Nachfüllanzeige
- Akustisches Signal am Programmende
- ServoSchloss

Sicherheit

- AquaStop mit lebenslanger Garantie

Maße

- Gerätemaße (H x B x T): 81,5 x 59,8 x 55,0 cm

* Unverbindliche Preisempfehlung des Herstellers inkl. 19% MwSt. UPE gültig ab 01.04.2020.























¹ Auf einer Energieeffizienzklasse-Skala von A+++ bis D.

² Verbrauch pro Jahr bei 280 Standardreinigungszyklen Kaltwasserbefüllung (inkl. Stand-by-Verbrauch).

³ Verbrauch pro Spülgang Kaltwasserbefüllung im Programm Eco 50.

Serie 6 und Serie 4 Geschirrspüler Unterbau



Serie 6 mit PerfectDry SMU68TS06E Edelstahl € 1.519,00*	Serie 4 SMU68MS02E € 1.379,00*	Serie 4 SMU46MS04E € 1.019,00*
       	      	      
<p>Leistung und Verbrauch</p> <ul style="list-style-type: none"> - Energieeffizienzklasse¹: A+++ - Energie/Wasser²: 237 kWh/2.660 Liter - Energie/Wasser³: 0,83 kWh/9,5 l - Fassungsvermögen: 14 Maßgedecke - Trocknungseffizienzklasse: A - Geräusch: 42 dB(A) re 1 pW - Geräusch im Silence-Programm: 40 dB(A) re 1 pW <p>Programme und Optionen</p> <ul style="list-style-type: none"> - 8 Programme: Intensiv 70 °C, Auto 45-65 °C, Eco 50 °C, Silence 50 °C, 1,5h 60 °C, Glas 40 °C, Schnell 45 °C, Vorspülen - 4 Sonderfunktionen: Home Connect Funktion, VarioSpeed Plus, HygienePlus, Extra Trocknen - Maschinenpflege-Programm <p>Spültechnologie und Sensorik</p> <ul style="list-style-type: none"> - ActiveWater Hydrauliksystem - EcoSilence Drive - Zeolith®-Trocknen - Innenbehälter/ Boden: Edelstahl/Edelstahl - AquaSensor, Beladungs-Sensor - Wärmetauscher - Glasschutz-Technik Plus - DosierAssistent - Reiniger-Automatik <p>Korbsystem</p> <ul style="list-style-type: none"> - VarioFlex Pro-Korbsystem mit roten Touchpoints - VarioSchublade Pro - Höhenverstellbarer Oberkorb mit Rackmatic (3-stufig) - Gläseranlagebügel im Unterkorb - Inkl. Stielglas Korb <p>Anzeige und Bedienung</p> <ul style="list-style-type: none"> - Hochauflösendes farbiges TFT-Display - Echtzeit-Anzeige - Startzeitvorwahl: 1-24 Stunden - Programmablauf-Anzeige - Elektronische Salz-Nachfüllanzeige - Elektronische Klarspüler-Nachfüllanzeige - ServoSchloss <p>Sicherheit</p> <ul style="list-style-type: none"> - AquaStop mit lebenslanger Garantie - Tastensperre <p>Maße</p> <ul style="list-style-type: none"> - Gerätemaße (H x B x T): 81,5 x 59,8 x 57,3 cm 	<p>Leistung und Verbrauch</p> <ul style="list-style-type: none"> - Energieeffizienzklasse¹: A++ - Energie/Wasser²: 266 kWh/2.660 Liter - Energie/Wasser³: 0,93 kWh/9,5 l - Fassungsvermögen: 14 Maßgedecke - Trocknungseffizienzklasse: A - Geräusch: 42 dB(A) re 1 pW - Geräusch im Silence-Programm: 39 dB(A) re 1 pW <p>Programme und Optionen</p> <ul style="list-style-type: none"> - 8 Programme: Intensiv 70 °C, Auto 45-65 °C, Eco 50 °C, Silence 50 °C, Glas 40 °C, 1h 65 °C, Schnell 45 °C, Vorspülen - 3 Sonderfunktionen: Intensive Zone, VarioSpeed Plus, HygienePlus, Extra Trocknen - Maschinenpflege-Programm <p>Spültechnologie und Sensorik</p> <ul style="list-style-type: none"> - ActiveWater Hydrauliksystem - EcoSilence Drive - EcoTrocknung - Innenbehälter/ Boden: Edelstahl/Edelstahl - AquaSensor, Beladungs-Sensor - Wärmetauscher - Glasschutz-Technik - DosierAssistent - Reiniger-Automatik <p>Korbsystem</p> <ul style="list-style-type: none"> - VarioFlex-Korbsystem - VarioSchublade - Höhenverstellbarer Oberkorb mit Rackmatic (3-stufig) <p>Anzeige und Bedienung</p> <ul style="list-style-type: none"> - Startzeitvorwahl: 1-24 Stunden - Elektronische Restzeit-Anzeige in Minuten - Programmablauf-Anzeige - Elektronische Salz-Nachfüllanzeige - Elektronische Klarspüler-Nachfüllanzeige - ServoSchloss <p>Sicherheit</p> <ul style="list-style-type: none"> - AquaStop mit lebenslanger Garantie - Tastensperre <p>Maße</p> <ul style="list-style-type: none"> - Gerätemaße (H x B x T): 81,5 x 59,8 x 57,3 cm 	<p>Leistung und Verbrauch</p> <ul style="list-style-type: none"> - Energieeffizienzklasse¹: A++ - Energie/Wasser²: 266 kWh/2.660 Liter - Energie/Wasser³: 0,93 kWh/9,5 l - Fassungsvermögen: 14 Maßgedecke - Trocknungseffizienzklasse: A - Geräusch: 41 dB(A) re 1 pW - Geräusch im Silence-Programm: 39 dB(A) re 1 pW <p>Programme und Optionen</p> <ul style="list-style-type: none"> - 6 Programme: Intensiv 70 °C, Auto 45-65 °C, Eco 50 °C, Silence 50 °C, Glas 40 °C, 1h 65 °C - 3 Sonderfunktionen: VarioSpeed Plus, HygienePlus, Extra Trocknen - Maschinenpflege-Programm <p>Spültechnologie und Sensorik</p> <ul style="list-style-type: none"> - ActiveWater Hydrauliksystem - EcoSilence Drive - EcoTrocknung - Innenbehälter/ Boden: Edelstahl/Edelstahl - AquaSensor, Beladungs-Sensor - Wärmetauscher - Glasschutz-Technik - DosierAssistent - Reiniger-Automatik <p>Korbsystem</p> <ul style="list-style-type: none"> - VarioFlex-Korbsystem - VarioSchublade - Höhenverstellbarer Oberkorb mit Rackmatic (3-stufig) <p>Anzeige und Bedienung</p> <ul style="list-style-type: none"> - Startzeitvorwahl: 1-24 Stunden - Elektronische Restzeit-Anzeige in Minuten - Elektronische Salz-Nachfüllanzeige - Elektronische Klarspüler-Nachfüllanzeige - ServoSchloss <p>Sicherheit</p> <ul style="list-style-type: none"> - AquaStop mit lebenslanger Garantie - Inkl. Dampfschutz-Blech - Tastensperre <p>Maße</p> <ul style="list-style-type: none"> - Gerätemaße (H x B x T): 81,5 x 59,8 x 57,3 cm

* Unverbindliche Preisempfehlung des Herstellers inkl. 19% MwSt. UPE gültig ab 01.04.2020.









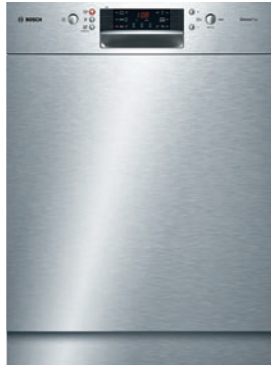
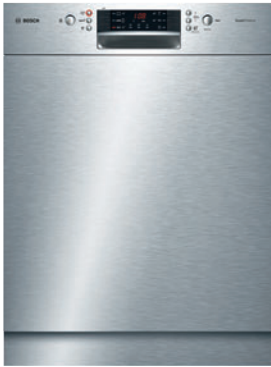









¹ Auf einer Energieeffizienzklasse-Skala von A+++ bis D.

² Verbrauch pro Jahr bei 280 Standardreinigungszyklen Kaltwasserbefüllung (inkl. Stand-by-Verbrauch).

³ Verbrauch pro Spülgang Kaltwasserbefüllung im Programm Eco 50.

Serie 4 Geschirrspüler Unterbau



Serie 4 SMU46NS03E	Serie 4 SMU46NS01E	Serie 4 SMU46KS01E
     	     	     
<p>Leistung und Verbrauch</p> <ul style="list-style-type: none"> - Energieeffizienzklasse¹: A++ - Energie/Wasser²: 266 kWh/2.660 Liter - Energie/Wasser³: 0,93 kWh/9,5 l - Fassungsvermögen: 14 Maßgedecke - Trocknungseffizienzklasse: A - Geräusch: 44 dB(A) re 1 pW 	<p>Leistung und Verbrauch</p> <ul style="list-style-type: none"> - Energieeffizienzklasse¹: A++ - Energie/Wasser²: 262 kWh/1.820 Liter - Energie/Wasser³: 0,92 kWh/7,7 l - Fassungsvermögen: 13 Maßgedecke - Trocknungseffizienzklasse: A - Geräusch: 46 dB(A) re 1 pW 	<p>Leistung und Verbrauch</p> <ul style="list-style-type: none"> - Energieeffizienzklasse¹: A++ - Energie/Wasser²: 262 kWh/2.660 Liter - Energie/Wasser³: 0,92 kWh/9,5 l - Fassungsvermögen: 13 Maßgedecke - Trocknungseffizienzklasse: A - Geräusch: 46 dB(A) re 1 pW
<p>Programme und Optionen</p> <ul style="list-style-type: none"> - 6 Programme: Intensiv 70 °C, Auto 45-65 °C, Eco 50 °C, Glas 40 °C, 1h 65 °C, Vorspülen - 3 Sonderfunktionen: VarioSpeed Plus, HygienePlus, Extra Trocknen - Maschinenpflege-Programm 	<p>Programme und Optionen</p> <ul style="list-style-type: none"> - 6 Programme: Intensiv 70 °C, Auto 45-65 °C, Eco 50 °C, Glas 40 °C, TurboSpeed 20min 60 °C, 1h 65 °C - 2 Sonderfunktionen: VarioSpeed Plus, Extra Trocknen - Maschinenpflege-Programm 	<p>Programme und Optionen</p> <ul style="list-style-type: none"> - 6 Programme: Intensiv 70 °C, Auto 45-65 °C, Eco 50 °C, Glas 40 °C, 1h 65 °C, Vorspülen - 3 Sonderfunktionen: VarioSpeed Plus, HygienePlus, Extra Trocknen - Maschinenpflege-Programm
<p>Spültechnologie und Sensorik</p> <ul style="list-style-type: none"> - ActiveWater Hydrauliksystem - EcoSilence Drive - Innenbehälter/ Boden: Edelstahl/Edelstahl - AquaSensor, Beladungs-Sensor - Wärmetauscher - Glasschutz-Technik - DosierAssistent - Reiniger-Automatik 	<p>Spültechnologie und Sensorik</p> <ul style="list-style-type: none"> - ActiveWater Hydrauliksystem - EcoSilence Drive - Ressourcenschonendes Wassermanagement - Innenbehälter/ Boden: Edelstahl/Edelstahl - AquaSensor, Beladungs-Sensor - Wärmetauscher - Glasschutz-Technik - DosierAssistent - Reiniger-Automatik 	<p>Spültechnologie und Sensorik</p> <ul style="list-style-type: none"> - ActiveWater Hydrauliksystem - EcoSilence Drive - Innenbehälter/ Boden: Edelstahl/Polinox - AquaSensor, Beladungs-Sensor - Wärmetauscher - Glasschutz-Technik - DosierAssistent - Reiniger-Automatik
<p>Korbsystem</p> <ul style="list-style-type: none"> - VarioFlex-Korbsystem - VarioSchublade - Höhenverstellbarer Oberkorb mit Rackmatic (3-stufig) 	<p>Korbsystem</p> <ul style="list-style-type: none"> - VarioFlex-Korbsystem - VarioSchublade - Höhenverstellbarer Oberkorb mit Rackmatic (3-stufig) 	<p>Korbsystem</p> <ul style="list-style-type: none"> - VarioFlex-Korbsystem - VarioSchublade - Höhenverstellbarer Oberkorb mit Rackmatic (3-stufig)
<p>Anzeige und Bedienung</p> <ul style="list-style-type: none"> - Startzeitvorwahl: 1-24 Stunden - Elektronische Restzeit-Anzeige in Minuten - Elektronische Salz-Nachfüllanzeige - Elektronische Klarspüler-Nachfüllanzeige - ServoSchloss 	<p>Anzeige und Bedienung</p> <ul style="list-style-type: none"> - Startzeitvorwahl: 1-24 Stunden - Elektronische Restzeit-Anzeige in Minuten - Elektronische Salz-Nachfüllanzeige - Elektronische Klarspüler-Nachfüllanzeige - ServoSchloss 	<p>Anzeige und Bedienung</p> <ul style="list-style-type: none"> - Startzeitvorwahl: 1-24 Stunden - Elektronische Restzeit-Anzeige in Minuten - Elektronische Salz-Nachfüllanzeige - Elektronische Klarspüler-Nachfüllanzeige - ServoSchloss
<p>Sicherheit</p> <ul style="list-style-type: none"> - AquaStop mit lebenslanger Garantie - Tastensperre 	<p>Sicherheit</p> <ul style="list-style-type: none"> - AquaStop mit lebenslanger Garantie - Tastensperre 	<p>Sicherheit</p> <ul style="list-style-type: none"> - AquaStop mit lebenslanger Garantie - Tastensperre
<p>Maße</p> <ul style="list-style-type: none"> - Gerätemaße (H x B x T): 81,5 x 59,8 x 57,3 cm 	<p>Maße</p> <ul style="list-style-type: none"> - Gerätemaße (H x B x T): 81,5 x 59,8 x 57,3 cm 	<p>Maße</p> <ul style="list-style-type: none"> - Gerätemaße (H x B x T): 81,5 x 59,8 x 57,3 cm

* Unverbindliche Preisempfehlung des Herstellers inkl. 19% Mwst. UPE gültig ab 01.04.2020.

¹ Auf einer Energieeffizienzklasse-Skala von A+++ bis D.

² Verbrauch pro Jahr bei 280 Standardreinigungszyklen Kaltwasserbefüllung (inkl. Stand-by-Verbrauch).

³ Verbrauch pro Spülgang Kaltwasserbefüllung im Programm Eco 50.

Serie 4 und Serie 2 Geschirrspüler Unterbau



Serie 4 SMU46JS03E € 919,00*	Serie 4 SMU46GS01E € 879,00*	Serie 2 SMU25AS00E € 739,00*
    	    	    
<p>Leistung und Verbrauch</p> <ul style="list-style-type: none"> - Energieeffizienzklasse¹: A++ - Energie/Wasser²: 262 kWh/2.660 Liter - Energie/Wasser³: 0,92 kWh/9,5 l - Fassungsvermögen: 13 Maßgedecke - Trocknungseffizienzklasse: A - Geräusch: 44 dB(A) re 1 pW 	<p>Leistung und Verbrauch</p> <ul style="list-style-type: none"> - Energieeffizienzklasse¹: A++ - Energie/Wasser²: 258 kWh/2.660Liter - Energie/Wasser³: 0,90 kWh/9,5 l - Fassungsvermögen: 12 Maßgedecke - Trocknungseffizienzklasse: A - Geräusch: 46 dB(A) re 1 pW 	<p>Leistung und Verbrauch</p> <ul style="list-style-type: none"> - Energieeffizienzklasse¹: A+ - Energie/Wasser²: 290 kWh/3.300 Liter - Energie/Wasser³: 1,02 kWh/11,7 l - Fassungsvermögen: 12 Maßgedecke - Trocknungseffizienzklasse: A - Geräusch: 48 dB(A) re 1 pW
<p>Programme und Optionen</p> <ul style="list-style-type: none"> - 6 Programme: Intensiv 70 °C, Auto 45-65 °C, Eco 50 °C, Glas 40 °C, 1h 65 °C, Vorspülen - 3 Sonderfunktionen: VarioSpeed Plus, HygienePlus, Extra Trocknen - Maschinenpflege-Programm 	<p>Programme und Optionen</p> <ul style="list-style-type: none"> - 6 Programme: Intensiv 70 °C, Auto 45-65 °C, Eco 50 °C, Glas 40 °C, 1h 65 °C, Vorspülen - 3 Sonderfunktionen: VarioSpeed Plus, HygienePlus, Extra Trocknen - Maschinenpflege-Programm 	<p>Programme und Optionen</p> <ul style="list-style-type: none"> - 5 Programme: Intensiv 70 °C, Auto 45-65 °C, Eco 50 °C, 1h 65 °C, Vorspülen - 1 Sonderfunktion: VarioSpeed
<p>Spültechnologie und Sensorik</p> <ul style="list-style-type: none"> - ActiveWater Hydrauliksystem - EcoSilence Drive - Innenbehälter/ Boden: Edelstahl/Edelstahl - AquaSensor, Beladungs-Sensor - Wärmetauscher - Glasschutz-Technik - DosierAssistent - Reiniger-Automatik 	<p>Spültechnologie und Sensorik</p> <ul style="list-style-type: none"> - ActiveWater Hydrauliksystem - EcoSilence Drive - Innenbehälter/ Boden: Edelstahl/Polinox - AquaSensor, Beladungs-Sensor - Wärmetauscher - Glasschutz-Technik - DosierAssistent - Reiniger-Automatik 	<p>Spültechnologie und Sensorik</p> <ul style="list-style-type: none"> - ActiveWater Hydrauliksystem - EcoSilence Drive - Innenbehälter/ Boden: Edelstahl/Polinox - AquaSensor, Beladungs-Sensor - Glasschutz-Technik - DosierAssistent - Reiniger-Automatik
<p>Korbsystem</p> <ul style="list-style-type: none"> - VarioFlex-Korbsystem - Höhenverstellbarer Oberkorb mit Rackmatic (3-stufig) - Vario-Besteckkorb im Unterkorb 	<p>Korbsystem</p> <ul style="list-style-type: none"> - VarioFlex-Korbsystem - Höhenverstellbarer Oberkorb mit Rackmatic (3-stufig) - Vario-Besteckkorb im Unterkorb 	<p>Korbsystem</p> <ul style="list-style-type: none"> - Vario-Korbsystem - Höhenverstellbarer Oberkorb - Besteckkorb im Unterkorb
<p>Anzeige und Bedienung</p> <ul style="list-style-type: none"> - Startzeitvorwahl: 1-24 Stunden - Elektronische Restzeit-Anzeige in Minuten - Elektronische Salz-Nachfüllanzeige - Elektronische Klarspüler-Nachfüllanzeige - ServoSchloss 	<p>Anzeige und Bedienung</p> <ul style="list-style-type: none"> - Startzeitvorwahl: 1-24 Stunden - Elektronische Restzeit-Anzeige in Minuten - Elektronische Salz-Nachfüllanzeige - Elektronische Klarspüler-Nachfüllanzeige - ServoSchloss 	<p>Anzeige und Bedienung</p> <ul style="list-style-type: none"> - Startzeitvorwahl: 1-24 Stunden - Elektronische Restzeit-Anzeige in Minuten - Elektronische Salz-Nachfüllanzeige - Elektronische Klarspüler-Nachfüllanzeige - ServoSchloss
<p>Sicherheit</p> <ul style="list-style-type: none"> - AquaStop mit lebenslanger Garantie - Tastensperre 	<p>Sicherheit</p> <ul style="list-style-type: none"> - AquaStop mit lebenslanger Garantie - Tastensperre 	<p>Sicherheit</p> <ul style="list-style-type: none"> - AquaStop mit lebenslanger Garantie
<p>Maße</p> <ul style="list-style-type: none"> - Gerätemaße (H x B x T): 81,5 x 59,8 x 57,3 cm 	<p>Maße</p> <ul style="list-style-type: none"> - Gerätemaße (H x B x T): 81,5 x 59,8 x 57,3 cm 	<p>Maße</p> <ul style="list-style-type: none"> - Gerätemaße (H x B x T): 81,5 x 59,8 x 57,3 cm
<p>Verfügbare Farbvarianten</p> <p>SMD46JW03E, Weiß € 919,00*</p> <p>SMD46JM03E, Braun € 919,00*</p> <p>(Maße Dekorplatte (H x B): 60,2 x 58,8 cm)</p>	<p>Verfügbare Farbvarianten</p> <p>SMD46GW01E, Weiß € 879,00*</p> <p>SMD46GM01E, Braun € 879,00*</p> <p>(Maße Dekorplatte (H x B): 60,2 x 58,8 cm)</p>	

* Unverbindliche Preisempfehlung des Herstellers inkl. 19% MwSt. UPE gültig ab 01.04.2020.

¹ Auf einer Energieeffizienzklasse-Skala von A+++ bis D.

² Verbrauch pro Jahr bei 280 Standardreinigungszyklen Kaltwasserbefüllung (inkl. Stand-by-Verbrauch).

³ Verbrauch pro Spülgang Kaltwasserbefüllung im Programm Eco 50.

Serie 2 Geschirrspüler Unterbau



Serie | 2

SMU24AS00E

€ 659,00*



Leistung und Verbrauch

- Energieeffizienzklasse¹: A+
- Energie/Wasser²: 290 kWh/3.300 Liter
- Energie/Wasser³: 1,02 kWh/11,7 l
- Fassungsvermögen: 12 Maßgedecke
- Trocknungseffizienzklasse: A
- Geräusch: 52 dB(A) re 1 pW

Programme und Optionen

- 4 Programme: Intensiv 70 °C, Eco 50 °C, 1h 65 °C, Vorspülen

Spültechnologie und Sensorik

- ActiveWater Hydrauliksystem
- EcoSilence Drive
- Innenbehälter/ Boden: Edelstahl/Polinox
- Beladungs-Sensor
- Glasschutz-Technik
- DosierAssistent
- Reiniger-Automatik

Korbssystem

- Besteckkorb im Unterkorb

Anzeige und Bedienung

- Programmstatus-Anzeige über LED
- Elektronische Salz-Nachfüllanzeige
- Elektronische Klarspüler-Nachfüllanzeige
- ServoSchloss

Sicherheit

- AquaStop mit lebenslanger Garantie

Maße

- Gerätemaße (H x B x T): 81,5 x 59,8 x 57,3 cm

* Unverbindliche Preisempfehlung des Herstellers inkl. 19% MwSt. UPE gültig ab 01.04.2020.

¹ Auf einer Energieeffizienzklasse-Skala von A+++ bis D.

² Verbrauch pro Jahr bei 280 Standardreinigungszyklen Kaltwasserbefüllung (inkl. Stand-by-Verbrauch).

³ Verbrauch pro Spülgang Kaltwasserbefüllung im Programm Eco 50.

Geschirrspüler Standgeräte 45 cm



Serie 6 Geschirrspüler 45 cm breit



Serie 6 mit PerfectDry SPS66TW01E Weiß € 1.089,00*	Serie 6 SPS66TW00E Weiß € 969,00*	Serie 6 SPS66PW00E Weiß € 919,00*
       	      	      
<p>Leistung und Verbrauch</p> <ul style="list-style-type: none"> - Energieeffizienzklasse¹: A+++ - Energie/Wasser²: 188 kWh/2.660 Liter - Energie/Wasser³: 0,66 kWh/9,5 Liter - Fassungsvermögen: 10 Maßgedecke - Trocknungseffizienzklasse: A - Geräusch: 43 dB(A) re 1 pW, untergebaut - Geräusch im Silenceprogramm: 41 dB(A) re 1 pW 	<p>Leistung und Verbrauch</p> <ul style="list-style-type: none"> - Energieeffizienzklasse¹: A++ - Energie/Wasser²: 211 kWh/2.660 Liter - Energie/Wasser³: 0,75 kWh/9,5 Liter - Fassungsvermögen: 10 Maßgedecke - Trocknungseffizienzklasse: A - Geräusch: 44 dB(A) re 1 pW, untergebaut - Geräusch im Silenceprogramm: 41 dB(A) re 1 pW 	<p>Leistung und Verbrauch</p> <ul style="list-style-type: none"> - Energieeffizienzklasse¹: A++ - Energie/Wasser²: 197 kWh/2.380 Liter - Energie/Wasser³: 0,70 kWh/8,5 Liter - Fassungsvermögen: 9 Maßgedecke - Trocknungseffizienzklasse: A - Geräusch: 44 dB(A) re 1 pW, untergebaut - Geräusch im Silenceprogramm: 41 dB(A) re 1 pW
<p>Programme und Optionen</p> <ul style="list-style-type: none"> - 6 Programme: Intensiv 70 °C, Auto 45-65 °C, Eco 50 °C, Silence 50 °C, Glas 40 °C, 1h 65 °C - 3 Sonderfunktionen: VarioSpeed Plus, HygienePlus, Extra Trocknen - Maschinenpflege-Programm 	<p>Programme und Optionen</p> <ul style="list-style-type: none"> - 6 Programme: Intensiv 70 °C, Auto 45-65 °C, Eco 50 °C, Silence 50 °C, Glas 40 °C, 1h 65 °C - 3 Sonderfunktionen: VarioSpeed Plus, HygienePlus, Extra Trocknen - Maschinenpflege-Programm 	<p>Programme und Optionen</p> <ul style="list-style-type: none"> - 6 Programme: Intensiv 70 °C, Auto 45-65 °C, Eco 50 °C, Silence 50 °C, Glas 40 °C, 1h 65 °C - 3 Sonderfunktionen: VarioSpeed Plus, HygienePlus, Extra Trocknen - Maschinenpflege-Programm
<p>Spültechnologie und Sensorik</p> <ul style="list-style-type: none"> - ActiveWater Hydrauliksystem - EcoSilence Drive - Zeolith®-Trocknen - Innenbehälter/Boden: Edelstahl/Edelstahl - AquaSensor, Beladungs-Sensor - Wärmetauscher - Glasschutz-Technik - DosierAssistent 	<p>Spültechnologie und Sensorik</p> <ul style="list-style-type: none"> - ActiveWater Hydrauliksystem - EcoSilence Drive - EcoTrocknung - Innenbehälter/Boden: Edelstahl/Edelstahl - AquaSensor, Beladungs-Sensor - Wärmetauscher - Glasschutz-Technik - DosierAssistent 	<p>Spültechnologie und Sensorik</p> <ul style="list-style-type: none"> - ActiveWater Hydrauliksystem - EcoSilence Drive - EcoTrocknung - Innenbehälter/Boden: Edelstahl/Edelstahl - AquaSensor, Beladungs-Sensor - Wärmetauscher - Glasschutz-Technik - DosierAssistent
<p>Korbsystem</p> <ul style="list-style-type: none"> - VarioFlex Pro-Korbsystem mit roten Touchpoints - VarioSchublade Pro - DuoPower Sprüharme im Oberkorb 	<p>Korbsystem</p> <ul style="list-style-type: none"> - VarioFlex Pro-Korbsystem mit roten Touchpoints - VarioSchublade Pro, - DuoPower Sprüharme im Oberkorb 	<p>Korbsystem</p> <ul style="list-style-type: none"> - VarioFlex Pro-Korbsystem mit roten Touchpoints - Vario-Besteckkorb im Unterkorb - DuoPower Sprüharme im Oberkorb
<p>Anzeige und Bedienung</p> <ul style="list-style-type: none"> - EmotionLight weiß - Startzeitvorwahl: 1-24 Stunden - Elektronische Restzeit-Anzeige in Minuten - Programmablauf-Anzeige - Elektronische Salz-Nachfüllanzeige - Elektronische Klarspüler-Nachfüllanzeige - ServoSchloss 	<p>Anzeige und Bedienung</p> <ul style="list-style-type: none"> - EmotionLight weiß - Startzeitvorwahl: 1-24 Stunden - Elektronische Restzeit-Anzeige in Minuten - Programmablauf-Anzeige - Elektronische Salz-Nachfüllanzeige - Elektronische Klarspüler-Nachfüllanzeige - ServoSchloss 	<p>Anzeige und Bedienung</p> <ul style="list-style-type: none"> - EmotionLight weiß - Startzeitvorwahl: 1-24 Stunden - Elektronische Restzeit-Anzeige in Minuten - Programmablauf-Anzeige - Elektronische Salz-Nachfüllanzeige - Elektronische Klarspüler-Nachfüllanzeige - ServoSchloss
<p>Sicherheit</p> <ul style="list-style-type: none"> - AquaStop mit lebenslanger Garantie - Tastensperre 	<p>Sicherheit</p> <ul style="list-style-type: none"> - AquaStop mit lebenslanger Garantie - Tastensperre 	<p>Sicherheit</p> <ul style="list-style-type: none"> - AquaStop mit lebenslanger Garantie - Tastensperre
<p>Maße</p> <ul style="list-style-type: none"> - Gerätemaße (H x B x T): 84,5 x 45,0 x 60,0 cm 	<p>Maße</p> <ul style="list-style-type: none"> - Gerätemaße (H x B x T): 84,5 x 45,0 x 60,0 cm 	<p>Maße</p> <ul style="list-style-type: none"> - Gerätemaße (H x B x T): 84,5 x 45,0 x 60,0 cm
<p>Sonderzubehör</p> <ul style="list-style-type: none"> SGZ1010 Schlauchverlängerung Zu- und Ablauf SMZ5000 Spülhilfe-Set SPZ5100 Vario-Besteckkorb SMZ5300 Stielgaskorb 	<p>Sonderzubehör</p> <ul style="list-style-type: none"> SGZ1010 Schlauchverlängerung Zu- und Ablauf SMZ5000 Spülhilfe-Set SPZ5100 Vario-Besteckkorb SMZ5300 Stielgaskorb 	<p>Sonderzubehör</p> <ul style="list-style-type: none"> SGZ1010 Schlauchverlängerung Zu- und Ablauf SMZ5000 Spülhilfe-Set SMZ5300 Stielgaskorb

* Unverbindliche Preisempfehlung des Herstellers inkl. 19% Mwst. UPE gültig ab 01.04.2020.

¹ Auf einer Energieeffizienzklasse-Skala von A+++ bis D.

² Verbrauch pro Jahr bei 280 Standardreinigungszyklen Kaltwasserbefüllung (inkl. Stand-by-Verbrauch).

³ Verbrauch pro Spülgang Kaltwasserbefüllung im Programm Eco 50.

Serie 4 und Serie 2 Geschirrspüler 45 cm breit



Serie 4 SPS46MI01E Silver Inox € 899,00*	Serie 4 SPS46IW07E Weiß € 879,00*	Serie 2 SPS25CW03E Weiß € 709,00*
<p>Leistung und Verbrauch</p> <ul style="list-style-type: none"> - Energieeffizienzklasse¹: A+ - Energie/Wasser²: 237 kWh/2.660 Liter - Energie/Wasser³: 0,84 kWh/9,5 Liter - Fassungsvermögen: 10 Maßgedecke - Trocknungseffizienzklasse: A - Geräusch: 44 dB(A) re 1 pW, untergebaut - Geräusch im Silenceprogramm: 41 dB(A) re 1 pW <p>Programme und Optionen</p> <ul style="list-style-type: none"> - 6 Programme: Intensiv 70 °C, Auto 45-65 °C, Eco 50 °C, Silence 50 °C, Glas 40 °C, 1h 65 °C - 3 Sonderfunktionen: VarioSpeed Plus, HygienePlus, Extra Trocknen - Maschinenpflege-Programm <p>Spültechnologie und Sensorik</p> <ul style="list-style-type: none"> - ActiveWater Hydrauliksystem - EcoSilence Drive - Innenbehälter/ Boden: Edelstahl/Edelstahl - AquaSensor, Beladungs-Sensor - Wärmetauscher - Glasschutz-Technik - DosierAssistent - Reiniger-Automatik <p>Korbssystem</p> <ul style="list-style-type: none"> - VarioFlex-Korbssystem - VarioSchublade - DuoPower Sprüharme im Oberkorb <p>Anzeige und Bedienung</p> <ul style="list-style-type: none"> - Startzeitvorwahl: 1-24 Stunden - Elektronische Restzeit-Anzeige in Minuten - Elektronische Salz-Nachfüllanzeige - Elektronische Klarspüler-Nachfüllanzeige - ServoSchloss <p>Sicherheit</p> <ul style="list-style-type: none"> - AquaStop mit lebenslanger Garantie - Tastensperre <p>Maße</p> <ul style="list-style-type: none"> - Gerätemaße (H x B x T): 84,5 x 45,0 x 60,0 cm <p>Sonderzubehör</p> <ul style="list-style-type: none"> SGZ1010 Schlauchverlängerung Zu- und Ablauf SMZ5000 Spülhilfe-Set SMZ5300 Stielgaskorb SPZ5100 Vario-Besteckkorb 	<p>Leistung und Verbrauch</p> <ul style="list-style-type: none"> - Energieeffizienzklasse¹: A++ - Energie/Wasser²: 197 kWh/2.660 Liter - Energie/Wasser³: 0,70 kWh/8,5 Liter - Fassungsvermögen: 9 Maßgedecke - Trocknungseffizienzklasse: A - Geräusch: 44 dB(A) re 1 pW, untergebaut - Geräusch im Silenceprogramm: 41 dB(A) re 1 pW <p>Programme und Optionen</p> <ul style="list-style-type: none"> - 6 Programme: Intensiv 70 °C, Auto 45-65 °C, Eco 50 °C, Silence 50 °C, Glas 40 °C, 1h 65 °C - 3 Sonderfunktionen: VarioSpeed Plus, HygienePlus, Extra Trocknen - Maschinenpflege-Programm <p>Spültechnologie und Sensorik</p> <ul style="list-style-type: none"> - ActiveWater Hydrauliksystem - EcoSilence Drive - EcoTrocknung - Innenbehälter/ Boden: Edelstahl/Edelstahl - AquaSensor, Beladungs-Sensor - Wärmetauscher - Glasschutz-Technik - DosierAssistent <p>Korbssystem</p> <ul style="list-style-type: none"> - VarioFlex-Korbssystem - Vario-Besteckkorb im Unterkorb - DuoPower Sprüharme im Oberkorb <p>Anzeige und Bedienung</p> <ul style="list-style-type: none"> - Startzeitvorwahl: 1-24 Stunden - Elektronische Restzeit-Anzeige in Minuten - Elektronische Salz-Nachfüllanzeige - Elektronische Klarspüler-Nachfüllanzeige - ServoSchloss <p>Sicherheit</p> <ul style="list-style-type: none"> - AquaStop mit lebenslanger Garantie - Tastensperre <p>Maße</p> <ul style="list-style-type: none"> - Gerätemaße (H x B x T): 84,5 x 45,0 x 60,0 cm <p>Sonderzubehör</p> <ul style="list-style-type: none"> SGZ1010 Schlauchverlängerung Zu- und Ablauf SMZ5000 Spülhilfe-Set SMZ5300 Stielgaskorb 	<p>Leistung und Verbrauch</p> <ul style="list-style-type: none"> - Energieeffizienzklasse¹: A+ - Energie/Wasser²: 220 kWh/2.380 Liter - Energie/Wasser³: 0,78 kWh/8,5 Liter - Fassungsvermögen: 9 Maßgedecke - Trocknungseffizienzklasse: A - Geräusch: 46 dB(A) re 1 pW, untergebaut <p>Programme und Optionen</p> <ul style="list-style-type: none"> - 5 Programme: Intensiv 70 °C, Auto 45-65 °C, Eco 50 °C, Glas 40 °C, 1h 65 °C - 2 Sonderfunktionen: VarioSpeedPlus, Extra Trocknen <p>Spültechnologie und Sensorik</p> <ul style="list-style-type: none"> - ActiveWater Hydrauliksystem - EcoSilence Drive - Innenbehälter/Boden: Edelstahl/Edelstahl - AquaSensor, Beladungs-Sensor - Wärmetauscher - Glasschutz-Technik - DosierAssistent <p>Korbssystem</p> <ul style="list-style-type: none"> - Vario-Korbssystem - Vario-Besteckkorb im Unterkorb - DuoPower Sprüharme im Oberkorb <p>Anzeige und Bedienung</p> <ul style="list-style-type: none"> - Startzeitvorwahl: 1-24 Stunden - Elektronische Restzeit-Anzeige in Minuten - Elektronische Salz-Nachfüllanzeige - Elektronische Klarspüler-Nachfüllanzeige - ServoSchloss <p>Sicherheit</p> <ul style="list-style-type: none"> - AquaStop mit lebenslanger Garantie <p>Maße</p> <ul style="list-style-type: none"> - Gerätemaße (H x B x T): 84,5 x 45,0 x 60,0 cm <p>Sonderzubehör</p> <ul style="list-style-type: none"> SGZ1010 Schlauchverlängerung Zu- und Ablauf SGZ3003 Silberglanzassistent SMZ5000 Spülhilfe-Set SMZ5300 Stielgaskorb

* Unverbindliche Preisempfehlung des Herstellers inkl. 19% MwSt. UPE gültig ab 01.04.2020.

¹ Auf einer Energieeffizienzklasse-Skala von A+++ bis D.² Verbrauch pro Jahr bei 280 Standardreinigungszyklen Kaltwasserbefüllung (inkl. Stand-by-Verbrauch).³ Verbrauch pro Spülgang Kaltwasserbefüllung im Programm Eco 50.

Serie 2 Geschirrspüler 45 cm, Serie 6 Geschirrspüler 45 cm Unterbau



Serie 2 SPS24CW00E weiß € 589,00*	Serie 6 mit PerfectDry SPU66TS01E Edelstahl € 1.199,00*	Serie 6 SPU66TS00E Edelstahl € 1.079,00*
<p>Leistung und Verbrauch</p> <ul style="list-style-type: none"> - Energieeffizienzklasse¹: A+ - Energie/Wasser²: 220 kWh/2.380 Liter - Energie/Wasser³: 0,78 kWh/8,5 Liter - Fassungsvermögen: 9 Maßgedecke - Trocknungseffizienzklasse: A - Geräusch: 48 dB(A) re 1 pW, untergebaut 	<p>Leistung und Verbrauch</p> <ul style="list-style-type: none"> - Energieeffizienzklasse¹: A+++ - Energie/Wasser²: 188 kWh/2.660 Liter - Energie/Wasser³: 0,66 kWh/9,5 l - Fassungsvermögen: 10 Maßgedecke - Trocknungseffizienzklasse: A - Geräusch: 43 dB(A) re 1 pW - Geräusch im Silence-Programm: 41 dB(A) re 1 pW 	<p>Leistung und Verbrauch</p> <ul style="list-style-type: none"> - Energieeffizienzklasse¹: A++ - Energie/Wasser²: 211 kWh/2.660 Liter - Energie/Wasser³: 0,75 kWh/9,5 l - Fassungsvermögen: 10 Maßgedecke - Trocknungseffizienzklasse: A - Geräusch: 44 dB(A) re 1 pW - Geräusch im Silence-Programm: 41 dB(A) re 1 pW
<p>Programme und Optionen</p> <ul style="list-style-type: none"> - 4 Programme: Intensiv 70 °C, Eco 50 °C, Glas 40 °C, 1h 65 °C 	<p>Programme und Optionen</p> <ul style="list-style-type: none"> - 6 Programme: Auto 35-45 °C, Auto 45-65 °C, Auto 65-75 °C, Super 60 °C, Eco 50 °C, Schnell 45 °C - 3 Sonderfunktionen: VarioSpeed Plus, HygienePlus, Extra Trocknen - Maschinenpflege-Programm 	<p>Programme und Optionen</p> <ul style="list-style-type: none"> - 6 Programme: Intensiv 70 °C, Auto 45-65 °C, Eco 50 °C, Silence 50 °C, Glas 40 °C, 1h 65 °C - 3 Sonderfunktionen: VarioSpeed Plus, HygienePlus, Extra Trocknen - Maschinenpflege-Programm
<p>Spültechnologie und Sensorik</p> <ul style="list-style-type: none"> - ActiveWater Hydrauliksystem - EcoSilence Drive - Innenbehälter/Boden: Edelstahl/Edelstahl - AquaSensor, Beladungs-Sensor - Wärmetauscher - Glasschutz-Technik - DosierAssistent 	<p>Spültechnologie und Sensorik</p> <ul style="list-style-type: none"> - ActiveWater Hydrauliksystem - EcoSilence Drive - Zeolith®-Trocknen - Innenbehälter/ Boden: Edelstahl/Edelstahl - AquaSensor, Beladungs-Sensor - Wärmetauscher - Glasschutz-Technik - DosierAssistent - Reiniger-Automatik 	<p>Spültechnologie und Sensorik</p> <ul style="list-style-type: none"> - ActiveWater Hydrauliksystem - EcoSilence Drive - EcoTrocknung - Innenbehälter/ Boden: Edelstahl/Edelstahl - AquaSensor, Beladungs-Sensor - Wärmetauscher - Glasschutz-Technik - DosierAssistent - Reiniger-Automatik
<p>Korbsystem</p> <ul style="list-style-type: none"> - Vario-Korbsystem - Vario-Besteckkorb im Unterkorb - DuoPower Sprüharme im Oberkorb 	<p>Korbsystem</p> <ul style="list-style-type: none"> - VarioFlex Pro-Korbsystem mit roten Touchpoints - VarioSchublade Pro - Höhenverstellbarer Oberkorb mit Rackmatic (3-stufig) - DuoPower Sprüharme im Oberkorb 	<p>Korbsystem</p> <ul style="list-style-type: none"> - VarioFlex Pro-Korbsystem mit roten Touchpoints - VarioSchublade Pro - Höhenverstellbarer Oberkorb mit Rackmatic (3-stufig) - DuoPower Sprüharme im Oberkorb
<p>Anzeige und Bedienung</p> <ul style="list-style-type: none"> - Programmstatus-Anzeige über LED - Elektronische Salz-Nachfüllanzeige - Elektronische Klarspüler-Nachfüllanzeige - ServoSchloss 	<p>Anzeige und Bedienung</p> <ul style="list-style-type: none"> - EmotionLight weiß - Startzeitvorwahl: 1-24 Stunden - Elektronische Restzeit-Anzeige in Minuten - Programmablauf-Anzeige - Elektronische Salz-Nachfüllanzeige - Elektronische Klarspüler-Nachfüllanzeige - ServoSchloss 	<p>Anzeige und Bedienung</p> <ul style="list-style-type: none"> - EmotionLight weiß - Startzeitvorwahl: 1-24 Stunden - Elektronische Restzeit-Anzeige in Minuten - Programmablauf-Anzeige - Elektronische Salz-Nachfüllanzeige - Elektronische Klarspüler-Nachfüllanzeige - ServoSchloss
<p>Sicherheit</p> <ul style="list-style-type: none"> - AquaStop mit lebenslanger Garantie 	<p>Sicherheit</p> <ul style="list-style-type: none"> - AquaStop mit lebenslanger Garantie - Tastensperre - Inkl. Dampfschutz-Blech 	<p>Sicherheit</p> <ul style="list-style-type: none"> - AquaStop mit lebenslanger Garantie - Tastensperre - Inkl. Dampfschutz-Blech
<p>Maße</p> <ul style="list-style-type: none"> - Gerätemaße (HxBxT): 84,5 x 45,0 x 60,0 cm <p>Sonderzubehör</p> <ul style="list-style-type: none"> SGZ1010 Schlauchverlängerung Zu- und Ablauf SGZ3003 Silberglanzkassette SMZ5000 Spülhilfe-Set SMZ5300 Stielglas Korb 	<p>Maße</p> <ul style="list-style-type: none"> - Gerätemaße (H x B x T): 81,5 x 44,8 x 57,3 cm 	<p>Maße</p> <ul style="list-style-type: none"> - Gerätemaße (H x B x T): 81,5 x 44,8 x 57,3 cm

* Unverbindliche Preisempfehlung des Herstellers inkl. 19% Mwst. UPE gültig ab 01.04.2020.

¹ Auf einer Energieeffizienzklasse-Skala von A+++ bis D.

² Verbrauch pro Jahr bei 280 Standardreinigungszyklen Kaltwasserbefüllung (inkl. Stand-by-Verbrauch).

³ Verbrauch pro Spülgang Kaltwasserbefüllung im Programm Eco 50.

Serie 6, 4 und Serie 2 Geschirrspüler 45 cm Unterbau



Serie 6 SPU66PS00E Edelstahl € 1.019,00*	Serie 4 SPU46MS01E Edelstahl € 969,00*	Serie 2 SPU25CS03E Edelstahl € 819,00*
<p>Leistung und Verbrauch</p> <ul style="list-style-type: none"> - Energieeffizienzklasse¹: A++ - Energie/Wasser²: 197 kWh/2.380 Liter - Energie/Wasser³: 0,70 kWh/8,5 l - Fassungsvermögen: 9 Maßgedecke - Trocknungseffizienzklasse: A - Geräusch: 44 dB(A) re 1 pW - Geräusch im Silence-Programm: 41 dB(A) re 1 pW <p>Programme und Optionen</p> <ul style="list-style-type: none"> - 6 Programme: Intensiv 70 °C, Auto 45-65 °C, Eco 50 °C, Silence 50 °C, Glas 40 °C, 1h 65 °C - 3 Sonderfunktionen: VarioSpeed Plus, HygienePlus, Extra Trocknen - Maschinenpflege-Programm <p>Spültechnologie und Sensorik</p> <ul style="list-style-type: none"> - ActiveWater Hydrauliksystem - EcoSilence Drive - EcoTrocknung - Innenbehälter/ Boden: Edelstahl/Edelstahl - AquaSensor, Beladungs-Sensor - Wärmetauscher - Glasschutz-Technik - DosierAssistent - Reiniger-Automatik <p>Korbsystem</p> <ul style="list-style-type: none"> - VarioFlex Pro-Korbsystem mit roten Touchpoints - Höhenverstellbarer Oberkorb mit Rackmatic (3-stufig) - Vario-Besteckkorb im Unterkorb - DuoPower Sprüharme im Oberkorb <p>Anzeige und Bedienung</p> <ul style="list-style-type: none"> - EmotionLight weiß - Startzeitvorwahl: 1-24 Stunden - Elektronische Restzeit-Anzeige in Minuten - Programmablauf-Anzeige - Elektronische Salz-Nachfüllanzeige - Elektronische Klarspüler-Nachfüllanzeige - ServoSchloss <p>Sicherheit</p> <ul style="list-style-type: none"> - AquaStop mit lebenslanger Garantie - Tastensperre - Inkl. Dampfschutz-Blech <p>Maße</p> <ul style="list-style-type: none"> - Gerätemaße (H x B x T): 81,5 x 44,8 x 57,3 cm 	<p>Leistung und Verbrauch</p> <ul style="list-style-type: none"> - Energieeffizienzklasse¹: A+ - Energie/Wasser²: 237 kWh/2.660 Liter - Energie/Wasser³: 0,84 kWh/9,5 l - Fassungsvermögen: 10 Maßgedecke - Trocknungseffizienzklasse: A - Geräusch: 44 dB(A) re 1 pW - Geräusch im Silence-Programm: 41 dB(A) re 1 pW <p>Programme und Optionen</p> <ul style="list-style-type: none"> - 6 Programme: Intensiv 70 °C, Auto 45-65 °C, Eco 50 °C, Silence 50 °C, Glas 40 °C, 1h 65 °C - 3 Sonderfunktionen: VarioSpeed Plus, HygienePlus, Extra Trocknen - Maschinenpflege-Programm <p>Spültechnologie und Sensorik</p> <ul style="list-style-type: none"> - ActiveWater Hydrauliksystem - EcoSilence Drive - Innenbehälter/Boden: Edelstahl/Edelstahl - AquaSensor, Beladungs-Sensor - Wärmetauscher - Glasschutz-Technik - DosierAssistent - Reiniger-Automatik <p>Korbsystem</p> <ul style="list-style-type: none"> - VarioFlex-Korbsystem - VarioSchublade - Höhenverstellbarer Oberkorb mit Rackmatic (3-stufig) - DuoPower Sprüharme im Oberkorb <p>Anzeige und Bedienung</p> <ul style="list-style-type: none"> - Startzeitvorwahl: 1-24 Stunden - Elektronische Restzeit-Anzeige in Minuten - Elektronische Salz-Nachfüllanzeige - Elektronische Klarspüler-Nachfüllanzeige - ServoSchloss <p>Sicherheit</p> <ul style="list-style-type: none"> - AquaStop mit lebenslanger Garantie - Tastensperre - Inkl. Dampfschutz-Blech <p>Maße</p> <ul style="list-style-type: none"> - Gerätemaße (H x B x T): 81,5 x 44,8 x 57,3 cm 	<p>Leistung und Verbrauch</p> <ul style="list-style-type: none"> - Energieeffizienzklasse¹: A+ - Energie/Wasser²: 220 kWh/2.380 Liter - Energie/Wasser³: 0,78 kWh/8,5 l - Fassungsvermögen: 9 Maßgedecke - Trocknungseffizienzklasse: A - Geräusch: 46 dB(A) re 1 pW <p>Programme und Optionen</p> <ul style="list-style-type: none"> - 5 Programme: Intensiv 70 °C, Auto 45-65 °C, Eco 50 °C, Glas 40 °C, 1h 65 °C - 2 Sonderfunktionen: VarioSpeedPlus, Extra Trocknen <p>Spültechnologie und Sensorik</p> <ul style="list-style-type: none"> - ActiveWater Hydrauliksystem - EcoSilence Drive - Innenbehälter/Boden: Edelstahl/Edelstahl - AquaSensor, Beladungs-Sensor - Wärmetauscher - Glasschutz-Technik - DosierAssistent - Reiniger-Automatik <p>Korbsystem</p> <ul style="list-style-type: none"> - Vario-Korbsystem - Höhenverstellbarer Oberkorb - Vario-Besteckkorb im Unterkorb - DuoPower Sprüharme im Oberkorb <p>Anzeige und Bedienung</p> <ul style="list-style-type: none"> - Startzeitvorwahl: 1-24 Stunden - Elektronische Restzeit-Anzeige in Minuten - Elektronische Salz-Nachfüllanzeige - Elektronische Klarspüler-Nachfüllanzeige - ServoSchloss <p>Sicherheit</p> <ul style="list-style-type: none"> - AquaStop mit lebenslanger Garantie - Inkl. Dampfschutz-Blech <p>Maße</p> <ul style="list-style-type: none"> - Gerätemaße (H x B x T): 81,5 x 44,8 x 57,3 cm <p>Verfügbare Farbvarianten</p> <p>SPD25CW03E, Weiß € 819,00*</p>

* Unverbindliche Preisempfehlung des Herstellers inkl. 19% MwSt. UPE gültig ab 01.04.2020.

¹ Auf einer Energieeffizienzklasse-Skala von A+++ bis D.

² Verbrauch pro Jahr bei 280 Standardreinigungszyklen Kaltwasserbefüllung (inkl. Stand-by-Verbrauch).

³ Verbrauch pro Spülgang Kaltwasserbefüllung im Programm Eco 50.

Serie 2 Kompakt-Geschirrspüler



Serie 4 SKS62E22EU weiß € 539,00*	Serie 2 SKS51E28EU Silver Inox € 479,00*	Serie 2 SKS50E32EU weiß € 449,00*
    	  	  
<p>Leistung und Verbrauch</p> <ul style="list-style-type: none"> - Energieeffizienzklasse¹: A+ - Energie/Wasser²: 174 kWh/2.240 Liter - Energie/Wasser³: 0,61 kWh/8,0 Liter - Fassungsvermögen: 6 Maßgedecke - Trocknungseffizienzklasse: A - Geräusch: 48 dB(A) re 1 pW, untergebaut 	<p>Leistung und Verbrauch</p> <ul style="list-style-type: none"> - Energieeffizienzklasse¹: A+ - Energie/Wasser²: 174 kWh/2.240 Liter - Energie/Wasser³: 0,61 kWh/8,0 Liter - Fassungsvermögen: 6 Maßgedecke - Trocknungseffizienzklasse: A - Geräusch: 48 dB(A) re 1 pW, untergebaut 	<p>Leistung und Verbrauch</p> <ul style="list-style-type: none"> - Energieeffizienzklasse¹: A+ - Energie/Wasser³: 174 kWh/2.240 Liter - Energie/Wasser⁴ 0,61 kWh/8,0 Liter - Fassungsvermögen: 6 Maßgedecke - Trocknungseffizienzklasse: A - Geräusch: 54 dB(A) re 1 pW, untergebaut
<p>Programme und Optionen</p> <ul style="list-style-type: none"> - 6 Programme: Intensiv 70 °C, Auto 45-65 °C, Eco 50 °C, Sanft 40 °C, Schnell 45 °C, Vorspülen - 2 Sonderfunktionen: VarioSpeed, ExtraTrocknen 	<p>Programme und Optionen</p> <ul style="list-style-type: none"> - 5 Programme: Intensiv 70 °C, Normal 65 °C, Eco 50 °C, Sanft 40 °C, Schnell 45 °C - 1 Sonderfunktion: ExtraTrocknen 	<p>Programme und Optionen</p> <ul style="list-style-type: none"> - 5 Programme: Intensiv 70 °C, Normal 65 °C, Eco 50 °C, Sanft 40 °C, Schnell 45 °C
<p>Spültechnologie und Sensorik</p> <ul style="list-style-type: none"> - ActiveWater Hydrauliksystem - EcoSilence Drive - Innenbehälter/Boden: Edelstahl/Polinox - AquaSensor, Beladungs-Sensor - Glasschutz-Technik 	<p>Spültechnologie und Sensorik</p> <ul style="list-style-type: none"> - ActiveWater Hydrauliksystem - EcoSilence Drive - Innenbehälter/Boden: Edelstahl/Polinox - Beladungs-Sensor - Glasschutz-Technik 	<p>Spültechnologie und Sensorik</p> <ul style="list-style-type: none"> - ActiveWater Hydrauliksystem - EcoSilence Drive - Innenbehälter/Boden: Edelstahl/Polinox - Beladungs-Sensor - Glasschutz-Technik
<p>Korbsystem</p> <ul style="list-style-type: none"> - Flexibles Korbsystem: <ul style="list-style-type: none"> • Korbfarbe silber • Vario-Besteckkorb • Tassenetageren 	<p>Korbsystem</p> <ul style="list-style-type: none"> - Flexibles Korbsystem: <ul style="list-style-type: none"> • Korbfarbe silber • Vario-Besteckkorb • Tassenetageren 	<p>Korbsystem</p> <ul style="list-style-type: none"> - Flexibles Korbsystem: <ul style="list-style-type: none"> • Korbfarbe silber • Vario-Besteckkorb • Tassenetageren
<p>Anzeige und Bedienung</p> <ul style="list-style-type: none"> - Elektronische Restzeit-Anzeige in Minuten - Startzeitvorwahl: 1-24 Stunden - Elektronische Salz-Nachfüllanzeige - Elektronische Klarspüler-Nachfüllanzeige 	<p>Anzeige und Bedienung</p> <ul style="list-style-type: none"> - Programmstatus-Anzeige über LED - Elektronische Salz-Nachfüllanzeige - Elektronische Klarspüler-Nachfüllanzeige 	<p>Anzeige und Bedienung</p> <ul style="list-style-type: none"> - Programmstatus-Anzeige über LED - Elektronische Salz-Nachfüllanzeige - Elektronische Klarspüler-Nachfüllanzeige
<p>Sicherheit</p> <ul style="list-style-type: none"> - AquaStop mit lebenslanger Garantie 	<p>Sicherheit</p> <ul style="list-style-type: none"> - Mehrfach-Wasserschutz 	<p>Sicherheit</p> <ul style="list-style-type: none"> - Mehrfach-Wasserschutz
<p>Maße</p> <ul style="list-style-type: none"> - Gerätemaße (HxBxT): 45,0 x 55,1 x 50,0 cm 	<p>Maße</p> <ul style="list-style-type: none"> - Gerätemaße (HxBxT): 45,0 x 55,1 x 50,0 cm 	<p>Maße</p> <ul style="list-style-type: none"> - Gerätemaße (HxBxT): 45,0 x 55,1 x 50,0 cm
<p>Sonderzubehör</p> <ul style="list-style-type: none"> SGZ1010 Schlauchverlängerung Zu- und Ablauf SGZ3003 Silberglanzkassette SPZ5100 Vario-Besteckkorb 	<p>Sonderzubehör</p> <ul style="list-style-type: none"> SGZ1010 Schlauchverlängerung Zu- und Ablauf SGZ3003 Silberglanzkassette SPZ5100 Vario-Besteckkorb 	<p>Sonderzubehör</p> <ul style="list-style-type: none"> SGZ1010 Schlauchverlängerung Zu- und Ablauf SGZ3003 Silberglanzkassette SPZ5100 Vario-Besteckkorb

* Unverbindliche Preisempfehlung des Herstellers inkl. 19% Mwst. UPE gültig ab 01.04.2020.

¹ Auf einer Energieeffizienzklasse-Skala von A+++ bis D.

² Verbrauch pro Jahr bei 280 Standardreinigungszyklen Kaltwasserbefüllung (inkl. Stand-by-Verbrauch).

³ Verbrauch pro Spülgang Kaltwasserbefüllung im Programm Eco 50.



Geschirrspüler Einbau



Welcher Geschirrspüler passt am besten zu Ihren Bedürfnissen?

Die Ausstattungsmerkmale unserer Geschirrspüler im Überblick.

Geschirrspüler integrierbar, vollintegrierbar, Unterbau*, 60 cm breit	Serie 8	Serie 6	Serie 4	Serie 2
Home Connect	vorhanden	vorhanden		
Trocknung	PerfectDry	PerfectDry	Extra Trocknen	
Display	hochauflösendes TFT Display	TFT Display	Display	kleines Display*
Bedienung – vollintegrierbare Geräte – integrierbare Geräte	über Touch Tasten über Touch Tasten	über Touch Tasten über Touch Tasten	über Druck-Tasten über Druck-Tasten	über Tasten über Drehwähler
Schnellprogramme	1,5h	1,5h	1h	1h
Automatik-Programme	1 Automatik-Programm	1 Automatik-Programm	1 Automatik-Programm	1 Automatik-Programm*
Geschirrkörbe	VarioFlex Pro	VarioFlex Pro	VarioFlex	Vario-Korb*
Schublade	VarioSchublade Pro	VarioSchublade Pro	VarioSchublade*	
Vollintegriert Anzeige	TimeLight	TimeLight	InfoLight	InfoLight
Glasschutz	Pro	Plus	vorhanden	
Silence-Programme	vorhanden	vorhanden		
Maschinenpflege	vorhanden	vorhanden	vorhanden	

Geschirrspüler integrierbar, vollintegrierbar, Unterbau, 45 cm breit		Serie 6	Serie 4	Serie 2
Geräusch		43 – 44 dB 41 Silence-Progr.	44 dB 41 Silence-Progr.	46 – 48 dB
Korbsystem		VarioFlex Pro	VarioFlex	Vario / Normal
Blenden		Max. 6 Progr. / 4 Optionen	Max. 6 Progr. / 4 Optionen	Max. 5 Progr. / 2 Optionen
Highlights		Maschinenpflege, 1,5h* oder 1h* Programm	Maschinenpflege, 1h Programm	1h Programm
Vollintegriert		TimeLight OpenAssist*	InfoLight	InfoLight

*modellabhängig

Serie 8 und Serie 6 Geschirrspüler integrierbar











Serie 8 mit PerfectDry SMI88US36E Edelstahl	Serie 6 mit PerfectDry SBI68TS06E Edelstahl	Serie 6 mit PerfectDry SMI68TS06E Edelstahl
€ 1.729,00*	€ 1.549,00*	€ 1.519,00*
Leistung und Verbrauch <ul style="list-style-type: none"> - Energieeffizienzklasse^{1/2}: A+++ -10% - Energie/Wasser³: 211 kWh/2.100 Liter - Energie/Wasser⁴: 0,73 kWh/7,7 l - Fassungsvermögen: 13 Maßgedecke - Trocknungseffizienzklasse: A - Geräusch: 42 dB(A) re 1 pW - Geräusch im Silence-Programm: 40 dB(A) re 1 pW 	Leistung und Verbrauch <ul style="list-style-type: none"> - Energieeffizienzklasse¹: A+++ - Energie/Wasser³: 237 kWh/2.660 Liter - Energie/Wasser⁴: 0,83 kWh/9,5 l - Fassungsvermögen: 14 Maßgedecke - Trocknungseffizienzklasse: A - Geräusch: 42 dB(A) re 1 pW - Geräusch im Silence-Programm: 40 dB(A) re 1 pW 	Leistung und Verbrauch <ul style="list-style-type: none"> - Energieeffizienzklasse¹: A+++ - Energie/Wasser³: 237 kWh/2.660 Liter - Energie/Wasser⁴: 0,83 kWh/9,5 l - Fassungsvermögen: 14 Maßgedecke - Trocknungseffizienzklasse: A - Geräusch: 42 dB(A) re 1 pW - Geräusch im Silence-Programm: 40 dB(A) re 1 pW
Programme und Optionen <ul style="list-style-type: none"> - 8 Programme: Intensiv 70 °C, Auto 45-65 °C, Eco 50 °C, Silence 50 °C, 1,5h 60 °C, Glas 40 °C, Schnell 45 °C, Vorspülen - 5 Sonderfunktionen: Home Connect Funktion, Intensive Zone, VarioSpeed Plus, HygienePlus, Extra Trocknen - Maschinenpflege-Programm 	Programme und Optionen <ul style="list-style-type: none"> - 8 Programme: Intensiv 70 °C, Auto 45-65 °C, Eco 50 °C, Silence 50 °C, 1,5h 60 °C, Glas 40 °C, Schnell 45 °C, Vorspülen - 4 Sonderfunktionen: Home Connect Funktion, VarioSpeed Plus, HygienePlus, Extra Trocknen - Maschinenpflege-Programm 	Programme und Optionen <ul style="list-style-type: none"> - 8 Programme: Intensiv 70 °C, Auto 45-65 °C, Eco 50 °C, Silence 50 °C, 1,5h 60 °C, Glas 40 °C, Schnell 45 °C, Vorspülen - 4 Sonderfunktionen: Home Connect Funktion, VarioSpeed Plus, HygienePlus, Extra Trocknen - Maschinenpflege-Programm
Spültechnologie und Sensorik <ul style="list-style-type: none"> - ActiveWater Hydrauliksystem - EcoSilence Drive - Ressourcenschonendes Wassermanagement - Zeolith®-Trocknen - Innenbehälter/ Boden: Edelstahl/Edelstahl - AquaSensor, Beladungs-Sensor - Wärmetauscher - Präzise Glasschutz-Technik Pro - DosierAssistent - Reiniger-Automatik 	Spültechnologie und Sensorik <ul style="list-style-type: none"> - ActiveWater Hydrauliksystem - EcoSilence Drive - Zeolith®-Trocknen - Innenbehälter/ Boden: Edelstahl/Edelstahl - AquaSensor, Beladungs-Sensor - Wärmetauscher - Glasschutz-Technik Plus - DosierAssistent - Reiniger-Automatik 	Spültechnologie und Sensorik <ul style="list-style-type: none"> - ActiveWater Hydrauliksystem - EcoSilence Drive - Zeolith®-Trocknen - Innenbehälter/ Boden: Edelstahl/Edelstahl - AquaSensor, Beladungs-Sensor - Wärmetauscher - Glasschutz-Technik Plus - DosierAssistent - Reiniger-Automatik
Korbssystem <ul style="list-style-type: none"> - VarioFlex Pro-Korbssystem mit roten Touchpoints - VarioSchublade Pro - Höhenverstellbarer Oberkorb mit Rackmatic (3-stufig) - Gläseranlagebügel im Unterkorb - Inkl. Stielglas Korb 	Korbssystem <ul style="list-style-type: none"> - VarioFlex Pro-Korbssystem mit roten Touchpoints - VarioSchublade Pro - Höhenverstellbarer Oberkorb mit Rackmatic (3-stufig) - Gläseranlagebügel im Unterkorb - Inkl. Stielglas Korb 	Korbssystem <ul style="list-style-type: none"> - VarioFlex Pro-Korbssystem mit roten Touchpoints - VarioSchublade Pro - Höhenverstellbarer Oberkorb mit Rackmatic (3-stufig) - Gläseranlagebügel im Unterkorb - Inkl. Stielglas Korb
Anzeige und Bedienung <ul style="list-style-type: none"> - Hochauflösendes farbiges TFT-Display - Echtzeit-Anzeige - EmotionLight weiß - Startzeitvorwahl: 1-24 Stunden - Elektronische Salz-Nachfüllanzeige - Elektronische Klarspüler-Nachfüllanzeige - Akustisches Signal am Programmende - ServoSchloss 	Anzeige und Bedienung <ul style="list-style-type: none"> - Hochauflösendes farbiges TFT-Display - Echtzeit-Anzeige - Startzeitvorwahl: 1-24 Stunden - Programmablauf-Anzeige - Elektronische Salz-Nachfüllanzeige - Elektronische Klarspüler-Nachfüllanzeige - ServoSchloss 	Anzeige und Bedienung <ul style="list-style-type: none"> - Hochauflösendes farbiges TFT-Display - Echtzeit-Anzeige - Startzeitvorwahl: 1-24 Stunden - Programmablauf-Anzeige - Elektronische Salz-Nachfüllanzeige - Elektronische Klarspüler-Nachfüllanzeige - ServoSchloss
Sicherheit <ul style="list-style-type: none"> - AquaStop mit lebenslanger Garantie - Türverriegelung 	Sicherheit <ul style="list-style-type: none"> - AquaStop mit lebenslanger Garantie - Tastensperre 	Sicherheit <ul style="list-style-type: none"> - AquaStop mit lebenslanger Garantie - Tastensperre
Maße <ul style="list-style-type: none"> - Gerätemaße (H x B x T): 81,5 x 59,8 x 57,3 cm 	Maße <ul style="list-style-type: none"> - Gerätemaße (H x B x T): 86,5 x 59,8 x 57,3 cm 	Maße <ul style="list-style-type: none"> - Gerätemaße (H x B x T): 81,5 x 59,8 x 57,3 cm

* Unverbindliche Preisempfehlung des Herstellers inkl. 19% MwSt. UPE gültig ab 01.04.2020.

¹ Auf einer Energieeffizienzklasse-Skala von A+++ bis D. ² 10% sparsamer (211 kWh/Jahr) als der Grenzwert (235 kWh/Jahr) zur Energieeffizienzklasse A+++.³ Verbrauch pro Jahr bei 280 Standardreinigungszyklen Kaltwasserbefüllung (inkl. Stand-by-Verbrauch). ⁴ Verbrauch pro Spülgang Kaltwasserbefüllung im Programm Eco 50.

Serie 6 und Serie 4 Geschirrspüler integrierbar



Serie 6 mit PerfectDry SMI68MS02E Edelstahl € 1.379,00*	Serie 6 mit PerfectDry SMI46MS04E Edelstahl € 1.019,00*	Serie 4 SMI46NS03E Edelstahl € 969,00*
      	      	       
<p>Leistung und Verbrauch</p> <ul style="list-style-type: none"> - Energieeffizienzklasse¹: A+++ - Energie/Wasser²: 266 kWh/2.660 Liter - Energie/Wasser³: 0,70 kWh/9,5 l - Fassungsvermögen: 14 Maßgedecke - Trocknungseffizienzklasse: A - Geräusch: 42 dB(A) re 1 pW - Geräusch im Silence-Programm: 39 dB(A) re 1 pW 	<p>Leistung und Verbrauch</p> <ul style="list-style-type: none"> - Energieeffizienzklasse¹: A++ - Energie/Wasser²: 266 kWh/2.660 Liter - Energie/Wasser³: 0,70 kWh/9,5 l - Fassungsvermögen: 14 Maßgedecke - Trocknungseffizienzklasse: A - Geräusch: 41 dB(A) re 1 pW - Geräusch im Silence-Programm: 39 dB(A) re 1 pW 	<p>Leistung und Verbrauch</p> <ul style="list-style-type: none"> - Energieeffizienzklasse¹: A++ - Energie/Wasser²: 266 kWh/2.660 Liter - Energie/Wasser³: 0,93 kWh/9,5 l - Fassungsvermögen: 14 Maßgedecke - Trocknungseffizienzklasse: A - Geräusch: 44 dB(A) re 1 pW
<p>Programme und Optionen</p> <ul style="list-style-type: none"> - 8 Programme: Intensiv 70 °C, Auto 45-65 °C, Eco 50 °C, Silence 50 °C, Glas 40 °C, 1h 65 °C, Schnell 45 °C, Vorspülen - 4 Sonderfunktionen: Intensive Zone, VarioSpeed Plus, HygienePlus, Extra Trocknen - Maschinenpflege-Programm 	<p>Programme und Optionen</p> <ul style="list-style-type: none"> - 6 Programme: Intensiv 70 °C, Auto 45-65 °C, Eco 50 °C, Silence 50 °C, Glas 40 °C, 1h 65 °C - 3 Sonderfunktionen: VarioSpeed Plus, HygienePlus, Extra Trocknen - Maschinenpflege-Programm 	<p>Programme und Optionen</p> <ul style="list-style-type: none"> - 6 Programme: Intensiv 70 °C, Auto 45-65 °C, Eco 50 °C, Glas 40 °C, 1h 65 °C, Vorspülen - 3 Sonderfunktionen: VarioSpeed Plus, HygienePlus, Extra Trocknen - Maschinenpflege-Programm
<p>Spültechnologie und Sensorik</p> <ul style="list-style-type: none"> - ActiveWater Hydrauliksystem - EcoSilence Drive - EcoTrocknung - Innenbehälter/ Boden: Edelstahl/Edelstahl - AquaSensor, Beladungs-Sensor - Wärmetauscher - Glasschutz-Technik - DosierAssistent - Reiniger-Automatik 	<p>Spültechnologie und Sensorik</p> <ul style="list-style-type: none"> - ActiveWater Hydrauliksystem - EcoSilence Drive - EcoTrocknung - Innenbehälter/ Boden: Edelstahl/Edelstahl - AquaSensor, Beladungs-Sensor - Wärmetauscher - Glasschutz-Technik - DosierAssistent - Reiniger-Automatik 	<p>Spültechnologie und Sensorik</p> <ul style="list-style-type: none"> - ActiveWater Hydrauliksystem - EcoSilence Drive - Innenbehälter/ Boden: Edelstahl/Edelstahl - AquaSensor, Beladungs-Sensor - Wärmetauscher - Glasschutz-Technik - DosierAssistent - Reiniger-Automatik
<p>Korbssystem</p> <ul style="list-style-type: none"> - VarioFlex Pro-Korbssystem - VarioSchublade - Höhenverstellbarer Oberkorb mit Rackmatic (3-stufig) 	<p>Korbssystem</p> <ul style="list-style-type: none"> - VarioFlex Pro-Korbssystem - VarioSchublade - Höhenverstellbarer Oberkorb mit Rackmatic (3-stufig) 	<p>Korbssystem</p> <ul style="list-style-type: none"> - VarioFlex-Korbssystem - VarioSchublade - Höhenverstellbarer Oberkorb mit Rackmatic (3-stufig)
<p>Anzeige und Bedienung</p> <ul style="list-style-type: none"> - Startzeitvorwahl: 1-24 Stunden - Elektronische Restzeit-Anzeige in Minuten - Programmablauf-Anzeige - Elektronische Salz-Nachfüllanzeige - Elektronische Klarspüler-Nachfüllanzeige - ServoSchloss 	<p>Anzeige und Bedienung</p> <ul style="list-style-type: none"> - Startzeitvorwahl: 1-24 Stunden - Elektronische Restzeit-Anzeige in Minuten - Elektronische Salz-Nachfüllanzeige - Elektronische Klarspüler-Nachfüllanzeige - ServoSchloss 	<p>Anzeige und Bedienung</p> <ul style="list-style-type: none"> - Startzeitvorwahl: 1-24 Stunden - Elektronische Restzeit-Anzeige in Minuten - Elektronische Salz-Nachfüllanzeige - Elektronische Klarspüler-Nachfüllanzeige - ServoSchloss
<p>Sicherheit</p> <ul style="list-style-type: none"> - AquaStop mit lebenslanger Garantie - Tastensperre 	<p>Sicherheit</p> <ul style="list-style-type: none"> - AquaStop mit lebenslanger Garantie - Inkl. Dampfschutz-Blech - Tastensperre 	<p>Sicherheit</p> <ul style="list-style-type: none"> - AquaStop mit lebenslanger Garantie - Tastensperre
<p>Maße</p> <ul style="list-style-type: none"> - Gerätemaße (H x B x T): 81,5 x 59,8 x 57,3 cm 	<p>Maße</p> <ul style="list-style-type: none"> - Gerätemaße (H x B x T): 81,5 x 59,8 x 57,3 cm 	<p>Maße</p> <ul style="list-style-type: none"> - Gerätemaße (H x B x T): 81,5 x 59,8 x 57,3 cm
		<p>Verfügbare Farbvarianten</p> <p>SMI46NW03E, Weiß € 969,00*</p> <p>SMI46NM03E, Braun € 969,00*</p>

* Unverbindliche Preisempfehlung des Herstellers inkl. 19% Mwst. UPE gültig ab 01.04.2020.

¹ Auf einer Energieeffizienzklasse-Skala von A+++ bis D.

² Verbrauch pro Jahr bei 280 Standardreinigungszyklen Kaltwasserbefüllung (inkl. Stand-by-Verbrauch).

³ Verbrauch pro Spülgang Kaltwasserbefüllung im Programm Eco 50.

Serie 4 Geschirrspüler integrierbar



Serie 4 SMI46NS01E Edelstahl € 959,00*	Serie 4 SBI46JS03E Edelstahl € 949,00*	Serie 4 SMI46KS01E Edelstahl € 929,00*
     	     	     
<p>Leistung und Verbrauch</p> <ul style="list-style-type: none"> - Energieeffizienzklasse¹: A++ - Energie/Wasser²: 262 kWh/1.820 Liter - Energie/Wasser³: 0,92 kWh/6,7 l - Fassungsvermögen: 13 Maßgedecke - Trocknungseffizienzklasse: A - Geräusch: 46 dB(A) re 1 pW 	<p>Leistung und Verbrauch</p> <ul style="list-style-type: none"> - Energieeffizienzklasse¹: A++ - Energie/Wasser²: 262 kWh/2.660 Liter - Energie/Wasser³: 0,92 kWh/9,5 l - Fassungsvermögen: 13 Maßgedecke - Trocknungseffizienzklasse: A - Geräusch: 44 dB(A) re 1 pW 	<p>Leistung und Verbrauch</p> <ul style="list-style-type: none"> - Energieeffizienzklasse¹: A++ - Energie/Wasser²: 262 kWh/2.660 Liter - Energie/Wasser³: 0,92 kWh/9,5 l - Fassungsvermögen: 13 Maßgedecke - Trocknungseffizienzklasse: A - Geräusch: 46 dB(A) re 1 pW
<p>Programme und Optionen</p> <ul style="list-style-type: none"> - 6 Programme: Intensiv 70 °C, Auto 45-65 °C, Eco 50 °C, Glas 40 °C, TurboSpeed 20min 60 °C, 1h 65 °C - 2 Sonderfunktionen: VarioSpeed Plus, Extra Trocknen - Maschinenpflege-Programm 	<p>Programme und Optionen</p> <ul style="list-style-type: none"> - 6 Programme: Intensiv 70 °C, Auto 45-65 °C, Eco 50 °C, Glas 40 °C, 1h 65 °C, Vorspülen - 3 Sonderfunktionen: VarioSpeed Plus, HygienePlus, Extra Trocknen - Maschinenpflege-Programm 	<p>Programme und Optionen</p> <ul style="list-style-type: none"> - 6 Programme: Intensiv 70 °C, Auto 45-65 °C, Eco 50 °C, Glas 40 °C, 1h 65 °C, Vorspülen - 3 Sonderfunktionen: VarioSpeed Plus, HygienePlus, Extra Trocknen - Maschinenpflege-Programm
<p>Spültechnologie und Sensorik</p> <ul style="list-style-type: none"> - ActiveWater Hydrauliksystem - EcoSilence Drive - Ressourcenschonendes Wassermanagement - Innenbehälter/ Boden: Edelstahl/Edelstahl - AquaSensor, Beladungs-Sensor - Wärmetauscher - Glasschutz-Technik - DosierAssistent - Reiniger-Automatik 	<p>Spültechnologie und Sensorik</p> <ul style="list-style-type: none"> - ActiveWater Hydrauliksystem - EcoSilence Drive - Innenbehälter/ Boden: Edelstahl/Edelstahl - AquaSensor, Beladungs-Sensor - Wärmetauscher - Glasschutz-Technik - DosierAssistent - Reiniger-Automatik 	<p>Spültechnologie und Sensorik</p> <ul style="list-style-type: none"> - ActiveWater Hydrauliksystem - EcoSilence Drive - Innenbehälter/ Boden: Edelstahl/Polinox - AquaSensor, Beladungs-Sensor - Wärmetauscher - Glasschutz-Technik - DosierAssistent - Reiniger-Automatik
<p>Korbsystem</p> <ul style="list-style-type: none"> - VarioFlex-Korbsystem - VarioSchublade - Höhenverstellbarer Oberkorb mit Rackmatic (3-stufig) 	<p>Korbsystem</p> <ul style="list-style-type: none"> - VarioFlex-Korbsystem - Höhenverstellbarer Oberkorb mit Rackmatic (3-stufig) - Vario-Besteckkorb im Unterkorb 	<p>Korbsystem</p> <ul style="list-style-type: none"> - VarioFlex-Korbsystem - VarioSchublade - Höhenverstellbarer Oberkorb mit Rackmatic (3-stufig)
<p>Anzeige und Bedienung</p> <ul style="list-style-type: none"> - Startzeitvorwahl: 1-24 Stunden - Elektronische Restzeit-Anzeige in Minuten - Elektronische Salz-Nachfüllanzeige - Elektronische Klarspüler-Nachfüllanzeige - ServoSchloss 	<p>Anzeige und Bedienung</p> <ul style="list-style-type: none"> - Startzeitvorwahl: 1-24 Stunden - Elektronische Restzeit-Anzeige in Minuten - Elektronische Salz-Nachfüllanzeige - Elektronische Klarspüler-Nachfüllanzeige - ServoSchloss 	<p>Anzeige und Bedienung</p> <ul style="list-style-type: none"> - Startzeitvorwahl: 1-24 Stunden - Elektronische Restzeit-Anzeige in Minuten - Elektronische Salz-Nachfüllanzeige - Elektronische Klarspüler-Nachfüllanzeige - ServoSchloss
<p>Sicherheit</p> <ul style="list-style-type: none"> - AquaStop mit lebenslanger Garantie - Tastensperre 	<p>Sicherheit</p> <ul style="list-style-type: none"> - AquaStop mit lebenslanger Garantie - Tastensperre 	<p>Sicherheit</p> <ul style="list-style-type: none"> - AquaStop mit lebenslanger Garantie - Tastensperre
<p>Maße</p> <ul style="list-style-type: none"> - Gerätemaße (H x B x T): 81,5 x 59,8 x 57,3 cm 	<p>Maße</p> <ul style="list-style-type: none"> - Gerätemaße (H x B x T): 86,5 x 59,8 x 57,3 cm 	<p>Maße</p> <ul style="list-style-type: none"> - Gerätemaße (H x B x T): 81,5 x 59,8 x 57,3 cm

* Unverbindliche Preisempfehlung des Herstellers inkl. 19% MwSt. UPE gültig ab 01.04.2020.

















¹ Auf einer Energieeffizienzklasse-Skala von A+++ bis D.

² Verbrauch pro Jahr bei 280 Standardreinigungszyklen Kaltwasserbefüllung (inkl. Stand-by-Verbrauch).

³ Verbrauch pro Spülgang Kaltwasserbefüllung im Programm Eco 50.

Serie 4 Geschirrspüler integrierbar



Serie 4 SMI46JS03E Edelstahl € 919,00*	Serie 4 SMI46IS00E € 889,00*	Serie 4 SMI46GS01E Edelstahl € 879,00*
    	     	    
<p>Leistung und Verbrauch</p> <ul style="list-style-type: none"> - Energieeffizienzklasse¹: A++ - Energie/Wasser²: 262 kWh/2.660 Liter - Energie/Wasser³: 0,92 kWh/9,5 l - Fassungsvermögen: 13 Maßgedecke - Trocknungseffizienzklasse: A - Geräusch: 44 dB(A) re 1 pW <p>Programme und Optionen</p> <ul style="list-style-type: none"> - 6 Programme: Intensiv 70 °C, Auto 45-65 °C, Eco 50 °C, Glas 40 °C, 1h 65 °C, Vorspülen - 3 Sonderfunktionen: VarioSpeed Plus, HygienePlus, Extra Trocknen - Maschinenpflege-Programm <p>Spültechnologie und Sensorik</p> <ul style="list-style-type: none"> - ActiveWater Hydrauliksystem - EcoSilence Drive - Innenbehälter/ Boden: Edelstahl/Edelstahl - AquaSensor, Beladungs-Sensor - Wärmetauscher - Glasschutz-Technik - DosierAssistent - Reiniger-Automatik <p>Korbsystem</p> <ul style="list-style-type: none"> - VarioFlex-Korbsystem - Höhenverstellbarer Oberkorb mit Rackmatic (3-stufig) - Vario-Besteckkorb im Unterkorb <p>Anzeige und Bedienung</p> <ul style="list-style-type: none"> - Startzeitvorwahl: 1-24 Stunden - Elektronische Restzeit-Anzeige in Minuten - Elektronische Salz-Nachfüllanzeige - Elektronische Klarspüler-Nachfüllanzeige - ServoSchloss <p>Sicherheit</p> <ul style="list-style-type: none"> - AquaStop mit lebenslanger Garantie - Tastensperre <p>Maße</p> <ul style="list-style-type: none"> - Gerätemaße (H x B x T): 81,5 x 59,8 x 57,3 cm 	<p>Leistung und Verbrauch</p> <ul style="list-style-type: none"> - Energieeffizienzklasse¹: A++ - Energie/Wasser²: 262 kWh/2.660 Liter - Energie/Wasser³: 0,92 kWh/9,5 l - Fassungsvermögen: 13 Maßgedecke - Trocknungseffizienzklasse: A - Geräusch: 46 dB(A) re 1 pW - Geräusch im Silence-Programm: 43 dB(A) re 1 pW <p>Programme und Optionen</p> <ul style="list-style-type: none"> - 6 Programme: Intensiv 70 °C, Auto 45-65 °C, Eco 50 °C, Silence 50 °C, Glas 40 °C, 1h 65 °C - 2 Sonderfunktionen: VarioSpeed Plus, Extra Trocknen - Maschinenpflege-Programm <p>Spültechnologie und Sensorik</p> <ul style="list-style-type: none"> - ActiveWater Hydrauliksystem - EcoSilence Drive - Innenbehälter/ Boden: Edelstahl/Edelstahl - AquaSensor, Beladungs-Sensor - Wärmetauscher - Glasschutz-Technik - DosierAssistent - Reiniger-Automatik <p>Korbsystem</p> <ul style="list-style-type: none"> - VarioFlex-Korbsystem - Höhenverstellbarer Oberkorb mit Rackmatic (3-stufig) - Vario-Besteckkorb im Unterkorb <p>Anzeige und Bedienung</p> <ul style="list-style-type: none"> - Startzeitvorwahl: 1-24 Stunden - Elektronische Restzeit-Anzeige in Minuten - Elektronische Salz-Nachfüllanzeige - Elektronische Klarspüler-Nachfüllanzeige - ServoSchloss <p>Sicherheit</p> <ul style="list-style-type: none"> - AquaStop mit lebenslanger Garantie - Tastensperre <p>Maße</p> <ul style="list-style-type: none"> - Gerätemaße (H x B x T): 81,5 x 59,8 x 57,3 cm 	<p>Leistung und Verbrauch</p> <ul style="list-style-type: none"> - Energieeffizienzklasse¹: A++ - Energie/Wasser²: 258 kWh/2.660 Liter - Energie/Wasser³: 0,90 kWh/9,5 l - Fassungsvermögen: 12 Maßgedecke - Trocknungseffizienzklasse: A - Geräusch: 46 dB(A) re 1 pW <p>Programme und Optionen</p> <ul style="list-style-type: none"> - 6 Programme: Intensiv 70 °C, Auto 45-65 °C, Eco 50 °C, Glas 40 °C, 1h 65 °C, Vorspülen - 3 Sonderfunktionen: VarioSpeed Plus, HygienePlus, Extra Trocknen - Maschinenpflege-Programm <p>Spültechnologie und Sensorik</p> <ul style="list-style-type: none"> - ActiveWater Hydrauliksystem - EcoSilence Drive - Innenbehälter/ Boden: Edelstahl/Polinox - AquaSensor, Beladungs-Sensor - Wärmetauscher - Glasschutz-Technik - DosierAssistent - Reiniger-Automatik <p>Korbsystem</p> <ul style="list-style-type: none"> - VarioFlex-Korbsystem - Höhenverstellbarer Oberkorb mit Rackmatic (3-stufig) - Vario-Besteckkorb im Unterkorb <p>Anzeige und Bedienung</p> <ul style="list-style-type: none"> - Startzeitvorwahl: 1-24 Stunden - Elektronische Restzeit-Anzeige in Minuten - Elektronische Salz-Nachfüllanzeige - Elektronische Klarspüler-Nachfüllanzeige - ServoSchloss <p>Sicherheit</p> <ul style="list-style-type: none"> - AquaStop mit lebenslanger Garantie - Tastensperre <p>Maße</p> <ul style="list-style-type: none"> - Gerätemaße (H x B x T): 81,5 x 59,8 x 57,3 cm

* Unverbindliche Preisempfehlung des Herstellers inkl. 19% Mwst. UPE gültig ab 01.04.2020.

¹ Auf einer Energieeffizienzklasse-Skala von A+++ bis D.

² Verbrauch pro Jahr bei 280 Standardreinigungszyklen Kaltwasserbefüllung (inkl. Stand-by-Verbrauch).

³ Verbrauch pro Spülgang Kaltwasserbefüllung im Programm Eco 50.

Serie 2 Geschirrspüler integrierbar



Serie 2 SMI25AS00E Edelstahl € 739,00*	Serie 2 SMI24AS00E Edelstahl € 659,00*
Leistung und Verbrauch <ul style="list-style-type: none"> - Energieeffizienzklasse¹: A+ - Energie/Wasser²: 290 kWh/3.300 Liter - Energie/Wasser⁴: 1,02 kWh/11,7 l - Fassungsvermögen: 12 Maßgedecke - Trocknungseffizienzklasse: A - Geräusch: 48 dB(A) re 1 pW 	Leistung und Verbrauch <ul style="list-style-type: none"> - Energieeffizienzklasse¹: A+ - Energie/Wasser²: 290 kWh/3.300 Liter - Energie/Wasser⁴: 1,02 kWh/11,7 l - Fassungsvermögen: 12 Maßgedecke - Trocknungseffizienzklasse: A - Geräusch: 52 dB(A) re 1 pW
Programme und Optionen <ul style="list-style-type: none"> - 5 Programme: Intensiv 70 °C, Auto 45-65 °C, Eco 50 °C, 1h 65 °C, Vorspülen - 1 Sonderfunktion: VarioSpeed 	Programme und Optionen <ul style="list-style-type: none"> - 4 Programme: Intensiv 70 °C, Eco 50 °C, 1h 65 °C, Vorspülen
Spültechnologie und Sensorik <ul style="list-style-type: none"> - ActiveWater Hydrauliksystem - EcoSilence Drive - Innenbehälter/ Boden: Edelstahl/Polinox - AquaSensor, Beladungs-Sensor - Glasschutz-Technik - DosierAssistent - Reiniger-Automatik 	Spültechnologie und Sensorik <ul style="list-style-type: none"> - ActiveWater Hydrauliksystem - EcoSilence Drive - Innenbehälter/ Boden: Edelstahl/Polinox - Beladungs-Sensor - Glasschutz-Technik - DosierAssistent - Reiniger-Automatik
Korbsystem <ul style="list-style-type: none"> - Vario-Korbsystem - Höhenverstellbarer Oberkorb - Besteckkorb im Unterkorb 	Korbsystem <ul style="list-style-type: none"> - Besteckkorb im Unterkorb
Anzeige und Bedienung <ul style="list-style-type: none"> - Startzeitvorwahl: 1-24 Stunden - Elektronische Restzeit-Anzeige in Minuten - Elektronische Salz-Nachfüllanzeige - Elektronische Klarspüler-Nachfüllanzeige - ServoSchloss 	Anzeige und Bedienung <ul style="list-style-type: none"> - Programmstatus-Anzeige über LED - Elektronische Salz-Nachfüllanzeige - Elektronische Klarspüler-Nachfüllanzeige - ServoSchloss
Sicherheit <ul style="list-style-type: none"> - AquaStop mit lebenslanger Garantie 	Sicherheit <ul style="list-style-type: none"> - AquaStop mit lebenslanger Garantie
Maße <ul style="list-style-type: none"> - Gerätemaße (H x B x T): 81,5 x 59,8 x 57,3 cm 	Maße <ul style="list-style-type: none"> - Gerätemaße (H x B x T): 81,5 x 59,8 x 57,3 cm
	Verfügbare Farbvarianten SMI24AW00E, Weiß € 659,00* SMI24AM00E, Braun € 659,00*

* Unverbindliche Preisempfehlung des Herstellers inkl. 19% MwSt. UPE gültig ab 01.04.2020.





























¹ Auf einer Energieeffizienzklasse-Skala von A+++ bis D.

² Verbrauch pro Jahr bei 280 Standardreinigungszyklen Kaltwasserbefüllung (inkl. Stand-by-Verbrauch).

³ Verbrauch pro Spülgang Kaltwasserbefüllung im Programm Eco 50.

Serie 8 und Serie 6 Geschirrspüler vollintegrierbar



Serie 8 mit PerfectDry SMV88UX36E Edelstahl € 1.759,00*	Serie 6 mit PerfectDry SBE68TX26E Edelstahl € 1.609,00*	Serie 6 mit PerfectDry SME68TX26E Edelstahl € 1.579,00*
       	          	        
<p>Leistung und Verbrauch</p> <ul style="list-style-type: none"> - Energieeffizienzklasse^{1/2}: A+++ -10% - Energie/Wasser²: 211 kWh/2.100 Liter - Energie/Wasser⁴: 0,73 kWh/7,7 l - Fassungsvermögen: 13 Maßgedecke - Trocknungseffizienzklasse: A - Geräusch: 42 dB(A) re 1 pW - Geräusch im Silence-Programm: 40 dB(A) re 1 pW 	<p>Leistung und Verbrauch</p> <ul style="list-style-type: none"> - Energieeffizienzklasse¹ A+++ - Energie/Wasser²: 237 kWh/2.660 Liter - Energie/Wasser³: 0,83 kWh/9,5 l - Fassungsvermögen: 14 Maßgedecke - Trocknungseffizienzklasse: A - Geräusch: 42 dB(A) re 1 pW - Geräusch im Silence-Programm: 40 dB(A) re 1 pW 	<p>Leistung und Verbrauch</p> <ul style="list-style-type: none"> - Energieeffizienzklasse¹ A+++ - Energie/Wasser²: 237 kWh/2.660 Liter - Energie/Wasser³: 0,83 kWh/9,5 l - Fassungsvermögen: 14 Maßgedecke - Trocknungseffizienzklasse: A - Geräusch: 42 dB(A) re 1 pW - Geräusch im Silence-Programm: 40 dB(A) re 1 pW
<p>Programme und Optionen</p> <ul style="list-style-type: none"> - 8 Programme: Intensiv 70 °C, Auto 45-65 °C, Eco 50 °C, Silence 50 °C, 1,5h 60 °C, Glas 40 °C, Schnell 45 °C, Vorspülen - 5 Sonderfunktionen: Home Connect Funktion, HygienePlus, Extra Trocknen - Maschinenpflege-Programm 	<p>Programme und Optionen</p> <ul style="list-style-type: none"> - 8 Programme: Intensiv 70 °C, Auto 45-65 °C, Eco 50 °C, Silence 50 °C, 1,5h 60 °C, Glas 40 °C, Schnell 45 °C, Vorspülen - 4 Sonderfunktionen: Home Connect Funktion, VarioSpeed Plus, HygienePlus, Extra Trocknen - Maschinenpflege-Programm 	<p>Programme und Optionen</p> <ul style="list-style-type: none"> - 8 Programme: Intensiv 70 °C, Auto 45-65 °C, Eco 50 °C, Silence 50 °C, 1,5h 60 °C, Glas 40 °C, Schnell 45 °C, Vorspülen - 4 Sonderfunktionen: Home Connect Funktion, VarioSpeed Plus, HygienePlus, Extra Trocknen - Maschinenpflege-Programm
<p>Spültechnologie und Sensorik</p> <ul style="list-style-type: none"> - ActiveWater Hydrauliksystem - EcoSilence Drive - Ressourcenschonendes Wassermanagement - Zeolith®-Trocknen - Innenbehälter/ Boden: Edelstahl/Edelstahl - AquaSensor, Beladungs-Sensor - Wärmetauscher - Präzise Glasschutz-Technik Pro - DosierAssistent - Reiniger-Automatik 	<p>Spültechnologie und Sensorik</p> <ul style="list-style-type: none"> - ActiveWater Hydrauliksystem - EcoSilence Drive - Zeolith®-Trocknen - Innenbehälter/ Boden: Edelstahl/Edelstahl - AquaSensor, Beladungs-Sensor - Wärmetauscher - Glasschutz-Technik Plus - DosierAssistent - Reiniger-Automatik 	<p>Spültechnologie und Sensorik</p> <ul style="list-style-type: none"> - ActiveWater Hydrauliksystem - EcoSilence Drive - Zeolith®-Trocknen - Innenbehälter/ Boden: Edelstahl/Edelstahl - AquaSensor, Beladungs-Sensor - Wärmetauscher - Glasschutz-Technik Plus - DosierAssistent - Reiniger-Automatik
<p>Korbsystem</p> <ul style="list-style-type: none"> - VarioFlex Pro-Korbsystem mit roten Touchpoints - VarioSchublade Pro - Höhenverstellbarer Oberkorb mit Rackmatic (3-stufig) - Gläseranlagebügel im Unterkorb - Inkl. Stielglas Korb 	<p>Korbsystem</p> <ul style="list-style-type: none"> - VarioFlex Pro-Korbsystem - VarioSchublade Pro - Höhenverstellbarer Oberkorb mit Rackmatic (3-stufig) - Gläseranlagebügel im Unterkorb - Inkl. Stielglas Korb 	<p>Korbsystem</p> <ul style="list-style-type: none"> - VarioFlex Pro-Korbsystem - VarioSchublade Pro - Höhenverstellbarer Oberkorb mit Rackmatic (3-stufig) - Gläseranlagebügel im Unterkorb - Inkl. Stielglas Korb
<p>Anzeige und Bedienung</p> <ul style="list-style-type: none"> - EmotionLight weiß - TimeLight - Hochauflösendes farbiges TFT-Display - Echtzeit-Anzeige - Startzeitvorwahl: 1-24 Stunden - Elektronische Salz-Nachfüllanzeige - Elektronische Klarspüler-Nachfüllanzeige - Akustisches Signal am Programmende - ServoSchloss 	<p>Anzeige und Bedienung</p> <ul style="list-style-type: none"> - Hochauflösendes TFT Display mit farbiger Symbol- und Klartext-Anzeige - Echtzeit-Anzeige - InfoLight - Startzeitvorwahl: 1-24 Stunden - Elektronische Salz-Nachfüllanzeige - Elektronische Klarspüler-Nachfüllanzeige - Akustisches Signal am Programmende - ServoSchloss - VarioScharnier 	<p>Anzeige und Bedienung</p> <ul style="list-style-type: none"> - Hochauflösendes TFT Display mit farbiger Symbol- und Klartext-Anzeige - Echtzeit-Anzeige - InfoLight - Startzeitvorwahl: 1-24 Stunden - Elektronische Salz-Nachfüllanzeige - Elektronische Klarspüler-Nachfüllanzeige - Akustisches Signal am Programmende - ServoSchloss - VarioScharnier
<p>Sicherheit</p> <ul style="list-style-type: none"> - AquaStop mit lebenslanger Garantie - Türverriegelung 	<p>Sicherheit</p> <ul style="list-style-type: none"> - AquaStop mit lebenslanger Garantie - Inkl. Dampfschutz-Blech - Türverriegelung 	<p>Sicherheit</p> <ul style="list-style-type: none"> - AquaStop mit lebenslanger Garantie - Inkl. Dampfschutz-Blech - Türverriegelung
<p>Maße</p> <ul style="list-style-type: none"> - Gerätemaße (H x B x T): 81,5 x 59,8 x 55,0 cm 	<p>Maße</p> <ul style="list-style-type: none"> - Gerätemaße (H x B x T): 86,5 x 59,8 x 55,0 cm 	<p>Maße</p> <ul style="list-style-type: none"> - Gerätemaße (H x B x T): 81,5 x 59,8 x 55,0 cm

























* Unverbindliche Preisempfehlung des Herstellers inkl. 19% Mwst. UPE gültig ab 01.04.2020.

¹ Auf einer Energieeffizienzklasse-Skala von A+++ bis D. ² 10% sparsamer (211 kWh/Jahr) als der Grenzwert (235 kWh/Jahr) zur Energieeffizienzklasse A+++.

³ Verbrauch pro Jahr bei 280 Standardreinigungszyklen Kaltwasserbefüllung (inkl. Stand-by-Verbrauch). ⁴ Verbrauch pro Spülgang Kaltwasserbefüllung im Programm Eco 50.

Serie 6 Geschirrspüler vollintegrierbar

























Serie 6 mit PerfectDry SBV68TX06E Edelstahl € 1.579,00*	Serie 6 mit PerfectDry SMV68TX06E Edelstahl € 1.549,00*	Serie 6 SBV68MD02E Edelstahl € 1.449,00*
        	        	       
<p>Leistung und Verbrauch</p> <ul style="list-style-type: none"> - Energieeffizienzklasse¹ A+++ - Energie/Wasser²: 237 kWh/2.660 Liter - Energie/Wasser³: 0,83 kWh/9,5 l - Fassungsvermögen: 14 Maßgedecke - Trocknungseffizienzklasse: A - Geräusch: 42 dB(A) re 1 pW - Geräusch im Silence-Programm: 40 dB(A) re 1 pW 	<p>Leistung und Verbrauch</p> <ul style="list-style-type: none"> - Energieeffizienzklasse¹: A+++ - Energie/Wasser²: 237 kWh/2.660 Liter - Energie/Wasser³: 0,83 kWh/9,5 l - Fassungsvermögen: 14 Maßgedecke - Trocknungseffizienzklasse: A - Geräusch: 42 dB(A) re 1 pW - Geräusch im Silence-Programm: 40 dB(A) re 1 pW 	<p>Leistung und Verbrauch</p> <ul style="list-style-type: none"> - Energieeffizienzklasse¹: A++ - Energie/Wasser²: 266 kWh/2.660 Liter - Energie/Wasser³: 0,93 kWh/9,5 l - Fassungsvermögen: 14 Maßgedecke - Trocknungseffizienzklasse: A - Geräusch: 42 dB(A) re 1 pW - Geräusch im Silence-Programm: 39 dB(A) re 1 pW
<p>Programme und Optionen</p> <ul style="list-style-type: none"> - 8 Programme: Intensiv 70 °C, Auto 45-65 °C, Eco 50 °C, Silence 50 °C, 1,5h 60 °C, Glas 40 °C, Schnell 45 °C, Vorspülen - 4 Sonderfunktionen: Home Connect Funktion, VarioSpeed Plus, HygienePlus, Extra Trocknen - Maschinenpflege-Programm 	<p>Programme und Optionen</p> <ul style="list-style-type: none"> - 8 Programme: Intensiv 70 °C, Auto 45-65 °C, Eco 50 °C, Silence 50 °C, 1,5h 60 °C, Glas 40 °C, Schnell 45 °C, Vorspülen - 4 Sonderfunktionen: Home Connect Funktion, VarioSpeed Plus, HygienePlus, Extra Trocknen - Maschinenpflege-Programm 	<p>Programme und Optionen</p> <ul style="list-style-type: none"> - 8 Programme: Intensiv 70 °C, Auto 45-65 °C, Eco 50 °C, Silence 50 °C, Glas 40 °C, 1h 65 °C, Schnell 45 °C, Vorspülen - 4 Sonderfunktionen: VarioSpeed Plus, HygienePlus, Extra Trocknen - Maschinenpflege-Programm
<p>Spültechnologie und Sensorik</p> <ul style="list-style-type: none"> - ActiveWater Hydrauliksystem - EcoSilence Drive - Zeolith®-Trocknen - Innenbehälter/ Boden: Edelstahl/Edelstahl - AquaSensor, Beladungs-Sensor - Wärmetauscher - Glasschutz-Technik Plus - DosierAssistent - Reiniger-Automatik 	<p>Spültechnologie und Sensorik</p> <ul style="list-style-type: none"> - ActiveWater Hydrauliksystem - EcoSilence Drive - Zeolith®-Trocknen - Innenbehälter/ Boden: Edelstahl/Edelstahl - AquaSensor, Beladungs-Sensor - Wärmetauscher - Glasschutz-Technik Plus - DosierAssistent - Reiniger-Automatik 	<p>Spültechnologie und Sensorik</p> <ul style="list-style-type: none"> - ActiveWater Hydrauliksystem - EcoSilence Drive - EcoTrocknung - Innenbehälter/ Boden: Edelstahl/Edelstahl - AquaSensor, Beladungs-Sensor - Wärmetauscher - Glasschutz-Technik - DosierAssistent - Reiniger-Automatik
<p>Korbsystem</p> <ul style="list-style-type: none"> - VarioFlex Pro-Korbsystem mit roten Touchpoints - VarioSchublade Pro - Höhenverstellbarer Oberkorb mit Rackmatic (3-stufig) - Gläseranlagebügel im Unterkorb - Inkl. Stielglas Korb 	<p>Korbsystem</p> <ul style="list-style-type: none"> - VarioFlex Pro-Korbsystem mit roten Touchpoints - VarioSchublade Pro - Höhenverstellbarer Oberkorb mit Rackmatic (3-stufig) - Gläseranlagebügel im Unterkorb - Inkl. Stielglas Korb 	<p>Korbsystem</p> <ul style="list-style-type: none"> - VarioFlex Pro-Korbsystem - VarioSchublade - Höhenverstellbarer Oberkorb mit Rackmatic (3-stufig)
<p>Anzeige und Bedienung</p> <ul style="list-style-type: none"> - TimeLight - Hochauflösendes farbiges TFT-Display - Echtzeit-Anzeige - Startzeitvorwahl: 1-24 Stunden - Elektronische Salz-Nachfüllanzeige - Elektronische Klarspüler-Nachfüllanzeige - Akustisches Signal am Programmende - ServoSchloss 	<p>Anzeige und Bedienung</p> <ul style="list-style-type: none"> - TimeLight - Hochauflösendes farbiges TFT-Display - Echtzeit-Anzeige - Startzeitvorwahl: 1-24 Stunden - Elektronische Salz-Nachfüllanzeige - Elektronische Klarspüler-Nachfüllanzeige - Akustisches Signal am Programmende - ServoSchloss 	<p>Anzeige und Bedienung</p> <ul style="list-style-type: none"> - TimeLight - Startzeitvorwahl: 1-24 Stunden - Elektronische Restzeit-Anzeige in Minuten - Elektronische Salz-Nachfüllanzeige - Elektronische Klarspüler-Nachfüllanzeige - Akustisches Signal am Programmende - OpenAssist
<p>Sicherheit</p> <ul style="list-style-type: none"> - AquaStop mit lebenslanger Garantie 	<p>Sicherheit</p> <ul style="list-style-type: none"> - AquaStop mit lebenslanger Garantie 	<p>Sicherheit</p> <ul style="list-style-type: none"> - AquaStop mit lebenslanger Garantie
<p>Maße</p> <ul style="list-style-type: none"> - Gerätemaße (H x B x T): 86,5 x 59,8 x 55,0 cm 	<p>Maße</p> <ul style="list-style-type: none"> - Gerätemaße (H x B x T): 81,5 x 59,8 x 55,0 cm 	<p>Maße</p> <ul style="list-style-type: none"> - Gerätemaße (H x B x T): 86,5 x 59,8 x 55,0 cm

* Unverbindliche Preisempfehlung des Herstellers inkl. 19% MwSt. UPE gültig ab 01.04.2020.

¹ Auf einer Energieeffizienzklasse-Skala von A+++ bis D.² Verbrauch pro Jahr bei 280 Standardreinigungszyklen Kaltwasserbefüllung (inkl. Stand-by-Verbrauch).³ Verbrauch pro Spülgang Kaltwasserbefüllung im Programm Eco 50.

Serie 6 und Serie 4 Geschirrspüler vollintegrierbar





Serie 6 SMV68MD02E Edelstahl € 1.409,00*	Serie 4 SBV46MX04E € 1.059,00*	Serie 4 SMV46MX04E Edelstahl € 1.019,00*
      	       	      
<p>Leistung und Verbrauch</p> <ul style="list-style-type: none"> - Energieeffizienzklasse¹: A++ - Energie/Wasser²: 266 kWh/2.660 Liter - Energie/Wasser³: 0,93 kWh/9,5 l - Fassungsvermögen: 14 Maßgedecke - Trocknungseffizienzklasse: A - Geräusch: 42 dB(A) re 1 pW - Geräusch im Silence-Programm: 39 dB(A) re 1 pW 	<p>Leistung und Verbrauch</p> <ul style="list-style-type: none"> - Energieeffizienzklasse¹: A++ - Energie/Wasser²: 266 kWh/2.660 Liter - Energie/Wasser³: 0,93 kWh/9,5 l - Fassungsvermögen: 14 Maßgedecke - Trocknungseffizienzklasse: A - Geräusch: 41 dB(A) re 1 pW - Geräusch im Silence-Programm: 39 dB(A) re 1 pW 	<p>Leistung und Verbrauch</p> <ul style="list-style-type: none"> - Energieeffizienzklasse¹: A++ - Energie/Wasser²: 266 kWh/2.660 Liter - Energie/Wasser³: 0,93 kWh/9,5 l - Fassungsvermögen: 14 Maßgedecke - Trocknungseffizienzklasse: A - Geräusch: 41 dB(A) re 1 pW - Geräusch im Silence-Programm: 39 dB(A) re 1 pW
<p>Programme und Optionen</p> <ul style="list-style-type: none"> - 8 Programme: Intensiv 70 °C, Auto 45-65 °C, Eco 50 °C, Silence 50 °C, Glas 40 °C, 1h 65 °C, Schnell 45 °C, Vorspülen - 4 Sonderfunktionen: Intensive Zone, VarioSpeed Plus, HygienePlus, Extra Trocknen - Maschinenpflege-Programm 	<p>Programme und Optionen</p> <ul style="list-style-type: none"> - 6 Programme: Intensiv 70 °C, Auto 45-65 °C, Eco 50 °C, Silence 50 °C, Glas 40 °C, 1h 65 °C - 3 Sonderfunktionen: VarioSpeed Plus, HygienePlus, Extra Trocknen - Maschinenpflege-Programm 	<p>Programme und Optionen</p> <ul style="list-style-type: none"> - 6 Programme: Intensiv 70 °C, Auto 45-65 °C, Eco 50 °C, Silence 50 °C, Glas 40 °C, 1h 65 °C - 3 Sonderfunktionen: VarioSpeed Plus, HygienePlus, Extra Trocknen - Maschinenpflege-Programm
<p>Spültechnologie und Sensorik</p> <ul style="list-style-type: none"> - ActiveWater Hydrauliksystem - EcoSilence Drive - EcoTrocknung - Innenbehälter/ Boden: Edelstahl/Edelstahl - AquaSensor, Beladungs-Sensor - Wärmetauscher - Glasschutz-Technik - DosierAssistent - Reiniger-Automatik 	<p>Spültechnologie und Sensorik</p> <ul style="list-style-type: none"> - ActiveWater Hydrauliksystem - EcoSilence Drive - EcoTrocknung - Innenbehälter/ Boden: Edelstahl/Edelstahl - AquaSensor, Beladungs-Sensor - Wärmetauscher - Glasschutz-Technik - DosierAssistent - Reiniger-Automatik 	<p>Spültechnologie und Sensorik</p> <ul style="list-style-type: none"> - ActiveWater Hydrauliksystem - EcoSilence Drive - EcoTrocknung - Innenbehälter/ Boden: Edelstahl/Edelstahl - AquaSensor, Beladungs-Sensor - Wärmetauscher - Glasschutz-Technik - DosierAssistent - Reiniger-Automatik
<p>Korbssystem</p> <ul style="list-style-type: none"> - VarioFlex-Korbssystem - VarioSchublade - Höhenverstellbarer Oberkorb mit Rackmatic (3-stufig) 	<p>Korbssystem</p> <ul style="list-style-type: none"> - VarioFlex-Korbssystem - VarioSchublade - Höhenverstellbarer Oberkorb mit Rackmatic (3-stufig) 	<p>Korbssystem</p> <ul style="list-style-type: none"> - VarioFlex-Korbssystem - VarioSchublade - Höhenverstellbarer Oberkorb mit Rackmatic (3-stufig)
<p>Anzeige und Bedienung</p> <ul style="list-style-type: none"> - TimeLight - Startzeitvorwahl: 1-24 Stunden - Elektronische Restzeit-Anzeige in Minuten - Elektronische Salz-Nachfüllanzeige - Elektronische Klarspüler-Nachfüllanzeige - Akustisches Signal am Programmende - OpenAssist 	<p>Anzeige und Bedienung</p> <ul style="list-style-type: none"> - InfoLight - Startzeitvorwahl: 1-24 Stunden - Elektronische Restzeit-Anzeige in Minuten - Elektronische Salz-Nachfüllanzeige - Elektronische Klarspüler-Nachfüllanzeige - Akustisches Signal am Programmende - ServoSchloss 	<p>Anzeige und Bedienung</p> <ul style="list-style-type: none"> - InfoLight - Startzeitvorwahl: 1-24 Stunden - Elektronische Restzeit-Anzeige in Minuten - Elektronische Salz-Nachfüllanzeige - Elektronische Klarspüler-Nachfüllanzeige - Akustisches Signal am Programmende - ServoSchloss
<p>Sicherheit</p> <ul style="list-style-type: none"> - AquaStop mit lebenslanger Garantie 	<p>Sicherheit</p> <ul style="list-style-type: none"> - AquaStop mit lebenslanger Garantie - Inkl. Dampfschutz-Blech 	<p>Sicherheit</p> <ul style="list-style-type: none"> - AquaStop mit lebenslanger Garantie
<p>Maße</p> <ul style="list-style-type: none"> - Gerätemaße (H x B x T): 81,5 x 59,8 x 55,0 cm 	<p>Maße</p> <ul style="list-style-type: none"> - Gerätemaße (H x B x T): 86,5 x 59,8 x 55,0 cm 	<p>Maße</p> <ul style="list-style-type: none"> - Gerätemaße (H x B x T): 81,5 x 59,8 x 55,0 cm

* Unverbindliche Preisempfehlung des Herstellers inkl. 19% Mwst. UPE gültig ab 01.04.2020.

¹ Auf einer Energieeffizienzklasse-Skala von A+++ bis D.² Verbrauch pro Jahr bei 280 Standardreinigungszyklen Kaltwasserbefüllung (inkl. Stand-by-Verbrauch).³ Verbrauch pro Spülgang Kaltwasserbefüllung im Programm Eco 50.

Serie 4 Geschirrspüler vollintegrierbar























Serie 4 SBE46NX23E Edelstahl € 1.039,00*	Serie 4 SME46NX23E Edelstahl € 999,00*	Serie 4 SBV46NX01E Edelstahl € 989,00*
        	       	      
<p>Leistung und Verbrauch</p> <ul style="list-style-type: none"> - Energieeffizienzklasse¹: A++ - Energie/Wasser²: 266 kWh/2.660 Liter - Energie/Wasser³: 0,93 kWh/9,5 l - Fassungsvermögen: 14 Maßgedecke - Trocknungseffizienzklasse: A - Geräusch: 44 dB(A) re 1 pW - Geräusch im Silence-Programm: 41 dB(A) re 1 pW 	<p>Leistung und Verbrauch</p> <ul style="list-style-type: none"> - Energieeffizienzklasse¹: A++ - Energie/Wasser²: 266 kWh/2.660 Liter - Energie/Wasser³: 0,93 kWh/9,5 l - Fassungsvermögen: 14 Maßgedecke - Trocknungseffizienzklasse: A - Geräusch: 44 dB(A) re 1 pW - Geräusch im Silence-Programm: 41 dB(A) re 1 pW 	<p>Leistung und Verbrauch</p> <ul style="list-style-type: none"> - Energieeffizienzklasse¹: A++ - Energie/Wasser²: 262 kWh/1.820 Liter - Energie/Wasser³: 0,92 kWh/7,7 l - Fassungsvermögen: 13 Maßgedecke - Trocknungseffizienzklasse: A - Geräusch: 46 dB(A) re 1 pW
<p>Programme und Optionen</p> <ul style="list-style-type: none"> - 6 Programme: Intensiv 70 °C, Auto 45-65 °C, Eco 50 °C, Silence 50 °C, 1h 65 °C, Vorspülen - 3 Sonderfunktionen: VarioSpeed Plus, HygienePlus, Extra Trocknen - Maschinenpflege-Programm 	<p>Programme und Optionen</p> <ul style="list-style-type: none"> - 6 Programme: Intensiv 70 °C, Auto 45-65 °C, Eco 50 °C, Silence 50 °C, 1h 65 °C, Vorspülen - 3 Sonderfunktionen: VarioSpeed Plus, HygienePlus, Extra Trocknen - Maschinenpflege-Programm 	<p>Programme und Optionen</p> <ul style="list-style-type: none"> - 6 Programme: Intensiv 70 °C, Auto 45-65 °C, Eco 50 °C, Glas 40 °C, TurboSpeed 20min 60 °C, 1h 65 °C - 2 Sonderfunktionen: VarioSpeed Plus, Extra Trocknen - Maschinenpflege-Programm
<p>Spültechnologie und Sensorik</p> <ul style="list-style-type: none"> - ActiveWater Hydrauliksystem - EcoSilence Drive - Innenbehälter/Boden: Edelstahl/Edelstahl - AquaSensor, Beladungs-Sensor - Wärmetauscher - Glasschutz-Technik - DosierAssistent - Reiniger-Automatik 	<p>Spültechnologie und Sensorik</p> <ul style="list-style-type: none"> - ActiveWater Hydrauliksystem - EcoSilence Drive - Innenbehälter/Boden: Edelstahl/Edelstahl - AquaSensor, Beladungs-Sensor - Wärmetauscher - Glasschutz-Technik - DosierAssistent - Reiniger-Automatik 	<p>Spültechnologie und Sensorik</p> <ul style="list-style-type: none"> - ActiveWater Hydrauliksystem - EcoSilence Drive - Ressourcenschonendes Wassermanagement - Innenbehälter/ Boden: Edelstahl/Edelstahl - AquaSensor, Beladungs-Sensor - Wärmetauscher - Glasschutz-Technik - DosierAssistent - Reiniger-Automatik
<p>Korbsystem</p> <ul style="list-style-type: none"> - VarioFlex-Korbsystem - VarioSchublade - Höhenverstellbarer Oberkorb mit Rackmatic (3-stufig) 	<p>Korbsystem</p> <ul style="list-style-type: none"> - VarioFlex-Korbsystem - VarioSchublade - Höhenverstellbarer Oberkorb mit Rackmatic (3-stufig) 	<p>Korbsystem</p> <ul style="list-style-type: none"> - VarioFlex-Korbsystem - VarioSchublade - Höhenverstellbarer Oberkorb mit Rackmatic (3-stufig)
<p>Anzeige und Bedienung</p> <ul style="list-style-type: none"> - InfoLight - Startzeitvorwahl: 1-24 Stunden - Elektronische Restzeit-Anzeige in Minuten - Elektronische Salz-Nachfüllanzeige - Elektronische Klarspüler-Nachfüllanzeige - Akustisches Signal am Programmende - ServoSchloss - VarioScharnier 	<p>Anzeige und Bedienung</p> <ul style="list-style-type: none"> - InfoLight - Startzeitvorwahl: 1-24 Stunden - Elektronische Restzeit-Anzeige in Minuten - Elektronische Salz-Nachfüllanzeige - Elektronische Klarspüler-Nachfüllanzeige - Akustisches Signal am Programmende - ServoSchloss - VarioScharnier 	<p>Anzeige und Bedienung</p> <ul style="list-style-type: none"> - InfoLight - Startzeitvorwahl: 1-24 Stunden - Elektronische Restzeit-Anzeige in Minuten - Elektronische Salz-Nachfüllanzeige - Elektronische Klarspüler-Nachfüllanzeige - Akustisches Signal am Programmende - ServoSchloss
<p>Sicherheit</p> <ul style="list-style-type: none"> - Inkl. Dampfschutz-Blech - AquaStop mit lebenslanger Garantie 	<p>Sicherheit</p> <ul style="list-style-type: none"> - Inkl. Dampfschutz-Blech - AquaStop mit lebenslanger Garantie 	<p>Sicherheit</p> <ul style="list-style-type: none"> - AquaStop mit lebenslanger Garantie
<p>Maße</p> <ul style="list-style-type: none"> - Gerätemaße (H x B x T): 86,5 x 59,8 x 55,0 cm 	<p>Maße</p> <ul style="list-style-type: none"> - Gerätemaße (H x B x T): 81,5 x 59,8 x 55,0 cm 	<p>Maße</p> <ul style="list-style-type: none"> - Gerätemaße (H x B x T): 86,5 x 59,8 x 55,0 cm

* Unverbindliche Preisempfehlung des Herstellers inkl. 19% MwSt. UPE gültig ab 01.04.2020.

¹ Auf einer Energieeffizienzklasse-Skala von A+++ bis D.² Verbrauch pro Jahr bei 280 Standardreinigungszyklen Kaltwasserbefüllung (inkl. Stand-by-Verbrauch).³ Verbrauch pro Spülgang Kaltwasserbefüllung im Programm Eco 50.

Serie 4 Geschirrspüler vollintegrierbar



Serie 4 SBV46NX03E Edelstahl € 999,00*	Serie 4 SMV46NX03E Edelstahl € 969,00*	Serie 4 SBV46KX01E Edelstahl € 959,00*
      	       	      
<p>Leistung und Verbrauch</p> <ul style="list-style-type: none"> - Energieeffizienzklasse¹: A++ - Energie/Wasser²: 266 kWh/2.660 Liter - Energie/Wasser³: 0,93 kWh/9,5 l - Fassungsvermögen: 14 Maßgedecke - Trocknungseffizienzklasse: A - Geräusch: 44 dB(A) re 1 pW 	<p>Leistung und Verbrauch</p> <ul style="list-style-type: none"> - Energieeffizienzklasse¹: A++ - Energie/Wasser²: 266 kWh/2.660 Liter - Energie/Wasser³: 0,93 kWh/9,5 l - Fassungsvermögen: 14 Maßgedecke - Trocknungseffizienzklasse: A - Geräusch: 44 dB(A) re 1 pW 	<p>Leistung und Verbrauch</p> <ul style="list-style-type: none"> - Energieeffizienzklasse¹: A++ - Energie/Wasser²: 262 kWh/2.660 Liter - Energie/Wasser³: 0,92 kWh/9,5 l - Fassungsvermögen: 13 Maßgedecke - Trocknungseffizienzklasse: A - Geräusch: 46 dB(A) re 1 pW
<p>Programme und Optionen</p> <ul style="list-style-type: none"> - 6 Programme: Intensiv 70 °C, Auto 45-65 °C, Eco 50 °C, Glas 40 °C, 1h 65 °C, Vorspülen - 3 Sonderfunktionen: VarioSpeed Plus, HygienePlus, Extra Trocknen - Maschinenpflege-Programm 	<p>Programme und Optionen</p> <ul style="list-style-type: none"> - 6 Programme: Intensiv 70 °C, Auto 45-65 °C, Eco 50 °C, Glas 40 °C, 1h 65 °C, Vorspülen - 3 Sonderfunktionen: VarioSpeed Plus, HygienePlus, Extra Trocknen - Maschinenpflege-Programm 	<p>Programme und Optionen</p> <ul style="list-style-type: none"> - 6 Programme: Intensiv 70 °C, Auto 45-65 °C, Eco 50 °C, Glas 40 °C, 1h 65 °C, Vorspülen - 3 Sonderfunktionen: VarioSpeed Plus, HygienePlus, Extra Trocknen - Maschinenpflege-Programm
<p>Spültechnologie und Sensorik</p> <ul style="list-style-type: none"> - ActiveWater Hydrauliksystem - EcoSilence Drive - Innenbehälter/Boden: Edelstahl/Edelstahl - AquaSensor, Beladungs-Sensor - Wärmetauscher - Glasschutz-Technik - DosierAssistent - Reiniger-Automatik 	<p>Spültechnologie und Sensorik</p> <ul style="list-style-type: none"> - ActiveWater Hydrauliksystem - EcoSilence Drive - Innenbehälter/ Boden: Edelstahl/Edelstahl - AquaSensor, Beladungs-Sensor - Wärmetauscher - Glasschutz-Technik - DosierAssistent - Reiniger-Automatik 	<p>Spültechnologie und Sensorik</p> <ul style="list-style-type: none"> - ActiveWater Hydrauliksystem - EcoSilence Drive - Innenbehälter/ Boden: Edelstahl/Polinox - AquaSensor, Beladungs-Sensor - Wärmetauscher - Glasschutz-Technik - DosierAssistent - Reiniger-Automatik
<p>Korbsystem</p> <ul style="list-style-type: none"> - VarioFlex-Korbsystem - VarioSchublade - Höhenverstellbarer Oberkorb mit Rackmatic (3-stufig) 	<p>Korbsystem</p> <ul style="list-style-type: none"> - VarioFlex-Korbsystem - VarioSchublade - Höhenverstellbarer Oberkorb mit Rackmatic (3-stufig) 	<p>Korbsystem</p> <ul style="list-style-type: none"> - VarioFlex-Korbsystem - VarioSchublade - Höhenverstellbarer Oberkorb mit Rackmatic (3-stufig)
<p>Anzeige und Bedienung</p> <ul style="list-style-type: none"> - InfoLight - Startzeitvorwahl: 1-24 Stunden - Elektronische Restzeit-Anzeige in Minuten - Elektronische Salz-Nachfüllanzeige - Elektronische Klarspüler-Nachfüllanzeige - Akustisches Signal am Programmende - ServoSchloss 	<p>Anzeige und Bedienung</p> <ul style="list-style-type: none"> - InfoLight - Startzeitvorwahl: 1-24 Stunden - Elektronische Restzeit-Anzeige in Minuten - Elektronische Salz-Nachfüllanzeige - Elektronische Klarspüler-Nachfüllanzeige - Akustisches Signal am Programmende - ServoSchloss 	<p>Anzeige und Bedienung</p> <ul style="list-style-type: none"> - InfoLight - Startzeitvorwahl: 1-24 Stunden - Elektronische Restzeit-Anzeige in Minuten - Elektronische Salz-Nachfüllanzeige - Elektronische Klarspüler-Nachfüllanzeige - Akustisches Signal am Programmende - ServoSchloss
<p>Sicherheit</p> <ul style="list-style-type: none"> - AquaStop mit lebenslanger Garantie 	<p>Sicherheit</p> <ul style="list-style-type: none"> - AquaStop mit lebenslanger Garantie 	<p>Sicherheit</p> <ul style="list-style-type: none"> - AquaStop mit lebenslanger Garantie
<p>Maße</p> <ul style="list-style-type: none"> - Gerätemaße (H x B x T): 86,5 x 59,8 x 55,0 cm 	<p>Maße</p> <ul style="list-style-type: none"> - Gerätemaße (H x B x T): 81,5 x 59,8 x 55,0 cm 	<p>Maße</p> <ul style="list-style-type: none"> - Gerätemaße (H x B x T): 86,5 x 59,8 x 55,0 cm

* Unverbindliche Preisempfehlung des Herstellers inkl. 19% Mwst. UPE gültig ab 01.04.2020.

















¹ Auf einer Energieeffizienzklasse-Skala von A+++ bis D.

² Verbrauch pro Jahr bei 280 Standardreinigungszyklen Kaltwasserbefüllung (inkl. Stand-by-Verbrauch).

³ Verbrauch pro Spülgang Kaltwasserbefüllung im Programm Eco 50.

Serie 4 Geschirrspüler vollintegrierbar



Serie 4 SMV46NX01E Edelstahl € 959,00*	Serie 4 SBV46JX03E Edelstahl € 949,00*	Serie 4 SMV46KX01E Edelstahl € 929,00*
     	     	     
<p>Leistung und Verbrauch</p> <ul style="list-style-type: none"> - Energieeffizienzklasse¹: A++ - Energie/Wasser²: 262 kWh/1.820 Liter - Energie/Wasser³: 0,92 kWh/7,7 l - Fassungsvermögen: 13 Maßgedecke - Trocknungseffizienzklasse: A - Geräusch: 46 dB(A) re 1 pW <p>Programme und Optionen</p> <ul style="list-style-type: none"> - 6 Programme: Intensiv 70 °C, Auto 45-65 °C, Eco 50 °C, Glas 40 °C, TurboSpeed 20min 60 °C, 1h 65 °C - 2 Sonderfunktionen: VarioSpeed Plus, Extra Trocknen - Maschinenpflege-Programm <p>Spültechnologie und Sensorik</p> <ul style="list-style-type: none"> - ActiveWater Hydrauliksystem - EcoSilence Drive - Ressourcenschonendes Wassermanagement - Innenbehälter/ Boden: Edelstahl/Edelstahl - AquaSensor, Beladungs-Sensor - Wärmetauscher - Glasschutz-Technik - DosierAssistent - Reiniger-Automatik <p>Korbssystem</p> <ul style="list-style-type: none"> - VarioFlex-Korbssystem - VarioSchublade - Höhenverstellbarer Oberkorb mit Rackmatic (3-stufig) <p>Anzeige und Bedienung</p> <ul style="list-style-type: none"> - InfoLight - Startzeitvorwahl: 1-24 Stunden - Elektronische Restzeit-Anzeige in Minuten - Elektronische Salz-Nachfüllanzeige - Elektronische Klarspüler-Nachfüllanzeige - Akustisches Signal am Programmende - ServoSchloss <p>Sicherheit</p> <ul style="list-style-type: none"> - AquaStop mit lebenslanger Garantie <p>Maße</p> <ul style="list-style-type: none"> - Gerätemaße (H x B x T): 81,5 x 59,8 x 55,0 cm 	<p>Leistung und Verbrauch</p> <ul style="list-style-type: none"> - Energieeffizienzklasse¹: A++ - Energie/Wasser²: 262 kWh/2.660 Liter - Energie/Wasser³: 0,92 kWh/9,5 l - Fassungsvermögen: 13 Maßgedecke - Trocknungseffizienzklasse: A - Geräusch: 44 dB(A) re 1 pW <p>Programme und Optionen</p> <ul style="list-style-type: none"> - 6 Programme: Intensiv 70 °C, Auto 45-65 °C, Eco 50 °C, Glas 40 °C, 1h 65 °C, Vorspülen - 3 Sonderfunktionen: VarioSpeed Plus, HygienePlus, Extra Trocknen - Maschinenpflege-Programm <p>Spültechnologie und Sensorik</p> <ul style="list-style-type: none"> - ActiveWater Hydrauliksystem - EcoSilence Drive - Innenbehälter/ Boden: Edelstahl/Edelstahl - AquaSensor, Beladungs-Sensor - Wärmetauscher - Glasschutz-Technik - DosierAssistent - Reiniger-Automatik <p>Korbssystem</p> <ul style="list-style-type: none"> - VarioFlex-Korbssystem - Höhenverstellbarer Oberkorb mit Rackmatic (3-stufig) - Vario-Besteckkorb im Unterkorb <p>Anzeige und Bedienung</p> <ul style="list-style-type: none"> - InfoLight - Startzeitvorwahl: 1-24 Stunden - Elektronische Restzeit-Anzeige in Minuten - Elektronische Salz-Nachfüllanzeige - Elektronische Klarspüler-Nachfüllanzeige - Akustisches Signal am Programmende - ServoSchloss <p>Sicherheit</p> <ul style="list-style-type: none"> - AquaStop mit lebenslanger Garantie <p>Maße</p> <ul style="list-style-type: none"> - Gerätemaße (H x B x T): 86,5 x 59,8 x 55,0 cm 	<p>Leistung und Verbrauch</p> <ul style="list-style-type: none"> - Energieeffizienzklasse¹: A++ - Energie/Wasser²: 262 kWh/2.660 Liter - Energie/Wasser³: 0,92 kWh/9,5 l - Fassungsvermögen: 13 Maßgedecke - Trocknungseffizienzklasse: A - Geräusch: 46 dB(A) re 1 pW <p>Programme und Optionen</p> <ul style="list-style-type: none"> - 6 Programme: Intensiv 70 °C, Auto 45-65 °C, Eco 50 °C, Glas 40 °C, 1h 65 °C, Vorspülen - 3 Sonderfunktionen: VarioSpeed Plus, HygienePlus, Extra Trocknen - Maschinenpflege-Programm <p>Spültechnologie und Sensorik</p> <ul style="list-style-type: none"> - ActiveWater Hydrauliksystem - EcoSilence Drive - Innenbehälter/ Boden: Edelstahl/Edelstahl - AquaSensor, Beladungs-Sensor - Wärmetauscher - Glasschutz-Technik - DosierAssistent - Reiniger-Automatik <p>Korbssystem</p> <ul style="list-style-type: none"> - VarioFlex-Korbssystem - VarioSchublade - Höhenverstellbarer Oberkorb mit Rackmatic (3-stufig) <p>Anzeige und Bedienung</p> <ul style="list-style-type: none"> - InfoLight - Startzeitvorwahl: 1-24 Stunden - Elektronische Restzeit-Anzeige in Minuten - Elektronische Salz-Nachfüllanzeige - Elektronische Klarspüler-Nachfüllanzeige - Akustisches Signal am Programmende - ServoSchloss <p>Sicherheit</p> <ul style="list-style-type: none"> - AquaStop mit lebenslanger Garantie <p>Maße</p> <ul style="list-style-type: none"> - Gerätemaße (H x B x T): 81,5 x 59,8 x 55,0 cm

* Unverbindliche Preisempfehlung des Herstellers inkl. 19% MwSt. UPE gültig ab 01.04.2020.

¹ Auf einer Energieeffizienzklasse-Skala von A+++ bis D.² Verbrauch pro Jahr bei 280 Standardreinigungszyklen Kaltwasserbefüllung (inkl. Stand-by-Verbrauch).³ Verbrauch pro Spülgang Kaltwasserbefüllung im Programm Eco 50.

Serie 4 und Geschirrspüler vollintegrierbar



Serie 4 SBV46JX00E Edelstahl € 919,00*	Serie 4 SMV46JX00E Edelstahl € 889,00*	Serie 4 SMV46JX03E Edelstahl € 919,00*
     	     	    
<p>Leistung und Verbrauch</p> <ul style="list-style-type: none"> - Energieeffizienzklasse¹: A++ - Energie/Wasser²: 262 kWh/2.660 Liter - Energie/Wasser³: 0,92 kWh/9,5 l - Fassungsvermögen: 13 Maßgedecke - Trocknungseffizienzklasse: A - Geräusch: 43 dB(A) re 1 pW <p>Programme und Optionen</p> <ul style="list-style-type: none"> - 6 Programme: Intensiv 70 °C, Auto 45-65 °C, Eco 50 °C, Silence 50 °C, Glas 40 °C, 1h 65 °C - 2 Sonderfunktionen: VarioSpeed Plus, Extra Trocknen - Maschinenpflege-Programm <p>Spültechnologie und Sensorik</p> <ul style="list-style-type: none"> - ActiveWater Hydrauliksystem - EcoSilence Drive - Innenbehälter/ Boden: Edelstahl/Edelstahl - AquaSensor, Beladungs-Sensor - Wärmetauscher - Glasschutz-Technik - DosierAssistent - Reiniger-Automatik <p>Korbsystem</p> <ul style="list-style-type: none"> - VarioFlex-Korbsystem - Höhenverstellbarer Oberkorb mit Rackmatic (3-stufig) - Vario-Besteckkorb im Unterkorb <p>Anzeige und Bedienung</p> <ul style="list-style-type: none"> - InfoLight - Startzeitvorwahl: 1-24 Stunden - Elektronische Restzeit-Anzeige in Minuten - Elektronische Salz-Nachfüllanzeige - Elektronische Klarspüler-Nachfüllanzeige - Akustisches Signal am Programmende - ServoSchloss <p>Sicherheit</p> <ul style="list-style-type: none"> - AquaStop mit lebenslanger Garantie - Inkl. Dampfschutz-Blech <p>Maße</p> <ul style="list-style-type: none"> - Gerätemaße (H x B x T): 86,5 x 59,8 x 55,0 cm 	<p>Leistung und Verbrauch</p> <ul style="list-style-type: none"> - Energieeffizienzklasse¹: A++ - Energie/Wasser²: 262 kWh/2.660 Liter - Energie/Wasser³: 0,92 kWh/9,5 l - Fassungsvermögen: 13 Maßgedecke - Trocknungseffizienzklasse: A - Geräusch: 46 dB(A) re 1 pW - Geräusch im Silence-Programm: 43 dB(A) re 1 pW <p>Programme und Optionen</p> <ul style="list-style-type: none"> - 6 Programme: Intensiv 70 °C, Auto 45-65 °C, Eco 50 °C, Silence 50 °C, Glas 40 °C, 1h 65 °C - 2 Sonderfunktionen: VarioSpeed Plus, Extra Trocknen - Maschinenpflege-Programm <p>Spültechnologie und Sensorik</p> <ul style="list-style-type: none"> - ActiveWater Hydrauliksystem - EcoSilence Drive - Innenbehälter/ Boden: Edelstahl/Edelstahl - AquaSensor, Beladungs-Sensor - Wärmetauscher - Glasschutz-Technik - DosierAssistent - Reiniger-Automatik <p>Korbsystem</p> <ul style="list-style-type: none"> - VarioFlex-Korbsystem - Höhenverstellbarer Oberkorb mit Rackmatic (3-stufig) - Vario-Besteckkorb im Unterkorb <p>Anzeige und Bedienung</p> <ul style="list-style-type: none"> - InfoLight - Startzeitvorwahl: 1-24 Stunden - Elektronische Restzeit-Anzeige in Minuten - Elektronische Salz-Nachfüllanzeige - Elektronische Klarspüler-Nachfüllanzeige - Akustisches Signal am Programmende <p>Sicherheit</p> <ul style="list-style-type: none"> - AquaStop mit lebenslanger Garantie - Inkl. Dampfschutz-Blech <p>Maße</p> <ul style="list-style-type: none"> - Gerätemaße (H x B x T): 81,5 x 59,8 x 55,0 cm 	<p>Leistung und Verbrauch</p> <ul style="list-style-type: none"> - Energieeffizienzklasse¹: A++ - Energie/Wasser²: 262 kWh/2.660 Liter - Energie/Wasser³: 0,92 kWh/9,5 l - Fassungsvermögen: 13 Maßgedecke - Trocknungseffizienzklasse: A - Geräusch: 44 dB(A) re 1 pW <p>Programme und Optionen</p> <ul style="list-style-type: none"> - 6 Programme: Intensiv 70 °C, Auto 45-65 °C, Eco 50 °C, Glas 40 °C, 1h 65 °C, Vorspülen - 3 Sonderfunktionen: VarioSpeed Plus, HygienePlus, Extra Trocknen - Maschinenpflege-Programm <p>Spültechnologie und Sensorik</p> <ul style="list-style-type: none"> - ActiveWater Hydrauliksystem - EcoSilence Drive - Innenbehälter/Boden: Edelstahl/Edelstahl - AquaSensor, Beladungs-Sensor - Wärmetauscher - Glasschutz-Technik - DosierAssistent - Reiniger-Automatik <p>Korbsystem</p> <ul style="list-style-type: none"> - VarioFlex-Korbsystem - Höhenverstellbarer Oberkorb mit Rackmatic (3-stufig) - Vario-Besteckkorb im Unterkorb <p>Anzeige und Bedienung</p> <ul style="list-style-type: none"> - InfoLight - Startzeitvorwahl: 1-24 Stunden - Elektronische Restzeit-Anzeige in Minuten - Elektronische Salz-Nachfüllanzeige - Elektronische Klarspüler-Nachfüllanzeige - Akustisches Signal am Programmende - ServoSchloss <p>Sicherheit</p> <ul style="list-style-type: none"> - AquaStop mit lebenslanger Garantie <p>Maße</p> <ul style="list-style-type: none"> - Gerätemaße (H x B x T): 81,5 x 59,8 x 55,0 cm

* Unverbindliche Preisempfehlung des Herstellers inkl. 19% Mwst. UPE gültig ab 01.04.2020.

¹ Auf einer Energieeffizienzklasse-Skala von A+++ bis D.² Verbrauch pro Jahr bei 280 Standardreinigungszyklen Kaltwasserbefüllung (inkl. Stand-by-Verbrauch).³ Verbrauch pro Spülgang Kaltwasserbefüllung im Programm Eco 50.

Serie 4 und Serie 2 Geschirrspüler vollintegrierbar



Serie 4 SBV46GX01E Edelstahl € 909,00*	Serie 4 SMV46GX01E Edelstahl € 879,00*	Serie 2 SMV25AX00E € 739,00*
     	    	    
<p>Leistung und Verbrauch</p> <ul style="list-style-type: none"> - Energieeffizienzklasse¹: A++ - Energie/Wasser²: 258 kWh/2.660 Liter - Energie/Wasser³: 0,90 kWh/9,5 l - Fassungsvermögen: 12 Maßgedecke - Trocknungseffizienzklasse: A - Geräusch: 46 dB(A) re 1 pW <p>Programme und Optionen</p> <ul style="list-style-type: none"> - 6 Programme: Intensiv 70 °C, Auto 45-65 °C, Eco 50 °C, Glas 40 °C, 1h 65 °C, Vorspülen - 3 Sonderfunktionen: VarioSpeed Plus, HygienePlus, Extra Trocknen - Maschinenpflege-Programm <p>Spültechnologie und Sensorik</p> <ul style="list-style-type: none"> - ActiveWater Hydrauliksystem - EcoSilence Drive - Innenbehälter/ Boden: Edelstahl/Polinox - AquaSensor, Beladungs-Sensor - Wärmetauscher - Glasschutz-Technik - DosierAssistent - Reiniger-Automatik <p>Korbssystem</p> <ul style="list-style-type: none"> - VarioFlex-Korbssystem - Höhenverstellbarer Oberkorb mit Rackmatic (3-stufig) - Vario-Besteckkorb im Unterkorb <p>Anzeige und Bedienung</p> <ul style="list-style-type: none"> - InfoLight - Startzeitvorwahl: 1-24 Stunden - Elektronische Restzeit-Anzeige in Minuten - Elektronische Salz-Nachfüllanzeige - Elektronische Klarspüler-Nachfüllanzeige - Akustisches Signal am Programmende - ServoSchloss <p>Sicherheit</p> <ul style="list-style-type: none"> - AquaStop mit lebenslanger Garantie <p>Maße</p> <ul style="list-style-type: none"> - Gerätemaße (H x B x T): 86,5 x 59,8 x 55,0 cm 	<p>Leistung und Verbrauch</p> <ul style="list-style-type: none"> - Energieeffizienzklasse¹: A++ - Energie/Wasser²: 258 kWh/2.660 Liter - Energie/Wasser³: 0,90 kWh/9,5 l - Fassungsvermögen: 12 Maßgedecke - Trocknungseffizienzklasse: A - Geräusch: 46 dB(A) re 1 pW <p>Programme und Optionen</p> <ul style="list-style-type: none"> - 6 Programme: Intensiv 70 °C, Auto 45-65 °C, Eco 50 °C, Glas 40 °C, 1h 65 °C, Vorspülen - 3 Sonderfunktionen: VarioSpeed Plus, HygienePlus, Extra Trocknen - Maschinenpflege-Programm <p>Spültechnologie und Sensorik</p> <ul style="list-style-type: none"> - ActiveWater Hydrauliksystem - EcoSilence Drive - Innenbehälter/ Boden: Edelstahl/Polinox - AquaSensor, Beladungs-Sensor - Wärmetauscher - Glasschutz-Technik - DosierAssistent - Reiniger-Automatik <p>Korbssystem</p> <ul style="list-style-type: none"> - VarioFlex-Korbssystem - Höhenverstellbarer Oberkorb mit Rackmatic (3-stufig) - Vario-Besteckkorb im Unterkorb <p>Anzeige und Bedienung</p> <ul style="list-style-type: none"> - InfoLight - Startzeitvorwahl: 1-24 Stunden - Elektronische Restzeit-Anzeige in Minuten - Elektronische Salz-Nachfüllanzeige - Elektronische Klarspüler-Nachfüllanzeige - Akustisches Signal am Programmende - ServoSchloss <p>Sicherheit</p> <ul style="list-style-type: none"> - AquaStop mit lebenslanger Garantie <p>Maße</p> <ul style="list-style-type: none"> - Gerätemaße (H x B x T): 81,5 x 59,8 x 55,0 cm 	<p>Leistung und Verbrauch</p> <ul style="list-style-type: none"> - Energieeffizienzklasse¹: A+ - Energie/Wasser²: 290 kWh/3.300 Liter - Energie/Wasser³: 1,02 kWh/11,7 l - Fassungsvermögen: 12 Maßgedecke - Trocknungseffizienzklasse: A - Geräusch: 48 dB(A) re 1 pW <p>Programme und Optionen</p> <ul style="list-style-type: none"> - 5 Programme: Intensiv 70 °C, Auto 45-65 °C, Eco 50 °C, 1h 65 °C, Vorspülen - 1 Sonderfunktion: VarioSpeed <p>Spültechnologie und Sensorik</p> <ul style="list-style-type: none"> - ActiveWater Hydrauliksystem - EcoSilence Drive - Innenbehälter/ Boden: Edelstahl/Polinox - AquaSensor, Beladungs-Sensor - Wärmetauscher - Glasschutz-Technik - DosierAssistent - Reiniger-Automatik <p>Korbssystem</p> <ul style="list-style-type: none"> - Vario-Korbssystem - Höhenverstellbarer Oberkorb - Besteckkorb im Unterkorb <p>Anzeige und Bedienung</p> <ul style="list-style-type: none"> - InfoLight - Startzeitvorwahl: 3, 6 oder 9 Stunden - Programmstatus-Anzeige über LED - Elektronische Salz-Nachfüllanzeige - Elektronische Klarspüler-Nachfüllanzeige - Akustisches Signal am Programmende - ServoSchloss <p>Sicherheit</p> <ul style="list-style-type: none"> - AquaStop mit lebenslanger Garantie <p>Maße</p> <ul style="list-style-type: none"> - Gerätemaße (H x B x T): 81,5 x 59,8 x 55,0 cm

* Unverbindliche Preisempfehlung des Herstellers inkl. 19% MwSt. UPE gültig ab 01.04.2020.

¹ Auf einer Energieeffizienzklasse-Skala von A+++ bis D.² Verbrauch pro Jahr bei 280 Standardreinigungszyklen Kaltwasserbefüllung (inkl. Stand-by-Verbrauch).³ Verbrauch pro Spülgang Kaltwasserbefüllung im Programm Eco 50.

Geschirrspüler Einbaugeräte 45 cm

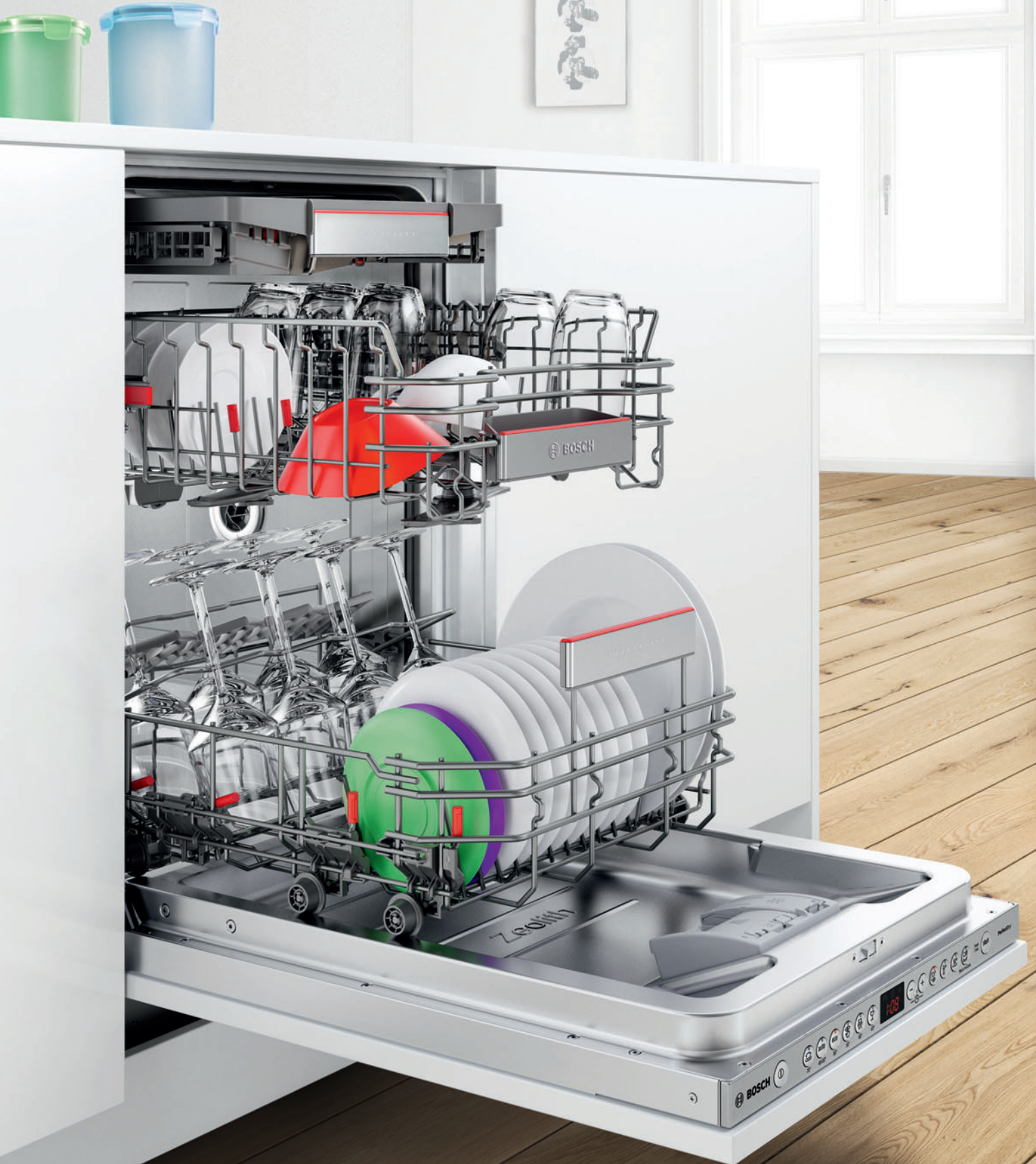

Die Ausstattungsmerkmale unserer 45 cm schmalen Geschirrspüler im Überblick.

	Serie 6	Serie 4	Serie 2
Trocknung	PerfectDry* Extra Trocknen	Extra Trocknen	
Geräusch	43 – 44 dB 41 Silence-Progr.	44 dB 41 Silence-Progr.	46 – 48 dB
Korbssystem	VarioFlex Pro	VarioFlex	Vario / Normal
Blenden	Max. 6 Progr. / 4 Optionen	Max. 6 Progr. / 4 Optionen	Max. 5 Progr. / 2 Optionen
Highlights	Maschinenpflege, 1,5h* oder 1h* Programm	Maschinenpflege, 1h Programm	1h Programm
Vollintegriert	TimeLight OpenAssist*	InfoLight	InfoLight

*modellabhängig

Serie 6



SPI66TS01E | SPU66TS01E

► 7-Segment Anzeige

- Drucktasten für Programmauswahl
- Elektronische Restzeitanzeige in Minuten



SPV66TX01E

Serie 4



SPI46MS01E | SPU46MS01E

► 7-Segment Anzeige

- Drucktasten für Programmauswahl
- Elektronische Restzeit-Anzeige in Minuten



SPV46MX01E

Serie 2



SPI25CS03E | SPU25CS03E





















- Drehwähler für Programmauswahl
- Elektronische Restzeit-Anzeige in Minuten



SPV25CX03E

Serie 6 Geschirrspüler 45 cm integrierbar



Serie 6 mit PerfectDry SPI66TS01E	Serie 6 SPI66TS00E	Serie 6 SPI66PS00E
<p>€ 1.199,00*</p>        	<p>€ 1.079,00*</p>       	<p>€ 1.019,00*</p>      
<p>Leistung und Verbrauch</p> <ul style="list-style-type: none"> - Energieeffizienzklasse¹: A+++ - Energie/Wasser²: 188 kWh/2.660 Liter - Energie/Wasser³: 0,66 kWh/9,5 l - Fassungsvermögen: 10 Maßgedecke - Trocknungseffizienzklasse: A - Geräusch: 43 dB(A) re 1 pW - Geräusch im Silence-Programm: 41 dB(A) re 1 pW <p>Programme und Optionen</p> <ul style="list-style-type: none"> - 6 Programme: Intensiv 70 °C, Auto 45-65 °C, Eco 50 °C, Silence 50 °C, 1,5h 60 °C, Glas 40 °C - 3 Sonderfunktionen: VarioSpeed Plus, HygienePlus, Extra Trocknen - Maschinenpflege-Programm <p>Spültechnologie und Sensorik</p> <ul style="list-style-type: none"> - ActiveWater Hydrauliksystem - EcoSilence Drive - Zeolith®-Trocknen - Innenbehälter/ Boden: Edelstahl/Edelstahl - AquaSensor, Beladungs-Sensor - Wärmetauscher - Glasschutz-Technik - DosierAssistent, - Reiniger-Automatik <p>Korbssystem</p> <ul style="list-style-type: none"> - VarioFlex-Korbssystem mit roten Touchpoints - VarioSchublade Pro - Höhenverstellbarer Oberkorb mit Rackmatic (3-stufig) - DuoPower Sprüharme im Oberkorb <p>Anzeige und Bedienung</p> <ul style="list-style-type: none"> - EmotionLight weiß - Startzeitvorwahl: 1-24 Stunden - Elektronische Restzeit-Anzeige in Minuten - Programmablauf-Anzeige - Elektronische Salz-Nachfüllanzeige - Elektronische Klarspüler-Nachfüllanzeige - ServoSchloss <p>Sicherheit</p> <ul style="list-style-type: none"> - AquaStop mit lebenslanger Garantie - Tastensperre, Inkl. Dampfschutz-Blech <p>Maße</p> <ul style="list-style-type: none"> - Gerätemaße (H x B x T): 81,5 x 44,8 x 57,3 cm 	<p>Leistung und Verbrauch</p> <ul style="list-style-type: none"> - Energieeffizienzklasse¹: A++ - Energie/Wasser²: 211 kWh/2.660 Liter - Energie/Wasser³: 0,75 kWh/9,5 l - Fassungsvermögen: 10 Maßgedecke - Trocknungseffizienzklasse: A - Geräusch: 44 dB(A) re 1 pW - Geräusch im Silence-Programm: 41 dB(A) re 1 pW <p>Programme und Optionen</p> <ul style="list-style-type: none"> - 6 Programme: Intensiv 70 °C, Auto 45-65 °C, Eco 50 °C, Silence 50 °C, Glas 40 °C, 1h 65 °C - 3 Sonderfunktionen: VarioSpeed Plus, HygienePlus, Extra Trocknen - Maschinenpflege-Programm <p>Spültechnologie und Sensorik</p> <ul style="list-style-type: none"> - ActiveWater Hydrauliksystem - EcoSilence Drive - EcoTrocknung - Innenbehälter/ Boden: Edelstahl/Edelstahl - AquaSensor, Beladungs-Sensor - Wärmetauscher - Glasschutz-Technik - DosierAssistent, - Reiniger-Automatik <p>Korbssystem</p> <ul style="list-style-type: none"> - VarioFlex-Korbssystem mit roten Touchpoints - VarioSchublade Pro - Höhenverstellbarer Oberkorb mit Rackmatic (3-stufig) - DuoPower Sprüharme im Oberkorb <p>Anzeige und Bedienung</p> <ul style="list-style-type: none"> - EmotionLight weiß - Startzeitvorwahl: 1-24 Stunden - Elektronische Restzeit-Anzeige in Minuten - Programmablauf-Anzeige - Elektronische Salz-Nachfüllanzeige - Elektronische Klarspüler-Nachfüllanzeige - ServoSchloss <p>Sicherheit</p> <ul style="list-style-type: none"> - AquaStop mit lebenslanger Garantie - Tastensperre, Inkl. Dampfschutz-Blech <p>Maße</p> <ul style="list-style-type: none"> - Gerätemaße (H x B x T): 81,5 x 44,8 x 57,3 cm 	<p>Leistung und Verbrauch</p> <ul style="list-style-type: none"> - Energieeffizienzklasse¹: A++ - Energie/Wasser²: 197 kWh/2.380 Liter - Energie/Wasser³: 0,70 kWh/8,5 l - Fassungsvermögen: 9 Maßgedecke - Trocknungseffizienzklasse: A - Geräusch: 44 dB(A) re 1 pW - Geräusch im Silence-Programm: 41 dB(A) re 1 pW <p>Programme und Optionen</p> <ul style="list-style-type: none"> - 6 Programme: Intensiv 70 °C, Auto 45-65 °C, Eco 50 °C, Silence 50 °C, Glas 40 °C, 1h 65 °C - 3 Sonderfunktionen: VarioSpeed Plus, HygienePlus, Extra Trocknen - Maschinenpflege-Programm <p>Spültechnologie und Sensorik</p> <ul style="list-style-type: none"> - ActiveWater Hydrauliksystem - EcoSilence Drive - EcoTrocknung - Innenbehälter/ Boden: Edelstahl/Edelstahl - AquaSensor, Beladungs-Sensor - Wärmetauscher - Glasschutz-Technik - DosierAssistent, - Reiniger-Automatik <p>Korbssystem</p> <ul style="list-style-type: none"> - VarioFlex-Korbssystem mit roten Touchpoints - Höhenverstellbarer Oberkorb mit Rackmatic (3-stufig) - Vario-Besteckkorb im Unterkorb - DuoPower Sprüharme im Oberkorb <p>Anzeige und Bedienung</p> <ul style="list-style-type: none"> - EmotionLight weiß - Startzeitvorwahl: 1-24 Stunden - Elektronische Restzeit Anzeige in Minuten - Programmablauf-Anzeige - Elektro nische Salz-Nachfüllanzeige - Elektronische Klarspüler-Nachfüllanzeige - ServoSchloss <p>Sicherheit</p> <ul style="list-style-type: none"> - AquaStop mit lebenslanger Garantie - Tastensperre, Inkl. Dampfschutz-Blech <p>Maße</p> <ul style="list-style-type: none"> - Gerätemaße (H x B x T): 81,5 x 44,8 x 57,3 cm

* Unverbindliche Preisempfehlung des Herstellers inkl. 19% Mwst. UPE gültig ab 01.04.2020.

¹ Auf einer Energieeffizienzklasse-Skala von A+++ bis D.

² Verbrauch pro Jahr bei 280 Standardreinigungszyklen Kaltwasserbefüllung (inkl. Stand-by-Verbrauch).

³ Verbrauch pro Spülgang Kaltwasserbefüllung im Programm Eco 50.

Serie 4 Geschirrspüler 45 cm integrierbar



Serie 4 SPI46MS01E Edelstahl € 969,00*	Serie 4 SPI46IS01E € 919,00*
<p>Leistung und Verbrauch</p> <ul style="list-style-type: none"> - Energieeffizienzklasse¹: A+ - Energie/Wasser²: 237 kWh/2.660 Liter - Energie/Wasser³: 0,84 kWh/9,5 l - Fassungsvermögen: 10 Maßgedecke - Trocknungseffizienzklasse: A - Geräusch: 44 dB(A) re 1 pW - Geräusch im Silence-Programm: 41 dB(A) re 1 pW <p>Programme und Optionen</p> <ul style="list-style-type: none"> - 6 Programme: Intensiv 70 °C, Auto 45-65 °C, Eco 50 °C, Silence 50 °C, Glas 40 °C, 1h 65 °C - 3 Sonderfunktionen: VarioSpeed Plus, HygienePlus, Extra Trocknen - Maschinenpflege-Programm <p>Spültechnologie und Sensorik</p> <ul style="list-style-type: none"> - ActiveWater Hydrauliksystem - EcoSilence Drive - Innenbehälter/ Boden: Edelstahl/Edelstahl - AquaSensor, Beladungs-Sensor - Wärmetauscher - Glasschutz-Technik - DosierAssistent, - Reiniger-Automatik <p>Korbsystem</p> <ul style="list-style-type: none"> - VarioFlex-Korbsystem - VarioSchublade - Höhenverstellbarer Oberkorb mit Rackmatic (3-stufig) - DuoPower Sprüharme im Oberkorb <p>Anzeige und Bedienung</p> <ul style="list-style-type: none"> - Startzeitvorwahl: 1-24 Stunden - Elektronische Restzeit-Anzeige in Minuten - Elektronische Salz-Nachfüllanzeige - Elektronische Klarspüler-Nachfüllanzeige - ServoSchloss <p>Sicherheit</p> <ul style="list-style-type: none"> - AquaStop mit lebens langer Garantie - Tastensperre, Inkl. Dampfschutz-Blech <p>Maße</p> <ul style="list-style-type: none"> - Gerätemaße (H x B x T): 81,5 x 44,8 x 57,3 cm <p>Verfügbare Farbvariante</p> <p>SPI46MW01E, Weiß € 969,00*</p>	<p>Leistung und Verbrauch</p> <ul style="list-style-type: none"> - Energieeffizienzklasse¹: A+ - Energie/Wasser²: 220 kWh/2.380Liter - Energie/Wasser³: 0,78 kWh/8,5 l - Fassungsvermögen: 9 Maßgedecke - Trocknungseffizienzklasse: A - Geräusch: 44 dB(A) re 1 pW - Geräusch im Silence-Programm: 41 dB(A) re 1 pW <p>Programme und Optionen</p> <ul style="list-style-type: none"> - 6 Programme: Intensiv 70 °C, Auto 45-65 °C, Eco 50 °C, Silence 50 °C, Glas 40 °C, 1h 65 °C - 3 Sonderfunktionen: VarioSpeed Plus, HygienePlus, Extra Trocknen - Maschinenpflege-Programm <p>Spültechnologie und Sensorik</p> <ul style="list-style-type: none"> - ActiveWater Hydrauliksystem - EcoSilence Drive - Innenbehälter/ Boden: Edelstahl/Edelstahl - AquaSensor, Beladungs-Sensor - Wärmetauscher - Glasschutz-Technik - DosierAssistent, - Reiniger-Automatik <p>Korbsystem</p> <ul style="list-style-type: none"> - VarioFlex-Korbsystem - Höhenverstellbarer Oberkorb mit Rackmatic (3-stufig) - Vario-Besteckkorb im Unterkorb - DuoPower Sprüharme im Oberkorb <p>Anzeige und Bedienung</p> <ul style="list-style-type: none"> - Startzeitvorwahl: 1-24 Stunden - Elektronische Restzeit-Anzeige in Minuten - Elektronische Salz-Nachfüllanzeige - Elektronische Klarspüler-Nachfüllanzeige - ServoSchloss <p>Sicherheit</p> <ul style="list-style-type: none"> - AquaStop mit lebenslanger Garantie - Tastensperre, Inkl. Dampfschutz-Blech <p>Maße</p> <ul style="list-style-type: none"> - Gerätemaße (H x B x T): 81,5 x 44,8 x 57,3 cm

* Unverbindliche Preisempfehlung des Herstellers inkl. 19% MwSt. UPE gültig ab 01.04.2020.

¹ Auf einer Energieeffizienzklasse-Skala von A+++ bis D.

² Verbrauch pro Jahr bei 280 Standardreinigungszyklen Kaltwasserbefüllung (inkl. Stand-by-Verbrauch).

³ Verbrauch pro Spülgang Kaltwasserbefüllung im Programm Eco 50.

Serie 2 Geschirrspüler 45 cm integrierbar und Serie 6 vollintegrierbar



Serie 2 SPI25CS03E Edelstahl € 819,00*	Serie 2 SPI24CS00E € 689,00*	Serie 6 mit PerfectDry SPV66TX01E € 1.229,00*
<p>Leistung und Verbrauch</p> <ul style="list-style-type: none"> - Energieeffizienzklasse¹: A+ - Energie/Wasser²: 220 kWh/2.380 Liter - Energie/Wasser³: 0,78 kWh/8,5 l - Fassungsvermögen: 9 Maßgedecke - Trocknungseffizienzklasse: A - Geräusch: 46 dB(A) re 1 pW 	<p>Leistung und Verbrauch</p> <ul style="list-style-type: none"> - Energieeffizienzklasse¹: A+ - Energie/Wasser²: 220 kWh/2.380 Liter - Energie/Wasser³: 0,78 kWh/8,5 l - Fassungsvermögen: 9 Maßgedecke - Trocknungseffizienzklasse: A - Geräusch: 48 dB(A) re 1 pW 	<p>Leistung und Verbrauch</p> <ul style="list-style-type: none"> - Energieeffizienzklasse¹: A+++ - Energie/Wasser²: 188 kWh/2.660 Liter - Energie/Wasser³: 0,66 kWh/9,5 l - Fassungsvermögen: 10 Maßgedecke - Trocknungseffizienzklasse: A - Geräusch: 43 dB(A) re 1 pW - Geräusch im Silence-Programm: 41 dB(A) re 1 pW
<p>Programme und Optionen</p> <ul style="list-style-type: none"> - 5 Programme: Intensiv 70 °C, Auto 45-65 °C, Eco 50 °C, Glas 40 °C, 1h 65 °C - 2 Sonderfunktion: VarioSpeedPlus, Extra Trocknen 	<p>Programme und Optionen</p> <ul style="list-style-type: none"> - 4 Programme: Intensiv 70 °C, Eco 50 °C, Glas 40 °C, 1h 65 °C 	<p>Programme und Optionen</p> <ul style="list-style-type: none"> - 6 Programme: Intensiv 70 °C, Auto 45-65 °C, Eco 50 °C, Silence 50 °C, 1,5h 60 °C, Glas 40 °C - 3 Sonderfunktionen: VarioSpeed Plus, HygienePlus, Extra Trocknen - Maschinenpflege-Programm
<p>Spültechnologie und Sensorik</p> <ul style="list-style-type: none"> - ActiveWater Hydrauliksystem - EcoSilence Drive - Innenbehälter/ Boden: Edelstahl/Edelstahl - AquaSensor, Beladungs-Sensor - Wärmetauscher - Glasschutz-Technik - DosierAssistent - Reiniger-Automatik 	<p>Spültechnologie und Sensorik</p> <ul style="list-style-type: none"> - ActiveWater Hydrauliksystem - EcoSilence Drive - Innenbehälter/ Boden: Edelstahl/Edelstahl - AquaSensor, Beladungs-Sensor - Wärmetauscher - Glasschutz-Technik - DosierAssistent - Reiniger-Automatik 	<p>Spültechnologie und Sensorik</p> <ul style="list-style-type: none"> - ActiveWater Hydrauliksystem - EcoSilence Drive - Zeolith®-Trocknen - Innenbehälter/ Boden: Edelstahl/Edelstahl - AquaSensor, Beladungs-Sensor - Wärmetauscher - Glasschutz-Technik - DosierAssistent - Reiniger-Automatik
<p>Korbsystem</p> <ul style="list-style-type: none"> - Vario-Korbsystem - Höhenverstellbarer Oberkorb - Vario-Besteckkorb im Unterkorb - DuoPower Sprüharme im Oberkorb 	<p>Korbsystem</p> <ul style="list-style-type: none"> - Vario-Korbsystem - Vario-Besteckkorb im Unterkorb - DuoPower Sprüharme im Oberkorb 	<p>Korbsystem</p> <ul style="list-style-type: none"> - VarioFlex-Korbsystem mit roten Touchpoints - VarioSchublade Pro - Vario-Besteckkorb im Unterkorb - Höhenverstellbarer Oberkorb mit Rackmatic (3-stufig) - DuoPower Sprüharme im Oberkorb
<p>Anzeige und Bedienung</p> <ul style="list-style-type: none"> - Startzeitvorwahl: 1-24 Stunden - Elektronische Restzeit-Anzeige in Minuten - Elektronische Salz-Nachfüllanzeige - Elektronische Klarspüler-Nachfüllanzeige - ServoSchloss 	<p>Anzeige und Bedienung</p> <ul style="list-style-type: none"> - Programmstatus-Anzeige über LED - Elektronische Salz-Nachfüllanzeige - Elektronische Klarspüler-Nachfüllanzeige - ServoSchloss 	<p>Anzeige und Bedienung</p> <ul style="list-style-type: none"> - EmotionLight weiß - TimeLight - Startzeitvorwahl: 1-24 Stunden - Elektronische Restzeit-Anzeige in Minuten - Elektronische Salz-Nachfüllanzeige - Elektronische Klarspüler-Nachfüllanzeige - Akustisches Signal am Programmende - ServoSchloss
<p>Sicherheit</p> <ul style="list-style-type: none"> - AquaStop mit lebenslanger Garantie - Inkl. Dampfschutz-Blech 	<p>Sicherheit</p> <ul style="list-style-type: none"> - AquaStop mit lebenslanger Garantie - Inkl. Dampfschutz-Blech 	<p>Sicherheit</p> <ul style="list-style-type: none"> - AquaStop mit lebenslanger Garantie - Inkl. Dampfschutz- Blech
<p>Maße</p> <ul style="list-style-type: none"> - Gerätemaße (H x B x T): 81,5 x 44,8 x 57,3 cm 	<p>Maße</p> <ul style="list-style-type: none"> - Gerätemaße (H x B x T): 81,5 x 44,8 x 57,3 cm 	<p>Maße</p> <ul style="list-style-type: none"> - Gerätemaße (H x B x T): 81,5 x 44,8 x 55,0 cm
<p>Verfügbare Farbvarianten</p> <p>SPI25CW03E, Weiß € 819,00*</p> <p>SPI25CM03E, Braun € 819,00*</p>		

* Unverbindliche Preisempfehlung des Herstellers inkl. 19% Mwst. UPE gültig ab 01.04.2020.





















¹ Auf einer Energieeffizienzklasse-Skala von A+++ bis D.

² Verbrauch pro Jahr bei 280 Standardreinigungszyklen Kaltwasserbefüllung (inkl. Stand-by-Verbrauch).

³ Verbrauch pro Spülgang Kaltwasserbefüllung im Programm Eco 50.

Serie 6 und Serie 4 Geschirrspüler 45 cm cm vollintegrierbar

















Serie 6 SPV66TD00E € 1.169,00*	Serie 6 SPV66PD00E € 1.119,00*	Serie 4 SPV46MX01E € 969,00*
     	     	     
		
<p>Leistung und Verbrauch</p> <ul style="list-style-type: none"> - Energieeffizienzklasse¹: A++ - Energie/Wasser²: 211 kWh/2.660 Liter - Energie/Wasser³: 0,74 kWh/9,5 l - Fassungsvermögen: 10 Maßgedecke - Trocknungseffizienzklasse: A - Geräusch: 44 dB(A) re 1 pW - Geräusch im Silence-Programm: 41 dB(A) re 1 pW 	<p>Leistung und Verbrauch</p> <ul style="list-style-type: none"> - Energieeffizienzklasse¹: A++ - Energie/Wasser²: 197 kWh/2.380 Liter - Energie/Wasser³: 0,70 kWh/8,5 l - Fassungsvermögen: 9 Maßgedecke - Trocknungseffizienzklasse: A - Geräusch: 44 dB(A) re 1 pW - Geräusch im Silence-Programm: 41 dB(A) re 1 pW 	<p>Leistung und Verbrauch</p> <ul style="list-style-type: none"> - Energieeffizienzklasse¹: A+ - Energie/Wasser²: 237 kWh/2.660 Liter - Energie/Wasser³: 0,84 kWh/9,5 l - Fassungsvermögen: 10 Maßgedecke - Trocknungseffizienzklasse: A - Geräusch: 44 dB(A) re 1 pW - Geräusch im Silence-Programm: 41 dB(A) re 1 pW
<p>Programme und Optionen</p> <ul style="list-style-type: none"> - 6 Programme: Intensiv 70 °C, Auto 45-65 °C, Eco 50 °C, Silence 50 °C, Glas 40 °C, 1h 65 °C - 3 Sonderfunktionen: VarioSpeed Plus, HygienePlus, Extra Trocknen - Maschinenpflege-Programm 	<p>Programme und Optionen</p> <ul style="list-style-type: none"> - 6 Programme: Intensiv 70 °C, Auto 45-65 °C, Eco 50 °C, Silence 50 °C, Glas 40 °C, 1h 65 °C - 3 Sonderfunktionen: VarioSpeed Plus, HygienePlus, Extra Trocknen - Maschinenpflege-Programm 	<p>Programme und Optionen</p> <ul style="list-style-type: none"> - 6 Programme: Intensiv 70 °C, Auto 45-65 °C, Eco 50 °C, Silence 50 °C, Glas 40 °C, 1h 65 °C - 3 Sonderfunktionen: VarioSpeed Plus, HygienePlus, Extra Trocknen - Maschinenpflege-Programm
<p>Spültechnologie und Sensorik</p> <ul style="list-style-type: none"> - ActiveWater Hydrauliksystem - EcoSilence Drive - EcoTrocknung - Innenbehälter/ Boden: Edelstahl/Edelstahl - AquaSensor, Beladungs-Sensor - Wärmetauscher - Glasschutz-Technik - DosierAssistent - Reiniger-Automatik 	<p>Spültechnologie und Sensorik</p> <ul style="list-style-type: none"> - ActiveWater Hydrauliksystem - EcoSilence Drive - EcoTrocknung - Innenbehälter/ Boden: Edelstahl/Edelstahl - AquaSensor, Beladungs-Sensor - Wärmetauscher - Glasschutz-Technik - DosierAssistent - Reiniger-Automatik 	<p>Spültechnologie und Sensorik</p> <ul style="list-style-type: none"> - ActiveWater Hydrauliksystem - EcoSilence Drive - Innenbehälter/ Boden: Edelstahl/Edelstahl - AquaSensor, Beladungs-Sensor - Wärmetauscher - Glasschutz-Technik - DosierAssistent - Reiniger-Automatik
<p>Korbssystem</p> <ul style="list-style-type: none"> - VarioFlex-Korbssystem mit roten Touchpoints - VarioSchublade Pro - Höhenverstellbarer Oberkorb mit Rackmatic (3-stufig) - DuoPower Sprüharme im Oberkorb 	<p>Korbssystem</p> <ul style="list-style-type: none"> - VarioFlex-Korbssystem mit roten Touchpoints - Höhenverstellbarer Oberkorb mit Rackmatic (3-stufig) - Vario-Besteckkorb im Unterkorb - DuoPower Sprüharme im Oberkorb 	<p>Korbssystem</p> <ul style="list-style-type: none"> - VarioFlex-Korbssystem - VarioSchublade - Höhenverstellbarer Oberkorb mit Rackmatic (3-stufig) - DuoPower Sprüharme im Oberkorb
<p>Anzeige und Bedienung</p> <ul style="list-style-type: none"> - EmotionLight weiß - TimeLight - Startzeitvorwahl: 1-24 Stunden - Elektronische Restzeit-Anzeige in Minuten - Elektronische Salz-Nachfüllanzeige - Elektronische Klarspüler-Nachfüllanzeige - Akustisches Signal am Programmende - OpenAssist 	<p>Anzeige und Bedienung</p> <ul style="list-style-type: none"> - EmotionLight weiß - TimeLight - Startzeitvorwahl: 1-24 Stunden - Elektronische Restzeit-Anzeige in Minuten - Elektronische Salz-Nachfüllanzeige - Elektronische Klarspüler-Nachfüllanzeige - Akustisches Signal am Programmende - OpenAssist 	<p>Anzeige und Bedienung</p> <ul style="list-style-type: none"> - InfoLight - Startzeitvorwahl: 1-24 Stunden - Elektronische Restzeit-Anzeige in Minuten - Elektronische Salz-Nachfüllanzeige - Elektronische Klarspüler-Nachfüllanzeige - Akustisches Signal am Programmende - ServoSchloss
<p>Sicherheit</p> <ul style="list-style-type: none"> - AquaStop mit lebenslanger Garantie - Inkl. Dampfschutz-Blech 	<p>Sicherheit</p> <ul style="list-style-type: none"> - AquaStop mit lebenslanger Garantie - Inkl. Dampfschutz-Blech 	<p>Sicherheit</p> <ul style="list-style-type: none"> - AquaStop mit lebenslanger Garantie - Inkl. Dampfschutz-Blech
<p>Maße</p> <ul style="list-style-type: none"> - Gerätemaße (H x B x T): 81,5 x 44,8 x 55,0 cm 	<p>Maße</p> <ul style="list-style-type: none"> - Gerätemaße (H x B x T): 81,5 x 44,8 x 55,0 cm 	<p>Maße</p> <ul style="list-style-type: none"> - Gerätemaße (H x B x T): 81,5 x 44,8 x 55,0 cm

* Unverbindliche Preisempfehlung des Herstellers inkl. 19% MwSt. UPE gültig ab 01.04.2020.

¹ Auf einer Energieeffizienzklasse-Skala von A+++ bis D.² Verbrauch pro Jahr bei 280 Standardreinigungszyklen Kaltwasserbefüllung (inkl. Stand-by-Verbrauch).³ Verbrauch pro Spülgang Kaltwasserbefüllung im Programm Eco 50.

Serie 4 und Serie 2 Geschirrspüler 45 cm vollintegrierbar



Serie 4 SPV461X01E	Serie 2 SPV25CX03E	Serie 2 SPV24CX00E
     	    	   
<p>Leistung und Verbrauch</p> <ul style="list-style-type: none"> - Energieeffizienzklasse¹: A+ - Energie/Wasser²: 220 kWh/2.380 Liter - Energie/Wasser³: 0,78 kWh/8,5 l - Fassungsvermögen: 9 Maßgedecke - Trocknungseffizienzklasse: A - Geräusch: 44 dB(A) re 1 pW - Geräusch im Silence-Programm: 41 dB(A) re 1 pW <p>Programme und Optionen</p> <ul style="list-style-type: none"> - 6 Programme: Intensiv 70 °C, Auto 45-65 °C, Eco 50 °C, Silence 50 °C, Glas 40 °C, 1h 65 °C - 3 Sonderfunktionen: VarioSpeed Plus, HygienePlus, Extra Trocknen - Maschinenpflege-Programm <p>Spültechnologie und Sensorik</p> <ul style="list-style-type: none"> - ActiveWater Hydrauliksystem - EcoSilence Drive - Innenbehälter/ Boden: Edelstahl/Edelstahl - AquaSensor, Beladungs-Sensor - Wärmetauscher - Glasschutz-Technik - DosierAssistent - Reiniger-Automatik <p>Korbsystem</p> <ul style="list-style-type: none"> - VarioFlex-Korbsystem - VarioSchublade - Höhenverstellbarer Oberkorb mit Rackmatic (3-stufig) - Vario-Besteckkorb im Unterkorb - DuoPower Sprüharme im Oberkorb <p>Anzeige und Bedienung</p> <ul style="list-style-type: none"> - InfoLight - Startzeitvorwahl: 1-24 Stunden - Elektronische Restzeit-Anzeige in Minuten - Elektronische Salz-Nachfüllanzeige - Elektronische Klarspüler-Nachfüllanzeige - Akustisches Signal am Programmende - ServoSchloss <p>Sicherheit</p> <ul style="list-style-type: none"> - AquaStop mit lebenslanger Garantie - Inkl. Dampfschutz-Blech <p>Maße</p> <ul style="list-style-type: none"> - Gerätemaße (H x B x T): 81,5 x 44,8 x 55,0 cm 	<p>Leistung und Verbrauch</p> <ul style="list-style-type: none"> - Energieeffizienzklasse¹: A+ - Energie/Wasser²: 220 kWh/2.380 Liter - Energie/Wasser³: 0,78 kWh/8,5 l - Fassungsvermögen: 9 Maßgedecke - Trocknungseffizienzklasse: A - Geräusch: 46 dB(A) re 1 pW <p>Programme und Optionen</p> <ul style="list-style-type: none"> - 5 Programme: Intensiv 70 °C, Auto 45-65 °C, Eco 50 °C, Glas 40 °C - 2 Sonderfunktionen: VarioSpeedPlus, Extra Trocknen <p>Spültechnologie und Sensorik</p> <ul style="list-style-type: none"> - ActiveWater Hydrauliksystem - EcoSilence Drive - Innenbehälter/ Boden: Edelstahl/Edelstahl - AquaSensor, Beladungs-Sensor - Wärmetauscher - Glasschutz-Technik - DosierAssistent - Reiniger-Automatik <p>Korbsystem</p> <ul style="list-style-type: none"> - Vario-Korbsystem - Höhenverstellbarer Oberkorb - Vario-Besteckkorb im Unterkorb - DuoPower Sprüharme im Oberkorb <p>Anzeige und Bedienung</p> <ul style="list-style-type: none"> - InfoLight - Programmstatus-Anzeige über LED - Elektronische Salz-Nachfüllanzeige - Elektronische Klarspüler-Nachfüllanzeige - Akustisches Signal am Programmende - ServoSchloss <p>Sicherheit</p> <ul style="list-style-type: none"> - AquaStop mit lebenslanger Garantie - Inkl. Dampfschutz-Blech <p>Maße</p> <ul style="list-style-type: none"> - Gerätemaße (H x B x T): 81,5 x 44,8 x 55,0 cm 	<p>Leistung und Verbrauch</p> <ul style="list-style-type: none"> - Energieeffizienzklasse¹: A+ - Energie/Wasser²: 220 kWh/2.380 Liter - Energie/Wasser³: 0,78 kWh/8,5 l - Fassungsvermögen: 9 Maßgedecke - Trocknungseffizienzklasse: A - Geräusch: 48 dB(A) re 1 pW <p>Programme und Optionen</p> <ul style="list-style-type: none"> - 4 Programme: Intensiv 70 °C, Eco 50 °C, Glas 40 °C, 1h 65 °C <p>Spültechnologie und Sensorik</p> <ul style="list-style-type: none"> - ActiveWater Hydrauliksystem - EcoSilence Drive - Innenbehälter/ Boden: Edelstahl/Edelstahl - AquaSensor, Beladungs-Sensor - Wärmetauscher - Glasschutz-Technik - DosierAssistent - Reiniger-Automatik <p>Korbsystem</p> <ul style="list-style-type: none"> - Vario-Korbsystem - Vario-Besteckkorb im Unterkorb - DuoPower Sprüharme im Oberkorb <p>Anzeige und Bedienung</p> <ul style="list-style-type: none"> - InfoLight - Programmstatus-Anzeige über LED - Elektronische Salz-Nachfüllanzeige - Elektronische Klarspüler-Nachfüllanzeige - Akustisches Signal am Programmende - ServoSchloss <p>Sicherheit</p> <ul style="list-style-type: none"> - AquaStop mit lebenslanger Garantie - Inkl. Dampfschutz-Blech <p>Maße</p> <ul style="list-style-type: none"> - Gerätemaße (H x B x T): 81,5 x 44,8 x 55,0 cm

* Unverbindliche Preisempfehlung des Herstellers inkl. 19% Mwst. UPE gültig ab 01.04.2020.

¹ Auf einer Energieeffizienzklasse-Skala von A+++ bis D.

² Verbrauch pro Jahr bei 280 Standardreinigungszyklen Kaltwasserbefüllung (inkl. Stand-by-Verbrauch).

³ Verbrauch pro Spülgang Kaltwasserbefüllung im Programm Eco 50.

Serie 2 Geschirrspüler 60 cm Unterbau



Serie | 2
SKE52M65EU Edelstahl € 1.019,00*

**Leistung und Verbrauch**

- Energieeffizienzklasse¹: A+
- Energie/Wasser²: 174 kWh/2.240 Liter
- Energie/Wasser³: 0,61 kWh/8,0 l
- Fassungsvermögen: 6 Maßgedecke
- Trocknungseffizienzklasse: A
- Geräusch: 47 dB(A) re 1 pW

Programme und Optionen

- 5 Programme: Intensiv 70 °C, Auto 45-65 °C, Eco 50 °C, Sanft 40 °C, Schnell 45 °C

Spültechnologie und Sensorik

- ActiveWater Hydrauliksystem
- EcoSilence Drive
- Innenbehälter/Boden: Edelstahl/Polinox
- AquaSensor, Beladungs-Sensor
- Wärmetauscher
- Glasschutz-Technik

Anzeige und Bedienung

- Startzeitvorwahl: 1-24 Stunden
- Elektronische Restzeit-Anzeige in Minuten
- Elektronische Salz-Nachfüllanzeige
- Elektronische Klarspüler-Nachfüllanzeige

Sicherheit

- AquaStop mit lebenslanger Garantie
- Tastensperre

Maße

- Gerätemaße (H x B x T): 45,4 x 59,5 x 50,0 cm

* Unverbindliche Preisempfehlung des Herstellers inkl. 19% MwSt. UPE gültig ab 01.04.2020.

¹ Auf einer Energieeffizienzklasse-Skala von A+++ bis D.

² Verbrauch pro Jahr bei 280 Standardreinigungszyklen Kaltwasserbefüllung (inkl. Stand-by-Verbrauch).

³ Verbrauch pro Spülgang Kaltwasserbefüllung im Programm Eco 50.

Einbauzeichnungen Geschirrspülmaschinen

Geschirrspülmaschinen

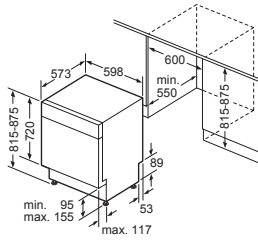

SMU

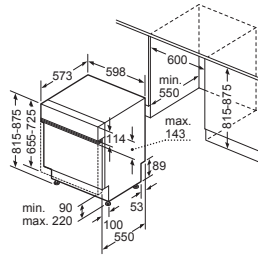

SMI...

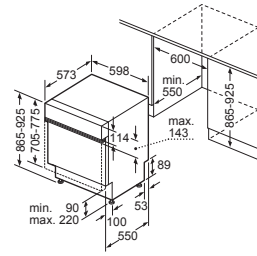

SBI...

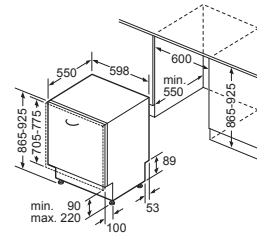

SBV...

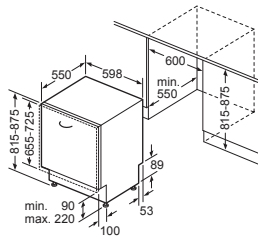

SMV...

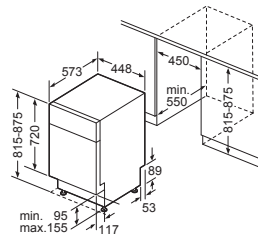

SPU...

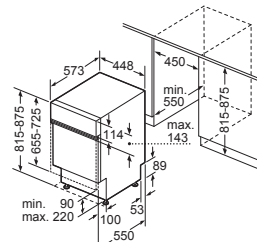

SPI...

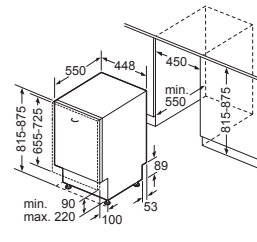

SPV...

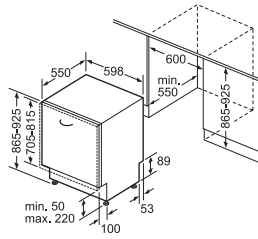

SBE...

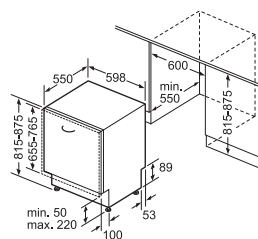

SME...

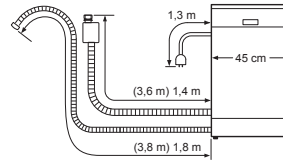

() Werte mit Verlängerungssatz

alle Geschirrspüler 45 cm

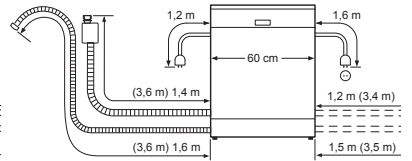

() Werte mit Verlängerungssatz

alle Geschirrspüler 60 cm

Überblick möglicher max. Geschirrgrößen mit oder ohne VarioSchublade

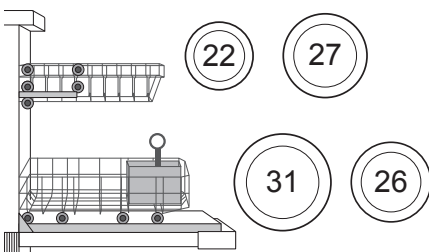

Korbssystem ohne VarioSchublade
Gerätehöhe 81,5 cm

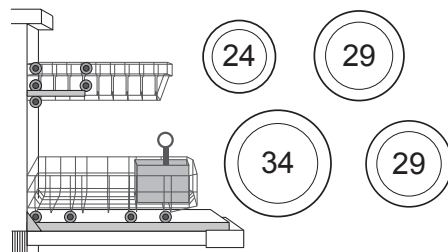

Korbssystem ohne VarioSchublade
Gerätehöhe 86,5 cm

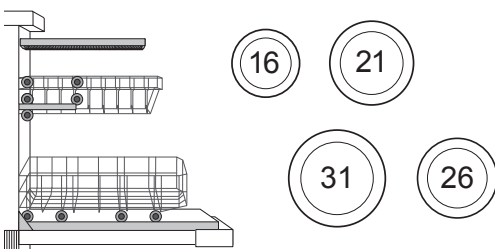

Korbssystem mit VarioSchublade
Gerätehöhe 81,5 cm

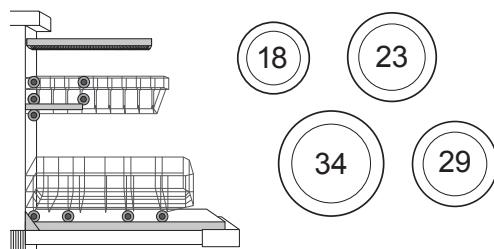

Korbssystem mit VarioSchublade
Gerätehöhe 86,5 cm
(Der 5 cm höhere Geschirrspüler schafft Raum für hohe Geschirrtteile im Unterkorb.)

Kühl- und Gefriergeräte Stand



3 — KREATIVITÄT IST EINE STILLE ANGELEGENHEIT

Herrlicheres, als frei von weltlichen Bindungen zu sein und für sich allein zu leben? Dieser stolze Satz findet sich in den Betrachtungen aus der Stille von Yoshida Kenko, einem japanischen Text, der im 14. Jahrhundert geschrieben wurde. Langeweile ist dem Autor fremd, an ihre Stelle tritt die Fähigkeit zur Muße – die nichts mit Faulheit im heutigen Sinne gemein hat. »Wenn ich nicht mit Faulheit im heutigen Sinne gemein bin, so beginne ich allein und in Muße bin, sitze ich den ganzen Tag vor meinem Tuschkasten und schreibe alles, was mir durch den Kopf geht, ohne Zusammenhang und ohne eine bestimmte Absicht auf. Dabei ist mir recht wunderbar zumute ...«, so beginnt er seine berühmten Aufzeichnungen. Muße lässt sich also als tiefe innere Ruhe verstehen mit dem Glück allein zu sein. Gerade das absichtlose Tun öffnet den Raum für kreative Leistungen, die noch nicht vorschneidlich durch Zwecke verzerrt und bewertet wurden. Die moderne Forschung geht davon aus, dass Handlungsspielräume eine Voraussetzung für Kreativität sind. Allerdings ist die Psychologie vor allem



ANREGUNG ZU ACHTSAMKEIT

Sein Blick ist vom Vorübergehn der Stäbe
so müd geworden, dass er nichts mehr hält.
Ihm ist, als ob es tausend Stäbe gäbe
und hinter tausend Stäben keine Welt.

R. M. RILKE

Das berühmte Gedicht von Rainer Maria Rilke schildert einen Panther in einem Käfig. Rilke schrieb diese Zeilen 1902 in Paris. Auch wir stoßen uns an den Mensch ein Selbstes- selungskäfiger. Der unruhige Kopf mit seinen Gefängnisse. Psychologisch gesehen ist der Mensch ein Selbstes- selungskäfiger. Der unruhige Kopf mit seinen vielen Gedanken und Erwartungen schmiedet unbewusst darüber fällen, was sich ein Auftrag- beginnt oft schon bei den Vorurteilen, die wir geben tatsächlich wünscht. Viele begrenzt unsere Ideenfindung: Umräume, vornehmliche Bewertungen oder die Unfähigkeit, aktiv zuzuhören. Viele Stäbe- existieren nur in unserem Kopf und- existieren nur in unserem Kopf und- existieren nur in unserem Kopf und-

VIELES BEGRENZT UNSERE IDEEN- FINDERUNG:

MUSSE LÄSST SICH ALS TIEFE INNEBE RUHE VERSTEHEN MIT DEM GLÜCK ALLEIN ZU SEIN

Ausstattung Kühl- und Gefriergeräte

Die Highlights



NoFrost-Technologie

Nie mehr abtauen

- ▶ Das aufwendige Abtauen des Gefrierteils entfällt dank NoFrost-Technologie ein für alle Mal. Frostbildung im Kühlschrank gehört der Vergangenheit an.
- ▶ Der auf unter -18°C temperierten Kaltluft wird Feuchtigkeit entzogen, das entstandene Tauwasser läuft nach außen in eine Auffangschale und verdunstet außerhalb des Geräts.



LowFrost-Technologie

Weniger und einfacher abtauen

- ▶ Das Abtauen wird vereinfacht und ist dank LowFrost-Technologie seltener notwendig. Es bilden sich keine Eisschichten.
- ▶ Die Frostbildung wird deutlich reduziert. Das Klima im Innenraum bleibt garantiert gleichmäßig und der Energiebedarf konstant.



LED Licht

Alles im Blick – ein Geräteleben lang

- ▶ LED-Leuchten verleihen Kühlschränken ein völlig neues Lichtkonzept. Sie sorgen für eine gleichmäßig hellere Ausleuchtung des Kühlraums und halten ein Geräteleben lang.
- ▶ LED-Leuchten sind entweder flächenbündig in die Seitenwand oder klassisch in die Geräte-Decke integriert.



XL-/XXL-Geräte und Perfect Fit

Mehr Platz für Lebensmittel.

Geräte platzsparend aufstellen.

- ▶ XL- und XXL-Geräte: Die 70 cm breiten Geräte mit bis zu 80 cm Tiefe bieten mehr Platz für den Großeinkauf – ideal für die mehrköpfige Familie und die perfekte Alternative zu breiten Side-by-Side Geräten.
- ▶ PerfectFit: Das Gerät kann bündig, ohne Abstand zu einer Wand oder einem Möbel, aufgestellt werden. Für eine gute Zugänglichkeit der Schubladen lässt sich die Tür im 90°-Winkel öffnen.

Die Ausstattungsmerkmale von A – Z

**AirFresh Filter**

Absorbiert effektiv Gerüche mithilfe integrierter Aktivkohle und garantiert so Frische im Kühlraum. Hält ein Geräteleben lang, kein Austausch erforderlich.

**AntiFingerprint-Beschichtung**

Optimaler Schutz vor Fingerabdrücken durch dauerhafte Oberflächenversiegelung der Edelstahl-Front. Die Oberfläche ist robuster, bleibt länger sauber und ist einfacher zu reinigen.

**BigBox Gefriergutschublade**

Praktisch für das Stapeln von Einfrierbehältern oder das Verstauen von großem Gefriergut (z.B. Torten oder Geflügel) dank 26 cm Höhe und einem Fassungsvermögen von fast 53 Litern.

**EasyAccess Zone**

Erleichtert das Be- und Entladen sowie Einfrieren von Lebensmitteln, die aufrecht gelagert werden müssen.

**EasyLift System**

Einfaches Heben und Senken der Glasplatten mittels Hebelmechanik, ohne dass diese ausgeräumt werden müssen. EasyLift Türabsteller für die flexible Lagerung von sperrigem Kühlgut wie z.B. Flaschen jeder Größe.

**FlexShelf Mehrzweckablage**

Praktische, nach unten ausklappbare Ablage für flaches Kühlgut wie Tuben oder Dosen. Wird der Platz darunter für größeres Kühlgut benötigt, lässt sich die Ablage platzsparend wieder hochklappen.

**FreshSense**

Garantiert ein optimales Aufbewahrungsklima. Sensoren kontrollieren und steuern permanent die Umgebungs- und Innenraum-Temperatur und sorgen für eine konstante Temperatur im Kühl- und Gefrierraum.

Klimaklasse

Die Klimaklasse gibt an, innerhalb welcher Umgebungstemperatur ein Gerät ordnungsgemäß arbeitet (DIN-Norm DIN ISO 15502):

Klimaklasse SN (Erweiterte Norm):	+10 °C bis +32 °C
Klimaklasse N (Norm):	+16 °C bis +32 °C
Klimaklasse ST (Subtropen):	+18 °C bis +38 °C
Klimaklasse T (Tropen):	+18 °C bis +43 °C

**LED-Beleuchtung**

Energiesparende LED-Leuchten sorgen für eine gleichmäßige Ausleuchtung des Kühlraums. Sie halten ein Geräteleben lang.

**LowFrost-Technologie**

Weniger und einfacher abtauen aufgrund reduzierter Eisbildung. LowFrost sorgt für ein gleichmäßiges Klima und konstanten Energiebedarf.

**MultiAirflow-System**

Für lang anhaltendes Aroma und gegen Austrocknung der Lebensmittel. Ventilatorengestützte, sanfte Kaltluftströme sorgen auf allen Ebenen für eine gleichmäßige Verteilung der austretenden Kaltluft.

Multi-Alarm-System

Sicher ist sicher: Vor offen stehenden Türen oder einer Unterbrechung der Stromversorgung warnen akustische und optische Signale.

**NoFrost-Technologie**

Kein lästiges und aufwendiges Abtauen mehr. Eisbildung und Verfrosten werden mithilfe dieser innovativen Technik verhindert.

PerfectFit

Das Gerät kann ohne Abstand zu einer Wand oder einem Möbel bündig, und damit platzsparend, aufgestellt werden.

**SuperGefrieren**

Schützt Tiefgefrorenes beim Einlegen frischer Lebensmittel vor dem Antauen. Das neue Gefriergut wird extra schnell durchgefroren.

**SuperKühlen**

Verhindert, dass bereits vorhandenes Kühlgut erwärmt wird, falls größere Mengen neuen Kühlguts zusätzlich eingelagert werden.

**VarioZone**

Schnelles, praktisches Abnehmen und Wiedereinsetzen der Fächer und Glasplatten schafft ohne großen Aufwand mehr Platz für XXL-Lebensmittel.

**XL- und XXL-Geräte**

Ideal für die große Familie und eine Alternative zu den breiten Side-by-Side Geräten. Die 70 cm breiten Geräte mit 65 – 80 cm Tiefe bieten mehr Platz für den Großeinkauf. Der Nutzinhalt erhöht sich gegenüber herkömmlichen Geräten auf bis zu 505 l.

Einfach gesünder leben.

Innovative Technologien von Bosch machen Ihr Leben zuhause etwas einfacher, entspannter und gesünder. Hausgeräte, die mindestens eine der unten stehenden Kategorien oder Funktionen erfüllen, kennzeichnen wir mit dem Simply Healthy Signet.

Ernährung



VitaFresh pro und plus Frischesystem*

Nur frische Lebensmittel sind gesund und reich an Vitaminen, Mineralien und Ballaststoffen. Deshalb hält VitaFresh pro Obst, Gemüse, Fleisch und Fisch bis zu 3-mal, VitaFresh plus bis zu 2-mal länger frisch.



MultiAirflow-System

Lebensmittel behalten ihr Aroma und werden vor Austrocknung geschützt. Das MultiAirflow-System sorgt für gleichmäßige Kaltluftströme im gesamten Kühl- und Gefrierraum.

SuperKühlen/SuperGefrieren

Neues Kühlgut wird schneller gekühlt, neues Gefriergut schneller durchgefroren. Eingelagerte Lebensmittel werden vor Erwärmen bzw. Antauen geschützt.

Entschleunigung



SuperSilence

Es geht noch leiser mit SuperSilence von Bosch. Denn unsere Kühl- und Gefriergeräte laufen dank innovativer Technik und hochwertiger Verarbeitungsweise unerhört leise. Sie können bedenkenlos in offenen Küchen oder in unmittelbarer Nähe zu Wohn- und Schlafbereichen aufgestellt werden.

So genießen Sie angenehme Ruhe zuhause ohne störende Betriebsgeräusche, während Ihre Lebensmittel optimal gekühlt und gelagert werden.

Schutz



VitaFresh pro und plus Frischesystem*

Empfindliche Lebensmittel wie Fleisch oder Fisch haben besondere Ansprüche an Lagerung und Kühlung. Mit dem VitaFresh Frischesystem können Sie alle Lebensmittel optimal und sicher kühlen.

*Nur Bosch Kühlgeräte, die mit VitaFresh pro oder VitaFresh plus ausgestattet und ≤38dB laut sind, erhalten das Simply Healthy Signet.

Ausstattung Kühl- und Gefriergeräte

Die VitaFresh Frischesysteme



VitaFresh pro

Hält frische Lebensmittel bis zu dreimal länger frisch.

- ▶ Für die beiden Schubladen mit separatem Kältekreislauf kann die Temperatur exakt von -1°C bis +3°C eingestellt werden.
- ▶ Die Schubladen sind auf Teleskopschienen gelagert und bieten so einen komfortablen Zugriff.
- ▶ Drei Feuchtigkeitsstufen für die perfekte Lagerung von Obst und Gemüse sind per Drehwähler regulierbar.
- ▶ Für die optimale Lagerung und lange Frische von Fisch und Fleisch sorgt die Trockenschublade.



VitaFresh plus

Hält frische Lebensmittel bis zu zweimal länger frisch.

- ▶ In der kleineren Schublade werden Fisch und Fleisch hygienisch und geruchsneutral bei Temperaturen um 0°C frisch gehalten.
- ▶ In der extragroßen Schublade für Obst und Gemüse kann die Luftfeuchtigkeit mit „Humidity Control“ reguliert werden.
- ▶ Vollständig herausnehmbare Schubladen bieten mehr Komfort und Flexibilität.
- ▶ Durch den kalten Luftstrom können z.B. Getränke besonders schnell gekühlt werden.



VitaFresh

Hält frische Lebensmittel länger frisch.

- ▶ Zwei Schubladen mit Temperaturen um 0°C sorgen für eine trockene, hygienische und geruchsneutrale Lagerung von empfindlichen Lebensmitteln wie Fisch und Fleisch.
- ▶ In der großen Schublade für Obst und Gemüse kann die Luftfeuchtigkeit mithilfe eines Schiebereglers auf die eingelagerten Lebensmittel angepasst werden.

Welches Kühlgerät passt am besten zu Ihren Bedürfnissen?

Die Ausstattungsmerkmale unserer Kühlgeräte im Überblick.

Kühl-Gefrier-Kombinationen	Serie 8	Serie 6	Serie 4
Frontdesign	Color Glass Front* Edelstahl Anti-Fingerprint*	Color Glass Front* Edelstahl Anti-Fingerprint*	Edelstahl Anti-Fingerprint*
Geräte-Innendesign	Metall Applikationen	Metall Applikationen	
Frischhaltesystem	VitaFresh pro	VitaFresh plus* / VitaFresh*	VitaFresh
Abtau-Technik	NoFrost-Technik*	NoFrost-Technik*	NoFrost-Technik*
Temperaturregelung	elektronisch über TouchControl Panel*	elektronisch über TouchControl Panel	elektronisch über TouchControl Panel*
	Kühlen und Gefrieren getrennt	Kühlen und Gefrieren getrennt	Kühlen und Gefrieren getrennt*
Glasablagen	ausziehbar	ausziehbar	ausziehbar
Beleuchtung	LED	LED	LED
Home Connect-Funktion	vorhanden*	vorhanden*	

Side-by-Side Modelle	Serie 8	Serie 6	Serie 4
Frontdesign	Color Glass Front* Edelstahl Anti-Fingerprint*	Edelstahl Anti-Fingerprint	Edelstahl Anti-Fingerprint
Frischhaltesystem	VitaFresh plus	VitaFresh plus	VitaFresh*
Abtau-Technik	NoFrost-Technik	NoFrost-Technik	NoFrost-Technik
Dispenser für Trinkwasser, Crushed Ice oder Eiswürfelbereiter	Eiswürfelbereiter vorhanden	vorhanden	
Temperaturregelung	elektronisch über TouchControl Panel*	elektronisch über TouchControl Panel	elektronisch über TouchControl Panel*
	Kühlen und Gefrieren getrennt	Kühlen und Gefrieren getrennt	Kühlen und Gefrieren getrennt

Standkühlschränke	Serie 8	Serie 6	Serie 4
Frontdesign	Edelstahl Anti-Fingerprint*	Edelstahl Anti-Fingerprint*	Edelstahl-Optik*
Wasser-Spender mit AquaStop	vorhanden*		
Geräte-Innendesign	Metall Applikationen	Metall Applikationen	
Frischhaltesystem	VitaFresh pro*	VitaFresh plus	VitaFresh
Temperaturregelung	elektronisch über TouchControl Panel	elektronisch über TouchControl Panel	elektronisch
Glasablagen	ausziehbar	ausziehbar	ausziehbar
Beleuchtung	LED	LED	LED

Standgefrierschränke	Serie 8	Serie 6	Serie 4
Frontdesign		Edelstahl Anti-Fingerprint*	Edelstahl-Optik*
Geräte-Innendesign		Metall Applikationen	
Eis-Spender mit AquaStop			
Nie mehr abtauen		NoFrost-Technik	NoFrost-Technik*
Temperaturregelung		elektronisch über TouchControl Panel	elektronisch
Beleuchtung		LED	
EasyAccess Zone		vorhanden*	vorhanden*

*modellabhängig

Kühl-Gefrier-Kombinationen – Das Sortiment im Überblick

	UPE*	Serie	Home Connect	Energieeffizienzklasse	Energieverbrauch kWh/Jahr	Nutzhalt gesamt in Liter	Nutzhalt Kühlraum in Liter	Nutzhalt Gefrieren in Liter	Geräusch in db	Frischhalte-system	Gerätehöhe in cm	Seite
Kühl-Gefrier-Kombinationen SBS												
KAD92HI30	3.349,00 €	Serie 6	●	A++	348	541	368	173	42	VitaFresh plus	175,6	105
KAD92AI30	3.309,00 €	Serie 6	●	A++	348	541	368	173	42	VitaFresh plus	175,6	105
KAG90AI20	2.319,00 €	Serie 6	–	A+	432	522	359	163	43	VitaFresh plus	177	106
KAI93VIFP	2.499,00 €	Serie 6	–	A++	343	533	368	165	42	MultiBox	178,7	106

	UPE*	Serie	Home Connect	Energieeffizienzklasse	Energieverbrauch kWh/Jahr	Nutzhalt gesamt in Liter	Nutzhalt Kühlraum in Liter	Nutzhalt Gefrieren in Liter	Geräusch in db	Frischhalte-system	Gerätehöhe in cm	Seite
Kühl-Gefrier-Kombinationen XXL												
KGf56PI40	1.739,00 €	Serie 8	●	A+++	216	480	375	105	42	VitaFresh pro	193	114
KGn56XI40	1.489,00 €	Serie 4	–	A+++	217	505	400	105	40	VitaFresh	175,6	115
KGn49AIDP	1.459,00 €	Serie 6	●	A+++	202	435	330	105	38	VitaFresh plus	177	115
KGn49XIDP	1.459,00 €	Serie 4	–	A+++	202	435	330	105	38	VitaFresh	178,7	115

	UPE*	Serie	Home Connect	Energieeffizienzklasse	Energieverbrauch kWh/Jahr	Nutzhalt gesamt in Liter	Nutzhalt Kühlraum in Liter	Nutzhalt Gefrieren in Liter	Geräusch in db	Frischhalte-system	Gerätehöhe in cm	Seite
Kühl-Gefrier-Kombinationen NoFrost												
KGf39SB45	1.849,00 €	Serie 8	●	A+++	180	343	256	87	38	VitaFresh pro	203	116
KGf39SW45	1.849,00 €	Serie 8	●	A+++	180	343	256	87	38	VitaFresh pro	203	116
KGf39PI45	1.619,00 €	Serie 8	●	A+++	180	343	256	87	38	VitaFresh pro	203	117
KGn39AIDR	1.409,00 €	Serie 8	●	A+++	182	366	279	87	36	VitaFresh plus	203	117
KGn39XIDQ	1.319,00 €	Serie 4	–	A+++	182	366	279	87	36	VitaFresh	203	118
KGn36NL30	839,00 €	Serie 2	–	A++	235	302	215	87	42	MultiBox	186	118
KGn36NW30	779,00 €	Serie 2	–	A++	235	302	215	87	42	MultiBox	186	118

* Unverbindliche Preisempfehlung des Herstellers inkl. 19% MwSt. UPE gültig ab 01.04.2020.

Kühl-Gefrier-Kombinationen – Das Sortiment im Überblick

	UPE*	Serie	Home Connect	Energie-effizienzklasse	Energieverbrauch kWh/Jahr	Nutzhalt gesamt in Liter	Nutzhalt Kühlraum in Liter	Nutzhalt Gefrieren in Liter	Geräusch in db	Frischhalte-system	Gerätehöhe in cm	Seite
Kühl-Gefrier-Kombinationen NoFrost												
KGN36VLDD	1109,00 €	Serie 4	–	A+++	173	324	237	87	36	VitaFresh	186	119
KGN33NLEB	779,00 €	Serie 2	–	A++	228	279	192	87	42	MultiBox	176	119
KGN33NWEB	729,00 €	Serie 2	–	A++	228	279	192	87	42	MultiBox	176	119

	UPE*	Serie	Home Connect	Energie-effizienzklasse	Energieverbrauch kWh/Jahr	Nutzhalt gesamt in Liter	Nutzhalt Kühlraum in Liter	Nutzhalt Gefrieren in Liter	Geräusch in db	Frischhalte-system	Gerätehöhe in cm	Seite
Kühl-Gefrier-Kombinationen XXL und XL												
KGE58BI40	1.329,00 €	Serie 6	–	A+++	196	495	377	118	39	VitaFresh	191	120
KGE49VI4A	1.229,00 €	Serie 4	–	A+++	190	412	302	111	38	VitaFresh	201	120
KGE49VI4B	1.289,00 €	Serie 4	–	A+++	190	412	302	111	34	VitaFresh	201	120
KGE49VW4A	1.099,00 €	Serie 4	–	A+++	190	412	302	111	38	VitaFresh	201	121
KGV39UL30	849,00 €	Serie 4	–	A++	237	343	249	94	39	VitaFresh	201	121
KGV39VI31	889,00 €	Serie 4	–	A++	237	343	249	94	39	VitaFresh	201	121

	UPE*	Serie	Home Connect	Energie-effizienzklasse	Energieverbrauch kWh/Jahr	Nutzhalt gesamt in Liter	Nutzhalt Kühlraum in Liter	Nutzhalt Gefrieren in Liter	Geräusch in db	Frischhalte-system	Gerätehöhe in cm	Seite
Kühl-Gefrier-Kombinationen SmartCool												
KGV39VL44	889,00 €	Serie 4	–	A++	237	342	248	94	39	VitaFresh	201	122
KGV39VW31	779,00 €	Serie 4	–	A++	237	343	249	94	39	VitaFresh	201	122
KGE39AICA	1.239,00 €	Serie 6	–	A+++	168	337	249	88	38	VitaFresh	201	122
KGE39ALCA	1.159,00 €	Serie 6	–	A+++	168	337	249	88	38	VitaFresh	201	123

* Unverbindliche Preisempfehlung des Herstellers inkl. 19% Mwst. UPE gültig ab 01.04.2020.

Kühl-Gefrier-Kombinationen – Das Sortiment im Überblick

	UPE*	Serie	Home Connect	Energieeffizienzklasse	Energieverbrauch kWh/Jahr	Nutzhalt gesamt in Liter	Nutzhalt Kühlraum in Liter	Nutzhalt Gefrieren in Liter	Geräusch in db	Frishaltesystem	Gerätehöhe in cm	Seite
Kühl-Gefrier-Kombinationen SmartCool												
KGE39AWCA	1.099,00 €	Serie 6	–	A+++	168	337	249	88	38	VitaFresh	201	123
KGV36VL32	779,00 €	Serie 4	–	A++	226	308	214	94	39	VitaFresh	186	123
KGV36VW32	739,00 €	Serie 4	–	A++	226	308	214	94	39	VitaFresh	186	124
KGE36AICA	1.169,00 €	Serie 6	–	A+++	161	302	214	88	38	VitaFresh	186	124
KGE36ALCA	1.119,00 €	Serie 6	–	A+++	161	302	214	88	38	VitaFresh	186	124
KGE36AWCA	1.059,00 €	Serie 6	–	A+++	161	302	214	88	38	VitaFresh	186	125
KGV33VI31	779,00 €	Serie 4	–	A++	219	287	193	94	39	VitaFresh	176	125
KGV33VL31	739,00 €	Serie 4	–	A++	219	287	193	94	39	VitaFresh	176	126
KGV33VW31	679,00 €	Serie 4	–	A++	219	287	193	94	39	VitaFresh	176	126

	UPE*	Serie	Home Connect	Energieeffizienzklasse	Energieverbrauch kWh/Jahr	Nutzhalt gesamt in Liter	Nutzhalt Kühlraum in Liter	Nutzhalt Gefrieren in Liter	Geräusch in db	Frishaltesystem	Gerätehöhe in cm	Seite
Standkühlschränke												
KSF36PI4P	1.549,00 €	Serie 8	–	A+++	84	300	300	–	38	VitaFresh pro	186	128
KSF36PI3P	1.279,00 €	Serie 8	–	A++	127	300	300	–	41	VitaFresh pro	186	128
KSV36AI4P	1.229,00 €	Serie 6	–	A+++	75	346	346	–	39	VitaFresh plus	186	128
KSV36AW4P	1.099,00 €	Serie 6	–	A+++	75	346	346	–	39	VitaFresh plus	186	129
KSV36BI3P	1.099,00 €	Serie 6	–	A++	112	346	346	–	39	VitaFresh plus	186	129
KSV36VL4P	1.049,00 €	Serie 4	–	A+++	75	346	346	–	39	VitaFresh	186	130
KSV36VW4P	989,00 €	Serie 4	–	A+++	75	346	346	–	39	VitaFresh	186	130
KSV36VL3P	889,00 €	Serie 4	–	A++	112	346	346	–	39	VitaFresh	186	130
KSV36VW3P	839,00 €	Serie 4	–	A++	112	346	346	–	39	VitaFresh	186	131
KSV29VW4P	889,00 €	Serie 4	–	A+++	71	290	290	–	39	VitaFresh	161	131
KSV29NW3P	729,00 €	Serie 2	–	A++	107	290	290	–	39	MultiBox	161	131

* Unverbindliche Preisempfehlung des Herstellers inkl. 19% MwSt. UPE gültig ab 01.04.2020.

Kühl-Gefrier-Kombinationen – Das Sortiment im Überblick

	UPE*	Serie	Home Connect	Energieeffizienzklasse	Energieverbrauch kWh/Jahr	Nutzhalt gesamt in Liter	Nutzhalt Kühlraum in Liter	Nutzhalt Gefrieren in Liter	Geräusch in db	Frischhaltesystem	Gerätehöhe in cm	Seite
Tischkühlschränke												
KTL15NW3A	379,00 €	Serie 2	–	A++	142	120	106	14	39	MultiBox	85	132
KTR15NW3A	379,00 €	Serie 2	–	A++	94	137	137	–	39	MultiBox	85	132
Weintemperierschrank												
KSW38940	2.219,00* €	Serie 8	–	B	212	368	368	–	42	–	186	133
Gefrierschränke NoFrost, 70cm Breite												
GSN58AWDV	1.329,00 €	Serie 6	–	A+++	202	365	–	365	38	22	191	134
GSN54AWDV	1.269,00 €	Serie 6	–	A+++	188	327	–	327	38	22	176	134
GSN51AWDV	1.229,00 €	Serie 6	–	A+++	174	286	–	286	41	22	161	134
Gefrierschränke NoFrost, 60cm Breite												
GSN36AI4P	1.479,00 €	Serie 6	–	A+++	158	242	–	242	38	20	186	135
GSN36BI3P	1.199,00 €	Serie 6	–	A++	237	242	–	242	42	20	186	135
GSN36AI3P	1.129,00 €	Serie 6	–	A++	237	242	–	242	42	20	186	135
GSN36VL3P	959,00 €	Serie 4	–	A++	237	242	–	242	42	20	186	136
GSN36VW3P	909,00 €	Serie 4	–	A++	237	242	–	242	42	20	186	136
GSN33VW3P	879,00 €	Serie 4	–	A++	228	225	–	225	42	20	176	136
GSN29VW3P	819,00 €	Serie 4	–	A++	214	200	–	200	42	20	161	137
GTV15NW3A	409,00 €	Serie 2	–	A++	142	82	–	82	42	10	85	137

* Unverbindliche Preisempfehlung des Herstellers inkl. 19% Mwst. UPE gültig ab 01.04.2020.

Kühl-Gefrier-Kombinationen – Das Sortiment im Überblick

	UPE*	Serie	Home Connect	Energieeffizienzklasse	Energieverbrauch kWh/Jahr	Nutzhalt gesamt in Liter	Nutzhalt Kühlraum in Liter	Nutzhalt Gefrieren in Liter	Geräusch in db	Frishaltesystem	Gerätehöhe in cm	Seite
178 cm Integrierbare Kühl-Gefrier-Kombinationen												
KIF86PF30	2.539,00 €	Serie 8	–	A++	232	223	156	67	36	VitaFresh pro	178	144
KIF87PF30	2.309,00 €	Serie 8	–	A++	225	238	176	62	37	VitaFresh pro	178	144
KIS87AD40	2.119,00 €	Serie 6	–	A+++	149	269	208	61	35	VitaFresh plus	178	144
KIN86AF30	1.949,00 €	Serie 6	–	A++	221	255	188	67	39	VitaFresh plus	178	145
KIS86AF30	1.729,00 €	Serie 6	–	A++	218	265	191	74	36	VitaFresh plus	178	145
KIV86VS30	1.519,00 €	Serie 4	–	A++	231	267	191	76	38	MultiBox	178	145
KIV38V20FF	1.409,00 €	Serie 2	–	A+	275	276	217	59	40	MultiBox	178	146
KIV34V21FF	1.409,00 €	Serie 2	–	A+	274	265	199	66	40	MultiBox	178	146
KIV34V50	1.379,00 €	Serie 2	–	A+	274	265	199	66	40	MultiBox	178	146

	UPE*	Serie	Home Connect	Energieeffizienzklasse	Energieverbrauch kWh/Jahr	Nutzhalt gesamt in Liter	Nutzhalt Kühlraum in Liter	Nutzhalt Gefrieren in Liter	Geräusch in db	Frishaltesystem	Gerätehöhe in cm	Seite
158 cm Integrierbare Kühl-Gefrier-Kombinationen												
KIS77AD40	1.969,00 €	Serie 6	–	A+++	138	225	164	61	38	VitaFresh plus	158	147
KIS77AF30	1.599,00 €	Serie 6	–	A++	201	230	169	61	36	VitaFresh plus	158	147
KIV77VS30	1.389,00 €	Serie 4	–	A++	212	232	169	63	38	MultiBox	158	147

	UPE*	Serie	Home Connect	Energieeffizienzklasse	Energieverbrauch kWh/Jahr	Nutzhalt gesamt in Liter	Nutzhalt Kühlraum in Liter	Nutzhalt Gefrieren in Liter	Geräusch in db	Frishaltesystem	Gerätehöhe in cm	Seite
145 und 123 cm Integrierbare Kühl-Gefrier-Kombinationen												
KIV67VS30	1.289,00 €	Serie 4	–	A++	199	209	157	52	38	MultiBox	145	148
KID26A30	1.169,00 €	Serie 4	–	A++	193	229	188	41	39	MultiBox	145	148
KID24A30	999,00 €	Serie 4	–	A++	180	191	150	41	39	MultiBox	123	148

* Unverbindliche Preisempfehlung des Herstellers inkl. 19% MwSt. UPE gültig ab 01.04.2020.

Kühl-Gefrier-Kombinationen – Das Sortiment im Überblick

	UPE*	Serie	Home Connect	Energie-effizienzklasse	Energieverbrauch kWh/Jahr	Nutzhalt gesamt in Liter	Nutzhalt Kühlraum in Liter	Nutzhalt Gefrieren in Liter	Geräusch in db	Frischhalte-system	Gerätehöhe in cm	Seite
178 cm Integrierbare Kühlgeräte												
KIF81PF30	2.089,00 €	Serie 8	–	A++	161	284	284	–	37	VitaFresh pro	178	149
KIF82PF30	2.089,00 €	Serie 8	–	A++	220	269	254	–	37	VitaFresh pro	178	149
KIL82AD40	1.779,00 €	Serie 6	–	A+++	146	285	251	–	39	VitaFresh plus	178	149
KIL82AF30	1.519,00 €	Serie 6	–	A+++	146	285	251	–	36	VitaFresh plus	178	150
KIR81AF30	1.519,00 €	Serie 6	–	A++	116	319	319	–	37	VitaFresh plus	178	150

	UPE*	Serie	Home Connect	Energie-effizienzklasse	Energieverbrauch kWh/Jahr	Nutzhalt gesamt in Liter	Nutzhalt Kühlraum in Liter	Nutzhalt Gefrieren in Liter	Geräusch in db	Frischhalte-system	Gerätehöhe in cm	Seite
158 cm Integrierbare Kühlgeräte												
KIL72AD40	1.669,00 €	Serie 6	–	A+++	130	248	214	34	34	VitaFresh plus	158	150
KIL72AF30	1.339,00 €	Serie 6	–	A++	190	412	302	111	38	VitaFresh plus	158	151

	UPE*	Serie	Home Connect	Energie-effizienzklasse	Energieverbrauch kWh/Jahr	Nutzhalt gesamt in Liter	Nutzhalt Kühlraum in Liter	Nutzhalt Gefrieren in Liter	Geräusch in db	Frischhalte-system	Gerätehöhe in cm	Seite
140 cm Integrierbare Kühlgeräte												
KIL52AD40	1.449,00 €	Serie 6	–	A+++	122	228	213	15	36	VitaFresh plus	140	151
KIR51AD40	1.449,00 €	Serie 6	–	A+++	72	247	247	–	33	VitaFresh plus	140	151
KIF51AF30	1.389,00 €	Serie 8	–	A++	124	222	222	–	37	VitaFresh pro	140	152
KIF52AF30	1.389,00 €	Serie 8	–	A++	196	204	189	15	38	VitaFresh pro	140	152
KIL52AF30	1.119,00 €	Serie 6	–	A++	183	228	213	15	36	VitaFresh plus	140	152
KIR51AF30	1.119,00 €	Serie 6	–	A++	109	247	247	–	33	VitaFresh plus	140	153

* Unverbindliche Preisempfehlung des Herstellers inkl. 19% Mwst. UPE gültig ab 01.04.2020.

Kühl-Gefrier-Kombinationen – Das Sortiment im Überblick

	UPE*	Serie	Home Connect	Energieeffizienzklasse	Energieverbrauch kWh/Jahr	Nutzhalt gesamt in Liter	Nutzhalt Kühlraum in Liter	Nutzhalt Gefrieren in Liter	Geräusch in db	Frishaltesystem	Gerätehöhe in cm	Seite
123 cm Integrierbare Kühlgeräte												
KIF41AD40	1.569,00 €	Serie 8	–	A+++	80	187	187	–	38	VitaFresh pro	123	153
KIF42AD40	1.569,00 €	Serie 8	–	A+++	127	169	154	15	38	VitaFresh pro	123	153
KIF41AF30	1.289,00 €	Serie 8	–	A++	120	187	187	–	37	VitaFresh pro	123	154
KIF42AF30	1.239,00 €	Serie 8	–	A++	184	169	154	15	38	VitaFresh pro	123	154
KIL42AD40	1.239,00 €	Serie 6	–	A+++	114	195	180	15	34	VitaFresh plus	123	154
KIR41AD40	1.239,00 €	Serie 6	–	A+++	69	211	211	–	34	VitaFresh plus	123	155
KIL42AF30	959,00 €	Serie 6	–	A++	172	195	180	15	37	VitaFresh plus	123	155
KIR41AF30	959,00 €	Serie 6	–	A++	105	211	211	–	33	VitaFresh plus	123	155
KFL42VF30	939,00 €	Serie 4	–	A++	172	195	180	15	38	MultiBox	123	156
KIL42VF30	889,00 €	Serie 4	–	A++	172	195	180	15	38	MultiBox	123	156
KIR41VF30	889,00 €	Serie 4	–	A++	105	211	211	–	37	MultiBox	123	156
KIL24V60	849,00 €	Serie 2	–	A++	174	200	183	17	37	MultiBox	123	158
KIR24V60	849,00 €	Serie 2	–	A++	103	221	221	–	37	MultiBox	123	159
KIL24V21FF	759,00 €	Serie 2	–	A+	221	200	183	17	37	MultiBox	123	159
KIR24V21FF	759,00 €	Serie 2	–	A+	131	221	221	–	36	MultiBox	123	159

	UPE*	Serie	Home Connect	Energieeffizienzklasse	Energieverbrauch kWh/Jahr	Nutzhalt gesamt in Liter	Nutzhalt Kühlraum in Liter	Nutzhalt Gefrieren in Liter	Geräusch in db	Frishaltesystem	Gerätehöhe in cm	Seite
103 cm Integrierbare Kühlgeräte												
KIL32AD40	1.199,00 €	Serie 6	–	A+++	105	154	139	15	34	VitaFresh plus	103	157
KIR31AD40	1.199,00 €	Serie 6	–	A+++	67	172	172	–	33	VitaFresh plus	103	157
KIL32AF30	899,00 €	Serie 6	–	A++	157	154	139	15	37	VitaFresh plus	103	157
KIR31AF30	899,00 €	Serie 6	–	A++	100	172	172	–	33	VitaFresh plus	103	158
KIR31VF30	809,00 €	Serie 4	–	A++	100	172	172	–	36	MultiBox	103	158
KIL20V60	779,00 €	Serie 2	–	A++	160	158	141	17	37	MultiBox	103	160

* Unverbindliche Preisempfehlung des Herstellers inkl. 19% MwSt. UPE gültig ab 01.04.2020.

Kühl-Gefrier-Kombinationen – Das Sortiment im Überblick

	UPE*	Serie	Home Connect	Energie-effizienzklasse	Energieverbrauch kWh/Jahr	Nutzhalt gesamt in Liter	Nutzhalt Kühlraum in Liter	Nutzhalt Gefrieren in Liter	Geräusch in db	Frischhalte-system	Gerätehöhe in cm	Seite
103 cm Integrierbare Kühlgeräte												
KIR20V60	779,00 €	Serie 2	–	A++	99	181	181	–	37	MultiBox	103	160
KIL20V21FF	679,00 €	Serie 2	–	A+	203	158	141	17	38	MultiBox	103	160
KIR20V21FF	679,00 €	Serie 2	–	A+	126	181	181	–	34	MultiBox	103	161

	UPE*	Serie	Home Connect	Energie-effizienzklasse	Energieverbrauch kWh/Jahr	Nutzhalt gesamt in Liter	Nutzhalt Kühlraum in Liter	Nutzhalt Gefrieren in Liter	Geräusch in db	Frischhalte-system	Gerätehöhe in cm	Seite
88 cm Integrierbare Kühlgeräte												
KIL22AD40	1.019,00 €	Serie 6	–	A+++	98	124	109	–	34	VitaFresh plus	88	161
KIR21AD40	1.019,00 €	Serie 6	–	A+++	65	144	144	17	33	VitaFresh plus	88	161
KIL22AF30	809,00 €	Serie 6	–	A++	148	124	109	15	37	VitaFresh plus	88	162
KIR21AF30	809,00 €	Serie 6	–	A++	97	144	144	–	33	VitaFresh plus	88	162
KIL18V60	669,00 €	Serie 2	–	A++	150	129	112	17	37	MultiBox	88	162
KIR18V60	669,00 €	Serie 2	–	A++	96	150	150	–	37	MultiBox	88	163
KIL18V20FF	559,00 €	Serie 2	–	A+	191	129	112	17	39	MultiBox	88	163
KIR18V20FF	559,00 €	Serie 2	–	A+	122	150	150	–	34	MultiBox	88	163
KIL18V51	559,00 €	Serie 2	–	A+	191	129	112	17	39	MultiBox	88	164
KIR18V51	559,00 €	Serie 2	–	A+	122	150	150	–	34	MultiBox	88	164

* Unverbindliche Preisempfehlung des Herstellers inkl. 19% Mwst. UPE gültig ab 01.04.2020.

Kühl-Gefrier-Kombinationen – Das Sortiment im Überblick

	UPE*	Serie	Home Connect	Energieeffizienzklasse	Energieverbrauch kWh/Jahr	Nutzhalt gesamt in Liter	Nutzhalt Kühlraum in Liter	Nutzhalt Gefrieren in Liter	Geräusch in db	Frischhalte-system	Gerätehöhe in cm	Seite
82 cm Unterbau Kühlgeräte												
KUL15A65	969,00 €	Serie 6	–	A++	140	123	108	15	38	MultiBox	82	165
KUR15A65	969,00 €	Serie 6	–	A++	92	137	137	–	38	MultiBox	82	165
KUL15AX60	949,00 €	Serie 6	–	A++	140	123	108	15	38	MultiBox	82	165
KUR15AX60	949,00 €	Serie 6	–	A++	92	137	137	–	38	MultiBox	82	166
KUL15A60	919,00 €	Serie 6	–	A++	140	123	108	15	38	MultiBox	82	166
KUR15A60	919,00 €	Serie 6	–	A++	92	137	137	–	38	MultiBox	82	166

Integrierbare Gefrierschränke – Das Sortiment im Überblick

	UPE*	Serie	Home Connect	Energieeffizienzklasse	Energieverbrauch kWh/Jahr	Nutzhalt Gefrieren in Liter	NoFrost	LowFrost	Geräusch in db	Gefriervermögen in 24 Std.	Gerätehöhe in cm	Seite
Integrierbare Gefrierschränke												
GIN81AC30	1.669,00 €	Serie 6	–	A++	243	211	•	–	36	20	178	167
GIN41AC30	1.119,00 €	Serie 6	–	A++	188	127	•	–	36	20	123	167
GIN31AC30	999,00 €	Serie 4	–	A++	168	97	•	–	37	20	103	167
GIV21AD40	999,00 €	Serie 6	–	A+++	104	95	–	•	37	12	88	168
GUD15A55	999,00 €	Serie 6	–	A+	184	98	–	–	38	12	82	168
GIV11AD40	979,00 €	Serie 6	–	A+++	95	70	–	•	37	12	72	168
GIV21AF30	729,00 €	Serie 6	–	A++	157	97	–	•	37	8	88	169
GIV11AF30	709,00 €	Serie 6	–	A++	144	72	–	•	37	8	72	169
GID18A30	699,00 €	Serie 4	–	A++	151	94	–	–	36	11	88	169

* Unverbindliche Preisempfehlung des Herstellers inkl. 19% MwSt. UPE gültig ab 01.04.2020.

Serie 6 Side-by-Side Kühl-Gefrier-Kombinationen

**Serie | 6 KAD92HI30 Home Connect Set Edelstahl
KAD92AI30 & KSZ10HC00**

€ 3.349,00*

**Leistung und Verbrauch**

- Energieeffizienzklasse¹: A++
- Energieverbrauch²: 348 kWh/Jahr
- Nutzinhalt gesamt: 541 l
- Geräuschwert: 42 dB(A) re 1 pW

Design und Komfort

- Türen Edelstahl mit Anti-Fingerprint, Seitenwände Chrome-Inox Metallic
- Vertikaler Stangengriff
- TouchControl Elektronik - Elektronische Temperaturregelung, exakt über LCD ablesbar
- LED Beleuchtung
- Innenausstattung mit Metall-Applikationen
- Getrennte Temperaturregelung für Kühl- und Gefrierraum
- Akustischer Türalarm
- Optisches und akustisches Warnsignal bei Temperaturanstieg, mit Memory-Funktion
- Urlaubsschaltung, Energie-Sparschaltung, Kindersicherung
- Crushed Eis, Eiswürfel oder kaltes Trinkwasser bei Betätigung der Spendertaste mit LED Beleuchtung
- Multi Airflow-System für optimale und gleichmäßige Kälteverteilung
- **Home Connect Funktion**

Kühlteil

- Kühlraum: 368 l Nutzinhalt
- 4 Abstellflächen aus Sicherheitsglas, davon 3 höhenverstellbar
- 2 durchgehende Türabsteller
- Butter-/Käsefach mit Klappe
- Spezial Flaschenrost, glanzverchromt
- Super-Kühlen
- Wasserfilter entnehmbar

VitaFresh plus

- Hält frische Lebensmittel bis zu zweimal länger frisch

Gefrierteil

- NoFrost - nie wieder abtauen!
- Nutzinhalt Gefrieren 173 l
- Gefriervermögen: 12 kg in 24 Std.
- Lagerzeit bei Störung: 12 Std.
- 2 transparente Gefriergut-Schubladen
- 4 Türabsteller im Gefrierraum
- Super-Gefrieren
- Eiswürfelproduktion ca. 1 kg/24h

Technische Informationen

- Gerätemaße³ (H x B x T): 175,6 cm x 91,2 cm x 73,2 cm
- Klimaklasse SN-T
- Anschlusswert: 190 W
- 220 - 240 V

Zubehör

- 2 x Kälteakku, 1 x Anschluss Schlauch, 1 x Eierablage für 20 Eier
- inkl. KSZ10HC00 (WiFi Dongle)

Sonderzubehör

- KSZ63000 Wasserschlauchverlängerung

Serie | 6 KAD92AI30 Edelstahl mit Anti-Fingerprint

€ 3.309,00*

**Leistung und Verbrauch**

- Energieeffizienzklasse¹: A++
- Energieverbrauch²: 348 kWh/Jahr
- Nutzinhalt gesamt: 541 l
- Geräuschwert: 42 dB(A) re 1 pW

Design und Komfort

- Türen Edelstahl mit Anti-Fingerprint, Seitenwände Chrome-Inox Metallic
- Vertikaler Stangengriff
- TouchControl Elektronik - Elektronische Temperaturregelung, exakt über LCD ablesbar
- LED Beleuchtung
- Getrennte Temperaturregelung für Kühl- und Gefrierraum
- Akustischer Türalarm
- Optisches und akustisches Warnsignal bei Temperaturanstieg, mit Memory-Funktion
- Urlaubsschaltung, Energie-Sparschaltung, Kindersicherung
- Crushed Eis, Eiswürfel oder kaltes Trinkwasser bei Betätigung der Spendertaste mit LED Beleuchtung
- Multi Airflow-System für optimale und gleichmäßige Kälteverteilung
- **Home Connect Funktion mit WiFi-Dongle als Sonderzubehör KSZ10HC00 möglich**

Kühlteil

- Kühlraum: 368 l Nutzinhalt
- 4 Abstellflächen aus Sicherheitsglas, davon 3 höhenverstellbar
- 2 durchgehende Türabsteller
- Butter-/Käsefach mit Klappe
- Spezial Flaschenrost, glanzverchromt
- Super-Kühlen
- Wasserfilter entnehmbar

VitaFresh plus

- Hält frische Lebensmittel bis zu zweimal länger frisch

Gefrierteil

- NoFrost - nie wieder abtauen!
- Nutzinhalt Gefrieren 173 l
- Gefriervermögen: 12 kg in 24 Std.
- Lagerzeit bei Störung: 12 Std.
- 2 transparente Gefriergut-Schubladen
- 4 Türabsteller im Gefrierraum
- Super-Gefrieren
- Eiswürfelproduktion ca. 1 kg/24h

Technische Informationen

- Gerätemaße³ (H x B x T): 175,6 cm x 91,2 cm x 73,2 cm
- Klimaklasse SN-T
- Anschlusswert: 190 W
- 220 - 240 V

Zubehör

- 2 x Kälteakku, 1 x Anschluss Schlauch, 1 x Eierablage

Sonderzubehör

- KSZ63000 Wasserschlauchverlängerung

* Unverbindliche Preisempfehlung des Herstellers inkl. 19% Mwst. UPE gültig ab 01.04.2020. ¹ Auf einer Energieeffizienzklasse-Skala von A+++ bis D.

² Auf Basis der Ergebnisse der Normprüfung über 24 Std. Tatsächlicher Verbrauch abhängig von Nutzung/Standort des Geräts.

³ Damit der deklarierte Energieverbrauch erzielt wird, sind die dem Gerät beigefügten Abstandhalter zu verwenden. Hierdurch vergrößert sich die Gerätetiefe um ca. 3,5 cm. Das Gerät ist ohne Verwendung der Abstandhalter voll funktionsfähig, hat aber einen geringfügig höheren Energieverbrauch.

Serie 6 Side-by-Side Kühl-Gefrier-Kombinationen



Serie | 6

KAG90AI20 Edelstahl mit Anti-Fingerprint

€ 2.319,00*

**Leistung und Verbrauch**

- Energieeffizienzklasse¹: A+
- Energieverbrauch²: 432 kWh/Jahr
- Nutzinhalt gesamt: 522 l
- Geräuschwert: 43 dB(A) re 1 pW

Design und Komfort

- Türen Edelstahl mit Anti-Fingerprint, Seitenwände grau
- Vertikaler Stangengriff
- TouchControl - Elektronische Temperaturregelung, exakt digital ablesbar
- LED Beleuchtung
- Innenausstattung mit Metall-Applikationen
- Getrennte Temperaturregelung für Kühl- und Gefrierraum
- Akustischer Türalarm
- Optisches und akustisches Warnsignal bei Temperaturanstieg, mit Memory-Funktion
- Kindersicherung
- Crushed Eis, Eiswürfel oder kaltes Trinkwasser bei Betätigung der Spendertaste mit LED Beleuchtung
- Multi Airflow-System für optimale und gleichmäßige Kälteverteilung

Kühlteil

- Kühlraum: 359 l Nutzinhalt
- 4 Abstellflächen aus Sicherheitsglas, davon 2 höhenverstellbar
- Barfach in rechter Tür
- 3 durchgehende Türabsteller
- Super-Kühlen

VitaFresh plus

- Hält frische Lebensmittel bis zu zweimal länger frisch

Gefrierenteil

- NoFrost - nie wieder abtauen!
- ****-Gefrierraum: 163 l Nutzinhalt
- Gefriervermögen: 11 kg in 24 Std.
- Lagerzeit bei Störung: 4 Std.
- 2 transparente Gefriergut-Schubladen
- 4 Türabsteller, davon 3 kippbar
- Automatischer Eiswürfelbereiter
- Eiswürfelproduktion ca. 0.9 kg / 24 Std.
- Wasserfilter entnehmbar, LED-Beleuchtung im Gefrierenteil
- Super-Gefrieren

Technische Informationen

- Türanschlag links, Türanschlag rechts
- Gerät auf 4 Rollen, justierbar
- Gerätemaße³ (H x B x T): 177 x 91,0 x 72,0 cm
- Klimaklasse SN-T, Frontbelüftung
- Anschlusswert: 374 W
- 220 - 240 V

Zubehör

- 1 x Anschlusschl auch, 1 x Eierablage

Sonderzubehör

- KSZ63000 Wasserschlauchverlängerung

Serie | 6

KAI93VIFP Edelstahl mit Anti-Fingerprint

€ 2.499,00*

**Leistung und Verbrauch**

- Energieeffizienzklasse¹: A++
- Energieverbrauch²: 343 kWh/Jahr
- Nutzinhalt gesamt: 533 l
- Geräuschwert: 42 dB(A) re 1 pW

Design und Komfort

- Türen Edelstahl mit Anti-Fingerprint, Seitenwände grau
- Vertikaler Stangengriff
- Außen Digitalanzeige - alles im Blick und perfekt unter Kontrolle!
- LED Beleuchtung
- Getrennte Temperaturregelung für Kühl- und Gefrierraum
- Akustischer Türalarm
- Crushed Eis, Eiswürfel oder kaltes Trinkwasser bei Betätigung der Spendertaste mit LED Beleuchtung
- Multi Airflow-System für optimale und gleichmäßige Kälteverteilung

Kühlteil

- Kühlraum: 368 l Nutzinhalt
- 5 Abstellflächen aus Sicherheitsglas
- 2 durchgehende Türabsteller
- Super-Kühlen

MultiBox

- Transparente Schublade mit Wellenboden, ideal zur Lagerung von Obst und Gemüse

Gefrierenteil

- NoFrost - nie wieder abtauen!
- Nutzinhalt Gefrieren 165 l: 159 l ****, 6 l **
- Gefriervermögen: 13 kg in 24 Std.
- Lagerzeit bei Störung: 8 Std.
- 2 transparente Gefriergut-Schubladen
- 3 Abstellflächen aus Sicherheitsglas
- Automatischer Eiswürfelbereiter
- Eiswürfelproduktion ca. 0.9 kg / 24 Std.
- Super-Gefrieren

Technische Informationen

- Türanschlag links, Türanschlag rechts
- Gerät auf 4 Rollen, justierbar
- Gerätemaße³ (H x B x T): 178.7 x 90.8 x 70.7 cm
- Klimaklasse SN-T
- Anschlusswert: 240 W
- 220 - 240 V

Zubehör

- 1 x Eierablage

Sonderzubehör

- KSZ63000 Wasserschlauchverlängerung

* Unverbindliche Preisempfehlung des Herstellers inkl. 19% MwSt. UPE gültig ab 01.04.2020. ¹ Auf einer Energieeffizienzklasse-Skala von A+++ bis D.

² Auf Basis der Ergebnisse der Normprüfung über 24 Std. Tatsächlicher Verbrauch abhängig von Nutzung/Standort des Geräts.

³ Damit der deklarierte Energieverbrauch erzielt wird, sind die dem Gerät beigelegten Abstandhalter zu verwenden. Hierdurch vergrößert sich die Gerätetiefe um ca. 3,5 cm. Das Gerät ist ohne Verwendung der Abstandhalter voll funktionsfähig, hat aber einen geringfügig höheren Energieverbrauch.

Kombinationsmatrix Side-by-Side

Verbindungssatz KSZ39AL00

€ 74,00*



Kühl-Gefrierschrank KGF56PI40

- Edelstahl
- TouchControl
- VarioZone
- NoFrost
- 1 BigBox
- Super-Gefrieren

€ 1.739,00*

Side-by-Side KYF56PI4P

Kombination aus 2x Kühl-Gefrierschrank
KGF56PI40 und Verbindungssatz KSZ39AL00

Energieverbrauch: 432 kWh / Jahr
Nutzzinhalt: 960 l

€ 3.509,00*

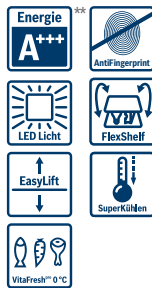

Standkühlschrank KSF36PI4P

- Edelstahl
- TouchControl
- FreshSense
- EasyLift Glasplatte
- VitaFresh pro

€ 1.549,00*

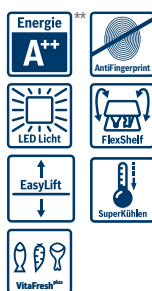

Standkühlschrank KSF36PI3P

- Edelstahl
- TouchControl
- FreshSense
- AquaStop
- SuperKühlen
- VitaFresh plus

€ 1.279,00*

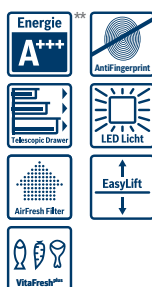

Standkühlschrank KSV36AI4P

- Edelstahl
- TouchControl
- AirFreshfilter
- FreshSense
- VitaFresh plus

€ 1.229,00*

**Gefrierschrank GSN36AI4P**

- Edelstahl
- TouchControl
- VarioZone
- EasyAccess Zone
- NoFrost
- 2 BigBox
- Super-Gefrieren

€ 1.479,00*

**Gefrierschrank GSN36AI3P**

- Edelstahl
- TouchControl
- EasyAccess Zone
- Ice-Twister, VarioZone
- 2 BigBox
- Super-Gefrieren

€ 1.129,00*

Side-by-Side KAF95PI4P

Kombination aus Standkühlschrank KSF36PI4P,
Gefrierschrank GSN36AI4P und Verbindungssatz
KSZ39AL00

VitaFresh pro

Energieverbrauch: 242 kWh / Jahr

Nutzzinhalt: 542 l

€ 2.999,00*

Side-by-Side KAF95PI3Q

Kombination aus Standkühlschrank KSF36PI4P,
Gefrierschrank GSN36AI3P und Verbindungssatz
KSZ39AL00

VitaFresh pro

Energieverbrauch: 321 kWh / Jahr

Nutzzinhalt: 542 l

€ 2.629,00*

Side-by-Side KAF95PI3P

Kombination aus Standkühlschrank KSF36PI3P,
Gefrierschrank GSN36AI3P und Verbindungssatz
KSZ39AL00

VitaFresh plus

Energieverbrauch: 364 kWh / Jahr

Nutzzinhalt: 542 l

€ 2.359,00*

Side-by-Side KAN95AI4P

Kombination aus Standkühlschrank KSV36AI4P,
Gefrierschrank GSN36AI4P und Verbindungssatz
KSZ39AL00

VitaFresh plus

Energieverbrauch: 233 kWh / Jahr

Nutzzinhalt: 588 l

€ 2.669,00*

Kombinationsmatrix Side-by-Side

<p style="text-align: center;">Verbindungssatz KSZ39AL00</p> <p style="text-align: right;">€ 74,00*</p>	 <div style="display: flex; flex-wrap: wrap;"> <div style="width: 50%;"> <p>Energie ^{**} A++</p> </div> <div style="width: 50%;"> <p>AntiFingerprint</p> </div> <div style="width: 50%;"> <p>NoFrost</p> </div> <div style="width: 50%;"> <p>MultiAirflow</p> </div> <div style="width: 50%;"> <p>SuperGefrieren</p> </div> <div style="width: 50%;"> <p>BigBox</p> </div> </div> <p>Gefrierschrank GSN36AI3P</p> <ul style="list-style-type: none"> - Edelstahl - TouchControl - EasyAccess Zone - Ice-Twister, VarioZone - 2 BigBox - Super-Gefrieren <p style="text-align: right;">€ 1.129,00*</p>
 <div style="display: flex; flex-wrap: wrap;"> <div style="width: 50%;"> <p>Energie ^{**} A+++</p> </div> <div style="width: 50%;"> <p>AntiFingerprint</p> </div> <div style="width: 50%;"> <p>Telescopischer Drawer</p> </div> <div style="width: 50%;"> <p>LED Licht</p> </div> <div style="width: 50%;"> <p>AirFresh Filter</p> </div> <div style="width: 50%;"> <p>EasyLift</p> </div> <div style="width: 50%;"> <p>VitaFresh</p> </div> </div> <p>Standkühlschrank KSV36AI4P</p> <ul style="list-style-type: none"> - Edelstahl - TouchControl - AirFreshfilter - FreshSense - SuperKühlen - VitaFresh plus <p style="text-align: right;">€ 1.229,00*</p>	<p>Side-by-Side KAN95AI3P</p> <p>Kombination aus Standkühlschrank KSV36AI4P, Gefrierschrank GSN36AI3P und Verbindungssatz KSZ39AL00 VitaFresh plus</p> <p>Energieverbrauch: 312 kWh / Jahr</p> <p>Nutzzinhalten: 588 l</p> <p style="text-align: right;">€ 2.309,00*</p>
 <div style="display: flex; flex-wrap: wrap;"> <div style="width: 50%;"> <p>Energie ^{**} A++</p> </div> <div style="width: 50%;"> <p>AntiFingerprint</p> </div> <div style="width: 50%;"> <p>Telescopischer Drawer</p> </div> <div style="width: 50%;"> <p>LED Licht</p> </div> <div style="width: 50%;"> <p>AirFresh Filter</p> </div> <div style="width: 50%;"> <p>EasyLift</p> </div> <div style="width: 50%;"> <p>VitaFresh</p> </div> </div> <p>Standkühlschrank KSV36BI3P</p> <ul style="list-style-type: none"> - Edelstahl - TouchControl - FreshSense - SuperKühlen - VitaFresh plus <p style="text-align: right;">€ 1.099,00*</p>	
 <div style="display: flex; flex-wrap: wrap;"> <div style="width: 50%;"> <p>Energie ^{**} A+++</p> </div> <div style="width: 50%;"> <p>LED Licht</p> </div> <div style="width: 50%;"> <p>AirFresh Filter</p> </div> <div style="width: 50%;"> <p>SuperKühlen</p> </div> <div style="width: 50%;"> <p>SafetyGlass</p> </div> <div style="width: 50%;"> <p>VitaFresh</p> </div> </div> <p>Standkühlschrank KSV36VL4P</p> <ul style="list-style-type: none"> - Edelstahl - AirFreshfilter - FreshSense - SuperKühlen - VitaFresh <p style="text-align: right;">€ 1.049,00*</p>	
 <div style="display: flex; flex-wrap: wrap;"> <div style="width: 50%;"> <p>Energie ^{**} A++</p> </div> <div style="width: 50%;"> <p>LED Licht</p> </div> <div style="width: 50%;"> <p>AirFresh Filter</p> </div> <div style="width: 50%;"> <p>SuperKühlen</p> </div> <div style="width: 50%;"> <p>SafetyGlass</p> </div> <div style="width: 50%;"> <p>VitaFresh</p> </div> </div> <p>Standkühlschrank KSV36VL3P</p> <ul style="list-style-type: none"> - Edelstahl - AirFreshfilter - FreshSense - SuperKühlen - VitaFresh <p style="text-align: right;">€ 899,00*</p>	

* Unverbindliche Preisempfehlung des Herstellers inkl. 19% MwSt. UPE gültig ab 01.04.2020. ** Auf einer Energieeffizienzklassen-Skala von A+++ bis D.



Gefrierschrank GSN36BI3P

- Edelstahl
- EasyAccess Zone
- Ice-Twister
- VarioZone
- 2 BigBox
- Super-Gefrieren

€ 1.199,00*



Gefrierschrank GSN36VL3P

- Edelstahl
- VarioZone
- EasyAccess Zone
- 2 BigBox
- Super-Gefrieren

€ 959,00*

Side-by-Side KAN95BI3P

Kombination aus Standkühlschrank KSV36BI3P, Gefrierschrank GSN36BI3P und Verbindungssatz KSZ39AL00

VitaFresh plus

Energieverbrauch: 350 kWh / Jahr

Nutzzinhalt: 590 l

€ 2.259,00*

Side-by-Side KAN95VL3Q

Kombination aus Standkühlschrank KSV36VL4P, Gefrierschrank GSN36VL3P und Verbindungssatz KSZ39AL00

VitaFresh

Energieverbrauch: 312 kWh / Jahr

Nutzzinhalt: 588 l

€ 1.969,00*

Side-by-Side KAN95VL3P

Kombination aus Standkühlschrank KSV36VL3P, Gefrierschrank GSN36VL3P und Verbindungssatz KSZ39AL00

VitaFresh

Energieverbrauch: kWh / Jahr

Nutzzinhalt: l

€ 1.819,00*

* Unverbindliche Preisempfehlung des Herstellers inkl. 19% MwSt. UPE gültig ab 01.04.2020. ** Auf einer Energieeffizienzklassen-Skala von A+++ bis D.

Kombinationsmatrix Side-by-Side

<p style="text-align: center;">Verbindungssatz KSZ39AW00</p> <p style="text-align: center;">€ 74,00*</p>	<div style="display: flex; align-items: center;">  <div> <p>Gefrierschrank GSN36VW3P</p> <ul style="list-style-type: none"> - weiß - VarioZone - 2 BigBox - Super-Gefrieren </div> </div> <div style="margin-top: 10px;">      </div> <p style="text-align: right;">€ 909,00*</p>
<div style="display: flex; align-items: center;">  <div> <p>Standkühlschrank KSV36VW3P</p> <ul style="list-style-type: none"> - weiß - FreshSense - SuperKühlen - VitaFresh </div> </div> <div style="margin-top: 10px;">     </div> <p style="text-align: right;">€ 839,00*</p>	<p>Side-by-Side KAN95VW3P</p> <p>Kombination aus Standkühlschrank KSV36VW3P, Gefrierschrank GSN36VW3P und Verbindungssatz KSZ39AW00</p> <p>VitaFresh pro / Aquastop</p> <p>Energieverbrauch: 349 kWh / Jahr</p> <p>Nutzzinhalt: 588 l</p> <p style="text-align: right;">€ 1.709,00*</p>

Serie 8 Kühl-Gefrier-Kombinationen XXL-Geräte



Serie | 8 KGF56HI40 Home Connect Set Edelstahl
KGF56PI40 & KSZ10HC00

€ 1.769,00*



Leistung und Verbrauch

- Energieeffizienzklasse¹: A+++
- Energieverbrauch²: 216 kWh/Jahr
- Nutzinhalt gesamt: **480 l**
- Geräuschwert: 42 dB(A) re 1 pW

Design und Komfort

- Türen Edelstahl mit Anti-Fingerprint, Seitenwände Chrome-Inox Metallic
- Vertikaler Stangengriff
- LCD Bediendisplay
- DimLight
- Innenausstattung mit Metall-Applikationen
- Getrennte Temperaturregelung für Kühl- und Gefrierraum
- Optischer und akustischer Türalarm
- Optisches und akustisches Warnsignal bei Temperaturanstieg, mit Memory-Funktion
- Urlaubsschaltung, Energie-Sparschaltung, Kindersicherung
- **Home Connect Funktion**
- Perfect Fit

Kühlteil

- Kühlraum: 375 l Nutzinhalt
- 4 Abstellflächen aus Sicherheitsglas, davon 3 höhenverstellbar, 3 Glasplatten ausziehbar
- 3 Türabsteller, davon 1 Butter-/ Käsefach
- Multi Airflow-System für optimale und gleichmäßige Kälteverteilung
- AirFreshFilter
- Spezial Flaschenrost, glanzverchromt
- Flaschenwelle für zwei Flaschen
- Super-Kühlen

VitaFresh pro 0°C

- Hält frische Lebensmittel bis zu dreimal länger frisch - dank 0°C-Technik und optimaler Luftfeuchtigkeit
- Nutzinhalt nahe 0° C: 124 l

Gefrierenteil

- NoFrost - nie wieder abtauen!
- ****-Gefrierraum: 105 l Nutzinhalt
- Gefriervermögen: 16 kg in 24 Std.
- Lagerzeit bei Störung: 24 Std.
- VarioZone: herausnehmbare Sicherheitsglasablagen für eine flexible Nutzung des Gefrierraums
- 2 transparente Gefriergut-Schubladen, davon 1 Big-Box
- Super-Gefrieren

Technische Informationen

- Türanschlag rechts, wechselbar
- Türöffnungswinkel 90°
- Gerätemaße³ (H x B x T): 193,0 x 70,0 x 80,0 cm
- Klimaklasse SN-T

Zubehör

- 2 x Kälteakku, 3 x Eierablage, 1 x Eiwürfelschale mit Deckel, 1 x Flaschenkamm in Türabsteller
- inkl. KSZ10HC00 (WiFi Dongle)

Serie | 8
KGF56PI40 Edelstahl

€ 1.739,00*



Leistung und Verbrauch

- Energieeffizienzklasse¹: A+++
- Energieverbrauch²: 216 kWh/Jahr
- Nutzinhalt gesamt: **480 l**
- Geräuschwert: 42 dB(A) re 1 pW

Design und Komfort

- Türen Edelstahl mit Anti-Fingerprint, Seitenwände Chrome-Inox Metallic
- Vertikaler Stangengriff
- LCD Bediendisplay
- DimLight
- Innenausstattung mit Metall-Applikationen
- Getrennte Temperaturregelung für Kühl- und Gefrierraum
- Optischer und akustischer Türalarm
- Optisches und akustisches Warnsignal bei Temperaturanstieg, mit Memory-Funktion
- Urlaubsschaltung, Energie-Sparschaltung, Kindersicherung
- **Home Connect Funktion mit WiFi-Dongle als Sonderzubehör KSZ10HC00 möglich**
- Perfect Fit

Kühlteil

- Kühlraum: 375 l Nutzinhalt
- 4 Abstellflächen aus Sicherheitsglas, davon 3 höhenverstellbar, 3 Glasplatten ausziehbar
- 3 Türabsteller, davon 1 Butter-/ Käsefach
- Multi Airflow-System für optimale und gleichmäßige Kälteverteilung
- AirFreshFilter
- Spezial Flaschenrost, glanzverchromt
- Flaschenwelle für zwei Flaschen
- Super-Kühlen

VitaFresh pro 0°C

- Hält frische Lebensmittel bis zu dreimal länger frisch - dank 0°C-Technik und optimaler Luftfeuchtigkeit
- Nutzinhalt nahe 0° C: 124 l

Gefrierenteil

- NoFrost - nie wieder abtauen!
- ****-Gefrierraum: 105 l Nutzinhalt
- Gefriervermögen: 16 kg in 24 Std.
- Lagerzeit bei Störung: 24 Std.
- VarioZone: herausnehmbare Sicherheitsglasablagen für eine flexible Nutzung des Gefrierraums
- 2 transparente Gefriergut-Schubladen, davon 1 Big-Box
- Super-Gefrieren

Technische Informationen

- Türanschlag rechts, wechselbar
- Türöffnungswinkel 90°
- Gerätemaße³ (H x B x T): 193,0 x 70,0 80,0 cm
- Klimaklasse SN-T

Zubehör

- 2 x Kälteakku, 3 x Eierablage, 1 x Eiwürfelschale mit Deckel, 1 x Flaschenkamm in Türabsteller

* Unverbindliche Preisempfehlung des Herstellers inkl. 19% Mwst. UPE gültig ab 01.04.2020. ¹ Auf einer Energieeffizienzklasse-Skala von A+++ bis D.

² Auf Basis der Ergebnisse der Normprüfung über 24 Std. Tatsächlicher Verbrauch abhängig von Nutzung/Standort des Geräts.

³ Damit der deklarierte Energieverbrauch erzielt wird, sind die dem Gerät beigelegten Abstandhalter zu verwenden. Hierdurch vergrößert sich die Gerätetiefe um ca. 3,5 cm. Das Gerät ist ohne Verwendung der Abstandhalter voll funktionsfähig, hat aber einen geringfügig höheren Energieverbrauch.

Serie 4, Serie 6 und Serie 4 Kühl-Gefrier-Kombinationen XXL-Geräte



Serie 4 KGNS56XI40 Edelstahl € 1.489,00*	Serie 6 KGNS49AIDP Edelstahl € 1.459,00*	Serie 4 KGNS49XIDP Edelstahl € 1.459,00*
     	    	     
Leistung und Verbrauch <ul style="list-style-type: none"> - Energieeffizienzklasse¹: A+++ - Energieverbrauch²: 217 kWh/Jahr - Nutzinhalt gesamt: 505 l - Geräuschwert: 40 dB(A) re 1 pW 	Leistung und Verbrauch <ul style="list-style-type: none"> - Energieeffizienzklasse¹: A+++ - Energieverbrauch²: 202 kWh/Jahr - Nutzinhalt gesamt: 435 l - Geräuschwert: 38 dB(A) re 1 pW 	Leistung und Verbrauch <ul style="list-style-type: none"> - Energieeffizienzklasse¹: A+++ - Energieverbrauch²: 202 kWh/Jahr - Nutzinhalt gesamt: 435 l - Geräuschwert: 38 dB(A) re 1 pW
Design und Komfort <ul style="list-style-type: none"> - Türen Edelstahl mit Anti-Fingerprint, Seitenwände Chrome-Inox Metallic - Vertikaler Stangengriff - Elektronische Temperaturregelung über LED ablesbar - DimLight - Getrennte Temperaturregelung für Kühl- und Gefrierraum - Optischer und akustischer Türalarm - Urlaubsschaltung, Energie-Sparschaltung, Kindersicherung - Perfect Fit 	Design und Komfort <ul style="list-style-type: none"> - Türen Edelstahl mit Anti-Fingerprint, Seitenwände Chrome-Inox Metallic - Vertikaler Stangengriff - DimLight - Home Connect: Fernbedienung und Überwachung - TouchControl Elektronik - Elektronische Temperaturregelung, exakt über LCD ablesbar - Getrennte Temperaturregelung für Kühl- und Gefrierraum - Optischer und akustischer Türalarm - Optisches und akustisches Warnsignal bei Temperaturanstieg - Home Connect Funktion mit WiFi-Dongle als Sonderzubehör KSZ10HC00 möglich 	Design und Komfort <ul style="list-style-type: none"> - Türen Edelstahl mit Anti-Fingerprint, Seitenwände Chrome-Inox Metallic - Vertikaler Stangengriff - DimLight - Elektronische Temperaturregelung über LED ablesbar - Getrennte Temperaturregelung für Kühl- und Gefrierraum - Manuelle/automat. Aktivierung - Optischer und akustischer Türalarm - Optisches und akustisches Warnsignal bei Temperaturanstieg
Kühlteil <ul style="list-style-type: none"> - Kühlraum: 400 l Nutzinhalt - Multi Airflow-System für optimale und gleichmäßige Kälteverteilung - AirFreshFilter, 4 Türabsteller - 4 Abstellflächen aus Sicherheitsglas, davon 3 Glasplatten ausziehbar - Spezial Flaschenrost, glanzverchromt - Flaschenwelle für zwei Flaschen, SuperKühlen 	Kühlteil <ul style="list-style-type: none"> - Kühlraum: 330 l Nutzinhalt - Multi Airflow-System für optimale und gleichmäßige Kälteverteilung - 5 Abstellflächen aus Sicherheitsglas, davon 4 Glasplatten ausziehbar - Spezial-Flaschenrost, glanzverchromt - 4 Türabsteller, davon 1 Butter-/ Käsefach - Butter-/Käsefach mit Klappe - 1 Flaschenabsteller, 2 Türabsteller - SuperKühlen 	Kühlteil <ul style="list-style-type: none"> - Kühlraum: 330 l Nutzinhalt - Multi Airflow-System für optimale und gleichmäßige Kälteverteilung - 5 Abstellflächen aus Sicherheitsglas, davon 4 Glasplatten ausziehbar - Spezial-Flaschenrost, glanzverchromt - 1 Flaschenabsteller, 3 Türabsteller - SuperKühlen
VitaFresh <ul style="list-style-type: none"> - Hält frische Lebensmittel länger frisch - Nutzinhalt nahe 0° C: 38 l 	VitaFresh plus <ul style="list-style-type: none"> - Hält frische Lebensmittel bis zu zweimal länger frisch - Nutzinhalt nahe 0° C: 25 l 	VitaFresh <ul style="list-style-type: none"> - Hält frische Lebensmittel länger frisch - Nutzinhalt nahe 0° C: 28 l
Gefrierenteil <ul style="list-style-type: none"> - NoFrost - nie wieder abtauen! - ****-Gefrierraum: 105 l Nutzinhalt - Gefriervermögen: 18 kg in 24 Std. - Lagerzeit bei Störung: 24 Std. - VarioZone: herausnehmbare Sicherheitsglasablagen für eine flexible Nutzung des Gefrierraums - 2 transparente Gefriergut-Schubladen, davon 1 Big-Box - Super-Gefrieren 	Gefrierenteil <ul style="list-style-type: none"> - NoFrost - nie wieder abtauen! - ****-Gefrierraum: 105 l Nutzinhalt - Gefriervermögen: 15 kg in 24 Std. - Lagerzeit bei Störung: 20 Std. - VarioZone: herausnehmbare Sicherheitsglasablagen für eine flexible Nutzung des Gefrierraums 	Gefrierenteil <ul style="list-style-type: none"> - NoFrost - nie wieder abtauen! - ****-Gefrierraum: 105 l Nutzinhalt - Gefriervermögen: 15 kg in 24 Std. - Lagerzeit bei Störung: 20 Std. - 3 transparente Gefriergut-Schubladen - VarioZone: herausnehmbare Sicherheitsglasablagen für eine flexible Nutzung des Gefrierraums
Technische Informationen <ul style="list-style-type: none"> - Türanschlag rechts, wechselbar - Türöffnungswinkel 90° - Gerätemaße³ (H x B x T): 193,0 x 70,0 x 80,0 cm - Klimaklasse SN-T 	Technische Informationen <ul style="list-style-type: none"> - Türanschlag rechts, wechselbar - Türöffnungswinkel 90° - Gerätemaße³ (H x B x T): 203,0 x 70,0 x 67,0 cm - Klimaklasse SN-T 	Technische Informationen <ul style="list-style-type: none"> - Türanschlag rechts, wechselbar - Türöffnungswinkel 90° - Gerätemaße³ (H x B x T): 203,0 x 70,0 x 67,0 cm - Klimaklasse SN-T
Zubehör <ul style="list-style-type: none"> - 2 x Kälteakku, 3 x Eierablage, 1 x Eiswürfelschale mit Deckel, 1 x Flaschenkamm in Türabsteller 	Zubehör <ul style="list-style-type: none"> - 2 x Kälteakku, 3 x Eierablage, 1 x Eiswürfelschale mit Deckel, 1 x Flaschenkamm in Türabsteller 	Zubehör <ul style="list-style-type: none"> - 3 x Eierablage, 1 x Eiswürfelschale

















* Unverbindliche Preisempfehlung des Herstellers inkl. 19% MwSt. UPE gültig ab 01.04.2020. ¹ Auf einer Energieeffizienzklasse-Skala von A+++ bis D.

² Auf Basis der Ergebnisse der Normprüfung über 24 Std. Tatsächlicher Verbrauch abhängig von Nutzung/Standort des Geräts.

³ Damit der deklarierte Energieverbrauch erzielt wird, sind die dem Gerät beigefügten Abstandhalter zu verwenden. Hierdurch vergrößert sich die Gerätetiefe um ca. 3,5 cm. Das Gerät ist ohne Verwendung der Abstandhalter voll funktionsfähig, hat aber einen geringfügig höheren Energieverbrauch.

Serie 8 ColorGlass Kühl-Gefrier-Kombinationen NoFrost



Serie 8 KGF39HB45 Home Connect Set KGF39SB45 & KSZ10HC00 € 1.879,00*	Serie 8 KGF39SB45 Schwarz € 1.849,00*	Serie 8 KGF39SW45 Weiß € 1.849,00*
     	     	     
<p>Leistung und Verbrauch</p> <ul style="list-style-type: none"> - Energieeffizienzklasse¹: A+++ - Energieverbrauch²: 180 kWh/Jahr - Nutzinhalt gesamt: 343 l - Geräuschwert: 38 dB(A) re 1 pW 	<p>Leistung und Verbrauch</p> <ul style="list-style-type: none"> - Energieeffizienzklasse¹: A+++ - Energieverbrauch²: 180 kWh/Jahr - Nutzinhalt gesamt: 343 l - Geräuschwert: 38 dB(A) re 1 pW 	<p>Leistung und Verbrauch</p> <ul style="list-style-type: none"> - Energieeffizienzklasse¹: A+++ - Energieverbrauch²: 180 kWh/Jahr - Nutzinhalt gesamt: 343 l - Geräuschwert: 38 dB(A) re 1 pW
<p>Design und Komfort</p> <ul style="list-style-type: none"> - Türen schwarz hinter Glas, Seitenwände Chrome-Inox Metallic - Vertikal integrierter Griff - TouchControl - Elektronische Temperaturregelung, exakt digital ablesbar - LED Beleuchtung - Getrennte Temperaturregelung für Kühl- und Gefrierraum - Optischer und akustischer Türalarm - Home Connect Funktion - Perfect Fit 	<p>Design und Komfort</p> <ul style="list-style-type: none"> - Türen schwarz hinter Glas, Seitenwände Chrome-Inox Metallic - Vertikal integrierter Griff - TouchControl - Elektronische Temperaturregelung, exakt digital ablesbar - LED Beleuchtung - Getrennte Temperaturregelung für Kühl- und Gefrierraum - Optischer und akustischer Türalarm - Home Connect Funktion mit WiFi-Dongle als Sonderzubehör KSZ10HC00 möglich - Perfect Fit 	<p>Design und Komfort</p> <ul style="list-style-type: none"> - Türen weiß hinter Glas, Seitenwände Chrome-Inox Metallic - Vertikal integrierter Griff - TouchControl - Elektronische Temperaturregelung, exakt digital ablesbar - LED Beleuchtung - Getrennte Temperaturregelung für Kühl- und Gefrierraum - Optischer und akustischer Türalarm - Home Connect Funktion mit WiFi-Dongle als Sonderzubehör KSZ10HC00 möglich - Perfect Fit
<p>Kühlteil</p> <ul style="list-style-type: none"> - Kühlraum: 256 l Nutzinhalt - 4 Abstellflächen aus Sicherheitsglas, davon 3 höhenverstellbar - 3 Türabsteller, davon 1 Butter-/ Käsefach - Multi Airflow-System für optimale und gleichmäßige Kälteverteilung - Spezial-Flaschenrost, glanzverchromt - AirFreshFilter, Super-Kühlen 	<p>Kühlteil</p> <ul style="list-style-type: none"> - Kühlraum: 256 l Nutzinhalt - 4 Abstellflächen aus Sicherheitsglas, davon 3 höhenverstellbar - 3 Türabsteller, davon 1 Butter-/ Käsefach - Multi Airflow-System für optimale und gleichmäßige Kälteverteilung - Spezial-Flaschenrost, glanzverchromt - AirFreshFilter, Super-Kühlen 	<p>Kühlteil</p> <ul style="list-style-type: none"> - Kühlraum: 256 l Nutzinhalt - 4 Abstellflächen aus Sicherheitsglas, davon 3 höhenverstellbar - 3 Türabsteller, davon 1 Butter-/ Käsefach - Multi Airflow-System für optimale und gleichmäßige Kälteverteilung - Spezial-Flaschenrost, glanzverchromt - Super-Kühlen
<p>VitaFresh pro 0°C</p> <ul style="list-style-type: none"> - Hält frische Lebensmittel bis zu dreimal länger frisch - dank 0°C-Technik und optimaler Luftfeuchtigkeit - Nutzinhalt nahe 0°C: 81 l 	<p>VitaFresh pro 0°C</p> <ul style="list-style-type: none"> - Hält frische Lebensmittel bis zu dreimal länger frisch - dank 0°C-Technik und optimaler Luftfeuchtigkeit - Nutzinhalt nahe 0°C: 81 l 	<p>VitaFresh pro 0°C</p> <ul style="list-style-type: none"> - Hält frische Lebensmittel bis zu dreimal länger frisch - dank 0°C-Technik und optimaler Luftfeuchtigkeit - Nutzinhalt nahe 0°C: 81 l
<p>Gefrierenteil</p> <ul style="list-style-type: none"> - NoFrost - nie wieder abtauen! - ****-Gefrierraum: 87 l Nutzinhalt - Gefriervermögen: 14 kg in 24 Std. - Lagerzeit bei Störung: 16 Std. - VarioZone: herausnehmbare Sicherheitsglasablagen für eine flexible Nutzung des Gefrierraums - 3 transparente Gefriergut-Schubladen, Super-Gefrieren 	<p>Gefrierenteil</p> <ul style="list-style-type: none"> - NoFrost - nie wieder abtauen! - ****-Gefrierraum: 87 l Nutzinhalt - Gefriervermögen: 14 kg in 24 Std. - Lagerzeit bei Störung: 16 Std. - VarioZone: herausnehmbare Sicherheitsglasablagen für eine flexible Nutzung des Gefrierraums - 3 transparente Gefriergut-Schubladen, Super-Gefrieren 	<p>Gefrierenteil</p> <ul style="list-style-type: none"> - NoFrost - nie wieder abtauen! - ****-Gefrierraum: 87 l Nutzinhalt - Gefriervermögen: 14 kg in 24 Std. - Lagerzeit bei Störung: 16 Std. - VarioZone: herausnehmbare Sicherheitsglasablagen für eine flexible Nutzung des Gefrierraums - 3 transparente Gefriergut-Schubladen, Super-Gefrieren
<p>Technische Informationen</p> <ul style="list-style-type: none"> - Türanschlag rechts, wechselbar - Türöffnungswinkel 90° - Gerätemaße³ (H x B x T): 203,0 x 60,0 x 66,0 cm - Klimaklasse SN-T 	<p>Technische Informationen</p> <ul style="list-style-type: none"> - Türanschlag rechts, wechselbar - Türöffnungswinkel 90° - Gerätemaße³ (H x B x T): 203,0 x 60,0 x 66,0 cm - Klimaklasse SN-T 	<p>Technische Informationen</p> <ul style="list-style-type: none"> - Türanschlag rechts, wechselbar - Türöffnungswinkel 90° - Gerätemaße³ (H x B x T): 203,0 x 60,0 x 66,0 cm - Klimaklasse SN-T
<p>Zubehör</p> <ul style="list-style-type: none"> - 2 x Kälteakku, 3 x Eierablage, 1 x Eiwürfelschale mit Deckel, 1 x Flaschenkamm in Türabsteller - inkl. KSZ10HC00 (WiFi Dongle) 	<p>Zubehör</p> <ul style="list-style-type: none"> - 2 x Kälteakku, 3 x Eierablage, 1 x Eiwürfelschale mit Deckel, 1 x Flaschenkamm in Türabsteller 	<p>Zubehör</p> <ul style="list-style-type: none"> - 2 x Kälteakku, 3 x Eierablage, 1 x Eiwürfelschale mit Deckel, 1 x Flaschenkamm in Türabsteller

* Unverbindliche Preisempfehlung des Herstellers inkl. 19% MwSt. UPE gültig ab 01.04.2020. ¹ Auf einer Energieeffizienzklasse-Skala von A+++ bis D. ² Auf Basis der Ergebnisse der Normprüfung über 24 Std. Tatsächlicher Verbrauch abhängig von Nutzung/Standort des Geräts. ³ Damit der deklarierte Energieverbrauch erzielt wird, sind die dem Gerät beigelegten Abstandhalter zu verwenden. Hierdurch vergrößert sich die Gerätetiefe um ca. 3,5 cm. Das Gerät ist ohne Verwendung der Abstandhalter voll funktionsfähig, hat aber einen geringfügig höheren Energieverbrauch.

Serie 8 Kühl-Gefrier-Kombinationen NoFrost



Serie 8 KGF39HI45 Home Connect Set KGF39PI45 & KSZ10HC00 € 1.659,00*	Serie 8 KGF39PI45 Edelstahl € 1.619,00*	Serie 8 KGN39AIDR Edelstahl € 1.409,00*
<p>Leistung und Verbrauch</p> <ul style="list-style-type: none"> - Energieeffizienzklasse¹: A+++ - Energieverbrauch²: 180 kWh/Jahr - Nutzinhalt gesamt: 343 l - Geräuschwert: 38 dB(A) re 1 pW 	<p>Leistung und Verbrauch</p> <ul style="list-style-type: none"> - Energieeffizienzklasse¹: A+++ - Energieverbrauch²: 180 kWh/Jahr - Nutzinhalt gesamt: 343 l - Geräuschwert: 38 dB(A) re 1 pW 	<p>Leistung und Verbrauch</p> <ul style="list-style-type: none"> - Energieeffizienzklasse¹: A+++ - Energieverbrauch²: 182 kWh/Jahr - Nutzinhalt gesamt: 366 l - Geräuschwert: 36 dB(A) re 1 pW
<p>Design und Komfort</p> <ul style="list-style-type: none"> - Türen Edelstahl mit Anti-Fingerprint, Seitenwände Chrome-Inox Metallic - Vertikaler Stangengriff - TouchControl - Elektronische Temperaturregelung, exakt digital ablesbar - LED Beleuchtung - Getrennte Temperaturregelung für Kühl- und Gefrierraum - Optischer und akustischer Türalarm - Home Connect Funktion - Perfect Fit 	<p>Design und Komfort</p> <ul style="list-style-type: none"> - Türen Edelstahl mit Anti-Fingerprint, Seitenwände Chrome-Inox Metallic - Vertikaler Stangengriff - TouchControl - Elektronische Temperaturregelung, exakt digital ablesbar - LED Beleuchtung - Getrennte Temperaturregelung für Kühl- und Gefrierraum - Optischer und akustischer Türalarm - Home Connect Funktion mit WiFi-Dongle als Sonderzubehör KSZ10HC00 möglich - Perfect Fit 	<p>Design und Komfort</p> <ul style="list-style-type: none"> - Türen Edelstahl mit Anti-Fingerprint, Seitenwände Chrome-Inox Metallic - Vertikaler Stangengriff - DimLight - TouchControl - Elektronische Temperaturregelung, exakt digital ablesbar - Getrennte Temperaturregelung für Kühl- und Gefrierraum - Optischer und akustischer Türalarm - Optisches und akustisches Warnsignal bei Temperaturanstieg - Home Connect Funktion mit WiFi-Dongle als Sonderzubehör KSZ10HC00 möglich
<p>Kühlteil</p> <ul style="list-style-type: none"> - Kühlraum: 256 l Nutzinhalt - 4 Abstellflächen aus Sicherheitsglas, davon 3 höhenverstellbar - 3 Türabsteller, davon 1 Butter-/ Käsefach - Multi Airflow-System für optimale und gleichmäßige Kälteverteilung - AirFreshFilter - Spezial-Flaschenrost, glanzverchromt - Super-Kühlen 	<p>Kühlteil</p> <ul style="list-style-type: none"> - Kühlraum: 256 l Nutzinhalt - 4 Abstellflächen aus Sicherheitsglas, davon 3 höhenverstellbar - 3 Türabsteller, davon 1 Butter-/ Käsefach - Multi Airflow-System für optimale und gleichmäßige Kälteverteilung - AirFreshFilter - Spezial-Flaschenrost, glanzverchromt - Super-Kühlen 	<p>Kühlteil</p> <ul style="list-style-type: none"> - Kühlraum: 279 l Nutzinhalt - Multi Airflow-System für optimale und gleichmäßige Kälteverteilung - 5 Abstellflächen aus Sicherheitsglas (3 höhenverstellbar), davon 4 Glasplatten ausziehbar - Spezial-Flaschenrost, glanzverchromt - 4 Türabsteller, davon 1 Butter-/ Käsefach - Butter-/Käsefach mit Klappe - 1 Flaschenabsteller, 2 Türabsteller - Super-Kühlen
<p>VitaFresh pro 0°C</p> <ul style="list-style-type: none"> - Hält frische Lebensmittel bis zu dreimal länger frisch - dank 0°C-Technik und optimaler Luftfeuchtigkeit - Nutzinhalt nahe 0° C: 81 l 	<p>VitaFresh pro 0°C</p> <ul style="list-style-type: none"> - Hält frische Lebensmittel bis zu dreimal länger frisch - dank 0°C-Technik und optimaler Luftfeuchtigkeit - Nutzinhalt nahe 0° C: 81 l 	<p>VitaFresh plus</p> <ul style="list-style-type: none"> - Hält frische Lebensmittel bis zu zweimal länger frisch - Nutzinhalt nahe 0° C: 21 l
<p>Gefrierenteil</p> <ul style="list-style-type: none"> - NoFrost - nie wieder abtauen! - ****-Gefrierraum: 87 l Nutzinhalt - Gefriervermögen: 14 kg in 24 Std. - Lagerzeit bei Störung: 16 Std. - VarioZone: herausnehmbare Sicherheitsglasablagen für eine flexible Nutzung des Gefrierraums - 3 transparente Gefriergut-Schubladen - Super-Gefrieren 	<p>Gefrierenteil</p> <ul style="list-style-type: none"> - NoFrost - nie wieder abtauen! - ****-Gefrierraum: 87 l Nutzinhalt - Gefriervermögen: 14 kg in 24 Std. - Lagerzeit bei Störung: 16 Std. - VarioZone: herausnehmbare Sicherheitsglasablagen für eine flexible Nutzung des Gefrierraums - 3 transparente Gefriergut-Schubladen - Super-Gefrieren 	<p>Gefrierenteil</p> <ul style="list-style-type: none"> - NoFrost - nie wieder abtauen! - ****-Gefrierraum: 87 l Nutzinhalt - Gefriervermögen: 14 kg in 24 Std. - Lagerzeit bei Störung: 16 Std. - 3 transparente Gefriergut-Schubladen - Super-Gefrieren
<p>Technische Informationen</p> <ul style="list-style-type: none"> - Türanschlag rechts, wechselbar - Türöffnungswinkel 90° - Gerätegröße³ (H x B x T): 203,0 x 60,0 x 66,0 cm - Klimaklasse SN-T 	<p>Technische Informationen</p> <ul style="list-style-type: none"> - Türanschlag rechts, wechselbar - Türöffnungswinkel 90° - Gerätegröße³ (H x B x T): 203,0 x 60,0 x 66,0 cm - Klimaklasse SN-T 	<p>Technische Informationen</p> <ul style="list-style-type: none"> - Türanschlag rechts, wechselbar - Türöffnungswinkel 90° - Gerätegröße³ (H x B x T): 203,0 x 60,0 x 66,0 cm - Klimaklasse SN-T
<p>Zubehör</p> <ul style="list-style-type: none"> - 2 x Kälteakku, 3 x Eierablage, 1 x Eiswürfelschale mit Deckel, 1 x Flaschenkamm in Türabsteller - inkl. KSZ10HC00 (WiFi Dongle) 	<p>Zubehör</p> <ul style="list-style-type: none"> - 2 x Kälteakku, 3 x Eierablage, 1 x Eiswürfelschale mit Deckel, 1 x Flaschenkamm in Türabsteller 	<p>Zubehör</p> <ul style="list-style-type: none"> - 2 x Kälteakku, 3 x Eierablage, 1 x Eiswürfelschale mit Deckel

* Unverbindliche Preisempfehlung des Herstellers inkl. 19% MwSt. UPE gültig ab 01.04.2020. ¹ Auf einer Energieeffizienzklasse-Skala von A+++ bis D.

² Auf Basis der Ergebnisse der Normprüfung über 24 Std. Tatsächlicher Verbrauch abhängig von Nutzung/Standort des Geräts.

³ Damit der deklarierte Energieverbrauch erzielt wird, sind die dem Gerät beigefügten Abstandhalter zu verwenden. Hierdurch vergrößert sich die Gerätetiefe um ca. 3,5 cm. Das Gerät ist ohne Verwendung der Abstandhalter voll funktionsfähig, hat aber einen geringfügig höheren Energieverbrauch.

Serie 4 und Serie 2 Kühl-Gefrier-Kombinationen NoFrost



Serie 4 KGN39XIDQ Edelstahl-Optik € 1.319,00*	Serie 2 KGN36NL30 Edelstahl-Optik € 839,00*	Serie 2 KGN36NW30 Weiß € 779,00*
<div data-bbox="183 801 479 875"> </div> <p>Leistung und Verbrauch</p> <ul style="list-style-type: none"> - Energieeffizienzklasse¹: A+++ - Energieverbrauch²: 182 kWh/Jahr - Nutzinhalt gesamt: 366 l - Geräuschwert: 36 dB(A) re 1 pW <p>Design und Komfort</p> <ul style="list-style-type: none"> - Türen Edelstahl mit Anti-Fingerprint, Seitenwände Chrome-Inox Metallic - Vertikaler Stangengriff - DimLight - Elektronische Temperaturregelung über LED ablesbar - Getrennte Temperaturregelung für Kühl- und Gefrierraum - SuperKühlen - Manuelle/automat. Aktivierung - Optischer und akustischer Türalarm - Optisches und akustisches Warnsignal bei Temperaturanstieg <p>Kühlteil</p> <ul style="list-style-type: none"> - Kühlraum: 279 l Nutzinhalt - Multi Airflow-System für optimale und gleichmäßige Kälteverteilung - 5 Abstellflächen aus Sicherheitsglas (3 höhenverstellbar), davon 4 Glasplatten ausziehbar - Spezial-Flaschenrost, glanzverchrom - 1 Flaschenabsteller, 3 Türabsteller <p>VitaFresh</p> <ul style="list-style-type: none"> - Hält frische Lebensmittel länger frisch. - 1 VitaFresh ◀0°C▶Schublade - Fisch und Fleisch bleiben länger frisch - Nutzinhalt nahe 0° C: 24 l <p>Gefrierenteil</p> <ul style="list-style-type: none"> - NoFrost - nie wieder abtauen! - ****-Gefrierraum: 87 l Nutzinhalt - Gefriervermögen: 14 kg in 24 Std. - Lagerzeit bei Störung: 16 Std. - 3 transparente Gefriergut-Schubladen <p>Technische Informationen</p> <ul style="list-style-type: none"> - Türanschlag rechts, wechselbar - Türöffnungswinkel 90° - Gerätemaße³ (H x B x T): 203,0 x 60,0 x 66,0 cm - Klimaklasse SN-T <p>Zubehör</p> <ul style="list-style-type: none"> - 2 x Kälteakku, 3 x Eierablage, 1 x Eiswürfelschale 	<div data-bbox="634 801 1004 875"> </div> <p>Leistung und Verbrauch</p> <ul style="list-style-type: none"> - Energieeffizienzklasse¹: A++ - Energieverbrauch²: 235 kWh/Jahr - Nutzinhalt gesamt: 302 l - Geräuschwert: 42 dB(A) re 1 pW <p>Design und Komfort</p> <ul style="list-style-type: none"> - Türen Edelstahl Optik, Seitenwände Chrome-Inox Metallic - Horizontal integrierter Griff - LED Beleuchtung - Perfect Fit <p>Kühlteil</p> <ul style="list-style-type: none"> - Kühlraum: 215 l Nutzinhalt - 4 Abstellflächen aus Sicherheitsglas, davon 3 höhenverstellbar - 4 Türabsteller - Multi Airflow-System für optimale und gleichmäßige Kälteverteilung <p>MultiBox</p> <ul style="list-style-type: none"> - Transparente Schublade mit Wellenboden, ideal zur Lagerung von Obst und Gemüse <p>Gefrierenteil</p> <ul style="list-style-type: none"> - NoFrost - nie wieder abtauen! - ****-Gefrierraum: 87 l Nutzinhalt - Gefriervermögen: 11 kg in 24 Std. - Lagerzeit bei Störung: 19 Std. - VarioZone, 3 Gefriergut-Schubladen, davon 1 easy accessTray - Elektronische Temperaturregelung über LED ablesbar, Super-Gefrieren <p>Technische Informationen</p> <ul style="list-style-type: none"> - Türanschlag rechts, wechselbar - Türöffnungswinkel 90° - Gerätemaße³ (H x B x T): 186,0 x 60,0 x 66,0 cm - Klimaklasse SN-T <p>Zubehör</p> <ul style="list-style-type: none"> - 3 x Eierablage 	<div data-bbox="1085 801 1455 875"> </div> <p>Leistung und Verbrauch</p> <ul style="list-style-type: none"> - Energieeffizienzklasse¹: A++ - Energieverbrauch²: 235 kWh/Jahr - Nutzinhalt gesamt: 302 l - Geräuschwert: 42 dB(A) re 1 pW <p>Design und Komfort</p> <ul style="list-style-type: none"> - Türen weiß, Seitenwände weiß - Horizontal integrierter Griff - LED Beleuchtung - Perfect Fit <p>Kühlteil</p> <ul style="list-style-type: none"> - Kühlraum: 215 l Nutzinhalt - 4 Abstellflächen aus Sicherheitsglas, davon 3 höhenverstellbar - 4 Türabsteller - Multi Airflow-System für optimale und gleichmäßige Kälteverteilung <p>MultiBox</p> <ul style="list-style-type: none"> - Transparente Schublade mit Wellenboden, ideal zur Lagerung von Obst und Gemüse <p>Gefrierenteil</p> <ul style="list-style-type: none"> - NoFrost - nie wieder abtauen! - ****-Gefrierraum: 87 l Nutzinhalt - Gefriervermögen: 11 kg in 24 Std. - Lagerzeit bei Störung: 19 Std. - VarioZone - 3 Gefriergut-Schubladen, davon 1 easy accessTray - Elektronische Temperaturregelung über LED ablesbar, Super-Gefrieren <p>Technische Informationen</p> <ul style="list-style-type: none"> - Türanschlag rechts, wechselbar - Türöffnungswinkel 90° - Gerätemaße³ (H x B x T): 186,0 x 60,0 x 66,0 cm - Klimaklasse SN-T <p>Zubehör</p> <ul style="list-style-type: none"> - 3 x Eierablage













* Unverbindliche Preisempfehlung des Herstellers inkl. 19% MwSt. UPE gültig ab 01.04.2020. ¹ Auf einer Energieeffizienzklasse-Skala von A+++ bis D.

² Auf Basis der Ergebnisse der Normprüfung über 24 Std. Tatsächlicher Verbrauch abhängig von Nutzung/Standort des Geräts.

³ Damit der deklarierte Energieverbrauch erzielt wird, sind die dem Gerät beigelegten Abstandhalter zu verwenden. Hierdurch vergrößert sich die Gerätetiefe um ca. 3,5 cm. Das Gerät ist ohne Verwendung der Abstandhalter voll funktionsfähig, hat aber einen geringfügig höheren Energieverbrauch.

Serie 4 und Serie 2 Kühl-Gefrier-Kombinationen NoFrost



Serie 4 KGN36VLDD Edelstahl € 1109,00*	Serie 2 KGN33NLEB Weiß € 779,00*	Serie 2 KGN33NWEB Weiß € 729,00*
   	   	   
Leistung und Verbrauch <ul style="list-style-type: none"> - Energieeffizienzklasse¹: A+++ - Energieverbrauch²: 173 kWh/Jahr - Nutzinhalt gesamt: 324 l - Geräuschwert: 36 dB(A) re 1 pW 	Leistung und Verbrauch <ul style="list-style-type: none"> - Energieeffizienzklasse¹: A++ - Energieverbrauch²: 228 kWh/Jahr - Nutzinhalt gesamt: 279 l - Geräuschwert: 42 dB(A) re 1 pW 	Leistung und Verbrauch <ul style="list-style-type: none"> - Energieeffizienzklasse¹: A++ - Energieverbrauch²: 228 kWh/Jahr - Nutzinhalt gesamt: 279 l - Geräuschwert: 42 dB(A) re 1 pW
Design und Komfort <ul style="list-style-type: none"> - Türen Edelstahl Optik, Seitenwände Chrome-Inox Metallic - Horizontal integrierter Griff - DimLight - Elektronische Temperaturregelung über LED ablesbar - Getrennte Temperaturregelung für Kühl- und Gefrierraum - SuperKühlen - Optischer und akustischer Türalarm - Optisches und akustisches Warnsignal bei Temperaturanstieg 	Design und Komfort <ul style="list-style-type: none"> - Türen Edelstahl Optik, Seitenwände Chrome-Inox Metallic - Horizontal integrierter Griff - DimLight - Elektronische Temperaturregelung über LED ablesbar 	Design und Komfort <ul style="list-style-type: none"> - Horizontal integrierter Griff - DimLight - Elektronische Temperaturregelung über LED ablesbar
Kühlteil <ul style="list-style-type: none"> - Kühlraum: 237 l Nutzinhalt - Multi Airflow-System für optimale und gleichmäßige Kälteverteilung - 4 Abstellflächen aus Sicherheitsglas (2 höhenverstellbar), davon 3 Glasplatten ausziehbar - 3 Türabsteller - Spezial-Flaschenrost, glanzverchrom - 1 Flaschenabsteller, 2 Türabsteller 	Kühlteil <ul style="list-style-type: none"> - Kühlraum: 192 l Nutzinhalt - Multi Airflow-System für optimale und gleichmäßige Kälteverteilung - 3 Abstellflächen aus Sicherheitsglas, davon 2 höhenverstellbar - 3 Türabsteller 	Kühlteil <ul style="list-style-type: none"> - Kühlraum: 192 l Nutzinhalt - Multi Airflow-System für optimale und gleichmäßige Kälteverteilung - 1 durchgehende Türabsteller - 3 Abstellflächen aus Sicherheitsglas, davon 2 höhenverstellbar
VitaFresh <ul style="list-style-type: none"> - Hält frische Lebensmittel länger frisch. - 1 VitaFresh ◀0°C▶Schublade - Fisch und Fleisch bleiben länger frisch - Nutzinhalt nahe 0° C: 24 l 	MultiBox <ul style="list-style-type: none"> - Transparente Schublade mit Wellenboden, ideal zur Lagerung von Obst und Gemüse 	MultiBox <ul style="list-style-type: none"> - Transparente Schublade mit Wellenboden, ideal zur Lagerung von Obst und Gemüse
Gefrierteil <ul style="list-style-type: none"> - NoFrost - nie wieder abtauen! - ****-Gefriererraum: 87 l Nutzinhalt - Gefriervermögen: 14 kg in 24 Std. - Lagerzeit bei Störung: 16 Std. - 3 transparente Gefriergut-Schubladen - Super-Gefrieren mit Eingefrierautomatik 	Gefrierteil <ul style="list-style-type: none"> - NoFrost - nie wieder abtauen! - ****-Gefriererraum: 87 l Nutzinhalt - Gefriervermögen: 11 kg in 24 Std. - Lagerzeit bei Störung: 19 Std. - 3 Gefriergut-Schubladen, davon 1 Direct Access-Fach - Super-Gefrieren 	Gefrierteil <ul style="list-style-type: none"> - NoFrost - nie wieder abtauen! - ****-Gefriererraum: 87 l Nutzinhalt - Gefriervermögen: 11 kg in 24 Std. - Lagerzeit bei Störung: 19 Std. - 3 Gefriergut-Schubladen, davon 1 Direct Access-Fach - Super-Gefrieren
Technische Informationen <ul style="list-style-type: none"> - Türanschlag rechts, wechselbar - Gerätemaße³ (H x B x T): 186,0 x 60,0 x 66,0 cm - Klimaklasse SN-T 	Technische Informationen <ul style="list-style-type: none"> - Türanschlag rechts, wechselbar - Türöffnungswinkel 90° - Gerätemaße³ (H x B x T): 176,0 x 60,0 x 66,0 cm - Klimaklasse SN-T 	Technische Informationen <ul style="list-style-type: none"> - Türanschlag rechts, wechselbar - Türöffnungswinkel 90° - Türschließeilfe - Gerätemaße³ (H x B x T): 176,0 x 60,0 x 66,0 cm - Klimaklasse SN-T
Zubehör <ul style="list-style-type: none"> - 3 x Eierablage, 1 x Eiwürfelschale 	Zubehör <ul style="list-style-type: none"> - 3 x Eierablage 	



















* Unverbindliche Preisempfehlung des Herstellers inkl. 19% MwSt. UPE gültig ab 01.04.2020. ¹ Auf einer Energieeffizienzklasse-Skala von A+++ bis D.

² Auf Basis der Ergebnisse der Normprüfung über 24 Std. Tatsächlicher Verbrauch abhängig von Nutzung/Standort des Geräts.

³ Damit der deklarierte Energieverbrauch erzielt wird, sind die dem Gerät beigefügten Abstandhalter zu verwenden. Hierdurch vergrößert sich die Gerätetiefe um ca. 3,5 cm. Das Gerät ist ohne Verwendung der Abstandhalter voll funktionsfähig, hat aber einen geringfügig höheren Energieverbrauch.

Serie 6 und Serie 4 Kühl-Gefrier-Kombinationen XXL- und XL-Geräte



















Serie 6 KGE58BI40 Edelstahl € 1.329,00*	Serie 4 KGE49VI4A Edelstahl € 1.229,00*	Serie 4 KGE49VI4B Edelstahl € 1.289,00*
     	     	     
Leistung und Verbrauch <ul style="list-style-type: none"> - Energieeffizienzklasse¹: A+++ - Energieverbrauch²: 196 kWh/Jahr - Nutzinhalt gesamt: 495 l - Geräuschwert: 39 dB(A) re 1 pW 	Leistung und Verbrauch <ul style="list-style-type: none"> - Energieeffizienzklasse¹: A+++ - Energieverbrauch²: 190 kWh/Jahr - Nutzinhalt gesamt: 412 l - Geräuschwert: 38 dB(A) re 1 pW 	Leistung und Verbrauch <ul style="list-style-type: none"> - Energieeffizienzklasse¹: A+++ - Energieverbrauch²: 190 kWh/Jahr - Nutzinhalt gesamt: 412 l - Geräuschwert: 34 dB(A) re 1 pW
Design und Komfort <ul style="list-style-type: none"> - Türen Edelstahl mit Anti-Fingerprint, Seitenwände Chrome-Inox Metallic - Vertikaler Stangengriff - TouchControl - Elektronische Temperaturregelung, exakt digital ablesbar - LED Beleuchtung - Innenausstattung mit Metall-Applikationen - Getrennte Temperaturregelung für Kühl- und Gefrierraum - Akustischer Alarm Kühlschranktür - Optisches und akustisches Warnsignal bei Temperaturanstieg mit Memory-Funktion - Urlaubsschaltung 	Design und Komfort <ul style="list-style-type: none"> - Türen Edelstahl mit Anti-Fingerprint, Seitenwände Chrome-Inox Metallic - Vertikaler integrierter Griff, LED Beleuchtung - TouchControl - Elektronische Temperaturregelung, exakt digital ablesbar - Jede Temperaturzone getrennt regel- und kontrollierbar - Akustischer Alarm Kühlschranktür - Optisches und akustisches Warnsignal bei Temperaturanstieg mit Memory-Funktion - Urlaubsschaltung, Abtau-Automatik 	Design und Komfort <ul style="list-style-type: none"> - Türen Edelstahl mit Anti-Fingerprint, Seitenwände Chrome-Inox Metallic - Vertikaler integrierter Griff, LED Beleuchtung - TouchControl - Elektronische Temperaturregelung, exakt digital ablesbar - Jede Temperaturzone getrennt regel- und kontrollierbar - Akustischer Alarm Kühlschranktür - Optisches und akustisches Warnsignal bei Temperaturanstieg mit Memory-Funktion - Urlaubsschaltung, Abtau-Automatik
Kühlteil <ul style="list-style-type: none"> - Kühlraum: 377 l Nutzinhalt - Optimale Kälteverteilung durch Innenventilator - AirFreshFilter - 5 Abstellflächen aus Sicherheitsglas, davon 2 höhenverstellbar, 4 Glasplatten ausziehbar - 4 Türabsteller, davon 1 mit EasyLift Türabsteller - FlexShelf (Multifunktions-Ablage) - Butter-/Käsefach mit Klappe - FreshSense - Konstante Temperatur durch intelligente Sensortechnik - SuperKühlen 	Kühlteil <ul style="list-style-type: none"> - Kühlraum: 302 l Nutzinhalt - Optimale Kälteverteilung durch Innenventilator - 5 Abstellflächen aus Sicherheitsglas, davon 2 höhenverstellbar, 4 Glasplatten ausziehbar - 1 Flaschenabsteller, 3 Türabsteller - Spezial-Flaschenrost, glanzverchromt - SuperKühlen 	Kühlteil <ul style="list-style-type: none"> - Kühlraum: 302 l Nutzinhalt - 5 Abstellflächen aus Sicherheitsglas, davon 2 höhenverstellbar, 4 Glasplatten ausziehbar - 1 Flaschenabsteller, 3 Türabsteller - Spezial-Flaschenrost, glanzverchromt - SuperKühlen
VitaFresh <ul style="list-style-type: none"> - Hält frische Lebensmittel länger frisch 	VitaFresh <ul style="list-style-type: none"> - Hält frische Lebensmittel länger frisch - Nutzinhalt nahe 0° C: 28 l 	VitaFresh <ul style="list-style-type: none"> - Hält frische Lebensmittel länger frisch - Nutzinhalt nahe 0° C: 28 l
Gefrierteil <ul style="list-style-type: none"> - LowFrost - geringere Eisbildung, schnelleres Abtauen - ****-Gefrierraum: 118 l Nutzinhalt - Gefriervermögen: 17 kg in 24 Std. - Lagerzeit bei Störung: 40 Std. - VarioZone: herausnehmbare Sicherheitsglasablagen für eine flexible Nutzung des Gefrierraums - 2 transparente Gefriergut-Schubladen, davon 1 Big-Box - Super-Gefrieren 	Gefrierteil <ul style="list-style-type: none"> - LowFrost - geringere Eisbildung, schnelleres Abtauen - ****-Gefrierraum: 111 l Nutzinhalt - Gefriervermögen: 15 kg in 24 Std. - Lagerzeit bei Störung: 44 Std. - 3 transparente Gefriergut-Schubladen, davon 1 BigBox 	Gefrierteil <ul style="list-style-type: none"> - LowFrost - geringere Eisbildung, schnelleres Abtauen - ****-Gefrierraum: 111 l Nutzinhalt - Gefriervermögen: 15 kg in 24 Std. - Lagerzeit bei Störung: 44 Std. - 3 transparente Gefriergut-Schubladen, davon 1 BigBox
Technische Informationen <ul style="list-style-type: none"> - Türanschlag rechts, wechselbar - Höhenverstellbare Füße vorne, Rollen hinten - Tauwasserablauf - Gerätemaße³ (H x B x T): 191,0 x 70,0 x 77,0 cm - Klimaklasse SN 	Technische Informationen <ul style="list-style-type: none"> - Türanschlag rechts, wechselbar - Höhenverstellbare Füße vorne, Rollen hinten - Tauwasserablauf - Gerätemaße³ (H x B x T): 201,0 x 70,0 x 65,0 cm - Klimaklasse SN-T 	Technische Informationen <ul style="list-style-type: none"> - Türanschlag rechts, wechselbar - Höhenverstellbare Füße vorne, Rollen hinten, Tauwasserablauf - Gerätemaße³ (H x B x T): 201,0 x 70,0 x 65,0 cm - Klimaklasse SN-T
Zubehör <ul style="list-style-type: none"> - 2 x Kälteakku, 3 x Eierablage, 1 x Eiswürfelschale mit Deckel 	Zubehör <ul style="list-style-type: none"> - 2 x Kälteakku, 3 x Eierablage, 1 x Flaschenkamm in Türabsteller 	Zubehör <ul style="list-style-type: none"> - 2 x Kälteakku, 3 x Eierablage, 1 x Flaschenkamm in Türabsteller

* Unverbindliche Preisempfehlung des Herstellers inkl. 19% MwSt. UPE gültig ab 01.04.2020. ¹ Auf einer Energieeffizienzklasse-Skala von A+++ bis D. ² Auf Basis der Ergebnisse der Normprüfung über 24 Std. Tatsächlicher Verbrauch abhängig von Nutzung/Standort des Geräts. ³ Damit der deklarierte Energieverbrauch erzielt wird, sind die dem Gerät beigelegten Abstandhalter zu verwenden. Hierdurch vergrößert sich die Gerätetiefe um ca. 3,5 cm. Das Gerät ist ohne Verwendung der Abstandhalter voll funktionsfähig, hat aber einen geringfügig höheren Energieverbrauch.

Serie 4 Kühl-Gefrier-Kombinationen XL-Geräte



Serie 4 KGE49VW4A Weiß € 1.099,00*	Serie 4 KGV39UL30 Edelstahl-Optik € 849,00*	Serie 4 KGV39VI31 Edelstahl € 889,00*
     	    	     
Leistung und Verbrauch <ul style="list-style-type: none"> - Energieeffizienzklasse¹: A+++ - Energieverbrauch²: 190 kWh/Jahr - Nutzinhalt gesamt: 412 l - Geräuschwert: 38 dB(A) re 1 pW 	Leistung und Verbrauch <ul style="list-style-type: none"> - Energieeffizienzklasse¹: A++ - Energieverbrauch²: 237 kWh/Jahr - Nutzinhalt gesamt: 343 l - Geräuschwert: 39 dB(A) re 1 pW 	Leistung und Verbrauch <ul style="list-style-type: none"> - Energie-Effizienz-Klasse: A++ - Energieverbrauch¹: 237 kWh/Jahr - Nutzinhalt gesamt: 343 l - Geräuschwert: 39 dB(A) re 1 pW
Design und Komfort <ul style="list-style-type: none"> - Türen weiß, Seitenwände weiß - Vertikaler integrierter Griff, LED Beleuchtung - TouchControl - Elektronische Temperaturregelung, exakt digital ablesbar - Jede Temperaturzone getrennt regel- und kontrollierbar - Akustischer Alarm Kühlschrantür - Optisches und akustisches Warnsignal bei Temperaturanstieg mit Memory-Funktion - Urlaubsschaltung, Abtau-Automatik 	Design und Komfort <ul style="list-style-type: none"> - Türen Edelstahl Optik, Seitenwände Chrome-Inox Metallic - Vertikaler Stangengriff - Elektronische Temperaturregelung über LED ablesbar - LED Beleuchtung 	Design und Komfort <ul style="list-style-type: none"> - Türen Edelstahl mit Anti-Fingerprint, Seitenwände Chrome-Inox Metallic - Vertikal integrierter Griff - Elektronische Temperaturregelung über LED ablesbar - LED Beleuchtung
Kühlteil <ul style="list-style-type: none"> - Kühlraum: 302 l Nutzinhalt - Optimale Kälteverteilung durch Innenventilator - 5 Abstellflächen aus Sicherheitsglas, davon 2 höhenverstellbar, 4 Glasplatten ausziehbar - 1 Flaschenabsteller, 3 Türabsteller - Spezial-Flaschenrost, glanzverchromt - SuperKühlen 	Kühlteil <ul style="list-style-type: none"> - Kühlraum: 249 l Nutzinhalt - 5 Abstellflächen aus Sicherheitsglas, davon 2 höhenverstellbar, 4 Glasplatten ausziehbar - 4 Türabsteller 	Kühlteil <ul style="list-style-type: none"> - Kühlraum: 249 l Nutzinhalt - 5 Abstellflächen aus Sicherheitsglas, davon 2 höhenverstellbar, 4 Glasplatten ausziehbar - 4 Türabsteller - Spezial-Flaschenrost, glanzverchromt
VitaFresh <ul style="list-style-type: none"> - Hält frische Lebensmittel länger frisch - Nutzinhalt nahe 0° C: 28 l 	VitaFresh <ul style="list-style-type: none"> - Hält frische Lebensmittel länger frisch 	VitaFresh <ul style="list-style-type: none"> - Hält frische Lebensmittel länger frisch
Gefrierenteil <ul style="list-style-type: none"> - LowFrost - geringere Eisbildung, schnelleres Abtauen - ****-Gefriererraum: 111 l Nutzinhalt - Gefriervermögen: 15 kg in 24 Std. - Lagerzeit bei Störung: 44 Std. - 3 transparente Gefriergut-Schubladen, davon 1 BigBox 	Gefrierenteil <ul style="list-style-type: none"> - LowFrost - geringere Eisbildung, schnelleres Abtauen - ****-Gefriererraum: 94 l Nutzinhalt - Gefriervermögen: 7 kg in 24 Std. - Lagerzeit bei Störung: 23 Std. - VarioZone: herausnehmbare Glasablagen für eine flexible Nutzung des Gefriererraums - 3 transparente Gefriergut-Schubladen, davon 1 BigBox - Super-Gefrieren 	Gefrierenteil <ul style="list-style-type: none"> - LowFrost - geringere Eisbildung, schnelleres Abtauen - ****-Gefriererraum: 94 l Nutzinhalt - Gefriervermögen: 7 kg in 24 Std. - Lagerzeit bei Störung: 23 Std. - VarioZone: herausnehmbare Glasablagen für eine flexible Nutzung des Gefriererraums - 3 transparente Gefriergut-Schubladen, davon 1 BigBox - Super-Gefrieren
Technische Informationen <ul style="list-style-type: none"> - Türanschlag rechts, wechselbar - Höhenverstellbare FüÙe vorne, Rollen hinten - Tauwasserablauf - GerätemaÙe³ (H x B x T): 201,0 x 70,0 x 65,0 cm - Klimaklasse SN-T 	Technische Informationen <ul style="list-style-type: none"> - Türanschlag rechts, wechselbar - GerätemaÙe³ (H x B x T): 201,0 x 60,0 x 65,0 cm 	Technische Informationen <ul style="list-style-type: none"> - Türanschlag rechts, wechselbar - Türöffnungswinkel 90° - GerätemaÙe³ (H x B x T): 201,0 x 60,0 x 65,0 cm - Klimaklasse SN-T
Zubehör <ul style="list-style-type: none"> - 2 x Kälteakku, 3 x Eierablage, 1 x Flaschenkamm in Türabsteller 	Zubehör <ul style="list-style-type: none"> - 3 x Eierablage, 1 x Eiwürfelschale mit Deckel 	Zubehör <ul style="list-style-type: none"> - 2 x Eierablage, 1 x Eiwürfelschale















* Unverbindliche Preisempfehlung des Herstellers inkl. 19% MwSt. UPE gültig ab 01.04.2020. ¹ Auf einer Energieeffizienzklasse-Skala von A+++ bis D.

² Auf Basis der Ergebnisse der Normprüfung über 24 Std. Tatsächlicher Verbrauch abhängig von Nutzung/Standort des Geräts.

³ Damit der deklarierte Energieverbrauch erzielt wird, sind die dem Gerät beigefügten Abstandhalter zu verwenden. Hierdurch vergrößert sich die Gerätetiefe um ca. 3,5 cm. Das Gerät ist ohne Verwendung der Abstandhalter voll funktionsfähig, hat aber einen geringfügig höheren Energieverbrauch.

Serie 4 und Serie 6 SmartCool Kühl-Gefrier-Kombination



Serie 4 KGV39VL44 Edelstahl € 889,00*	Serie 4 KGV39VW31 Weiß € 779,00*	Serie 6 KGE39AICA Edelstahl-Optik € 1.239,00*
   	    	    
<p>Leistung und Verbrauch</p> <ul style="list-style-type: none"> - Energieeffizienzklasse¹: A++ - Energieverbrauch²: 237 kWh/Jahr - Nutzinhalt gesamt: 342 l - Geräuschwert: 39 dB(A) re 1 pW 	<p>Leistung und Verbrauch</p> <ul style="list-style-type: none"> - Energieeffizienzklasse¹: A++ - Energieverbrauch²: 237 kWh/Jahr - Nutzinhalt gesamt: 343 l - Geräuschwert: 39 dB(A) re 1 pW 	<p>Leistung und Verbrauch</p> <ul style="list-style-type: none"> - Energieeffizienzklasse¹: A+++ - Energieverbrauch²: 168 kWh/Jahr - Nutzinhalt gesamt: 337 l - Geräuschwert: 38 dB(A) re 1 pW
<p>Design und Komfort</p> <ul style="list-style-type: none"> - Türen Edelstahl Optik, Seitenwände Chrome-Inox Metallic - Vertikal integrierter Griff mit Metall-Flaschenöffner - Elektronische Temperaturregelung über LED ablesbar - Innenausstattung mit Metall-Applikationen - LED Beleuchtung 	<p>Design und Komfort</p> <ul style="list-style-type: none"> - Türen weiß, Seitenwände weiß - Vertikal integrierter Griff - Elektronische Temperaturregelung über LED ablesbar - LED Beleuchtung 	<p>Design und Komfort</p> <ul style="list-style-type: none"> - Türen Edelstahl Optik, Seitenwände Chrome-Inox Metallic - Vertikal integrierter Griff - TouchControl - Elektronische Temperaturregelung, exakt digital ablesbar - Getrennte Temperaturregelung für Kühl- und Gefrierraum - Akustischer Alarm Kühlschrantür - Optisches und akustisches Warnsignal bei Temperaturanstieg - Urlaubsschaltung - Abtau-Automatik - LED Beleuchtung
<p>Kühlteil</p> <ul style="list-style-type: none"> - Kühlraum: 248 l Nutzinhalt - 5 Abstellflächen aus Sicherheitsglas, davon 2 höhenverstellbar, 4 Glasplatten ausziehbar - 2 Flaschenabsteller, 1 Türabsteller - Spezial-Flaschenrost, glanzverchromt - Anti-Rutsch Silikonmatte zur komfortablen Lagerung von Flaschen 	<p>Kühlteil</p> <ul style="list-style-type: none"> - Kühlraum: 249 l Nutzinhalt - 5 Abstellflächen aus Sicherheitsglas, davon 2 höhenverstellbar, 4 Glasplatten ausziehbar - 4 Türabsteller - Spezial-Flaschenrost, glanzverchromt 	<p>Kühlteil</p> <ul style="list-style-type: none"> - Kühlraum: 249 l Nutzinhalt - 5 Abstellflächen aus Sicherheitsglas, davon 2 höhenverstellbar, 4 Glasplatten ausziehbar - 4 Türabsteller - Spezial-Flaschenrost, glanzverchromt - SuperKühlen
<p>VitaFresh</p> <ul style="list-style-type: none"> - Hält frische Lebensmittel länger frisch 	<p>VitaFresh</p> <ul style="list-style-type: none"> - Hält frische Lebensmittel länger frisch 	<p>VitaFresh</p> <ul style="list-style-type: none"> - Hält frische Lebensmittel länger frisch. - 1 VitaFresh ◀0°C▶Schublade - Fisch und Fleisch bleiben länger frisch - Nutzinhalt nahe 0° C: 22 l
<p>Gefrierteil</p> <ul style="list-style-type: none"> - LowFrost - geringere Eisbildung, schnelleres Abtauen - ****-Gefrierraum: 94 l Nutzinhalt - Gefriervermögen: 7 kg in 24 Std. - Lagerzeit bei Störung: 23 Std. - VarioZone: herausnehmbare Glasablagen für eine flexible Nutzung des Gefrierraums - 3 transparente Gefriergut-Schubladen, davon 1 BigBox 	<p>Gefrierteil</p> <ul style="list-style-type: none"> - LowFrost - geringere Eisbildung, schnelleres Abtauen - ****-Gefrierraum: 94 l Nutzinhalt - Gefriervermögen: 7 kg in 24 Std. - Lagerzeit bei Störung: 23 Std. - VarioZone: herausnehmbare Glasablagen für eine flexible Nutzung des Gefrierraums - 3 transparente Gefriergut-Schubladen, davon 1 BigBox - Super-Gefrieren 	<p>Gefrierteil</p> <ul style="list-style-type: none"> - LowFrost - geringere Eisbildung, schnelleres Abtauen - ****-Gefrierraum: 88 l Nutzinhalt - Gefriervermögen: 14 kg in 24 Std. - Lagerzeit bei Störung: 35 Std. - VarioZone: herausnehmbare Glasablagen für eine flexible Nutzung des Gefrierraums - 3 transparente Gefriergut-Schubladen, davon 1 BigBox
<p>Technische Informationen</p> <ul style="list-style-type: none"> - Türanschlag rechts, wechselbar - Türöffnungswinkel 90° - Gerätemaße³ (H x B x T): 201,0 x 60,0 x 65,0 cm - Klimaklasse SN-T - Tauwasserablauf 	<p>Technische Informationen</p> <ul style="list-style-type: none"> - Türanschlag rechts, wechselbar - Türöffnungswinkel 90° - Gerätemaße³ (H x B x T): 201,0 x 60,0 x 65,0 cm - Klimaklasse SN-T 	<p>Technische Informationen</p> <ul style="list-style-type: none"> - Türanschlag rechts, wechselbar - Gerätemaße³ (H x B x T): 201,0 x 60,0 x 65,0 cm - Tauwasserablauf - Klimaklasse SN-T
<p>Zubehör</p> <ul style="list-style-type: none"> - 1 x Eierablage, 1 x Eiswürfelschale 	<p>Zubehör</p> <ul style="list-style-type: none"> - 2 x Eierablage, 1 x Eiswürfelschale 	<p>Zubehör</p> <ul style="list-style-type: none"> - 2 x Kälteakku, 3 x Eierablage

















* Unverbindliche Preisempfehlung des Herstellers inkl. 19% MwSt. UPE gültig ab 01.04.2020. ¹ Auf einer Energieeffizienzklasse-Skala von A+++ bis D.

² Auf Basis der Ergebnisse der Normprüfung über 24 Std. Tatsächlicher Verbrauch abhängig von Nutzung/Standort des Geräts.

³ Damit der deklarierte Energieverbrauch erzielt wird, sind die dem Gerät beigelegten Abstandhalter zu verwenden. Hierdurch vergrößert sich die Gerätetiefe um ca. 3,5 cm. Das Gerät ist ohne Verwendung der Abstandhalter voll funktionsfähig, hat aber einen geringfügig höheren Energieverbrauch.

Serie 6 und Serie 4 SmartCool Kühl-Gefrier-Kombinationen



Serie 6 KGE39ALCA Edelstahl-Optik € 1.159,00*	Serie 6 KGE39AWCA Weiß € 1.099,00*	Serie 4 KGV36VL32 Edelstahl-Optik € 779,00*
    	     	    
Leistung und Verbrauch <ul style="list-style-type: none"> - Energieeffizienzklasse¹: A+++ - Energieverbrauch²: 168 kWh/Jahr - Nutzinhalt gesamt: 337 l - Geräuschwert: 38 dB(A) re 1 pW 	Leistung und Verbrauch <ul style="list-style-type: none"> - Energieeffizienzklasse¹: A+++ - Energieverbrauch²: 168 kWh/Jahr - Nutzinhalt gesamt: 337 l - Geräuschwert: 38 dB(A) re 1 pW 	Leistung und Verbrauch <ul style="list-style-type: none"> - Energieeffizienzklasse¹: A++ - Energieverbrauch²: 226 kWh/Jahr - Nutzinhalt gesamt: 308 l - Geräuschwert: 39 dB(A) re 1 pW
Design und Komfort <ul style="list-style-type: none"> - Türen Edelstahl Optik, Seitenwände Chrome-Inox Metallic - Vertikal integrierter Griff - TouchControl - Elektronische Temperaturregelung, exakt digital ablesbar - Getrennte Temperaturregelung für Kühl- und Gefrierraum - Akustischer Alarm Kühlschrantür - Optisches und akustisches Warnsignal bei Temperaturanstieg - Urlaubsschaltung - Abtau-Automatik - LED Beleuchtung 	Design und Komfort <ul style="list-style-type: none"> - Türen weiß, Seitenwände weiß - Vertikal integrierter Griff - TouchControl - Elektronische Temperaturregelung, exakt digital ablesbar - Getrennte Temperaturregelung für Kühl- und Gefrierraum - Akustischer Alarm Kühlschrantür - Optisches und akustisches Warnsignal bei Temperaturanstieg mit Memory-Funktion - Urlaubsschaltung - Abtau-Automatik - LED Beleuchtung 	Design und Komfort <ul style="list-style-type: none"> - Türen Edelstahl Optik, Seitenwände Chrome-Inox Metallic - Vertikal integrierter Griff - Elektronische Temperaturregelung über LED ablesbar - LED Beleuchtung
Kühlteil <ul style="list-style-type: none"> - Kühlraum: 249 l Nutzinhalt - 5 Abstellflächen aus Sicherheitsglas, davon 2 höhenverstellbar, 4 Glasplatten ausziehbar - 1 Flaschenabsteller, 3 Türabsteller - Spezial-Flaschenrost, glanzverchromt - SuperKühlen 	Kühlteil <ul style="list-style-type: none"> - Kühlraum: 249 l Nutzinhalt - 5 Abstellflächen aus Sicherheitsglas, davon 2 höhenverstellbar, 4 Glasplatten ausziehbar - Spezial-Flaschenrost, glanzverchromt - SuperKühlen 	Kühlteil <ul style="list-style-type: none"> - Kühlraum: 214 l Nutzinhalt - 4 Abstellflächen aus Sicherheitsglas, davon 2 höhenverstellbar, 3 Glasplatten ausziehbar - 3 Türabsteller - Spezial-Flaschenrost, glanzverchromt
VitaFresh <ul style="list-style-type: none"> - Hält frische Lebensmittel länger frisch. - 1 VitaFresh ◀0°C▶Schublade - Fisch und Fleisch bleiben länger frisch - Nutzinhalt nahe 0° C: 22 l 	VitaFresh <ul style="list-style-type: none"> - Hält frische Lebensmittel länger frisch. - 1 VitaFresh ◀0°C▶Schublade - Fisch und Fleisch bleiben länger frisch - Nutzinhalt nahe 0° C: 22 l 	VitaFresh <ul style="list-style-type: none"> - Hält frische Lebensmittel länger frisch
Gefriereteil <ul style="list-style-type: none"> - LowFrost - geringere Eisbildung, schnelleres Abtauen - ****-Gefrierraum: 88 l Nutzinhalt - Gefriervermögen: 14 kg in 24 Std. - Lagerzeit bei Störung: 35 Std. - VarioZone: herausnehmbare Glasablagen für eine flexible Nutzung des Gefrierraums - 3 transparente Gefriergut-Schubladen, davon 1 BigBox 	Gefriereteil <ul style="list-style-type: none"> - LowFrost - geringere Eisbildung, schnelleres Abtauen - ****-Gefrierraum: 88 l Nutzinhalt - Gefriervermögen: 14kg in 24 Std. - Lagerzeit bei Störung: 35 Std. - 3 transparente Gefriergut-Schubladen, davon 1 BigBox 	Gefriereteil <ul style="list-style-type: none"> - LowFrost - geringere Eisbildung, schnelleres Abtauen - ****-Gefrierraum: 94 l Nutzinhalt - Gefriervermögen: 7 kg in 24 Std. - Lagerzeit bei Störung: 23 Std. - VarioZone: herausnehmbare Glasablagen für eine flexible Nutzung des Gefrierraums - 3 transparente Gefriergut-Schubladen, davon 1 BigBox - Super-Gefrieren
Technische Informationen <ul style="list-style-type: none"> - Türanschlag rechts, wechselbar - Gerätemaße³ (H x B x T): 201,0 x 60,0 x 65,0 cm - Tauwasserablauf - Klimaklasse SN-T 	Technische Informationen <ul style="list-style-type: none"> - Türanschlag rechts, wechselbar - Türöffnungswinkel 90° - Gerätemaße³ (H x B x T): 201,0 x 60,0 x 65,0 cm - Tauwasserablauf - Klimaklasse SN-T 	Technische Informationen <ul style="list-style-type: none"> - Türanschlag rechts, wechselbar - Türöffnungswinkel 90° - Gerätemaße³ (H x B x T): 186,0 x 60,0 x 65,0 cm - Klimaklasse SN-T
Zubehör <ul style="list-style-type: none"> - 2 x Kälteakku, 3 x Eierablage, 1 x Flaschenkamm in Türabsteller 	Zubehör <ul style="list-style-type: none"> - 2 x Kälteakku, 3 x Eierablage, 1 x Flaschenkamm in Türabsteller 	Zubehör <ul style="list-style-type: none"> - 2 x Eierablage, 1 x Eiswürfelschale















* Unverbindliche Preisempfehlung des Herstellers inkl. 19% MwSt. UPE gültig ab 01.04.2020. ¹ Auf einer Energieeffizienzklasse-Skala von A+++ bis D.

² Auf Basis der Ergebnisse der Normprüfung über 24 Std. Tatsächlicher Verbrauch abhängig von Nutzung/Standort des Geräts.

³ Damit der deklarierte Energieverbrauch erzielt wird, sind die dem Gerät beigefügten Abstandhalter zu verwenden. Hierdurch vergrößert sich die Gerätetiefe um ca. 3,5 cm. Das Gerät ist ohne Verwendung der Abstandhalter voll funktionsfähig, hat aber einen geringfügig höheren Energieverbrauch.

Serie 4 und Serie 6 SmartCool Kühl-Gefrier-Kombinationen



Serie 4 KGV36VW32 Weiß € 739,00*	Serie 6 KGE36AICA Edelstahl € 1.169,00*	Serie 6 KGE36ALCA Edelstahl € 1.119,00*
    	    	    
<p>Leistung und Verbrauch</p> <ul style="list-style-type: none"> - Energieeffizienzklasse¹: A++ - Energieverbrauch²: 226 kWh/Jahr - Nutzinhalt gesamt: 308 l - Geräuschwert: 39 dB(A) re 1 pW 	<p>Leistung und Verbrauch</p> <ul style="list-style-type: none"> - Energieeffizienzklasse¹: A+++ - Energieverbrauch²: 161 kWh/Jahr - Nutzinhalt gesamt: 302 l - Geräuschwert: 38 dB(A) re 1 pW 	<p>Leistung und Verbrauch</p> <ul style="list-style-type: none"> - Energieeffizienzklasse¹: A+++ - Energieverbrauch²: 161 kWh/Jahr - Nutzinhalt gesamt: 302 l - Geräuschwert: 38 dB(A) re 1 pW
<p>Design und Komfort</p> <ul style="list-style-type: none"> - Türen weiß, Seitenwände weiß - Vertikal integrierter Griff - Elektronische Temperaturregelung über LED ablesbar - LED Beleuchtung 	<p>Design und Komfort</p> <ul style="list-style-type: none"> - Türen Edelstahl Optik, Seitenwände Chrome-Inox Metallic - Vertikal integrierter Griff - TouchControl - Elektronische Temperaturregelung, exakt digital ablesbar - Getrennte Temperaturregelung für Kühl- und Gefrierraum - Akustischer Alarm Kühlschranks - Optisches und akustisches Warnsignal bei Temperaturanstieg - Urlaubsschaltung - Abtau-Automatik - LED Beleuchtung 	<p>Design und Komfort</p> <ul style="list-style-type: none"> - Türen Edelstahl Optik, Seitenwände Chrome-Inox Metallic - Vertikal integrierter Griff - TouchControl - Elektronische Temperaturregelung, exakt digital ablesbar - Getrennte Temperaturregelung für Kühl- und Gefrierraum - Akustischer Alarm Kühlschranks - Optisches und akustisches Warnsignal bei Temperaturanstieg - Urlaubsschaltung - Abtau-Automatik - LED Beleuchtung
<p>Kühlteil</p> <ul style="list-style-type: none"> - Kühlraum: 214 l Nutzinhalt - 4 Abstellflächen aus Sicherheitsglas, davon 2 höhenverstellbar, 3 Glasplatten ausziehbar - 3 Türabsteller - Spezial-Flaschenrost, glanzverchromt 	<p>Kühlteil</p> <ul style="list-style-type: none"> - Kühlraum: 214 l Nutzinhalt - 4 Abstellflächen aus Sicherheitsglas, davon 2 höhenverstellbar, 3 Glasplatten ausziehbar - 1 Flaschenabsteller, 2 Türabsteller - Spezial-Flaschenrost, glanzverchromt - SuperKühlen 	<p>Kühlteil</p> <ul style="list-style-type: none"> - Kühlraum: 214 l Nutzinhalt - 4 Abstellflächen aus Sicherheitsglas, davon 2 höhenverstellbar, 3 Glasplatten ausziehbar - 1 Flaschenabsteller, 2 Türabsteller - Spezial-Flaschenrost, glanzverchromt - SuperKühlen
<p>VitaFresh</p> <ul style="list-style-type: none"> - Hält frische Lebensmittel länger frisch 	<p>VitaFresh</p> <ul style="list-style-type: none"> - Hält frische Lebensmittel länger frisch. - 1 VitaFresh ◀0°C▶Schublade - Fisch und Fleisch bleiben länger frisch - Nutzinhalt nahe 0° C: 22 l 	<p>VitaFresh</p> <ul style="list-style-type: none"> - Hält frische Lebensmittel länger frisch. - 1 VitaFresh ◀0°C▶Schublade - Fisch und Fleisch bleiben länger frisch - Nutzinhalt nahe 0° C: 22 l
<p>Gefrierteil</p> <ul style="list-style-type: none"> - LowFrost - geringere Eisbildung, schnelleres Abtauen - ****-Gefrierraum: 94 l Nutzinhalt - Gefriervermögen: 7 kg in 24 Std. - Lagerzeit bei Störung: 23 Std. - VarioZone: herausnehmbare Glasablagen für eine flexible Nutzung des Gefrierraums - 3 transparente Gefriergut-Schubladen, davon 1 BigBox - Super-Gefrieren 	<p>Gefrierteil</p> <ul style="list-style-type: none"> - LowFrost - geringere Eisbildung, schnelleres Abtauen - ****-Gefrierraum: 88 l Nutzinhalt - Gefriervermögen: 14 kg in 24 Std. - Lagerzeit bei Störung: 35 Std. - VarioZone: herausnehmbare Glasablagen für eine flexible Nutzung des Gefrierraums - 3 transparente Gefriergut-Schubladen, davon 1 BigBox 	<p>Gefrierteil</p> <ul style="list-style-type: none"> - LowFrost - geringere Eisbildung, schnelleres Abtauen - ****-Gefrierraum: 88 l Nutzinhalt - Gefriervermögen: 14 kg in 24 Std. - Lagerzeit bei Störung: 35 Std. - VarioZone: herausnehmbare Glasablagen für eine flexible Nutzung des Gefrierraums - 3 transparente Gefriergut-Schubladen, davon 1 BigBox
<p>Technische Informationen</p> <ul style="list-style-type: none"> - Türanschlag rechts, wechselbar - Türöffnungswinkel 90° - Gerätemaße³ (H x B x T): 186,0 x 60,0 x 65,0 cm - Klimaklasse SN-T 	<p>Technische Informationen</p> <ul style="list-style-type: none"> - Türanschlag rechts, wechselbar - Gerätemaße³ (H x B x T): 186,0 x 60,0 x 65,0 cm - Tauwasserablauf - Klimaklasse SN-T 	<p>Technische Informationen</p> <ul style="list-style-type: none"> - Türanschlag rechts, wechselbar - Gerätemaße³ (H x B x T): 186,0 x 60,0 x 65,0 cm - Tauwasserablauf - Klimaklasse SN-T
<p>Zubehör</p> <ul style="list-style-type: none"> - 2 x Eierablage, 1 x Eiswürfelschale 	<p>Zubehör</p> <ul style="list-style-type: none"> - 2 x Kälteakku, 3 x Eierablage 	<p>Zubehör</p> <ul style="list-style-type: none"> - 2 x Kälteakku, 3 x Eierablage, 1 x Flaschenkamm in Türabsteller











* Unverbindliche Preisempfehlung des Herstellers inkl. 19% MwSt. UPE gültig ab 01.04.2020. ¹ Auf einer Energieeffizienzklasse-Skala von A+++ bis D.

² Auf Basis der Ergebnisse der Normprüfung über 24 Std. Tatsächlicher Verbrauch abhängig von Nutzung/Standort des Geräts.

³ Damit der deklarierte Energieverbrauch erzielt wird, sind die dem Gerät beigelegten Abstandhalter zu verwenden. Hierdurch vergrößert sich die Gerätetiefe um ca. 3,5 cm. Das Gerät ist ohne Verwendung der Abstandhalter voll funktionsfähig, hat aber einen geringfügig höheren Energieverbrauch.

Serie 6 und Serie 4 SmartCool Kühl-Gefrier-Kombinationen



Serie 6 KGE36AWCA Weiß € 1.059,00*	Serie 4 KGV33VI31 Edelstahl € 779,00*
    	     
Leistung und Verbrauch <ul style="list-style-type: none"> - Energieeffizienzklasse¹: A+++ - Energieverbrauch²: 161 kWh/Jahr - Nutzinhalt gesamt: 302 l - Geräuschwert: 38 dB(A) re 1 pW 	Leistung und Verbrauch <ul style="list-style-type: none"> - Energieeffizienzklasse¹: A++ - Energieverbrauch²: 219 kWh/Jahr - Nutzinhalt gesamt: 287 l - Geräuschwert: 39 dB(A) re 1 pW
Design und Komfort <ul style="list-style-type: none"> - Türen weiß, Seitenwände weiß - Vertikal integrierter Griff - TouchControl - Elektronische Temperaturregelung, exakt digital ablesbar - Getrennte Temperaturregelung für Kühl- und Gefrierraum - Akustischer Alarm Kühlschrantür - Optisches und akustisches Warnsignal bei Temperaturanstieg - Urlaubsschaltung - Abtau-Automatik - LED Beleuchtung 	Design und Komfort <ul style="list-style-type: none"> - Türen Edelstahl mit Anti-Fingerprint, Seitenwände Chrome-Inox Metallic - Vertikal integrierter Griff - Elektronische Temperaturregelung über LED ablesbar - LED Beleuchtung
Kühlteil <ul style="list-style-type: none"> - Kühlraum: 214 l Nutzinhalt - 4 Abstellflächen aus Sicherheitsglas, davon 2 höhenverstellbar, 3 Glasplatten ausziehbar - 1 Flaschenabsteller, 2 Türabsteller - Spezial-Flaschenrost, glanzverchromt - SuperKühlen 	Kühlteil <ul style="list-style-type: none"> - Kühlraum: 193 l Nutzinhalt - 4 Abstellflächen aus Sicherheitsglas, davon 2 höhenverstellbar, 3 Glasplatten ausziehbar - 3 Türabsteller - Spezial-Flaschenrost, glanzverchromt
VitaFresh <ul style="list-style-type: none"> - Hält frische Lebensmittel länger frisch. - 1 VitaFresh ◀0°C▶Schublade - Fisch und Fleisch bleiben länger frisch - Nutzinhalt nahe 0° C: 22 l 	VitaFresh <ul style="list-style-type: none"> - Hält frische Lebensmittel länger frisch
Gefrierenteil <ul style="list-style-type: none"> - LowFrost - geringere Eisbildung, schnelleres Abtauen - ****-Gefrierraum: 88 l Nutzinhalt - Gefriervermögen: 14 kg in 24 Std. - Lagerzeit bei Störung: 35 Std. - VarioZone: herausnehmbare Glasablagen für eine flexible Nutzung des Gefrierraums - 3 transparente Gefriergut-Schubladen, davon 1 BigBox 	Gefrierenteil <ul style="list-style-type: none"> - LowFrost - geringere Eisbildung, schnelleres Abtauen - ****-Gefrierraum: 94 l Nutzinhalt - Gefriervermögen: 7 kg in 24 Std. - Lagerzeit bei Störung: 23 Std. - VarioZone: herausnehmbare Glasablagen für eine flexible Nutzung des Gefrierraums - 3 transparente Gefriergut-Schubladen, davon 1 BigBox - Super-Gefrieren
Technische Informationen <ul style="list-style-type: none"> - Türanschlag rechts, wechselbar - Gerätemaße³ (H x B x T): 186,0 x 60,0 x 65,0 cm - Tauwasserablauf - Klimaklasse SN-T 	Technische Informationen <ul style="list-style-type: none"> - Türanschlag rechts, wechselbar - Türöffnungswinkel 90° - Gerätemaße³ (H x B x T): 176,0 x 60,0 x 65,0 cm - Klimaklasse SN-T
Zubehör <ul style="list-style-type: none"> - 2 x Kälteakku, 3 x Eierablage, 1 x Flaschenkamm in Türabsteller 	Zubehör <ul style="list-style-type: none"> - 2 x Eierablage, 1 x Eisdürfelschale

* Unverbindliche Preisempfehlung des Herstellers inkl. 19% MwSt. UPE gültig ab 01.04.2020. ¹ Auf einer Energieeffizienzklasse-Skala von A+++ bis D.

² Auf Basis der Ergebnisse der Normprüfung über 24 Std. Tatsächlicher Verbrauch abhängig von Nutzung/Standort des Geräts.

³ Damit der deklarierte Energieverbrauch erzielt wird, sind die dem Gerät beigefügten Abstandhalter zu verwenden. Hierdurch vergrößert sich die Gerätetiefe um ca. 3,5 cm. Das Gerät ist ohne Verwendung der Abstandhalter voll funktionsfähig, hat aber einen geringfügig höheren Energieverbrauch.

Serie 4 SmartCool Kühl-Gefrier-Kombinationen



Serie | 4

KG33VL31 Edelstahl-Optik € 739,00*



Leistung und Verbrauch

- Energieeffizienzklasse¹: A++
- Energieverbrauch²: 219 kWh/Jahr
- Nutzinhalt gesamt: 287 l
- Geräuschwert: 39 dB(A) re 1 pW

Design und Komfort

- Türen Edelstahl Optik, Seitenwände Chrome-Inox Metallic
- Vertikal integrierter Griff
- Elektronische Temperaturregelung über LED ablesbar
- LED Beleuchtung

Kühlteil

- Kühlraum: 193 l Nutzinhalt
- 4 Abstellflächen aus Sicherheitsglas, davon 2 höhenverstellbar, 3 Glasplatten ausziehbar
- 3 Türabsteller
- Spezial-Flaschenrost, glanzverchromt

VitaFresh

- Hält frische Lebensmittel länger frisch

Gefriereteil

- LowFrost - geringere Eisbildung, schnelleres Abtauen
- ****-Gefrierraum: 94 l Nutzinhalt
- Gefriervermögen: 7 kg in 24 Std.
- Lagerzeit bei Störung: 23 Std.
- VarioZone: herausnehmbare Glasablagen für eine flexible Nutzung des Gefrierraums
- 3 transparente Gefriergut-Schubladen, davon 1 BigBox
- Super-Gefrieren

Technische Informationen

- Türanschlag rechts, wechselbar
- Türöffnungswinkel 90°
- Gerätemaße³ (H x B x T): 176,0 x 60,0 x 65,0 cm
- Klimaklasse SN-T

Zubehör

- 2 x Eierablage, 1 x Eiswürfelschale

Serie | 4

KG33VW31 Weiß € 679,00*



Leistung und Verbrauch

- Energieeffizienzklasse¹: A++
- Energieverbrauch²: 219 kWh/Jahr
- Nutzinhalt gesamt: 287 l
- Geräuschwert: 39 dB(A) re 1 pW

Design und Komfort

- Türen weiß, Seitenwände weiß
- Vertikal integrierter Griff
- Elektronische Temperaturregelung über LED ablesbar
- LED Beleuchtung

Kühlteil

- Kühlraum: 193 l Nutzinhalt
- 4 Abstellflächen aus Sicherheitsglas, davon 2 höhenverstellbar, 3 Glasplatten ausziehbar
- 3 Türabsteller
- Spezial-Flaschenrost, glanzverchromt

VitaFresh

- Hält frische Lebensmittel länger frisch

Gefriereteil

- LowFrost - geringere Eisbildung, schnelleres Abtauen
- ****-Gefrierraum: 94 l Nutzinhalt
- Gefriervermögen: 7 kg in 24 Std.
- Lagerzeit bei Störung: 23 Std.
- VarioZone: herausnehmbare Glasablagen für eine flexible Nutzung des Gefrierraums
- 3 transparente Gefriergut-Schubladen, davon 1 BigBox
- Super-Gefrieren

Technische Informationen

- Türanschlag rechts, wechselbar
- Türöffnungswinkel 90°
- Gerätemaße³ (H x B x T): 176,0 x 60,0 x 65,0 cm
- Klimaklasse SN-T

Zubehör

- 2 x Eierablage, 1 x Eiswürfelschale

* Unverbindliche Preisempfehlung des Herstellers inkl. 19% MwSt. UPE gültig ab 01.04.2020. ¹ Auf einer Energieeffizienzklasse-Skala von A+++ bis D.



















² Auf Basis der Ergebnisse der Normprüfung über 24 Std. Tatsächlicher Verbrauch abhängig von Nutzung/Standort des Geräts.

³ Damit der deklarierte Energieverbrauch erzielt wird, sind die dem Gerät beigelegten Abstandhalter zu verwenden. Hierdurch vergrößert sich die Gerätetiefe um ca. 3,5 cm. Das Gerät ist ohne Verwendung der Abstandhalter voll funktionsfähig, hat aber einen geringfügig höheren Energieverbrauch.



Serie 8 Standkühlschränke VitaFresh pro, Serie 6 Standkühlschrank VitaFresh plus



Serie 8 KSF36PI4P Edelstahl € 1.549,00*	Serie 8 KSF36PI3P Edelstahl € 1.279,00*	Serie 6 KSV36AI4P Edelstahl € 1.229,00*
     	     	     
<p>Leistung und Verbrauch</p> <ul style="list-style-type: none"> - Energieeffizienzklasse¹: A+++ - Energieverbrauch²: 84 kWh/Jahr - Nutzinhalt gesamt: 300 l - Geräuschwert: 38 dB(A) re 1 pW 	<p>Leistung und Verbrauch</p> <ul style="list-style-type: none"> - Energieeffizienzklasse¹: A++ - Energieverbrauch²: 127 kWh/Jahr - Nutzinhalt gesamt: 300 l - Geräuschwert: 41 dB(A) re 1 pW 	<p>Leistung und Verbrauch</p> <ul style="list-style-type: none"> - Energieeffizienzklasse¹: A+++ - Energieverbrauch²: 75 kWh/Jahr - Nutzinhalt gesamt: 346 l - Geräuschwert: 39 dB(A) re 1 pW
<p>Design und Komfort</p> <ul style="list-style-type: none"> - Türen Edelstahl mit Anti-Fingerprint, Seitenwände Chrome-Inox Metallic - Vertikaler Stangengriff - LED Beleuchtung - Innenausstattung mit Metall-Applikationen - TouchControl - Elektronische Temperaturregelung, exakt digital ablesbar - FreshSense - Konstante Temperatur durch intelligente Sensortechnik - Akustischer Türalarm 	<p>Design und Komfort</p> <ul style="list-style-type: none"> - Türen Edelstahl mit Anti-Fingerprint, Seitenwände Chrome-Inox Metallic - Vertikaler Stangengriff - LED Beleuchtung - Innenausstattung mit Metall-Applikationen - TouchControl - Elektronische Temperaturregelung, exakt digital ablesbar - FreshSense - Konstante Temperatur durch intelligente Sensortechnik - Akustischer Türalarm 	<p>Design und Komfort</p> <ul style="list-style-type: none"> - Türen Edelstahl mit Anti-Fingerprint, Seitenwände Chrome-Inox Metallic - Vertikaler Stangengriff - LED Beleuchtung - Innenausstattung mit Metall-Applikationen - TouchControl - Elektronische Temperaturregelung, exakt digital ablesbar - FreshSense - Konstante Temperatur durch intelligente Sensortechnik - Akustischer Türalarm
<p>Kühlteil</p> <ul style="list-style-type: none"> - Kühlraum: 300 l Nutzinhalt - Optimale Kälteverteilung durch Innenventilator - SuperKühlen - Abtau-Automatik - 5 Abstellflächen aus Sicherheitsglas, davon 3 höhenverstellbar, 3 Glasplatten ausziehbar - FlexShelf (Multifunktions-Ablage) - 4 Türabsteller, davon 1 mit Butter-/ Käsefach 	<p>Kühlteil</p> <ul style="list-style-type: none"> - Kühlraum: 300 l Nutzinhalt - Optimale Kälteverteilung durch Innenventilator - SuperKühlen - Abtau-Automatik - 5 Abstellflächen aus Sicherheitsglas, davon 3 höhenverstellbar, 3 Glasplatten ausziehbar - FlexShelf (Multifunktions-Ablage) - 4 Türabsteller, davon 1 mit Butter-/ Käsefach 	<p>Kühlteil</p> <ul style="list-style-type: none"> - Kühlraum: 346 l Nutzinhalt - Optimale Kälteverteilung durch Innenventilator - AirFreshfilter - Abtau-Automatik - 7 Abstellflächen aus Sicherheitsglas, davon 5 höhenverstellbar, 4 Glasplatten ausziehbar - Spezial-Flaschenrost, glanzverchromt - 5 Türabsteller, davon 1 mit Butter-/ Käsefach - SuperKühlen
<p>VitaFresh pro 0°C</p> <ul style="list-style-type: none"> - Hält frische Lebensmittel bis zu dreimal länger frisch - dank 0°C-Technik und optimaler Luftfeuchtigkeit - Nutzinhalt nahe 0° C: 98 l 	<p>VitaFresh pro 0°C</p> <ul style="list-style-type: none"> - Hält frische Lebensmittel bis zu dreimal länger frisch - dank 0°C-Technik und optimaler Luftfeuchtigkeit - Nutzinhalt nahe 0° C: 98 l 	<p>VitaFresh plus</p> <ul style="list-style-type: none"> - Hält frische Lebensmittel bis zu zweimal länger frisch
<p>Technische Informationen</p> <ul style="list-style-type: none"> - Türanschlag links, wechselbar - Höhenverstellbare Füße vorne, Rollen hinten - Türöffnungswinkel 90° - Transportgriffe - Gerätemaße³ (H x B x T): 186,0 cm x 60,0 cm x 65,0 cm - Klimaklasse SN-T 	<p>Technische Informationen</p> <ul style="list-style-type: none"> - Türanschlag links, wechselbar - Höhenverstellbare Füße vorne, Rollen hinten - Türöffnungswinkel 90° - Transportgriffe - Gerätemaße³ (H x B x T): 186,0 cm x 60,0 cm x 65,0 cm - Klimaklasse: SN-T 	<p>Technische Informationen</p> <ul style="list-style-type: none"> - Türanschlag links, wechselbar - Höhenverstellbare Füße vorne, Rollen hinten - Türöffnungswinkel 90° - Transportgriffe - Gerätemaße³ (H x B x T): 186,0 x 60,0 x 65,0 cm - Klimaklasse SN-T
<p>Zubehör</p> <ul style="list-style-type: none"> - 3 x Eierablage 	<p>Zubehör</p> <ul style="list-style-type: none"> - 3 x Eierablage 	<p>Zubehör</p> <ul style="list-style-type: none"> - 3 x Eierablage
<p>Sonderzubehör</p> <ul style="list-style-type: none"> - KSZ39AL00 Verbindungssatz, Inox-Optik 	<p>Sonderzubehör</p> <ul style="list-style-type: none"> - KSZ39AL00 Verbindungssatz, Inox-Optik 	<p>Sonderzubehör</p> <ul style="list-style-type: none"> - KSZ39AL00 Verbindungssatz, Inox-Optik











* Unverbindliche Preisempfehlung des Herstellers inkl. 19% MwSt. UPE gültig ab 01.04.2020. ¹ Auf einer Energieeffizienzklasse-Skala von A+++ bis D.

² Auf Basis der Ergebnisse der Normprüfung über 24 Std. Tatsächlicher Verbrauch abhängig von Nutzung/Standort des Geräts.

³ Damit der deklarierte Energieverbrauch erzielt wird, sind die dem Gerät beigelegten Abstandhalter zu verwenden. Hierdurch vergrößert sich die Gerätetiefe um ca. 3,5 cm. Das Gerät ist ohne Verwendung der Abstandhalter voll funktionsfähig, hat aber einen geringfügig höheren Energieverbrauch.

Serie 6 Standkühlschränke VitaFresh plus



Serie 6 KSV36AW4P Weiß € 1.099,00*	Serie 6 KSV36BI3P Edelstahl € 1.099,00*
    	     
Leistung und Verbrauch <ul style="list-style-type: none"> - Energieeffizienzklasse¹: A+++ - Energieverbrauch²: 75 kWh/Jahr - Nutzinhalt gesamt: 346 l - Geräuschwert: 39 dB(A) re 1 pW 	Leistung und Verbrauch <ul style="list-style-type: none"> - Energieeffizienzklasse¹: A++ - Energieverbrauch²: 112 kWh/Jahr - Nutzinhalt gesamt: 346 l - Geräuschwert: 39 dB(A) re 1 pW
Design und Komfort <ul style="list-style-type: none"> - Türen weiß, Seitenwände weiß - Vertikaler Stangengriff - LED Beleuchtung - Innenausstattung mit Metall-Applikationen - TouchControl - Elektronische Temperaturregelung, exakt digital ablesbar - FreshSense - Konstante Temperatur durch intelligente Sensortechnik - Akustischer Türalarm 	Design und Komfort <ul style="list-style-type: none"> - Türen Edelstahl mit Anti-Fingerprint, Seitenwände Chrome-Inox Metallic - Vertikaler Stangengriff - LED Beleuchtung - Innenausstattung mit Metall-Applikationen - TouchControl - Elektronische Temperaturregelung, exakt digital ablesbar - FreshSense - Konstante Temperatur durch intelligente Sensortechnik - Akustischer Türalarm
Kühlteil <ul style="list-style-type: none"> - Kühlraum: 346 l Nutzinhalt - Optimale Kälteverteilung durch Innenventilator - AirFreshfilter - Abtau-Automatik - 7 Abstellflächen aus Sicherheitsglas, davon 5 höhenverstellbar, 4 Glasplatten ausziehbar - Spezial-Flaschenrost, glanzverchromt - 5 Türabsteller, davon 1 mit Butter-/ Käsefach - SuperKühlen 	Kühlteil <ul style="list-style-type: none"> - Kühlraum: 346 l Nutzinhalt - Optimale Kälteverteilung durch Innenventilator - AirFreshfilter - Abtau-Automatik - 7 Abstellflächen aus Sicherheitsglas, davon 5 höhenverstellbar, 4 Glasplatten ausziehbar - Spezial-Flaschenrost, glanzverchromt - 5 Türabsteller, davon 1 mit Butter-/ Käsefach - SuperKühlen
VitaFresh plus <ul style="list-style-type: none"> - Hält frische Lebensmittel bis zu zweimal länger frisch 	VitaFresh plus <ul style="list-style-type: none"> - Hält frische Lebensmittel bis zu zweimal länger frisch
Technische Informationen <ul style="list-style-type: none"> - Türanschlag links, wechselbar - Höhenverstellbare Füße vorne, Rollen hinten - Türöffnungswinkel 90° - Transportgriffe - Geräte Maße³ (H x B x T): 186,0 x 60,0 x 65,0 cm - Klimaklasse SN-T 	Technische Informationen <ul style="list-style-type: none"> - Türanschlag links, wechselbar - Türöffnungswinkel 90° - Transportgriffe - Geräte Maße³ (H x B x T): 186,0 x 60,0 x 65,0 cm - Klimaklasse SN-T
Zubehör <ul style="list-style-type: none"> - 3 x Eierablage 	Zubehör <ul style="list-style-type: none"> - 3 x Eierablage
Sonderzubehör <ul style="list-style-type: none"> - KSZ39AW00 Verbindungssatz, Weiß 	Sonderzubehör <ul style="list-style-type: none"> - KSZ39AL00 Verbindungssatz, Inox-Optik

* Unverbindliche Preisempfehlung des Herstellers inkl. 19% MwSt. UPE gültig ab 01.04.2020. ¹ Auf einer Energieeffizienzklasse-Skala von A+++ bis D.

² Auf Basis der Ergebnisse der Normprüfung über 24 Std. Tatsächlicher Verbrauch abhängig von Nutzung/Standort des Geräts.

³ Damit der deklarierte Energieverbrauch erzielt wird, sind die dem Gerät beigefügten Abstandhalter zu verwenden. Hierdurch vergrößert sich die Gerätetiefe um ca. 3,5 cm. Das Gerät ist ohne Verwendung der Abstandhalter voll funktionsfähig, hat aber einen geringfügig höheren Energieverbrauch.

Serie 4 Standkühlschränke VitaFresh



Serie 4 KSV36VL4P Edelstahl-Optik € 1.049,00*	Serie 4 KSV36VW4P Weiß € 989,00*	Serie 4 KSV36VL3P Edelstahl-Optik € 889,00*
<div data-bbox="185 801 475 873"> </div> <p>Leistung und Verbrauch</p> <ul style="list-style-type: none"> - Energieeffizienzklasse¹: A+++ - Energieverbrauch²: 75 kWh/Jahr - Nutzinhalt gesamt: 346 l - Geräuschwert: 39 dB(A) re 1 pW <p>Design und Komfort</p> <ul style="list-style-type: none"> - Türen Edelstahl Optik, Seitenwände Chrome-Inox Metallic - Vertikaler Stangengriff - LED Beleuchtung - Elektronische Temperaturregelung über LED ablesbar - FreshSense - Konstante Temperatur durch intelligente Sensortechnik <p>Kühlteil</p> <ul style="list-style-type: none"> - Kühlraum: 346 l Nutzinhalt - Optimale Kälteverteilung durch Innenventilator - AirFreshfilter - Abtau-Automatik - 7 Abstellflächen aus Sicherheitsglas, davon 5 höhenverstellbar, 6 Glasplatten ausziehbar - Spezial-Flaschenrost, glanzverchromt - 5 Türabsteller, davon 1 Butter-/ Käsefach - SuperKühlen <p>VitaFresh</p> <ul style="list-style-type: none"> - Hält frische Lebensmittel länger frisch <p>Technische Informationen</p> <ul style="list-style-type: none"> - Türanschlag links, wechselbar - Höhenverstellbare FüÙe vorne, Rollen hinten - Türöffnungswinkel 90° - Transportgriffe - GerätemaÙe³ (H x B x T): 186,0 x 60,0 x 65,0 cm - Klimaklasse SN-T <p>Zubehör</p> <ul style="list-style-type: none"> - 3 x Eierablage <p>Sonderzubehör</p> <ul style="list-style-type: none"> - KSZ39AL00 Verbindungssatz, Inox-Optik 	<div data-bbox="637 801 928 873"> </div> <p>Leistung und Verbrauch</p> <ul style="list-style-type: none"> - Energieeffizienzklasse¹: A+++ - Energieverbrauch²: 75 kWh/Jahr - Nutzinhalt gesamt: 346 l - Geräuschwert: 39 dB(A) re 1 pW <p>Design und Komfort</p> <ul style="list-style-type: none"> - Türen weiß, Seitenwände weiß - Vertikaler Stangengriff - LED Beleuchtung - Elektronische Temperaturregelung über LED ablesbar - FreshSense - Konstante Temperatur durch intelligente Sensortechnik <p>Kühlteil</p> <ul style="list-style-type: none"> - Kühlraum: 346 l Nutzinhalt - AirFreshfilter - Optimale Kälteverteilung durch Innenventilator - 7 Abstellflächen aus Sicherheitsglas, davon 5 höhenverstellbar, 6 Glasplatten ausziehbar - Spezial-Flaschenrost, glanzverchromt - 5 Türabsteller, davon 1 Butter-/ Käsefach - SuperKühlen <p>VitaFresh</p> <ul style="list-style-type: none"> - Hält frische Lebensmittel länger frisch <p>Technische Informationen</p> <ul style="list-style-type: none"> - Türanschlag links, wechselbar - Höhenverstellbare FüÙe vorne, Rollen hinten - Türöffnungswinkel 90° - Transportgriffe - GerätemaÙe³ (H x B x T): 186,0 x 60,0 x 65,0 cm - Klimaklasse SN-T <p>Zubehör</p> <ul style="list-style-type: none"> - 3 x Eierablage <p>Sonderzubehör</p> <ul style="list-style-type: none"> - KSZ39AW00 Verbindungssatz, Weiß 	<div data-bbox="1091 801 1382 873"> </div> <p>Leistung und Verbrauch</p> <ul style="list-style-type: none"> - Energieeffizienzklasse¹: A++ - Energieverbrauch²: 112 kWh/Jahr - Nutzinhalt gesamt: 346 l - Geräuschwert: 39 dB(A) re 1 pW <p>Design und Komfort</p> <ul style="list-style-type: none"> - Türen Edelstahl Optik, Seitenwände Chrome-Inox Metallic - Vertikaler Stangengriff - LED Beleuchtung - Elektronische Temperaturregelung über LED ablesbar - FreshSense - Konstante Temperatur durch intelligente Sensortechnik <p>Kühlteil</p> <ul style="list-style-type: none"> - Kühlraum: 346 l Nutzinhalt - Optimale Kälteverteilung durch Innenventilator - SuperKühlen - AirFreshfilter - Abtau-Automatik - 7 Abstellflächen aus Sicherheitsglas, davon 5 höhenverstellbar, 6 Glasplatten ausziehbar - Spezial-Flaschenrost, glanzverchromt - 5 Türabsteller, davon 1 Butter-/ Käsefach <p>VitaFresh</p> <ul style="list-style-type: none"> - Hält frische Lebensmittel länger frisch <p>Technische Informationen</p> <ul style="list-style-type: none"> - Türanschlag links, wechselbar - Höhenverstellbare FüÙe vorne, Rollen hinten - Türöffnungswinkel 90° - Transportgriffe - GerätemaÙe³ (H x B x T): 186,0 x 60,0 x 65,0 cm - Klimaklasse SN-T <p>Zubehör</p> <ul style="list-style-type: none"> - 3 x Eierablage <p>Sonderzubehör</p> <ul style="list-style-type: none"> - KSZ39AL00 Verbindungssatz, Inox-Optik











* Unverbindliche Preisempfehlung des Herstellers inkl. 19% MwSt. UPE gültig ab 01.04.2020. ¹ Auf einer Energieeffizienzklasse-Skala von A+++ bis D.

² Auf Basis der Ergebnisse der Normprüfung über 24 Std. Tatsächlicher Verbrauch abhängig von Nutzung/Standort des Geräts.

³ Damit der deklarierte Energieverbrauch erzielt wird, sind die dem Gerät beigelegten Abstandhalter zu verwenden. Hierdurch vergrößert sich die Gerätetiefe um ca. 3,5 cm. Das Gerät ist ohne Verwendung der Abstandhalter voll funktionsfähig, hat aber einen geringfügig höheren Energieverbrauch.

Serie 4 Standkühlschränke VitaFresh und Serie 2 Standkühlschrank



Serie 4 KSV36VW3P Weiß € 839,00*	Serie 4 KSV29VW4P Weiß € 889,00*	Serie 2 KSV29NW3P Weiß € 729,00*
   	   	  
<p>Leistung und Verbrauch</p> <ul style="list-style-type: none"> - Energieeffizienzklasse¹: A++ - Energieverbrauch²: 112 kWh/Jahr - Nutzinhalt gesamt: 346 l - Geräuschwert: 39 dB(A) re 1 pW 	<p>Leistung und Verbrauch</p> <ul style="list-style-type: none"> - Energieeffizienzklasse¹: A+++ - Energieverbrauch²: 71 kWh/Jahr - Nutzinhalt gesamt: 290 l - Geräuschwert: 39 dB(A) re 1 pW 	<p>Leistung und Verbrauch</p> <ul style="list-style-type: none"> - Energieeffizienzklasse¹: A++ - Energieverbrauch²: 107 kWh/Jahr - Nutzinhalt gesamt: 290 l - Geräuschwert: 39 dB(A) re 1 pW
<p>Design und Komfort</p> <ul style="list-style-type: none"> - Türen weiß, Seitenwände weiß - Vertikaler Stangengriff - LED Beleuchtung - Elektronische Temperaturregelung über LED ablesbar - FreshSense - Konstante Temperatur durch intelligente Sensortechnik 	<p>Design und Komfort</p> <ul style="list-style-type: none"> - Türen weiß, Seitenwände weiß - Vertikaler Stangengriff - LED Beleuchtung - Elektronische Temperaturregelung über LED ablesbar - Abtau-Automatik 	<p>Design und Komfort</p> <ul style="list-style-type: none"> - Türen weiß, Seitenwände weiß - Vertikaler Stangengriff - LED Beleuchtung - Elektronische Temperaturregelung über LED ablesbar - Abtau-Automatik
<p>Kühlteil</p> <ul style="list-style-type: none"> - Kühlraum: 346 l Nutzinhalt - Optimale Kälteverteilung durch Innenventilator - SuperKühlen - AirFreshfilter - Abtau-Automatik - 7 Abstellflächen aus Sicherheitsglas, davon 5 höhenverstellbar, 6 Glasplatten ausziehbar - Spezial-Flaschenrost, glanzverchromt - 5 Türabsteller, davon 1 Butter-/ Käsefach 	<p>Kühlteil</p> <ul style="list-style-type: none"> - Kühlraum: 290 l Nutzinhalt - AirFreshfilter - Optimale Kälteverteilung durch Innenventilator - SuperKühlen - 6 Abstellflächen aus Sicherheitsglas, davon 4 höhenverstellbar, 5 Glasplatten ausziehbar - Spezial-Flaschenrost, glanzverchromt - 4 Türabsteller 	<p>Kühlteil</p> <ul style="list-style-type: none"> - Kühlraum: 290 l Nutzinhalt - Optimale Kälteverteilung durch Innenventilator - SuperKühlen - 5 Abstellflächen aus Sicherheitsglas, davon 4 höhenverstellbar - Flaschenwelle für zwei Flaschen - 4 Türabsteller
<p>VitaFresh</p> <ul style="list-style-type: none"> - Hält frische Lebensmittel länger frisch 	<p>VitaFresh</p> <ul style="list-style-type: none"> - Hält frische Lebensmittel länger frisch 	<p>MultiBox</p> <ul style="list-style-type: none"> - Transparente Schublade mit Wellenboden, ideal zur Lagerung von Obst und Gemüse
<p>Technische Informationen</p> <ul style="list-style-type: none"> - Türanschlag links, wechselbar - Höhenverstellbare Füße vorne, Rollen hinten - Türöffnungswinkel 90° - Gerätemaße³ (H x B x T): 186,0 x 60,0 x 65,0 cm - Klimaklasse SN-T 	<p>Technische Informationen</p> <ul style="list-style-type: none"> - Türanschlag links, wechselbar - Gerätemaße³ (H x B x T): 161,0 x 60,0 x 65,0 cm - Klimaklasse SN-T 	<p>Technische Informationen</p> <ul style="list-style-type: none"> - Türanschlag links, wechselbar - Türöffnungswinkel 90° - Transportgriffe - Gerätemaße³ (H x B x T): 161,0 x 60,0 x 65,0 cm - Klimaklasse SN-T
<p>Zubehör</p> <ul style="list-style-type: none"> - 3 x Eierablage 	<p>Zubehör</p> <ul style="list-style-type: none"> - 3 x Eierablage 	<p>Zubehör</p> <ul style="list-style-type: none"> - 3 x Eierablage
<p>Sonderzubehör</p> <ul style="list-style-type: none"> - KSZ39AW00 Verbindungssatz, Weiß 	<p>Sonderzubehör</p> <ul style="list-style-type: none"> - KSZ39AW00 Verbindungssatz, Weiß 	<p>Sonderzubehör</p> <ul style="list-style-type: none"> - KSZ39AW00 Verbindungssatz, Weiß

* Unverbindliche Preisempfehlung des Herstellers inkl. 19% MwSt. UPE gültig ab 01.04.2020. ¹ Auf einer Energieeffizienzklasse-Skala von A+++ bis D.

² Auf Basis der Ergebnisse der Normprüfung über 24 Std. Tatsächlicher Verbrauch abhängig von Nutzung/Standort des Geräts.

³ Damit der deklarierte Energieverbrauch erzielt wird, sind die dem Gerät beigefügten Abstandhalter zu verwenden. Hierdurch vergrößert sich die Gerätetiefe um ca. 3,5 cm. Das Gerät ist ohne Verwendung der Abstandhalter voll funktionsfähig, hat aber einen geringfügig höheren Energieverbrauch.

Serie 2 Tischkühlschränke



Serie 2 KTL15NW3A Weiß € 379,00*	Serie 2 KTR15NW3A Weiß € 379,00*
<div data-bbox="185 801 330 873"> </div> <p>Leistung und Verbrauch</p> <ul style="list-style-type: none"> - Energieeffizienzklasse¹: A++ - Energieverbrauch²: 142 kWh/Jahr - Nutzinhalt gesamt: 120 l - Geräuschwert: 39 dB(A) re 1 pW <p>Design und Komfort</p> <ul style="list-style-type: none"> - LED Beleuchtung - Drehwähler für Temperaturregelung <p>Kühlteil</p> <ul style="list-style-type: none"> - Kühlraum: 106 l Nutzinhalt - 2 Abstellflächen aus Sicherheitsglas, davon 1 höhenverstellbar, - 1 Flaschenabsteller, 2 Türabsteller <p>MultiBox</p> <ul style="list-style-type: none"> - Transparente Schublade mit Wellenboden, ideal zur Lagerung von Obst und Gemüse <p>Gefriereteil</p> <ul style="list-style-type: none"> - ****-Gefrierraum: 14 l Nutzinhalt - Lagerzeit bei Störung: 15 Std. - Gefriervermögen: 2 kg in 24 Std. - 1 Gefrierfach mit Klappe <p>Technische Informationen</p> <ul style="list-style-type: none"> - Türanschlag rechts - Gerätemaße³ (H x B x T): 85,0 x 55,8 x 58,0 cm - Klimaklasse SN-T <p>Zubehör</p> <ul style="list-style-type: none"> - 2 x Eierablage 	<div data-bbox="640 801 786 873"> </div> <p>Leistung und Verbrauch</p> <ul style="list-style-type: none"> - Energieeffizienzklasse¹: A++ - Energieverbrauch²: 94 kWh/Jahr - Nutzinhalt gesamt: 137 l - Geräuschwert: 39 dB(A) re 1 pW <p>Design und Komfort</p> <ul style="list-style-type: none"> - horizontal integrierter Griff - LED Beleuchtung - Drehwähler für Temperaturregelung <p>Kühlteil</p> <ul style="list-style-type: none"> - Kühlraum: 137 l Nutzinhalt - 3 Abstellflächen aus Sicherheitsglas, davon 1 höhenverstellbar, - 1 durchgehende Türabsteller <p>MultiBox</p> <ul style="list-style-type: none"> - Transparente Schublade mit Wellenboden, ideal zur Lagerung von Obst und Gemüse <p>Technische Informationen</p> <ul style="list-style-type: none"> - Türanschlag rechts - Gerätemaße³ (H x B x T): 85,0 x 55,8 x 58,0 cm - Klimaklasse SN-T <p>Zubehör</p> <ul style="list-style-type: none"> - 2 x Eierablage

* Unverbindliche Preisempfehlung des Herstellers inkl. 19% MwSt. UPE gültig ab 01.04.2020. ¹ Auf einer Energieeffizienzklasse-Skala von A+++ bis D.

² Auf Basis der Ergebnisse der Normprüfung über 24 Std. Tatsächlicher Verbrauch abhängig von Nutzung/Standort des Geräts.

³ Damit der deklarierte Energieverbrauch erzielt wird, sind die dem Gerät beigelegten Abstandhalter zu verwenden. Hierdurch vergrößert sich die Gerätetiefe um ca. 3,5 cm. Das Gerät ist ohne Verwendung der Abstandhalter voll funktionsfähig, hat aber einen geringfügig höheren Energieverbrauch.

Serie 8 Weintemperierschrank



Serie | 8
KSW38940 Aluminium € 2.219,00*

**Leistung und Verbrauch**

- Energieeffizienzklasse¹: B
- Energieverbrauch²: 212 kWh/Jahr
- Nutzinhalt gesamt: 368 l
- Geräuschwert: 42 dB(A) re 1 pW

Design und Komfort

- Alufarben mit doppelt verglaste,
- getönte und verspiegelte Tür
- Eloxierter Alu-Stangengriff
- TouchControl - Elektronische Temperaturregelung, exakt digital ablesbar
- LED Beleuchtung
- Einstellbarer Temperaturbereich von +5°C bis +22°C
- 2 regelbare Temperaturzonen

Weinlagern

- Optimale Kälteverteilung durch Innenventilator
- Holzklappboard für Präsentationen oder geöffnete Flaschen
- 6 Flaschenborde aus Holz, alle herausnehm- und höhenverstellbar für bis zu 197 Flaschen à 0,75 l
- Aktivkohlefilter für Frischluftzufuhr
- 2 digitale Innenthermometer

Technische Informationen

- Türanschlag rechts, wechselbar
- Geräte Maße³ (H x B x T): 186,0 x 59,5 x 60,0 cm
- Klimaklasse SN-T
- Tauwasserablauf

Sonderzubehör

- KSZ38040 Zusätzliche Holzflaschenablage

* Unverbindliche Preisempfehlung des Herstellers inkl. 19% MwSt. UPE gültig ab 01.04.2020. ¹ Auf einer Energieeffizienzklasse-Skala von A+++ bis D.

² Auf Basis der Ergebnisse der Normprüfung über 24 Std. Tatsächlicher Verbrauch abhängig von Nutzung/Standort des Geräts.

³ Damit der deklarierte Energieverbrauch erzielt wird, sind die dem Gerät beigefügten Abstandhalter zu verwenden. Hierdurch vergrößert sich die Gerätetiefe um ca. 3,5 cm. Das Gerät ist ohne Verwendung der Abstandhalter voll funktionsfähig, hat aber einen geringfügig höheren Energieverbrauch.

Serie 6 NoFrost Gefrierschränke, 70cm Breite



Serie 6 GSN58AWDV Weiß € 1.329,00*	Serie 6 GSN54AWDV Weiß € 1.269,00*	Serie 6 GSN51AWDV Weiß € 1.229,00*
<div data-bbox="183 801 551 875"> </div> <p>Leistung und Verbrauch</p> <ul style="list-style-type: none"> - Energieeffizienzklasse¹: A+++ - Energieverbrauch²: 202 kWh/Jahr - Nutzinhalt gesamt: 365 l - Geräuschwert: 38 dB(A) re 1 pW <p>Design und Komfort</p> <ul style="list-style-type: none"> - Türen weiß, Seitenwände weiß - Vertikaler Stangengriff - LED-Beleuchtung - NoFrost - nie wieder abtauen! - TouchControl - Elektronische Temperaturregelung, exakt digital ablesbar - Optisches und akustisches Warnsignal bei Temperaturanstieg - Multi-Alarm-System mit Memory-Funktion, Türalarm und Netzausfallanzeige - FreshSense - Konstante Temperatur durch intelligente Sensortechnik <p>Gefriereteil</p> <ul style="list-style-type: none"> - ****-Gefrierraum: 365 l Nutzinhalt - Gefriervermögen: 22 kg in 24 Std. - Multi Airflow-System für optimale und gleichmäßige Kälteverteilung - Lagerzeit bei Störung: 25 Std. - Ice-Twister herausnehmbar - VarioZone: herausnehmbare Sicherheitsglasablagen für eine flexible Nutzung des Gefrierraums - 5 transparente Gefriergut-Schubladen, davon 1 BigBox - Super-Gefrieren <p>Technische Informationen</p> <ul style="list-style-type: none"> - Türanschlag rechts, wechselbar - Höhenverstellbare Füße vorne, Rollen hinten - Türöffnungswinkel 90° - Anschlusswert: 120 W - 220 - 240 V - Gerätemaße³ (H x B x T): 191,0 x 70,0 x 78,0 cm - Klimaklasse SN-T <p>Zubehör</p> <ul style="list-style-type: none"> - 2 x Kälteakku 	<div data-bbox="634 801 1002 875"> </div> <p>Leistung und Verbrauch</p> <ul style="list-style-type: none"> - Energieeffizienzklasse¹: A+++ - Energieverbrauch²: 188 kWh/Jahr - Nutzinhalt gesamt: 327 l - Geräuschwert: 38 dB(A) re 1 pW <p>Design und Komfort</p> <ul style="list-style-type: none"> - Türen weiß, Seitenwände weiß - Vertikaler Stangengriff - LED-Beleuchtung - NoFrost - nie wieder abtauen! - TouchControl - Elektronische Temperaturregelung, exakt digital ablesbar - Optisches und akustisches Warnsignal bei Temperaturanstieg - Multi-Alarm-System mit Memory-Funktion, Türalarm und Netzausfallanzeige - FreshSense - Konstante Temperatur durch intelligente Sensortechnik <p>Gefriereteil</p> <ul style="list-style-type: none"> - ****-Gefrierraum: 327 l Nutzinhalt - Gefriervermögen: 22 kg in 24 Std. - Multi Airflow-System für optimale und gleichmäßige Kälteverteilung - Lagerzeit bei Störung: 25 Std. - Ice-Twister herausnehmbar - VarioZone: herausnehmbare Sicherheitsglasablagen für eine flexible Nutzung des Gefrierraums - 5 transparente Gefriergut-Schubladen, davon 1 BigBox - Super-Gefrieren <p>Technische Informationen</p> <ul style="list-style-type: none"> - Türanschlag rechts, wechselbar - Höhenverstellbare Füße vorne, Rollen hinten - Türöffnungswinkel 90° - Anschlusswert: 120 W - 220 - 240 V - Gerätemaße³ (H x B x T): 176,0 x 70,0 x 78,0 cm - Klimaklasse SN-T <p>Zubehör</p> <ul style="list-style-type: none"> - 2 x Kälteakku 	<div data-bbox="1085 801 1453 875"> </div> <p>Leistung und Verbrauch</p> <ul style="list-style-type: none"> - Energieeffizienzklasse¹: A+++ - Energieverbrauch²: 174 kWh/Jahr - Nutzinhalt gesamt: 286 l - Geräuschwert: 41 dB(A) re 1 pW <p>Design und Komfort</p> <ul style="list-style-type: none"> - Türen weiß, Seitenwände weiß - Vertikaler Stangengriff - LED-Beleuchtung - NoFrost - nie wieder abtauen! - TouchControl - Elektronische Temperaturregelung, exakt digital ablesbar - Optisches und akustisches Warnsignal bei Temperaturanstieg - Multi-Alarm-System mit Memory-Funktion, Türalarm und Netzausfallanzeige - FreshSense - Konstante Temperatur durch intelligente Sensortechnik <p>Gefriereteil</p> <ul style="list-style-type: none"> - ****-Gefrierraum: 286 l Nutzinhalt - Gefriervermögen: 22 kg in 24 Std. - Multi Airflow-System für optimale und gleichmäßige Kälteverteilung - Lagerzeit bei Störung: 25 Std. - Ice-Twister herausnehmbar - VarioZone: herausnehmbare Sicherheitsglasablagen für eine flexible Nutzung des Gefrierraums - 5 transparente Gefriergut-Schubladen, davon 1 BigBox - Super-Gefrieren <p>Technische Informationen</p> <ul style="list-style-type: none"> - Türanschlag rechts, wechselbar - Höhenverstellbare Füße vorne, Rollen hinten - Türöffnungswinkel 90° - Transportgriffe - Anschlusswert: 90 W - 220 - 240 V - Gerätemaße³ (H x B x T): 161,0 x 70,0 x 78,0 cm - Klimaklasse SN-T <p>Zubehör</p> <ul style="list-style-type: none"> - 2 x Kälteakku

* Unverbindliche Preisempfehlung des Herstellers inkl. 19% MwSt. UPE gültig ab 01.04.2020. ¹ Auf einer Energieeffizienzklasse-Skala von A+++ bis D.

² Auf Basis der Ergebnisse der Normprüfung über 24 Std. Tatsächlicher Verbrauch abhängig von Nutzung/Standort des Geräts.

³ Damit der deklarierte Energieverbrauch erzielt wird, sind die dem Gerät beigelegten Abstandhalter zu verwenden. Hierdurch vergrößert sich die Gerätetiefe um ca. 3,5 cm. Das Gerät ist ohne Verwendung der Abstandhalter voll funktionsfähig, hat aber einen geringfügig höheren Energieverbrauch.

Serie 6 NoFrost Gefrierschränke, 60cm Breite



Serie 6 GSN36AI4P Edelstahl € 1.479,00*	Serie 6 GSN36BI3P Edelstahl € 1.199,00*	Serie 6 GSN36AI3P Edelstahl € 1.129,00*
     	    	     
<p>Leistung und Verbrauch</p> <ul style="list-style-type: none"> - Energieeffizienzklasse¹: A+++ - Energieverbrauch²: 158 kWh/Jahr - Nutzinhalt gesamt: 242 l - Geräuschwert: 38 dB(A) re 1 pW 	<p>Leistung und Verbrauch</p> <ul style="list-style-type: none"> - Energieeffizienzklasse¹: A++ - Energieverbrauch²: 237 kWh/Jahr - Nutzinhalt gesamt: 242 l - Geräuschwert: 42 dB(A) re 1 pW 	<p>Leistung und Verbrauch</p> <ul style="list-style-type: none"> - Energieeffizienzklasse¹: A++ - Energieverbrauch²: 237 kWh/Jahr - Nutzinhalt gesamt: 242 l - Geräuschwert: 42 dB(A) re 1 pW
<p>Design und Komfort</p> <ul style="list-style-type: none"> - Türen Edelstahl mit Anti-Fingerprint, Seitenwände Chrome-Inox Metallic - Vertikaler Stangengriff - LED-Beleuchtung - Innenausstattung mit Metall-Applikationen - NoFrost - nie wieder abtauen! - TouchControl - Elektronische Temperaturregelung, exakt digital ablesbar - Optisches und akustisches Warnsignal bei Temperaturanstieg - FreshSense - Konstante Temperatur durch intelligente Sensortechnik - EasyAccess Zone: Ideal für bequemes Be- und Entladen und das Einfrieren von Lebensmitteln, die in aufrechter Position gelagert werden. 	<p>Design und Komfort</p> <ul style="list-style-type: none"> - Türen Edelstahl mit Anti-Fingerprint, Seitenwände Chrome-Inox Metallic - Vertikaler Stangengriff - LED-Beleuchtung - Innenausstattung mit Metall-Applikationen - NoFrost - nie wieder abtauen! - Außen Digitalanzeige - alles im Blick und perfekt unter Kontrolle! - Optisches und akustisches Warnsignal bei Temperaturanstieg - FreshSense - Konstante Temperatur durch intelligente Sensortechnik - EasyAccess Zone: Ideal für bequemes Be- und Entladen und das Einfrieren von Lebensmitteln, die in aufrechter Position gelagert werden. 	<p>Design und Komfort</p> <ul style="list-style-type: none"> - Türen Edelstahl mit Anti-Fingerprint, Seitenwände Chrome-Inox Metallic - Vertikaler Stangengriff - LED-Beleuchtung - Innenausstattung mit Metall-Applikationen - NoFrost - nie wieder abtauen! - TouchControl - Elektronische Temperaturregelung, exakt digital ablesbar - Optisches und akustisches Warnsignal bei Temperaturanstieg - FreshSense - Konstante Temperatur durch intelligente Sensortechnik - EasyAccess Zone: Ideal für bequemes Be- und Entladen und das Einfrieren von Lebensmitteln, die in aufrechter Position gelagert werden.
<p>Gefrierteil</p> <ul style="list-style-type: none"> - ****-Gefriererraum: 242 l Nutzinhalt - Gefrierermögen: 20 kg in 24 Std. - Multi Airflow-System für optimale und gleichmäßige Kälteverteilung - Lagerzeit bei Störung: 25 Std. - Ice-Twister herausnehmbar - VarioZone: herausnehmbare Sicherheitsglasablagen für eine flexible Nutzung des Gefriererraums - 4 transparente Gefriergut-Schubladen, davon 2 BigBox - Auto Super-Gefrieren 	<p>Gefrierteil</p> <ul style="list-style-type: none"> - ****-Gefriererraum: 242 l Nutzinhalt - Gefrierermögen: 20 kg in 24 Std. - Multi Airflow-System für optimale und gleichmäßige Kälteverteilung - Lagerzeit bei Störung: 25 Std. - Ice-Twister herausnehmbar - VarioZone: herausnehmbare Sicherheitsglasablagen für eine flexible Nutzung des Gefriererraums - 4 transparente Gefriergut-Schubladen, davon 2 BigBox - Auto Super-Gefrieren 	<p>Gefrierteil</p> <ul style="list-style-type: none"> - ****-Gefriererraum: 242 l Nutzinhalt - Gefrierermögen: 20 kg in 24 Std. - Multi Airflow-System für optimale und gleichmäßige Kälteverteilung - Lagerzeit bei Störung: 25 Std. - Ice-Twister herausnehmbar - VarioZone: herausnehmbare Sicherheitsglasablagen für eine flexible Nutzung des Gefriererraums - 4 transparente Gefriergut-Schubladen, davon 2 BigBox - Auto Super-Gefrieren
<p>Technische Informationen</p> <ul style="list-style-type: none"> - Türanschlag rechts, wechselbar - Höhenverstellbare FüÙe vorne, Rollen hinten - Türöffnungswinkel 90° - Transportgriffe - Anschlusswert: 90 W - 220 - 240 V - GerätemaÙe³ (H x B x T): 186,0 x 60,0 x 65,0 cm - Klimaklasse SN-T 	<p>Technische Informationen</p> <ul style="list-style-type: none"> - Türanschlag rechts, wechselbar - Höhenverstellbare FüÙe vorne, Rollen hinten - Türöffnungswinkel 90° - Transportgriffe - Anschlusswert: 90 W - 220 - 240 V - GerätemaÙe³ (H x B x T): 186,0 x 60,0 x 65,0 cm - Klimaklasse SN-T 	<p>Technische Informationen</p> <ul style="list-style-type: none"> - Türanschlag rechts, wechselbar - Höhenverstellbare FüÙe vorne, Rollen hinten - Türöffnungswinkel 90° - Transportgriffe - Anschlusswert: 90 W - 220 - 240 V - GerätemaÙe³ (H x B x T): 186,0 x 60,0 x 65,0 cm - Klimaklasse SN-T
<p>Zubehör</p> <ul style="list-style-type: none"> - 3 x Kälteakku 	<p>Zubehör</p> <ul style="list-style-type: none"> - 3 x Kälteakku 	<p>Zubehör</p> <ul style="list-style-type: none"> - 3 x Kälteakku
<p>Sonderzubehör</p> <ul style="list-style-type: none"> - KSZ39AL00 Verbindungssatz, Edelstahl-Optik 	<p>Sonderzubehör</p> <ul style="list-style-type: none"> - KSZ39AL00 Verbindungssatz, Edelstahl-Optik 	<p>Sonderzubehör</p> <ul style="list-style-type: none"> - KSZ39AL00 Verbindungssatz, Edelstahl-Optik









* Unverbindliche Preisempfehlung des Herstellers inkl. 19% MwSt. UPE gültig ab 01.04.2020. ¹ Auf einer Energieeffizienzklasse-Skala von A+++ bis D.

² Auf Basis der Ergebnisse der Normprüfung über 24 Std. Tatsächlicher Verbrauch abhängig von Nutzung/Standort des Geräts.

³ Damit der deklarierte Energieverbrauch erzielt wird, sind die dem Gerät beigefügten Abstandhalter zu verwenden. Hierdurch vergrößert sich die Gerätetiefe um ca. 3,5 cm. Das Gerät ist ohne Verwendung der Abstandhalter voll funktionsfähig, hat aber einen geringfügig höheren Energieverbrauch.

Serie 4 European Side-by-Side



Serie 4 GSN36VL3P € 959,00*	Serie 4 GSN36VW3P Weiß € 909,00*	Serie 4 GSN33VW3P Weiß € 879,00*
<div data-bbox="183 801 404 875">    </div> <p>Leistung und Verbrauch</p> <ul style="list-style-type: none"> - Energieeffizienzklasse¹: A++ - Energieverbrauch²: 237 kWh/Jahr - Nutzinhalt gesamt: 242 l - Geräuschwert: 42 dB(A) re 1 pW <p>Design und Komfort</p> <ul style="list-style-type: none"> - Türen Edelstahl Optik, Seitenwände Chrome-Inox Metallic - Vertikaler Stangengriff - NoFrost - nie wieder abtauen! - Elektronische Temperaturregelung über LED ablesbar - Optisches und akustisches Warnsignal bei Temperaturanstieg - FreshSense - Konstante Temperatur durch intelligente Sensortechnik <p>Gefrierteil</p> <ul style="list-style-type: none"> - ****-Gefrierraum: 242 l Nutzinhalt - Gefriervermögen: 20 kg in 24 Std. - Multi Airflow-System für optimale und gleichmäßige Kälteverteilung - Lagerzeit bei Störung: 25 Std. - 1 Eiwürfelschale mit Deckel - VarioZone: herausnehmbare Sicherheitsglasablagen für eine flexible Nutzung des Gefrierraums - 4 transparente Gefriergut-Schubladen, davon 2 BigBox - Super-Gefrieren <p>Technische Informationen</p> <ul style="list-style-type: none"> - Türanschlag rechts, wechselbar - Höhenverstellbare Füße vorne, Rollen hinten - Türöffnungswinkel 90° - Transportgriffe - Gerätemaße³ (H x B x T): 186,0 x 60,0 x 65,0 cm - Klimaklasse SN-T <p>Zubehör</p> <ul style="list-style-type: none"> - 2 x Kälteakku, 1 x Eiwürfelschale 	<div data-bbox="634 801 855 875">    </div> <p>Leistung und Verbrauch</p> <ul style="list-style-type: none"> - Energieeffizienzklasse¹: A++ - Energieverbrauch²: 237 kWh/Jahr - Nutzinhalt gesamt: 242 l - Geräuschwert: 42 dB(A) re 1 pW <p>Design und Komfort</p> <ul style="list-style-type: none"> - Türen weiß, Seitenwände weiß - Vertikaler Stangengriff - NoFrost - nie wieder abtauen! - Elektronische Temperaturregelung über LED ablesbar - Optisches und akustisches Warnsignal bei Temperaturanstieg - FreshSense - Konstante Temperatur durch intelligente Sensortechnik - EasyAccess Zone: Ideal für bequemes Be- und Entladen und das Einfrieren von Lebensmitteln, die in aufrechter Position gelagert werden. <p>Gefrierteil</p> <ul style="list-style-type: none"> - ****-Gefrierraum: 242 l Nutzinhalt - Gefriervermögen: 20 kg in 24 Std. - Multi Airflow-System für optimale und gleichmäßige Kälteverteilung - Lagerzeit bei Störung: 25 Std. - VarioZone: herausnehmbare Sicherheitsglasablagen für eine flexible Nutzung des Gefrierraums - 4 transparente Gefriergut-Schubladen, davon 2 BigBox - Auto Super-Gefrieren <p>Technische Informationen</p> <ul style="list-style-type: none"> - Türanschlag rechts, wechselbar - Höhenverstellbare Füße vorne, Rollen hinten - Türöffnungswinkel 90° - Transportgriffe - Anschlusswert: 90 W - 220 - 240 V - Gerätemaße³ (H x B x T): 186,0 x 60,0 x 65,0 cm - Klimaklasse SN-T <p>Zubehör</p> <ul style="list-style-type: none"> - 2 x Kälteakku, 1 x Eiwürfelschale mit Deckel <p>Sonderzubehör</p> <ul style="list-style-type: none"> - KSZ39AW00 Verbindungssatz, weiß 	<div data-bbox="1085 801 1306 875">    </div> <p>Leistung und Verbrauch</p> <ul style="list-style-type: none"> - Energieeffizienzklasse¹: A++ - Energieverbrauch²: 228 kWh/Jahr - Nutzinhalt gesamt: 225 l - Geräuschwert: 42 dB(A) re 1 pW <p>Design und Komfort</p> <ul style="list-style-type: none"> - Türen weiß, Seitenwände weiß - Vertikaler Stangengriff - NoFrost - nie wieder abtauen! - Elektronische Temperaturregelung über LED ablesbar - Optisches und akustisches Warnsignal bei Temperaturanstieg - FreshSense - Konstante Temperatur durch intelligente Sensortechnik - EasyAccess Zone: Ideal für bequemes Be- und Entladen und das Einfrieren von Lebensmitteln, die in aufrechter Position gelagert werden. <p>Gefrierteil</p> <ul style="list-style-type: none"> - ****-Gefrierraum: 225 l Nutzinhalt - Gefriervermögen: 20 kg in 24 Std. - Multi Airflow-System für optimale und gleichmäßige Kälteverteilung - Lagerzeit bei Störung: 25 Std. - VarioZone: herausnehmbare Sicherheitsglasablagen für eine flexible Nutzung des Gefrierraums - 4 transparente Gefriergut-Schubladen, davon 1 BigBox - Auto Super-Gefrieren <p>Technische Informationen</p> <ul style="list-style-type: none"> - Türanschlag rechts, wechselbar - Höhenverstellbare Füße vorne, Rollen hinten - Türöffnungswinkel 90° - Transportgriffe - Anschlusswert: 90 W - 220 - 240 V - Gerätemaße³ (H x B x T): 176,0 x 60,0 x 65,0 cm - Klimaklasse SN-T <p>Zubehör</p> <ul style="list-style-type: none"> - 2 x Kälteakku, 1 x Eiwürfelschale mit Deckel <p>Sonderzubehör</p> <ul style="list-style-type: none"> - KSZ39AW00 Verbindungssatz, weiß

* Unverbindliche Preisempfehlung des Herstellers inkl. 19% MwSt. UPE gültig ab 01.04.2020. ¹ Auf einer Energieeffizienzklasse-Skala von A+++ bis D.

² Auf Basis der Ergebnisse der Normprüfung über 24 Std. Tatsächlicher Verbrauch abhängig von Nutzung/Standort des Geräts.

³ Damit der deklarierte Energieverbrauch erzielt wird, sind die dem Gerät beigelegten Abstandhalter zu verwenden. Hierdurch vergrößert sich die Gerätetiefe um ca. 3,5 cm. Das Gerät ist ohne Verwendung der Abstandhalter voll funktionsfähig, hat aber einen geringfügig höheren Energieverbrauch.

Serie 4 NoFrost Gefrierschrank 60cm Breite, Serie 2 Tischgefrierschrank



Serie | 4
GSN29VW3P Weiß

€ 819,00*



Leistung und Verbrauch

- Energieeffizienzklasse¹: A++
- Energieverbrauch²: 214 kWh/Jahr
- Nutzinhalt gesamt: 200 l
- Geräuschwert: 42 dB(A) re 1 pW

Design und Komfort

- Türen weiß, Seitenwände weiß
- Vertikaler Stangengriff
- NoFrost - nie wieder abtauen!
- Elektronische Temperaturregelung über LED ablesbar
- Optisches und akustisches Warnsignal bei Temperaturanstieg
- FreshSense - Konstante Temperatur durch intelligente Sensortechnik
- EasyAccess Zone: Ideal für bequemes Be- und Entladen und das Einfrieren von Lebensmitteln, die in aufrechter Position gelagert werden.

Gefriereteil

- ****-Gefrierraum: 200 l Nutzinhalt
- Gefriervermögen: 20 kg in 24 Std.
- Multi Airflow-System für optimale und gleichmäßige Kälteverteilung
- Lagerzeit bei Störung: 25 Std.
- VarioZone: herausnehmbare Sicherheitsglasablagen für eine flexible Nutzung des Gefrierraums
- 4 transparente Gefriergut-Schubladen, davon 1 BigBox
- Auto Super-Gefrieren

Technische Informationen

- Türanschlag rechts, wechselbar
- Höhenverstellbare FüÙe vorne, Rollen hinten
- Türöffnungswinkel 90°
- Transportgriffe
- Anschlusswert: 90 W
- 220 - 240 V
- GerätemaÙe³ (H x B x T): 161,0 x 60,0 x 65,0 cm
- Klimaklasse SN-T

Zubehör

- 2 x Kälteakku, 1 x Eiswürfelschale mit Deckel

Sonderzubehör

- KSZ39AW00 Verbindungssatz, weiß

Serie | 2
GTV15NW3A Weiß

€ 409,00*



Leistung und Verbrauch

- Energieeffizienzklasse¹: A++
- Energieverbrauch²: 142 kWh/Jahr
- Nutzinhalt gesamt: 82 l
- Geräuschwert: 39 dB(A) re 1 pW

Design und Komfort

- horizontal integrierter Griff
- Drehwähler für Temperaturregelung

Gefriereteil

- ****-Gefrierraum: 82 l Nutzinhalt
- Gefriervermögen: 10 kg in 24 Std.
- Lagerzeit bei Störung: 24 Std.
- 3 transparente Gefriergut-Schubladen

Technische Informationen

- Türöffnungswinkel 90°
- GerätemaÙe³ (H x B x T): 85,0 x 55,8 x 58,0 cm
- Klimaklasse SN-T

* Unverbindliche Preisempfehlung des Herstellers inkl. 19% MwSt. UPE gültig ab 01.04.2020. ¹ Auf einer Energieeffizienzklasse-Skala von A+++ bis D.

² Auf Basis der Ergebnisse der Normprüfung über 24 Std. Tatsächlicher Verbrauch abhängig von Nutzung/Standort des Geräts.

³ Damit der deklarierte Energieverbrauch erzielt wird, sind die dem Gerät beigegebenen Abstandhalter zu verwenden. Hierdurch vergrößert sich die Gerätetiefe um ca. 3,5 cm. Das Gerät ist ohne Verwendung der Abstandhalter voll funktionsfähig, hat aber einen geringfügig höheren Energieverbrauch.

Typ-Struktur Kühlen/Gefrieren Standgeräte.

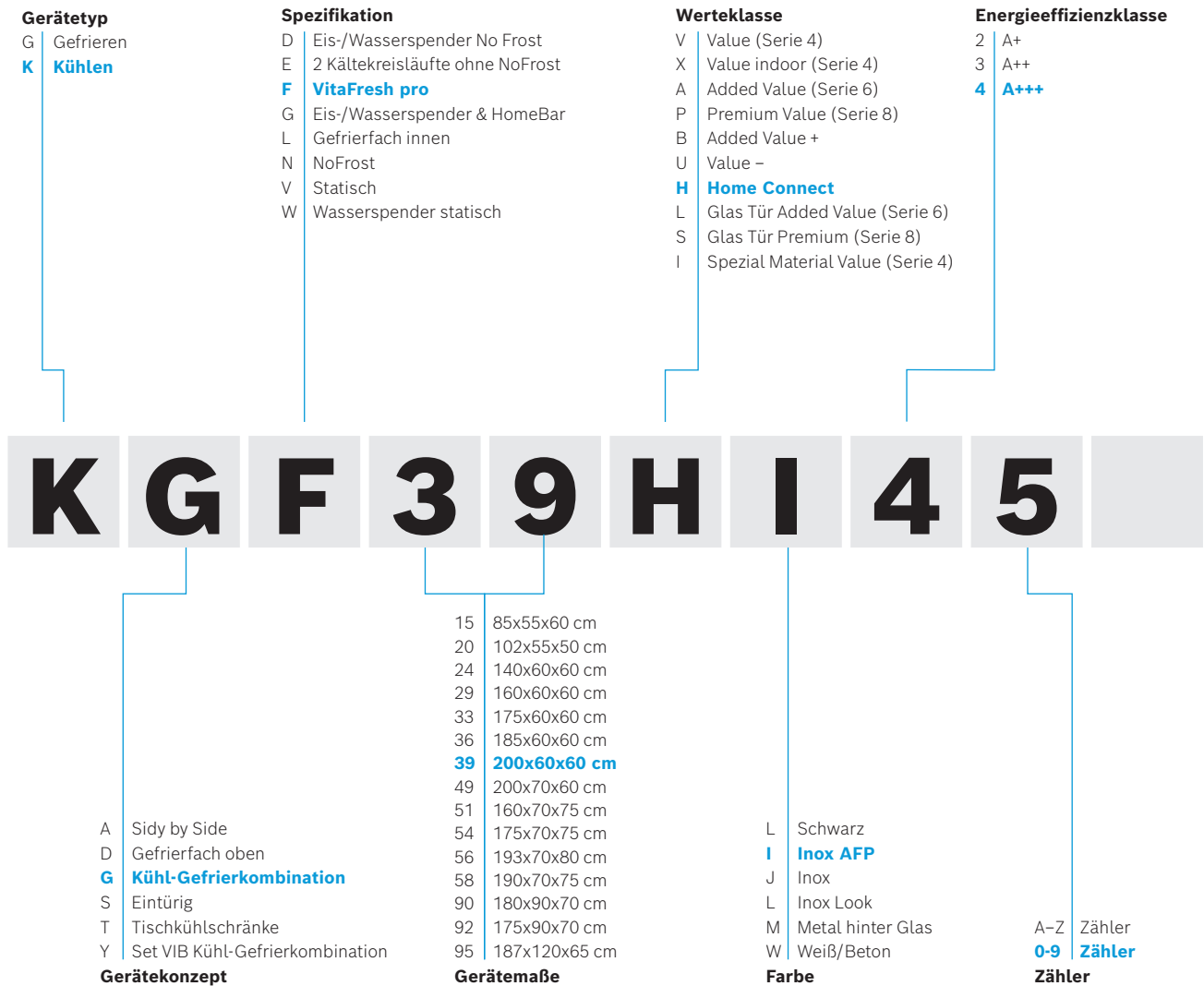

Kühl- und Gefriergeräte Einbau





Ausstattung Kühl- und Gefriergeräte

Die VitaFresh Frischesysteme



VitaFresh pro

Hält frische Lebensmittel bis zu dreimal länger frisch.

- ▶ Für die beiden Schubladen mit separatem Kältekreislauf wird die Temperatur konstant bei 0°C gehalten.
- ▶ Die Schubladen sind auf Teleskopschienen gelagert und bieten so einen komfortablen Zugriff.
- ▶ In der Schublade für Obst und Gemüse lässt sich die Luftfeuchtigkeit dank „Humidity Control“ in Stufen regulieren.
- ▶ Für die optimale Lagerung und lange Frische von Fisch und Fleisch sorgt die Trockenschublade.



VitaFresh plus

Hält frische Lebensmittel bis zu zweimal länger frisch.

- ▶ In der extragroßen Schublade für Obst und Gemüse lässt sich die Luftfeuchtigkeit dank „Humidity Control“ über einen Schieberegler regulieren.
- ▶ Die vollständig herausnehmbare Schublade bietet mehr Komfort und Flexibilität.



MultiBox Schublade

Obst und Gemüse richtig aufbewahren.

















- ▶ Die Schublade ist besonders gut zur Aufbewahrung von Obst und Gemüse geeignet, das lange frisch und knackig bleibt. Große Lebensmittel wie z.B. ein Salatkopf finden hier ihren optimalen Platz.
- ▶ Ein Wellenboden schützt vor zu viel Feuchtigkeit.

Typ-Struktur Kühlen/Gefrieren Einbaugeräte.



Serie 8 und Serie 6, 178 cm Integrierbare Kühl-Gefrier-Kombinationen



















Serie 8 KIF86PF30 Flachscharnier € 2.539,00*	Serie 8 KIF87PF30 Flachscharnier € 2.309,00*	Serie 6 KIS87AD40 Profi-Türdämpfung € 2.119,00*
    	     	     
Leistung und Verbrauch <ul style="list-style-type: none"> - Energieeffizienzklasse¹: A++ - Energieverbrauch²: 232 kWh/Jahr - Nutzinhalt gesamt: 223 l - Geräuschwert: 36 dB(A) re 1 pW 	Leistung und Verbrauch <ul style="list-style-type: none"> - Energieeffizienzklasse¹: A+++ - Energieverbrauch²: 225 kWh/Jahr - Nutzinhalt gesamt: 238 l - Geräuschwert: 37 dB(A) re 1 pW 	Leistung und Verbrauch <ul style="list-style-type: none"> - Energieeffizienzklasse¹: A+++ - Energieverbrauch²: 149 kWh/Jahr - Nutzinhalt gesamt: 269 l - Geräuschwert: 35 dB(A) re 1 pW
Design und Komfort <ul style="list-style-type: none"> - LED Beleuchtung - TouchControl - Elektronische Temperaturregelung, exakt digital ablesbar - FreshSense - Konstante Temperatur durch intelligente Sensortechnik - Jede Temperaturzone getrennt regel- und kontrollierbar - Urlaubsschaltung - SuperKühlen - Akustischer Türalarm, easy Installation 	Design und Komfort <ul style="list-style-type: none"> - LED Beleuchtung - TouchControl - Elektronische Temperaturregelung, exakt digital ablesbar - FreshSense - Konstante Temperatur durch intelligente Sensortechnik - Jede Temperaturzone getrennt regel- und kontrollierbar - SuperKühlen - Urlaubsschaltung - Akustischer Türalarm 	Design und Komfort <ul style="list-style-type: none"> - TouchControl - Elektronische Temperaturregelung, exakt digital ablesbar - LED Beleuchtung - Innenausstattung mit Metall-Applikationen - Getrennte Temperaturregelung für Kühl- und Gefrierraum - Akustischer Türalarm - Optischer und akustischer Alarm bei Temperaturanstieg, mit Memory-Funktion - Urlaubsschaltung
Kühlteil <ul style="list-style-type: none"> - Kühlraum: 156 l Nutzinhalt - 3 Abstellflächen aus Sicherheitsglas (2 höhenverstellbar), davon teilbar mit Parkmöglichkeit im Gerät - 2 Türabsteller, davon 1 Butter-/ Käsefach 	Kühlteil <ul style="list-style-type: none"> - Kühlraum: 176 l Nutzinhalt - 4 Abstellflächen aus Sicherheitsglas (3 höhenverstellbar), davon teilbar mit Parkmöglichkeit im Gerät, 1 easyAccessShelf - easy Installation - 3 Türabsteller, davon 1 Butter-/ Käsefach 	Kühlteil <ul style="list-style-type: none"> - Kühlraum: 208 l Nutzinhalt - Optimale Kälteverteilung durch Innenventilator - 5 Abstellflächen aus Sicherheitsglas (4 höhenverstellbar), davon 1 teilbar mit Parkmöglichkeit im Gerät, 1 easyAccessShelf - 5 Türabsteller, davon 1 Butter-/ Käsefach - Super-Kühlen - FreshSense - Konstante Temperatur durch intelligente Sensortechnik
VitaFresh pro 0°C <ul style="list-style-type: none"> - Hält frische Lebensmittel bis zu dreimal länger frisch - Nutzinhalt nahe 0° C: 55 l 	VitaFresh pro 0°C <ul style="list-style-type: none"> - Hält frische Lebensmittel bis zu dreimal länger frisch - Nutzinhalt nahe 0° C: 56 l 	VitaFresh plus <ul style="list-style-type: none"> - Hält frische Lebensmittel bis zu zweimal länger frisch
Gefrierenteil <ul style="list-style-type: none"> - NoFrost - nie wieder abtauen! - ****-Gefrierraum: 67 l Nutzinhalt - Gefriervermögen: 8 kg in 24 Std. - Lagerzeit bei Störung: 13 Std. - VarioZone: herausnehmbare Sicherheitsglasablagen für eine flexible Nutzung des Gefrierraums - 3 transparente Gefriergut-Schubladen, davon 1 BigBox 	Gefrierenteil <ul style="list-style-type: none"> - LowFrost - geringere Eisbildung, schnelleres Abtauen - ****-Gefrierraum: 62 l Nutzinhalt - Gefriervermögen: 7 kg in 24 Std. - Lagerzeit bei Störung: 26 Std. - VarioZone: herausnehmbare Sicherheitsglasablagen für eine flexible Nutzung des Gefrierraums - 2 transparente Gefriergut-Schubladen, davon 1 BigBox 	Gefrierenteil <ul style="list-style-type: none"> - LowFrost - geringere Eisbildung, schnelleres Abtauen - ****-Gefrierraum: 61 l Nutzinhalt - Gefriervermögen: 9 kg in 24 Std. - Lagerzeit bei Störung: 30 Std. - VarioZone: herausnehmbare Sicherheitsglasablagen für eine flexible Nutzung des Gefrierraums - 2 transparente Gefriergut-Schubladen, davon 1 BigBox - Super-Gefrieren
Technische Informationen <ul style="list-style-type: none"> - Türanschlag rechts, wechselbar - Gerätemaße (H x B x T): 177,2 x 55,8 cm x 54,5 cm - Nischenmaße (H x B x T): 177,5 x 56,0 x 55,0 cm - Klimaklasse SN-ST 	Technische Informationen <ul style="list-style-type: none"> - Türanschlag rechts, wechselbar - Gerätemaße (H x B x T): 177,2 x 55,8 cm x 54,5 cm - Nischenmaße (H x B x T): 177,5 x 56,0 x 55,0 cm - Klimaklasse SN-ST 	Technische Informationen <ul style="list-style-type: none"> - Türanschlag rechts, wechselbar - Komfortable, einfache Montage - Gerätemaße (H x B x T): 177,2 x 55,8 cm x 54,5 cm - Nischenmaße (H x B x T): 177,5 x 56,0 x 55,0 cm - Klimaklasse SN-T
Zubehör <ul style="list-style-type: none"> - 2 x Kälteakku, 3 x Eierablage, 1 x Eiswürfelschale mit Deckel, 1 x Flaschenkamm in Türabsteller 	Zubehör <ul style="list-style-type: none"> - 2 x Kälteakku, 3 x Eierablage, 1 x Eiswürfelschale mit Deckel, 1 x Flaschenkamm in Türabsteller 	Zubehör <ul style="list-style-type: none"> - 2 x Kälteakku, 2 x Eierablage, 1 x Eiswürfelschale - Flaschenkamm
Sonderzubehör <ul style="list-style-type: none"> - KSZ10020 Chrom Flaschenablage 		

* Unverbindliche Preisempfehlung des Herstellers inkl. 19% MwSt. UPE gültig ab 01.04.2020. ¹ Auf einer Energieeffizienzklasse-Skala von A+++ bis D.

² Auf Basis der Ergebnisse der Normprüfung über 24 Std. Tatsächlicher Verbrauch abhängig von Nutzung/Standort des Geräts.

Serie 6 und Serie 4, 178 cm Integrierbare Kühl-Gefrier-Kombinationen











Serie 6 KIN86AF30 Flachscharnier € 1.949,00*	Serie 6 KIS86AF30 Flachscharnier € 1.729,00*	Serie 4 KIV86VS30 Schleppscharnier € 1.519,00*
     	     	    
Leistung und Verbrauch <ul style="list-style-type: none"> - Energieeffizienzklasse¹: A++ - Energieverbrauch²: 221 kWh/Jahr - Nutzinhalt gesamt: 255 l - Geräuschwert: 39 dB(A) re 1 pW 	Leistung und Verbrauch <ul style="list-style-type: none"> - Energieeffizienzklasse¹: A++ - Energieverbrauch²: 218 kWh/Jahr - Nutzinhalt gesamt: 265 l - Geräuschwert: 36 dB(A) re 1 pW 	Leistung und Verbrauch <ul style="list-style-type: none"> - Energieeffizienzklasse¹: A++ - Energieverbrauch²: 231 kWh/Jahr - Nutzinhalt gesamt: 267 l - Geräuschwert: 38 dB(A) re 1 pW
Design und Komfort <ul style="list-style-type: none"> - TouchControl - Elektronische Temperaturregelung, exakt digital ablesbar - LED Beleuchtung - Innenausstattung mit Metall-Applikationen - Getrennte Temperaturregelung für Kühl- und Gefrierraum - Akustischer Türalarm - Optischer und akustischer Alarm bei Temperaturanstieg, mit Memory-Funktion - Urlaubsschaltung 	Design und Komfort <ul style="list-style-type: none"> - TouchControl - Elektronische Temperaturregelung, exakt digital ablesbar - LED Beleuchtung - Getrennte Temperaturregelung für Kühl- und Gefrierraum - Akustischer Türalarm - Optischer und akustischer Alarm bei Temperaturanstieg, mit Memory-Funktion - Urlaubsschaltung 	Design und Komfort <ul style="list-style-type: none"> - Elektronische Temperaturregelung über LED ablesbar - LED Beleuchtung - Abtau-Automatik
Kühlteil <ul style="list-style-type: none"> - Kühlraum: 188 l Nutzinhalt - 5 Abstellflächen aus Sicherheitsglas (4 höhenverstellbar), davon 1 teilbar mit Parkmöglichkeit im Gerät, 1 easyAccessShelf - 5 Türabsteller, davon 1 Butter-/ Käsefach - Super-Kühlen - FreshSense - Konstante Temperatur durch intelligente Sensortechnik 	Kühlteil <ul style="list-style-type: none"> - Kühlraum: 191 l Nutzinhalt - 5 Abstellflächen aus Sicherheitsglas (4 höhenverstellbar), davon 1 teilbar mit Parkmöglichkeit im Gerät, 1 easyAccessShelf - 5 Türabsteller, davon 1 Butter-/ Käsefach - Super-Kühlen - FreshSense - Konstante Temperatur durch intelligente Sensortechnik 	Kühlteil <ul style="list-style-type: none"> - Kühlraum: 191 l Nutzinhalt - 4 Abstellflächen aus Sicherheitsglas, davon 3 höhenverstellbar - 4 Türabsteller
VitaFresh plus <ul style="list-style-type: none"> - Hält frische Lebensmittel bis zu zweimal länger frisch 	VitaFresh plus <ul style="list-style-type: none"> - Hält frische Lebensmittel bis zu zweimal länger frisch 	MultiBox <ul style="list-style-type: none"> - Transparente Schublade mit Wellenboden, ideal zur Lagerung von Obst und Gemüse
Gefrierenteil <ul style="list-style-type: none"> - NoFrost - nie wieder abtauen! - ****-Gefrierraum: 67 l Nutzinhalt - Gefriervermögen: 8 kg in 24 Std. - Lagerzeit bei Störung: 13 Std. - VarioZone: herausnehmbare Sicherheitsglasablagen für eine flexible Nutzung des Gefrierraums - 3 transparente Gefriergut-Schubladen, davon 1 BigBox - Super-Gefrieren 	Gefrierenteil <ul style="list-style-type: none"> - LowFrost - geringere Eisbildung, schnelleres Abtauen - ****-Gefrierraum: 74 l Nutzinhalt - Gefriervermögen: 7 kg in 24 Std. - Lagerzeit bei Störung: 32 Std. - VarioZone: herausnehmbare Sicherheitsglasablagen für eine flexible Nutzung des Gefrierraums - 3 transparente Gefriergut-Schubladen, davon 1 BigBox - Super-Gefrieren 	Gefrierenteil <ul style="list-style-type: none"> - LowFrost - geringere Eisbildung, schnelleres Abtauen - ****-Gefrierraum: 76 l Nutzinhalt - Gefriervermögen: 3,5 kg in 24 Std. - Lagerzeit bei Störung: 24 Std. - VarioZone: herausnehmbare Sicherheitsglasablagen für eine flexible Nutzung des Gefrierraums - 3 transparente Gefriergut-Schubladen, davon 1 BigBox - Super-Gefrieren
Technische Informationen <ul style="list-style-type: none"> - Türanschlag rechts, wechselbar - Komfortable, einfache Montage - Gerätemaße (H x B x T): 177,2 x 55,8 x 54,5 cm - Nischenmaße (H x B x T): 177,5 x 56,0 x 55,0 cm - Klimaklasse SN-ST 	Technische Informationen <ul style="list-style-type: none"> - Türanschlag rechts, wechselbar - Einfacher Einbau - Gerätemaße (H x B x T): 177,2 x 55,8 x 54,5 cm - Nischenmaße (H x B x T): 177,5 x 56,0 x 55,0 cm - Klimaklasse SN-ST 	Technische Informationen <ul style="list-style-type: none"> - Türanschlag rechts, wechselbar - Einfacher Einbau - Gerätemaße (H x B x T): 177,2 x 54,1 x 54,5 cm - Nischenmaße (H x B x T): 177,5 x 56,0 x 55,0 cm - Klimaklasse SN-T
Zubehör <ul style="list-style-type: none"> - 2 x Kälteakku, 2 x Eierablage, 1 x Eiswürfelschale - Flaschenkamm 	Zubehör <ul style="list-style-type: none"> - 2 x Kälteakku, 2 x Eierablage, 1 x Eiswürfelschale - Flaschenkamm 	Zubehör <ul style="list-style-type: none"> - 2 x Kälteakku, 2 x Eierablage, 1 x Eiswürfelschale
Sonderzubehör <ul style="list-style-type: none"> - KSZ10020 Chrom Flaschenablage 	Sonderzubehör <ul style="list-style-type: none"> - KSZ10020 Chrom Flaschenablage 	Sonderzubehör <ul style="list-style-type: none"> - KSZ10020 Chrom Flaschenablage

* Unverbindliche Preisempfehlung des Herstellers inkl. 19% MwSt. UPE gültig ab 01.04.2020. ¹ Auf einer Energieeffizienzklasse-Skala von A+++ bis D.

² Auf Basis der Ergebnisse der Normprüfung über 24 Std. Tatsächlicher Verbrauch abhängig von Nutzung/Standort des Geräts.

Serie 2, 178 cm Integrierbare Kühl-Gefrier-Kombinationen



















Serie 2 KIV38V20FF Schleppscharnier € 1.409,00*	Serie 2 KIV34V21FF Schleppscharnier € 1.409,00*	Serie 2 KIV34V50 Flachscharnier € 1.379,00*
  	  	  
<p>Leistung und Verbrauch</p> <ul style="list-style-type: none"> - Energieeffizienzklasse¹: A+ - Energieverbrauch²: 275 kWh/Jahr - Nutzinhalt gesamt: 276 l - Geräuschwert: 40 dB(A) re 1 pW <p>Design und Komfort</p> <ul style="list-style-type: none"> - Reinigungsfreundlicher, heller Innenraum - Drehwähler für Temperaturregelung - LED Beleuchtung - Abtau-Automatik 	<p>Leistung und Verbrauch</p> <ul style="list-style-type: none"> - Energieeffizienzklasse¹: A+ - Energieverbrauch²: 274 kWh/Jahr - Nutzinhalt gesamt: 265 l - Geräuschwert: 40 dB(A) re 1 pW <p>Design und Komfort</p> <ul style="list-style-type: none"> - Reinigungsfreundlicher, heller Innenraum - Drehwähler für Temperaturregelung - LED Beleuchtung - Abtau-Automatik 	<p>Leistung und Verbrauch</p> <ul style="list-style-type: none"> - Energieeffizienzklasse¹: A+ - Energieverbrauch²: 274 kWh/Jahr - Nutzinhalt gesamt: 265 l - Geräuschwert: 40 dB(A) re 1 pW <p>Design und Komfort</p> <ul style="list-style-type: none"> - Reinigungsfreundlicher, heller Innenraum - Drehwähler für Temperaturregelung - LED Beleuchtung - Abtau-Automatik
<p>Kühlteil</p> <ul style="list-style-type: none"> - Kühlraum: 217 l Nutzinhalt - 5 Abstellflächen aus Sicherheitsglas, davon 4 höhenverstellbar - 5 durchgehende Türabsteller 	<p>Kühlteil</p> <ul style="list-style-type: none"> - Kühlraum: 199 l Nutzinhalt - 5 Abstellflächen aus Sicherheitsglas, davon 4 höhenverstellbar - 4 durchgehende Türabsteller 	<p>Kühlteil</p> <ul style="list-style-type: none"> - Kühlraum: 199 l Nutzinhalt - 5 Abstellflächen aus Sicherheitsglas, davon 4 höhenverstellbar - 4 durchgehende Türabsteller
<p>MultiBox</p> <ul style="list-style-type: none"> - Transparente Schublade mit Wellenboden, ideal zur Lagerung von Obst und Gemüse 	<p>MultiBox</p> <ul style="list-style-type: none"> - Transparente Schublade mit Wellenboden, ideal zur Lagerung von Obst und Gemüse 	<p>MultiBox</p> <ul style="list-style-type: none"> - Transparente Schublade mit Wellenboden, ideal zur Lagerung von Obst und Gemüse
<p>Gefrierenteil</p> <ul style="list-style-type: none"> - ****-Gefrierraum: 59 l Nutzinhalt - Gefriervermögen: 3 kg in 24 Std. - Lagerzeit bei Störung: 13 Std. - 3 transparente Gefriergut-Schubladen - Gefriergut-Kalender 	<p>Gefrierenteil</p> <ul style="list-style-type: none"> - ****-Gefrierraum: 66 l Nutzinhalt - Gefriervermögen: 3 kg in 24 Std. - Lagerzeit bei Störung: 16 Std. - 3 transparente Gefriergut-Schubladen - Gefriergut-Kalender 	<p>Gefrierenteil</p> <ul style="list-style-type: none"> - ****-Gefrierraum: 66 l Nutzinhalt - Gefriervermögen: 3 kg in 24 Std. - Lagerzeit bei Störung: 16 Std. - 3 transparente Gefriergut-Schubladen - Gefriergut-Kalender
<p>Technische Informationen</p> <ul style="list-style-type: none"> - Türanschlag rechts, wechselbar - Gerätemaße (H x B x T): 177,2 x 54,1 x 54,5 cm - Nischenmaße (H x B x T): 177,5 x 56,2 x 55,0 cm - Klimaklasse ST <p>Zubehör</p> <ul style="list-style-type: none"> - 1 x Eierablage 	<p>Technische Informationen</p> <ul style="list-style-type: none"> - Türanschlag rechts, wechselbar - Gerätemaße (H x B x T): 177,2 x 54,1 x 54,5 cm - Nischenmaße (H x B x T): 177,5 x 56,2 x 55,0 cm - Klimaklasse ST <p>Zubehör</p> <ul style="list-style-type: none"> - 1 x Eierablage 	<p>Technische Informationen</p> <ul style="list-style-type: none"> - Türanschlag rechts, wechselbar - Gerätemaße (H x B x T): 177,2 x 54,1 x 54,5 cm - Nischenmaße (H x B x T): 177,5 x 56,2 x 55,0 cm - Klimaklasse <p>Zubehör</p> <ul style="list-style-type: none"> - 1 x Eierablage, 1 x Eiswürfelschale

* Unverbindliche Preisempfehlung des Herstellers inkl. 19% MwSt. UPE gültig ab 01.04.2020. ¹ Auf einer Energieeffizienzklasse-Skala von A+++ bis D.

² Auf Basis der Ergebnisse der Normprüfung über 24 Std. Tatsächlicher Verbrauch abhängig von Nutzung/Standort des Geräts.

Serie 6 und Serie 4, 158 cm Integrierbare Kühl-Gefrier-Kombinationen











Serie 6 KIS77AD40 Profi-Türdämpfung € 1.969,00*	Serie 4 KIV77VS30 Schleppscharnier € 1.389,00*	Serie 6 KIS77AF30 Profi-Türdämpfung € 1.599,00*
     	   	     
Leistung und Verbrauch <ul style="list-style-type: none"> - Energieeffizienzklasse¹: A+++ - Energieverbrauch²: 138 kWh/Jahr - Nutzinhalt gesamt: 225 l - Geräuschwert: 38 dB(A) re 1 pW 	Leistung und Verbrauch <ul style="list-style-type: none"> - Energieeffizienzklasse¹: A++ - Energieverbrauch²: 212 kWh/Jahr - Nutzinhalt gesamt: 232 l - Geräuschwert: 38 dB(A) re 1 pW 	Leistung und Verbrauch <ul style="list-style-type: none"> - Energieeffizienzklasse¹: A++ - Energieverbrauch²: 201 kWh/Jahr - Nutzinhalt gesamt: 230 l - Geräuschwert: 36 dB(A) re 1 pW
Design und Komfort <ul style="list-style-type: none"> - TouchControl - Elektronische Temperaturregelung, exakt digital ablesbar - LED Beleuchtung - Innenausstattung mit Metall-Applikationen - Getrennte Temperaturregelung für Kühl- und Gefrierraum - Akustischer Türalarm - Optischer und akustischer Alarm bei Temperaturanstieg, mit Memory-Funktion - Urlaubsschaltung 	Design und Komfort <ul style="list-style-type: none"> - Elektronische Temperaturregelung über LED ablesbar - LED Beleuchtung 	Design und Komfort <ul style="list-style-type: none"> - TouchControl - Elektronische Temperaturregelung, exakt digital ablesbar - LED Beleuchtung - Getrennte Temperaturregelung für Kühl- und Gefrierraum - Akustischer Türalarm - Optischer und akustischer Alarm bei Temperaturanstieg, mit Memory-Funktion - Urlaubsschaltung
Kühlteil <ul style="list-style-type: none"> - Kühlraum: 164 l Nutzinhalt - Optimale Kälteverteilung durch Innenventilator - AirFreshFilter - 4 Abstellflächen aus Sicherheitsglas (3 höhenverstellbar), davon 1 teilbar mit Parkmöglichkeit im Gerät, 1 easyAccessShelf - 4 Türabsteller, davon 1 Butter-/ Käsefach - Super-Kühlen - FreshSense - Konstante Temperatur durch intelligente Sensortechnik 	Kühlteil <ul style="list-style-type: none"> - Kühlraum: 169 l Nutzinhalt - 4 Abstellflächen aus Sicherheitsglas, davon 3 höhenverstellbar - 4 Türabsteller 	Kühlteil <ul style="list-style-type: none"> - Kühlraum: 169 l Nutzinhalt - 4 Abstellflächen aus Sicherheitsglas (3 höhenverstellbar), davon 1 teilbar mit Parkmöglichkeit im Gerät, 1 easyAccessShelf - 4 Türabsteller, davon 1 Butter-/ Käsefach - Super-Kühlen - FreshSense - Konstante Temperatur durch intelligente Sensortechnik
VitaFresh plus <ul style="list-style-type: none"> - Hält frische Lebensmittel bis zu zweimal länger frisch 	MultiBox <ul style="list-style-type: none"> - Transparente Schublade mit Wellenboden, ideal zur Lagerung von Obst und Gemüse 	VitaFresh plus <ul style="list-style-type: none"> - Hält frische Lebensmittel bis zu zweimal länger frisch
Gefrierenteil <ul style="list-style-type: none"> - LowFrost - geringere Eisbildung, schnelleres Abtauen - ****-Gefrierraum: 61 l Nutzinhalt - Gefriervermögen: 9 kg in 24 Std. - Lagerzeit bei Störung: 30 Std. - 2 transparente Gefriergut-Schubladen, davon 1 BigBox - Super-Gefrieren 	Gefrierenteil <ul style="list-style-type: none"> - LowFrost - geringere Eisbildung, schnelleres Abtauen - ****-Gefrierraum: 63 l Nutzinhalt - Gefriervermögen: 7 kg in 24 Std. - Lagerzeit bei Störung: 26 Std. - VarioZone: herausnehmbare Sicherheitsglasablagen für eine flexible Nutzung des Gefrierraums - 2 transparente Gefriergut-Schubladen, davon 1 BigBox - Super-Gefrieren 	Gefrierenteil <ul style="list-style-type: none"> - LowFrost - geringere Eisbildung, schnelleres Abtauen - ****-Gefrierraum: 61 l Nutzinhalt - Gefriervermögen: 7 kg in 24 Std. - Lagerzeit bei Störung: 27 Std. - VarioZone: herausnehmbare Sicherheitsglasablagen für eine flexible Nutzung des Gefrierraums - 2 transparente Gefriergut-Schubladen, davon 1 BigBox - Super-Gefrieren
Technische Informationen <ul style="list-style-type: none"> - Türanschlag rechts, wechselbar - Komfortable, einfache Montage - Gerätemaße (H x B x T): 157,8 x 55,8 x 54,5 cm - Nischenmaße (H x B x T): 158,0 x 56,0 x 55,0 cm - Klimaklasse SN-ST 	Technische Informationen <ul style="list-style-type: none"> - Türanschlag rechts, wechselbar - Einfacher Einbau - Gerätemaße (H x B x T): 157,8 x 54,1 x 54,5 cm - Nischenmaße (H x B x T): 158,0 x 56,0 x 55,0 cm - Klimaklasse SN-T 	Technische Informationen <ul style="list-style-type: none"> - Türanschlag rechts, wechselbar - Einfacher Einbau - Gerätemaße (H x B x T): 157,8 x 55,8 x 54,5 cm - Nischenmaße (H x B x T): 158,0 x 56,0 x 55,0 cm - Klimaklasse SN-ST
Zubehör <ul style="list-style-type: none"> - 2 x Kälteakku, 2 x Eierablage, 1 x Eiwürfelschale - Flaschenkamm 	Zubehör <ul style="list-style-type: none"> - 2 x Kälteakku, 2 x Eierablage, 1 x Eiwürfelschale 	Zubehör <ul style="list-style-type: none"> - 2 x Kälteakku, 2 x Eierablage, 1 x Eiwürfelschale - Flaschenkamm
Sonderzubehör <ul style="list-style-type: none"> - KSZ10020 Chrom Flaschenablage 	Sonderzubehör <ul style="list-style-type: none"> - KSZ10020 Chrom Flaschenablage 	Sonderzubehör <ul style="list-style-type: none"> - KSZ10020 Chrom Flaschenablage

* Unverbindliche Preisempfehlung des Herstellers inkl. 19% MwSt. UPE gültig ab 01.04.2020. ¹ Auf einer Energieeffizienzklasse-Skala von A+++ bis D.

² Auf Basis der Ergebnisse der Normprüfung über 24 Std. Tatsächlicher Verbrauch abhängig von Nutzung/Standort des Geräts.

Serie 4, 145 und 123 cm Integrierbare Kühl-Gefrier-Kombinationen



Serie 4 KIV67VS30 Schleppscharnier € 1.289,00*	Serie 4 KID26A30 Schleppscharnier € 1.169,00*	Serie 4 KID24A30 Schleppscharnier € 999,00*
<div data-bbox="185 801 479 873">     </div> <p>Leistung und Verbrauch</p> <ul style="list-style-type: none"> - Energieeffizienzklasse¹: A++ - Energieverbrauch²: 199 kWh/Jahr - Nutzinhalt gesamt: 209 l - Geräuschwert: 38 dB(A) re 1 pW <p>Design und Komfort</p> <ul style="list-style-type: none"> - Elektronische Temperaturregelung über LED ablesbar - LED Beleuchtung - Abtau-Automatik <p>Kühlteil</p> <ul style="list-style-type: none"> - Kühlraum: 157 l Nutzinhalt - 4 Abstellflächen aus Sicherheitsglas, davon 3 höhenverstellbar - FreshSense - Konstante Temperatur durch intelligente Sensortechnik <p>MultiBox</p> <ul style="list-style-type: none"> - Transparente Schublade mit Wellenboden, ideal zur Lagerung von Obst und Gemüse <p>Gefrierenteil</p> <ul style="list-style-type: none"> - LowFrost - geringere Eisbildung, schnelleres Abtauen - ****-Gefrierraum: 52 l Nutzinhalt - Gefriervermögen: 2,5 kg in 24 Std. - Lagerzeit bei Störung: 22 Std. - VarioZone: herausnehmbare Sicherheitsglas-ablagen für eine flexible Nutzung des Gefrierraums - 2 transparente Gefriergut-Schubladen - Super-Gefrieren <p>Technische Informationen</p> <ul style="list-style-type: none"> - Türanschlag rechts, wechselbar - Gerätemaße (H x B x T): 144,6 x 54,1 x 54,5 cm - Nischenmaße (H x B x T): 145,0 x 56,0 x 55,0 cm <p>Zubehör</p> <ul style="list-style-type: none"> - 2 x Kälteakku, 2 x Eierablage, 1 x Eiwürfelschale 	<div data-bbox="639 801 784 873">   </div> <p>Leistung und Verbrauch</p> <ul style="list-style-type: none"> - Energieeffizienzklasse¹: A++ - Energieverbrauch²: 193 kWh/Jahr - Nutzinhalt gesamt: 229 l - Geräuschwert: 39 dB(A) re 1 pW <p>Design und Komfort</p> <ul style="list-style-type: none"> - Elektronische Temperaturregelung über LED ablesbar - Innenraumbeleuchtung - Innenausstattung mit Metall-Applikationen - Abtau-Automatik <p>Kühlteil</p> <ul style="list-style-type: none"> - Kühlraum: 188 l Nutzinhalt - 5 Abstellflächen aus Sicherheitsglas, davon 4 höhenverstellbar - 1 durchgehende Türabsteller - FreshSense - Konstante Temperatur durch intelligente Sensortechnik <p>MultiBox</p> <ul style="list-style-type: none"> - Transparente Schublade mit Wellenboden, ideal zur Lagerung von Obst und Gemüse <p>Gefrierenteil</p> <ul style="list-style-type: none"> - ****-Gefrierraum: 41 l Nutzinhalt - Gefriervermögen: 2 kg in 24 Std. - Lagerzeit bei Störung: 17 Std. - 1 Traggitter, höhenverstellbar - Super-Gefrieren <p>Technische Informationen</p> <ul style="list-style-type: none"> - Türanschlag rechts, wechselbar - Gerätemaße (H x B x T): 144,6 x 54,1 x 54,5 cm - Nischenmaße (H x B x T): 145,0 x 56,0 x 55,0 cm - Klimaklasse ST <p>Zubehör</p> <ul style="list-style-type: none"> - 1 x Butterdose, 1 x Eierablage, 1 x Eiwürfelschale 	<div data-bbox="1093 801 1239 873">   </div> <p>Leistung und Verbrauch</p> <ul style="list-style-type: none"> - Energieeffizienzklasse¹: A++ - Energieverbrauch²: 180 kWh/Jahr - Nutzinhalt gesamt: 191 l - Geräuschwert: 39 dB(A) re 1 pW <p>Design und Komfort</p> <ul style="list-style-type: none"> - Elektronische Temperaturregelung über LED ablesbar - Innenraumbeleuchtung - Innenausstattung mit Metall-Applikationen <p>Kühlteil</p> <ul style="list-style-type: none"> - Kühlraum: 150 l Nutzinhalt - 4 Abstellflächen aus Sicherheitsglas, davon 3 höhenverstellbar - 1 durchgehende Türabsteller <p>MultiBox</p> <ul style="list-style-type: none"> - Transparente Schublade mit Wellenboden, ideal zur Lagerung von Obst und Gemüse <p>Gefrierenteil</p> <ul style="list-style-type: none"> - ****-Gefrierraum: 41 l Nutzinhalt - Gefriervermögen: 2 kg in 24 Std. - Lagerzeit bei Störung: 17 Std. - 1 Traggitter, höhenverstellbar - Super-Gefrieren <p>Technische Informationen</p> <ul style="list-style-type: none"> - Türanschlag rechts, wechselbar - Gerätemaße (H x B x T): 122,1 x 54,1 x 54,5 cm - Nischenmaße (H x B x T): 122,5 x 56,0 x 55,0 cm - Klimaklasse ST <p>Zubehör</p> <ul style="list-style-type: none"> - 1 x Butterdose, 1 x Eierablage, 1 x Eiwürfelschale

* Unverbindliche Preisempfehlung des Herstellers inkl. 19% MwSt. UPE gültig ab 01.04.2020. ¹ Auf einer Energieeffizienzklasse-Skala von A+++ bis D.² Auf Basis der Ergebnisse der Normprüfung über 24 Std. Tatsächlicher Verbrauch abhängig von Nutzung/Standort des Geräts.

Serie 8 und Serie 6, 178 cm Integrierbare Kühlgeräte





















Serie 8 KIF81PF30 Flachscharnier € 2.089,00*	Serie 8 KIF82PF30 Flachscharnier € 2.089,00*	Serie 6 KIL82AD40 Flachscharnier € 1.779,00*
<div data-bbox="100 795 479 873"> </div> <p>Leistung und Verbrauch</p> <ul style="list-style-type: none"> - Energieeffizienzklasse¹: A++ - Energieverbrauch²: 131 kWh/Jahr - Nutzinhalt gesamt: 284 l - Geräuschwert: 37 dB(A) re 1 pW <p>Design und Komfort</p> <ul style="list-style-type: none"> - LED Beleuchtung - TouchControl - Elektronische Temperaturregelung, exakt digital ablesbar - Akustischer Türalarm - easy Installation <p>Kühlteil</p> <ul style="list-style-type: none"> - Kühlraum: 284 l Nutzinhalt - 7 Abstellflächen aus Sicherheitsglas (6 höhenverstellbar), davon teilbar mit Parkmöglichkeit im Gerät, 1 easyAccessShelf - 5 Türabsteller, davon 1 Butter-/ Käsefach - SuperKühlen - FreshSense - Konstante Temperatur durch intelligente Sensortechnik <p>VitaFresh pro 0°C</p> <ul style="list-style-type: none"> - Hält frische Lebensmittel bis zu dreimal länger frisch - Nutzinhalt nahe 0° C: 83 l <p>Technische Informationen</p> <ul style="list-style-type: none"> - Türanschlag rechts, wechselbar - Gerätegröße (H x B x T): 177,2 x 55,8 cm x 54,5 cm - Nischenmaße (H x B x T): 177,5 x 56,0 x 55,0 cm - Klimaklasse SN-T <p>Zubehör</p> <ul style="list-style-type: none"> - 3 x Eierablage, 1 x Flaschenkamm in Türabsteller 	<div data-bbox="558 795 936 873"> </div> <p>Leistung und Verbrauch</p> <ul style="list-style-type: none"> - Energieeffizienzklasse¹: A++ - Energieverbrauch²: 220 kWh/Jahr - Nutzinhalt gesamt: 269 l - Geräuschwert: 37 dB(A) re 1 pW <p>Design und Komfort</p> <ul style="list-style-type: none"> - LED Beleuchtung - TouchControl - Elektronische Temperaturregelung, exakt digital ablesbar - Akustischer Türalarm - easy Installation <p>Kühlteil</p> <ul style="list-style-type: none"> - Kühlraum: 254 l Nutzinhalt - 6 Abstellflächen aus Sicherheitsglas (5 höhenverstellbar), davon teilbar mit Parkmöglichkeit im Gerät, 1 easyAccessShelf - 5 Türabsteller, davon 1 Butter-/ Käsefach - SuperKühlen <p>VitaFresh pro 0°C</p> <ul style="list-style-type: none"> - Hält frische Lebensmittel bis zu dreimal länger frisch - Nutzinhalt nahe 0° C: 83 l <p>Technische Informationen</p> <ul style="list-style-type: none"> - Türanschlag rechts, wechselbar - Gerätegröße (H x B x T): 177,2 x 55,8 cm x 54,5 cm - Nischenmaße (H x B x T): 177,5 x 56,0 x 55,0 cm - Klimaklasse SN-T <p>Zubehör</p> <ul style="list-style-type: none"> - 3 x Eierablage, 1 x Eiswürfelschale mit Deckel, 1 x Flaschenkamm in Türabsteller 	<div data-bbox="1015 795 1394 873"> </div> <p>Leistung und Verbrauch</p> <ul style="list-style-type: none"> - Energieeffizienzklasse¹: A+++ - Energieverbrauch²: 146 kWh/Jahr - Nutzinhalt gesamt: 285 l - Geräuschwert: 39 dB(A) re 1 pW <p>Design und Komfort</p> <ul style="list-style-type: none"> - LED Beleuchtung - TouchControl - Elektronische Temperaturregelung, exakt digital ablesbar - Akustischer Türalarm <p>Kühlteil</p> <ul style="list-style-type: none"> - Kühlraum: 251 l Nutzinhalt - 5 Abstellflächen aus Sicherheitsglas (4 höhenverstellbar), davon teilbar mit Parkmöglichkeit im Gerät, 1 easyAccessShelf - 5 Türabsteller, davon 1 Butter-/ Käsefach - SuperKühlen - FreshSense - Konstante Temperatur durch intelligente Sensortechnik <p>VitaFresh plus</p> <ul style="list-style-type: none"> - Hält frische Lebensmittel bis zu zweimal länger frisch <p>Gefrierteil</p> <ul style="list-style-type: none"> - ****-Gefrierraum: 34 l Nutzinhalt - Gefriervermögen: 4,5 kg in 24 Std. - Lagerzeit bei Störung: 22 Std. - 1 Gefrierfach mit Klappe - 1 herausnehmbare Ablage aus Sicherheitsglas - Pizza-gerechtes Gefrierfach <p>Technische Informationen</p> <ul style="list-style-type: none"> - Türanschlag rechts, wechselbar - Einfacher Einbau - Gerätegröße (H x B x T): 177,2 x 55,8 cm x 54,5 cm - Nischenmaße (H x B x T): 177,5 x 56,0 x 55,0 cm - Klimaklasse SN-T <p>Zubehör</p> <ul style="list-style-type: none"> - 2 x Eierablage, 1 x Eiswürfelschal, 1 x Flaschenkamm

* Unverbindliche Preisempfehlung des Herstellers inkl. 19% MwSt. UPE gültig ab 01.04.2020. ¹ Auf einer Energieeffizienzklasse-Skala von A+++ bis D. ² Auf Basis der Ergebnisse der Normprüfung über 24 Std. Tatsächlicher Verbrauch abhängig von Nutzung/Standort des Geräts.

Serie 6, 178 und 158 cm Integrierbare Kühlgeräte





















Serie 6 KIL82AF30 Profi-Türdämpfung € 1.519,00*	Serie 6 KIR81AF30 Profi-Türdämpfung € 1.519,00*	Serie 6 KIL72AD40 Profi-Türdämpfung € 1.669,00*
     	     	     
<p>Leistung und Verbrauch</p> <ul style="list-style-type: none"> - Energieeffizienzklasse¹: A+++ - Energieverbrauch²: 146 kWh/Jahr - Nutzinhalt gesamt: 285 l - Geräuschwert: 36 dB(A) re 1 pW 	<p>Leistung und Verbrauch</p> <ul style="list-style-type: none"> - Energieeffizienzklasse¹: A++ - Energieverbrauch²: 116 kWh/Jahr - Nutzinhalt gesamt: 319 l - Geräuschwert: 37 dB(A) re 1 pW 	<p>Leistung und Verbrauch</p> <ul style="list-style-type: none"> - Energieeffizienzklasse¹: A+++ - Energieverbrauch²: 130 kWh/Jahr - Nutzinhalt gesamt: 248 l - Geräuschwert: 34 dB(A) re 1 pW
<p>Design und Komfort</p> <ul style="list-style-type: none"> - TouchControl - Elektronische Temperaturregelung, exakt digital ablesbar - LED Beleuchtung - Akustischer Türalarm 	<p>Design und Komfort</p> <ul style="list-style-type: none"> - TouchControl - Elektronische Temperaturregelung, exakt digital ablesbar - LED Beleuchtung - Akustischer Türalarm - Abtau-Automatik 	<p>Design und Komfort</p> <ul style="list-style-type: none"> - TouchControl - Elektronische Temperaturregelung, exakt digital ablesbar - LED Beleuchtung - Innenausstattung mit Metall-Applikationen - Akustischer Türalarm
<p>Kühlteil</p> <ul style="list-style-type: none"> - Kühlraum: 251 l Nutzinhalt - 5 Abstellflächen aus Sicherheitsglas (5 höhenverstellbar), davon 1 teilbar mit Parkmöglichkeit im Gerät, 1 easyAccessShelf - 5 Türabsteller, davon 1 Butter-/ Käsefach - Super-Kühlen - FreshSense - Konstante Temperatur durch intelligente Sensortechnik 	<p>Kühlteil</p> <ul style="list-style-type: none"> - Kühlraum: 319 l Nutzinhalt - Ventilator mit Aktivkohlefilter für besseren Geruch und Hygiene - 7 Abstellflächen aus Sicherheitsglas (6 höhenverstellbar), davon teilbar mit Parkmöglichkeit im Gerät, 2 Glasplatten ausziehbar - 6 Türabsteller, davon 1 Butter-/ Käsefach - SuperKühlen - Spezial-Flaschenrost, glanzverchromt - FreshSense - Konstante Temperatur durch intelligente Sensortechnik 	<p>Kühlteil</p> <ul style="list-style-type: none"> - Kühlraum: 214 l Nutzinhalt - 4 Abstellflächen aus Sicherheitsglas (3 höhenverstellbar), davon 1 teilbar mit Parkmöglichkeit im Gerät, 1 easyAccessShelf - 4 Türabsteller, davon 1 Butter-/ Käsefach - Super-Kühlen - FreshSense - Konstante Temperatur durch intelligente Sensortechnik
<p>VitaFresh plus</p> <ul style="list-style-type: none"> - Hält frische Lebensmittel bis zu zweimal länger frisch 	<p>VitaFresh plus</p> <ul style="list-style-type: none"> - Hält frische Lebensmittel bis zu zweimal länger frisch 	<p>VitaFresh plus</p> <ul style="list-style-type: none"> - Hält frische Lebensmittel bis zu zweimal länger frisch
<p>Gefrierenteil</p> <ul style="list-style-type: none"> - ****-Gefrierraum: 34 l Nutzinhalt - Gefriervermögen: 4,5 kg in 24 Std. - Lagerzeit bei Störung: 22 Std. - 1 Gefrierfach mit Klappe - 1 herausnehmbare Ablage aus Sicherheitsglas - Pizza-gerechtes Gefrierfach 	<p>Technische Informationen</p> <ul style="list-style-type: none"> - Türanschlag rechts, wechselbar - Einfacher Einbau - Gerätemaße (H x B x T): 177,2 x 55,8 x 54,5 cm - Nischenmaße (H x B x T): 177,5 x 56,0 x 55,0 cm - Klimaklasse SN-T 	<p>Gefrierenteil</p> <ul style="list-style-type: none"> - ****-Gefrierraum: 34 l Nutzinhalt - Gefriervermögen: 4,5 kg in 24 Std. - Lagerzeit bei Störung: 22 Std. - 1 Gefrierfach mit Klappe - 1 herausnehmbare Ablage aus Sicherheitsglas - Pizza-gerechtes Gefrierfach
<p>Technische Informationen</p> <ul style="list-style-type: none"> - Türanschlag rechts, wechselbar - Einfacher Einbau - Gerätemaße (H x B x T): 177,2 x 55,8 x 54,5 cm - Nischenmaße (H x B x T): 177,5 x 56,0 x 55,0 cm - Klimaklasse SN-T 	<p>Technische Informationen</p> <ul style="list-style-type: none"> - Türanschlag rechts, wechselbar - Einfacher Einbau - Gerätemaße (H x B x T): 177,2 x 55,8 x 54,5 cm - Nischenmaße (H x B x T): 177,5 x 56,0 x 55,0 cm - Klimaklasse SN-T 	<p>Technische Informationen</p> <ul style="list-style-type: none"> - Türanschlag rechts, wechselbar - Komfortable, einfache Montage - Gerätemaße (H x B x T): 157,7 x 55,8 x 54,5 cm - Nischenmaße (H x B x T): 158,0 x 56,0 x 55,0 cm - Klimaklasse SN-ST
<p>Zubehör</p> <ul style="list-style-type: none"> - 2 x Eierablage, 1 x Eiswürfelschale - Flaschenkamm 	<p>Zubehör</p> <ul style="list-style-type: none"> - 2 x Eierablage - Flaschenkamm 	<p>Zubehör</p> <ul style="list-style-type: none"> - 2 x Eierablage, 1 x Eiswürfelschale - Flaschenkamm
<p>Sonderzubehör</p> <ul style="list-style-type: none"> - KSZ10020 Chrom Flaschenablage 	<p>Sonderzubehör</p> <ul style="list-style-type: none"> - KSZ10020 Chrom Flaschenablage 	<p>Sonderzubehör</p> <ul style="list-style-type: none"> - KSZ10020 Chrom Flaschenablage

* Unverbindliche Preisempfehlung des Herstellers inkl. 19% MwSt. UPE gültig ab 01.04.2020. ¹ Auf einer Energieeffizienzklasse-Skala von A+++ bis D.

² Auf Basis der Ergebnisse der Normprüfung über 24 Std. Tatsächlicher Verbrauch abhängig von Nutzung/Standort des Geräts.

Serie 6, 158 und 140 cm Integrierbare Kühlgeräte



Serie 6 KIL72AF30 Profi-Türdämpfung € 1.449,00*	Serie 6 KIL52AD40 Profi-Türdämpfung € 1.449,00*	Serie 6 KIR51AD40 Profi-Türdämpfung € 1.449,00*
     	     	     
Leistung und Verbrauch <ul style="list-style-type: none"> - Energieeffizienzklasse¹: A++ - Energieverbrauch²: 196 kWh/Jahr - Nutzinhalt gesamt: 248 l - Geräuschwert: 36 dB(A) re 1 pW 	Leistung und Verbrauch <ul style="list-style-type: none"> - Energieeffizienzklasse¹: A+++ - Energieverbrauch²: 122 kWh/Jahr - Nutzinhalt gesamt: 228 l - Geräuschwert: 36 dB(A) re 1 pW 	Leistung und Verbrauch <ul style="list-style-type: none"> - Energieeffizienzklasse¹: A+++ - Energieverbrauch²: 72 kWh/Jahr - Nutzinhalt gesamt: 247 l - Geräuschwert: 33 dB(A) re 1 pW
Design und Komfort <ul style="list-style-type: none"> - TouchControl - Elektronische Temperaturregelung, exakt digital ablesbar - LED Beleuchtung - Akustischer Türalarm 	Design und Komfort <ul style="list-style-type: none"> - TouchControl - Elektronische Temperaturregelung, exakt digital ablesbar - LED Beleuchtung - Innenausstattung mit Metall-Applikationen - Abtau-Automatik - Akustischer Türalarm 	Design und Komfort <ul style="list-style-type: none"> - TouchControl - Elektronische Temperaturregelung, exakt digital ablesbar - LED Beleuchtung - Innenausstattung mit Metall-Applikationen - Abtau-Automatik - Akustischer Türalarm
Kühlteil <ul style="list-style-type: none"> - Kühlraum: 214 l Nutzinhalt - 4 Abstellflächen aus Sicherheitsglas (3 höhenverstellbar), davon teilbar mit Parkmöglichkeit im Gerät, 1 easyAccessShelf - 4 Türabsteller, davon 1 Butter-/ Käsefach - Super-Kühlen - FreshSense - Konstante Temperatur durch intelligente Sensortechnik 	Kühlteil <ul style="list-style-type: none"> - Kühlraum: 213 l Nutzinhalt - 5 Abstellflächen aus Sicherheitsglas (4 höhenverstellbar), davon teilbar mit Parkmöglichkeit im Gerät, 1 easyAccessShelf - 5 Türabsteller, davon 1 Butter-/ Käsefach - Super-Kühlen - FreshSense - Konstante Temperatur durch intelligente Sensortechnik 	Kühlteil <ul style="list-style-type: none"> - Kühlraum: 247 l Nutzinhalt - 6 Abstellflächen aus Sicherheitsglas (5 höhenverstellbar), davon teilbar mit Parkmöglichkeit im Gerät, 1 easyAccessShelf - 5 Türabsteller, davon 1 Butter-/ Käsefach - Super-Kühlen - FreshSense - Konstante Temperatur durch intelligente Sensortechnik
VitaFresh plus <ul style="list-style-type: none"> - Hält frische Lebensmittel bis zu zweimal länger frisch 	VitaFresh plus <ul style="list-style-type: none"> - Hält frische Lebensmittel bis zu zweimal länger frisch 	VitaFresh plus <ul style="list-style-type: none"> - Hält frische Lebensmittel bis zu zweimal länger frisch
Gefrierenteil <ul style="list-style-type: none"> - ****-Gefrierraum: 34 l Nutzinhalt - Gefriervermögen: 2 kg in 24 Std. - Lagerzeit bei Störung: 22 Std. - 1 Gefrierfach mit Klappe - 1 herausnehmbare Ablage aus Sicherheitsglas - Pizza-gerechtes Gefrierfach 	Gefrierenteil <ul style="list-style-type: none"> - ****-Gefrierraum: 15 l Nutzinhalt - Gefriervermögen: 2,5 kg in 24 Std. - Lagerzeit bei Störung: 13 Std. 	Gefrierenteil <ul style="list-style-type: none"> - ****-Gefrierraum: 15 l Nutzinhalt - Gefriervermögen: 2,5 kg in 24 Std. - Lagerzeit bei Störung: 13 Std.
Technische Informationen <ul style="list-style-type: none"> - Türanschlag rechts, wechselbar - Einfacher Einbau - Gerätemaße (H x B x T): 157,7 x 55,8 x 54,5 cm - Nischenmaße (H x B x T): 158,0 x 56,0 x 55,0 cm - Klimaklasse SN-ST 	Technische Informationen <ul style="list-style-type: none"> - Türanschlag rechts, wechselbar - Gerätemaße (H x B x T): 139,7 x 55,8 x 54,5 cm - Nischenmaße (H x B x T): 140,0 x 56,0 x 55,0 cm - Klimaklasse SN-ST 	Technische Informationen <ul style="list-style-type: none"> - Türanschlag rechts, wechselbar - Gerätemaße (H x B x T): 139,7 x 55,8 x 54,5 cm - Nischenmaße (H x B x T): 140,0 x 56,0 x 55,0 cm - Klimaklasse SN-T
Zubehör <ul style="list-style-type: none"> - 2 x Eierablage, 1 x Eiswürfelschale - Flaschenkamm 	Zubehör <ul style="list-style-type: none"> - 2 x Eierablage, 1 x Eiswürfelschale - Flaschenkamm 	Zubehör <ul style="list-style-type: none"> - 2 x Eierablage - Flaschenkamm
Sonderzubehör <ul style="list-style-type: none"> - KSZ10020 Chrom Flaschenablage 	Sonderzubehör <ul style="list-style-type: none"> - KSZ10020 Chrom Flaschenablage 	Sonderzubehör <ul style="list-style-type: none"> - KSZ10020 Chrom Flaschenablage

* Unverbindliche Preisempfehlung des Herstellers inkl. 19% MwSt. UPE gültig ab 01.04.2020. ¹ Auf einer Energieeffizienzklasse-Skala von A+++ bis D.

² Auf Basis der Ergebnisse der Normprüfung über 24 Std. Tatsächlicher Verbrauch abhängig von Nutzung/Standort des Geräts.

Serie 8 und Serie 6, 140 cm Integrierbare Kühlgeräte



Serie 8 KIF51AF30 Flachscharnier € 1.389,00*	Serie 8 KIF52AF30 Flachscharnier € 1.389,00*	Serie 6 KIL52AF30 Flachscharnier € 1.119,00*
<div data-bbox="185 801 551 873"> </div> <p>Leistung und Verbrauch</p> <ul style="list-style-type: none"> - Energieeffizienzklasse¹: A++ - Energieverbrauch²: 124 kWh/Jahr - Nutzinhalt gesamt: 222 l - Geräuschwert: 37 dB(A) re 1 pW <p>Design und Komfort</p> <ul style="list-style-type: none"> - TouchControl - Elektronische Temperaturregelung, exakt digital ablesbar - LED Beleuchtung - Innenausstattung mit Metall-Applikationen - Akustischer Türalarm <p>Kühlteil</p> <ul style="list-style-type: none"> - Kühlraum: 222 l Nutzinhalt - 4 Türabsteller - Super-Kühlen - FreshSense - Konstante Temperatur durch intelligente Sensortechnik <p>VitaFresh pro 0°C</p> <ul style="list-style-type: none"> - Hält frische Lebensmittel bis zu dreimal länger frisch - dank 0°C-Technik und optimaler Luftfeuchtigkeit - Nutzinhalt nahe 0°C: 59 l <p>Technische Informationen</p> <ul style="list-style-type: none"> - Türanschlag rechts, wechselbar - Einfacher Einbau - Gerätemaße (H x B x T): 139,7 x 55,8 x 54,5 cm - Nischenmaße (H x B x T): 140,0 x 56,0 x 55,0 cm - Klimaklasse SN-T <p>Zubehör</p> <ul style="list-style-type: none"> - 2 x Eierablage - Flaschenkamm <p>Sonderzubehör</p> <ul style="list-style-type: none"> - KSZ10020 Chrom Flaschenablage 	<div data-bbox="637 801 1004 873"> </div> <p>Leistung und Verbrauch</p> <ul style="list-style-type: none"> - Energieeffizienzklasse¹: A++ - Energieverbrauch²: 196 kWh/Jahr - Nutzinhalt gesamt: 204 l - Geräuschwert: 38 dB(A) re 1 pW <p>Design und Komfort</p> <ul style="list-style-type: none"> - TouchControl - Elektronische Temperaturregelung, exakt digital ablesbar - LED Beleuchtung - Innenausstattung mit Metall-Applikationen - Akustischer Türalarm <p>Kühlteil</p> <ul style="list-style-type: none"> - Kühlraum: 189 l Nutzinhalt - 4 Abstellflächen aus Sicherheitsglas, davon teilbar mit Parkmöglichkeit im Gerät, 1 easyAccessShelf - 4 Türabsteller, davon 1 Butter-/ Käsefach - Super-Kühlen - FreshSense - Konstante Temperatur durch intelligente Sensortechnik <p>VitaFresh pro 0°C</p> <ul style="list-style-type: none"> - Hält frische Lebensmittel bis zu dreimal länger frisch - dank 0°C-Technik und optimaler Luftfeuchtigkeit - Nutzinhalt nahe 0°C: 59 l <p>Gefrierteil</p> <ul style="list-style-type: none"> - ****-Gefrierraum: 15 l Nutzinhalt - Gefriervermögen: 2,5 kg in 24 Std. - Lagerzeit bei Störung: 13 Std. - 1 Gefrierfach mit Klappe - Pizza-gerechtes Gefrierfach <p>Technische Informationen</p> <ul style="list-style-type: none"> - Türanschlag rechts, wechselbar - Einfacher Einbau - Gerätemaße (H x B x T): 139,7 x 55,8 x 54,5 cm - Nischenmaße (H x B x T): 140,0 x 56,0 x 55,0 cm - Klimaklasse SN-ST <p>Zubehör</p> <ul style="list-style-type: none"> - 2 x Eierablage, 1 x Eiswürfelschale - Flaschenkamm <p>Sonderzubehör</p> <ul style="list-style-type: none"> - KSZ10020 Chrom Flaschenablage 	<div data-bbox="1090 801 1457 873"> </div> <p>Leistung und Verbrauch</p> <ul style="list-style-type: none"> - Energieeffizienzklasse¹: A++ - Energieverbrauch²: 183 kWh/Jahr - Nutzinhalt gesamt: 228 l - Geräuschwert: 36 dB(A) re 1 pW <p>Design und Komfort</p> <ul style="list-style-type: none"> - TouchControl - Elektronische Temperaturregelung, exakt digital ablesbar - LED Beleuchtung - Innenausstattung mit Metall-Applikationen - Abtau-Automatik - Akustischer Türalarm <p>Kühlteil</p> <ul style="list-style-type: none"> - Kühlraum: 213 l Nutzinhalt - 5 Abstellflächen aus Sicherheitsglas (4 höhenverstellbar), davon teilbar mit Parkmöglichkeit im Gerät, 1 easyAccessShelf - 5 Türabsteller, davon 1 Butter-/ Käsefach - Super-Kühlen - FreshSense - Konstante Temperatur durch intelligente Sensortechnik <p>VitaFresh plus</p> <ul style="list-style-type: none"> - Hält frische Lebensmittel bis zu zweimal länger frisch <p>Gefrierteil</p> <ul style="list-style-type: none"> - ****-Gefrierraum: 15 l Nutzinhalt - Gefriervermögen: 2,4 kg in 24 Std. - Lagerzeit bei Störung: 13 Std. <p>Technische Informationen</p> <ul style="list-style-type: none"> - Türanschlag rechts, wechselbar - Gerätemaße (H x B x T): 139,7 x 55,8 x 54,5 cm - Nischenmaße (H x B x T): 140,0 x 56,0 x 55,0 cm - Klimaklasse SN-ST <p>Zubehör</p> <ul style="list-style-type: none"> - 2 x Eierablage, 1 x Eiswürfelschale - Flaschenkamm <p>Sonderzubehör</p> <ul style="list-style-type: none"> - KSZ10020 Chrom Flaschenablage

* Unverbindliche Preisempfehlung des Herstellers inkl. 19% MwSt. UPE gültig ab 01.04.2020. ¹ Auf einer Energieeffizienzklasse-Skala von A+++ bis D. ² Auf Basis der Ergebnisse der Normprüfung über 24 Std. Tatsächlicher Verbrauch abhängig von Nutzung/Standort des Geräts.

Serie 6, 140 cm Integrierbares Kühlgerät, Serie 8, 123 cm Integrierbare Kühlgeräte

















Serie 6 KIR51AF30 Flachscharnier € 1.119,00*	Serie 8 KIF41AD40 Profi-Türdämpfung € 1.569,00*	Serie 8 KIF42AD40 Profi-Türdämpfung € 1.569,00*
<p>Energie A++ 140 cm VitaFresh™ LED Licht SuperKühlen</p> <p>Leistung und Verbrauch</p> <ul style="list-style-type: none"> - Energieeffizienzklasse¹: A++ - Energieverbrauch²: 109 kWh/Jahr - Nutzinhalt gesamt: 247 l - Geräuschwert: 33 dB(A) re 1 pW <p>Design und Komfort</p> <ul style="list-style-type: none"> - TouchControl - Elektronische Temperaturregelung, exakt digital ablesbar - LED Beleuchtung - Innenausstattung mit Metall-Applikationen - Abtau-Automatik - Akustischer Türalarm <p>Kühlteil</p> <ul style="list-style-type: none"> - Kühlraum: 247 l Nutzinhalt - 6 Abstellflächen aus Sicherheitsglas (5 höhenverstellbar), davon teilbar mit Parkmöglichkeit im Gerät, 1 easyAccessShelf - 5 Türabsteller, davon 1 Butter-/ Käsefach - Super-Kühlen - FreshSense - Konstante Temperatur durch intelligente Sensortechnik <p>VitaFresh plus</p> <ul style="list-style-type: none"> - Hält frische Lebensmittel bis zu zweimal länger frisch <p>Technische Informationen</p> <ul style="list-style-type: none"> - Türanschlag rechts, wechselbar - Einfacher Einbau - Gerätemaße (H x B x T): 139,7 x 55,8 x 54,5 cm - Nischenmaße (H x B x T): 140,0 x 56,0 x 55,0 cm - Klimaklasse SN-T <p>Zubehör</p> <ul style="list-style-type: none"> - 2 x Eierablage - Flaschenkamm 	<p>Energie A+++ 122,5 cm VitaFresh™ 0°C LED Licht Türdämpfung SuperKühlen</p> <p>Leistung und Verbrauch</p> <ul style="list-style-type: none"> - Energieeffizienzklasse¹: A+++ - Energieverbrauch²: 80 kWh/Jahr - Nutzinhalt gesamt: 187 l - Geräuschwert: 38 dB(A) re 1 pW <p>Design und Komfort</p> <ul style="list-style-type: none"> - TouchControl - Elektronische Temperaturregelung, exakt digital ablesbar - LED Beleuchtung - Innenausstattung mit Metall-Applikationen - Akustischer Türalarm <p>Kühlteil</p> <ul style="list-style-type: none"> - Kühlraum: 187 l Nutzinhalt - 4 Abstellflächen, davon 3 aus Sicherheitsglas und höhenverstellbar - 3 Türabsteller, davon 1 Butter-/ Käsefach - Super-Kühlen - FreshSense - Konstante Temperatur durch intelligente Sensortechnik <p>VitaFresh pro 0°C</p> <ul style="list-style-type: none"> - Hält frische Lebensmittel bis zu dreimal länger frisch - dank 0°C-Technik und optimaler Luftfeuchtigkeit - Nutzinhalt nahe 0°C: 59 l <p>Technische Informationen</p> <ul style="list-style-type: none"> - Türanschlag rechts, wechselbar - Komfortable, einfache Montage - Gerätemaße (H x B x T): 122,1 x 55,8 x 54,5 cm - Nischenmaße (H x B x T): 122,5 x 56,0 x 55,0 cm - Klimaklasse SN-T <p>Zubehör</p> <ul style="list-style-type: none"> - 2 x Eierablage - Flaschenkamm <p>Sonderzubehör</p> <ul style="list-style-type: none"> - KSZ10020 Chrom Flaschenablage - KFZ40AX0 Dekortür mit Aluminium Rahmen - KFZ40SX0 Edelstahlfront 	<p>Energie A+++ 122,5 cm VitaFresh™ 0°C LED Licht Türdämpfung SuperKühlen</p> <p>Leistung und Verbrauch</p> <ul style="list-style-type: none"> - Energieeffizienzklasse¹: A+++ - Energieverbrauch²: 127 kWh/Jahr - Nutzinhalt gesamt: 169 l - Geräuschwert: 38 dB(A) re 1 pW <p>Design und Komfort</p> <ul style="list-style-type: none"> - TouchControl - Elektronische Temperaturregelung, exakt digital ablesbar - LED Beleuchtung - Abtau-Automatik - Akustischer Türalarm <p>Kühlteil</p> <ul style="list-style-type: none"> - Kühlraum: 154 l Nutzinhalt - 3 Abstellflächen, davon 2 aus Sicherheitsglas und höhenverstellbar - 3 Türabsteller, davon 1 Butter-/ Käsefach - Super-Kühlen - FreshSense - Konstante Temperatur durch intelligente Sensortechnik <p>VitaFresh pro 0°C</p> <ul style="list-style-type: none"> - Hält frische Lebensmittel bis zu dreimal länger frisch - dank 0°C-Technik und optimaler Luftfeuchtigkeit - Nutzinhalt nahe 0°C: 59 l <p>Gefriereteil</p> <ul style="list-style-type: none"> - ****-Gefrierraum: 15 l Nutzinhalt - Gefriervermögen: 2,5 kg in 24 Std. - Lagerzeit bei Störung: 13 Std. <p>Technische Informationen</p> <ul style="list-style-type: none"> - Türanschlag rechts, wechselbar - Gerätemaße (H x B x T): 122,1 x 55,8 x 54,5 cm - Nischenmaße (H x B x T): 122,5 x 56,0 x 55,0 cm - Klimaklasse SN-T <p>Zubehör</p> <ul style="list-style-type: none"> - 2 x Eierablage, 1 x Eiswaufelschale - Flaschenkamm <p>Sonderzubehör</p> <ul style="list-style-type: none"> - KSZ10020 Chrom Flaschenablage

* Unverbindliche Preisempfehlung des Herstellers inkl. 19% MwSt. UPE gültig ab 01.04.2020. ¹ Auf einer Energieeffizienzklasse-Skala von A+++ bis D. ² Auf Basis der Ergebnisse der Normprüfung über 24 Std. Tatsächlicher Verbrauch abhängig von Nutzung/Standort des Geräts.

Serie 8 und Serie 6, 123 cm Integrierbare Kühlgeräte





















Serie 8 KIF41AF30 Flachscharnier € 1.289,00*	Serie 8 KIF42AF30 Flachscharnier € 1.239,00*	Serie 6 KIL42AD40 Profi-Türdämpfung € 1.239,00*
    	    	     
<p>Leistung und Verbrauch</p> <ul style="list-style-type: none"> - Energieeffizienzklasse¹: A++ - Energieverbrauch²: 120 kWh/Jahr - Nutzinhalt gesamt: 187 l - Geräuschwert: 37 dB(A) re 1 pW 	<p>Leistung und Verbrauch</p> <ul style="list-style-type: none"> - Energieeffizienzklasse¹: A++ - Energieverbrauch²: 184 kWh/Jahr - Nutzinhalt gesamt: 169 l - Geräuschwert: 38 dB(A) re 1 pW 	<p>Leistung und Verbrauch</p> <ul style="list-style-type: none"> - Energieeffizienzklasse¹: A+++ - Energieverbrauch²: 114 kWh/Jahr - Nutzinhalt gesamt: 195 l - Geräuschwert: 34 dB(A) re 1 pW
<p>Design und Komfort</p> <ul style="list-style-type: none"> - TouchControl - Elektronische Temperaturregelung, exakt digital ablesbar - LED Beleuchtung - Innenausstattung mit Metall-Applikationen - Akustischer Türalarm 	<p>Design und Komfort</p> <ul style="list-style-type: none"> - TouchControl - Elektronische Temperaturregelung, exakt digital ablesbar - LED Beleuchtung - Innenausstattung mit Metall-Applikationen - Akustischer Türalarm 	<p>Design und Komfort</p> <ul style="list-style-type: none"> - TouchControl - Elektronische Temperaturregelung, exakt digital ablesbar - LED Beleuchtung - Innenausstattung mit Metall-Applikationen - Akustischer Türalarm
<p>Kühlteil</p> <ul style="list-style-type: none"> - Kühlraum: 187 l Nutzinhalt - 4 Abstellflächen, davon 3 aus Sicherheitsglas und höhenverstellbar - 3 Türabsteller - Super-Kühlen - FreshSense - Konstante Temperatur durch intelligente Sensortechnik 	<p>Kühlteil</p> <ul style="list-style-type: none"> - Kühlraum: 154 l Nutzinhalt - 3 Abstellflächen, davon 2 aus Sicherheitsglas und höhenverstellbar - 3 Türabsteller, davon 1 Butter-/ Käsefach - Super-Kühlen - FreshSense - Konstante Temperatur durch intelligente Sensortechnik 	<p>Kühlteil</p> <ul style="list-style-type: none"> - Kühlraum: 180 l Nutzinhalt - 5 Abstellflächen aus Sicherheitsglas (4 höhenverstellbar), davon 1 teilbar mit Parkmöglichkeit im Gerät, 1 easyAccessShelf - 4 Türabsteller, davon 1 Butter-/ Käsefach - Super-Kühlen - FreshSense - Konstante Temperatur durch intelligente Sensortechnik
<p>VitaFresh pro 0°C</p> <ul style="list-style-type: none"> - Hält frische Lebensmittel bis zu dreimal länger frisch - dank 0°C-Technik und optimaler Luftfeuchtigkeit - Nutzinhalt nahe 0°C: 59 l 	<p>VitaFresh pro 0°C</p> <ul style="list-style-type: none"> - Hält frische Lebensmittel bis zu dreimal länger frisch - dank 0°C-Technik und optimaler Luftfeuchtigkeit - Nutzinhalt nahe 0°C: 59 l 	<p>VitaFresh plus</p> <ul style="list-style-type: none"> - Hält frische Lebensmittel bis zu zweimal länger frisch
<p>Gefrierenteil</p> <ul style="list-style-type: none"> - ****-Gefrierraum: 15 l Nutzinhalt - Gefriervermögen: 2,5 kg in 24 Std. - Lagerzeit bei Störung: 13 Std. - 1 Gefrierfach mit Klappe - Pizza-gerechtes Gefrierfach 	<p>Gefrierenteil</p> <ul style="list-style-type: none"> - ****-Gefrierraum: 15 l Nutzinhalt - Gefriervermögen: 2,5 kg in 24 Std. - Lagerzeit bei Störung: 13 Std. - 1 Gefrierfach mit Klappe - Pizza-gerechtes Gefrierfach 	<p>Gefrierenteil</p> <ul style="list-style-type: none"> - ****-Gefrierraum: 15 l Nutzinhalt - Gefriervermögen: 2,5 kg in 24 Std. - Lagerzeit bei Störung: 13 Std. - 1 Gefrierfach mit Klappe - Pizza-gerechtes Gefrierfach
<p>Technische Informationen</p> <ul style="list-style-type: none"> - Türanschlag rechts, wechselbar - Komfortable, einfache Montage - Gerätemaße (H x B x T): 122,1 x 55,8 x 54,5 cm - Nischenmaße (H x B x T): 122,5 x 56,0 x 55,0 cm - Klimaklasse SN-T 	<p>Technische Informationen</p> <ul style="list-style-type: none"> - Türanschlag rechts, wechselbar - Komfortable, einfache Montage - Gerätemaße (H x B x T): 122,1 x 55,8 x 54,5 cm - Nischenmaße (H x B x T): 122,5 x 56,0 x 55,0 cm - Klimaklasse SN-ST 	<p>Technische Informationen</p> <ul style="list-style-type: none"> - Türanschlag rechts, wechselbar - Komfortable, einfache Montage - Gerätemaße (H x B x T): 122,1 x 55,8 x 54,5 cm - Nischenmaße (H x B x T): 122,5 x 56,0 x 55,0 cm - Klimaklasse SN-ST
<p>Zubehör</p> <ul style="list-style-type: none"> - 2 x Eierablage - Flaschenkamm 	<p>Zubehör</p> <ul style="list-style-type: none"> - 2 x Eierablage - Flaschenkamm 	<p>Zubehör</p> <ul style="list-style-type: none"> - 2 x Eierablage, 1 x Eiswürfelschale - Flaschenkamm
<p>Sonderzubehör</p> <ul style="list-style-type: none"> - KSZ10020 Chrom Flaschenablage - KFZ40AX0 Dekortür mit Aluminium Rahmen - KFZ40SX0 Edelstahlfront 	<p>Sonderzubehör</p> <ul style="list-style-type: none"> - KSZ10020 Chrom Flaschenablage - KFZ40AX0 Dekortür mit Aluminium Rahmen - KFZ40SX0 Edelstahlfront 	<p>Sonderzubehör</p> <ul style="list-style-type: none"> - KSZ10020 Chrom Flaschenablage - KFZ40AX0 Dekortür mit Aluminium Rahmen - KFZ40SX0 Edelstahlfront

* Unverbindliche Preisempfehlung des Herstellers inkl. 19% MwSt. UPE gültig ab 01.04.2020. ¹ Auf einer Energieeffizienzklasse-Skala von A+++ bis D.

² Auf Basis der Ergebnisse der Normprüfung über 24 Std. Tatsächlicher Verbrauch abhängig von Nutzung/Standort des Geräts.

Serie 6, 123 cm Integrierbare Kühlgeräte



Serie 6 KIR41AD40 Profi-Türdämpfung € 1.239,00*	Serie 6 KIL42AF30 Profi-Türdämpfung € 959,00*	Serie 6 KIR41AF30 Profi-Türdämpfung € 959,00*
     	     	     
Leistung und Verbrauch <ul style="list-style-type: none"> - Energieeffizienzklasse¹: A+++ - Energieverbrauch²: 69 kWh/Jahr - Nutzinhalt gesamt: 211 l - Geräuschwert: 34 dB(A) re 1 pW 	Leistung und Verbrauch <ul style="list-style-type: none"> - Energieeffizienzklasse¹: A++ - Energieverbrauch²: 172 kWh/Jahr - Nutzinhalt gesamt: 195 l - Geräuschwert: 37 dB(A) re 1 pW 	Leistung und Verbrauch <ul style="list-style-type: none"> - Energieeffizienzklasse¹: A++ - Energieverbrauch²: 105 kWh/Jahr - Nutzinhalt gesamt: 211 l - Geräuschwert: 33 dB(A) re 1 pW
Design und Komfort <ul style="list-style-type: none"> - TouchControl - Elektronische Temperaturregelung, exakt digital ablesbar - LED Beleuchtung - Innenausstattung mit Metall-Applikationen - Akustischer Türalarm 	Design und Komfort <ul style="list-style-type: none"> - TouchControl - Elektronische Temperaturregelung, exakt digital ablesbar - LED Beleuchtung - Abtau-Automatik - Akustischer Türalarm 	Design und Komfort <ul style="list-style-type: none"> - TouchControl - Elektronische Temperaturregelung, exakt digital ablesbar - LED Beleuchtung - Abtau-Automatik - Akustischer Türalarm
Kühlteil <ul style="list-style-type: none"> - Kühlraum: 211 l Nutzinhalt - 6 Abstellflächen aus Sicherheitsglas (5 höhenverstellbar), davon 1 teilbar mit Parkmöglichkeit im Gerät, 1 easyAccessShelf - 4 Türabsteller, davon 1 Butter-/ Käsefach - Super-Kühlen - FreshSense - Konstante Temperatur durch intelligente Sensortechnik 	Kühlteil <ul style="list-style-type: none"> - Kühlraum: 180 l Nutzinhalt - 5 Abstellflächen aus Sicherheitsglas (4 höhenverstellbar), davon 1 teilbar mit Parkmöglichkeit im Gerät, 1 easyAccessShelf - 4 Türabsteller, davon 1 Butter-/ Käsefach - Super-Kühlen - FreshSense - Konstante Temperatur durch intelligente Sensortechnik 	Kühlteil <ul style="list-style-type: none"> - Kühlraum: 211 l Nutzinhalt - 6 Abstellflächen aus Sicherheitsglas (5 höhenverstellbar), davon 1 teilbar mit Parkmöglichkeit im Gerät, 1 easyAccessShelf - 4 Türabsteller, davon 1 Butter-/ Käsefach - Super-Kühlen - FreshSense - Konstante Temperatur durch intelligente Sensortechnik
VitaFresh plus <ul style="list-style-type: none"> - Hält frische Lebensmittel bis zu zweimal länger frisch 	VitaFresh plus <ul style="list-style-type: none"> - Hält frische Lebensmittel bis zu zweimal länger frisch 	VitaFresh plus <ul style="list-style-type: none"> - Hält frische Lebensmittel bis zu zweimal länger frisch
Gefrierenteil <ul style="list-style-type: none"> - ****-Gefrierraum: 15 l Nutzinhalt - Gefriervermögen: 2,4 kg in 24 Std. - Lagerzeit bei Störung: 13 Std. - 1 Gefrierfach mit Klappe - Pizza-gerechtes Gefrierfach 	Gefrierenteil <ul style="list-style-type: none"> - ****-Gefrierraum: 15 l Nutzinhalt - Gefriervermögen: 2,4 kg in 24 Std. - Lagerzeit bei Störung: 13 Std. - 1 Gefrierfach mit Klappe - Pizza-gerechtes Gefrierfach 	Gefrierenteil <ul style="list-style-type: none"> - ****-Gefrierraum: 15 l Nutzinhalt - Gefriervermögen: 2,4 kg in 24 Std. - Lagerzeit bei Störung: 13 Std. - 1 Gefrierfach mit Klappe - Pizza-gerechtes Gefrierfach
Technische Informationen <ul style="list-style-type: none"> - Türanschlag rechts, wechselbar - Komfortable, einfache Montage - Gerätemaße (H x B x T): 122,1 x 55,8 x 54,5 cm - Nischenmaße (H x B x T): 122,5 x 56,0 x 55,0 cm - Klimaklasse SN-T 	Technische Informationen <ul style="list-style-type: none"> - Türanschlag rechts, wechselbar - Einfacher Einbau - Gerätemaße (H x B x T): 122,1 x 55,8 x 54,5 cm - Nischenmaße (H x B x T): 122,5 x 56,0 x 55,0 cm - Klimaklasse SN-ST 	Technische Informationen <ul style="list-style-type: none"> - Türanschlag rechts, wechselbar - Einfacher Einbau - Gerätemaße (H x B x T): 122,1 x 55,8 x 54,5 cm - Nischenmaße (H x B x T): 122,5 x 56,0 x 55,0 cm - Klimaklasse SN-T
Zubehör <ul style="list-style-type: none"> - 2 x Eierablage - Flaschenkamm 	Zubehör <ul style="list-style-type: none"> - 2 x Eierablage, 1 x Eisdübel - Flaschenkamm 	Zubehör <ul style="list-style-type: none"> - 2 x Eierablage - Flaschenkamm
Sonderzubehör <ul style="list-style-type: none"> - KSZ10020 Chrom Flaschenablage - KFZ40AX0 Dekortür mit Aluminium Rahmen - KFZ40SX0 Edelstahlfront 	Sonderzubehör <ul style="list-style-type: none"> - KSZ10020 Chrom Flaschenablage - KFZ40AX0 Dekortür mit Aluminium Rahmen - KFZ40SX0 Edelstahlfront 	Sonderzubehör <ul style="list-style-type: none"> - KSZ10020 Chrom Flaschenablage - KFZ40AX0 Dekortür mit Aluminium Rahmen - KFZ40SX0 Edelstahlfront

* Unverbindliche Preisempfehlung des Herstellers inkl. 19% MwSt. UPE gültig ab 01.04.2020. ¹ Auf einer Energieeffizienzklasse-Skala von A+++ bis D.

² Auf Basis der Ergebnisse der Normprüfung über 24 Std. Tatsächlicher Verbrauch abhängig von Nutzung/Standort des Geräts.

Serie 4, 123 cm Kühlgerät mit Dekotür, Serie 4, 123 cm Integrierbare Kühlgeräte





















Serie 4 (Set aus KIL42VF30 + KFZ40AX0) KFL42VF30 € 939,00*	Serie 4 KIL42VF30 Flachscharnier € 889,00*	Serie 4 KIR41VF30 Flachscharnier € 889,00*
<div data-bbox="183 801 480 875"> </div> <p>Leistung und Verbrauch</p> <ul style="list-style-type: none"> - Energieeffizienzklasse¹: A++ - Energieverbrauch²: 172 kWh/Jahr - Nutzinhalt gesamt: 195 l - Geräuschwert: 38 dB(A) re 1 pW <p>Design und Komfort</p> <ul style="list-style-type: none"> - Elektronische Temperaturregelung über LED ablesbar - LED Beleuchtung - Innenausstattung mit Metall-Applikationen <p>Kühlteil</p> <ul style="list-style-type: none"> - Kühlraum: 180 l Nutzinhalt - 5 Abstellflächen aus Sicherheitsglas, davon 4 höhenverstellbar - 4 Türabsteller - Super-Kühlen <p>MultiBox</p> <ul style="list-style-type: none"> - Transparente Schublade mit Wellenboden, ideal zur Lagerung von Obst und Gemüse <p>Gefriereteil</p> <ul style="list-style-type: none"> - ****-Gefrierraum: 15 l Nutzinhalt - Gefriervermögen: 2,4 kg in 24 Std. - Lagerzeit bei Störung: 13 Std. - 1 Gefrierfach mit Klappe - Pizza-gerechtes Gefrierfach <p>Technische Informationen</p> <ul style="list-style-type: none"> - Türanschlag rechts, wechselbar - Komfortable, einfache Montage - Gerätemaße (H x B x T): 122,1 x 53,8 x 54,5 cm - Nischenmaße (H x B x T): 122,5 x 56,0 x 55,0 cm - Klimaklasse SN-ST <p>Zubehör</p> <ul style="list-style-type: none"> - 2 x Eierablage, 1 x Eiswürfelschale <p>Sonderzubehör</p> <ul style="list-style-type: none"> - KSZ10020 Chrom Flaschenablage - KFZ40SX0 Edelstahlfront - KFZ40AX0 Dekortür mit Aluminium Rahmen 	<div data-bbox="639 801 936 875"> </div> <p>Leistung und Verbrauch</p> <ul style="list-style-type: none"> - Energieeffizienzklasse¹: A++ - Energieverbrauch²: 172 kWh/Jahr - Nutzinhalt gesamt: 195 l - Geräuschwert: 38 dB(A) re 1 pW <p>Design und Komfort</p> <ul style="list-style-type: none"> - Elektronische Temperaturregelung über LED ablesbar - LED Beleuchtung <p>Kühlteil</p> <ul style="list-style-type: none"> - Kühlraum: 180 l Nutzinhalt - 5 Abstellflächen aus Sicherheitsglas, davon 4 höhenverstellbar - 4 Türabsteller - Super-Kühlen - FreshSense - Konstante Temperatur durch intelligente Sensortechnik <p>MultiBox</p> <ul style="list-style-type: none"> - Transparente Schublade mit Wellenboden, ideal zur Lagerung von Obst und Gemüse <p>Gefriereteil</p> <ul style="list-style-type: none"> - ****-Gefrierraum: 15 l Nutzinhalt - Gefriervermögen: 2,4 kg in 24 Std. - Lagerzeit bei Störung: 13 Std. - 1 Gefrierfach mit Klappe - Pizza-gerechtes Gefrierfach <p>Technische Informationen</p> <ul style="list-style-type: none"> - Türanschlag rechts, wechselbar - Komfortable, einfache Montage - Gerätemaße (H x B x T): 122,1 x 54,1 x 54,5 cm - Nischenmaße (H x B x T): 122,5 x 56,0 x 55,0 cm - Klimaklasse SN-ST <p>Zubehör</p> <ul style="list-style-type: none"> - 2 x Eierablage, 1 x Eiswürfelschale - Flaschenkamm <p>Sonderzubehör</p> <ul style="list-style-type: none"> - KSZ10020 Chrom Flaschenablage - KFZ40AX0 Dekortür mit Aluminium Rahmen - KFZ40SX0 Edelstahlfront 	<div data-bbox="1091 801 1389 875"> </div> <p>Leistung und Verbrauch</p> <ul style="list-style-type: none"> - Energieeffizienzklasse¹: A++ - Energieverbrauch²: 105 kWh/Jahr - Nutzinhalt gesamt: 211 l - Geräuschwert: 37 dB(A) re 1 pW <p>Design und Komfort</p> <ul style="list-style-type: none"> - Elektronische Temperaturregelung über LED ablesbar - LED Beleuchtung <p>Kühlteil</p> <ul style="list-style-type: none"> - Kühlraum: 211 l Nutzinhalt - 6 Abstellflächen aus Sicherheitsglas, davon 5 höhenverstellbar - 4 Türabsteller - Super-Kühlen - FreshSense - Konstante Temperatur durch intelligente Sensortechnik <p>MultiBox</p> <ul style="list-style-type: none"> - Transparente Schublade mit Wellenboden, ideal zur Lagerung von Obst und Gemüse <p>Technische Informationen</p> <ul style="list-style-type: none"> - Türanschlag rechts, wechselbar - Komfortable, einfache Montage - Gerätemaße (H x B x T): 122,1 x 54,1 x 54,5 cm - Nischenmaße (H x B x T): 122,5 x 56,0 x 55,0 cm - Klimaklasse SN-T <p>Zubehör</p> <ul style="list-style-type: none"> - 2 x Eierablage - Flaschenkamm <p>Sonderzubehör</p> <ul style="list-style-type: none"> - KSZ10020 Chrom Flaschenablage - KFZ40AX0 Dekortür mit Aluminium Rahmen - KFZ40SX0 Edelstahlfront

* Unverbindliche Preisempfehlung des Herstellers inkl. 19% MwSt. UPE gültig ab 01.04.2020. ¹ Auf einer Energieeffizienzklasse-Skala von A+++ bis D. ² Auf Basis der Ergebnisse der Normprüfung über 24 Std. Tatsächlicher Verbrauch abhängig von Nutzung/Standort des Geräts.

Serie 6, 103 cm Integrierbare Kühlgeräte



Serie 6 KIL32AD40 Profi-Türdämpfung € 1.199,00*	Serie 6 KIR31AD40 Profi-Türdämpfung € 1.199,00*	Serie 6 KIL32AF30 Profi-Türdämpfung € 899,00*
     	     	     
Leistung und Verbrauch <ul style="list-style-type: none"> - Energieeffizienzklasse¹: A+++ - Energieverbrauch²: 105 kWh/Jahr - Nutzinhalt gesamt: 154 l - Geräuschwert: 34 dB(A) re 1 pW 	Leistung und Verbrauch <ul style="list-style-type: none"> - Energieeffizienzklasse¹: A+++ - Energieverbrauch²: 67 kWh/Jahr - Nutzinhalt gesamt: 172 l - Geräuschwert: 33 dB(A) re 1 pW 	Leistung und Verbrauch <ul style="list-style-type: none"> - Energieeffizienzklasse¹: A++ - Energieverbrauch²: 157 kWh/Jahr - Nutzinhalt gesamt: 154 l - Geräuschwert: 37 dB(A) re 1 pW
Design und Komfort <ul style="list-style-type: none"> - TouchControl - Elektronische Temperaturregelung, exakt digital ablesbar - LED Beleuchtung - Innenausstattung mit Metall-Applikationen - Akustischer Türalarm 	Design und Komfort <ul style="list-style-type: none"> - TouchControl - Elektronische Temperaturregelung, exakt digital ablesbar - LED Beleuchtung - Innenausstattung mit Metall-Applikationen - Akustischer Türalarm 	Design und Komfort <ul style="list-style-type: none"> - TouchControl - Elektronische Temperaturregelung, exakt digital ablesbar - LED Beleuchtung - Akustischer Türalarm
Kühlteil <ul style="list-style-type: none"> - Kühlraum: 139 l Nutzinhalt - 4 Abstellflächen aus Sicherheitsglas (3 höhenverstellbar), davon 1 teilbar mit Parkmöglichkeit im Gerät, 1 easyAccessShelf - 5 Türabsteller, davon 1 Butter-/ Käsefach - Super-Kühlen - FreshSense - Konstante Temperatur durch intelligente Sensortechnik 	Kühlteil <ul style="list-style-type: none"> - Kühlraum: 172 l Nutzinhalt - 5 Abstellflächen aus Sicherheitsglas (4 höhenverstellbar), davon 1 teilbar mit Parkmöglichkeit im Gerät, 1 easyAccessShelf - 5 Türabsteller, davon 1 Butter-/ Käsefach - Super-Kühlen - FreshSense - Konstante Temperatur durch intelligente Sensortechnik 	Kühlteil <ul style="list-style-type: none"> - Kühlraum: 139 l Nutzinhalt - 4 Abstellflächen aus Sicherheitsglas (3 höhenverstellbar), davon 1 teilbar mit Parkmöglichkeit im Gerät, 1 easyAccessShelf - 5 Türabsteller, davon 1 Butter-/ Käsefach - Super-Kühlen - FreshSense - Konstante Temperatur durch intelligente Sensortechnik
VitaFresh plus <ul style="list-style-type: none"> - Hält frische Lebensmittel bis zu zweimal länger frisch 	VitaFresh plus <ul style="list-style-type: none"> - Hält frische Lebensmittel bis zu zweimal länger frisch 	VitaFresh plus <ul style="list-style-type: none"> - Hält frische Lebensmittel bis zu zweimal länger frisch
Gefrierteil <ul style="list-style-type: none"> - ****-Gefrierraum: 15 l Nutzinhalt - Gefriervermögen: 2.5 kg in 24 Std. - Lagerzeit bei Störung: 13 Std. - 1 Gefrierfach mit Klappe - 1 herausnehmbare Ablage aus Sicherheitsglas - Pizza-gerechtes Gefrierfach 	Gefrierteil <ul style="list-style-type: none"> - ****-Gefrierraum: 15 l Nutzinhalt - Gefriervermögen: 2.4 kg in 24 Std. - Lagerzeit bei Störung: 13 Std. - 1 Gefrierfach mit Klappe - Pizza-gerechtes Gefrierfach 	Gefrierteil <ul style="list-style-type: none"> - ****-Gefrierraum: 15 l Nutzinhalt - Gefriervermögen: 2.4 kg in 24 Std. - Lagerzeit bei Störung: 13 Std. - 1 Gefrierfach mit Klappe - Pizza-gerechtes Gefrierfach
Technische Informationen <ul style="list-style-type: none"> - Türanschlag rechts, wechselbar - Komfortable, einfache Montage - Gerätemaße (H x B x T): 102,1 x 55,8 x 54,5 cm - Nischenmaße (H x B x T): 102,5 x 56,0 x 55,0 cm - Klimaklasse SN-ST 	Technische Informationen <ul style="list-style-type: none"> - Türanschlag rechts, wechselbar - Komfortable, einfache Montage - Gerätemaße (H x B x T): 102,1 x 55,8 x 54,5 cm - Nischenmaße (H x B x T): 102,5 x 56,0 x 55,0 cm - Klimaklasse SN-T 	Technische Informationen <ul style="list-style-type: none"> - Türanschlag rechts, wechselbar - Einfacher Einbau - Gerätemaße (H x B x T): 102,1 x 55,8 x 54,5 cm - Nischenmaße (H x B x T): 102,5 x 56,0 x 55,0 cm - Klimaklasse SN-ST
Zubehör <ul style="list-style-type: none"> - 2 x Eierablage, 1 x Eiwürfelschale - Flaschenkamm 	Zubehör <ul style="list-style-type: none"> - 2 x Eierablage - Flaschenkamm 	Zubehör <ul style="list-style-type: none"> - 2 x Eierablage, 1 x Eiwürfelschale - Flaschenkamm
Sonderzubehör <ul style="list-style-type: none"> - KSZ10020 Chrom Flaschenablage - KFZ30AX0 Dekortür mit Aluminium Rahmen 	Sonderzubehör <ul style="list-style-type: none"> - KSZ10020 Chrom Flaschenablage - KFZ30AX0 Dekortür mit Aluminium Rahmen 	Sonderzubehör <ul style="list-style-type: none"> - KSZ10020 Chrom Flaschenablage - KFZ30AX0 Dekortür mit Aluminium Rahmen

* Unverbindliche Preisempfehlung des Herstellers inkl. 19% MwSt. UPE gültig ab 01.04.2020. ¹ Auf einer Energieeffizienzklasse-Skala von A+++ bis D.

² Auf Basis der Ergebnisse der Normprüfung über 24 Std. Tatsächlicher Verbrauch abhängig von Nutzung/Standort des Geräts.

Serie 6 und Serie 4, 103 cm Integrierbare Kühlgeräte, Serie 2, 123 cm Integrierbares Kühlgerät



Serie 6 KIR31AF30 Flachscharnier € 899,00*	Serie 4 KIR31VF30 Flachscharnier € 809,00*	Serie 2 KIL24V60 Flachscharnier € 849,00*
<div data-bbox="185 801 477 873"> </div> <p>Leistung und Verbrauch</p> <ul style="list-style-type: none"> - Energieeffizienzklasse¹: A++ - Energieverbrauch²: 100 kWh/Jahr - Nutzinhalt gesamt: 172 l - Geräuschwert: 33 dB(A) re 1 pW <p>Design und Komfort</p> <ul style="list-style-type: none"> - TouchControl - Elektronische Temperaturregelung, exakt digital ablesbar - LED Beleuchtung - Akustischer Türalarm <p>Kühlteil</p> <ul style="list-style-type: none"> - Kühlraum: 172 l Nutzinhalt - 5 Abstellflächen aus Sicherheitsglas (4 höhenverstellbar), davon teilbar mit Parkmöglichkeit im Gerät, 1 easyAccessShelf - 5 Türabsteller, davon 1 Butter-/ Käsefach - Super-Kühlen - FreshSense - Konstante Temperatur durch intelligente Sensortechnik <p>VitaFresh plus</p> <ul style="list-style-type: none"> - Hält frische Lebensmittel bis zu zweimal länger frisch <p>Technische Informationen</p> <ul style="list-style-type: none"> - Türanschlag rechts, wechselbar - Einfacher Einbau - Gerätemaße (H x B x T): 102,1 x 55,8 x 54,5 cm - Nischenmaße (H x B x T): 102,5 x 56,0 x 55,0 cm - Klimaklasse SN-T <p>Zubehör</p> <ul style="list-style-type: none"> - 2 x Eierablage - Flaschenkamm <p>Sonderzubehör</p> <ul style="list-style-type: none"> - KSZ10020 Chrom Flaschenablage - KFZ30AX0 Dekortür mit Aluminium Rahmen 	<div data-bbox="640 801 933 873"> </div> <p>Leistung und Verbrauch</p> <ul style="list-style-type: none"> - Energieeffizienzklasse¹: A++ - Energieverbrauch²: 100 kWh/Jahr - Nutzinhalt gesamt: 172 l - Geräuschwert: 36 dB(A) re 1 pW <p>Design und Komfort</p> <ul style="list-style-type: none"> - Elektronische Temperaturregelung über LED ablesbar - LED Beleuchtung <p>Kühlteil</p> <ul style="list-style-type: none"> - Kühlraum: 172 l Nutzinhalt - 4 Abstellflächen aus Sicherheitsglas, davon 3 höhenverstellbar - 4 Türabsteller - Super-Kühlen - FreshSense - Konstante Temperatur durch intelligente Sensortechnik <p>MultiBox</p> <ul style="list-style-type: none"> - Transparente Schublade mit Wellenboden, ideal zur Lagerung von Obst und Gemüse <p>Technische Informationen</p> <ul style="list-style-type: none"> - Türanschlag rechts, wechselbar - Gerätemaße (H x B x T): 102,1 x 54,1 x 54,5 cm - Nischenmaße (H x B x T): 102,5 x 56,0 x 55,0 cm - Klimaklasse SN-T <p>Zubehör</p> <ul style="list-style-type: none"> - 2 x Eierablage <p>Sonderzubehör</p> <ul style="list-style-type: none"> - KSZ10020 Chrom Flaschenablage - KFZ30AX0 Dekortür mit Aluminium Rahmen 	<div data-bbox="1096 801 1224 873"> </div> <p>Leistung und Verbrauch</p> <ul style="list-style-type: none"> - Energieeffizienzklasse¹: A++ - Energieverbrauch²: 174 kWh/Jahr - Nutzinhalt gesamt: 200 l - Geräuschwert: 37 dB(A) re 1 pW <p>Design und Komfort</p> <ul style="list-style-type: none"> - Drehwähler für Temperaturregelung - Innenraumbeleuchtung <p>Kühlteil</p> <ul style="list-style-type: none"> - Kühlraum: 183 l Nutzinhalt - 5 Abstellflächen aus Sicherheitsglas, davon 4 höhenverstellbar - 4 durchgehende Türabsteller <p>MultiBox</p> <ul style="list-style-type: none"> - Transparente Schublade mit Wellenboden, ideal zur Lagerung von Obst und Gemüse <p>Gefriereteil</p> <ul style="list-style-type: none"> - ****-Gefrierraum: 17 l Nutzinhalt - Gefriervermögen: 2 kg in 24 Std. - Lagerzeit bei Störung: 10 Std. - 1 Gefrierfach mit Klappe - Pizza-gerechtes Gefrierfach <p>Technische Informationen</p> <ul style="list-style-type: none"> - Türanschlag rechts, wechselbar - Gerätemaße (H x B x T): 122,1 x 54,1 x 54,2 cm - Nischenmaße (H x B x T): 122,5 x 56,0 x 55,0 cm - Klimaklasse N <p>Zubehör</p> <ul style="list-style-type: none"> - 1 x Eierablage <p>Sonderzubehör</p> <ul style="list-style-type: none"> - KFZ40AX0 Dekortür mit Aluminium Rahmen - KFZ40SX0 Edelstahlfront

* Unverbindliche Preisempfehlung des Herstellers inkl. 19% MwSt. UPE gültig ab 01.04.2020. ¹ Auf einer Energieeffizienzklasse-Skala von A+++ bis D. ² Auf Basis der Ergebnisse der Normprüfung über 24 Std. Tatsächlicher Verbrauch abhängig von Nutzung/Standort des Geräts.

Serie 2, 123 cm Integrierbares Kühlgerät



Serie 2 KIR24V60 Flachscharnier € 849,00*	Serie 2 KIL24V21FF Schleppscharnier € 759,00*	Serie 2 KIR24V21FF Schleppscharnier € 759,00*
<p>Energie A++ 122,5 cm</p> <p>Leistung und Verbrauch</p> <ul style="list-style-type: none"> - Energieeffizienzklasse¹: A++ - Energieverbrauch²: 103 kWh/Jahr - Nutzinhalt gesamt: 221 l - Geräuschwert: 37 dB(A) re 1 pW <p>Design und Komfort</p> <ul style="list-style-type: none"> - Drehwähler für Temperaturregelung - Innenraumbeleuchtung <p>Kühlteil</p> <ul style="list-style-type: none"> - Kühlraum: 221 l Nutzinhalt - 6 Abstellflächen aus Sicherheitsglas, davon 5 höhenverstellbar - 4 durchgehende Türabsteller <p>MultiBox</p> <ul style="list-style-type: none"> - Transparente Schublade mit Wellenboden, ideal zur Lagerung von Obst und Gemüse <p>Technische Informationen</p> <ul style="list-style-type: none"> - Türanschlag rechts, wechselbar - Gerätemaße (H x B x T): 122,1 x 54,1 x 54,2 cm - Nischenmaße (H x B x T): 122,5 x 56,0 x 55,0 cm - Klimaklasse N <p>Zubehör</p> <ul style="list-style-type: none"> - 1 x Eierablage <p>Sonderzubehör</p> <ul style="list-style-type: none"> - KFZ40AX0 Dekortür mit Aluminium Rahmen - KFZ40SX0 Edelstahlfront 	<p>Energie A+ 122,5 cm</p> <p>Leistung und Verbrauch</p> <ul style="list-style-type: none"> - Energieeffizienzklasse¹: A+ - Energieverbrauch²: 221 kWh/Jahr - Nutzinhalt gesamt: 200 l - Geräuschwert: 37 dB(A) re 1 pW <p>Design und Komfort</p> <ul style="list-style-type: none"> - Drehwähler für Temperaturregelung - LED Beleuchtung <p>Kühlteil</p> <ul style="list-style-type: none"> - Kühlraum: 183 l Nutzinhalt - 5 Abstellflächen aus Sicherheitsglas, davon 4 höhenverstellbar - 4 durchgehende Türabsteller <p>MultiBox</p> <ul style="list-style-type: none"> - Transparente Schublade mit Wellenboden, ideal zur Lagerung von Obst und Gemüse <p>Gefrierfach</p> <ul style="list-style-type: none"> - ****-Gefrierfach: 17 l Nutzinhalt - Gefriervermögen: 2 kg in 24 Std. - Lagerzeit bei Störung: 10 Std. - 1 Gefrierfach mit Klappe - Pizza-gerechtes Gefrierfach <p>Technische Informationen</p> <ul style="list-style-type: none"> - Türanschlag rechts, wechselbar - Gerätemaße (H x B x T): 122,1 x 54,1 x 54,2 cm - Nischenmaße (H x B x T): 122,5 x 56,0 x 55,0 cm - Klimaklasse ST <p>Zubehör</p> <ul style="list-style-type: none"> - 1 x Eierablage 	<p>Energie A+ 122,5 cm</p> <p>Leistung und Verbrauch</p> <ul style="list-style-type: none"> - Energieeffizienzklasse¹: A+ - Energieverbrauch²: 131 kWh/Jahr - Nutzinhalt gesamt: 221 l - Geräuschwert: 36 dB(A) re 1 pW <p>Design und Komfort</p> <ul style="list-style-type: none"> - Drehwähler für Temperaturregelung - LED Beleuchtung <p>Kühlteil</p> <ul style="list-style-type: none"> - Kühlraum: 221 l Nutzinhalt - 6 Abstellflächen aus Sicherheitsglas, davon 5 höhenverstellbar - 4 durchgehende Türabsteller <p>MultiBox</p> <ul style="list-style-type: none"> - Transparente Schublade mit Wellenboden, ideal zur Lagerung von Obst und Gemüse <p>Technische Informationen</p> <ul style="list-style-type: none"> - Türanschlag rechts, wechselbar - Gerätemaße (H x B x T): 122,1 x 54,1 x 54,2 cm - Nischenmaße (H x B x T): 122,5 x 56,0 x 55,0 cm - Klimaklasse SN_ST <p>Zubehör</p> <ul style="list-style-type: none"> - 1 x Eierablage

* Unverbindliche Preisempfehlung des Herstellers inkl. 19% MwSt. UPE gültig ab 01.04.2020. ¹ Auf einer Energieeffizienzklasse-Skala von A+++ bis D.² Auf Basis der Ergebnisse der Normprüfung über 24 Std. Tatsächlicher Verbrauch abhängig von Nutzung/Standort des Geräts.

Serie 2, 103 cm Integrierbare Kühlgeräte

















Serie 2 KIL20V60 Flachscharnier € 779,00*	Serie 2 KIR20V60 Flachscharnier € 779,00*	Serie 2 KIL20V21FF Schleppscharnier € 679,00*
<div data-bbox="185 801 327 873"> </div> <p>Leistung und Verbrauch</p> <ul style="list-style-type: none"> - Energieeffizienzklasse¹: A++ - Energieverbrauch²: 160 kWh/Jahr - Nutzinhalt gesamt: 158 l - Geräuschwert: 37 dB(A) re 1 pW <p>Design und Komfort</p> <ul style="list-style-type: none"> - Drehwähler für Temperaturregelung - Reinigungsfreundlicher, heller Innenraum - Innenraumbeleuchtung <p>Kühlteil</p> <ul style="list-style-type: none"> - Kühlraum: 141 l Nutzinhalt - 4 Abstellflächen aus Sicherheitsglas, davon 3 höhenverstellbar - 4 durchgehende Türabsteller <p>MultiBox</p> <ul style="list-style-type: none"> - Transparente Schublade mit Wellenboden, ideal zur Lagerung von Obst und Gemüse <p>Gefrierenteil</p> <ul style="list-style-type: none"> - ****-Gefrierraum: 17 l Nutzinhalt - Gefriervermögen: 2.0 kg in 24 Std. - Lagerzeit bei Störung: 10 Std. - 1 Gefrierfach mit Klappe - Pizza-gerechtes Gefrierfach <p>Technische Informationen</p> <ul style="list-style-type: none"> - Türanschlag rechts, wechselbar - Gerätemaße (H x B x T): 102,1 x 54,1 x 54,2 cm - Nischenmaße (H x B x T): 102,5 x 56,0 x 55,0 cm - Klimaklasse N <p>Zubehör</p> <ul style="list-style-type: none"> - 1 x Eierablage <p>Sonderzubehör</p> <ul style="list-style-type: none"> - KFZ30AX0 Dekortür mit Aluminium Rahmen 	<div data-bbox="639 801 781 873"> </div> <p>Leistung und Verbrauch</p> <ul style="list-style-type: none"> - Energieeffizienzklasse¹: A++ - Energieverbrauch²: 99 kWh/Jahr - Nutzinhalt gesamt: 181 l - Geräuschwert: 37 dB(A) re 1 pW <p>Design und Komfort</p> <ul style="list-style-type: none"> - Drehwähler für Temperaturregelung - Innenraumbeleuchtung <p>Kühlteil</p> <ul style="list-style-type: none"> - Kühlraum: 181 l Nutzinhalt - 5 Abstellflächen aus Sicherheitsglas, davon 4 höhenverstellbar - 4 durchgehende Türabsteller <p>MultiBox</p> <ul style="list-style-type: none"> - Transparente Schublade mit Wellenboden, ideal zur Lagerung von Obst und Gemüse <p>Technische Informationen</p> <ul style="list-style-type: none"> - Türanschlag rechts, wechselbar - Gerätemaße (H x B x T): 102,1 x 54,1 x 54,2 cm - Nischenmaße (H x B x T): 102,5 x 56,0 x 55,0 cm - Klimaklasse N <p>Zubehör</p> <ul style="list-style-type: none"> - 1 x Eierablage <p>Sonderzubehör</p> <ul style="list-style-type: none"> - KFZ30AX0 Dekortür mit Aluminium Rahmen 	<div data-bbox="1093 801 1235 873"> </div> <p>Leistung und Verbrauch</p> <ul style="list-style-type: none"> - Energieeffizienzklasse¹: A+ - Energieverbrauch²: 203 kWh/Jahr - Nutzinhalt gesamt: 158 l - Geräuschwert: 38 dB(A) re 1 pW <p>Design und Komfort</p> <ul style="list-style-type: none"> - Drehwähler für Temperaturregelung - LED Beleuchtung - Abtau-Automatik <p>Kühlteil</p> <ul style="list-style-type: none"> - Kühlraum: 141 l Nutzinhalt - 4 Abstellflächen aus Sicherheitsglas, davon 3 höhenverstellbar - 4 durchgehende Türabsteller <p>MultiBox</p> <ul style="list-style-type: none"> - Transparente Schublade mit Wellenboden, ideal zur Lagerung von Obst und Gemüse <p>Gefrierenteil</p> <ul style="list-style-type: none"> - ****-Gefrierraum: 17 l Nutzinhalt - Gefriervermögen: 2.0 kg in 24 Std. - Lagerzeit bei Störung: 10 Std. - 1 Gefrierfach mit Klappe - Pizza-gerechtes Gefrierfach <p>Technische Informationen</p> <ul style="list-style-type: none"> - Türanschlag rechts, wechselbar - Gerätemaße (H x B x T): 102,1 x 54,1 x 54,2 cm - Nischenmaße (H x B x T): 102,5 x 56,0 x 55,0 cm - Klimaklasse ST <p>Zubehör</p> <ul style="list-style-type: none"> - 1 x Eierablage

* Unverbindliche Preisempfehlung des Herstellers inkl. 19% MwSt. UPE gültig ab 01.04.2020. ¹ Auf einer Energieeffizienzklasse-Skala von A+++ bis D. ² Auf Basis der Ergebnisse der Normprüfung über 24 Std. Tatsächlicher Verbrauch abhängig von Nutzung/Standort des Geräts.

Serie 2, 103 cm Integrierbare Kühlgeräte

Serie 6, 88 cm Integrierbare Kühlgeräte



Serie 2 KIR20V21FF Schleppscharnier € 679,00*	Serie 6 KIL22AD40 Profi-Türdämpfung € 1019,00*	Serie 6 KIR21AD40 Profi-Türdämpfung € 1019,00*
 	     	     
Leistung und Verbrauch <ul style="list-style-type: none"> - Energieeffizienzklasse¹: A+ - Energieverbrauch²: 126 kWh/Jahr - Nutzinhalt gesamt: 181 l - Geräuschwert: 34 dB(A) re 1 pW 	Leistung und Verbrauch <ul style="list-style-type: none"> - Energieeffizienzklasse¹: A+++ - Energieverbrauch²: 98 kWh/Jahr - Nutzinhalt gesamt: 124 l - Geräuschwert: 34 dB(A) re 1 pW 	Leistung und Verbrauch <ul style="list-style-type: none"> - Energieeffizienzklasse¹: A+++ - Energieverbrauch²: 65 kWh/Jahr - Nutzinhalt gesamt: 144 l - Geräuschwert: 33 dB(A) re 1 pW
Design und Komfort <ul style="list-style-type: none"> - Drehwähler für Temperaturregelung - LED Beleuchtung - Abtau-Automatik 	Design und Komfort <ul style="list-style-type: none"> - TouchControl - Elektronische Temperaturregelung, exakt digital ablesbar - LED Beleuchtung - Innenausstattung mit Metall-Applikationen - Akustischer Türalarm 	Design und Komfort <ul style="list-style-type: none"> - TouchControl - Elektronische Temperaturregelung, exakt digital ablesbar - LED Beleuchtung - Innenausstattung mit Metall-Applikationen - Akustischer Türalarm
Kühlteil <ul style="list-style-type: none"> - Kühlraum: 181 l Nutzinhalt - 5 Abstellflächen aus Sicherheitsglas, davon 4 höhenverstellbar - 4 durchgehende Türabsteller 	Kühlteil <ul style="list-style-type: none"> - Kühlraum: 109 l Nutzinhalt - 3 Abstellflächen aus Sicherheitsglas (2 höhenverstellbar), davon 1 teilbar mit Parkmöglichkeit im Gerät - 3 Türabsteller, davon 1 Butter-/ Käsefach - Super-Kühlen - FreshSense - Konstante Temperatur durch intelligente Sensortechnik 	Kühlteil <ul style="list-style-type: none"> - Kühlraum: 144 l Nutzinhalt - 4 Abstellflächen aus Sicherheitsglas (3 höhenverstellbar), davon 1 teilbar mit Parkmöglichkeit im Gerät, 1 easyAccessShelf - 3 Türabsteller, davon 1 Butter-/ Käsefach - Super-Kühlen - FreshSense - Konstante Temperatur durch intelligente Sensortechnik
MultiBox <ul style="list-style-type: none"> - Transparente Schublade mit Wellenboden, ideal zur Lagerung von Obst und Gemüse 	VitaFresh plus <ul style="list-style-type: none"> - Hält frische Lebensmittel bis zu zweimal länger frisch 	VitaFresh plus <ul style="list-style-type: none"> - Hält frische Lebensmittel bis zu zweimal länger frisch
Gefrierenteil <ul style="list-style-type: none"> - ****-Gefrierraum: 15 l Nutzinhalt - Gefriervermögen: 2.5 kg in 24 Std. - Lagerzeit bei Störung: 13 Std. - 1 Gefrierfach mit Klappe - Pizza-gerechtes Gefrierfach 	Gefrierenteil <ul style="list-style-type: none"> - ****-Gefrierraum: 15 l Nutzinhalt - Gefriervermögen: 2.5 kg in 24 Std. - Lagerzeit bei Störung: 13 Std. - 1 Gefrierfach mit Klappe - Pizza-gerechtes Gefrierfach 	Gefrierenteil <ul style="list-style-type: none"> - ****-Gefrierraum: 15 l Nutzinhalt - Gefriervermögen: 2.5 kg in 24 Std. - Lagerzeit bei Störung: 13 Std. - 1 Gefrierfach mit Klappe - Pizza-gerechtes Gefrierfach
Technische Informationen <ul style="list-style-type: none"> - Türanschlag rechts, wechselbar - Gerätegröße (H x B x T): 102,1 x 54,1 x 54,2 cm - Nischenmaße (H x B x T): 102,5 x 56,0 x 55,0 cm - Klimaklasse SN-ST 	Technische Informationen <ul style="list-style-type: none"> - Türanschlag rechts, wechselbar - Komfortable, einfache Montage - Gerätegröße (H x B x T): 87,4 x 55,8 x 54,5 cm - Nischenmaße (H x B x T): 88,0 x 56,0 x 55,0 cm - Klimaklasse SN-ST 	Technische Informationen <ul style="list-style-type: none"> - Türanschlag rechts, wechselbar - Komfortable, einfache Montage - Gerätegröße (H x B x T): 87,4 x 55,8 x 54,5 cm - Nischenmaße (H x B x T): 88,0 x 56,0 x 55,0 cm - Klimaklasse SN-T
Zubehör <ul style="list-style-type: none"> - 1 x Eierablage 	Zubehör <ul style="list-style-type: none"> - 2 x Eierablage, 1 x Eiswürfelschale - Flaschenkamm 	Zubehör <ul style="list-style-type: none"> - 2 x Eierablage - Flaschenkamm
Sonderzubehör <ul style="list-style-type: none"> - KSZ10020 Chrom Flaschenablage - KFZ20AX0 Dekortür mit Aluminium Rahmen - KFZ20SX0 Edelstahlfront 	Sonderzubehör <ul style="list-style-type: none"> - KSZ10020 Chrom Flaschenablage - KFZ20AX0 Dekortür mit Aluminium Rahmen - KFZ20SX0 Edelstahlfront 	Sonderzubehör <ul style="list-style-type: none"> - KSZ10020 Chrom Flaschenablage - KFZ20AX0 Dekortür mit Aluminium Rahmen - KFZ20SX0 Edelstahlfront

* Unverbindliche Preisempfehlung des Herstellers inkl. 19% MwSt. UPE gültig ab 01.04.2020. ¹ Auf einer Energieeffizienzklasse-Skala von A+++ bis D.

² Auf Basis der Ergebnisse der Normprüfung über 24 Std. Tatsächlicher Verbrauch abhängig von Nutzung/Standort des Geräts.

Serie 6 und Serie 2, 88 cm Integrierbare Kühlgeräte



Serie 6 KIL22AF30 Flachscharnier € 809,00*	Serie 6 KIR21AF30 Flachscharnier € 809,00*	Serie 2 KIL18V60 Flachscharnier € 669,00*
<div data-bbox="185 801 548 873"> </div> <p>Leistung und Verbrauch</p> <ul style="list-style-type: none"> - Energieeffizienzklasse¹: A++ - Energieverbrauch²: 148 kWh/Jahr - Nutzinhalt gesamt: 124 l - Geräuschwert: 37 dB(A) re 1 pW <p>Design und Komfort</p> <ul style="list-style-type: none"> - TouchControl - Elektronische Temperaturregelung, exakt digital ablesbar - LED Beleuchtung - Innenausstattung mit Metall-Applikationen - Abtau-Automatik - Akustischer Türalarm <p>Kühlteil</p> <ul style="list-style-type: none"> - Kühlraum: 109 l Nutzinhalt - 3 Abstellflächen aus Sicherheitsglas (2 höhenverstellbar), davon teilbar mit Parkmöglichkeit im Gerät - 3 Türabsteller, davon 1 Butter-/ Käsefach - Super-Kühlen - FreshSense - Konstante Temperatur durch intelligente Sensortechnik <p>VitaFresh plus</p> <ul style="list-style-type: none"> - Hält frische Lebensmittel bis zu zweimal länger frisch <p>Gefrierteil</p> <ul style="list-style-type: none"> - ****-Gefrierraum: 15 l Nutzinhalt - Gefriervermögen: 2.4 kg in 24 Std. - Lagerzeit bei Störung: 13 Std. - 1 Gefrierfach mit Klappe - Pizza-gerechtes Gefrierfach <p>Technische Informationen</p> <ul style="list-style-type: none"> - Türanschlag rechts, wechselbar - Gerätegröße (H x B x T): 87,4 x 55,8 x 54,5 cm - Nischenmaße (H x B x T): 88,0 x 56,0 x 55,0 cm - Klimaklasse SN-ST <p>Zubehör</p> <ul style="list-style-type: none"> - 2 x Eierablage - Flaschenkamm <p>Sonderzubehör</p> <ul style="list-style-type: none"> - KSZ10020 Chrom Flaschenablage - KFZ20AX0 Dekortür mit Aluminium Rahmen - KFZ20SX0 Edelstahlfront 	<div data-bbox="640 801 1004 873"> </div> <p>Leistung und Verbrauch</p> <ul style="list-style-type: none"> - Energieeffizienzklasse¹: A++ - Energieverbrauch²: 97 kWh/Jahr - Nutzinhalt gesamt: 144 l - Geräuschwert: 33 dB(A) re 1 pW <p>Design und Komfort</p> <ul style="list-style-type: none"> - TouchControl - Elektronische Temperaturregelung, exakt digital ablesbar - LED Beleuchtung - Abtau-Automatik - Akustischer Türalarm <p>Kühlteil</p> <ul style="list-style-type: none"> - Kühlraum: 144 l Nutzinhalt - 4 Abstellflächen aus Sicherheitsglas (3 höhenverstellbar), davon teilbar mit Parkmöglichkeit im Gerät, 1 easyAccessShelf - 3 Türabsteller, davon 1 Butter-/ Käsefach - Super-Kühlen - FreshSense - Konstante Temperatur durch intelligente Sensortechnik <p>VitaFresh plus</p> <ul style="list-style-type: none"> - Hält frische Lebensmittel bis zu zweimal länger frisch <p>Technische Informationen</p> <ul style="list-style-type: none"> - Türanschlag rechts, wechselbar - Einfacher Einbau - Gerätegröße (H x B x T): 87,4 x 55,8 x 54,5 cm - Nischenmaße (H x B x T): 88,0 x 56,0 x 55,0 cm - Klimaklasse SN-T <p>Zubehör</p> <ul style="list-style-type: none"> - 2 x Eierablage - Flaschenkamm <p>Sonderzubehör</p> <ul style="list-style-type: none"> - KSZ10020 Chrom Flaschenablage - KFZ20AX0 Dekortür mit Aluminium Rahmen - KFZ20SX0 Edelstahlfront 	<div data-bbox="1093 801 1235 873"> </div> <p>Leistung und Verbrauch</p> <ul style="list-style-type: none"> - Energieeffizienzklasse¹: A++ - Energieverbrauch²: 150 kWh/Jahr - Nutzinhalt gesamt: 129 l - Geräuschwert: 37 dB(A) re 1 pW <p>Design und Komfort</p> <ul style="list-style-type: none"> - Drehwähler für Temperaturregelung - Innenraumbeleuchtung <p>Kühlteil</p> <ul style="list-style-type: none"> - Kühlraum: 112 l Nutzinhalt - 3 Abstellflächen aus Sicherheitsglas, davon 2 höhenverstellbar - 4 durchgehende Türabsteller <p>MultiBox</p> <ul style="list-style-type: none"> - Transparente Schublade mit Wellenboden, ideal zur Lagerung von Obst und Gemüse <p>Gefrierteil</p> <ul style="list-style-type: none"> - ****-Gefrierraum: 17 l Nutzinhalt - Gefriervermögen: 2 kg in 24 Std. - Lagerzeit bei Störung: 10 Std. - 1 Gefrierfach mit Klappe - Pizza-gerechtes Gefrierfach <p>Technische Informationen</p> <ul style="list-style-type: none"> - Türanschlag rechts, wechselbar - Gerätegröße (H x B x T): 87,4 x 54,1 x 54,2 cm - Nischenmaße (H x B x T): 88,0 x 56,0 x 55,0 cm - Klimaklasse N <p>Zubehör</p> <ul style="list-style-type: none"> - 1 x Eierablage <p>Sonderzubehör</p> <ul style="list-style-type: none"> - KFZ20AX0 Dekortür mit Aluminium Rahmen - KFZ20SX0 Edelstahlfront

* Unverbindliche Preisempfehlung des Herstellers inkl. 19% MwSt. UPE gültig ab 01.04.2020. ¹ Auf einer Energieeffizienzklasse-Skala von A+++ bis D. ² Auf Basis der Ergebnisse der Normprüfung über 24 Std. Tatsächlicher Verbrauch abhängig von Nutzung/Standort des Geräts.

Serie 2, 88 cm Integrierbares Kühlgerät



Serie 2 KIR18V60 Flachscharnier € 669,00*	Serie 2 KIL18V20FF Flachscharnier € 559,00*	Serie 2 KIR18V20FF Flachscharnier € 559,00*
<div data-bbox="112 804 252 875"> </div> <p>Leistung und Verbrauch</p> <ul style="list-style-type: none"> - Energieeffizienzklasse¹: A++ - Energieverbrauch²: 96 kWh/Jahr - Nutzinhalt gesamt: 150 l - Geräuschwert: 37 dB(A) re 1 pW <p>Design und Komfort</p> <ul style="list-style-type: none"> - Drehwähler für Temperaturregelung - Abtau-Automatik - Reinigungsfreundlicher, heller Innenraum <p>Kühlteil</p> <ul style="list-style-type: none"> - Kühlraum: 150 l Nutzinhalt - 4 Abstellflächen aus Sicherheitsglas, davon 3 höhenverstellbar - 4 durchgehende Türabsteller <p>MultiBox</p> <ul style="list-style-type: none"> - Transparente Schublade mit Wellenboden, ideal zur Lagerung von Obst und Gemüse <p>Gefrierteil</p> <ul style="list-style-type: none"> - ****-Gefrierraum: 17 l Nutzinhalt - Gefriervermögen: 2 kg in 24 Std. - Lagerzeit bei Störung: 10 Std. - 1 Gefrierfach mit Klappe - Pizza-gerechtes Gefrierfach <p>Technische Informationen</p> <ul style="list-style-type: none"> - Türanschlag rechts, wechselbar - Gerätemaße (H x B x T): 87,4 x 54,1 x 54,2 cm - Nischenmaße (H x B x T): 88,0 x 56,0 x 55,0 cm - Klimaklasse N <p>Zubehör</p> <ul style="list-style-type: none"> - 1 x Eierablage <p>Sonderzubehör</p> <ul style="list-style-type: none"> - KFZ20AX0 Dekortür mit Aluminium Rahmen - KFZ20SX0 Edelstahlfront 	<div data-bbox="568 804 708 875"> </div> <p>Leistung und Verbrauch</p> <ul style="list-style-type: none"> - Energieeffizienzklasse¹: A+ - Energieverbrauch²: 191 kWh/Jahr - Nutzinhalt gesamt: 129 l - Geräuschwert: 39 dB(A) re 1 pW <p>Design und Komfort</p> <ul style="list-style-type: none"> - Drehwähler für Temperaturregelung - LED Beleuchtung <p>Kühlteil</p> <ul style="list-style-type: none"> - Kühlraum: 112 l Nutzinhalt - 3 Abstellflächen aus Sicherheitsglas, davon 2 höhenverstellbar - 4 durchgehende Türabsteller <p>MultiBox</p> <ul style="list-style-type: none"> - Transparente Schublade mit Wellenboden, ideal zur Lagerung von Obst und Gemüse <p>Gefrierteil</p> <ul style="list-style-type: none"> - ****-Gefrierraum: 17 l Nutzinhalt - Gefriervermögen: 2 kg in 24 Std. - Lagerzeit bei Störung: 10 Std. - 1 Gefrierfach mit Klappe - Pizza-gerechtes Gefrierfach <p>Technische Informationen</p> <ul style="list-style-type: none"> - Türanschlag rechts, wechselbar - Gerätemaße (H x B x T): 87,4 x 54,1 x 54,2 cm - Nischenmaße (H x B x T): 88,0 x 56,0 x 55,0 cm - Klimaklasse ST <p>Zubehör</p> <ul style="list-style-type: none"> - 1 x Eierablage 	<div data-bbox="1024 804 1164 875"> </div> <p>Leistung und Verbrauch</p> <ul style="list-style-type: none"> - Energieeffizienzklasse¹: A+ - Energieverbrauch²: 122 kWh/Jahr - Nutzinhalt gesamt: 150 l - Geräuschwert: 34 dB(A) re 1 pW <p>Design und Komfort</p> <ul style="list-style-type: none"> - Drehwähler für Temperaturregelung - LED Beleuchtung <p>Kühlteil</p> <ul style="list-style-type: none"> - Kühlraum: 150 l Nutzinhalt - 4 Abstellflächen aus Sicherheitsglas, davon 3 höhenverstellbar - 4 durchgehende Türabsteller <p>MultiBox</p> <ul style="list-style-type: none"> - Transparente Schublade mit Wellenboden, ideal zur Lagerung von Obst und Gemüse <p>Technische Informationen</p> <ul style="list-style-type: none"> - Türanschlag rechts, wechselbar - Gerätemaße (H x B x T): 87,4 x 54,1 x 54,2 cm - Nischenmaße (H x B x T): 88,0 x 56,0 x 55,0 cm - Klimaklasse SN-ST <p>Zubehör</p> <ul style="list-style-type: none"> - 1 x Eierablage

* Unverbindliche Preisempfehlung des Herstellers inkl. 19% MwSt. UPE gültig ab 01.04.2020. ¹ Auf einer Energieeffizienzklasse-Skala von A+++ bis D.² Auf Basis der Ergebnisse der Normprüfung über 24 Std. Tatsächlicher Verbrauch abhängig von Nutzung/Standort des Geräts.

Serie 2, 88 cm Integrierbare Kühlgeräte











Serie 2 KIL18V51 Flachscharnier € 559,00*	Serie 2 KIR18V51 Flachscharnier € 559,00*
<div data-bbox="185 801 327 873"> </div> <p>Leistung und Verbrauch</p> <ul style="list-style-type: none"> - Energieeffizienzklasse¹: A+ - Energieverbrauch²: 191 kWh/Jahr - Nutzinhalt gesamt: 129 l - Geräuschwert: 39 dB(A) re 1 pW <p>Design und Komfort</p> <ul style="list-style-type: none"> - Drehwähler für Temperaturregelung - Innenraumbeleuchtung <p>Kühlteil</p> <ul style="list-style-type: none"> - Kühlraum: 112 l Nutzinhalt - 3 Abstellflächen aus Sicherheitsglas, davon 2 höhenverstellbar - 4 durchgehende Türabsteller <p>MultiBox</p> <ul style="list-style-type: none"> - Transparente Schublade mit Wellenboden, ideal zur Lagerung von Obst und Gemüse <p>Gefrierenteil</p> <ul style="list-style-type: none"> - ****-Gefrierraum: 17 l Nutzinhalt - Gefriervermögen: 2 kg in 24 Std. - Lagerzeit bei Störung: 10 Std. - 1 Gefrierfach mit Klappe - Pizza-gerechtes Gefrierfach <p>Technische Informationen</p> <ul style="list-style-type: none"> - Türanschlag rechts, wechselbar - Komfortable, einfache Montage - Gerätemaße (H x B x T): 87,4 x 54,1 x 54,2 cm - Nischenmaße (H x B x T): 88,0 x 56,0 x 55,0 cm - Klimaklasse N <p>Zubehör</p> <ul style="list-style-type: none"> - 1 x Eierablage <p>Sonderzubehör</p> <ul style="list-style-type: none"> - KFZ20AX0 Dekortür mit Aluminium Rahmen - KFZ20SX0 Edelstahlfront 	<div data-bbox="640 801 783 873"> </div> <p>Leistung und Verbrauch</p> <ul style="list-style-type: none"> - Energieeffizienzklasse¹: A+ - Energieverbrauch²: 122 kWh/Jahr - Nutzinhalt gesamt: 150 l - Geräuschwert: 34 dB(A) re 1 pW <p>Design und Komfort</p> <ul style="list-style-type: none"> - Drehwähler für Temperaturregelung - Innenraumbeleuchtung <p>Kühlteil</p> <ul style="list-style-type: none"> - Kühlraum: 150 l Nutzinhalt - 4 Abstellflächen aus Sicherheitsglas, davon 3 höhenverstellbar - 4 durchgehende Türabsteller <p>MultiBox</p> <ul style="list-style-type: none"> - Transparente Schublade mit Wellenboden, ideal zur Lagerung von Obst und Gemüse <p>Technische Informationen</p> <ul style="list-style-type: none"> - Türanschlag rechts, wechselbar - Gerätemaße (H x B x T): 87,4 x 54,1 x 54,2 cm - Nischenmaße (H x B x T): 88,0 x 56,0 x 55,0 cm - Klimaklasse N <p>Zubehör</p> <ul style="list-style-type: none"> - 1 x Eierablage <p>Sonderzubehör</p> <ul style="list-style-type: none"> - KFZ20AX0 Dekortür mit Aluminium Rahmen - KFZ20SX0 Edelstahlfront

* Unverbindliche Preisempfehlung des Herstellers inkl. 19% MwSt. UPE gültig ab 01.04.2020. ¹ Auf einer Energieeffizienzklasse-Skala von A+++ bis D. ² Auf Basis der Ergebnisse der Normprüfung über 24 Std. Tatsächlicher Verbrauch abhängig von Nutzung/Standort des Geräts.

Serie 6 Unterbau Kühlgeräte











Serie 6 KUL15A65 Flachscharnier € 969,00*	Serie 6 KUR15A65 Flachscharnier € 969,00*	Serie 6 (Set aus KUL15A60 + KFZ10AX0) KUL15AX60 Flachscharnier € 949,00*
  	  	  
Leistung und Verbrauch <ul style="list-style-type: none"> - Energieeffizienzklasse¹: A++ - Energieverbrauch²: 140 kWh/Jahr - Nutzinhalt gesamt: 123 l - Geräuschwert: 38 dB(A) re 1 pW 	Leistung und Verbrauch <ul style="list-style-type: none"> - Energieeffizienzklasse¹: A++ - Energieverbrauch²: 92 kWh/Jahr - Nutzinhalt gesamt: 137 l - Geräuschwert: 38 dB(A) re 1 pW 	Leistung und Verbrauch <ul style="list-style-type: none"> - Energieeffizienzklasse¹: A++ - Energieverbrauch²: 140 kWh/Jahr - Nutzinhalt gesamt: 123 l - Geräuschwert: 38 dB(A) re 1 pW
Design und Komfort <ul style="list-style-type: none"> - Drehwähler für Temperaturregelung - LED Beleuchtung 	Design und Komfort <ul style="list-style-type: none"> - Drehwähler für Temperaturregelung - LED Beleuchtung 	Design und Komfort <ul style="list-style-type: none"> - Drehwähler für Temperaturregelung - LED Beleuchtung
Kühlteil <ul style="list-style-type: none"> - Kühlraum: 108 l Nutzinhalt - 2 Abstellflächen aus Sicherheitsglas, davon 1 höhenverstellbar, eine 2-fach ausziehbare Abstellfläche über Gemüseablage - 1 durchgehende Türabsteller - Große Auszugschale - Flaschenhalter mit extra tiefen Türabsteller 	Kühlteil <ul style="list-style-type: none"> - Kühlraum: 137 l Nutzinhalt - 3 Abstellflächen aus Sicherheitsglas, davon 2 höhenverstellbar, eine 2-fach ausziehbare Abstellfläche über Gemüseablage - 3 durchgehende Türabsteller - Große Auszugschale - Flaschenhalter mit extra tiefen Türabsteller 	Kühlteil <ul style="list-style-type: none"> - Kühlraum: 108 l Nutzinhalt - 2 Abstellflächen aus Sicherheitsglas, davon 1 höhenverstellbar, eine 2-fach ausziehbare Abstellfläche über Gemüseablage - 1 Türabsteller - Große Auszugschale - Flaschenhalter mit extra tiefen Türabsteller
MultiBox <ul style="list-style-type: none"> - Transparente Schublade mit Wellenboden, ideal zur Lagerung von Obst und Gemüse 	MultiBox <ul style="list-style-type: none"> - Transparente Schublade mit Wellenboden, ideal zur Lagerung von Obst und Gemüse 	MultiBox <ul style="list-style-type: none"> - Transparente Schublade mit Wellenboden, ideal zur Lagerung von Obst und Gemüse
Gefrierenteil <ul style="list-style-type: none"> - ****-Gefrierraum: 15 l Nutzinhalt - Gefriervermögen: 2 kg in 24 Std. - Lagerzeit bei Störung: 10 Std. - 1 Gefrierfach mit Klappe - Pizza-gerechtes Gefrierfach 	Gefrierenteil <ul style="list-style-type: none"> - ****-Gefrierraum: 15 l Nutzinhalt - Gefriervermögen: 2 kg in 24 Std. - Lagerzeit bei Störung: 10 Std. - 1 Gefrierfach mit Klappe - Pizza-gerechtes Gefrierfach 	Gefrierenteil <ul style="list-style-type: none"> - ****-Gefrierraum: 15 l Nutzinhalt - Gefriervermögen: 2 kg in 24 Std. - Lagerzeit bei Störung: 10 Std. - 1 Gefrierfach mit Klappe - Pizza-gerechtes Gefrierfach
Technische Informationen <ul style="list-style-type: none"> - Türanschlag rechts, wechselbar - Be- und Entlüftung im Sockelbereich, kein Ausschnitt in der Arbeitsplatte erforderlich - Gerätemaße (H x B x T): 82,0 x 59,8 x 54,8 cm - Nischenmaße (H x B x T): 82,0 x 60,0 x 55,0 cm - Höhenverstellbare Füße vorne - Klimaklasse SN-ST 	Technische Informationen <ul style="list-style-type: none"> - Türanschlag rechts, wechselbar - Be- und Entlüftung im Sockelbereich, kein Ausschnitt in der Arbeitsplatte erforderlich - Gerätemaße (H x B x T): 82,0 x 59,8 x 54,8 cm - Nischenmaße (H x B x T): 82,0 x 60,0 x 55,0 cm - Höhenverstellbare Füße vorne - Klimaklasse SN-ST 	Technische Informationen <ul style="list-style-type: none"> - Türanschlag rechts, wechselbar - Be- und Entlüftung im Sockelbereich, kein Ausschnitt in der Arbeitsplatte erforderlich - Gerätemaße (H x B x T): 82,0 x 59,8 x 54,8 cm - Nischenmaße (H x B x T): 82,0 x 60,0 x 55,0 cm - Höhenverstellbare Füße vorne - Klimaklasse N
Zubehör <ul style="list-style-type: none"> - 1 x Eierablage, 1 x Eiwürfelschale 	Zubehör <ul style="list-style-type: none"> - 1 x Eierablage 	Zubehör <ul style="list-style-type: none"> - 1 x Eierablage, 1 x Eiwürfelschale
Sonderzubehör <ul style="list-style-type: none"> - KFZ10AX0 Dekortür mit Aluminium Rahmen - KUZ20SX0 Edelstahlfront 	Sonderzubehör <ul style="list-style-type: none"> - KFZ10AX0 Dekortür mit Aluminium Rahmen - KUZ20SX0 Edelstahlfront 	

* Unverbindliche Preisempfehlung des Herstellers inkl. 19% MwSt. UPE gültig ab 01.04.2020. ¹ Auf einer Energieeffizienzklasse-Skala von A+++ bis D.

² Auf Basis der Ergebnisse der Normprüfung über 24 Std. Tatsächlicher Verbrauch abhängig von Nutzung/Standort des Geräts.

Serie 6 Unterbau Kühlgeräte



Serie 6 (Set aus KUR15A60 + KFZ10AX0) KUR15AX60 Flachscharnier € 949,00*	Serie 6 KUL15A60 Flachscharnier € 919,00*	Serie 6 KUR15A60 Flachscharnier € 919,00*
  	  	  
<p>Leistung und Verbrauch</p> <ul style="list-style-type: none"> - Energieeffizienzklasse¹: A++ - Energieverbrauch²: 92 kWh/Jahr - Nutzinhalt gesamt: 137 l - Geräuschwert: 38 dB(A) re 1 pW 	<p>Leistung und Verbrauch</p> <ul style="list-style-type: none"> - Energieeffizienzklasse¹: A++ - Energieverbrauch²: 140 kWh/Jahr - Nutzinhalt gesamt: 123 l - Geräuschwert: 38 dB(A) re 1 pW 	<p>Leistung und Verbrauch</p> <ul style="list-style-type: none"> - Energieeffizienzklasse¹: A++ - Energieverbrauch²: 92 kWh/Jahr - Nutzinhalt gesamt: 137 l - Geräuschwert: 38 dB(A) re 1 pW
<p>Design und Komfort</p> <ul style="list-style-type: none"> - Drehwähler für Temperaturregelung - LED Beleuchtung 	<p>Design und Komfort</p> <ul style="list-style-type: none"> - Drehwähler für Temperaturregelung - LED Beleuchtung 	<p>Design und Komfort</p> <ul style="list-style-type: none"> - Drehwähler für Temperaturregelung - LED Beleuchtung
<p>Kühlteil</p> <ul style="list-style-type: none"> - Kühlraum: 137 l Nutzinhalt - 3 Abstellflächen aus Sicherheitsglas, davon 2 höhenverstellbar, eine 2-fach ausziehbare Abstellfläche über Gemüseablage - 3 durchgehende Türabsteller - Flaschenhalter mit extra tiefen Türabsteller - Große Auszugschale 	<p>Kühlteil</p> <ul style="list-style-type: none"> - Kühlraum: 108 l Nutzinhalt - 2 Abstellflächen aus Sicherheitsglas, davon 1 höhenverstellbar, eine 2-fach ausziehbare Abstellfläche über Gemüseablage - 1 Türabsteller - Große Auszugschale - Flaschenhalter mit extra tiefen Türabsteller 	<p>Kühlteil</p> <ul style="list-style-type: none"> - Kühlraum: 137 l Nutzinhalt - 3 Abstellflächen aus Sicherheitsglas, davon 2 höhenverstellbar, eine 2-fach ausziehbare Abstellfläche über Gemüseablage - 3 durchgehende Türabsteller - Flaschenhalter mit extra tiefen Türabsteller - Große Auszugschale
<p>MultiBox</p> <ul style="list-style-type: none"> - Transparente Schublade mit Wellenboden, ideal zur Lagerung von Obst und Gemüse 	<p>MultiBox</p> <ul style="list-style-type: none"> - Transparente Schublade mit Wellenboden, ideal zur Lagerung von Obst und Gemüse 	<p>MultiBox</p> <ul style="list-style-type: none"> - Transparente Schublade mit Wellenboden, ideal zur Lagerung von Obst und Gemüse
<p>Gefrierenteil</p> <ul style="list-style-type: none"> - ****-Gefrierraum: 15 l Nutzinhalt - Gefriervermögen: 2 kg in 24 Std. - Lagerzeit bei Störung: 10 Std. - 1 Gefrierfach mit Klappe - Pizza-gerechtes Gefrierfach 	<p>Gefrierenteil</p> <ul style="list-style-type: none"> - ****-Gefrierraum: 15 l Nutzinhalt - Gefriervermögen: 2 kg in 24 Std. - Lagerzeit bei Störung: 10 Std. - 1 Gefrierfach mit Klappe - Pizza-gerechtes Gefrierfach 	<p>Gefrierenteil</p> <ul style="list-style-type: none"> - ****-Gefrierraum: 15 l Nutzinhalt - Gefriervermögen: 2 kg in 24 Std. - Lagerzeit bei Störung: 10 Std. - 1 Gefrierfach mit Klappe - Pizza-gerechtes Gefrierfach
<p>Technische Informationen</p> <ul style="list-style-type: none"> - Türanschlag rechts, wechselbar - Be- und Entlüftung im Sockelbereich, kein Ausschnitt in der Arbeitsplatte erforderlich - Gerätemaße (H x B x T): 82,0 x 59,8 x 54,8 cm - Nischenmaße (H x B x T): 82,0 x 60,0 x 55,0 cm - Höhenverstellbare Füße vorne - Klimaklasse N 	<p>Technische Informationen</p> <ul style="list-style-type: none"> - Türanschlag rechts, wechselbar - Be- und Entlüftung im Sockelbereich, kein Ausschnitt in der Arbeitsplatte erforderlich - Gerätemaße (H x B x T): 82,0 x 59,8 x 54,8 cm - Nischenmaße (H x B x T): 82,0 x 60,0 x 55,0 cm - Höhenverstellbare Füße vorne - Klimaklasse N 	<p>Technische Informationen</p> <ul style="list-style-type: none"> - Türanschlag rechts, wechselbar - Be- und Entlüftung im Sockelbereich, kein Ausschnitt in der Arbeitsplatte erforderlich - Gerätemaße (H x B x T): 82,0 x 59,8 x 54,8 cm - Nischenmaße (H x B x T): 82,0 x 60,0 x 55,0 cm - Höhenverstellbare Füße vorne - Klimaklasse N
<p>Zubehör</p> <ul style="list-style-type: none"> - 1 x Eierablage 	<p>Zubehör</p> <ul style="list-style-type: none"> - 1 x Eierablage, 1 x Eiswürfelschale 	<p>Zubehör</p> <ul style="list-style-type: none"> - 1 x Eierablage
<p>Sonderzubehör</p> <ul style="list-style-type: none"> - KFZ10AX0 Dekortür mit Aluminium Rahmen - KUZ20SX0 Edelstahlfront 	<p>Sonderzubehör</p> <ul style="list-style-type: none"> - KFZ10AX0 Dekortür mit Aluminium Rahmen - KUZ20SX0 Edelstahlfront 	<p>Sonderzubehör</p> <ul style="list-style-type: none"> - KFZ10AX0 Dekortür mit Aluminium Rahmen - KUZ20SX0 Edelstahlfront

* Unverbindliche Preisempfehlung des Herstellers inkl. 19% MwSt. UPE gültig ab 01.04.2020. ¹ Auf einer Energieeffizienzklasse-Skala von A+++ bis D. ² Auf Basis der Ergebnisse der Normprüfung über 24 Std. Tatsächlicher Verbrauch abhängig von Nutzung/Standort des Geräts.

Serie 6 NoFrost Integrierbare Gefrierschränke



Serie 6 GIN81AC30 Flachscharnier € 1.669,00*	Serie 6 GIN41AC30 Flachscharnier € 1.119,00*	Serie 4 GIN31AC30 Flachscharnier € 999,00*
   	   	   
<p>Leistung und Verbrauch</p> <ul style="list-style-type: none"> - Energieeffizienzklasse¹: A++ - Energieverbrauch²: 243 kWh/Jahr - Nutzinhalt gesamt: 211 l - Geräuschwert: 36 dB(A) re 1 pW 	<p>Leistung und Verbrauch</p> <ul style="list-style-type: none"> - Energieeffizienzklasse¹: A++ - Energieverbrauch²: 188 kWh/Jahr - Nutzinhalt gesamt: 127 l - Geräuschwert: 36 dB(A) re 1 pW 	<p>Leistung und Verbrauch</p> <ul style="list-style-type: none"> - Energieeffizienzklasse¹: A++ - Energieverbrauch²: 168 kWh/Jahr - Nutzinhalt gesamt: 97 l - Geräuschwert: 37 dB(A) re 1 pW
<p>Design und Komfort</p> <ul style="list-style-type: none"> - TouchControl - Elektronische Temperaturregelung, exakt digital ablesbar - Innenausstattung mit Metall-Applikationen - Akustischer Türalarm - Akustischer Alarm, Optische Warnanzeige - FreshSense - Konstante Temperatur durch intelligente Sensortechnik 	<p>Design und Komfort</p> <ul style="list-style-type: none"> - TouchControl - Elektronische Temperaturregelung, exakt digital ablesbar - Jede Temperaturzone getrennt regel- und kontrollierbar - Akustischer Alarm, Optische Warnanzeige - FreshSense - Konstante Temperatur durch intelligente Sensortechnik 	<p>Design und Komfort</p> <ul style="list-style-type: none"> - TouchControl - Elektronische Temperaturregelung, exakt digital ablesbar - Akustischer Alarm, Optische Warnanzeige - FreshSense - Konstante Temperatur durch intelligente Sensortechnik
<p>Gefriereteil</p> <ul style="list-style-type: none"> - NoFrost - nie wieder abtauen! - ****-Gefriererraum: 211 l Nutzinhalt - Gefriervermögen: 20 kg in 24 Std. - Lagerzeit bei Störung: 22 Std. - 5 transparente Gefriergut-Schubladen, davon 2 BigBox - 2 Intensiv-Gefrierfächer mit transparenter Klappe - Super-Gefrieren - Gefriergut-Kalender 	<p>Gefriereteil</p> <ul style="list-style-type: none"> - NoFrost - nie wieder abtauen! - ****-Gefriererraum: 127 l Nutzinhalt - Gefriervermögen: 20 kg in 24 Std. - Lagerzeit bei Störung: 23 Std. - 4 transparente Gefriergut-Schubladen, davon 1 BigBox - 1 Intensiv-Gefrierfächer mit transparenter Klappe - Super-Gefrieren - Gefriergut-Kalender 	<p>Gefriereteil</p> <ul style="list-style-type: none"> - NoFrost - nie wieder abtauen! - ****-Gefriererraum: 97 l Nutzinhalt - Gefriervermögen: 20 kg in 24 Std. - Lagerzeit bei Störung: 25 Std. - 3 transparente Gefriergut-Schubladen - 1 Intensiv-Gefrierfächer mit transparenter Klappe - Super-Gefrieren - Gefriergut-Kalender
<p>Technische Informationen</p> <ul style="list-style-type: none"> - Türanschlag rechts, wechselbar - Gerätemaße (H x B x T): 177,2 x 55,8 x 54,5 cm - Nischenmaße (H x B x T): 177,5 x 56,0 x 55,0 cm - Klimaklasse SN-T 	<p>Technische Informationen</p> <ul style="list-style-type: none"> - Türanschlag rechts, wechselbar - Gerätemaße (H x B x T): 122,5 x 56,0 x 55,0 cm - Nischenmaße (H x B x T): 122,1 x 55,8 x 54,5 cm - Klimaklasse SN-T 	<p>Technische Informationen</p> <ul style="list-style-type: none"> - Türanschlag rechts, wechselbar - Gerätemaße (H x B x T): 102,5 x 56,0 x 55,0 cm - Nischenmaße (H x B x T): 102,1 x 55,8 x 54,5 cm - Klimaklasse SN-T
<p>Zubehör</p> <ul style="list-style-type: none"> - 2 x Kälteakku, 1 x Eiswürfelschale 	<p>Zubehör</p> <ul style="list-style-type: none"> - 2 x Kälteakku, 1 x Eiswürfelschale <p>Sonderzubehör</p> <ul style="list-style-type: none"> - KFZ20SX0 Edelstahlfront - KFZ20AX0 Dekortür mit Aluminium Rahmen 	<p>Zubehör</p> <ul style="list-style-type: none"> - 2 x Kälteakku, 1 x Eiswürfelschale

* Unverbindliche Preisempfehlung des Herstellers inkl. 19% MwSt. UPE gültig ab 01.04.2020. ¹ Auf einer Energieeffizienzklasse-Skala von A+++ bis D.

² Auf Basis der Ergebnisse der Normprüfung über 24 Std. Tatsächlicher Verbrauch abhängig von Nutzung/Standort des Geräts.

Serie 6 Integrierbarer Gefrierschrank und Unterbau Kühlgerät, Serie 6 Integrierbarer Gefrierschrank



Serie 6 GIV21AD40 Profi-Türdämpfung € 999,00*	Serie 6 GUD15A55 Profi-Türdämpfung € 999,00*	Serie 6 GIV11AD40 Profi-Türdämpfung € 979,00*
<div data-bbox="185 801 553 873"> </div> <p>Leistung und Verbrauch</p> <ul style="list-style-type: none"> - Energieeffizienzklasse¹: A+++ - Energieverbrauch²: 104 kWh/Jahr - Nutzinhalt gesamt: 95 l - Geräuschwert: 37 dB(A) re 1 pW <p>Design und Komfort</p> <ul style="list-style-type: none"> - Drehwähler für Temperaturregelung - Optisches und akustisches Warnsignal bei Temperaturanstieg <p>Gefrierteil</p> <ul style="list-style-type: none"> - LowFrost - geringere Eisbildung, schnelleres Abtauen - ****-Gefrierraum: 95 l Nutzinhalt - Gefriervermögen: 12 kg in 24 Std. - Lagerzeit bei Störung: 22 Std. - 3 transparente Gefriergut-Schubladen, davon 1 BigBox - Super-Gefrieren <p>Technische Informationen</p> <ul style="list-style-type: none"> - Türanschlag rechts, wechselbar - Gerätemaße (H x B x T): 87,4 x 55,8 x 54,5 cm - Nischenmaße (H x B x T): 88,0 x 56,0 x 55,0 cm - Klimaklasse SN-T <p>Zubehör</p> <ul style="list-style-type: none"> - 2 x Kälteakku, 1 x Eiswürfelschale <p>Sonderzubehör</p> <ul style="list-style-type: none"> - KFZ20SX0 Edelstahlfront - KFZ20AX0 Dekortür mit Aluminium Rahmen 	<div data-bbox="640 801 926 873"> </div> <p>Leistung und Verbrauch</p> <ul style="list-style-type: none"> - Energieeffizienzklasse¹: A+ - Energieverbrauch: 184 kWh/Jahr - Nutzinhalt gesamt: 98 l - Geräuschwert: 38 dB(A) re 1 pW <p>Design und Komfort</p> <ul style="list-style-type: none"> - Drehwähler für Temperaturregelung - Optisches und akustisches Warnsignal bei Temperaturanstieg <p>Gefrierteil</p> <ul style="list-style-type: none"> - ****-Gefrierraum: 98 l Nutzinhalt - Gefriervermögen: 12 kg in 24 Std. - Lagerzeit bei Störung: 23 Std. - 3 transparente Gefriergut-Schubladen - Super-Gefrieren <p>Technische Informationen</p> <ul style="list-style-type: none"> - Türanschlag rechts, wechselbar - Gerätemaße (H x B x T): 82,0 x 59,8 x 54,8 cm - Nischenmaße (H x B x T): 82,0 x 60,0 x 55,0 cm - Höhenverstellbare Füße vorne - Klimaklasse SN-ST <p>Zubehör</p> <ul style="list-style-type: none"> - 2 x Kälteakku, 1 x Eiswürfelschale <p>Sonderzubehör</p> <ul style="list-style-type: none"> - KFZ10AX0 Dekortür mit Aluminium Rahmen - KUZ20SX0 Edelstahlfront 	<div data-bbox="1096 801 1465 873"> </div> <p>Leistung und Verbrauch</p> <ul style="list-style-type: none"> - Energieeffizienzklasse¹: A+++ - Energieverbrauch²: 95 kWh/Jahr - Nutzinhalt gesamt: 70 l - Geräuschwert: 37 dB(A) re 1 pW <p>Design und Komfort</p> <ul style="list-style-type: none"> - Elektronische Temperaturregelung über LED ablesbar - Akustischer Alarm, Optische Warnanzeige <p>Gefrierteil</p> <ul style="list-style-type: none"> - LowFrost - geringere Eisbildung, schnelleres Abtauen - ****-Gefrierraum: 70 l Nutzinhalt - Gefriervermögen: 12 kg in 24 Std. - Lagerzeit bei Störung: 21 Std. - 3 transparente Gefriergut-Schubladen - Super-Gefrieren <p>Technische Informationen</p> <ul style="list-style-type: none"> - Türanschlag rechts, wechselbar - Gerätemaße (H x B x T): 71,2 x 55,8 x 54,5 cm - Nischenmaße (H x B x T): 72,0 x 56,0 x 55,0 cm - Klimaklasse SN-T <p>Zubehör</p> <ul style="list-style-type: none"> - 2 x Kälteakku, 1 x Eiswürfelschale <p>Sonderzubehör</p> <ul style="list-style-type: none"> - KFZ10AX0 Dekortür mit Aluminium Rahmen - KUZ20SX0 Edelstahlfront

¹ Unverbindliche Preisempfehlung des Herstellers inkl. 19% MwSt. UPE gültig ab 01.04.2020. ² Auf Basis der Ergebnisse der Normprüfung über 24 Std. Tatsächlicher Verbrauch abhängig von Nutzung/Standort des Geräts.

Serie 6 und Integrierbarer Gefrierschrank und Unterbau Gefrierschrank, Serie 4 Integrierbarer Gefrierschrank



Serie 6 GIV21AF30 Flachscharnier	€ 729,00*	Serie 6 GIV11AF30 Flachscharnier	€ 709,00*	Serie 4 GID18A30 Schleppscharnier	€ 699,00*
Leistung und Verbrauch <ul style="list-style-type: none"> - Energieeffizienzklasse¹: A++ - Energieverbrauch²: 157 kWh/Jahr - Nutzinhalt gesamt: 97 l - Geräuschwert: 37 dB(A) re 1 pW 		Leistung und Verbrauch <ul style="list-style-type: none"> - Energieeffizienzklasse¹: A++ - Energieverbrauch²: 144 kWh/Jahr - Nutzinhalt gesamt: 72 l - Geräuschwert: 37 dB(A) re 1 pW 		Leistung und Verbrauch <ul style="list-style-type: none"> - Energieeffizienzklasse¹: A++ - Energieverbrauch²: 151 kWh/Jahr - Nutzinhalt gesamt: 94 l - Geräuschwert: 36 dB(A) re 1 pW 	
Design und Komfort <ul style="list-style-type: none"> - Drehwähler für Temperaturregelung - Optisches und akustisches Warnsignal bei Temperaturanstieg 		Design und Komfort <ul style="list-style-type: none"> - Elektronische Temperaturregelung über LED ablesbar - Akustischer Alarm, Optische Warnanzeige 		Design und Komfort <ul style="list-style-type: none"> - Drehwähler für Temperaturregelung - Innenausstattung mit Metall-Applikationen - Akustischer Alarm, Optische Warnanzeige - Kombinierbar zur Kühl-Gefrier-Kombination mit einem integrierbaren Kühlschrank 	
Gefrierteil <ul style="list-style-type: none"> - LowFrost - geringere Eisbildung, schnelleres Abtauen - ****-Gefrierraum: 97 l Nutzinhalt - Gefriervermögen: 8 kg in 24 Std. - Lagerzeit bei Störung: 22 Std. - 3 transparente Gefriergut-Schubladen, davon 1 BigBox - Super-Gefrieren 		Gefrierteil <ul style="list-style-type: none"> - LowFrost - geringere Eisbildung, schnelleres Abtauen - ****-Gefrierraum: 72 l Nutzinhalt - Gefriervermögen: 8 kg in 24 Std. - Lagerzeit bei Störung: 21 Std. - 3 transparente Gefriergut-Schubladen - Super-Gefrieren 		Gefrierteil <ul style="list-style-type: none"> - ****-Gefrierraum: 94 l Nutzinhalt - Gefriervermögen: 11 kg in 24 Std. - Lagerzeit bei Störung: 22 Std. - 4 transparente Gefriergut-Schubladen - Super-Gefrieren 	
Technische Informationen <ul style="list-style-type: none"> - Türanschlag rechts, wechselbar - Gerätemaße (H x B x T): 87,4 x 55,8 x 54,5 cm - Nischenmaße (H x B x T): 88,0 x 56,0 x 55,0 cm - Klimaklasse SN-T 		Technische Informationen <ul style="list-style-type: none"> - Türanschlag rechts, wechselbar - Gerätemaße (H x B x T): 71,2 x 55,8 x 54,5 cm - Nischenmaße (H x B x T): 72,0 x 56,0 x 55,0 cm - Klimaklasse SN-ST 		Technische Informationen <ul style="list-style-type: none"> - Türanschlag rechts, wechselbar - Gerätemaße (H x B x T): 87,4 x 54,1 x 54,2 cm - Nischenmaße (H x B x T): 88,0 x 56,0 x 55,0 cm - Klimaklasse SN-ST 	
Zubehör <ul style="list-style-type: none"> - 2 x Kälteakku, 1 x Eiswürfelschale 		Zubehör <ul style="list-style-type: none"> - 2 x Kälteakku, 1 x Eiswürfelschale 		Zubehör <ul style="list-style-type: none"> - 2 x Kälteakku, 1 x Beerenschale, 1 x Eiswürfelschale 	
Sonderzubehör <ul style="list-style-type: none"> - KFZ20SX0 Edelstahlfront - KFZ20AX0 Dekortür mit Aluminium Rahmen 		Sonderzubehör <ul style="list-style-type: none"> - KFZ10AX0 Türfront mit Alu-Dekorrahmen - KUZ20SX0 Vorsatztür, Edelstahl 			

* Unverbindliche Preisempfehlung des Herstellers inkl. 19% MwSt. UPE gültig ab 01.04.2020. ¹ Auf einer Energieeffizienzklasse-Skala von A+++ bis D. ² Auf Basis der Ergebnisse der Normprüfung über 24 Std. Tatsächlicher Verbrauch abhängig von Nutzung/Standort des Geräts.

Einbauzeichnung Kühlgeräte

Kühlgeräte

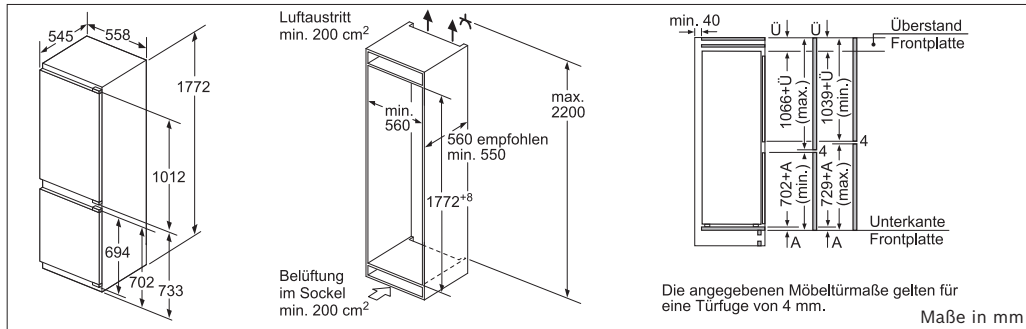

KIF86PF30

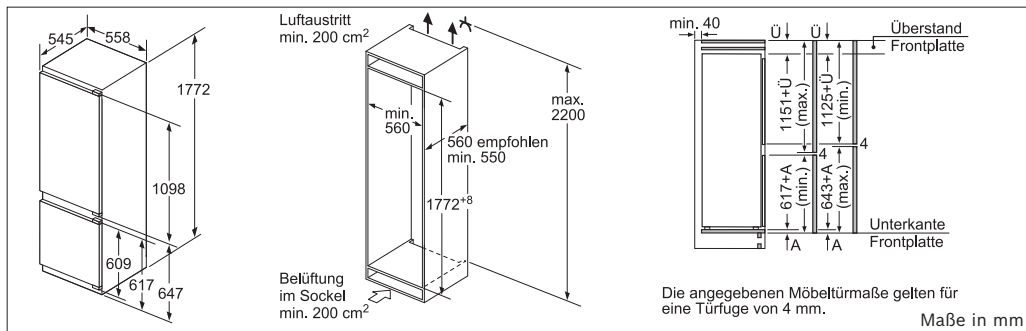

KIF87PF30

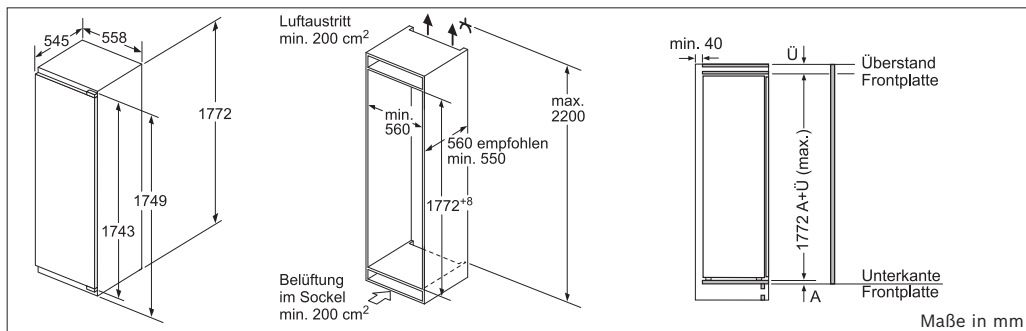

KIF81PF30

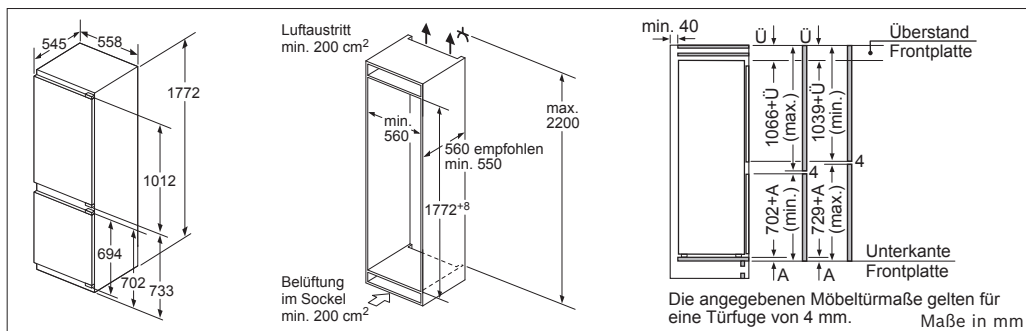

KIN86AF30

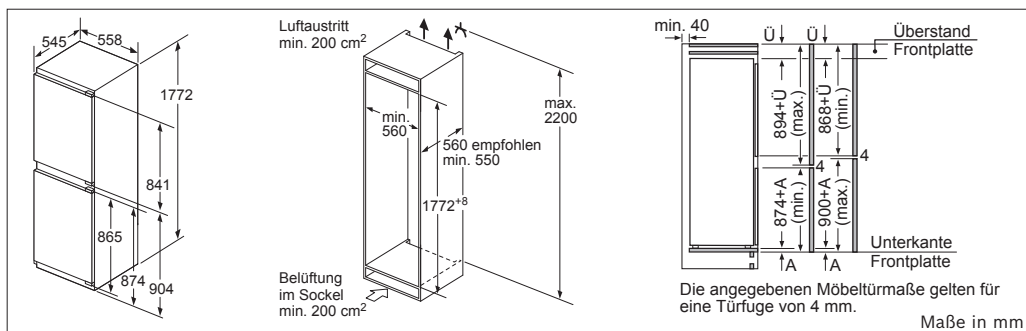

KIN85AF30

Einbauzeichnung Kühlgeräte

Kühlgeräte

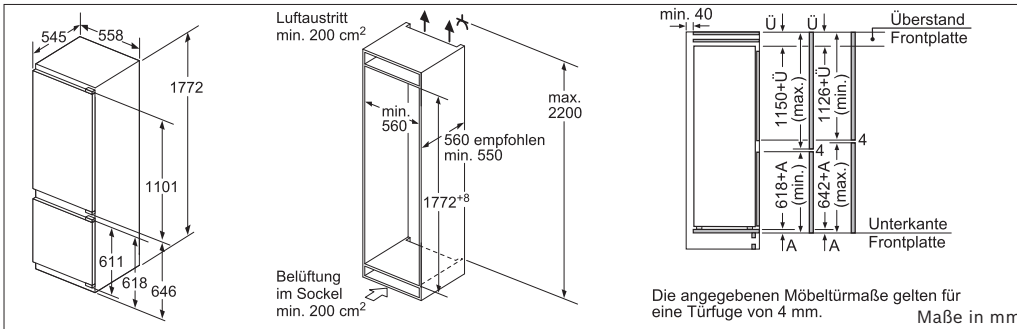

KIS87AD40

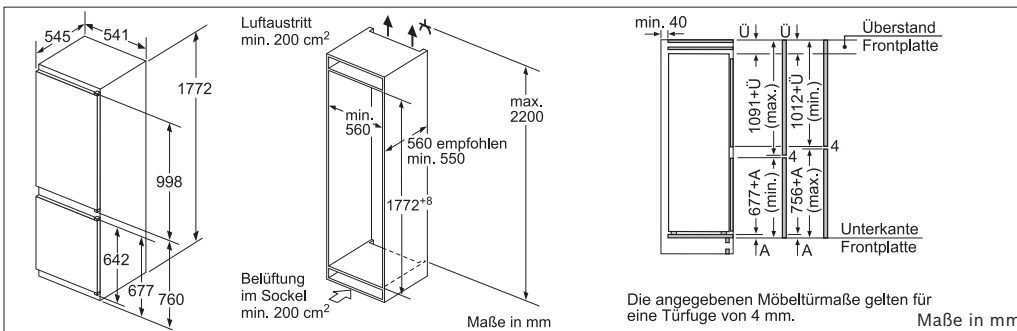

KIV86VS30

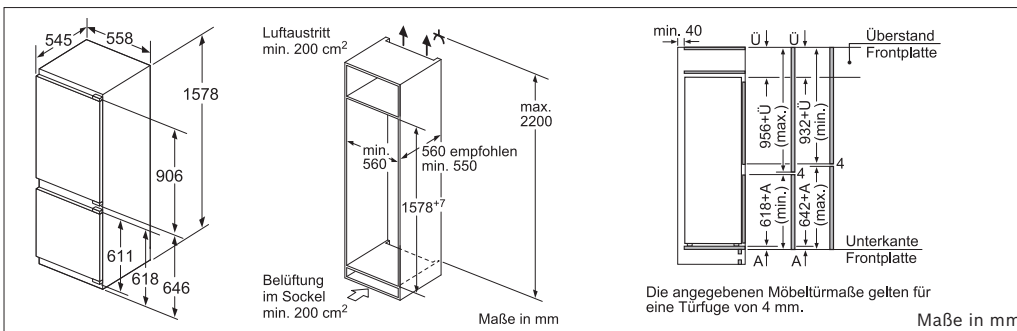

KIS77AD40

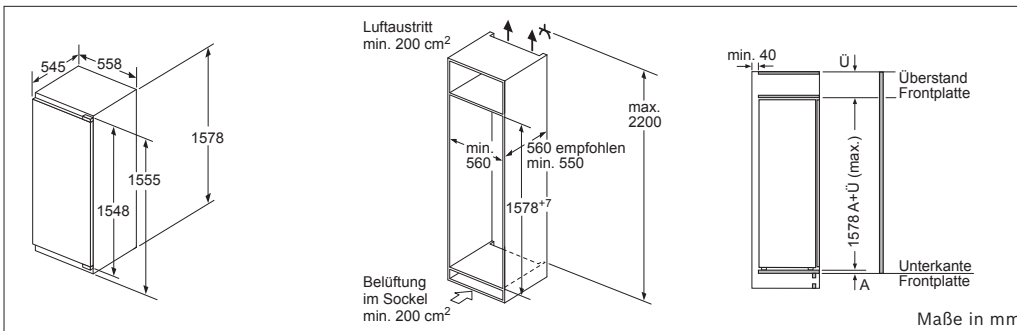

KIL72AD40

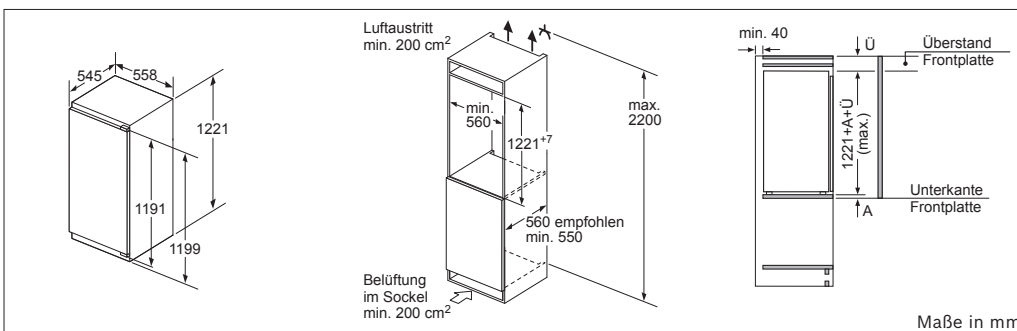

KIF ... | KIR41A ... | KIL42A ...

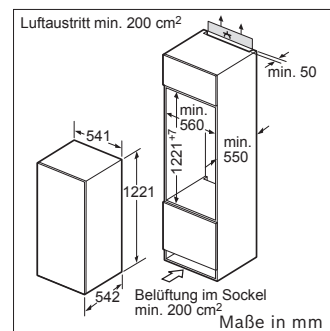

KIL24V60 | KIR24V60

Einbauzeichnung Kühlgeräte

Kühlgeräte

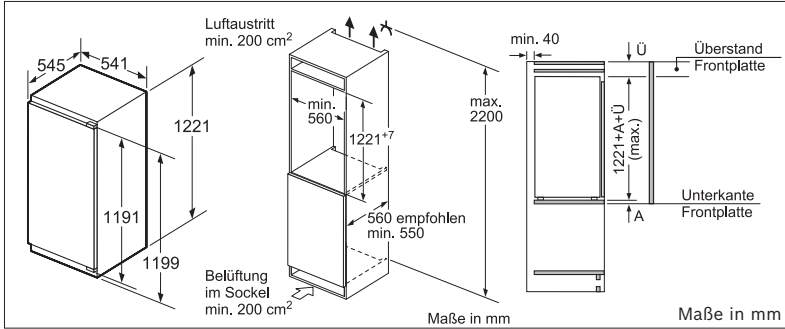

KIR41VF30 | KIL42VF30

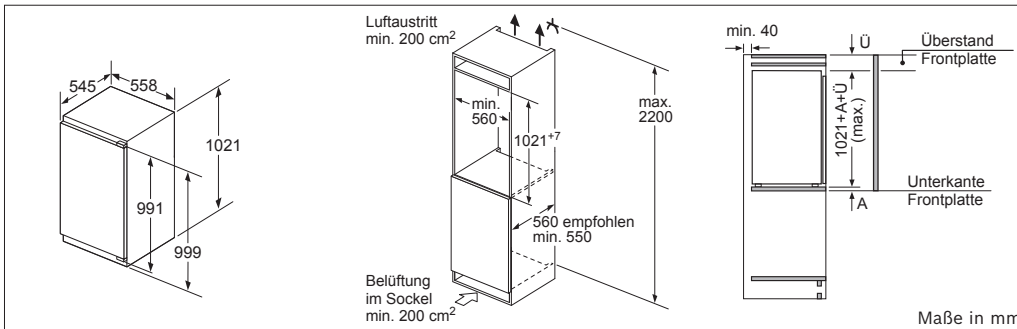

KIL32A ... | KIR31A ...

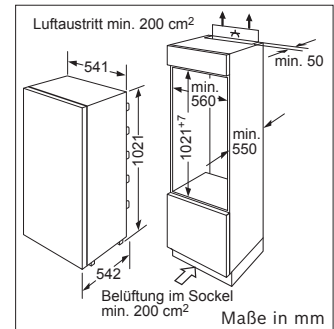

KIL20V60 | KIR20V60

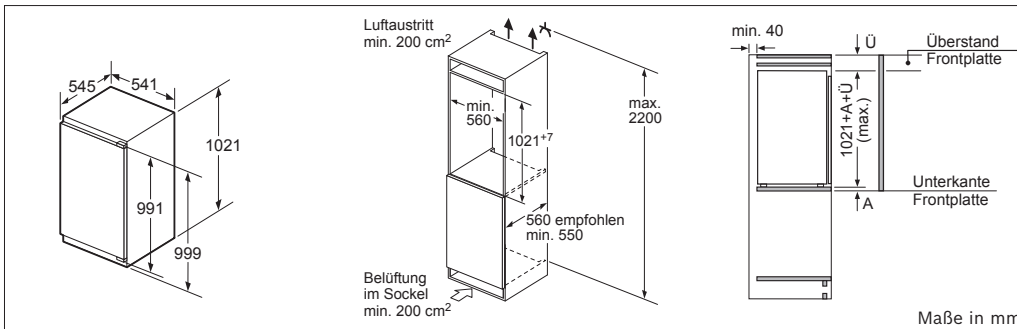

KIR31VF30

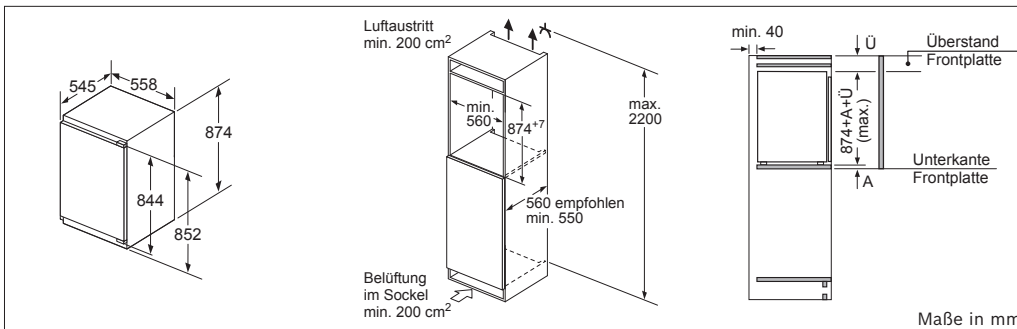

KIL22A ... | KIR21A ...

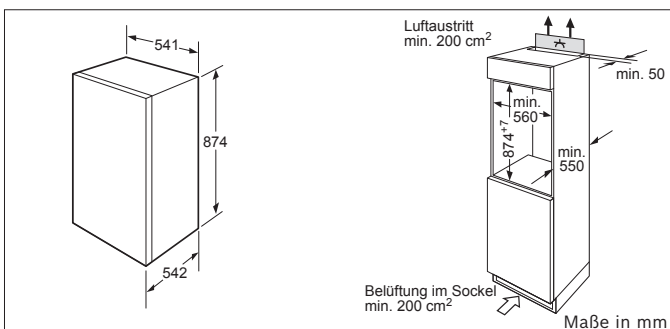

KIL18V60 | KIR18V60 | KIR18V51

Einbauzeichnung Kühlgeräte

Kühlgeräte

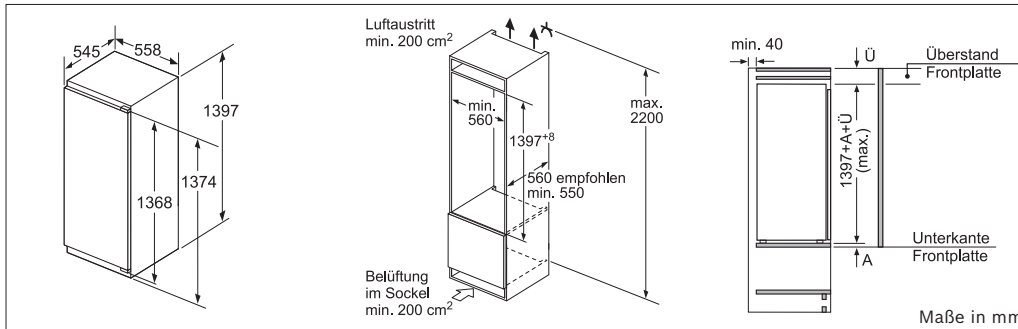

KIL52AF30

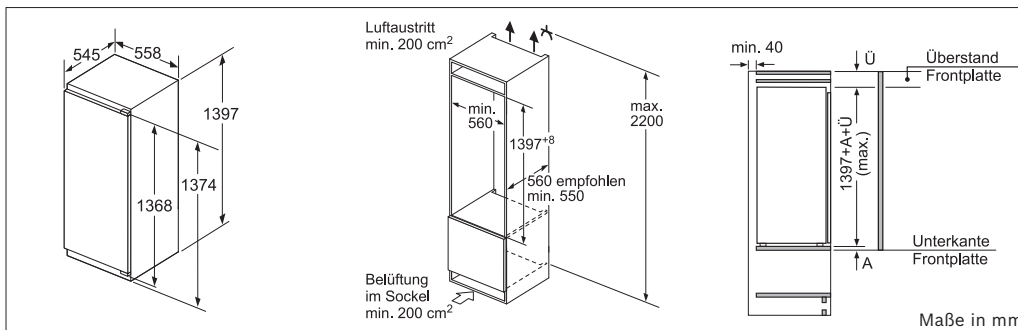

KIL52AD40 | KIR51AD40

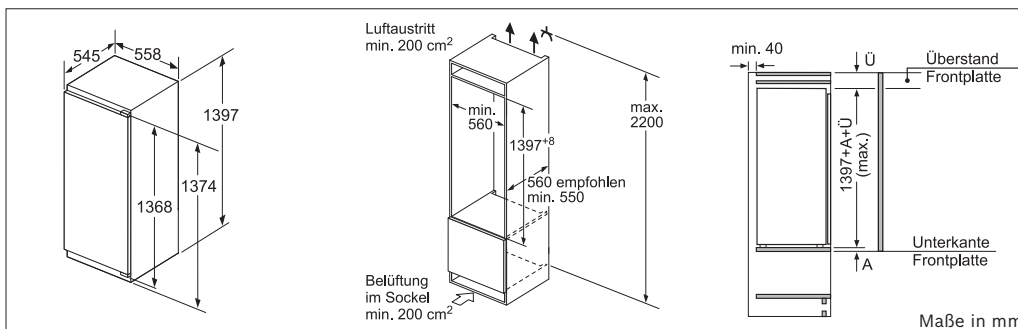

KIF52AF30 | KIF51AF30

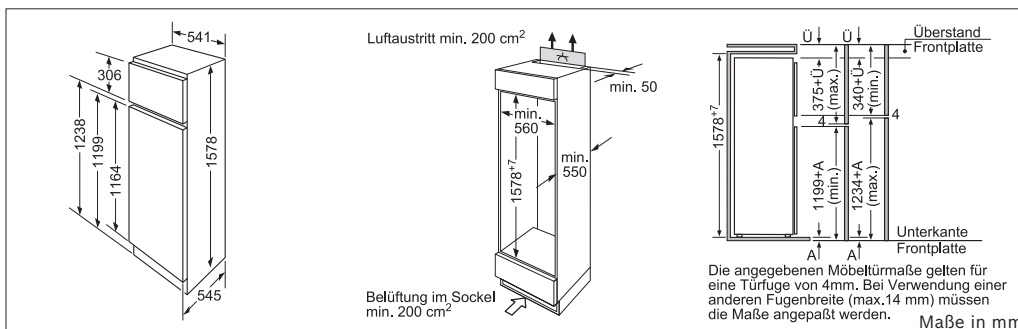

KID28X30

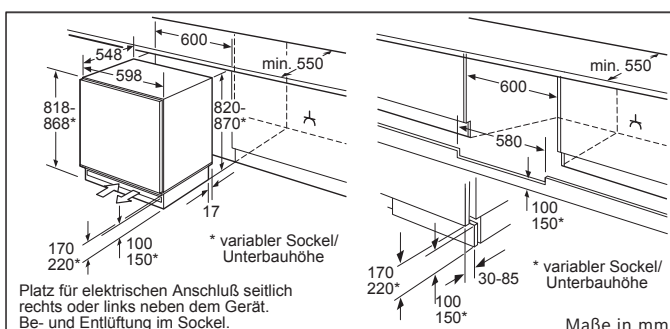

KUL15A60 | KUR15A60

Einbauzeichnung Kühlgeräte/Gefrierschränke

Kühlgeräte

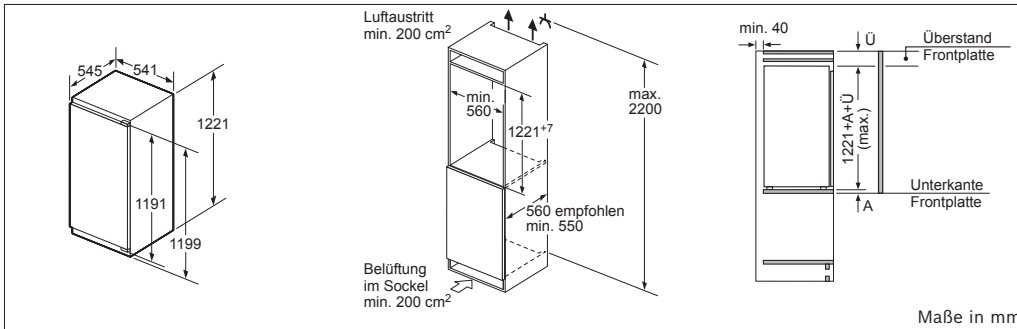

KFL42VF30

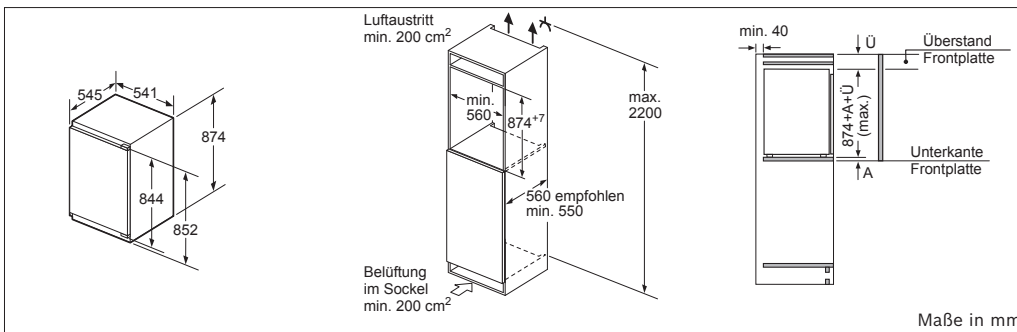

KFL22VF30 | KFR21VF30

Gefrierschränke

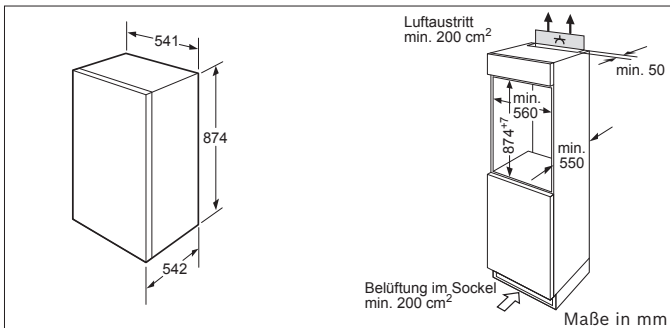

GID18A30

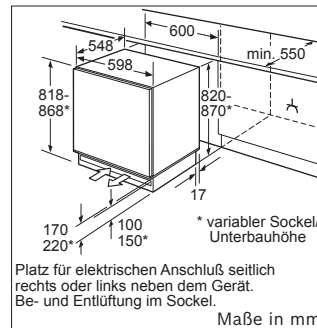

GUD15A55

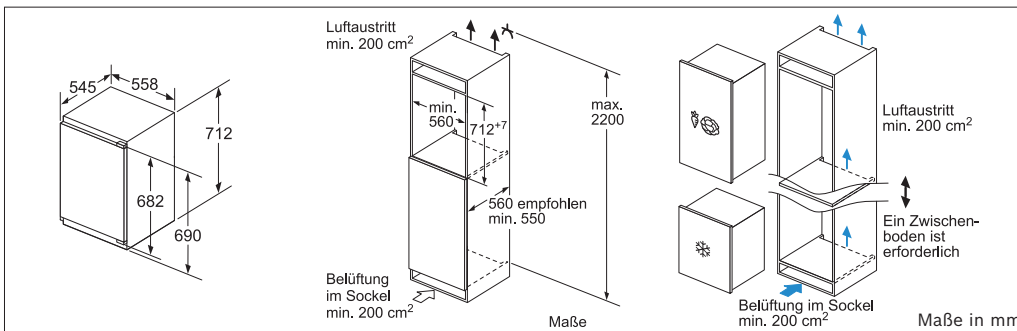

GIV11AD40 | GIV11AF30

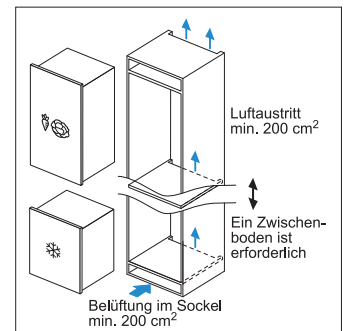

GIV21AD40 | GIV21AF30

Testsieger kommen von Bosch.



19EP82



19EP82



19RT26

Die Testsieger der Stiftung Warentest 07/2019:
Die Kühl-Gefrier-Kombination KGE49VW4A & KGE49VI4A
und die Einbau-Kühl-Gefrier-Kombination KIS87AD40.

Herde, Backöfen, Kochfelder Stand





Einfach gesünder leben.

Innovative Technologien von Bosch machen Ihr Leben zuhause etwas einfacher, entspannter und gesünder. Hausgeräte, die mindestens eine der unten stehenden Kategorien oder Funktionen erfüllen, kennzeichnen wir mit dem Simply Healthy Signet.

Ernährung



Backofen mit Dampf-Funktion*

Vielseitigkeit in der Zubereitung für Gaumenfreuden ganz nach Ihrem Geschmack. Mit unseren Sensor Backöfen mit Dampf-Funktion können Sie backen, braten, grillen, garen und dämpfen.



Dörren

Obst, Früchte und Kräuter selbst dörren. Durch die entzogene Feuchtigkeit treten fruchteigene Aromen deutlicher zutage, das Gedörnte schmeckt intensiver und ist zudem lange haltbar.



Sanftgaren

Ideal für die schonende und langsame Zubereitung von zartem Gemüse oder Geflügel bei 70–120°C.

Schutz



PerfectRoast

Mit dem PerfectRoast Bratthermometer gehen Sie bei der Zubereitung von Fleisch, Geflügel und Fisch auf Nummer sicher. Alle Gerichte werden perfekt gegart und können bedenkenlos serviert werden.



PerfectFry

Dieser innovative Bratsensor kontrolliert während des Bratvorgangs die Temperatur, passt sie bei Bedarf automatisch an und lässt jeden Braten perfekt gelingen. Nichts brennt mehr an.

Typ-Struktur Herde und Backöfen Stand.

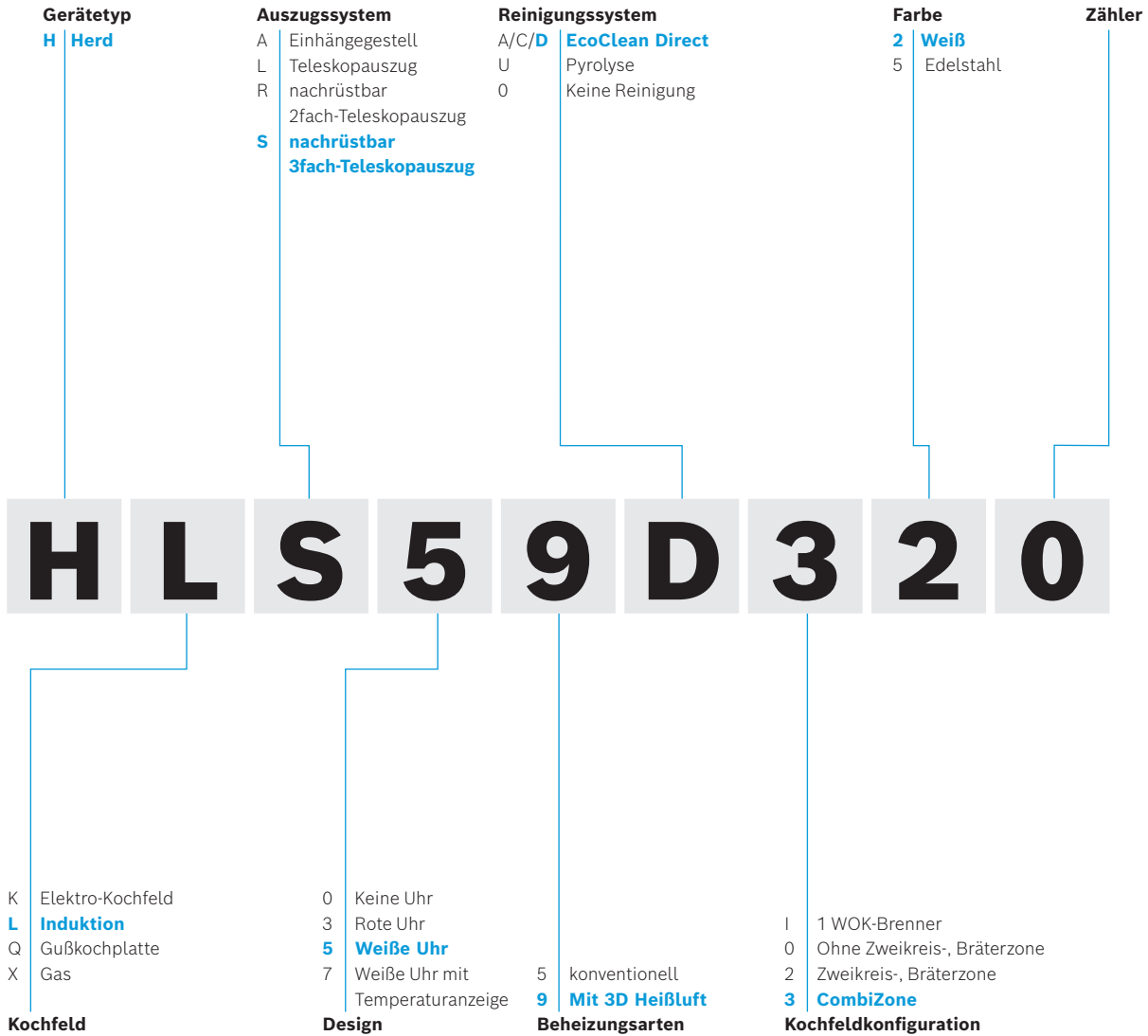

Elektro-Standherde 60 cm – Das Sortiment im Überblick

	UPE*	Serie	Energie-effizienzklasse	Beheizungsarten	AutoPilot	Garraumvolumen	Teleskop-Auszug	Glaskeramik	4fach-Restwärmeeinzeile	Halogen-Innenbeleuchtung	Pyrolyse	Ecoclean-Ausstattung	Seite
Elektro-Standherde 60 cm													
HKS79U250	1.449,00 €	Serie 6	A	8	30 Progr.	63 l	3fach	•	•	-	•	-	186
HLS59D320	1.379,00 €	Serie 6	A	7	10 Progr.	66 l	3fach	•	-	•	-	-	186
HKS79U220	1.329,00 €	Serie 6	A	8	30 Progr.	63 l	3fach	•	•	-	•	-	186
HKR39C250	1.199,00 €	Serie 4	A	7	-	66 l	2fach	•	•	•	-	•	187
HKR39C220	1.069,00 €	Serie 4	A	7	-	66 l	2fach	•	•	•	-	•	187
HKA090220	749,00 €	Serie 2	A	7	-	66 l	-	•	•	•	-	-	188
HQA050020	519,00 €	Serie 2	A	5	-	71 l	-	-	-	•	-	-	188

Gas-Kombi-Standherde 60 cm – Das Sortiment im Überblick

	UPE*	Serie	Energie-effizienzklasse	Beheizungsarten	AutoPilot	Garraumvolumen	Teleskop-Auszug	Glaskeramik	Halogen-Innenbeleuchtung	Pyrolyse	Ecoclean-Ausstattung	Seite
Gas-Kombi-Standherde												
HXR39AI50	919,00 €	Serie 4	A	7	•	66 l	nachrüstbar	-	•	-	•	189
HXR39AI20	799,00 €	Serie 4	A	7	•	66 l	nachrüstbar	-	•	-	•	189

Mikrowellengeräte – Das Sortiment im Überblick

	UPE*	Serie	Max. Leistung	Auftau-/Garprogramme im Mikrowellenbetrieb	Gewichtsautomatik	Grillfunktion	AutoPilot	Innenbeleuchtung	Drehteller	Seite
Mikrowellengeräte										
FFM553MF0	359,00 €	Serie 6	900 W	•	-	-	7 Programme	LED	31,5 cm	190
FFM553MB0	339,00 €	Serie 6	900 W	•	-	-	7 Programme	LED	31,5 cm	190
HMT75G451	299,00 €	Serie 4	800 W	•	•	1000 W	8 Programme	Garraum	24,5cm	190
HMT84M451	269,00 €	Serie 4	900 W	•	•	-	7 Programme	Garraum	31,5 cm	191

* Unverbindliche Preisempfehlung des Herstellers inkl. 19% Mwst. UPE gültig ab 01.04.2020.

Mikrowellengeräte – Das Sortiment im Überblick

	UPE*	Serie	Max. Leistung	Auftau-/Garprogramme im Mikrowellenbetrieb	Gewichtsautomatik	Grillfunktion	AutoPilot	Innenbeleuchtung	Drehteller	Seite
Mikrowellengeräte										
HMT84M421	239,00 €	Serie 4	900 W	•	•	–	7 Progr.	Garraum	31,5 cm	191
HMT75M451	209,00 €	Serie 4	800 W	•	•	–	7 Progr.	Garraum	24,5 cm	191
HMT72M450	199,00 €	Serie 4	800 W	–	–	–	–	Garraum	24,5cm	192
HMT75M421	189,00 €	Serie 4	800 W	•	•	–	7 Progr.	Garraum	24,5 cm	192
HMT72M420	159,00 €	Serie 4	800 W	–	–	–	–	Garraum	24,5 cm	192

Einbau-Mikrowellen – Das Sortiment im Überblick

	UPE*	Serie	Max. Leistung	Auftau-/Garprogramme im Mikrowellenbetrieb	Gewichtsautomatik	Grillfunktion	AutoPilot	Innenbeleuchtung	Drehteller	Seite
Einbau-Mikrowellengeräte										
BEL554MS0 BEL554MB0 BEL554MW0	826,00 €	Serie 6	900 W	–	–	•	8 Progr.	LED	31,5 cm	193
BFL524MS0 BFL524MB0 BFL524MW0	763,00 €	Serie 6	800 W	•	–	–	7 Progr.	LED	25,5 cm	193
HMT75M551 HMT75M521	779,00 € 650,00 €	Serie 4	800 W	•	•	–	7 Progr.	–	24,5cm	193

* Unverbindliche Preisempfehlung des Herstellers inkl. 19% MwSt. UPE gültig ab 01.04.2020.

Backöfen Serie 8 – Das Sortiment im Überblick

	UPE*	Energieeffizienzklasse	Home Connect	AutoPilot	Bosch Assist	Backsensor	Braten-thermometer	4D/3D Heißluft	Beheizungsarten	Teleskop-Auszug	Innenbeleuchtung	Pyrolyse	Ecoclean-Ausstattung	Seite
Backöfen Serie 8														
HNG6764B6 HNG6764S6 HNG6764W6	3.125,00 €	-	•	-	•	•	•	4D	14 (mit Mikrowelle und Dampfstoß)	1fach	LED	•		204
HMG6764S1 HMG6764B1	2.532,00 €	-	-	-	•	•	•	4D	12 (mit Mikrowelle)	1fach	LED	•		204
HMG636RS1	2.157,00 €	-	-	-	•	•	•	4D	12 (mit Mikrowelle)	1fach	LED	-	•	204
HSG636XS6	2.963,00 €	A+	•	-	•	•	•	4D	14 (Dampf)	3fach	LED	-	•	205
HSG636BS1 HSG636BB1 HSG636BW1	2.272,00 €	A+	-	-	•	-	-	4D	12 (Dampf)	-	LED	-	•	205
HRG6769S6	2.560,00 €	A	•	-	•	•	•	4D	14 (mit Dampfstoß)	3fach	LED	•		205
HBG676ES6 HBG676EB6	1.875,00 €	A+	•	-	•	•	•	4D	13	-	Halogen	•		206
HBG675BS1 HBG675BB1 HBG675BW1	1.559,00 €	A+	-	10 Progr.	-	-	-	4D	13	-	Halogen	•		206
HBG636ES1	1.498,00 €	A+	-	-	•	•	•	4D	13	-	Halogen	-	•	206
HBG632TS1	1.302,00 €	A	-	-	-	-	-	4D	8	3fach	Halogen	-		207
HBG635BS1 HBG635BB1 HBG635BW1	1.237,00 €	A+	-	10 Progr.	-	-	-	4D	13	-	Halogen	-	•	207

Backöfen Serie 6 – Das Sortiment im Überblick

	UPE*	Energieeffizienzklasse	Home Connect	AutoPilot	3D Heißluft	Beheizungsarten	Teleskop-Auszug	Halogen-Innenbeleuchtung	Pyrolyse	Ecoclean-Ausstattung	Seite
Backöfen Serie 6											
HRG578CS6	1.722,00 €	A	•	10 Progr.	•	9 (mit Dampfstoß)	-	•	•		207
HRG5184S1	1.420,00 €	A	-	30 Progr.	•	10 (mit Dampfstoß)	-	•	-		208
HBG5780S6	1.416,00 €	A	•	30 Progr.	•	9	-	•	•		208

* Unverbindliche Preisempfehlung des Herstellers inkl. 19% Mwst. UPE gültig ab 01.04.2020.

Backöfen Serie 6 – Das Sortiment im Überblick

	UPE*	Energieeffizienzklasse	Home Connect	AutoPilot	3D Heißluft	Beheizungsarten	Teleskop-Auszug	Halogen-Innenbeleuchtung	Pyrolyse	Ecoclean-Ausstattung	Seite
Backöfen Serie 6											
HBG579BS0	1.349,00 €	A	-	40 Progr.	•	13	nachrüstbar	•	•		209
HBA578BS0 HBA578BB0 HBA578BW0	1.283,00 €	A	-	30 Progr.	•	10	nachrüstbar	•	•		209
HBA537BS0	946,00 €	A	-	10 Progr.	•	7	nachrüstbar	•	-	•	209

Backöfen Serie 4 – Das Sortiment im Überblick

	UPE*	Energieeffizienzklasse	Home Connect	AutoPilot	3D Heißluft	Beheizungsarten	Teleskop-Auszug	Halogen-Innenbeleuchtung	Pyrolyse	Ecoclean-Ausstattung	Seite
Backöfen Serie 4											
HBA573BS1	1.198,00 €	A	-	10 Progr.	•	5	nachrüstbar	•	•		210
HBA533BS1 HBA533BB1 HBA533BW1	904,00 €	A	-	-	•	5	nachrüstbar	•	-	•	210
HBA513BS1	864,00 €	A	-	-	•	5	nachrüstbar	•	-		210

Autarke Induktions-Kochfelder mit Glaskeramik, Serie 8 und Serie 6 – Das Sortiment im Überblick

	UPE*	Serie	Kochfeld	ComfortProfil	umlaufender Rahmen	PerfectFry	DirectSelect Premium	DirectSelect	CombiZone	PowerBoost	Seite
Induktions-Kochfelder											
PXY875DC1E	2.283,00 €	Serie 8	80 cm	•	-	•	•	-	-	•	211
PXX675DC1E	1.917,00 €	Serie 8	60 cm	•	-	•	•	-	-	•	211
PXX645FC1E	1.736,00 €	Serie 6	60 cm	-	•	•	-	•	-	•	211
PVS845FB5E	1.598,00 €	Serie 6	80 cm	-	•	-	-	•	•	•	212
PVQ645FB5E	1.563,00 €	Serie 6	60 cm	-	•	-	-	•	•	•	212
PVS645FB5E	1.456,00 €	Serie 6	60 cm	-	•	-	-	•	•	•	212

* Unverbindliche Preisempfehlung des Herstellers inkl. 19% MwSt. UPE gültig ab 01.04.2020.

Autarke Induktions-Kochfelder mit Glaskeramik, Serie 4 – Das Sortiment im Überblick

	UPE*	Kochfeld	ComfortProfil	umlaufender Rahmen	PerfectFry	DirectSelect Premium	DirectSelect	CombiZone	PowerBoost	Seite
Induktions-Kochfelder										
PIF645BB1E	1.306,00 €	60 cm	-	•	-	-	•	-	•	213

Autarke Elektro-Kochfelder mit Glaskeramik, Serie 8 und Serie 6 – Das Sortiment im Überblick

	UPE*	Serie	Kochfeld	ComfortProfil	umlaufender Rahmen	PerfectFry	DirectSelect Premium	DirectSelect	CombiZone	PowerBoost	Seite
Elektro-Kochfelder											
PKM875DP1D	1.351,00 €	Serie 8	80 cm	•	-	-	•	-	-	•	213
PKM675DP1D	1.100,00 €	Serie 8	60 cm	•	-	-	•	-	-	•	213
PKC845FP1D	1.224,00 €	Serie 6	80 cm	-	•	-	-	•	-	•	214
PKN645FP1E	808,00 €	Serie 6	60 cm	-	•	-	-	•	-	•	214

Einbauherde Serie 6 – Das Sortiment im Überblick

	UPE*	Energieeffizienzklasse	Home Connect	AutoPilot	Braten-thermometer	Beheizungsarten	Garraumvolumen	Teleskop-Auszug	Halogen-Innenbeleuchtung	Pyrolyse	Ecoclean-Ausstattung	Seite
Einbauherde												
HEG579US6	1.903,00 €	A	•	40 Progr.	•	13	71 l	3fach	•	•	-	220
HEH579CS6	1.903,00 €	A	•	40 Progr.	•	13	71 l	-	•	•	-	220
HEG539US6	1.629,00 €	A	•	40 Progr.	•	13	71 l	3fach	•	-	•	220
HEA5784S0 HEA5784S1	1.345,00 €	A	-	30 Progr.	-	10	71 l	3fach	•	•	-	221
HEB578BS0 HEB578BS1	1.345,00 €	A	-	30 Progr.	-	10	71 l	-	•	•	-	221
HEA578BS0	1.198,00 €	A	-	30 Progr.	-	10	71 l	-	•	•	-	221
HEA5174S0 HEA5174S1	988,00 €	A	-	10 Progr.	-	7	71 l	3fach	•	-	-	222

* Unverbindliche Preisempfehlung des Herstellers inkl. 19% Mwst. UPE gültig ab 01.04.2020.

Einbauherde Serie 6, Serie 4 und Serie 2 – Das Sortiment im Überblick

	UPE*	Serie	Energieeffizienzklasse	Home Connect	AutoPilot	Braten-thermometer	Beheizungsarten	Garraumvolumen	Teleskopauszug	Halogen-Innenbeleuchtung	Pyrolyse	Ecoclean-Ausstattung	Seite
Einbauherde													
HEB517BS0 HEB517BS1	988,00 €	Serie 6	A	-	•	-	7	71 l	-	•	-	-	222
HEB513BS0 HEB513BS1	946,00 €	Serie 4	A	-	-	-	5	71 l	-	•	-	-	222
HEA513BW2 HEA513BM2	799,00 €	Serie 4	A	-	-	-	5	71 l	nachrüstbar	•	-	-	223
HEA513BS2 HEA513BS1	799,00 €	Serie 4	A	-	-	-	5	71 l	nachrüstbar	•	-	-	223
HEA513BR2	725,00 €	Serie 4	A	-	-	-	5	71 l	nachrüstbar	•	-	-	223
HEA513BS2	652,00 €	Serie 2	A	-	-	-	5	71 l	-	•	-	-	224

Serie 4 Induktions-Kochfelder – Das Sortiment im Überblick

	UPE*	Kochfeld	ComfortProfil	umlaufender Rahmen	CombiZone	PowerBoost	Restwärmanzeige	Seite
Induktions-Kochfelder								
NXX675CB1E	1.469,00 €	60 cm	•	-	-	•	2 stufig	225
NXX645CB1E	1.382,00 €	60 cm	-	•	-	•	2 stufig	225
NVQ645CB5E	1.208,00 €	60 cm	-	•	•	•	2 stufig	225
NWP645CB2E	1.150,00 €	60 cm	-	•	•	•	2 stufig	226
NIF645CB1E	1.061,00 €	60 cm	-	•	•	•	2 stufig	226

Serie 4 Elektro-Kochfelder – Das Sortiment im Überblick

	UPE*	Kochfeld	ComfortProfil	umlaufender Rahmen	CombiZone	PowerBoost	Restwärmanzeige	Seite
Elektro-Kochfelder								
NKC845FB1D	1.003,00 €	80 cm	-	•	-	•	2 stufig	227
NKN645GA1E	447,00 €	60 cm	-	•	-	-	4fach	227

* Unverbindliche Preisempfehlung des Herstellers inkl. 19% MwSt. UPE gültig ab 01.04.2020.

Serie 6 Elektro-Standherde mit Induktionskochfeld und Glaskeramik-Kochfeld









Serie 6 HKS79U250 Edelstahl € 1.449,00*	Serie 6 HLS59D320 Weiß € 1.379,00*	Serie 6 HKS79U220 Weiß € 1.329,00*
		
<p>Backofentyp und Beheizungsarten</p> <ul style="list-style-type: none"> - Elektro-Standherd 60cm mit 8 Beheizungsarten: 3D Heißluft, Ober-/Unterhitze, Umluft-Infra-Grill, Pizzastufe, Unterhitze, Sanftgaren, Heißluft sanft, Variabler Großflächengrill - AutoPilot 30 Programme - Temperaturregelung von 30 °C - 300 °C - XXL Backofen mit GranitEmail - Garraumvolumen: 63 l - Schnellaufheizung <p>Auszugssystem</p> <ul style="list-style-type: none"> - Einhängegestell, 3fach-Teleskop-Auszug <p>Kochfeld</p> <ul style="list-style-type: none"> - Glaskeramik - 4 HighSpeed-Kochzonen, davon 1 Zweikreis-Kochzone und 1 Bräterzone - 4fach-Restwärmeanzeige <p>Komfort</p> <ul style="list-style-type: none"> - Backofentür, gedämpft - Elektronik-Uhr - Versenkknebel <p>Reinigung</p> <ul style="list-style-type: none"> - Selbstreinigungs-Technik (Pyrolyse) - Vollglas-Innentür <p>Umwelt und Sicherheit</p> <ul style="list-style-type: none"> - Energieeffizienzklasse¹: A - Kindersicherung - Türverriegelung bei Pyrolysebetrieb - Sicherheitsabschaltung - Sehr geringe Türtemperatur <p>Zubehör</p> <ul style="list-style-type: none"> - 1 x Backblech emailliert, 1 x Rost, 1 x Universalpfanne <p>Maße</p> <ul style="list-style-type: none"> - Höhenverstellbare Füße - Gerätemaße (HxBxT): 850 x 600 x 600 mm <p>Sonderzubehör siehe Seite 209</p>	<p>Backofentyp und Beheizungsarten</p> <ul style="list-style-type: none"> - Elektro-Standherd 60cm mit 7 Beheizungsarten: 3D Heißluft, Ober-/Unterhitze, Umluft-Infra-Grill, Pizzastufe, Unterhitze, Heißluft sanft, Variabler Großflächengrill - AutoPilot 10 Programme - Temperaturregelung von 50 °C - 275 °C - XXL Backofen mit GranitEmail - Garraumvolumen: 66 l - Schnellaufheizung <p>Auszugssystem</p> <ul style="list-style-type: none"> - Einhängegestell, 3fach-Teleskop-Auszug <p>Kochfeld</p> <ul style="list-style-type: none"> - Glaskeramik - DirectSelect - 4 Induktions-Kochzonen - CombiZone - 17 Leistungsstufen - QuickStart - ReStart - MoveMode - PowerBoost-Funktion für alle Kochzonen - PowerManagement Funktion <p>Komfort</p> <ul style="list-style-type: none"> - Backofentür, gedämpft - TopControl-Digitalanzeige - Timer mit Abschaltfunktion je Kochzone - Topferkennung - Kurzzeitwecker - Elektronik-Uhr - Versenkknebel - Halogen-Innenbeleuchtung <p>Reinigung</p> <ul style="list-style-type: none"> - Ecoclean-Ausstattung: Rückwand - Vollglas-Innentür <p>Umwelt und Sicherheit</p> <ul style="list-style-type: none"> - Energieeffizienzklasse¹: A - Energieverbrauchsanzeige - 2 stufige Restwärmeanzeige je Kochzone - Kindersicherung - Wischschutzfunktion - Automatische Sicherheitsabschaltung <p>Zubehör</p> <ul style="list-style-type: none"> - 1 x Backblech emailliert, 1 x Rost, 1 x Universalpfanne <p>Maße</p> <ul style="list-style-type: none"> - Höhenverstellbare Füße - Gerätemaße (HxBxT): 850 x 600 x 600 mm <p>Sonderzubehör siehe Seite 209</p>	<p>Backofentyp und Beheizungsarten</p> <ul style="list-style-type: none"> - Elektro-Standherd 60cm mit 8 Beheizungsarten: 3D Heißluft, Ober-/Unterhitze, Umluft-Infra-Grill, Pizzastufe, Unterhitze, Sanftgaren, Heißluft sanft, Variabler Großflächengrill - AutoPilot 30 Programme - Temperaturregelung von 30 °C - 300 °C - XXL Backofen mit GranitEmail - Garraumvolumen: 63 l - Schnellaufheizung <p>Auszugssystem</p> <ul style="list-style-type: none"> - Einhängegestell, 3fach-Teleskop-Auszug <p>Kochfeld</p> <ul style="list-style-type: none"> - Glaskeramik - 4 HighSpeed-Kochzonen, davon 1 Zweikreis-Kochzone und 1 Bräterzone - 4fach-Restwärmeanzeige <p>Komfort</p> <ul style="list-style-type: none"> - Backofentür, gedämpft - Elektronik-Uhr - Versenkknebel <p>Reinigung</p> <ul style="list-style-type: none"> - Selbstreinigungs-Technik (Pyrolyse) - Vollglas-Innentür <p>Umwelt und Sicherheit</p> <ul style="list-style-type: none"> - Energieeffizienzklasse¹: A - Energieverbrauchsanzeige - 2 stufige Restwärmeanzeige je Kochzone - Kindersicherung - Wischschutzfunktion - Automatische Sicherheitsabschaltung <p>Zubehör</p> <ul style="list-style-type: none"> - 1 x Backblech emailliert, 1 x Rost, 1 x Universalpfanne, <p>Maße</p> <ul style="list-style-type: none"> - Höhenverstellbare Füße - Gerätemaße (HxBxT): 850 x 600 x 600 mm <p>Sonderzubehör siehe Seite 209</p>

* Unverbindliche Preisempfehlung des Herstellers inkl. 19% Mwst. UPE gültig ab 01.04.2020.

¹ Auf einer Energieeffizienzklasse-Skala von A+++ bis D.

Serie 4 Elektro-Standherde mit Glaskeramik-Kochfeld



Serie 4 HKR39C250 Edelstahl € 1.199,00*	Serie 4 HKR39C220 Weiß € 1.069,00*
  	  
<p>Backofentyp und Beheizungsarten</p> <ul style="list-style-type: none"> - Elektro-Standherd 60cm mit 7 Beheizungsarten: 3D Heißluft, Ober-/Unterhitze, Umluft-Infra-Grill, Pizzastufe, Unterhitze, Heißluft sanft, Variabler Großflächengrill - Temperaturregelung von 50 °C - 275 °C - XXL Backofen mit GranitEmail - Garraumvolumen: 66 l - Schnellaufheizung 	<p>Backofentyp und Beheizungsarten</p> <ul style="list-style-type: none"> - Elektro-Standherd 60cm mit 7 Beheizungsarten: 3D Heißluft, Ober-/Unterhitze, Umluft-Infra-Grill, Pizzastufe, Unterhitze, Heißluft sanft, Variabler Großflächengrill - Temperaturregelung von 50 °C - 275 °C - XXL Backofen mit GranitEmail - Garraumvolumen: 66 l - Schnellaufheizung
<p>Auszugssystem</p> <ul style="list-style-type: none"> - Einhängegestell, 2fach-Teleskop-Auszug 	<p>Auszugssystem</p> <ul style="list-style-type: none"> - Einhängegestell, 2fach-Teleskop-Auszug
<p>Kochfeld</p> <ul style="list-style-type: none"> - Glaskeramik - 4 HighSpeed-Kochzonen, davon 1 Zweikreis-Kochzone und 1 Bräterzone - 4fach-Restwärmeanzeige 	<p>Kochfeld</p> <ul style="list-style-type: none"> - Glaskeramik - 4 HighSpeed-Kochzonen, davon 1 Zweikreis-Kochzone und 1 Bräterzone - 4fach-Restwärmeanzeige
<p>Komfort</p> <ul style="list-style-type: none"> - Elektronik-Uhr - Versenkknebel - Halogen-Innenbeleuchtung 	<p>Komfort</p> <ul style="list-style-type: none"> - Elektronik-Uhr - Versenkknebel - Halogen-Innenbeleuchtung
<p>Reinigung</p> <ul style="list-style-type: none"> - Ecoclean-Ausstattung: Rückwand - Vollglas-Innentür 	<p>Reinigung</p> <ul style="list-style-type: none"> - Ecoclean-Ausstattung: Rückwand - Vollglas-Innentür
<p>Umwelt und Sicherheit</p> <ul style="list-style-type: none"> - Energieeffizienzklasse¹: A - Kindersicherung 	<p>Umwelt und Sicherheit</p> <ul style="list-style-type: none"> - Energieeffizienzklasse¹: A - Kindersicherung
<p>Zubehör</p> <ul style="list-style-type: none"> - 1 x Rost, 1 x Universalpfanne 	<p>Zubehör</p> <ul style="list-style-type: none"> - 1 x Rost, 1 x Universalpfanne
<p>Maße</p> <ul style="list-style-type: none"> - Höhenverstellbare Füße - Gerätemaße: (H/B/T) 850 x 600 x 600 mm 	<p>Maße</p> <ul style="list-style-type: none"> - Höhenverstellbare Füße - Gerätemaße: (H/B/T) 850 x 600 x 600 mm
<p>Sonderzubehör siehe Seite 209</p>	<p>Sonderzubehör siehe Seite 209</p>

* Unverbindliche Preisempfehlung des Herstellers inkl. 19% MwSt. UPE gültig ab 01.04.2020.

¹ Auf einer Energieeffizienzklasse-Skala von A+++ bis D.

Serie 2 Elektro-Standherde mit Glaskeramik-Kochfeld und Email-Mulde









Serie 2 HKA090220 Weiß € 749,00*	Serie 2 HQA050020 Weiß € 519,00*
<div data-bbox="186 730 398 801"> </div> <p>Backofentyp und Beheizungsarten</p> <ul style="list-style-type: none"> - Elektro-Standherd 60cm mit 7 Beheizungsarten: 3D Heißluft, Ober-/Unterhitze, Umluft-Infra-Grill, Pizzastufe, Unterhitze, Heißluft sanft, Variabler Großflächengrill - Temperaturregelung von 50 °C - 275 °C - XXL Backofen - Garraumvolumen: 66 l - Schnellaufheizung <p>Auszugssystem</p> <ul style="list-style-type: none"> - Einhängestell <p>Kochfeld</p> <ul style="list-style-type: none"> - Glaskeramik - 4 HighSpeed-Kochzonen, davon 1 Zweikreis-Kochzone und 1 Bräterzone - 4fach-Restwärmeanzeige <p>Komfort</p> <ul style="list-style-type: none"> - Halogen-Innenbeleuchtung <p>Reinigung</p> <ul style="list-style-type: none"> - Vollglas-Innentür <p>Umwelt und Sicherheit</p> <ul style="list-style-type: none"> - Energieeffizienzklasse¹: A <p>Zubehör</p> <ul style="list-style-type: none"> - 1 x Rost, 1 x Universalpfanne <p>Maße</p> <ul style="list-style-type: none"> - Höhenverstellbare Füße - Gerätemaße: (H/B/T) 850 x 600 x 600 mm <p>Sonderzubehör siehe Seite 209</p>	<div data-bbox="639 730 781 801"> </div> <p>Backofentyp und Beheizungsarten</p> <ul style="list-style-type: none"> - Elektro-Standherd 60cm mit 5 Beheizungsarten: Ober-/Unterhitze, Unterhitze, Ober-/Unterhitze sanft, Variabler Großflächengrill, Variabler Kleinflächengrill - Temperaturregelung von 50 °C - 275 °C - XXL Backofen - Garraumvolumen: 71 <p>Auszugssystem</p> <ul style="list-style-type: none"> - Einhängestell <p>Kochfeld</p> <ul style="list-style-type: none"> - Gußkochplatten - Kochmulde mit 2 Schnell- und 2 Normalkochplatten <p>Komfort</p> <ul style="list-style-type: none"> - Halogen-Innenbeleuchtung <p>Reinigung</p> <ul style="list-style-type: none"> - Vollglas-Innentür <p>Umwelt und Sicherheit</p> <ul style="list-style-type: none"> - Energieeffizienzklasse¹: A <p>Zubehör</p> <ul style="list-style-type: none"> - 1 x Rost, 1 x Universalpfanne <p>Maße</p> <ul style="list-style-type: none"> - Höhenverstellbare Füße - Gerätemaße: (H/B/T) 850 x 600 x 600 mm <p>Sonderzubehör siehe Seite 209</p>

* Unverbindliche Preisempfehlung des Herstellers inkl. 19% MwSt. UPE gültig ab 01.04.2020.
¹ Auf einer Energieeffizienzklasse-Skala von A+++ bis D.

Serie 4 Gas-Kombi-Standherde



Serie 4 HXR39AI50 Edelstahl € 919,00*	Serie 4 HXR39AI20 Weiß € 799,00*
  	  
<p>Backofentyp und Beheizungsarten</p> <ul style="list-style-type: none"> - Gas-Kombi-Standherd 60cm mit 7 Beheizungsarten: 3D Heißluft, Ober-/Unterhitze, Umluft-Infra-Grill, Pizzastufe, Unterhitze, Heißluft sanft, Variabler Großflächengrill - Temperaturregelung von 50 °C - 275 °C - XXL Backofen mit GranitEmail - Garraumvolumen: 66 l - Schnellaufheizung <p>Auszugssystem</p> <ul style="list-style-type: none"> - Einhängegestell - Teleskopauszug nachrüstbar <p>Kochfeld</p> <ul style="list-style-type: none"> - Gas - Kochmulde mit 2 Normal-, 1 Spar-, 1 WOK-Brenner <p>Komfort</p> <ul style="list-style-type: none"> - Gusstopfträger - 1-Hand-Zündung - Glasabdeckplatte - Elektronik-Uhr - Halogen-Innenbeleuchtung <p>Reinigung</p> <ul style="list-style-type: none"> - Ecoclean-Ausstattung: Rückwand - Vollglas-Innentür <p>Umwelt und Sicherheit</p> <ul style="list-style-type: none"> - Energieeffizienzklasse¹: A - Thermoelektrische Zündsicherung - Kindersicherung <p>Zubehör</p> <ul style="list-style-type: none"> - 1 x Rost, 1 x Universalpfanne <p>Maße</p> <ul style="list-style-type: none"> - Höhenverstellbare Füße - Gerätemaße: (HxBxT) 850 x 600 x 600 mm <p>Sonderzubehör siehe Seite 209</p>	<p>Backofentyp und Beheizungsarten</p> <ul style="list-style-type: none"> - Gas-Kombi-Standherd 60cm mit 7 Beheizungsarten: 3D Heißluft, Ober-/Unterhitze, Umluft-Infra-Grill, Pizzastufe, Unterhitze, Heißluft sanft, Variabler Großflächengrill - Temperaturregelung von 50 °C - 275 °C - XXL Backofen mit GranitEmail - Garraumvolumen: 66 l - Schnellaufheizung <p>Auszugssystem</p> <ul style="list-style-type: none"> - Einhängegestell - Teleskopauszug nachrüstbar <p>Kochfeld</p> <ul style="list-style-type: none"> - Gas - Kochmulde mit 2 Normal-, 1 Spar-, 1 WOK-Brenner <p>Komfort</p> <ul style="list-style-type: none"> - Gusstopfträger - 1-Hand-Zündung - Glasabdeckplatte - Elektronik-Uhr - Halogen-Innenbeleuchtung <p>Reinigung</p> <ul style="list-style-type: none"> - Ecoclean-Ausstattung: Rückwand - Vollglas-Innentür <p>Umwelt und Sicherheit</p> <ul style="list-style-type: none"> - Energieeffizienzklasse¹: A - Thermoelektrische Zündsicherung - Kindersicherung <p>Zubehör</p> <ul style="list-style-type: none"> - 1 x Rost, 1 x Universalpfanne <p>Maße</p> <ul style="list-style-type: none"> - Höhenverstellbare Füße - Gerätemaße: (H/B/T) 850 x 600 x 600 mm <p>Sonderzubehör siehe Seite 209</p>

* Unverbindliche Preisempfehlung des Herstellers inkl. 19% Mwst. UPE gültig ab 01.04.2020.

¹ Auf einer Energieeffizienzklasse-Skala von A+++ bis D.

Serie 6 und Serie 4 Mikrowellengeräte











Serie 6 FFM553MFO Schwarz € 359,00*	Serie 6 FFM553MB0 Schwarz € 339,00*	Serie 4 HMT75G451 Edelstahl € 299,00*
<div data-bbox="185 730 332 801"> </div> <p>Mikrowelle und Beheizungsarten</p> <ul style="list-style-type: none"> - Max. Leistung: 900 W; - 5 Mikrowellen-Leistungsstufen: 90 W, 180 W, 360 W, 600 W, 900 W - 4 Auftau- und 3 Garprogramme im Mikrowellenbetrieb - Memory-Funktion (1 Speicherplatz) - AutoPilot 7 Programme <p>Komfort</p> <ul style="list-style-type: none"> - Leicht-Bedien-Konzept: besonders einfaches, problemloses Einstellen - Garraumvolumen: 25 l - LED-Innenbeleuchtung - 31,5 cm Glas-Drehteller - Öffner-Taste, elektrisch - Garraum aus Edelstahl - Drehtür mit Sichtfenster, links angeschlagen <p>Umwelt und Sicherheit</p> <ul style="list-style-type: none"> - Kühlgebläse - Sicherheitsabschaltung Türkontaktschalter <p>Zubehör</p> <ul style="list-style-type: none"> - 1 x Drehteller <p>Maße</p> <ul style="list-style-type: none"> - Frei stehend - Anschlusskabel mit Stecker 1 m - Anschlusswert 1,45 kW - Gerätemaße: (HxBxT) 298 x 514 x 405 mm 	<div data-bbox="636 730 783 801"> </div> <p>Mikrowelle und Beheizungsarten</p> <ul style="list-style-type: none"> - Max. Leistung: 900 W; - 5 Mikrowellen-Leistungsstufen: 90 W, 180 W, 360 W, 600 W, 900 W - 4 Auftau- und 3 Garprogramme im Mikrowellenbetrieb - Memory-Funktion (1 Speicherplatz) - AutoPilot 7 Programme <p>Komfort</p> <ul style="list-style-type: none"> - Leicht-Bedien-Konzept: besonders einfaches, problemloses Einstellen - Garraumvolumen: 25 l - LED-Innenbeleuchtung - 31,5 cm Glas-Drehteller - Öffner-Taste, elektrisch - Garraum aus Edelstahl - Drehtür mit Sichtfenster, links angeschlagen <p>Umwelt und Sicherheit</p> <ul style="list-style-type: none"> - Kühlgebläse - Sicherheitsabschaltung Türkontaktschalter <p>Zubehör</p> <ul style="list-style-type: none"> - 1 x Drehteller <p>Maße</p> <ul style="list-style-type: none"> - Frei stehend - Anschlusskabel mit Stecker 1 m - Anschlusswert 1,45 kW - Gerätemaße: (HxBxT) 298 x 514 x 405 mm 	<div data-bbox="1087 730 1399 801"> </div> <p>Mikrowelle und Beheizungsarten</p> <ul style="list-style-type: none"> - 800 W Mikrowelle - 5 Leistungsstufen: 800 W, 600 W, 360 W, 180 W, 90 W - Gewichtsautomatik für 3 Garprogramme - Gewichtsautomatik für 4 Auftauprogramme - Gewichtsautomatik für 1 Kombinationsprogramm - Grill mit Mikrowellen-Leistungsstufen 360/180/90 W kombinierbar - Grill 1000 W - Memory-Funktion (1 Speicherplatz) - AutoPilot 8 <p>Komfort</p> <ul style="list-style-type: none"> - Leicht-Bedien-Elektronik mit Kurzhubtasten und versenkbarem Drehschalter - 17 l Garraum aus Edelstahl - Garraumbelichtung - Digitalanzeige für Zubereitungszeit und Tageszeit - 24,5 cm Glas-Drehteller - Drehtür mit Sichtfenster, links angeschlagen <p>Zubehör</p> <ul style="list-style-type: none"> - 1 x Rost <p>Maße</p> <ul style="list-style-type: none"> - Frei stehend - Anschlusskabel mit Stecker 1,30 m - Anschlusswert 1,27 kW - Gerätemaße: (HxBxT) 290 x 461 x 351 mm

* Unverbindliche Preisempfehlung des Herstellers inkl. 19% MwSt. UPE gültig ab 01.04.2020.

Serie 4 Mikrowellengeräte



Serie 4 HMT84M451 Edelstahl € 269,00*	Serie 4 HMT84M421 Weiß € 239,00*	Serie 4 HMT75M451 Edelstahl € 209,00*
  	  	  
<p>Mikrowelle und Beheizungsarten</p> <ul style="list-style-type: none"> - 900 W Mikrowelle - 5 Leistungsstufen: 900 W, 600 W, 360 W, 180 W, 90 W - Gewichtsautomatik für 3 Garprogramme - Gewichtsautomatik für 4 Auftauprogramme - Memory-Funktion (1 Speicherplatz) - AutoPilot 7 	<p>Mikrowelle und Beheizungsarten</p> <ul style="list-style-type: none"> - 900 W Mikrowelle - 5 Leistungsstufen: 900 W, 600 W, 360 W, 180 W, 90 W - Gewichtsautomatik für 3 Garprogramme - Gewichtsautomatik für 4 Auftauprogramme - Memory-Funktion (1 Speicherplatz) - AutoPilot 7 	<p>Mikrowelle und Beheizungsarten</p> <ul style="list-style-type: none"> - 800 W Mikrowelle - 5 Leistungsstufen: 800 W, 600 W, 360 W, 180 W, 90 W - Gewichtsautomatik für 3 Garprogramme - Gewichtsautomatik für 4 Auftauprogramme - Memory-Funktion (1 Speicherplatz) - AutoPilot 7
<p>Komfort</p> <ul style="list-style-type: none"> - Leicht-Bedien-Elektronik mit Kurzhubtasten und versenkbarem Drehschalter - 25 l Lackierter Garraum - Garraumbeleuchtung - Digitalanzeige für Zubereitungszeit und Tageszeit - 31,5 cm Glas-Drehteller - Drehtür mit Sichtfenster, links angeschlagen 	<p>Komfort</p> <ul style="list-style-type: none"> - Leicht-Bedien-Elektronik mit Kurzhubtasten und versenkbarem Drehschalter - 25 l Lackierter Garraum - Garraumbeleuchtung - Digitalanzeige für Zubereitungszeit und Tageszeit - 31,5 cm Glas-Drehteller - Drehtür mit Sichtfenster, links angeschlagen 	<p>Komfort</p> <ul style="list-style-type: none"> - Leicht-Bedien-Elektronik mit Kurzhubtasten und versenkbarem Drehschalter - 17 l Lackierter Garraum - Garraumbeleuchtung - Digitalanzeige für Zubereitungszeit und Tageszeit - 24,5 cm Glas-Drehteller - Drehtür mit Sichtfenster, links angeschlagen
<p>Maße</p> <ul style="list-style-type: none"> - Frei stehend - Anschlusskabel mit Stecker 1,30 m - Anschlusswert 1,45 kW - Gerätemaße: (HxBxT) 305 x 513 x 408 mm 	<p>Maße</p> <ul style="list-style-type: none"> - Frei stehend - Anschlusskabel mit Stecker 1,30 m - Anschlusswert 1,45 kW - Gerätemaße: (HxBxT) 305 x 513 x 408 mm 	<p>Maße</p> <ul style="list-style-type: none"> - Frei stehend, unterbaufähig - Anschlusskabel mit Stecker 1,30 m - Anschlusswert 1,27 kW - Gerätemaße: (HxBxT) 290 x 461 x 351 mm

* Unverbindliche Preisempfehlung des Herstellers inkl. 19% MwSt. UPE gültig ab 01.04.2020.

Serie 4 Mikrowellengeräte











Serie 4 HMT72M450 Edelstahl € 199,00*	Serie 4 HMT75M421 Weiß € 189,00*	Serie 4 HMT72M420 Weiß € 159,00*
<p>Mikrowelle und Beheizungsarten</p> <ul style="list-style-type: none"> - 800 W-Mikrowelle - 5 Leistungsstufen: 800 W, 600 W, 360 W, 180 W, 90 W <p>Komfort</p> <ul style="list-style-type: none"> - 17 l Garraum - Garraumbeleuchtung - Zeitschalter bis 60 Minuten mit automatischer Abschaltung - 24,5 cm Glas-Drehteller - Drehtür mit Sichtfenster, links angeschlagen <p>Maße</p> <ul style="list-style-type: none"> - Frei stehend, unterbaufähig - Unterbaufähig unter einen Oberschrank (Aufhängevorrichtung beigelegt) - Anschlusskabel mit Stecker 1,30 m - Anschlusswert 1,27 kW - Gerätemaße: (HxBxT) 290 x 461 x 351 mm 	<div data-bbox="640 786 860 853" style="text-align: center;"> </div> <p>Mikrowelle und Beheizungsarten</p> <ul style="list-style-type: none"> - 800 W Mikrowelle - 5 Leistungsstufen: 800 W, 600 W, 360 W, 180 W, 90 W - Gewichtsautomatik für 3 Garprogramme - Gewichtsautomatik für 4 Auftauprogramme - Memory-Funktion (1 Speicherplatz) - AutoPilot 7 <p>Komfort</p> <ul style="list-style-type: none"> - Leicht-Bedien-Elektronik mit Kurzhubtasten und versenkbarem Drehschalter - 17 l Lackierter Garraum - Garraumbeleuchtung - Digitalanzeige für Zubereitungszeit und Tageszeit - 24,5 cm Glas-Drehteller - Drehtür mit Sichtfenster, links angeschlagen <p>Maße</p> <ul style="list-style-type: none"> - Frei stehend, unterbaufähig - Anschlusskabel mit Stecker 1,30 m - Anschlusswert 1,27 kW - Gerätemaße: (HxBxT) 290 x 461 x 351 mm 	<p>Mikrowelle und Beheizungsarten</p> <ul style="list-style-type: none"> - 800 W-Mikrowelle - 5 Leistungsstufen: 800 W, 600 W, 360 W, 180 W, 90 W <p>Komfort</p> <ul style="list-style-type: none"> - 17 l Garraum - Garraumbeleuchtung - Zeitschalter bis 60 Minuten mit automatischer Abschaltung - 24,5 cm Glas-Drehteller - Drehtür mit Sichtfenster, links angeschlagen <p>Maße</p> <ul style="list-style-type: none"> - Frei stehend, unterbaufähig - Unterbaufähig unter einen Oberschrank (Aufhängevorrichtung beigelegt) - Anschlusskabel mit Stecker 1,30 m - Anschlusswert 1,27 kW - Gerätemaße: (HxBxT) 290 x 461 x 351 mm

* Unverbindliche Preisempfehlung des Herstellers inkl. 19% MwSt. UPE gültig ab 01.04.2020.

Serie 6 und Serie 4 Einbau-Mikrowellen



<p>Serie 6</p> <p>BEL554MS0 Edelstahl € 826,00*</p> <p>BEL554MB0 Vulkan Schwarz € 826,00*</p> <p>BEL554MW0 Weiß € 826,00*</p>	<p>Serie 6</p> <p>BFL524MS0 Edelstahl € 763,00*</p> <p>BFL524MB0 Schwarz € 763,00*</p> <p>BFL524MW0 Weiß € 763,00*</p>	<p>Serie 4</p> <p>HMT75M551 Edelstahl € 779,00*</p> <p>HMT75M521 Weiß € 650,00*</p>
<p>  </p> <p>Mikrowelle und Beheizungsarten</p> <ul style="list-style-type: none"> - Max. Leistung: 900 W; 5 Mikrowellen-Leistungsstufen: 90 W, 180 W, 360 W, 600 W, 800 W - Grill mit Mikrowellen-Leistungsstufen 90 W, 180 W, 360 W kombinierbar - Memory-Funktion (1 Speicherplatz) - AutoPilot 8 Programme <p>Komfort</p> <ul style="list-style-type: none"> - Leicht-Bedien-Elektronik, Versenkknebel, TouchControl-Bedienung - Garraum volumen: 25 l - LED-Innenbeleuchtung - 31,5 cm Glas-Drehteller - Mikrowelle und Grill einzeln und in Kombination nutzbar <p>Design</p> <ul style="list-style-type: none"> - LED-Display - Elektronikuhr - Garraum aus Edelstahl - Drehtür mit Sichtfenster, links angeschlagen <p>Maße</p> <ul style="list-style-type: none"> - Geeignet für 60 cm breite Hochschränke - Gesamtanschlusswert Elektro: 1.45 kW - Länge Netzkabel: 130 cm - Gerätemaße (HxBxT): 382 x 594 x 388 mm - Nischenmaße (HxBxT): 382 mm x 560 mm x 500 mm <p>Zubehör</p> <ul style="list-style-type: none"> - 1 Rost, 1 Drehteller <p>Umwelt und Sicherheit</p> <ul style="list-style-type: none"> - Sicherheitsabschaltung - Türkontaktschalter - Kühlgebläse 	<p>  </p> <p>Mikrowelle und Beheizungsarten</p> <ul style="list-style-type: none"> - Max. Leistung: 800 W; 5 Mikrowellen-Leistungsstufen: 90 W, 180 W, 360 W, 600 W, 800 W - 4 Auftau- und 3 Garprogramme im Mikrowellenbetrieb - Memory-Funktion (1 Speicherplatz) - AutoPilot 7 Programme <p>Komfort</p> <ul style="list-style-type: none"> - Leicht-Bedien-Elektronik, Versenkknebel, TouchControl-Bedienung - Garraumvolumen: 20 l - LED-Innenbeleuchtung - 25,5 cm Glas-Drehteller <p>Design</p> <ul style="list-style-type: none"> - LED-Display - Elektronikuhr - Garraum aus Edelstahl - Drehtür mit Sichtfenster, links angeschlagen <p>Maße</p> <ul style="list-style-type: none"> - Einbaugerät für 60 cm breiten Oberschrank, Geeignet für 60 cm breite Hochschränke - Gesamtanschlusswert Elektro: 1.27 kW - Länge Netzkabel: 130 cm - Gerätemaße (HxBxT): 382 x 594 x 317 mm - Nischenmaße (HxBxT): 365 mm x 560 mm x 300 mm <p>Zubehör</p> <ul style="list-style-type: none"> - 1 Drehteller <p>Umwelt und Sicherheit</p> <ul style="list-style-type: none"> - Sicherheitsabschaltung - Türkontaktschalter - Kühlgebläse 	<p>  </p> <p>Mikrowelle und Beheizungsarten</p> <ul style="list-style-type: none"> - 800 W Mikrowelle - 5 Leistungsstufen: 800 W, 600 W, 360 W, 180 W, 90 W - Gewichtsautomatik für 3 Garprogramme - Gewichtsautomatik für 4 Auftauprogramme - Memory-Funktion (1 Speicherplatz) - AutoPilot 7 <p>Komfort</p> <ul style="list-style-type: none"> - Leicht-Bedien-Elektronik mit Kurzhubtasten und versenkbarem Drehschalter - 17 l Garraum aus Edelstahl - Digitalanzeige für Zubereitungszeit und Tageszeit - 24,5 cm Glas-Drehteller <p>Design</p> <ul style="list-style-type: none"> - Versenkknebel - Digitaldisplay - Displayfarbe rot - Drehtür mit Sichtfenster links angeschlagen <p>Maße</p> <ul style="list-style-type: none"> - Einbaugerät für 50 cm breiten Oberschrank - Anschlusskabel mit Stecker 1,30 m - Anschlusswert 1,27 kW - Gerätemaße: (H/B/T) 280 x 453 x 320 mm - Gerätemaße inkl. Rahmen: (H/B/T) 382 x 494 x 320 mm

* Unverbindliche Preisempfehlung des Herstellers inkl. 19% MwSt. UPE gültig ab 01.04.2020.



Herde, Backöfen, Kochfelder Einbau



Ausstattung Backöfen und Kochfelder

Die Highlights



Einfach zu reinigen

Backofen-Reinigung leicht gemacht dank Pyrolyse-Funktion oder EcoClean Direct-Leichtreinigung.

- ▶ **Pyrolyse:** Nie mehr Backofen reinigen. Abhängig vom Verschmutzungsgrad einfach eines von drei Reinigungsprogrammen auswählen. Den Rest erledigt der Backofen ganz automatisch.
- ▶ **EcoClean Direct:** Nimmt Arbeit ab. Eine spezielle Keramikbeschichtung verhindert Verschmutzungen bereits während des Garprozesses. Fette und Rückstände werden aufgesaugt und durch Oxidation abgebaut, inklusive aller Gerüche.



Perfekt backen, braten und kochen

Optimale Back- und Bratergebnisse erzielen.

- ▶ **Mit Ober-/Unterhitze,** der klassischen Beheizungsart für knusprige Braten und zum Backen von Biskuit, Kleingebäck und Aufläufen.
- ▶ **Mit Heißluft:** Ohne Vorheizen backen und braten auf einer Ebene – z.B. Kuchen, Aufläufe, Fleisch- oder Tiefkühlgerichte.
- ▶ **Mit 3D Heißluft:** Backen auf bis zu drei Ebenen gleichzeitig.
- ▶ **Mit 4D Heißluft:** Backen und Garen je nach Belieben, auf den Einschubhöhen 1 bis 4.



Komfortabel kochen mit Induktion.

- ▶ **Überzeugende Vorteile:** Durch kürzere Ankochzeiten wird Zeit und Strom gespart. Hitze wird nur dort erzeugt, wo sie wirklich benötigt wird – direkt am Topfboden. Das umliegende Kochfeld bleibt nahezu kalt und schützt so Finger vor Verbrennungen.
- ▶ **Praktische Flexibilität:** Egal, ob ein oder mehrere Töpfe, hinter- oder nebeneinander – bei Kochfeldern mit FlexInduction kann frei gewählt werden. Bei Kochfeldern mit CombiZone können per Knopfdruck zwei einzelne Kochzonen zu einer großen mit gemeinsamer Leistungsstufe kombiniert werden.

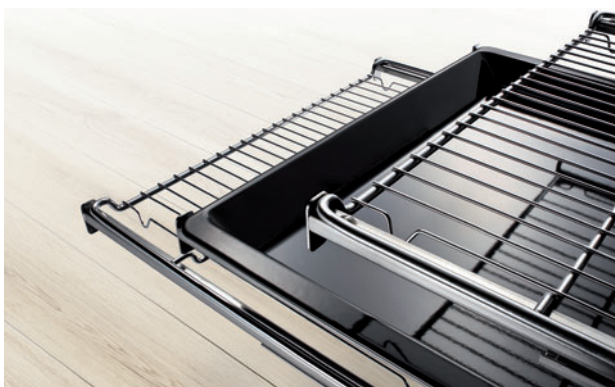

Komfortabel zu bedienen

Beim Backen und Braten alles im Griff haben.

- ▶ **3-fach Teleskopvollauszug:** Backbleche und Roste können ohne Kippen aus dem Backofen gezogen werden. Bei ausgefahrenem Zustand können Bleche und Roste bequem eingesetzt oder herausgenommen werden.

Die Backofentür ganz einfach reinigen.

- ▶ **Leicht zerlegbare Tür:** Für eine noch leichtere Reinigung lassen sich per Fingerdruck die Scheiben zum Reinigen ganz einfach aus der Tür herausnehmen.

Ausstattung Herde und Backöfen

Die Ausstattungsmerkmale der Herde und Backöfen von A – Z



3D Heißluft

Backen auf bis zu drei Ebenen gleichzeitig. Aufgrund der Hitzeverteilung kann sowohl Süßes als auch Pikantes zur selben Zeit zubereitet werden ohne dass sich der Geschmack überträgt.



4D Heißluft

Backen und Garen auf bis zu vier Ebenen gleichzeitig oder beliebig auf den Einschubhöhen 1 bis 4. Für perfekt einheitliche Ergebnisse sorgt die gleichmäßige Hitzeverteilung auf allen Ebenen.



AutoPilot

Automatisch zu perfekten Ergebnissen. Je nach Ausstattung gibt es 10, 30 oder 40 Programme für unterschiedliche Gerichte. Heizart, Temperatur und Garzeit sind entsprechend festgelegt.



Backwagen mit Softeinzug

Ausziehbarer Backwagen für einfaches Be- und Entladen sowie Kontrollieren oder Begießen des Bratguts. Leicht zu reinigen, da der Backwagen auch vollständig herausgenommen werden kann.



Bosch Assist

Verfügt über eine Vielzahl an passenden Einstellungen für ausgewählte Speisen – z.B. Aufläufe, Fleisch, Fisch, Gemüse, Kuchen oder Desserts. Nach Auswahl des Wunsch-Gerichts nutzt der Backofen die am besten geeignete Technologie.



Dampf-Funktion

Ein komplettes Menü auf bis zu 3 Ebenen gleichzeitig dämpfen – z.B. Lachs mit Spargel und Kartoffeln dank Kombination aus klassischem Backofen und Dampfgarer in einem Gerät.



Dampfstoß-Funktion

Perfekt geeignet zum Dampfbacken. Braten werden innen saftig und außen schön knusprig. Brote erhalten eine perfekte Bräunung. Das Aufwärmen von bereits gekochten Speisen gelingt ebenfalls perfekt.



EcoClean Direct-Leichtreinigung

Verunreinigungen während des Garprozesses werden durch die Beschichtung aus mikrofinen Keramikkügelchen verhindert. Bei stärkerer Verschmutzung sorgt das spezielle Reinigungsprogramm für Sauberkeit – ohne vieles Putzen.



Gedämpfte Tür

Die Klapptüren der Herde und Backöfen schließen besonders komfortabel, sanft und leise.



Home Connect

Zu Hause sein, auch von unterwegs: den Backofen mit Home Connect Funktion per Fernsteuerung über das Smartphone einschalten. Während des Backvorgangs werden alle nötigen Informationen übermittelt. Das garantiert ein perfektes Ergebnis.



Leicht zerlegbare Tür

Für eine noch leichtere Reinigung lässt sich die Backofentür einfach und zeitsparend zerlegen. Per Fingerdruck lassen sich die Türscheiben zum Reinigen leicht herausnehmen.



PerfectBake Backsensor

Brot, Kuchen und Quiche in Perfektion – einfach die passende Gerichte-Kategorie auswählen. Mit dem einmalig exakten PerfectBake Backsensor misst der Backofen permanent den Feuchtigkeitsgehalt im Ofen und regelt dabei alle Einstellungen ganz automatisch.



PerfectRoast Bratenthermometer

Jederzeit perfekte Ergebnisse beim Braten – mit dem PerfectRoast Bratenthermometer gelingt jedes Gericht mit wenig Aufwand. Über mehrere hochempfindliche Messpunkte wird die Kerntemperatur im Bratgutinneren auf Grad und Sekunde genau ermittelt.



Pyrolyse-Funktion

Kein Backofenreinigen mehr. Abhängig vom Verschmutzungsgrad einfach eines von drei Reinigungsprogrammen auswählen. Den Rest erledigt der Backofen ganz automatisch. Zurück bleibt etwas Asche, die mühelos mit Küchenpapier entfernt werden kann.



Schnellaufheizung

Sorgt für bis zu 30% kürzere Vorheizzeiten – bei gleichbleibendem Energieverbrauch. Nach dem Erreichen der gewünschten Temperatur erinnert eine Kontrollleuchte daran, umzuschalten.



XXL-Backofen

Garantiert ausreichend Platz für den größten Braten oder mehrere Portionen gleichzeitig durch ein Volumen von bis zu 71 Litern und größere Backbleche. Ermöglicht zudem gleichmäßigere Backergebnisse durch größeren Abstand der Einschub-Ebenen.

Ausstattung Kochfelder

Die Ausstattungsmerkmale der Kochfelder von A – Z



CombiZone

Durch das Zusammenschalten zweier Kochzonen zu einer Steuereinheit können unterschiedliche Brätergrößen beheizt werden.



DirectSelect

Leicht zu verstehen, noch einfacher zu bedienen: Über die intuitive Bedienung lassen sich die Kochzonen ganz einfach anwählen und die gewünschte Temperaturstufe direkt individuell einstellen.



Energieverbrauchs-Anzeige

Für energieeffizientes Kochen: Auf dem Display wird der Energieverbrauch des gerade beendeten Kochvorgangs angezeigt. Dieser lässt sich so beim nächsten Mal noch bewusster regulieren.



FlexInduction

Ob ein Topf oder mehrere, ob hinter- oder nebeneinander platziert – mit FlexInduction hat man die freie Wahl. Bei Verwendung von sehr großem Bratgeschirr lassen sich die vier separaten Kochzonen auch zu zwei großen, durchgängigen Kochzonen verbinden.

ComfortProfil

Das elegant dekorlose Design mit Facettenschliff und seitlichen Metalleisten. Einfach formschön.

HighSpeed-Glaskeramik

Eine bis zu 20 % kürzere Ankochzeit macht das „scharfe“ Anbraten noch schärfer. Auch das Frittieren von Tiefkühlprodukten gelingt noch besser dank der höheren Temperaturbelastbarkeit der HighSpeed-Glaskeramik.



Induktions-Kochfelder

Erzeugen nur da Hitze, wo sie wirklich benötigt wird – direkt am Topfboden. Das Kochfeld bleibt nahezu kalt, denn die Hitze geht überwiegend in den Topf. Bringen mehr Sicherheit, da die automatische Topferkennung sofort abschaltet, wenn kein Topf mehr daraufsteht.

Kindersicherung

Maximaler Schutz für Kinderhände: Über die eingebaute Sperrfunktion kann das Bedienfeld verriegelt werden und schützt so vor ungewollter Inbetriebnahme.



MoveMode

Bei FlexInduction-Zonen mit MoveMode stellt sich einfach nur durch Verschieben des Topfes automatisch die richtige Leistungsstufe ein. Steht der Topf vorne, so stellt sich Stufe 9 ein, in der Mitte Stufe 5 und hinten Stufe 1.



PerfectFry Bratsensor

Für einen optimalen Bräunungsgrad beim Braten. Der Bratsensor kontrolliert während des Bratens die Temperatur und passt diese bei Bedarf automatisch an.

PowerBoost-Funktion

Bringt 50 % mehr Leistung und ist dabei um bis zu 35 % schneller. Kann jeder Induktions-Kochzone bei Bedarf zugeschaltet werden.



QuickStart

Sofort loslegen: Die QuickStart-Funktion erkennt, auf welche Position der Topf gestellt wurde und zeigt die entsprechende Kochzone an.



ReStart

Ein Kochfeld, das mitdenkt: Sollte etwas daneben gehen oder überkochen, schaltet sich das Kochfeld automatisch ab und speichert die zuletzt gewählten Einstellungen.



Restwärmeanzeige

Noch heiße Kochzonen auf einen Blick erkennen und die vorhandene Wärme bei Bedarf nutzen. Vermindert das Risiko, sich die Finger zu verbrennen.

TopControl-Digitalanzeige

Immer alle Leistungsstufen der einzelnen Kochzonen im Blick dank Digitalanzeige direkt auf dem Kochfeld.



Umlaufender Rahmen

Das klassische Kochfeld-Design: flacher, umlaufender Rahmen in hochwertigem Edelstahl.

Wischschutz-Taste

Volle Kontrolle, auch bei der Reinigung. Die Funktion sperrt die Sensortasten für 20 Sekunden, was eine versehentliche Änderung der Kocheinstellung verhindert.

Zuschaltbare Bräterzone

Ideal für großflächiges oder ovales Bratgeschirr wie Bräter und Fischtöpfe. Mit der zuschaltbaren Bräterzone kann die Kochzone über eine Sensortaste oder einen Kochfeldregler erweitert werden.

Einfach gesünder leben.

Innovative Technologien von Bosch machen Ihr Leben zuhause etwas einfacher, entspannter und gesünder. Hausgeräte, die mindestens eine der unten stehenden Kategorien oder Funktionen erfüllen, kennzeichnen wir mit dem Simply Healthy Signet.

Ernährung



Backofen mit Dampf-Funktion*

Vielseitigkeit in der Zubereitung für Gaumenfreuden ganz nach Ihrem Geschmack. Mit unseren Sensor Backöfen mit Dampffunktion können Sie backen, braten, grillen, garen und dämpfen.



Dörren

Obst, Früchte und Kräuter selbst dörren. Durch die entzogene Feuchtigkeit treten fruchtige Aromen deutlicher zutage, das Gedörnte schmeckt intensiver und ist zudem lange haltbar.



Sanftgaren

Ideal für die schonende und langsame Zubereitung von zartem Gemüse oder Geflügel bei 70–120°C.

Schutz



PerfectRoast

Mit dem PerfectRoast Bratenthermometer gehen Sie bei der Zubereitung von Fleisch, Geflügel und Fisch auf Nummer sicher. Alle Gerichte werden perfekt gegart und können bedenkenlos serviert werden.



PerfectFry

Dieser innovative Bratsensor kontrolliert während des Bratvorgangs die Temperatur, passt sie bei Bedarf automatisch an und lässt jeden Braten perfekt gelingen. Nichts brennt mehr an.

Blendenübersicht nach Serien.

Je nach Ausstattung und Serie sind die Backöfen und Herde mit den folgenden Bedienungen ausgestattet:

Serie 8



Backofen-Display



Backofen-Display

TFT-Touchdisplay

- ▶ Führt mit ansprechenden Abbildungen der Speisen und Klartext selbsterklärend durch das Menü. Je nach Programmauswahl erhalten Sie leicht verständliche Hinweise.
- ▶ Schnelle Orientierung durch bildhafte Darstellung der Speisekategorien.
- ▶ Leichte Reinigung durch die glatte Touchdisplay-Oberfläche.

TFT-Display

- ▶ Das hochwertige TFT-Display führt mit einer eindeutigen Symbol- und Klartextanzeige übersichtlich durch die Menüpunkte.

Intuitiver Bedienring

- ▶ Der intuitive Bedienring verfügt über ein präzises haptisches Raster. Er lässt sich mit minimalem Druck und nur einem Finger genau steuern.

Serie 6



Backofen-Display



Backofen-Display



Herd-Display



Herd-Display

TFT-Display

- ▶ Die Herde mit TFT-Display sind mit Edelstahlkappen versetzten Versenkknebeln ausgestattet.
- ▶ Klare, leicht verständliche Text-, Symbol- und Bildanzeigen.
- ▶ Bis zu 13 Heizarten auswählbar.
- ▶ Bratenthermometer, AutoPilot-Programme und Reinigungsfunktion über das Display steuerbar.

LCD-Display

- ▶ Die Herde und Backöfen mit weiß leuchtendem LCD-Display sind mit Edelstahlkappen versetzten Versenkknebeln ausgestattet.
- ▶ Temperaturanzeige und Anzeige der ansteigenden Temperatur mit anwachsend roter Lichtlinie.
- ▶ Bis zu 10 Heizarten auswählbar.
- ▶ AutoPilot-Programme und Reinigungsfunktion über Display steuerbar.

Serie 4



Herd-Display

LED-Display

- ▶ Die Herde mit rot leuchtendem LED-Display sind mit Versenkknebeln mit Edelstahlkappen ausgestattet.
- ▶ 5 Heizarten auswählbar.

Typ-Struktur Herde und Backöfen Einbau.

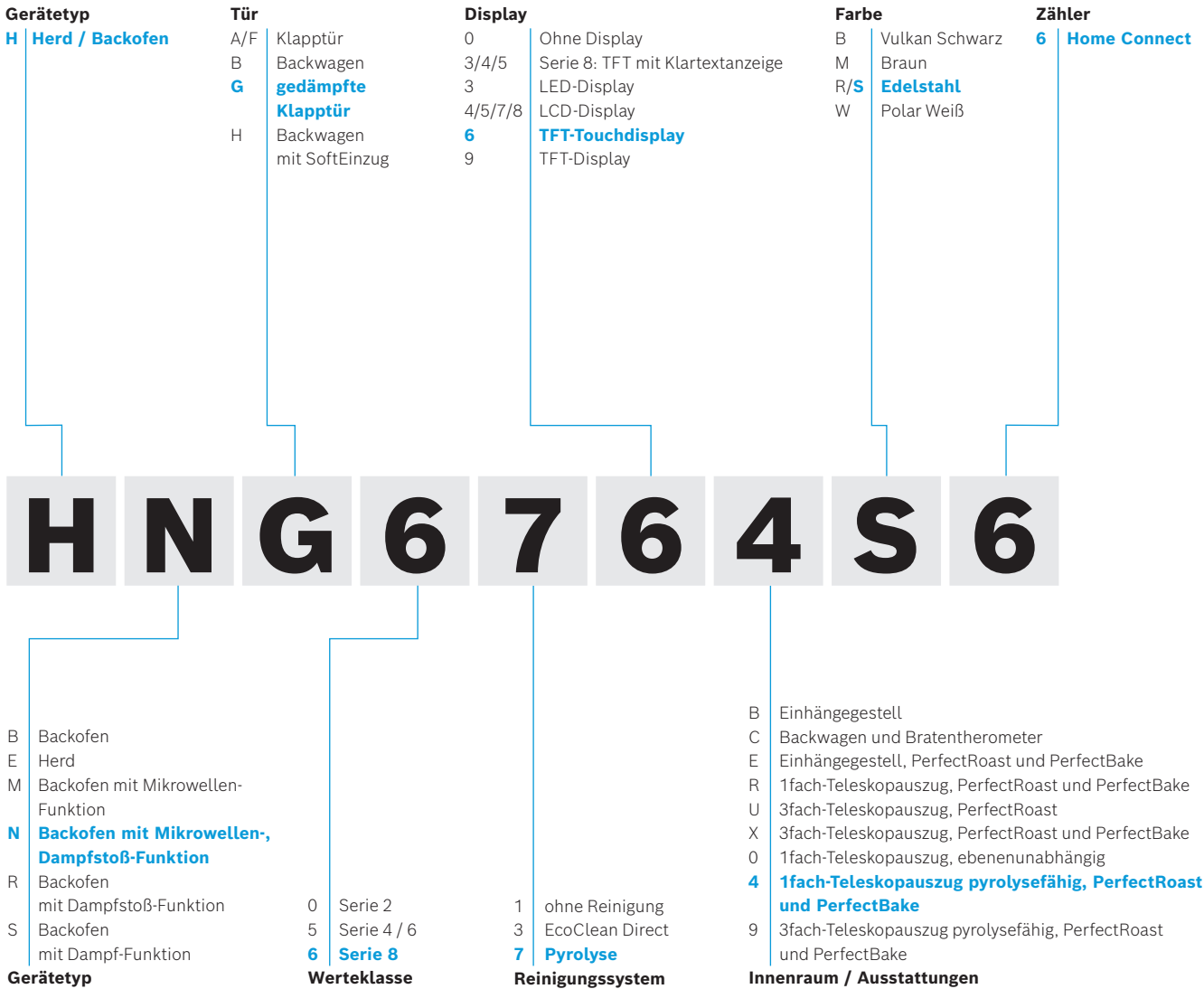

Typ-Struktur Herd-Sets.

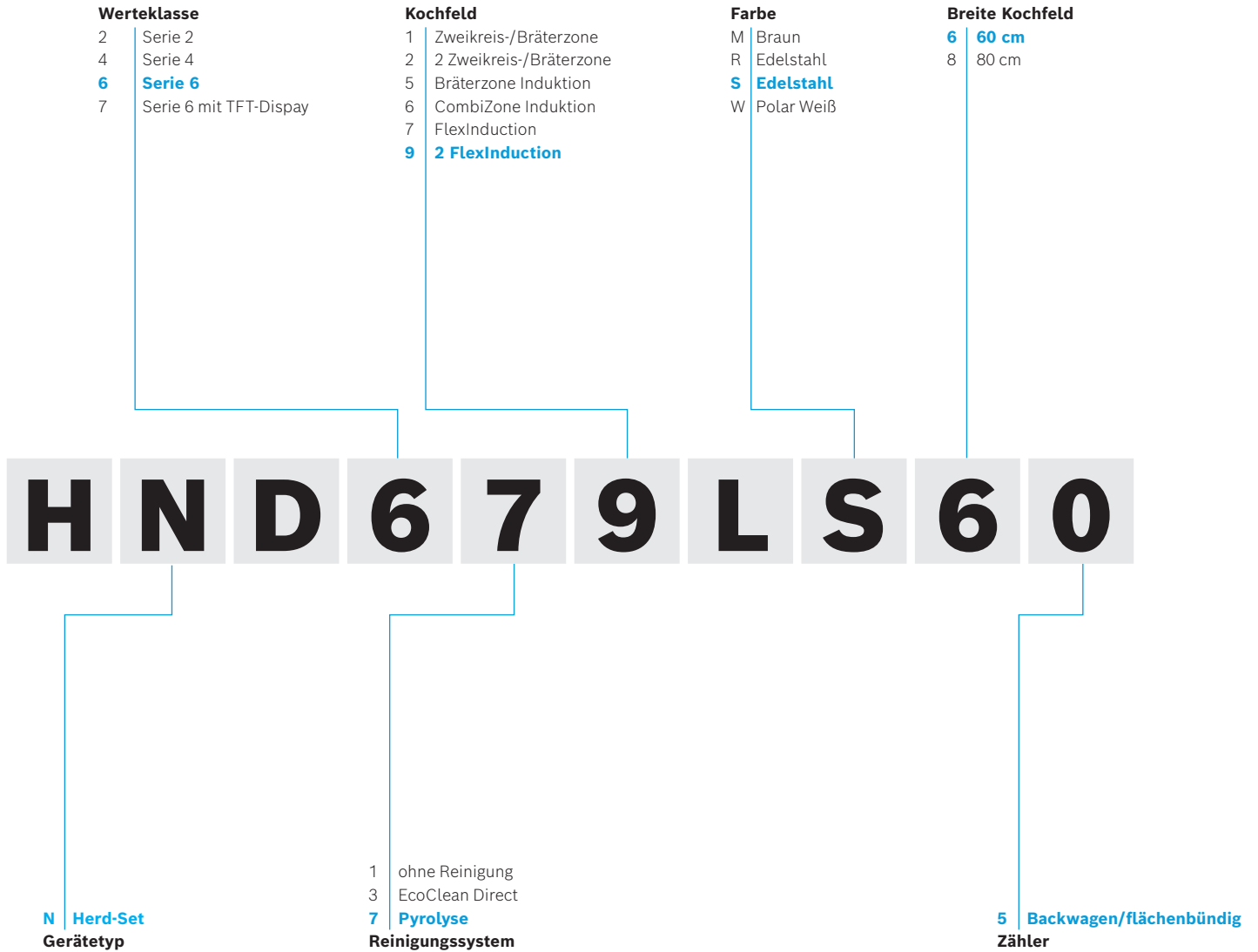

Typ-Struktur Kochfelder.

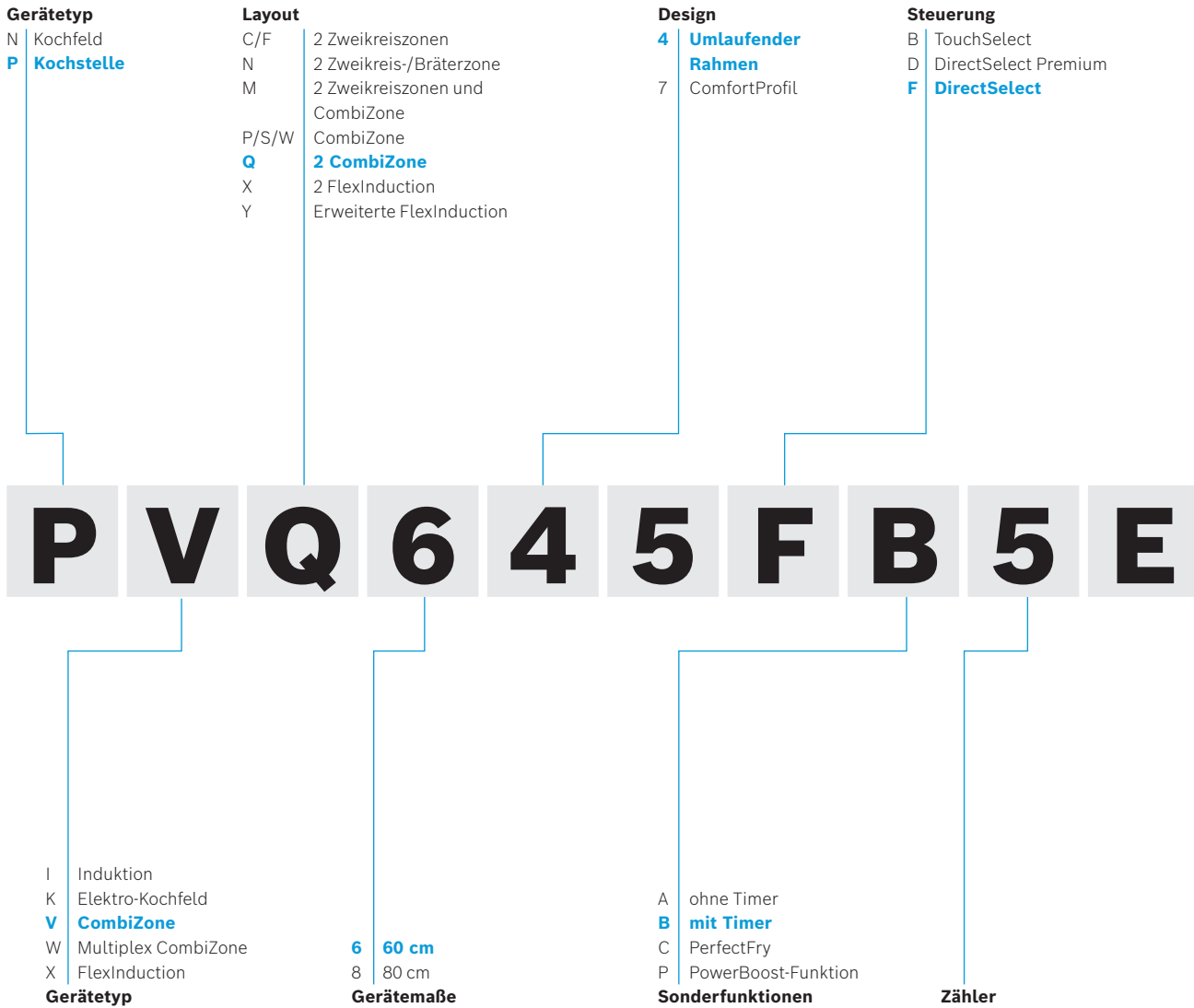

Serie 8 Backöfen



Serie 8		
HNG6764B6	Schwarz	€ 3.125,00*
HNG6764S6	Edelstahl	€ 3.125,00*
HNG6764W6	Weiß	€ 3.125,00*

Serie 8		
HMG6764S1	Edelstahl	€ 2.532,00*
HMG6764B1	Schwarz	€ 2.532,00*

Serie 8		
HMG636RS1	Edelstahl	€ 2.157,00*



Komfort

- Home Connect Funktion (WLAN)
- Klapptür, Backofentür, vollgedämpt
- Bosch Assist
- PerfectBake Backsensor
- PerfectRoast Bratenthermometer
- TFT-Touchdisplay mit Klartextanzeige
- Wassertank mit 1 l, Leeranzeige Wassertank
- Infotaste, Elektronik-Uhr
- Elektr. Temperaturregelung von 30 °C - 300 °C
- LED-Innenbeleuchtung, seitliche Langfeldleuchten, abschaltbar

Backofentyp und Heizungsarten

- **Pyrolysebackofen mit Mikrowelle und Dampfstoßfunktion mit 14 Heizungsarten:** 4D Heißluft, + Heißluft eco, Ober-/Unterhitze, Ober-/Unterhitze eco, Umluft-Infra-Grill, Großflächengrill, Kleinflächengrill, Pizzastufe, Unterhitze, Intensivhitze, Sanftgaren, Vorwärmen, Dörren, Warmhalten
- Schnellaufheizung
- **Zusätzliche Heizungsarten mit Dampf:** Regenerieren, Gären, Externe Dampferzeugung
- **Zusätzliche Heizungsarten mit Mikrowelle:** Mikrowelle, MW-Kombibetrieb
- Max. Mikrowellenleistung: 800 W; 5 Leistungsstufen (90 W, 180 W, 360 W, 600 W, 800 W)
- Edelstahl-Lüfterrad, Garraumvolumen: 67 l
- XXLpro Backofen mit TitanEmail

Auszugsystem

- Backofen mit Einhängegittern
- 1-fach Teleskopauszug, pyrolysefähig

Reinigung

- Selbstreinigungs-Technik (Pyrolyse)
- Spezialglas-Innentür für Mikrowelle

Design

- intuitiver Bedienring

Umwelt und Sicherheit

- Sehr geringe Türtemperatur
- Kindersicherung, Türverriegelung bei Pyrolysebetrieb, Sicherheitsabschaltung, Restwärmanzeige, Starttaste, Türkontaktschalter

Zubehör

- 1 x Kombirost, 1 x Backblech emailliert, 1 x Universalpfanne

Technische Informationen

- Gerätemaße (HxBxT): 595 x 595 x 548 mm
- Nischenmaße (HxBxT): 585-595 x 560-568 x 550 mm
- Länge Netzkabel: 120 cm
- Gesamtanschlusswert Elektro: 3.6 kW



Komfort

- Klapptür, Backofentür, vollgedämpt
- Bosch Assist
- PerfectBake Backsensor
- PerfectRoast Bratenthermometer
- TFT-Touchdisplay mit Klartextanzeige
- Infotaste, Elektronik-Uhr
- Elektr. Temperaturregelung von 30 °C - 300 °C
- LED-Innenbeleuchtung, abschaltbar

Backofentyp und Heizungsarten

- **Pyrolysebackofen mit Mikrowelle mit 12 Heizungsarten:** 4D Heißluft, + Heißluft eco, Ober-/Unterhitze, Ober-/Unterhitze eco, Umluft-Infra-Grill, Großflächengrill, Kleinflächengrill, Pizzastufe, Unterhitze, Sanftgaren, Vorwärmen, Warmhalten
- Schnellaufheizung
- **Zusätzliche Heizungsarten mit Mikrowelle:** Mikrowelle, MW-Kombibetrieb
- Max. Mikrowellenleistung: 800 W; 5 Leistungsstufen (90 W, 180 W, 360 W, 600 W, 800 W)
- Edelstahl-Lüfterrad
- Garraumvolumen: 67 l
- XXLpro Backofen mit TitanEmail

Auszugsystem

- Backofen mit Einhängegittern
- 1-fach Teleskopauszug, pyrolysefähig

Reinigung

- Selbstreinigungs-Technik (Pyrolyse)
- Spezialglas-Innentür für Mikrowelle

Design

- intuitiver Bedienring

Umwelt und Sicherheit

- Sehr geringe Türtemperatur
- Kindersicherung, Türverriegelung bei Pyrolysebetrieb, Sicherheitsabschaltung, Restwärmanzeige, Starttaste, Türkontaktschalter

Zubehör

- 1 x Kombirost, 1 x Backblech emailliert, 1 x Universalpfanne

Technische Informationen

- Gerätemaße (HxBxT): 595 x 595 x 548 mm
- Nischenmaße (HxBxT): 585-595 x 560-568 x 550 mm
- Länge Netzkabel: 120 cm
- Gesamtanschlusswert Elektro: 3.6 kW



Komfort

- Klapptür, Backofentür, vollgedämpt
- Bosch Assist
- PerfectBake Backsensor
- PerfectRoast Bratenthermometer
- TFT-Touchdisplay mit Klartextanzeige
- Infotaste, Elektronik-Uhr
- Elektr. Temperaturregelung von 30 °C - 300 °C
- LED-Innenbeleuchtung, abschaltbar

Backofentyp und Heizungsarten

- **Backofen mit Mikrowelle mit 12 Heizungsarten:** 4D Heißluft, + Heißluft eco, Ober-/Unterhitze, Ober-/Unterhitze eco, Umluft-Infra-Grill, Großflächengrill, Kleinflächengrill, Pizzastufe, Unterhitze, Sanftgaren, Vorwärmen, Warmhalten
- Schnellaufheizung
- **Zusätzliche Heizungsarten mit Mikrowelle:** Mikrowelle, MW-Kombibetrieb
- Max. Mikrowellenleistung: 800 W; 5 Leistungsstufen (90 W, 180 W, 360 W, 600 W, 800 W)
- Edelstahl-Lüfterrad
- Garraumvolumen: 67 l
- XXLpro Backofen mit TitanEmail

Auszugsystem

- Backofen mit Einhängegittern
- 1-fach Teleskopauszug, pyrolysefähig

Reinigung

- EcoClean-Ausstattung: Rückwand
- Spezialglas-Innentür für Mikrowelle

Design

- intuitiver Bedienring

Umwelt und Sicherheit

- Geringe Türtemperatur
- Kindersicherung, Sicherheitsabschaltung, Restwärmanzeige, Starttaste, Türkontaktschalter

Zubehör

- 1 x Kombirost, 1 x Backblech emailliert, 1 x Universalpfanne

Technische Informationen

- Gerätemaße (HxBxT): 595 x 594 x 548 mm
- Nischenmaße (HxBxT): 585-595 x 560-568 x 550 mm
- Länge Netzkabel: 120 cm
- Gesamtanschlusswert Elektro: 3.6 kW

* Unverbindliche Preisempfehlung des Herstellers inkl. 19% Mwst. UPE gültig ab 01.04.2020.

Serie 8 Backöfen



Serie 8 HSG636XS6 Edelstahl € 2.963,00*	Serie 8 HSG636BS1 Edelstahl € 2.272,00* HSG636BB1 Schwarz € 2.272,00* HSG636BW1 Weiss € 2.272,00*	Serie 8 HRG6769S6 Edelstahl € 2.560,00*
     	    	     
<p>Komfort</p> <ul style="list-style-type: none"> - Home Connect Funktion (WLAN) - Klapptür, Backofentür, vollgedämpt - Bosch Assist - PerfectBake Backsensor - PerfectRoast Bratenthermometer - TFT-Touchdisplay mit Klartextanzeige - Wassertank mit 1 l, Leeranzeige Wassertank - Infotaste, Elektronik-Uhr - Elektr. Temperaturregelung von 30 °C - 250 °C - LED-Innenbeleuchtung, seitliche Langfeldleuchten, abschaltbar 	<p>Komfort</p> <ul style="list-style-type: none"> - Klapptür, Backofentür, vollgedämpt - Bosch Assist - TFT-Touchdisplay mit Klartextanzeige - Wassertank mit 1 l, Leeranzeige Wassertank - Infotaste, Elektronik-Uhr - Elektr. Temperaturregelung von 30 °C - 250 °C - LED-Innenbeleuchtung, abschaltbar 	<p>Komfort</p> <ul style="list-style-type: none"> - Home Connect Funktion (WLAN) - Klapptür, Backofentür, vollgedämpt - Bosch Assist - PerfectBake Backsensor - PerfectRoast Bratenthermometer - TFT-Touchdisplay mit Klartextanzeige - Wassertank mit 1 l, Leeranzeige Wassertank - Infotaste, Elektronik-Uhr - Elektr. Temperaturregelung von 30 °C - 300 °C - LED-Innenbeleuchtung, seitliche Langfeldleuchten, abschaltbar
<p>Backofentyp und Beheizungsarten</p> <ul style="list-style-type: none"> - Dampbackofen mit 14 Beheizungsarten: 4D Heißluft, + Heißluft eco, Ober-/Unterhitze, Ober-/Unterhitze eco, Umluft-Infra-Grill, Großflächengrill, Kleinflächengrill, Pizzastufe, Unterhitze, Intensivhitze, Sanftgaren, Vorwärmen, Dörren, Warmhalten - Schnellaufheizung - Zusätzliche Beheizungsarten mit Dampf: Dampfgaren, Regenerieren, Gären, Auftauen - Externe Dampferzeugung - Edelstahl-Lüfterrad - Garraumvolumen: 71 l - XXLpro Backofen mit TitanEmail 	<p>Backofentyp und Beheizungsarten</p> <ul style="list-style-type: none"> - Dampbackofen mit 12 Beheizungsarten: 4D Heißluft, + Heißluft eco, Ober-/Unterhitze, Ober-/Unterhitze eco, Umluft-Infra-Grill, Großflächengrill, Kleinflächengrill, Pizzastufe, Unterhitze, Sanftgaren, Vorwärmen, Warmhalten - Zusätzliche Beheizungsarten mit Dampf: Dampfgaren, Regenerieren, Gären, Auftauen - Externe Dampferzeugung - Edelstahl-Lüfterrad - Garraumvolumen: 71 l 	<p>Backofentyp und Beheizungsarten</p> <ul style="list-style-type: none"> - Pyrolysebackofen mit Dampfstoßfunktion mit 15 Beheizungsarten: 4D Heißluft, + Heißluft eco, Ober-/Unterhitze, Ober-/Unterhitze eco, Umluft-Infra-Grill, Großflächengrill, Kleinflächengrill, Pizzastufe, Unterhitze, Intensivhitze, Sanftgaren, Auftauen, Vorwärmen, Dörren, Warmhalten - Zusätzliche Beheizungsarten mit Dampf: Regenerieren, Gären - Zusatzfunktionen: Entkalkungsprogramm, Trocknungsfunktion - Schnellaufheizung - Externe Dampferzeugung - Edelstahl-Lüfterrad - Garraumvolumen: 71 l - XXLpro Backofen mit TitanEmail
<p>Auszugssystem</p> <ul style="list-style-type: none"> - Backofen mit Einhängegittern - 3fach-Teleskopauszug, Vollauszug, mit Stopp - Funktion 	<p>Auszugssystem</p> <ul style="list-style-type: none"> - Backofen mit Einhängegittern, Auszug nachrüstbar 	<p>Auszugssystem</p> <ul style="list-style-type: none"> - Backofen mit Einhängegittern - 3fach-Teleskopauszug, Vollauszug, mit Stopp - Funktion, pyrolysefähig
<p>Reinigung</p> <ul style="list-style-type: none"> - Ecoclean-Ausstattung: Rückwand - Vollglas-Innentür 	<p>Reinigung</p> <ul style="list-style-type: none"> - Ecoclean-Ausstattung: Rückwand - Vollglas-Innentür 	<p>Reinigung</p> <ul style="list-style-type: none"> - Selbstreinigungs-Technik (Pyrolyse) - Pyrolysefähige Backbleche, Vollglas-Innentür
<p>Design</p> <ul style="list-style-type: none"> - intuitiver Bedienring 	<p>Design</p> <ul style="list-style-type: none"> - intuitiver Bedienring 	<p>Design</p> <ul style="list-style-type: none"> - intuitiver Bedienring
<p>Umwelt und Sicherheit</p> <ul style="list-style-type: none"> - Energieeffizienzklasse¹: A+ - Geringe Türtemperatur - Kindersicherung, Sicherheitsabschaltung, Restwärmeanzeige, Starttaste, Türkontaktschalter 	<p>Umwelt und Sicherheit</p> <ul style="list-style-type: none"> - Energieeffizienzklasse¹: A+ - Geringe Türtemperatur - Kindersicherung, Sicherheitsabschaltung, Restwärmeanzeige, Starttaste, Türkontaktschalter 	<p>Umwelt und Sicherheit</p> <ul style="list-style-type: none"> - Energieeffizienzklasse¹: A, - Sehr geringe Türtemperatur - Kindersicherung, Türverriegelung bei Pyrolysebetrieb, Sicherheitsabschaltung, Restwärmeanzeige, Starttaste, Türkontaktschalter
<p>Zubehör</p> <ul style="list-style-type: none"> - 1 x Rost, 1 x Dampfbehälter, gelocht, Größe XL, 1 x Dampfbehälter, gelocht & ungelocht, Größe S, 1 x Backblech emailliert, 1 x Universalpfanne 	<p>Zubehör</p> <ul style="list-style-type: none"> - 1 x Rost, 1 x Dampfbehälter, gelocht, Größe XL, 1 x Dampfbehälter, gelocht, Größe S, 1 x Dampfbehälter, ungelocht, Größe S, 1 x Backblech emailliert, 1 x Universalpfanne 	<p>Zubehör</p> <ul style="list-style-type: none"> - 1 x Kombirost, 1 x Backblech emailliert, 1 x Universalpfanne
<p>Technische Informationen</p> <ul style="list-style-type: none"> - Gerätemaße (HxBxT): 595 x 595 x 548 mm - Nischenmaße (HxBxT): 585-595 x 560-568 x 550 mm - Länge Netzkabel: 120 cm - Gesamtanschlusswert Elektro: 3.65 kW 	<p>Technische Informationen</p> <ul style="list-style-type: none"> - Gerätemaße (HxBxT): 595 x 594 x 548 mm - Nischenmaße (HxBxT): 585-595 x 560-568 x 550 mm - Länge Netzkabel: 120 cm - Gesamtanschlusswert Elektro: 3.6 kW 	<p>Technische Informationen</p> <ul style="list-style-type: none"> - Gerätemaße (HxBxT): 595 x 595 x 548 mm - Nischenmaße (HxBxT): 585-595 x 560-568 x 550 mm - Länge Netzkabel: 120 cm - Gesamtanschlusswert Elektro: 3.6 kW

* Unverbindliche Preisempfehlung des Herstellers inkl. 19% Mwst. UPE gültig ab 01.04.2020.

¹ Auf einer Energieeffizienzklasse-Skala von A+++ bis D.

Serie 8 Backöfen



Serie 8			Serie 8			Serie 8		
HBG676ES6	Edelstahl	€ 1.875,00*	HBG675BS1	Edelstahl	€ 1.559,00*	HBG636ES1	Edelstahl	€ 1.498,00*
HBG676EB6	Schwarz	€ 1.875,00*	HBG675BB1	Schwarz	€ 1.559,00*			
HBG675BW1	Schwarz	€ 1.559,00*						
Komfort <ul style="list-style-type: none"> - Home Connect Funktion (WLAN) - Klapptür, Backofentür, gedämpft, vollgedämpft - Bosch Assist - PerfectBake Backsensor - PerfectRoast Bratenthermometer - TFT-Touchdisplay mit Klartextanzeige - Infotaste, Elektronik-Uhr - Halogen-Innenbeleuchtung, Backofenbeleuchtung abschaltbar 			Komfort <ul style="list-style-type: none"> - Klapptür, Backofentür, gedämpft, vollgedämpft - AutoPilot, 10 Programme - TFT mit Klartextanzeige/Symbolanzeige - Infotaste - Elektronik-Uhr - Elektr. Temperaturregelung von 30 °C - 300 °C - Halogen-Innenbeleuchtung, Backofenbeleuchtung abschaltbar 			Komfort <ul style="list-style-type: none"> - Klapptür, Backofentür, gedämpft, vollgedämpft - Bosch Assist - PerfectBake Backsensor - PerfectRoast Bratenthermometer - TFT-Touchdisplay mit Klartextanzeige - Infotaste, Elektronik-Uhr - Elektr. Temperaturregelung von 30 °C - 300 °C - Halogen-Innenbeleuchtung, Backofenbeleuchtung abschaltbar 		
Backofentyp und Beheizungsarten <ul style="list-style-type: none"> - Backofen mit 13 Beheizungsarten: 4D Heißluft, + Heißluft eco, Ober-/Unterhitze, Ober-/Unterhitze eco, Umluft-Infra-Grill, Großflächengrill, Kleinflächengrill, Pizzastufe, Unterhitze, Sanftgaren, Auftauen, Vorwärmen, Warmhalten - Schnellaufheizung - Edelstahl-Lüfterrad - Garraumvolumen: 71 l - XXLpro Backofen mit TitanEmail 			Backofentyp und Beheizungsarten <ul style="list-style-type: none"> - Backofen mit 13 Beheizungsarten: 4D Heißluft, Heißluft sanft, Ober-/Unterhitze, Ober-/Unterhitze Eco, Umluft-Infra-Grill, Großflächengrill, Kleinflächengrill, Pizzastufe, Unterhitze, Sanftgaren, Auftauen, Vorwärmen, Warmhalten - Schnellaufheizung - Edelstahl-Lüfterrad - Garraumvolumen: 71 l - XXLpro Backofen mit TitanEmail 			Backofentyp und Beheizungsarten <ul style="list-style-type: none"> - Backofen mit 13 Beheizungsarten: 4D Heißluft, + Heißluft eco, Ober-/Unterhitze, Ober-/Unterhitze eco, Umluft-Infra-Grill, Großflächengrill, Kleinflächengrill, Pizzastufe, Unterhitze, Sanftgaren, Auftauen, Vorwärmen, Warmhalten - Schnellaufheizung - Edelstahl-Lüfterrad - Garraumvolumen: 71 l - XXLpro Backofen mit TitanEmail 		
Auszugssystem <ul style="list-style-type: none"> - Backofen mit Einhängegittern, Auszug nachrüstbar 			Auszugssystem <ul style="list-style-type: none"> - Backofen mit Einhängegittern, Auszug nachrüstbar 			Auszugssystem <ul style="list-style-type: none"> - Backofen mit Einhängegittern, Auszug nachrüstbar 		
Reinigung <ul style="list-style-type: none"> - Selbstreinigungs-Technik (Pyrolyse) - Pyrolysefähige Zubehörträger und Backbleche - Vollglas-Innentür 			Reinigung <ul style="list-style-type: none"> - Selbstreinigungs-Technik (Pyrolyse) - Pyrolysefähige Backbleche - Vollglas-Innentür 			Reinigung <ul style="list-style-type: none"> - Ecoclean-Ausstattung: Rückwand - Vollglas-Innentür 		
Design <ul style="list-style-type: none"> - intuitiver Bedienring 			Design <ul style="list-style-type: none"> - intuitiver Bedienring 			Design <ul style="list-style-type: none"> - intuitiver Bedienring 		
Umwelt und Sicherheit <ul style="list-style-type: none"> - Energieeffizienzklasse¹: A+ - Sehr geringe Türtemperatur - Kindersicherung, Türverriegelung bei Pyrolysebetrieb, Sicherheitsabschaltung, Restwärmeanzeige, Starttaste, Türkontaktschalter 			Umwelt und Sicherheit <ul style="list-style-type: none"> - Energieeffizienzklasse¹: A+ - Sehr geringe Türtemperatur - Kindersicherung, Sicherheitsabschaltung, Restwärmeanzeige, Starttaste, Türkontaktschalter 			Umwelt und Sicherheit <ul style="list-style-type: none"> - Energieeffizienzklasse¹: A+ - Geringe Türtemperatur - Kindersicherung, Türverriegelung bei Pyrolysebetrieb, Sicherheitsabschaltung, Restwärmeanzeige, Starttaste, Türkontaktschalter 		
Zubehör <ul style="list-style-type: none"> - 1 x Kombirost, 1 x Backblech emailliert, 1 x Universalpfanne 			Zubehör <ul style="list-style-type: none"> - 1 x Kombirost, 1 x Backblech emailliert, 1 x Universalpfanne 			Zubehör <ul style="list-style-type: none"> - 1 x Kombirost, 1 x Backblech emailliert, 1 x Universalpfanne 		
Technische Informationen <ul style="list-style-type: none"> - Gerätemaße (HxBxT): 595 x 594 x 548 mm - Nischenmaße (HxBxT): 585-595 x 560-568 x 550 mm - Länge Netzkabel: 120 cm - Gesamtanschlusswert Elektro: 3.6 kW 			Technische Informationen <ul style="list-style-type: none"> - Gerätemaße (HxBxT): 595 x 594 x 548 mm - Nischenmaße (HxBxT): 585-595 x 560-568 x 550 mm - Länge Netzkabel: 120 cm - Gesamtanschlusswert Elektro: 3.6 kW 			Technische Informationen <ul style="list-style-type: none"> - Gerätemaße (HxBxT): 595 x 594 x 548 mm - Nischenmaße (HxBxT): 585-595 x 560-568 x 550 mm - Länge Netzkabel: 120 cm - Gesamtanschlusswert Elektro: 3.6 kW 		

* Unverbindliche Preisempfehlung des Herstellers inkl. 19% Mwst. UPE gültig ab 01.04.2020.

¹ Auf einer Energieeffizienzklasse-Skala von A+++ bis D.

Serie 8 und Serie 6 Backöfen



Serie 8 HBG632TS1 Edelstahl € 1.302,00*	Serie 8 HBG635BS1 Edelstahl € 1.237,00* HBG635BB1 Vulkan Schwarz € 1.237,00* HBG635BW1 Polar Weiß € 1.237,00*	Serie 6 HRG578CS6 Edelstahl € 1.722,00*
   	   	    
Komfort <ul style="list-style-type: none"> - Klapptür, Backofentür, vollgedämpt - TFT mit Klartextanzeige - Infotaste, Elektronik-Uhr - Elektr. Temperaturregelung von 30 °C - 300 °C - Halogen-Innenbeleuchtung, abschaltbar 	Komfort <ul style="list-style-type: none"> - Klapptür, Komfort-Tür, vollgedämpt - AutoPilot, 10 Programme - TFT mit Klartextanzeige/Symbolanzeige - Infotaste - Elektronik-Uhr - Elektr. Temperaturregelung von 30 °C - 300 °C - Halogen-Innenbeleuchtung, Backofenbeleuchtung abschaltbar 	Komfort <ul style="list-style-type: none"> - Home Connect Funktion (WLAN) - Klapptür, mit SoftClose, und SoftOpen - Bratenthermometer - AutoPilot 30 Programme - Bedienung mit LCD-Display - Wassertank mit 0,2 l, Elektronikuhr - Temperaturregelung von 30 °C - 275 °C - Temperaturvorschlag Aufheizkontrolle - Sabbatschaltung - Halogen-Innenbeleuchtung
Backofentyp und Beheizungsarten <ul style="list-style-type: none"> - Backofen mit 8 Beheizungsarten: 4D Heißluft, + Heißluft eco, Ober-/Unterhitze, Ober-/Unterhitze eco, Umluft-Infra-Grill, Großflächengrill, Pizzastufe, Auftauen - Schnellaufheizung - Edelstahl-Lüfterrad - Garraumvolumen: 71 l - XXLpro Backofen mit TitanEmail 	Backofentyp und Beheizungsarten <ul style="list-style-type: none"> - Backofen mit 13 Beheizungsarten: 4D Heißluft, + Heißluft eco, Ober-/Unterhitze, Ober-/Unterhitze eco, Umluft-Infra-Grill, Großflächengrill, Kleinflächengrill, Pizzastufe, Unterhitze, Sanftgaren, Auftauen, Vorwärmen, Warmhalten - Schnellaufheizung - Edelstahl-Lüfterrad - Garraumvolumen: 71 l - XXLpro Backofen mit TitanEmail 	Backofentyp und Beheizungsarten <ul style="list-style-type: none"> - Backofen mit 9 Beheizungsarten: 3D Heißluft, Ober-/Unterhitze, Umluft-Infra-Grill, Großflächengrill, Pizzastufe, Sanftgaren, Auftauen, Heißluft sanft, Regenerieren - Beheizungsarten kombinierbar mit Dampfstoß: Heißluft, Umluftgrill, Ober-/Unterhitze - Zusatzfunktionen: Entkalkungsprogramm - Externe Dampferzeugung - Schnellaufheizung, - Kühlgebläse - Garraumvolumen: 71 l - XXL-Backofen mit GranitEmail
Auszugsystem <ul style="list-style-type: none"> - Backofen mit Einhängegittern - 3fach-Teleskopauszug, Vollauszug, mit Stopp - Funktion 	Auszugsystem <ul style="list-style-type: none"> - Backofen mit Einhängegestell, Auszug nachrüstbar 	Auszugsystem <ul style="list-style-type: none"> - Teleskop-Auszug, nachrüstbar
Reinigung <ul style="list-style-type: none"> - Vollglas-Innentür 	Reinigung <ul style="list-style-type: none"> - Ecoclean-Ausstattung: Rückwand - Vollglas-Innentür 	Reinigung <ul style="list-style-type: none"> - Selbstreinigungs-Technik (Pyrolyse) - Vollglas-Innentür
Design <ul style="list-style-type: none"> - intuitiver Bedienring 	Design <ul style="list-style-type: none"> - intuitiver Bedienring 	Design <ul style="list-style-type: none"> - Versenkknebel
Umwelt und Sicherheit <ul style="list-style-type: none"> - Energie-Effizienz-Klasse: A** - Geringe Türtemperatur - Kindersicherung, Sicherheitsabschaltung, Restwärmeanzeige, Starttaste, Türkontaktschalter 	Umwelt und Sicherheit <ul style="list-style-type: none"> - Energieeffizienzklasse¹: A+ - Kindersicherung, Sicherheitsabschaltung, Restwärmeanzeige, Starttaste, Türkontaktschalter 	Umwelt und Sicherheit <ul style="list-style-type: none"> - Energieeffizienzklasse¹: A - Sehr geringe Türtemperatur - Niedrige Türtemperatur während der pyrolytischen Reinigung - Kindersicherung, Türverriegelung bei Pyrolysebetrieb, Sicherheitsabschaltung, Restwärmeanzeige, Türkontaktschalter
Zubehör <ul style="list-style-type: none"> - 1 x Kombirost, 1 x Universalpfanne 	Zubehör <ul style="list-style-type: none"> - 1 x Kombirost, 1 x Backblech emailliert, 1 x Universalpfanne 	Zubehör <ul style="list-style-type: none"> - 1 x Kombirost, 1 x Universalpfanne
Technische Informationen <ul style="list-style-type: none"> - Gerätemaße (HxBxT): 595 x 594 x 548 mm - Nischenmaße (HxBxT): 585-595 x 560-568 x 550 mm - Länge Netzkabel: 120 cm - Gesamtanschlusswert Elektro: 3.6 kW 	Technische Informationen <ul style="list-style-type: none"> - Gerätemaße (HxBxT): 595 x 595 x 548 mm - Nischenmaße (HxBxT): 585-595 x 560-568 x 550 mm - Länge Netzkabel: 120 cm - Gesamtanschlusswert Elektro: 3.6 kW 	Technische Informationen <ul style="list-style-type: none"> - Gerätemaße (HxBxT): 595 x 594 x 548 mm - Nischenmaße (HxBxT): 595 x 560 x 550 mm - Länge Netzkabel: 120 cm - Gesamtanschlusswert Elektro: 3.6 kW

* Unverbindliche Preisempfehlung des Herstellers inkl. 19% Mwst. UPE gültig ab 01.04.2020.

¹ Auf einer Energieeffizienzklasse-Skala von A+++ bis D.

Serie 6 Backöfen



Serie | 6
HRG5184S1 Edelstahl € 1.420,00*

Serie | 6
HBG5780S6 Edelstahl € 1.416,00*



Komfort

- Klapptür, mit SoftClose, und SoftOpen
- **AutoPilot 30 Programme**
- Bedienung mit LCD-Display
- Wassertank mit 0.2 l
- Elektronikuhr
- Temperaturregelung von 30 °C - 275 °C
- Temperaturvorschlag Aufheizkontrolle
- Sabbatschaltung
- Halogen-Innenbeleuchtung

Backofentyp und Beheizungsarten

- **Backofen mit 10 Beheizungsarten:**
3D Heißluft, Ober-/Unterhitze, Umluft-Infra-Grill, Großflächengrill, Pizzastufe, Unterhitze, Sanftgaren, Auftauen, Heißluft sanft, Regenerieren
- Beheizungsarten kombinierbar mit Dampfstoß: Heißluft, Umluftgrill, Ober-/Unterhitze
- Zusatzfunktionen: Entkalkungsprogramm
- Externe Dampferzeugung
- Schnellaufheizung
- Kühlgebläse
- Garraumvolumen: 71 l
- XXL-Backofen mit GranitEmail

Auszugssystem

- 3-fach Teleskopauszug, davon ein 1fach-Teleskopauszug, ebenerunabhängig

Reinigung

- Vollglas-Innentür

Design

- Versenknebel

Umwelt und Sicherheit

- Energieeffizienzklasse¹: A
- Geringe Türtemperatur
- Kindersicherung, Sicherheitsabschaltung, Restwärmeanzeige

Zubehör

- 1 x Kombirost, 1 x Universalpfanne

Technische Informationen

- Gerätemaße (HxBxT): 595 x 594 x 548 mm
- Nischenmaße (HxBxT): 595 x 560 x 550 mm
- Länge Netzkabel: 120 cm
- Gesamtanschlusswert Elektro: 3.6 kW

Komfort

- **Home Connect Funktion (WLAN)**
- Klapptür, mit SoftClose, und SoftOpen
- **AutoPilot 30 Programme**
- Bedienung mit LCD-Display
- Elektronikuhr
- Temperaturregelung von 30 °C - 275 °C
- Temperaturvorschlag
- Aufheizkontrolle
- Sabbatschaltung
- Halogen-Innenbeleuchtung

Backofentyp und Beheizungsarten

- **Backofen mit 9 Beheizungsarten:**
3D Heißluft, Ober-/Unterhitze, Umluft-Infra-Grill, Großflächengrill, Pizzastufe, Sanftgaren, Auftauen, Warmhalten, Heißluft sanft
- Schnellaufheizung
- Kühlgebläse
- Garraumvolumen: 71 l
- XXL-Backofen mit GranitEmail

Auszugssystem

- 1fach-Teleskopauszug mit Stopp-Funktion, ebenerunabhängig

Reinigung

- **Selbstreinigungs-Technik (Pyrolyse)**
- Vollglas-Innentür

Design

- Versenknebel

Umwelt und Sicherheit

- Energieeffizienzklasse¹: A
- Sehr geringe Türtemperatur
- Niedrige Türtemperatur während der pyrolytischen Reinigung
- Kindersicherung, Türverriegelung bei Pyrolysebetrieb, Sicherheitsabschaltung, Restwärmeanzeige, Türkontaktschalter

Zubehör

- 1 x Backblech emailliert, 1 x Kombirost, 1 x Universalpfanne

Technische Informationen

- Gerätemaße (HxBxT): 595 x 594 x 548 mm
- Nischenmaße (HxBxT): 595 x 560 x 550 mm
- Länge Netzkabel: 120 cm
- Gesamtanschlusswert Elektro: 3.6 kW

* Unverbindliche Preisempfehlung des Herstellers inkl. 19% Mwst. UPE gültig ab 01.04.2020.

¹ Auf einer Energieeffizienzklasse-Skala von A+++ bis D.

Serie 6 Backöfen



Serie 6 HBG579BS0 Edelstahl € 1.349,00*	Serie 6 HBA578BS0 Edelstahl € 1.283,00* HBA578BB0 Vulkan Schwarz € 1.283,00* HBA578BW0 Polar Weiß € 1.283,00*	Serie 6 HBA537BS0 Edelstahl € 946,00*
<div data-bbox="109 725 470 797"> </div> <p>Komfort</p> <ul style="list-style-type: none"> - Klapptür, mit SoftClose, und SoftOpen - AutoPilot 40 Programme - Bedienung mit TFT-Display - Elektronikuhr - Temperaturregelung von 30 °C - 275 °C - Temperaturvorschlag - Ist-Temperaturkontrolle - Aufheizkontrolle - Sabbatschaltung - Halogen-Innenbeleuchtung <p>Backofentyp und Beheizungsarten</p> <ul style="list-style-type: none"> - Backofen mit 13 Beheizungsarten: 3D Heißluft, Ober-/Unterhitze, Umluft-Infra-Grill, Großflächengrill, Kleinflächengrill, Pizzastufe, Unterhitze, Intensivhitze, Sanftgaren, Auftauen, Vorwärmen, Warmhalten, Heißluft sanft - Schnellaufheizung - Kühlgebläse - Garraumvolumen: 71 l - XXL-Backofen mit GranitEmail <p>Auszugssystem</p> <ul style="list-style-type: none"> - Teleskop-Auszug, nachrüstbar <p>Reinigung</p> <ul style="list-style-type: none"> - Selbstreinigungs-Technik (Pyrolyse) - Vollglas-Innentür <p>Design</p> <ul style="list-style-type: none"> - Leicht-Bedien-Elektronik, Versenkknebel <p>Umwelt und Sicherheit</p> <ul style="list-style-type: none"> - Energieeffizienzklasse¹: A - Sehr geringe Türtemperatur - Niedrige Türtemperatur während der pyrolytischen Reinigung - Kindersicherung, Türverriegelung bei Pyrolysebetrieb, Sicherheitsabschaltung, Restwärmeanzeige, Türkontaktschalter <p>Zubehör</p> <ul style="list-style-type: none"> - 1 x Backblech, 1 x Kombirost, 1 x Universalpfanne <p>Technische Informationen</p> <ul style="list-style-type: none"> - Gerätemaße (HxBxT): 595 x 594 x 548 mm - Nischenmaße (HxBxT): 595 x 560 x 550 mm - Länge Netzkabel: 120 cm - Gesamtanschlusswert Elektro: 3.6 kW 	<div data-bbox="563 725 925 797"> </div> <p>Komfort</p> <ul style="list-style-type: none"> - Klapptür - AutoPilot 30 Programme - Bedienung mit LCD-Display - Elektronik-Uhr - Elektr. Temperaturregelung von 30 °C - 275 °C - Halogen-Innenbeleuchtung - Temperaturvorschlag - Aufheizkontrolle - Sabbatschaltung <p>Backofentyp und Beheizungsarten</p> <ul style="list-style-type: none"> - Backofen mit 10 Beheizungsarten: 3D Heißluft, Ober-/Unterhitze, Umluft-Infra-Grill, Großflächengrill, Pizzastufe, Unterhitze, Sanftgaren, Auftauen, Warmhalten, Heißluft sanft - Schnellaufheizung - Kühlgebläse - Garraumvolumen: 71 l - XXL-Backofen mit GranitEmail <p>Auszugssystem</p> <ul style="list-style-type: none"> - Teleskop-Auszug, nachrüstbar <p>Reinigung</p> <ul style="list-style-type: none"> - Selbstreinigungs-Technik (Pyrolyse) - Vollglas-Innentür <p>Design</p> <ul style="list-style-type: none"> - Versenkknebel <p>Umwelt und Sicherheit</p> <ul style="list-style-type: none"> - Energieeffizienzklasse¹: A - Sehr geringe Türtemperatur - Kindersicherung, Türverriegelung bei Pyrolysebetrieb, Sicherheitsabschaltung, Restwärmeanzeige <p>Zubehör</p> <ul style="list-style-type: none"> - 1 x Kombirost, 1 x Universalpfanne <p>Technische Informationen</p> <ul style="list-style-type: none"> - Gerätemaße (HxBxT): 595 x 594 x 548 mm - Nischenmaße (HxBxT): 585-595 x 560-568 x 550 mm - Länge Netzkabel: 120 cm - Gesamtanschlusswert Elektro: 3.6 kW 	<div data-bbox="1017 725 1379 797"> </div> <p>Komfort</p> <ul style="list-style-type: none"> - Klapptür - AutoPilot 10 Programme - Bedienung mit LCD-Display - Elektronik-Uhr - Elektr. Temperaturregelung von 50 °C - 275 °C - Halogen-Innenbeleuchtung - Aufheizkontrolle <p>Backofentyp und Beheizungsarten</p> <ul style="list-style-type: none"> - Backofen mit 7 Beheizungsarten: 3D Heißluft, Ober-/Unterhitze, Umluft-Infra-Grill, Großflächengrill, Pizzastufe, Unterhitze, Heißluft sanft - Schnellaufheizung - Kühlgebläse - Garraumvolumen: 71 l - XXL-Backofen mit GranitEmail <p>Auszugssystem</p> <ul style="list-style-type: none"> - Teleskop-Auszug, nachrüstbar <p>Reinigung</p> <ul style="list-style-type: none"> - EcoClean-Ausstattung: Rückwand - Vollglas-Innentür <p>Design</p> <ul style="list-style-type: none"> - Versenkknebel <p>Umwelt und Sicherheit</p> <ul style="list-style-type: none"> - Energieeffizienzklasse¹: A - Kindersicherung - Restwärmeanzeige <p>Zubehör</p> <ul style="list-style-type: none"> - 1 x Kombirost, 1 x Universalpfanne <p>Technische Informationen</p> <ul style="list-style-type: none"> - Gerätemaße (HxBxT): 595 x 594 x 548 mm - Nischenmaße (HxBxT): 585-595 x 560-568 x 550 mm - Länge Netzkabel: 120 cm - Gesamtanschlusswert Elektro: 3.4 kW

* Unverbindliche Preisempfehlung des Herstellers inkl. 19% Mwst. UPE gültig ab 01.04.2020.

¹ Auf einer Energieeffizienzklasse-Skala von A+++ bis D.

Serie 4 Backöfen



<p>Serie 4 HBA573BS1 € 1.198,00*</p>	<p>Serie 4 HBA533BS1 Edelstahl € 904,00* HBA533BB1 Vulkan Schwarz € 904,00* HBA533BW1 Polar Weiß € 904,00*</p>	<p>Serie 4 HBA513BS1 € 864,00*</p>
<p>Energie A AutoPilot 10 3D Heißluft</p> <p>Komfort</p> <ul style="list-style-type: none"> - Klapptür - AutoPilot 10 Programme - Bedienung mit LED-Display - Elektronik-Uhr - Temperaturbereich von 50 °C - 275 °C - Halogen-Innenbeleuchtung - Aufheizkontrolle <p>Backofentyp und Beheizungsarten</p> <ul style="list-style-type: none"> - Backofen mit 5 Beheizungsarten: 3D Heißluft, Ober-/Unterhitze, Umluft-Infra-Grill, Großflächengrill, Heißluft sanft - Schnellaufheizung - Garraumvolumen: 71 l - XXL-Backofen mit GranitEmail <p>Auszugssystem</p> <ul style="list-style-type: none"> - Teleskopauszug, nachrüstbar <p>Reinigung</p> <ul style="list-style-type: none"> - Selbstreinigungs-Technik (Pyrolyse) - Vollglas-Innentür <p>Design</p> <ul style="list-style-type: none"> - Versenkknebel <p>Umwelt und Sicherheit</p> <ul style="list-style-type: none"> - Energieeffizienzklasse¹: A - Sehr geringe Türtemperatur¹ - Kühlgebläse - Kindersicherung, Türverriegelung bei Pyrolysebetrieb, Sicherheitsabschaltung <p>Zubehör</p> <ul style="list-style-type: none"> - 1 x Kombirost, 1 x Universalpfanne <p>Technische Informationen</p> <ul style="list-style-type: none"> - Gerätemaße (HxBxT): 595 x 594 x 548 mm - Nischenmaße (HxBxT): 595 x 560 x 550 mm - Länge Netzkabel: 120 cm - Gesamtanschlusswert Elektro: 3.6 kW 	<p>Energie A EcoClean Direct 3D Heißluft</p> <p>Komfort</p> <ul style="list-style-type: none"> - Klapptür - Bedienung mit LED-Display - Elektronik-Uhr - Temperaturregelung von 50 °C - 275 °C - Halogen-Innenbeleuchtung <p>Backofentyp und Beheizungsarten</p> <ul style="list-style-type: none"> - Backofen mit 5 Beheizungsarten: 3D Heißluft, Ober-/Unterhitze, Umluft-Infra-Grill, Großflächengrill, Heißluft sanft - Schnellaufheizung - Garraumvolumen: 71 l - XXL-Backofen mit GranitEmail <p>Auszugssystem</p> <ul style="list-style-type: none"> - Teleskop-Auszug, nachrüstbar <p>Reinigung</p> <ul style="list-style-type: none"> - EcoClean-Ausstattung: Rückwand - Vollglas-Innentür <p>Design</p> <ul style="list-style-type: none"> - Versenkknebel <p>Umwelt und Sicherheit</p> <ul style="list-style-type: none"> - Energieeffizienzklasse¹: A - Kindersicherung - Kühlgebläse <p>Zubehör</p> <ul style="list-style-type: none"> - 1 x Kombirost, 1 x Universalpfanne <p>Technische Informationen</p> <ul style="list-style-type: none"> - Gerätemaße (HxBxT): 595 x 594 x 548 mm - Nischenmaße (HxBxT): 585-595 x 560-568 x 550 mm - Länge Netzkabel: 120 cm - Gesamtanschlusswert Elektro: 3.6 kW 	<p>Energie A 3D Heißluft</p> <p>Komfort</p> <ul style="list-style-type: none"> - Klapptür - Bedienung mit LED-Display - Elektronik-Uhr - Temperaturbereich von 50 °C - 275 °C - Halogen-Innenbeleuchtung <p>Backofentyp und Beheizungsarten</p> <ul style="list-style-type: none"> - Backofen mit 5 Beheizungsarten: 3D Heißluft, Ober-/Unterhitze, Umluft-Infra-Grill, Großflächengrill, Heißluft sanft - Schnellaufheizung - Garraumvolumen: 71 l - XXL-Backofen mit GranitEmail <p>Auszugssystem</p> <ul style="list-style-type: none"> - Teleskopauszug, nachrüstbar <p>Reinigung</p> <ul style="list-style-type: none"> - Vollglas-Innentür <p>Design</p> <ul style="list-style-type: none"> - Leicht-Bedien-Elektronik, Versenkknebel - Backofengriff aus massivem Edelstahl <p>Umwelt und Sicherheit</p> <ul style="list-style-type: none"> - Energie-Effizienz-Klasse: A** - Sehr geringe Türtemperatur¹ - Kühlgebläse - Kindersicherung <p>Zubehör</p> <ul style="list-style-type: none"> - 1 x Kombirost, 1 x Universalpfanne <p>Technische Informationen</p> <ul style="list-style-type: none"> - Gerätemaße (HxBxT): 595 x 594 x 548 mm - Nischenmaße (HxBxT): 595 x 560 x 550 mm - Länge Netzkabel: 120 cm - Gesamtanschlusswert Elektro: 3.4 kW

* Unverbindliche Preisempfehlung des Herstellers inkl. 19% Mwst. UPE gültig ab 01.04.2020.

¹ Auf einer Energieeffizienzklasse-Skala von A+++ bis D.

Serie 8 und Serie 6 autarke Induktions-Kochfelder

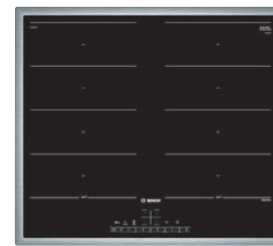
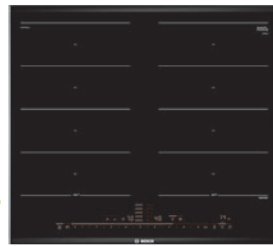
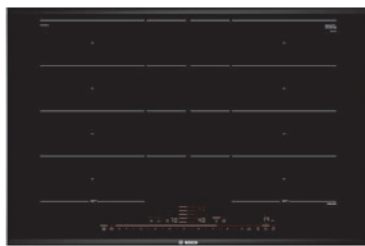

Serie 8 PXY875DC1E € 2.283,00*	Serie 8 PXX675DC1E € 1.917,00*	Serie 6 PXX645FC1E € 1.736,00*
<p>Design</p> <ul style="list-style-type: none"> - 80 cm Induktions-Kochfeld Glaskeramik - Glaskeramik, dekor los - ComfortProfil <p>Komfort</p> <ul style="list-style-type: none"> - PerfectFry Bratsensor mit 5 Temperaturstufen - DirectSelect Premium - TopControl-Digitalanzeige - QuickStart u. ReStart - Count-up Timer - Timer mit Abschaltfunktion je Kochzone - MoveMode - Kurzzeitwecker <p>Schnelligkeit</p> <ul style="list-style-type: none"> - PowerBoost-Funktion für alle Kochzonen - PanBoost: PowerBoost Funktion für Pfannen <p>Leistung und Größe</p> <ul style="list-style-type: none"> - 4 Induktions-Kochzonen mit Topferkennung - erweiterte FlexInductions-Zone - 17 Leistungsstufen <p>Umwelt und Sicherheit</p> <ul style="list-style-type: none"> - Energieverbrauchsanzeige - Sicherheitsabschaltung - Topferkennung, PowerManagement Funktion, Kindersicherung, Wischschutzfunktion - 2 stufige Restwärmeanzeige je Kochzone <p>Maße</p> <ul style="list-style-type: none"> - Min. Arbeitsplattenstärke: 30 mm - Anschlusskabel: 1,1 m - Anschlusskabel beigelegt in Verpackung - Gerätemaße: (B/T) 816 x 527 mm - Einbaumaße: (H/B/T) 51 x 750 x 490 mm - Anschlusswert: 7,4 kW 	<p>Design</p> <ul style="list-style-type: none"> - 60 cm Induktions-Kochfeld Glaskeramik - Glaskeramik, dekorlos - ComfortProfil <p>Komfort</p> <ul style="list-style-type: none"> - PerfectFry Bratsensor mit 5 Temperaturstufen - DirectSelect Premium - TopControl-Digitalanzeige - QuickStart u. ReStart - Count-up Timer - Timer mit Abschaltfunktion je Kochzone - MoveMode <p>Schnelligkeit</p> <ul style="list-style-type: none"> - PowerBoost-Funktion für alle Kochzonen - PanBoost: PowerBoost Funktion für Pfannen <p>Leistung und Größe</p> <ul style="list-style-type: none"> - 4 Induktions-Kochzonen mit Topferkennung - 17 Leistungsstufen <p>Umwelt und Sicherheit</p> <ul style="list-style-type: none"> - Energieverbrauchsanzeige - Sicherheitsabschaltung - Topferkennung, PowerManagement Funktion, Kindersicherung, Wischschutzfunktion - 2 stufige Restwärmeanzeige je Kochzone <p>Maße</p> <ul style="list-style-type: none"> - Min. Arbeitsplattenstärke: 30 mm - Anschlusskabel: 1,1 m - Anschlusskabel beigelegt in Verpackung - Gerätemaße: (B/T) 606 x 527 mm - Einbaumaße: (H/B/T) 51 x 560 x 490 mm - Anschlusswert: 7,4 kW 	<p>Design</p> <ul style="list-style-type: none"> - 60 cm Induktions-Kochfeld Glaskeramik - Glaskeramik, dekorlos - umlaufender Rahmen <p>Komfort</p> <ul style="list-style-type: none"> - PerfectFry Bratsensor mit 4 Temperaturstufen - DirectSelect - TopControl-Digitalanzeige - QuickStart u. ReStart - Timer mit Abschaltfunktion je Kochzone <p>Schnelligkeit</p> <ul style="list-style-type: none"> - PowerBoost-Funktion für alle Kochzonen <p>Leistung und Größe</p> <ul style="list-style-type: none"> - 4 Induktions-Kochzonen mit Topferkennung - 17 Leistungsstufen <p>Umwelt und Sicherheit</p> <ul style="list-style-type: none"> - Energieverbrauchsanzeige - Sicherheitsabschaltung - Topferkennung, PowerManagement Funktion, Kindersicherung, Wischschutzfunktion - 2 stufige Restwärmeanzeige je Kochzone <p>Maße</p> <ul style="list-style-type: none"> - Min. Arbeitsplattenstärke: 30 mm - Anschlusskabel: 1,1 m - Anschlusskabel beigelegt in Verpackung - Gerätemaße: (B/T) 583 x 513 mm - Einbaumaße: (H/B/T) 55 x 560 x 490 mm - Anschlusswert: 7,4 kW

* Unverbindliche Preisempfehlung des Herstellers inkl. 19% MwSt. UPE gültig ab 01.04.2020.

Serie 6 autarke Induktions-Kochfelder

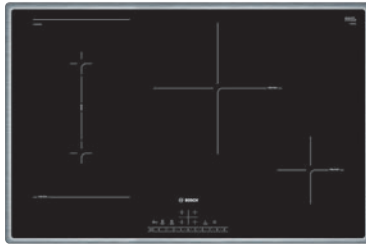

Serie 6 PVS845FB5E € 1.598,00*	Serie 6 PVQ645FB5E € 1.563,00*	Serie 6 PVS645FB5E € 1.456,00*
<p>Design</p> <ul style="list-style-type: none"> - 80 cm Induktions-Kochfeld Glaskeramik - Glaskeramik, dekorlos - umlaufender Rahmen 	<p>Design</p> <ul style="list-style-type: none"> - 60 cm Induktions-Kochfeld Glaskeramik - Glaskeramik, dekorlos - umlaufender Rahmen 	<p>Design</p> <ul style="list-style-type: none"> - 60 cm Induktions-Kochfeld Glaskeramik - Glaskeramik, dekorlos - umlaufender Rahmen
<p>Komfort</p> <ul style="list-style-type: none"> - DirectSelect - TopControl-Digitalanzeige - QuickStart u. ReStart - Timer mit Abschaltfunktion je Kochzone - CombiZone - MoveMode 	<p>Komfort</p> <ul style="list-style-type: none"> - DirectSelect - TopControl-Digitalanzeige - QuickStart u. ReStart - Timer mit Abschaltfunktion je Kochzone - CombiZone - MoveMode (2 Stufen) - Kurzzeitwecker 	<p>Komfort</p> <ul style="list-style-type: none"> - DirectSelect - TopControl-Digitalanzeige - QuickStart u. ReStart - Timer mit Abschaltfunktion je Kochzone - CombiZone - MoveMode
<p>Schnelligkeit</p> <ul style="list-style-type: none"> - PowerBoost-Funktion für alle Kochzonen 	<p>Schnelligkeit</p> <ul style="list-style-type: none"> - PowerBoost-Funktion für alle Kochzonen 	<p>Schnelligkeit</p> <ul style="list-style-type: none"> - PowerBoost-Funktion für alle Kochzonen
<p>Leistung und Größe</p> <ul style="list-style-type: none"> - 4 Induktions-Kochzonen mit Topferkennung - 17 Leistungsstufen 	<p>Leistung und Größe</p> <ul style="list-style-type: none"> - 4 Induktions-Kochzonen mit Topferkennung - 17 Leistungsstufen 	<p>Leistung und Größe</p> <ul style="list-style-type: none"> - 4 Induktions-Kochzonen mit Topferkennung - 17 Leistungsstufen
<p>Umwelt und Sicherheit</p> <ul style="list-style-type: none"> - Energieverbrauchsanzeige - Sicherheitsabschaltung - Topferkennung, PowerManagement Funktion, Kindersicherung, Wischschutzfunktion - 2 stufige Restwärmeanzeige je Kochzone 	<p>Umwelt und Sicherheit</p> <ul style="list-style-type: none"> - Energieverbrauchsanzeige - Sicherheitsabschaltung - Topferkennung, PowerManagement Funktion, Kindersicherung, Wischschutzfunktion - 2 stufige Restwärmeanzeige je Kochzone 	<p>Umwelt und Sicherheit</p> <ul style="list-style-type: none"> - Energieverbrauchsanzeige - Sicherheitsabschaltung - Topferkennung, PowerManagement Funktion, Kindersicherung, Wischschutzfunktion - 2 stufige Restwärmeanzeige je Kochzone
<p>Maße</p> <ul style="list-style-type: none"> - Min. Arbeitsplattenstärke: 30 mm - Anschlusskabel: 1,1 m - Anschlusskabel beigelegt in Verpackung - Gerätemaße: (B/T) 795 x 517 mm - Einbaumaße: (H/B/T) 55 x 780 x 500 mm - Anschlusswert: 7,4 kW 	<p>Maße</p> <ul style="list-style-type: none"> - Min. Arbeitsplattenstärke: 30 mm - Anschlusskabel: 1,1 m - Anschlusskabel beigelegt in Verpackung - Gerätemaße: (B/T) 583 x 513 mm - Einbaumaße: (H/B/T) 55 x 560 x 490 mm - Anschlusswert: 7,4 kW 	<p>Maße</p> <ul style="list-style-type: none"> - Min. Arbeitsplattenstärke: 30 mm - Anschlusskabel: 1,1 m - Anschlusskabel beigelegt in Verpackung - Gerätemaße: (BxT) 583 x 513 mm - Einbaumaße: (HxBxT) 55 x 560 x 490 mm - Anschlusswert: 6,9 kW

* Unverbindliche Preisempfehlung des Herstellers inkl. 19% MwSt. UPE gültig ab 01.04.2020.

Serie 4 autarkes Induktions-Kochfeld

Serie 8 autarke Elektro-Kochfelder

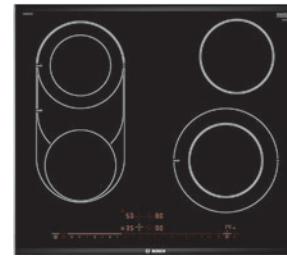
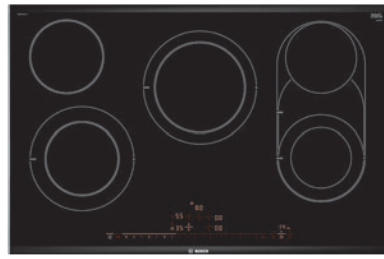

Serie 4 PIF645BB1E € 1.306,00*	Serie 8 PKM875DP1D € 1.351,00*	Serie 8 PKM675DP1D € 1.100,00*
    	    	    
<p>Design</p> <ul style="list-style-type: none"> - 60 cm Kochfeld Glaskeramik - Glaskeramik, dekorlos - umlaufender Rahmen 	<p>Design</p> <ul style="list-style-type: none"> - 80 cm Kochfeld Glaskeramik - Glaskeramik, dekorlos - ComfortProfil 	<p>Design</p> <ul style="list-style-type: none"> - 60 cm Kochfeld Glaskeramik - Glaskeramik, dekorlos - ComfortProfil
<p>Komfort</p> <ul style="list-style-type: none"> - TouchSelect - QuickStart - ReStart - TopControl-Digitalanzeige 	<p>Komfort</p> <ul style="list-style-type: none"> - DirectSelect Premium - TopControl-Digitalanzeige - ReStart - Count-up Timer - Timer mit Abschaltfunktion je Kochzone 	<p>Komfort</p> <ul style="list-style-type: none"> - DirectSelect Premium - TopControl-Digitalanzeige - ReStart - Count-up Timer - Timer mit Abschaltfunktion
<p>Schnelligkeit</p> <ul style="list-style-type: none"> - PowerBoost-Funktion 	<p>Schnelligkeit</p> <ul style="list-style-type: none"> - PowerBoost-Funktion 	<p>Schnelligkeit</p> <ul style="list-style-type: none"> - PowerBoost-Funktion
<p>Leistung und Größe</p> <ul style="list-style-type: none"> - 4 Induktions-Kochzonen mit Topferkennung - 1 Bräterzone - 17 Leistungsstufen 	<p>Leistung und Größe</p> <ul style="list-style-type: none"> - 5 HighSpeed-Kochzonen, davon - 1 CombiZone - 2 zuschaltbare Zweikreis-Kochzonen - 17 Leistungsstufen 	<p>Leistung und Größe</p> <ul style="list-style-type: none"> - 4 HighSpeed-Kochzonen, davon - 1 CombiZone - 1 Zweikreis-Kochzone - 17 Leistungsstufen
<p>Umwelt und Sicherheit</p> <ul style="list-style-type: none"> - Topferkennung - PowerManagement Funktion - Sicherheitsabschaltung - Kindersicherung - 2 stufige Restwärmeanzeige je Kochzone 	<p>Umwelt und Sicherheit</p> <ul style="list-style-type: none"> - Energieverbrauchsanzeige - Sicherheitsabschaltung - Kindersicherung, Wischutzfunktion - 2 stufige Restwärmeanzeige je Kochzone 	<p>Umwelt und Sicherheit</p> <ul style="list-style-type: none"> - Energieverbrauchsanzeige - Sicherheitsabschaltung - Kindersicherung, Wischutzfunktion - 2 stufige Restwärmeanzeige je Kochzone
<p>Maße</p> <ul style="list-style-type: none"> - min. Arbeitsplattenstärke: 30 mm - Gerätemaße: (BxT) 583 x 513 mm - Einbaumaße: (HxBxT) 55 x 560 x 500 mm - Anschlusswert: 7,4 kW 	<p>Maße</p> <ul style="list-style-type: none"> - min. Arbeitsplattenstärke: 20 mm - Gerätemaße: (BxT) 816 x 527 mm - Einbaumaße: (HxBxT) 44 x 780 x 500 mm - Anschlusswert: 11,2 kW 	<p>Maße</p> <ul style="list-style-type: none"> - min. Arbeitsplattenstärke: 20 mm - Gerätemaße: (BxT) 606 x 527 mm - Einbaumaße: (HxBxT) 44 x 560 x 500 mm - Anschlusswert: 7,8 kW

* Unverbindliche Preisempfehlung des Herstellers inkl. 19% MwSt. UPE gültig ab 01.04.2020.

Serie 6 autarke Elektro-Kochfelder

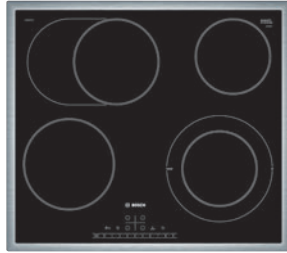
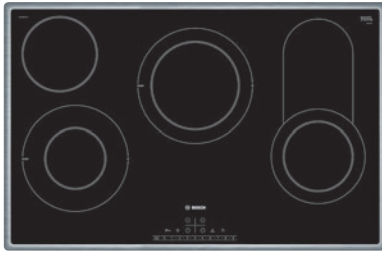

Serie | 6
PKC845FP1D

€ 1.224,00*



Design

- 80 cm Kochfeld Glaskeramik
- Glaskeramik, dekorlos
- umlaufender Rahmen

Komfort

- DirectSelect
- TopControl-Digitalanzeige
- ReStart
- Timer mit Abschaltfunktion je Kochzone

Schnelligkeit

- PowerBoost-Funktion

Leistung und Größe

- 4 HighSpeed-Kochzonen, davon
- 2 zuschaltbare Zweikreis-Kochzonen
- Zonenerweiterung über separate Sensortaste
- 17 Leistungsstufen

Umwelt und Sicherheit

- Energieverbrauchsanzeige
- Sicherheitsabschaltung
- Kindersicherung, Wischutzfunktion
- 2 stufige Restwärmeanzeige je Kochzone

Maße

- min. Arbeitsplattenstärke: 20 mm
- Gerätemaße: (BxT) 795 x 517 mm
- Einbaumaße: (HxBxT) 48 x 780 x 500 mm
- Anschlusswert: 9,3 kW

Serie | 6
PKN645FP1E

€ 808,00*



Design

- 60 cm Kochfeld Glaskeramik
- Glaskeramik, dekorlos
- umlaufender Rahmen

Komfort

- DirectSelect
- TopControl-Digitalanzeige
- ReStart
- Timer mit Abschaltfunktion

Schnelligkeit

- PowerBoost-Funktion

Leistung und Größe

- 4 HighSpeed-Kochzonen, davon
- 1 Bräterzone
- 1 Zweikreis-Kochzone
- Zonenerweiterung über separate Sensortaste
- 17 Leistungsstufen

Umwelt und Sicherheit

- Energieverbrauchsanzeige
- Sicherheitsabschaltung
- Kindersicherung, Wischutzfunktion
- 2 stufige Restwärmeanzeige je Kochzone

Maße

- min. Arbeitsplattenstärke: 20 mm
- Gerätemaße: (BxT) 583 x 513 mm
- Einbaumaße: (HxBxT) 48 x 560 x 500 mm
- Anschlusswert: 8,3 kW

Herd-Sets

mit Reinigungsfunktion



Induktions-Kochfeld NXX675CB1E
 - 60 cm Glaskeramik
 - ComfortProfil
 - 2 FlexInduction, 2-fach



Induktions-Kochfeld NVQ645CB5E
 - 60 cm Glaskeramik,
 - Umlaufender Rahmen
 - **CombiZone**, 2-fach



Einbauherd HEG579US6, Edelstahl
 - **Home Connect Funktion (WLAN)**
 - Klapptür, Backofentür, gedämpft
 - **AutoPilot 40 Programme**
 - **Bratthermometer**
 - Bedienung mit TFT-Display
 - **Einbauherd mit 13 Beheizungsarten**,
 Schnellaufheizung
 - XXL-Backofen mit GranitEmail
 - 3fach-Teleskopauszug, Vollauszug
 - **Selbstreinigungs-Technik (Pyrolyse)**

Herd-Set HND779LS60

Kombination aus
 Einbauherd HEG579US6 und
 Induktions-Kochfeld NXX675CB1E

€ 2.769,00*

Herd-Set HND777LS60

Kombination aus
 Einbauherd HEG579US6 und
 Induktions-Kochfeld NVQ645CB5E

€ 2.559,00*



Einbauherd HEH579CS6, Edelstahl
 - **Home Connect Funktion (WLAN)**
 - **AutoPilot 40 Programme**
 - **Bratthermometer**
 - Bedienung mit TFT-Display
 - **Einbauherd mit 13 Beheizungsarten**,
 Schnellaufheizung
 - XXL-Backofen mit GranitEmail
 - Backwagen mit SoftEinzug
 - **Selbstreinigungs-Technik (Pyrolyse)**

Herd-Set HND779LS65

Kombination aus
 Einbauherd HEH579CS6 und
 Induktions-Kochfeld NXX675CB1E

€ 2.769,00*

Herd-Set HND777LS65

Kombination aus
 Einbauherd HEH579CS6 und
 Induktions-Kochfeld NVQ645CB5E

€ 2.559,00*

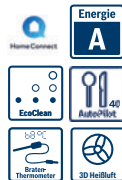

Einbauherd HEG539US6, Edelstahl
 - **Home Connect Funktion (WLAN)**
 - Klapptür, Backofentür, gedämpft
 - **AutoPilot 40 Programme**
 - **Bratthermometer**
 - Bedienung mit TFT-Display
 - **Einbauherd mit 13 Beheizungsarten**,
 Schnellaufheizung
 - XXL-Backofen mit GranitEmail
 - 3fach-Teleskopauszug, Vollauszug
 - Eco-Clean-Ausstattung: Rückwand

Herd-Set HND739LS60

Kombination aus
 Einbauherd HEG539US6 und
 Induktions-Kochfeld NXX675CB1E

€ 2.549,00*

Herd-Set HND737LS60

Kombination aus
 Einbauherd HEG539US6 und
 Induktions-Kochfeld NVQ645CB5E

€ 2.329,00*



Einbauherd HEA5784S1, Edelstahl
 - Klapptür
 - **AutoPilot 30 Programme**
 - Bedienung mit LCD-Display
 - **Einbauherd mit 10 Beheizungsarten**,
 Schnellaufheizung
 - XXL-Backofen mit GranitEmail
 - 3-fach Teleskopauszug, davon ein
 1-fach Teleskopauszug,
 ebeneunabhängig
 - **Selbstreinigungs-Technik (Pyrolyse)**

Herd-Set HND679LS60

Kombination aus
 Einbauherd HEA5784S1 und
 Induktions-Kochfeld NXX675CB1E

€ 2.309,00*

Herd-Set HND677LS60

Kombination aus
 Einbauherd HEA5784S1 und
 Induktions-Kochfeld NVQ645CB5E

€ 2.109,00*

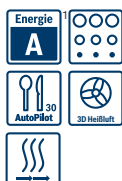

Einbauherd HEB578BS1, Edelstahl
 - **AutoPilot 30 Programme**
 - Bedienung mit LCD-Display
 - **Einbauherd mit 10 Beheizungsarten**
 - XXL-Backofen mit GranitEmail
 - Backwagen
 - **Selbstreinigungs-Technik (Pyrolyse)**

Herd-Set HND679LS65

Kombination aus
 Einbauherd HEB578BS1 und
 Induktions-Kochfeld NXX675CB1E

€ 2.309,00*

Herd-Set HND677LS65

Kombination aus
 Einbauherd HEB578BS1 und
 Induktions-Kochfeld NVQ645CB5E

€ 2.109,00*

* Unverbindliche Preisempfehlung des Herstellers inkl. 19% MwSt. UPE gültig ab 01.04.2020.

¹ Auf einer Energieeffizienzklasse-Skala von A+++ bis D.



**Induktions-Kochfeld
NWP645CB2E**
- 60 cm Glaskeramik,
- Umlaufender Rahmen
- **CombiZone**



**Induktions-Kochfeld
NIF645CB1E**
- 60 cm Glaskeramik
- Umlaufender Rahmen



**Elektro-Kochfeld
NKC845FB1D**
- 80 cm Glaskeramik
- Umlaufender Rahmen

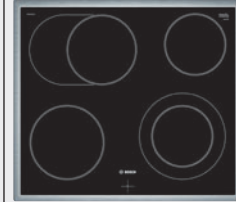

**Elektro-Kochfeld
NKN645GA1E**
- 60 cm Glaskeramik
- Umlaufender Rahmen

**Herd-Set
HND776LS60**

Kombination aus
Einbauherd HEG579US6 und
Induktions-Kochfeld NWP645CB2E

€ 2.519,00*

**Herd-Set
HND776LS65**

Kombination aus
Einbauherd HEH579CS6 und
Induktions-Kochfeld NWP645CB2E

€ 2.519,00*

**Herd-Set
HND736LS60**

Kombination aus
Einbauherd HEG539US6 und
Induktions-Kochfeld NWP645CB2E

€ 2.289,00*

**Herd-Set
HND675LS60**

Kombination aus
Einbauherd HEA5784S1 und
Induktions-Kochfeld NIF645CB1E

€ 1.979,00*

**Herd-Set
HND672LS81**

Kombination aus
Einbauherd HEA5784S1 und
Elektro-Kochfeld NKC845FB1D

€ 1.929,00*

Herd-Set HND671LS60

Kombination aus
Einbauherd HEA5784S0 und
Elektro-Kochfeld NKN645GA1E

€ 1.469,00*

HEA5784S0 gleiche Ausstattung
wie HEA5784S1

**Herd-Set
HND675LS65**

Kombination aus
Einbauherd HEB578BS1 und
Induktions-Kochfeld NIF645CB1E

€ 1.979,00*

Herd-Set HND671LS65

Kombination aus
Einbauherd HEB578BS0 und
Elektro-Kochfeld NKN645GA1E

€ 1.469,00*

HEB578BS0 gleiche Ausstattung
wie HEB578BS1

Herd-Sets

ohne Reinigungsfunktion



**Induktions-Kochfeld
NXX645CB1E**
- 60 cm Glaskeramik
- Umlaufender Rahmen

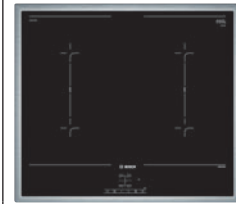

**Induktions-Kochfeld
NVQ645CB5E**
- 60 cm Glaskeramik,
- Umlaufender Rahmen
- **CombiZone**, 2-fach



Einbauherd HEA5174S1, Edelstahl
- **AutoPilot 10 Programme**
- Bedienung mit LCD-Display
- Einbauherd mit 7 Beheizungsarten, Schnellaufheizung
- XXL-Backofen mit GranitEmail
- 3-fach Teleskopauszug, davon ein 1-fach Teleskopauszug, ebenenunabhängig

**Herd-Set
HND619LS60**
Kombination aus
**Einbauherd HEA5174S1 und
Induktions-Kochfeld NXX645CB1E**

€ 1.939,00*

**Herd-Set
HND617LS60**
Kombination aus
**Einbauherd HEA5174S1 und
Induktions-Kochfeld NVQ645CB5E**

€ 1.809,00*



Einbauherd HEB517BS1, Edelstahl
- **AutoPilot 10 Programme**
- Bedienung mit LCD-Display
- Einbauherd mit 7 Beheizungsarten
- Schnellaufheizung
- XXL-Backofen mit GranitEmail
- Backwagen

**Herd-Set
HND619LS65**
Kombination aus
**Einbauherd HEB517BS1 und
Induktions-Kochfeld NXX645CB1E**

€ 1.939,00*

**Herd-Set
HND617LS65**
Kombination aus
**Einbauherd HEB517BS1 und
Induktions-Kochfeld NVQ645CB5E**

€ 1.809,00*



Einbauherd HEA513BS2, Edelstahl
- Bedienung mit LED-Display
- Einbauherd mit 5 Beheizungsarten
- Schnellaufheizung
- XXL-Backofen mit GranitEmail
- Teleskopauszug, nachrüstbar

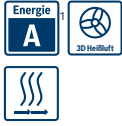

Einbauherd HEA513BW2, Polar Weiß
- Bedienung mit LED-Display
- Einbauherd mit 5 Beheizungsarten
- Schnellaufheizung
- XXL-Backofen mit GranitEmail
- Teleskopauszug, nachrüstbar



Einbauherd HEA513BM2, Braun
- Bedienung mit LED-Display
- Einbauherd mit 5 Beheizungsarten
- Schnellaufheizung
- XXL-Backofen mit GranitEmail
- Teleskopauszug, nachrüstbar



Einbauherd HEB513BS1 Edelstahl
- Bedienung mit LED-Display
- Einbauherd mit 5 Beheizungsarten
- Schnellaufheizung
- XXL-Backofen mit GranitEmail
- Backwagen



Einbauherd HEA510BR2 Edelstahl
- Leicht-Bedien-Elektronik
- Einbauherd mit 5 Beheizungsarten
- Schnellaufheizung
- XXL-Backofen mit GranitEmail
- Teleskopauszug, nachrüstbar



Einbauherd HEA513BR2
Edelstahl
- Bedienung mit LED-Display
- **Einbauherd mit 5 Beheizungsarten**, Schnellaufheizung
- XXL-Backofen mit GranitEmail
- Auszug nachrüstbar

* Unverbindliche Preisempfehlung des Herstellers inkl. 19% Mwst. UPE gültig ab 01.04.2020.

¹ Auf einer Energieeffizienzklasse-Skala von A+++ bis D.



**Induktions-Kochfeld
NWP645CB2E**
- 60 cm Glaskeramik
- Umlaufender Rahmen
- **CombiZone**



**Induktions-Kochfeld
NIF645CB1E**
- 60 cm Glaskeramik
- Umlaufender Rahmen



**Elektro-Kochfeld
NKC845FB1D**
- 80 cm Glaskeramik
- Umlaufender Rahmen

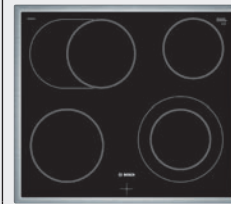

**Elektro-Kochfeld
NKN645GA1E**
- 60 cm Glaskeramik
- Umlaufender Rahmen

**Herd-Set
HND616LS60**

Kombination aus
Einbauherd HEA5174S1 und
Induktions-Kochfeld NWP645CB2E

€ 1.759,00*

**Herd-Set
HND615LS60**

Kombination aus
Einbauherd HEA5174S1 und
Induktions-Kochfeld NIF645CB1E

€ 1.689,00*

**Herd-Set
HND612LS81**

Kombination aus
Einbauherd HEA5174S1 und
Elektro-Kochfeld NKC845FB1D

€ 1.649,00*

Herd-Set HND611LS60

Kombination aus
Einbauherd HEA5174S0 und
Induktions-Kochfeld NKN645GA1E

€ 1.179,00

HEA5174S0 gleiche Ausstattung
wie HEA5174S1

**Herd-Set
HND616LS65**

Kombination aus
Einbauherd HEB517BS1 und
Induktions-Kochfeld NWP645CB2E

€ 1.759,00*

**Herd-Set
HND615LS65**

Kombination aus
Einbauherd HEB517BS1 und
Induktions-Kochfeld NIF645CB1E

€ 1.689,00*

Herd-Set HND611LS65

Kombination aus
Einbauherd HEB517BS0 und
Elektro-Kochfeld NKN645GA1E

€ 1.179,00*

HEB517BS0 gleiche Ausstattung
wie HEB517BS1

Herd-Set HND415LS60

Kombination aus
Einbauherd HEA513BS1 und
Induktions-Kochfeld NIF645CB1E

€ 1.539,00*

HEA513BS1 gleiche Ausstattung
wie HEA513BS2

**Herd-Set
HND411LS61**

Kombination aus
Einbauherd HEA513BS2 und
Elektro-Kochfeld NKN645GA1E

€ 1.039,00*

**Herd-Set
HND411LW61**

Kombination aus
Einbauherd HEA513BW2 und
Elektro-Kochfeld NKN645GA1E

€ 1.039,00*

**Herd-Set
HND411LM61**

Kombination aus
Einbauherd HEA513BM2 und
Elektro-Kochfeld NKN645GA1E

€ 1.039,00*

Herd-Set HND411LS65

Kombination aus
Einbauherd HEB513BS0 und
Elektro-Kochfeld NKN645GA1E

€ 1.149,00*

HEB513BS0 gleiche Ausstattung
wie HEB513BS1

**Herd-Set
HND415LS65**

Kombination aus
Einbauherd HEB513BS1 und
Induktions-Kochfeld NIF645CB1E

€ 1.659,00*

**Herd-Set
HND211LR61**

Kombination aus
Einbauherd HEA510BR2 und
Elektro-Kochfeld NKN645GA1E

€ 909,00*

**Herd-Set
HND411LR61**

Kombination aus
Einbauherd HEA513BR2 und
Induktions-Kochfeld NKN645GA1E

€ 969,00*

Serie 6 Einbauherde



Serie 6 HEG579US6 Edelstahl € 1.903,00*	Serie 6 HEH579CS6 Edelstahl € 1.903,00*	Serie 6 HEG539US6 Edelstahl € 1.629,00*
<div data-bbox="185 705 624 779"> </div> <p>Komfort</p> <ul style="list-style-type: none"> - Home Connect Funktion (WLAN) - Klapptür, Backofentür, vollgedämpt - AutoPilot 40 Programme - TFT-Touchdisplay mit Klartextanzeige - Bratenthermometer - Elektronik-Uhr - Elektronische Temperaturregelung von 30 °C - 275 °C - Halogen-Innenbeleuchtung - Temperaturvorschlag, Aufheizkontrolle, Sabbatschaltung <p>Backofentyp und Beheizungsarten</p> <ul style="list-style-type: none"> - Einbauherd mit 13 Beheizungsarten: 3D Heißluft, Ober-/Unterhitze, Umluft-Infra-Grill, Großflächengrill, Kleinflächengrill, Pizzastufe, Unterhitze, Intensivhitze, Sanftgaren, Auftauen, Vorwärmen, Warmhalten, Heißluft sanft - Schnellaufheizung - Kühlgebläse - Garraumvolumen: 71 l - XXL-Backofen mit GranitEmail <p>Auszugssystem</p> <ul style="list-style-type: none"> - 3fach-Teleskopauszug, Vollauszug, mit Stopp - Funktion <p>Reinigung</p> <ul style="list-style-type: none"> - Selbstreinigungs-Technik (Pyrolyse) - Vollglas-Innentür <p>Design</p> <ul style="list-style-type: none"> - Versenkknebel <p>Umwelt und Sicherheit</p> <ul style="list-style-type: none"> - Energieeffizienzklasse¹: A - Sehr geringe Türtemperatur - Kindersicherung, Türverriegelung bei Pyrolysebetrieb, Sicherheitsabschaltung, Restwärmanzeige, Türkontaktschalter <p>Zubehör</p> <ul style="list-style-type: none"> - 1 x Kombirost, 1 x Universalpfanne <p>Maße</p> <ul style="list-style-type: none"> - Nischenmaße: (H/B/T) 595 x 560 x 550 mm - Gerätemaße: (H/B/T) 595 x 594 x 548 mm - Anschlusswert: 11,4 kW 	<div data-bbox="637 705 1077 779"> </div> <p>Komfort</p> <ul style="list-style-type: none"> - Home Connect Funktion (WLAN) - AutoPilot 40 Programme - TFT-Touchdisplay mit Klartextanzeige - Bratenthermometer - Elektronik-Uhr - Elektronische Temperaturregelung von 30 °C - 275 °C - Halogen-Innenbeleuchtung - Temperaturvorschlag, Aufheizkontrolle, Sabbatschaltung <p>Backofentyp und Beheizungsarten</p> <ul style="list-style-type: none"> - Einbauherd mit 13 Beheizungsarten: 3D Heißluft, Ober-/Unterhitze, Umluft-Infra-Grill, Großflächengrill, Kleinflächengrill, Pizzastufe, Unterhitze, Intensivhitze, Sanftgaren, Auftauen, Vorwärmen, Warmhalten, Heißluft sanft - Schnellaufheizung - Kühlgebläse - Garraumvolumen: 71 l - XXL-Backofen mit GranitEmail <p>Auszugssystem</p> <ul style="list-style-type: none"> - Backwagen mit SoftEinzug <p>Reinigung</p> <ul style="list-style-type: none"> - Selbstreinigungs-Technik (Pyrolyse) - Vollglas-Innentür <p>Design</p> <ul style="list-style-type: none"> - Versenkknebel <p>Umwelt und Sicherheit</p> <ul style="list-style-type: none"> - Energieeffizienzklasse¹: A - Sehr geringe Türtemperatur - Kindersicherung, Türverriegelung bei Pyrolysebetrieb, Sicherheitsabschaltung, Restwärmanzeige, Türkontaktschalter <p>Zubehör</p> <ul style="list-style-type: none"> - 1 x Kombirost, 1 x Universalpfanne <p>Maße</p> <ul style="list-style-type: none"> - Nischenmaße: (H/B/T) 595 x 560 x 550 mm - Gerätemaße: (H/B/T) 595 x 594 x 548 mm - Anschlusswert: 11,4 kW 	<div data-bbox="1090 705 1529 779"> </div> <p>Komfort</p> <ul style="list-style-type: none"> - Home Connect Funktion (WLAN) - Klapptür, Backofentür, vollgedämpt - AutoPilot 40 Programme - TFT-Touchdisplay mit Klartextanzeige - Bratenthermometer - Elektronik-Uhr - Elektronische Temperaturregelung von 30 °C - 275 °C - Halogen-Innenbeleuchtung - Temperaturvorschlag, Aufheizkontrolle, Sabbatschaltung <p>Backofentyp und Beheizungsarten</p> <ul style="list-style-type: none"> - Einbauherd mit 13 Beheizungsarten: 3D Heißluft, Ober-/Unterhitze, Umluft-Infra-Grill, Großflächengrill, Kleinflächengrill, Pizzastufe, Unterhitze, Intensivhitze, Sanftgaren, Auftauen, Vorwärmen, Warmhalten, Heißluft sanft - Schnellaufheizung - Kühlgebläse - Garraumvolumen: 71 l - XXL-Backofen mit GranitEmail <p>Auszugssystem</p> <ul style="list-style-type: none"> - 3fach-Teleskopauszug, Vollauszug, mit Stopp - Funktion <p>Reinigung</p> <ul style="list-style-type: none"> - Ecoclean-Ausstattung: Rückwand - Vollglas-Innentür <p>Design</p> <ul style="list-style-type: none"> - Versenkknebel <p>Umwelt und Sicherheit</p> <ul style="list-style-type: none"> - Energieeffizienzklasse¹: A - Geringe Türtemperatur - Kindersicherung, Sicherheitsabschaltung, Restwärmanzeige, Türkontaktschalter <p>Zubehör</p> <ul style="list-style-type: none"> - 1 x Kombirost, 1 x Universalpfanne <p>Maße</p> <ul style="list-style-type: none"> - Nischenmaße: (H/B/T) 595 x 560 x 550 mm - Gerätemaße: (H/B/T) 595 x 594 x 548 mm - Anschlusswert: 11,4 kW

* Unverbindliche Preisempfehlung des Herstellers inkl. 19% Mwst. UPE gültig ab 01.04.2020.

¹ Auf einer Energieeffizienzklasse-Skala von A+++ bis D.

Serie 6 Einbauherde



Serie | 6

HEA5784S0 Edelstahl

€ 1.345,00*

HEA5784S1 Edelstahl

€ 1.345,00*

Serie | 6

HEB578BS0 Edelstahl

€ 1.345,00*

HEB578BS1 Edelstahl

€ 1.345,00*

Serie | 6

HEA578BS0 Edelstahl

€ 1.198,00*

**Komfort**

- Klapptür
- **AutoPilot 30 Programme**
- Bedienung mit LCD-Display
- Elektronik-Uhr
- Elektronische Temperaturregelung von 30 °C - 275 °C
- Halogen-Innenbeleuchtung
- Temperaturvorschlag, Aufheizkontrolle, Sabbatschaltung

Backofentyp und Beheizungsarten

- **Einbauherd mit 10 Beheizungsarten:** 3D Heißluft, Ober-/Unterhitze, Umluft-Infragrill, Großflächengrill, Pizzastufe, Unterhitze, Sanftgaren, Auftauen, Warmhalten, Heißluft sanft
- Schnellaufheizung
- Kühlgebläse
- Garraumvolumen: 71 l
- XXL-Backofen mit GranitEmail

Auszugssystem

- 3-fach Teleskopauszug, davon ein 1-fach Teleskopauszug, ebenenunabhängig

Reinigung

- **Selbstreinigungs-Technik (Pyrolyse)**
- Vollglas-Innentür

Design

- Versenkknebel

Umwelt und Sicherheit

- Energieeffizienzklasse¹: A
- Sehr geringe Türtemperatur
- Kindersicherung, Türverriegelung bei Pyrolysebetrieb, Sicherheitsabschaltung, Restwärmeanzeige

Zubehör

- 1 x Kombirost, 1 x Universalpfanne

Maße

- Nischenmaße: (H/B/T) 585-595 x 560-568 x 550 mm
- Gerätemaße: (H/B/T) 595 x 594 x 548 mm
- Anschlusswert: 11,4 kW

**Komfort**

- **AutoPilot 30 Programme**
- Bedienung mit LCD-Display
- Elektronik-Uhr
- Elektronische Temperaturregelung von 30 °C - 275 °C
- Halogen-Innenbeleuchtung
- Temperaturvorschlag, Aufheizkontrolle, Sabbatschaltung

Backofentyp und Beheizungsarten

- **Einbauherd mit 10 Beheizungsarten:** 3D Heißluft, Ober-/Unterhitze, Umluft-Infragrill, Großflächengrill, Pizzastufe, Unterhitze, Sanftgaren, Auftauen, Warmhalten, Heißluft sanft
- Schnellaufheizung
- Kühlgebläse
- Garraumvolumen: 71 l
- XXL-Backofen mit GranitEmail

Auszugssystem

- Backwagen

Reinigung

- **Selbstreinigungs-Technik (Pyrolyse)**
- Vollglas-Innentür

Design

- Versenkknebel

Umwelt und Sicherheit

- Energieeffizienzklasse¹: A
- Sehr geringe Türtemperatur
- Kindersicherung, Türverriegelung bei Pyrolysebetrieb, Sicherheitsabschaltung, Restwärmeanzeige

Zubehör

- 1 x Kombirost, 1 x Universalpfanne

Maße

- Nischenmaße: (H/B/T) 585-595 x 560-568 x 550 mm
- Gerätemaße: (H/B/T) 595 x 594 x 548 mm
- Anschlusswert: 11,4 kW

**Komfort**

- **AutoPilot 30 Programme**
- Bedienung mit LCD-Display
- Elektronik-Uhr
- Elektronische Temperaturregelung von 30 °C - 275 °C
- Halogen-Innenbeleuchtung
- Temperaturvorschlag, Aufheizkontrolle, Sabbatschaltung

Backofentyp und Beheizungsarten

- **Einbauherd mit 10 Beheizungsarten:** 3D Heißluft, Ober-/Unterhitze, Umluft-Infragrill, Großflächengrill, Pizzastufe, Unterhitze, Sanftgaren, Auftauen, Warmhalten, Heißluft sanft
- Schnellaufheizung
- Kühlgebläse
- Garraumvolumen: 71 l
- XXL-Backofen mit GranitEmail

Auszugssystem

- Backwagen

Reinigung

- **Selbstreinigungs-Technik (Pyrolyse)**
- Vollglas-Innentür

Design

- Versenkknebel

Umwelt und Sicherheit

- Energieeffizienzklasse¹: A
- Sehr geringe Türtemperatur
- Kindersicherung, Türverriegelung bei Pyrolysebetrieb, Sicherheitsabschaltung, Restwärmeanzeige

Zubehör

- 1 x Kombirost, 1 x Universalpfanne

Maße

- Nischenmaße: (H/B/T) 585-595 x 560-568 x 550 mm
- Gerätemaße: (H/B/T) 595 x 594 x 548 mm
- Anschlusswert: 11,4 kW

* Unverbindliche Preisempfehlung des Herstellers inkl. 19% Mwst. UPE gültig ab 01.04.2020.

¹ Auf einer Energieeffizienzklasse-Skala von A+++ bis D.

Serie 6 und Serie 4 Einbauherde



Serie 6 HEA5174S0 Edelstahl € 988,00* HEA5174S1 Edelstahl € 988,00*	Serie 6 HEB517BS0 Edelstahl € 988,00* HEB517BS1 Edelstahl € 988,00*	Serie 4 HEB513BS0 Edelstahl € 946,00* HEB513BS1 Edelstahl € 946,00*
<div data-bbox="183 707 472 779"> </div> <p>Komfort</p> <ul style="list-style-type: none"> - Klapptür - AutoPilot 10 Programme - Bedienung mit LCD-Display - Elektronik-Uhr - Elektronische Temperaturregelung von 50 °C - 275 °C - Halogen-Innenbeleuchtung - Aufheizkontrolle <p>Backofentyp und Beheizungsarten</p> <ul style="list-style-type: none"> - Einbauherd mit 7 Beheizungsarten: 3D Heißluft, Ober-/Unterhitze, Umluft-Infragrill, Großflächengrill, Pizzastufe, Unterhitze, Heißluft sanft - Schnellaufheizung - Kühlgebläse - Garraumvolumen: 71 l - XXL-Backofen mit GranitEmail <p>Auszugssystem</p> <ul style="list-style-type: none"> - 3-fach Teleskopauszug, davon ein 1-fach Teleskopauszug, ebenenunabhängig <p>Reinigung</p> <ul style="list-style-type: none"> - Vollglas-Innentür <p>Design</p> <ul style="list-style-type: none"> - Versenkknebel <p>Umwelt und Sicherheit</p> <ul style="list-style-type: none"> - Energieeffizienzklasse¹: A - Kindersicherung, Restwärmeanzeige <p>Zubehör</p> <ul style="list-style-type: none"> - 1 x Kombirost, 1 x Universalpfanne <p>Maße</p> <ul style="list-style-type: none"> - Nischenmaße: (H/B/T) 585-595 x 560-568 x 550 mm - Gerätemaße: (H/B/T) 595 x 594 x 548 mm - Anschlusswert: 11,2 kW 	<div data-bbox="634 707 923 779"> </div> <p>Komfort</p> <ul style="list-style-type: none"> - AutoPilot 10 Programme - Bedienung mit LCD-Display - Elektronik-Uhr - Elektronische Temperaturregelung von 50 °C - 275 °C - Halogen-Innenbeleuchtung - Aufheizkontrolle <p>Backofentyp und Beheizungsarten</p> <ul style="list-style-type: none"> - Einbauherd mit 7 Beheizungsarten: 3D Heißluft, Ober-/Unterhitze, Umluft-Infragrill, Großflächengrill, Pizzastufe, Unterhitze, Heißluft sanft - Schnellaufheizung - Kühlgebläse - Garraumvolumen: 71 l - XXL-Backofen mit GranitEmail <p>Auszugssystem</p> <ul style="list-style-type: none"> - Backwagen <p>Reinigung</p> <ul style="list-style-type: none"> - Vollglas-Innentür <p>Design</p> <ul style="list-style-type: none"> - Versenkknebel <p>Umwelt und Sicherheit</p> <ul style="list-style-type: none"> - Energieeffizienzklasse¹: A - Geringe Türtemperatur - Kindersicherung, Restwärmeanzeige <p>Zubehör</p> <ul style="list-style-type: none"> - 1 x Kombirost, 1 x Universalpfanne <p>Maße</p> <ul style="list-style-type: none"> - Nischenmaße: (H/B/T) 585-595 x 560-568 x 550 mm - Gerätemaße: (H/B/T) 595 x 594 x 548 mm - Anschlusswert: 11,2 kW 	<div data-bbox="1085 707 1306 779"> </div> <p>Komfort</p> <ul style="list-style-type: none"> - Bedienung mit LED-Display - Elektronik-Uhr - Elektronische Temperaturregelung von 50 °C - 275 °C - Halogen-Innenbeleuchtung <p>Backofentyp und Beheizungsarten</p> <ul style="list-style-type: none"> - Einbauherd mit 5 Beheizungsarten: 3D Heißluft, Ober-/Unterhitze, Umluft-Infragrill, Großflächengrill, Heißluft sanft - Schnellaufheizung - Kühlgebläse - Garraumvolumen: 71 l - XXL-Backofen mit GranitEmail <p>Auszugssystem</p> <ul style="list-style-type: none"> - Backwagen <p>Reinigung</p> <ul style="list-style-type: none"> - Vollglas-Innentür <p>Design</p> <ul style="list-style-type: none"> - Versenkknebel <p>Umwelt und Sicherheit</p> <ul style="list-style-type: none"> - Geringe Türtemperatur - Kindersicherung - Energieeffizienzklasse¹: A <p>Zubehör</p> <ul style="list-style-type: none"> - 1 x Kombirost, 1 x Universalpfanne <p>Maße</p> <ul style="list-style-type: none"> - Nischenmaße: (H/B/T) 595 x 560 x 550 mm - Gerätemaße: (H/B/T) 595 x 594 x 548 mm - Anschlusswert: 11,2 kW

* Unverbindliche Preisempfehlung des Herstellers inkl. 19% Mwst. UPE gültig ab 01.04.2020.

¹ Auf einer Energieeffizienzklasse-Skala von A+++ bis D.

Serie 4 Einbauherde



Serie 4 HEA513BW2 Polar Weiß € 799,00* HEA513BM2 Braun € 799,00*	Serie 4 HEA513BS2 Edelstahl € 799,00* HEA513BS1 Edelstahl € 799,00*	Serie 4 HEA513BR2 Edelstahl € 725,00*
<div data-bbox="112 707 327 779"> </div> <p>Komfort</p> <ul style="list-style-type: none"> - Klapptür - Bedienung mit LED-Display - Elektronik-Uhr - Elektronische Temperaturregelung von 50 °C - 275 °C - Halogen-Innenbeleuchtung <p>Backofentyp und Beheizungsarten</p> <ul style="list-style-type: none"> - Einbauherd mit 5 Beheizungsarten: 3D Heißluft, Ober-/Unterhitze, Umluft-Infragrill, Großflächengrill, Heißluft sanft - Schnellaufheizung - Kühlgebläse - Garraumvolumen: 71 l - XXL-Backofen mit GranitEmail <p>Auszugssystem</p> <ul style="list-style-type: none"> - Teleskopauszug, nachrüstbar <p>Reinigung</p> <ul style="list-style-type: none"> - Vollglas-Innentür <p>Design</p> <ul style="list-style-type: none"> - Versenkknebel <p>Umwelt und Sicherheit</p> <ul style="list-style-type: none"> - Energieeffizienzklasse¹: A - Kindersicherung <p>Zubehör</p> <ul style="list-style-type: none"> - 1 x Kombirost, 1 x Universalpfanne <p>Maße</p> <ul style="list-style-type: none"> - Nischenmaße: (H/B/T) 595 x 560 x 550 mm - Gerätemaße: (H/B/T) 595 x 594 x 548 mm - Anschlusswert: 11,2 kW 	<div data-bbox="563 707 778 779"> </div> <p>Komfort</p> <ul style="list-style-type: none"> - Klapptür - Bedienung mit LED-Display - Elektronik-Uhr - Elektronische Temperaturregelung von 50 °C - 275 °C - Halogen-Innenbeleuchtung <p>Backofentyp und Beheizungsarten</p> <ul style="list-style-type: none"> - Einbauherd mit 5 Beheizungsarten: 3D Heißluft, Ober-/Unterhitze, Umluft-Infragrill, Großflächengrill, Heißluft sanft - Schnellaufheizung - Kühlgebläse - Garraumvolumen: 71 l - XXL-Backofen mit GranitEmail <p>Auszugssystem</p> <ul style="list-style-type: none"> - Teleskopauszug, nachrüstbar <p>Reinigung</p> <ul style="list-style-type: none"> - Vollglas-Innentür <p>Design</p> <ul style="list-style-type: none"> - Versenkknebel <p>Umwelt und Sicherheit</p> <ul style="list-style-type: none"> - Energieeffizienzklasse¹: A - Kindersicherung, Restwärmeanzeige <p>Zubehör</p> <ul style="list-style-type: none"> - 1 x Kombirost, 1 x Universalpfanne <p>Maße</p> <ul style="list-style-type: none"> - Nischenmaße: (H/B/T) 595 x 560 x 550 mm - Gerätemaße: (H/B/T) 595 x 594 x 548 mm - Anschlusswert: 11,2 kW 	<div data-bbox="1014 707 1229 779"> </div> <p>Komfort</p> <ul style="list-style-type: none"> - Bedienung mit LED-Display - Elektronik-Uhr - Elektronische Temperaturregelung von 50 °C - 275 °C - Halogen-Innenbeleuchtung <p>Backofentyp und Beheizungsarten</p> <ul style="list-style-type: none"> - Einbauherd mit 5 Beheizungsarten: 3D Heißluft, Ober-/Unterhitze, Umluft-Infragrill, Großflächengrill, Heißluft sanft - Schnellaufheizung - Kühlgebläse - Garraumvolumen: 71 l - XXL-Backofen mit GranitEmail <p>Auszugssystem</p> <ul style="list-style-type: none"> - Teleskopauszug, nachrüstbar <p>Reinigung</p> <ul style="list-style-type: none"> - Vollglas-Innentür <p>Design</p> <ul style="list-style-type: none"> - Versenkknebel <p>Umwelt und Sicherheit</p> <ul style="list-style-type: none"> - Energieeffizienzklasse¹: A - Kindersicherung <p>Zubehör</p> <ul style="list-style-type: none"> - 1 x Kombirost, 1 x Universalpfanne <p>Maße</p> <ul style="list-style-type: none"> - Nischenmaße: (H/B/T) 595 x 560 x 550 mm - Gerätemaße: (H/B/T) 595 x 594 x 548 mm - Anschlusswert: 11,2 kW

* Unverbindliche Preisempfehlung des Herstellers inkl. 19% Mwst. UPE gültig ab 01.04.2020.

¹ Auf einer Energieeffizienzklasse-Skala von A+++ bis D.

Serie 2 Einbauherde



Serie | 2

HEA510BR2 Edelstahl

€ 652,00**



Komfort

- Klapptür
- Elektronische Temperaturregelung von 50 °C - 275 °C
- Halogen-Innenbeleuchtung

Backofentyp und Beheizungsarten

- Einbauherd mit 5 Beheizungsarten: 3D Heißluft, Ober-/Unterhitze, Umluft-Infragrill, Großflächengrill, Heißluft sanft
- Schnellaufheizung
- Kühlgebläse
- Garraumvolumen: 71 l
- XXL-Backofen mit GranitEmail

Auszugssystem

- Teleskopauszug, nachrüstbar

Reinigung

- Vollglas-Innentür

Umwelt und Sicherheit

- Energieeffizienzklasse¹: A

Zubehör

- 1 x Kombirost, 1 x Universalpfanne

Maße









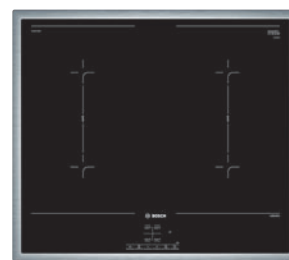
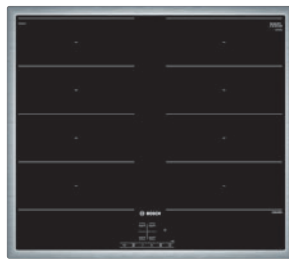



- Nischenmaße: (H/B/T) 595 x 560 x 550 mm
- Gerätemaße: (H/B/T) 595 x 594 x 548 mm
- Anschlusswert: 11,2 kW

* Unverbindliche Preisempfehlung des Herstellers inkl. 19% MwSt. UPE gültig ab 01.04.2020.

¹ Auf einer Energieeffizienzklasse-Skala von A+++ bis D.

Serie 4 Induktions-Kochfelder



Serie 4 NXX675CB1E € 1.469,00*	Serie 4 NXX645CB1E € 1.382,00*	Serie 4 NVQ645CB5E € 1.208,00*
   	  	    
<p>Design</p> <ul style="list-style-type: none"> - 60 cm Induktions-Kochfeld Glaskeramik - Glaskeramik, dekorlos - Comfort-Profil <p>Komfort</p> <ul style="list-style-type: none"> - TopControl-Digitalanzeige - Timer mit Abschaltfunktion je Kochzone <p>Schnelligkeit</p> <ul style="list-style-type: none"> - PowerBoost-Funktion für alle Kochzonen <p>Leistung und Größe</p> <ul style="list-style-type: none"> - 4 Induktions-Kochzonen mit Topferkennung - 17 Leistungsstufen <p>Umwelt und Sicherheit</p> <ul style="list-style-type: none"> - Sicherheitsabschaltung - Topferkennung, PowerManagement Funktion, Kindersicherung - 2 stufige Restwärmeanzeige je Kochzone <p>Maße</p> <ul style="list-style-type: none"> - Min. Arbeitsplattenstärke: 30 mm - Anschlusskabel: 0,86 m - Anschlusskabel beigelegt in Verpackung - Anschlusswert: 7,4 kW 	<p>Design</p> <ul style="list-style-type: none"> - 60 cm Induktions-Kochfeld Glaskeramik - Glaskeramik, dekorlos - umlaufender Rahmen <p>Komfort</p> <ul style="list-style-type: none"> - TopControl-Digitalanzeige - Timer mit Abschaltfunktion je Kochzone <p>Schnelligkeit</p> <ul style="list-style-type: none"> - PowerBoost-Funktion für alle Kochzonen <p>Leistung und Größe</p> <ul style="list-style-type: none"> - 4 Induktions-Kochzonen mit Topferkennung - 17 Leistungsstufen <p>Umwelt und Sicherheit</p> <ul style="list-style-type: none"> - Sicherheitsabschaltung - Topferkennung, PowerManagement Funktion, Kindersicherung - 2 stufige Restwärmeanzeige je Kochzone <p>Maße</p> <ul style="list-style-type: none"> - Min. Arbeitsplattenstärke: 30 mm - Anschlusskabel: 0,86 m - Anschlusskabel beigelegt in Verpackung - Anschlusswert: 7,4 kW 	<p>Design</p> <ul style="list-style-type: none"> - 60 cm Induktions-Kochfeld Glaskeramik - Glaskeramik, dekorlos - umlaufender Rahmen <p>Komfort</p> <ul style="list-style-type: none"> - TopControl-Digitalanzeige - Timer mit Abschaltfunktion je Kochzone <p>Schnelligkeit</p> <ul style="list-style-type: none"> - PowerBoost-Funktion für alle Kochzonen <p>Leistung und Größe</p> <ul style="list-style-type: none"> - 4 Induktions-Kochzonen mit Topferkennung - CombiZone - 17 Leistungsstufen - Wischschutzfunktion <p>Umwelt und Sicherheit</p> <ul style="list-style-type: none"> - Sicherheitsabschaltung - Topferkennung, PowerManagement Funktion, Kindersicherung - 2 stufige Restwärmeanzeige je Kochzone <p>Maße</p> <ul style="list-style-type: none"> - Min. Arbeitsplattenstärke: 30 mm - Anschlusskabel: 1,1 m - Anschlusskabel beigelegt in Verpackung - Anschlusswert: 7,4 kW

* Unverbindliche Preisempfehlung des Herstellers inkl. 19% MwSt. UPE gültig ab 01.04.2020.

Serie 4 Induktions-Kochfelder

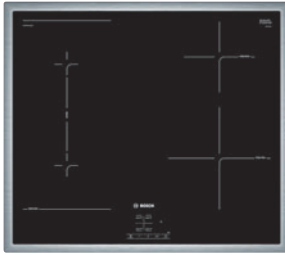

Serie | 4
NWP645CB2E

€ 1.150,00*



Design

- 60 cm Induktions-Kochfeld Glaskeramik
- Glaskeramik, dekorlos
- umlaufender Rahmen

Komfort

- TopControl-Digitalanzeige
- Timer mit Abschaltfunktion je Kochzone

Schnelligkeit

- PowerBoost-Funktion für alle Kochzonen

Leistung und Größe

- 4 Induktions-Kochzonen mit Topferkennung
- **CombiZone**
- 17 Leistungsstufen

Umwelt und Sicherheit

- Sicherheitsabschaltung
- Topferkennung, PowerManagement Funktion, Kindersicherung
- 2 stufige Restwärmeanzeige je Kochzone

Maße

- Min. Arbeitsplattenstärke: 30 mm
- Anschlusskabel: 0,86 m
- Anschlusskabel beigelegt in Verpackung
- Anschlusswert: 4,6 kW

Serie | 4
NIF645CB1E

€ 1.061,00*



Design

- 60 cm Induktions-Kochfeld Glaskeramik
- Glaskeramik, dekorlos
- umlaufender Rahmen

Komfort

- TopControl-Digitalanzeige
- Timer mit Abschaltfunktion je Kochzone

Schnelligkeit

- PowerBoost-Funktion für alle Kochzonen

Leistung und Größe

- 4 Induktions-Kochzonen mit Topferkennung
- 1 Bräterzone
- 17 Leistungsstufen

Umwelt und Sicherheit

- Sicherheitsabschaltung
- Topferkennung, PowerManagement Funktion, Kindersicherung
- 2 stufige Restwärmeanzeige je Kochzone

Maße

- Min. Arbeitsplattenstärke: 30 mm
- Anschlusskabel: 0,86 m
- Anschlusskabel beigelegt in Verpackung
- Anschlusswert: 7,4 kW

* Unverbindliche Preisempfehlung des Herstellers inkl. 19% MwSt. UPE gültig ab 01.04.2020.

Serie 4 Elektro-Kochfelder

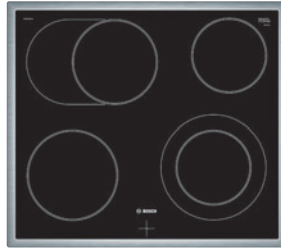

Serie | 4
NKC845FB1D

€ 1.003,00*

**Design**

- 80 cm Kochfeld
- Glaskeramik, dekorlos
- umlaufender Rahmen

Komfort

- TopControl-Digitalanzeige
- Timer mit Abschaltfunktion je Kochzone

Schnelligkeit

- PowerBoost-Funktion für alle Kochzonen

Leistung und Größe

- 4 HighSpeed-Kochzonen, davon
- 2 zuschaltbare Zweikreis-Kochzonen
- 17 Leistungsstufen

Umwelt und Sicherheit

- Energieverbrauchsanzeige
- Automatische Sicherheitsabschaltung
- Kindersicherung, Wischschutzfunktion
- 2 stufige Restwärmeanzeige je Kochzone

Maße

- min. Arbeitsplattenstärke: 20 mm
- Gerätemaße: (H/B/T) 43 x 795 x 517 mm
- Einbaumaße: (H/B/T) 43 x 780-780 x 500-500

Serie | 4
NKN645GA1E

€ 447,00*

**Design**

- 60 cm Kochfeld
- Glaskeramik, dekorlos
- umlaufender Rahmen

Leistung und Größe

- 4 HighSpeed-Kochzonen, davon 1 Bräterzone
- 1 Zweikreis-Kochzone

Umwelt und Sicherheit

- 4fach-Restwärmeanzeige

Maße

- min. Arbeitsplattenstärke: 20 mm
- Anschlusskabel: 1,1 m
- Anschlusskabel beiliegend
- Anschlusswert: 7,8 kW
- Gerätemaße: (H/B/T) 43 x 583 x 513 mm
- Einbaumaße: (H/B/T) 43 x 560-560 x 490-500

Einbauzeichnungen für Backöfen und Einbauherde

Backöfen | Einbauherde

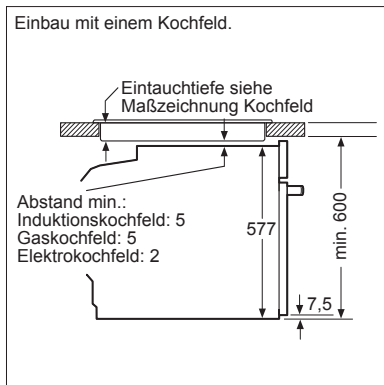
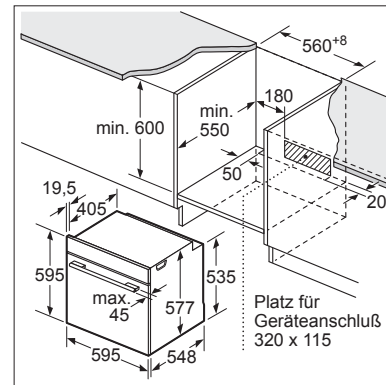
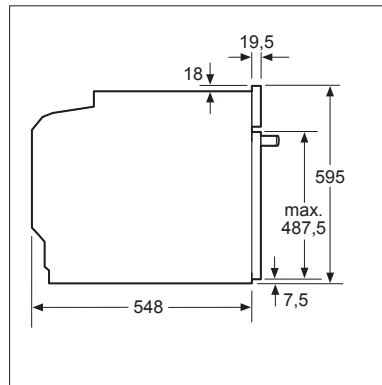
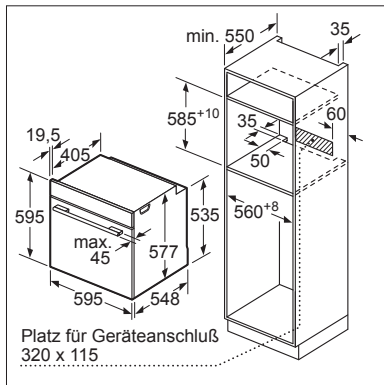

Wird das Gerät unter einem Kochfeld eingebaut, muss folgende Arbeitsplattenstärke (ggf. inkl. Unterkonstruktion) beachtet werden.

Kochfeld-Typ	min. Arbeitsplattenstärke	
	aufgesetzt	flächenbündig
Induktionskochfeld	37	38
Gaskochfeld	27	30
Elektrokochfeld	27	30

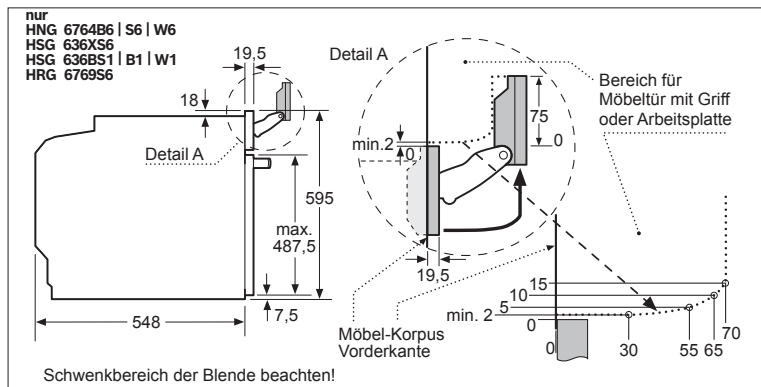

HNG6764B6/S6/W6 | HMG6764S1/B1 | HMG636RS1 | HSG636XS6 | HSG636BS1/B1/W1 | HRG636XS7 | HBG676ES6/B6 | HBG636ES1 | HBG675BS1/B1/W1 | HBG635BS1/B1/W1

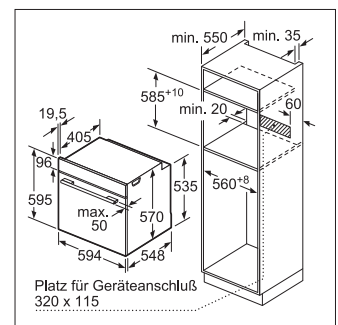
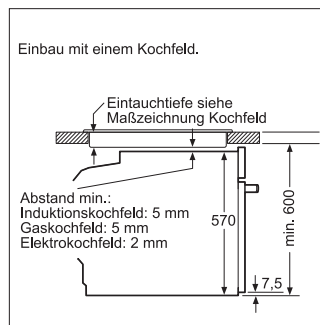
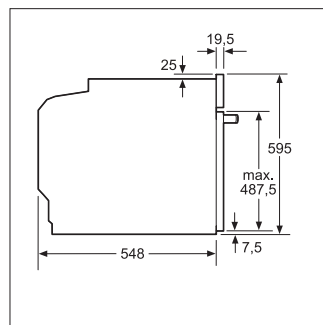
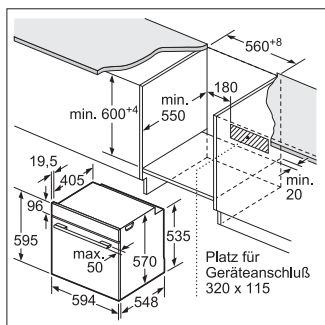

Einbauzeichnungen für (autarke) Kochfelder

(autarke) Kochfelder

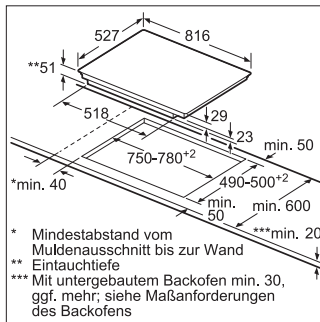

PXY875DC1E

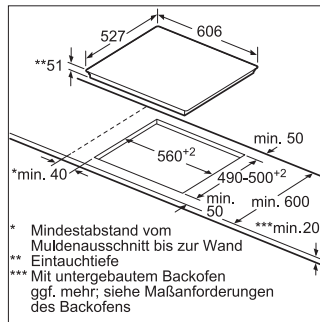

PXX675DC1E

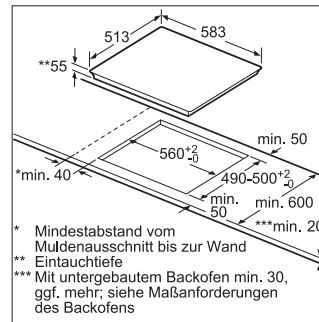

PXX645FC1E | PVQ643FB5E | PIF645BB1E | PVS645FB5E

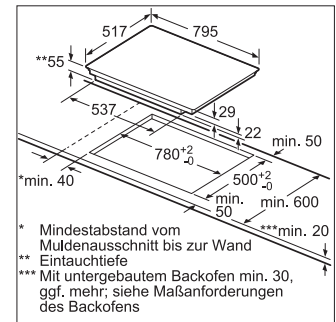

PVS845FB5E

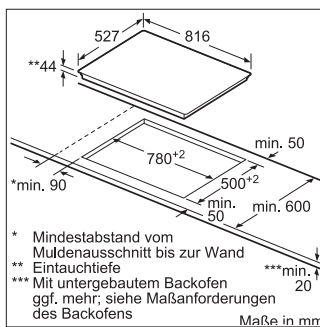

PKM875DP1D

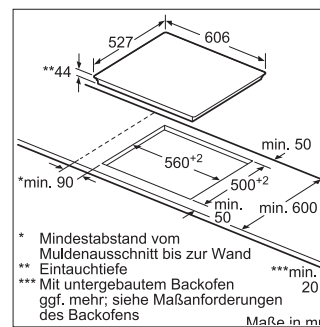

PKM675DP1D

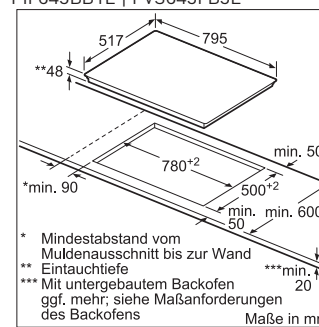

PKC845FP1D

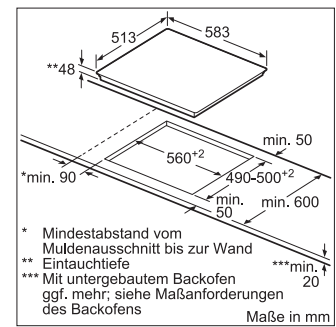

PKN645FP1E

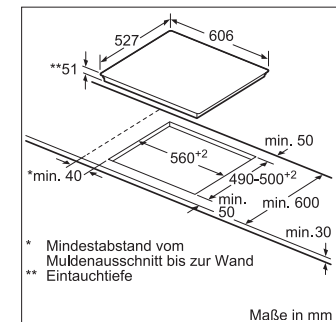
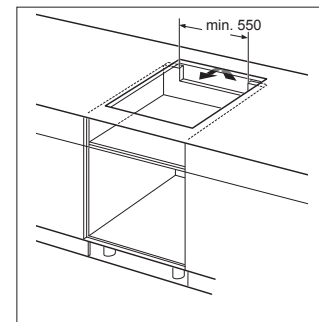
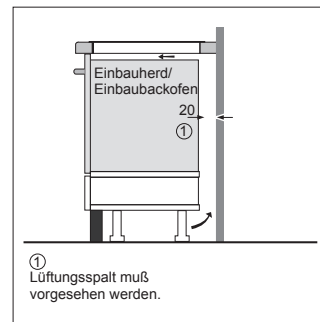
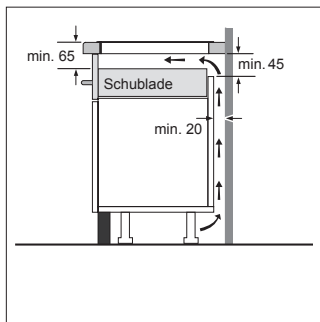

NXX675CB1E

Alle PXY... | PXX... | PVQ... | PVS... | PIF... | NIF... | NXX...

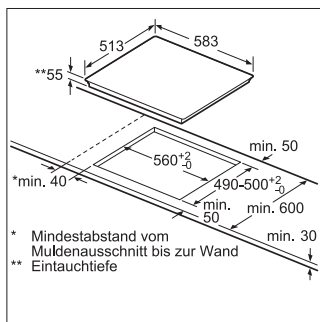

NVQ645CB5E

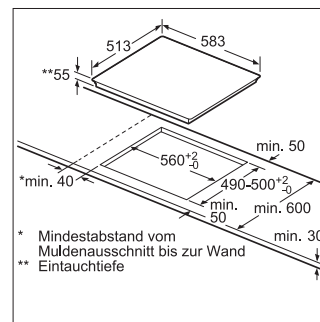

NWP645CB2E

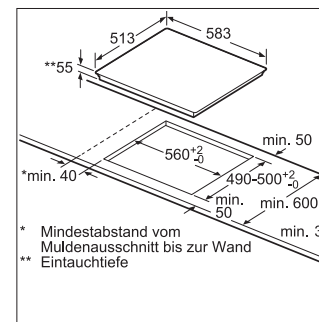

NIF645CB1E

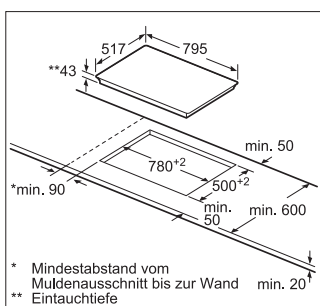

NKC845FB1D

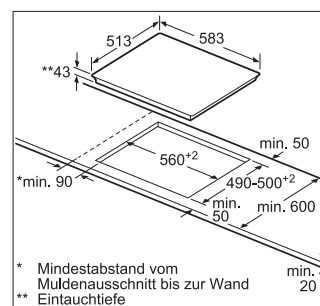

NKN645GA1E



Dunstabzüge



Wir kennen Ihren Geschmack nicht. Aber wir wissen, was dazu passt.

Eine Dunstabzugshaube ist dann perfekt, wenn sie sich optimal in Ihre Küche integriert: in Design, Funktionalität und Anforderung. Darum gibt es von Bosch verschiedene Bauformen und unterschiedliche Designlinien.



Schräg-Design

Wandessen im Schräg-Essen-Design bieten durch ihre schräge Form uneingeschränkte Kopffreiheit. Wenn beim Kochen besonders viel Dunst nach oben steigt, lassen sich die Fronten einfach nach oben klappen und Dampf, Fett und Gerüche ziehen ab. Die 3 Leistungsstufen, die zusätzliche Intensivstufe als auch die Beleuchtung lassen sich einfach über die DirectSelect-Bedienung einstellen.



Flach-Design

Wandessen im Flach-Design nehmen sich visuell dezent zurück und bieten uneingeschränkte Kopffreiheit. Die 3 Leistungsstufen, die zusätzliche Intensivstufe als auch die Beleuchtung lassen sich einfach über die DirectSelect-Bedienung einstellen. Wenn beim Kochen besonders viel Dunst nach oben steigt, lässt sich die Front einfach aufklappen und Dampf, Fett und Gerüche ziehen ab.



Box-Design

Klare Linien und ein starker Auftritt: mit der Esse im Box-Design vergrößern Sie optisch den Raum zwischen Esse und Kochfeld.



Walmdach-Design

Schlicht und stilvoll präsentieren sich unsere Walmdachesssen. Sie bestehen vollständig aus Edelstahl und beeindrucken durch eine klassische Linienführung und den besonders flachen Abfall der Schräge.



Flachschirmhauben

Flachschirmhauben lassen sich bei Bedarf einfach herausziehen und verschwinden anschließend wieder unter dem Oberschrank.



Zwischenbauhauben

Bei Benutzung lassen sich Zwischenbauhauben schräg herausziehen und sind so nur während der Anwendung sichtbar.



Unterbauhauben

Unterbauhauben werden einfach unter einem entsprechenden Oberschrank oder frei an der Wand angebracht und sind so immer sichtbar.

Typ-Struktur Dunstabzüge.

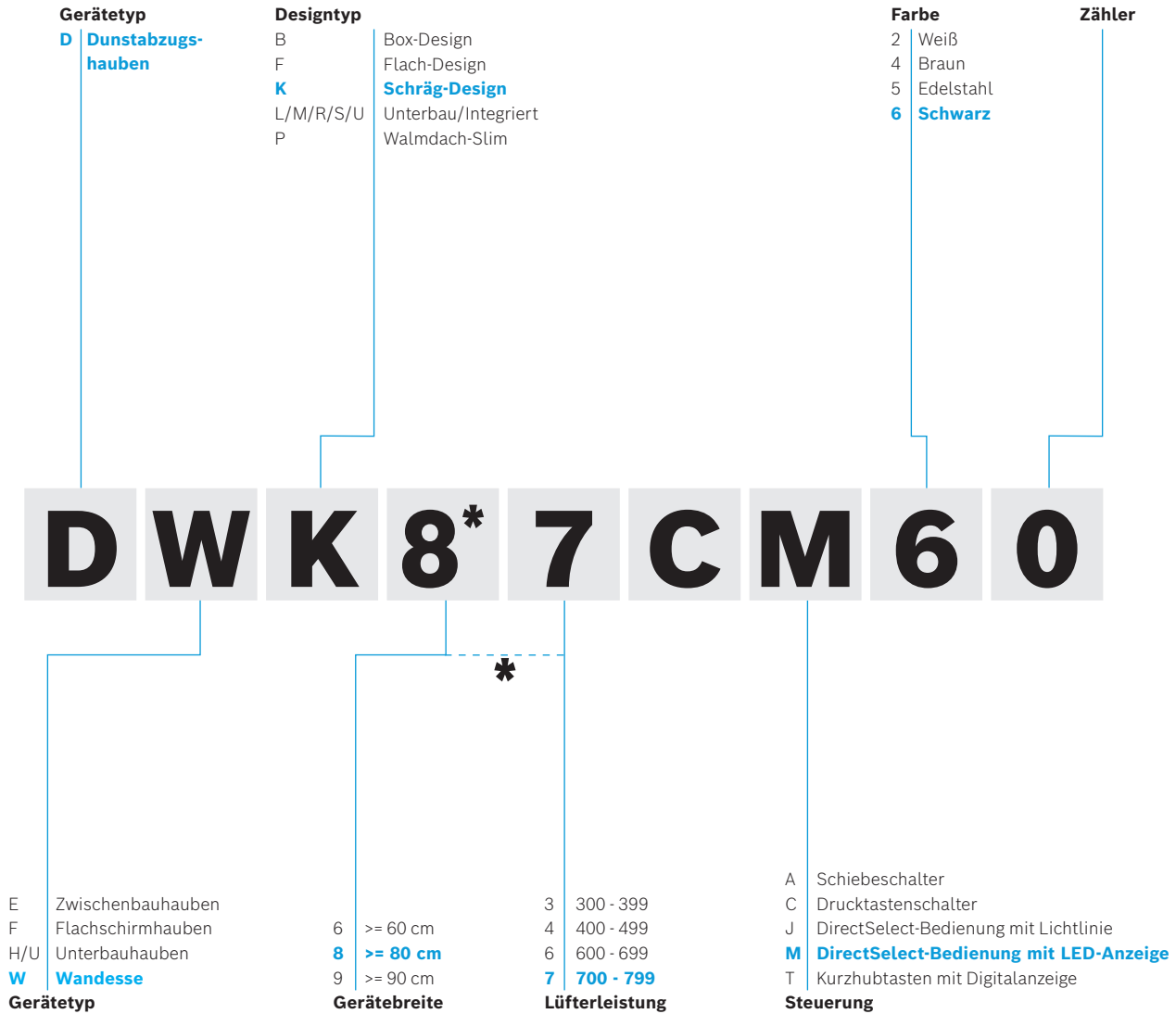

* 0 = siehe nächste Stelle

Flachessen und Schrägessen – Das Sortiment im Überblick

	UPE*	Serie	Energieeffizienzklasse	Gerätebreite in cm	Design	Energieverbrauch in kWh**	EcoSilence Drive	DirectSelect-Bedienung	Beleuchtungsstärke in lux	LED-Beleuchtung	Metallfettfilter	Randabsaugung	Seite
Flachessen													
DWF97KM60	1.766,00 €	Serie 6	A	90	Flach	39	•	•	225	•	•	•	238
DWF67KM60	1.632,00 €	Serie 6	A	60	Flach	39	•	•	263	•	•	•	238
Schrägessen													
DWK97JQ60	1.811,00 €	Serie 6	A	90	Flach	34,6	•	•	238	•	•	•	238
DWK67JQ60	1.677,00 €	Serie 6	A	60	Schräg	34,6	•	•	233	•	•	•	239
DWK97JM60	1.611,00 €	Serie 6	A+	90	Schräg	32,1	•	•	238	•	•	•	239
DWK87CM60 DWK87CM20	1.159,00 €	Serie 4	A	80	Schräg	51	–	•	90	•	•	•	239
DWK67CM60 DWK67CM20	1.159,00 €	Serie 4	A	60	Schräg	52,5	–	•	90	•	•	•	240
DWK87EM60	969,00 €	Serie 2	B	80	Schräg	59,4	–	•	114	•	•	•	240
DWK67EM60	867,00 €	Serie 2	B	60	Schräg	59,4	–	•	130	•	•	•	240

Wandessen – Das Sortiment im Überblick

	UPE*	Serie	Energieeffizienzklasse	Gerätebreite in cm	Design	Energieverbrauch in kWh**	DirectSelect-Bedienung	Drucktastenschalter	Beleuchtungsstärke in lux	LED-Beleuchtung	Metallfettfilter	Seite
Wandessen												
DWB97LM50	915,00 €	Serie 6	A	90	Box	33,1	•	–	359	•	•	241
DWB97CM50	810,00 €	Serie 6	A+	90	Box	29	•	–	359	•	•	241
DWB67CM50	705,00 €	Serie 6	A	60	Box	35,5	•	–	267	•	•	241
DWB67LM50	810,00 €	Serie 6	A	60	Box	35,8	•	–	267	•	•	242
DWB97IM50	800,00 €	Serie 4	B	90	Box	62,5	•	–	214	•	•	242
DWB96DM50	736,00 €	Serie 4	B	90	Box	48,5	•	–	214	•	•	242
DWB67IM50	700,00 €	Serie 4	B	60	Box	60,3	•	–	242	•	•	243
DWB66DM50	637,00 €	Serie 4	B	90	Box	48,1	•	–	242	•	•	243
DWB96BC50	637,00 €	Serie 2	B	90	Box	47,4	–	•	91	•	•	243

* Unverbindliche Preisempfehlung des Herstellers inkl. 19% Mwst. UPE gültig ab 01.04.2020.

Wandessen – Das Sortiment im Überblick

	UPE*	Serie	Energieeffizienzklasse	Gerätebreite in cm	Design	Energieverbrauch in kWh**	DirectSelect-Bedienung	Drucktastenschalter	Beleuchtungsstärke in Lux	LED-Beleuchtung	Metallfritfilter	Seite
Wandessen												
DWB66BC50	537,00 €	Serie 2	B	60	Box	46,5	–	•	99	•	•	244
DWP96BC50	511,00 €	Serie 2	A	90	Walmdach	41,7	–	•	94	•	•	244
DWP94BC50	458,00 €	Serie 2	D	90	Walmdach	53,1	–	•	94	•	•	244
DWP66BC50	411,00 €	Serie 2	A	60	Walmdach	42,8	–	•	104	•	•	245
DWP64BC50	358,00 €	Serie 2	D	60	Walmdach	53,1	–	•	104	•	•	245

Flachschirmhauben – Das Sortiment im Überblick

	UPE*	Serie	Energieeffizienzklasse	EcoSilence Drive	Gerätebreite in cm	Energieverbrauch in kWh**	DirectSelect-Bedienung	Kurzhubtasten	Wippenschalter	Beleuchtungsstärke in Lux	LED-Beleuchtung	Metallfritfilter	Seite
Flachschirmhauben													
DFS067J50	1.073,00 €	Serie 8	B	•	60	41,3	•	–	–	99	•	•	246
DFR097T50	1.051,00 €	Serie 6	B	•	90	37,9	–	•	–	94	•	•	246
DFR067T50	935,00 €	Serie 6	B	•	60	41,3	–	•	–	94	•	•	246
DFR067A50	661,00 €	Serie 4	B	•	60	38,8	–	•	–	104	•	•	247
DFL064A50	514,00 €	Serie 4	A	•	60	23,6	–	•	–	104	•	•	247
DFM064W50	354,00 €	Serie 2	C	•	60	68,3	–	–	•	104	–	•	247
DFL064W50	329,00 €	Serie 2	C	–	60	68,3	–	–	•	355	–	•	248
DFL063W55	284,00 €	Serie 2	D	–	60	67,6	–	–	•	352	–	•	248

* Unverbindliche Preisempfehlung des Herstellers inkl. 19% MwSt. UPE gültig ab 01.04.2020.

Zwischenbauhauben und Unterbauhauben – Das Sortiment im Überblick

	UPE*	Serie	Energieeffizienzklasse	Gerätebreite in cm	Energieverbrauch in kWh**	Drucktastenschalter	Kurzhubtasten	Schiebeschalter	Beleuchtungsstärke in Lux	LED-Beleuchtung	Metallfettfilter	Seite
Zwischenbauhauben												
DEM66AC00	420,00 €	Serie 2	B	60	68,4	•	–	–	188	•	•	248
DEM63AC00	321,00 €	Serie 2	D	60	65,7	•	–	–	188	•	•	249
Unterbauhauben												
DHU965EL	569,00 €	Serie 4	D	90	96,8	–	•	–	381	•	•	249
DHU665EL	468,00 €	Serie 4	D	60	96,8	–	•	–	381	•	•	249
DUL63CC50	357,00 €	Serie 4	D	60	93,3	•	–	–	45	–	•	250
DUL63CC20 DUL63CC40	308,00 €	Serie 4	D	60	93,3	•	–	–	45	–	•	250
DUL62FA51	245,00 €	Serie 2	D	60	69,3	–	–	•	45	–	–	250
DUL62FA21	191,00 €	Serie 2	D	60	69,3	–	–	•	45	–	–	251

Lüfterbausteine – Das Sortiment im Überblick

	UPE*	Serie	Energieeffizienzklasse	Gerätebreite in cm	Energieverbrauch in kWh**	Kurzhubtasten	Schiebeschalter	Beleuchtungsstärke in Lux	LED-Beleuchtung	Metallfettfilter	Seite
Lüfterbausteine											
DHL885C	965,00 €	Serie 6	C	86	103,1	•	–	266	–	•	251
DHL785C	903,00 €	Serie 6	C	70	104,2	•	–	244	–	•	251
DHL575C	804,00 €	Serie 6	C	52	90,2	•	–	244	–	•	252
DHL755BL	561,00 €	Serie 4	C	75	81,2	–	•	410	–	•	252
DHL555BL	497,00 €	Serie 4	C	53	53	–	•	438	–	•	252

* Unverbindliche Preisempfehlung des Herstellers inkl. 19% MwSt. UPE gültig ab 01.04.2020.

Serie 6 Flachessen und Serie 6 Schrägesse



Serie 6 DWF97KM60	Serie 6 DWF67KM60	Serie 6 DWK97JQ60
  	  	  
<p>Bauform</p> <ul style="list-style-type: none"> - 90 cm - Wandesse - Flach-Design 	<p>Bauform</p> <ul style="list-style-type: none"> - 60 cm - Wandesse - Flach-Design 	<p>Bauform</p> <ul style="list-style-type: none"> - 90 cm - Wandesse - Flach-Design
<p>Betriebsart und Leistung</p> <ul style="list-style-type: none"> - Energieeffizienzklasse^{1/2}: A - Durchschnittlicher Energieverbrauch²: 39 kWh/Jahr - Lüfter-Effizienzklasse^{1/2}: B - Beleuchtungs-Effizienzklasse^{1/2}: A - Fettfilter-Effizienzklasse^{1/2}: B - Geräusch min./max. Normalstufe²: 44/58 dB - Geräuschwerte nach EN 60704-3 und EN 60704-2-13 bei Abluftbetrieb: Max. Normalstufe: 58 dB(A) re 1 pW (45 dB(A) re 20 µPa Schalldruck) Intensivstufe: 71 dB(A) re 1 pW (58 dB(A) re 20 µPa Schalldruck) - Wahlweise Abluft- oder Umluftbetrieb - Für Umluftbetrieb ist ein Erstausrüstungspaket oder CleanAir-Modul (Sonderzubehör) erforderlich - 2 einflutig stehend. EcoSilence Drive - Max. Lüfterleistung 739 m³/h bei Abluftbetrieb nach EN 61591 	<p>Betriebsart und Leistung</p> <ul style="list-style-type: none"> - Energieeffizienzklasse^{1/2}: A - Durchschnittlicher Energieverbrauch²: 39 kWh/Jahr - Lüfter-Effizienzklasse^{1/2}: B - Beleuchtungs-Effizienzklasse^{1/2}: A - Fettfilter-Effizienzklasse^{1/2}: B - Geräusch min./max. Normalstufe²: 44/58 dB - Geräuschwerte nach EN 60704-3 und EN 60704-2-13 bei Abluftbetrieb: Max. Normalstufe: 58 dB(A) re 1 pW (45 dB(A) re 20 µPa Schalldruck) Intensivstufe: 71 dB(A) re 1 pW (58 dB(A) re 20 µPa Schalldruck) - Wahlweise Abluft- oder Umluftbetrieb - Für Umluftbetrieb ist ein Erstausrüstungspaket oder CleanAir-Modul (Sonderzubehör) erforderlich - 2 einflutig stehend. EcoSilence Drive - Max. Lüfterleistung 739 m³/h bei Abluftbetrieb nach EN 61591 	<p>Betriebsart und Leistung</p> <ul style="list-style-type: none"> - Energieeffizienzklasse^{1/2}: A - Durchschnittlicher Energieverbrauch²: 34,6 kWh/Jahr - Lüfter-Effizienzklasse^{1/2}: A - Beleuchtungs-Effizienzklasse^{1/2}: A - Fettfilter-Effizienzklasse^{1/2}: B - Geräusch min./max. Normalstufe²: 45/53 dB - Geräuschwerte nach EN 60704-3 und EN 60704-2-13 bei Abluftbetrieb: Max. Normalstufe: 53 dB(A) re 1 pW (40 dB(A) re 20 µPa Schalldruck) Intensivstufe: 65 dB(A) re 1 pW (52 dB(A) re 20 µPa Schalldruck) - Wahlweise Abluft- oder Umluftbetrieb - Für Umluftbetrieb ist ein Erstausrüstungspaket oder CleanAir-Modul (Sonderzubehör) erforderlich - EcoSilence Drive - Max. Lüfterleistung 714 m³/h bei Abluftbetrieb nach EN 61591
<p>Komfort</p> <ul style="list-style-type: none"> - Beleuchtungsstärke: 225 lux - Farbtemperatur: 3500 K - Gleichmäßige, helle Beleuchtung mit 2 x 1,5W LED-Modul - 3 Leistungsstufen und 1 Intensivstufe - Intensivstufen mit automatischer Rückstellung - Elektronische Steuerung - DirectSelect-Bedienung mit LED-Anzeige - Boost Position - Bei Umluft kaminloser Betrieb möglich - Reinigungsfreundlicher Innenrahmen - Filterabdeckung aus Glas - Randabsaugung 	<p>Komfort</p> <ul style="list-style-type: none"> - Beleuchtungsstärke: 263 lux - Farbtemperatur: 3500 K - Gleichmäßige, helle Beleuchtung mit 2 x 1,5W LED-Modul - 3 Leistungsstufen und 1 Intensivstufe - Intensivstufen mit automatischer Rückstellung - Elektronische Steuerung - DirectSelect-Bedienung mit LED-Anzeige - Boost Position - Bei Umluft kaminloser Betrieb möglich - Reinigungsfreundlicher Innenrahmen - Filterabdeckung aus Glas - Randabsaugung 	<p>Komfort</p> <ul style="list-style-type: none"> - Beleuchtungsstärke: 238 lux - Farbtemperatur: 3500 K - Gleichmäßige, helle Beleuchtung mit 2 x 1,5W LED-Modul - 3 Leistungsstufen und 2 Intensivstufen - PerfectAir Luftgütesensor - Boost Position - Filtersättigungsanzeige für Metallfett- und Aktivkohlefilter - Intensivstufen mit automatischer Rückstellung - Elektronische Steuerung - DirectSelect-Bedienung mit Lichtlinie - Doppelflutiges Hochleistungsgebläse - Bei Umluft kaminloser Betrieb möglich - Dimm-Funktion, SoftLight - Reinigungsfreundlicher Innenrahmen - Filterabdeckung aus Glas, Randabsaugung
<p>Umwelt und Sicherheit</p> <ul style="list-style-type: none"> - Metallfettfilter, spülmaschinengeeignet 	<p>Umwelt und Sicherheit</p> <ul style="list-style-type: none"> - Metallfettfilter, spülmaschinengeeignet 	<p>Umwelt und Sicherheit</p> <ul style="list-style-type: none"> - Metallfettfilter, spülmaschinengeeignet
<p>Technische Informationen</p> <ul style="list-style-type: none"> - Für Wandmontage über Kochstellen - Schnellmontagebefestigung 	<p>Technische Informationen</p> <ul style="list-style-type: none"> - Für Wandmontage über Kochstellen - Schnellmontagebefestigung 	<p>Technische Informationen</p> <ul style="list-style-type: none"> - Für Wandmontage über Kochstellen - Schnellmontagebefestigung
<p>Maße</p> <ul style="list-style-type: none"> - Gesamtanschlusswert: 143 W - Abluftstutzen Ø 150 mm (Ø 120 mm beiliegend) - Gerätemaße Umluft mit Kamin (HxBxT): 1029-1299 x 890 x 263 mm - Gerätemaße Umluft ohne Kamin (HxBxT): 480 x 890 x 263 mm - Gerätemaße Umluft mit CleanAir Umluftmodul (HxBxT): 1159 x 890 x 263 mm - Montage auf Außenkanal - 1229-1499 x 890 x 263 mm - Montage auf Innenkanal 	<p>Maße</p> <ul style="list-style-type: none"> - Gesamtanschlusswert: 143 W - Abluftstutzen Ø 150 mm (Ø 120 mm beiliegend) - Gerätemaße Umluft mit Kamin (HxBxT): 1029-1299 x 590 x 263 mm - Gerätemaße Umluft ohne Kamin (HxBxT): 480 x 590 x 263 mm - Gerätemaße Umluft mit CleanAir Umluftmodul (HxBxT): 1159 x 590 x 263 mm - Montage auf Außenkanal - 1229-1499 x 590 x 263 mm - Montage auf Innenkanal 	<p>Maße</p> <ul style="list-style-type: none"> - Gesamtanschlusswert: 143 W - Abluftstutzen Ø 150 mm (Ø 120 mm beiliegend) - Gerätemaße Umluft mit Kamin (HxBxT): 988-1258 x 890 x 499 mm - Gerätemaße Umluft ohne Kamin (HxBxT): 370 x 890 x 499 mm - Gerätemaße Umluft mit CleanAir Umluftmodul (HxBxT): 1118 x 890 x 499 mm - Montage auf Außenkanal - 1188-1458 x 890 x 499 mm - Montage auf Innenkanal
<p>Sonderzubehör siehe Seite 267</p>	<p>Sonderzubehör siehe Seite 267</p>	<p>Sonderzubehör siehe Seite 267</p>









* Unverbindliche Preisempfehlung des Herstellers inkl. 19% Mwst. UPE gültig ab 01.04.2020.

¹ Auf einer Energieeffizienzklasse-Skala von A++ bis D.

² Gemäß EU-Regulierung Nr. 65/2014

Serie 6 und Serie 4 Schrägessen



Serie 6 DWK67JQ60 € 1.677,00*	Serie 6 DWK97JM60 € 1.611,00*	Serie 4 DWK87CM60/DWK87CM20 € 1.159,00*
  	  	 
Bauform <ul style="list-style-type: none"> - 60 cm - Wandesse - Schräg-Design 	Bauform <ul style="list-style-type: none"> - 90 cm - Wandesse - Schräg-Design 	Bauform <ul style="list-style-type: none"> - 80 cm - Wandesse - Schräg-Design
Betriebsart und Leistung <ul style="list-style-type: none"> - Energieeffizienzklasse: A - Durchschnittlicher Energieverbrauch²: 34,6 kWh/Jahr - Lüfter-Effizienzklasse^{1/2}: A - Beleuchtungs-Effizienzklasse^{1/2}: A - Fettfilter-Effizienzklasse^{1/2}: B - Geräusch min./max. Normalstufe²: 45/53 dB - Geräuschwerte nach EN 60704-3 und EN 60704-2-13 bei Abluftbetrieb: Max. Normalstufe: 53 dB(A) re 1 pW (40 dB(A) re 20 µPa Schalldruck) Intensivstufe: 65 dB(A) re 1 pW (52 dB(A) re 20 µPa Schalldruck) - Wahlweise Abluft- oder Umluftbetrieb - Für Umluftbetrieb ist ein Erstaussstattungspaket oder CleanAir-Modul (Sonderzubehör) erforderlich - EcoSilence Drive - Max. Lüfterleistung 714 m³/h bei Abluftbetrieb nach EN 61591 	Betriebsart und Leistung <ul style="list-style-type: none"> - Energieeffizienzklasse: A+ - Durchschnittlicher Energieverbrauch²: 32,1 kWh/Jahr - Lüfter-Effizienzklasse^{1/2}: A - Beleuchtungs-Effizienzklasse^{1/2}: A - Fettfilter-Effizienzklasse^{1/2}: B - Geräusch min./max. Normalstufe²: 47/54 dB - Geräuschwerte nach EN 60704-3 und EN 60704-2-13 bei Abluftbetrieb: Max. Normalstufe: 54 dB(A) re 1 pW (41 dB(A) re 20 µPa Schalldruck) Intensivstufe: 65 dB(A) re 1 pW (52 dB(A) re 20 µPa Schalldruck) - Wahlweise Abluft- oder Umluftbetrieb - Für Umluftbetrieb ist ein Erstaussstattungspaket oder CleanAir-Modul (Sonderzubehör) erforderlich - EcoSilence Drive - Max. Lüfterleistung 722 m³/h bei Abluftbetrieb nach EN 61591 	Betriebsart und Leistung <ul style="list-style-type: none"> - Energieeffizienzklasse^{1/2}: A - Durchschnittlicher Energieverbrauch²: 51 kWh/Jahr - Lüfter-Effizienzklasse^{1/2}: A - Beleuchtungs-Effizienzklasse^{1/2}: A - Fettfilter-Effizienzklasse^{1/2}: C - Geräusch min./max. Normalstufe²: 48/56 dB - Geräuschwerte nach EN 60704-3 und EN 60704-2-13 bei Abluftbetrieb: Max. Normalstufe: 56 dB(A) re 1 pW (42 dB(A) re 20 µPa Schalldruck) Intensivstufe: 65 dB(A) re 1 pW (51 dB(A) re 20 µPa Schalldruck) - Wahlweise Abluft- oder Umluftbetrieb - Bei Umluft kaminloser Betrieb möglich - Für Umluftbetrieb ist ein Erstaussstattungspaket oder CleanAir-Modul (Sonderzubehör) erforderlich - Kondensator energieeffizient - Doppelflutiges Hochleistungsgebläse - Max. Lüfterleistung 680 m³/h bei Abluftbetrieb nach EN 61591
Komfort <ul style="list-style-type: none"> - Beleuchtungsstärke: 233 lux - Farbtemperatur: 3500 K - Gleichmäßige, helle Beleuchtung mit 2 x 1,5W LED-Modul - 3 Leistungsstufen und 2 Intensivstufen - PerfectAir Luftgütesensor - Filtersättigungsanzeige für Metallfett- und Aktivkohlefilter - Intensivstufen mit automatischer Rückstellung - Elektronische Steuerung, Boost Position - DirectSelect-Bedienung mit Lichtlinie - Doppelflutiges Hochleistungsgebläse - Bei Umluft kaminloser Betrieb möglich - Dimm-Funktion, SoftLight - Reinigungsfreundlicher Innenrahmen - Filterabdeckung aus Glas - Randabsaugung 	Komfort <ul style="list-style-type: none"> - Beleuchtungsstärke: 238 lux - Farbtemperatur: 3500 K - Gleichmäßige, helle Beleuchtung mit 2 x 1,5W LED-Modul - 3 Leistungsstufen und 1 Intensivstufe - Intensivstufen mit automatischer Rückstellung - Elektronische Steuerung - DirectSelect-Bedienung mit LED-Anzeige - Boost Position - Doppelflutiges Hochleistungsgebläse - Bei Umluft kaminloser Betrieb möglich - Reinigungsfreundlicher Innenrahmen - Filterabdeckung aus Glas - Randabsaugung 	Komfort <ul style="list-style-type: none"> - Beleuchtungsstärke: 90 lux - Farbtemperatur: 3500 K - Gleichmäßige, helle Beleuchtung mit 2 x 1,5W LED-Modul - DirectSelect-Bedienung (3 Leistungsstufen und 1 Intensivstufe) mit LED-Anzeige - Intensivstufen mit automatischer Rückstellung - Randabsaugung - Filterabdeckung aus Glas - Reinigungsfreundlicher Innenrahmen
Umwelt und Sicherheit <ul style="list-style-type: none"> - Metallfettfilter, spülmaschinengeeignet 	Umwelt und Sicherheit <ul style="list-style-type: none"> - Metallfettfilter, spülmaschinengeeignet 	Umwelt und Sicherheit <ul style="list-style-type: none"> - Metallfettfilter, spülmaschinengeeignet
Technische Informationen <ul style="list-style-type: none"> - Für Wandmontage über Kochstellen - Schnellmontagebefestigung 	Technische Informationen <ul style="list-style-type: none"> - Für Wandmontage über Kochstellen - Schnellmontagebefestigung 	Technische Informationen <ul style="list-style-type: none"> - 2 Einsaugbereiche: Frontseite und Unterseite mit Rückstauklappe - Schnellmontagebefestigung - Für Wandmontage über Kochstellen
Maße <ul style="list-style-type: none"> - Gesamtanschlusswert: 143 W - Abluftstutzen Ø 150 mm (Ø 120 mm beiliegend) - Gerätegröße Abluft (HxBxT): 928-1198 x 590 x 499 mm - Gerätegröße Umluft ohne Kamin (HxBxT): 590 x 890 x 499 mm - Gerätegröße Umluft mit Kamin (HxBxT): 988-1258 x 590 x 499 mm - Gerätegröße Umluft mit CleanAir Umluftmodul (HxBxT): 1118 x 590 x 499 mm - Montage auf Außenkanal 1188-1458 x 590 x 499 mm - Montage auf Innenkanal 	Maße <ul style="list-style-type: none"> - Gesamtanschlusswert: 143 W - Abluftstutzen Ø 150 mm (Ø 120 mm beiliegend) - Gerätegröße Abluft (HxBxT): 928-1198 x 890 x 499 mm - Gerätegröße Umluft ohne Kamin (HxBxT): 370 x 890 x 499 mm - Gerätegröße Umluft mit Kamin (HxBxT): 988-1258 x 890 x 499 mm - Gerätegröße Umluft mit CleanAir Umluftmodul (HxBxT): 1118 x 890 x 499 mm - Montage auf Außenkanal 1188-1458 x 890 x 499 mm - Montage auf Innenkanal 	Maße <ul style="list-style-type: none"> - Gesamtanschlusswert: 263 W - Abluftstutzen Ø 150 mm (Ø 120 mm beiliegend) - Gerätegröße Abluft (HxBxT): 928-1198 x 790 x 499 mm - Gerätegröße Umluft mit Kamin (HxBxT): 988-1258 x 790 x 499 mm - Gerätegröße Umluft ohne Kamin (HxBxT): 370 x 790 x 499 mm
Sonderzubehör siehe Seite 267	Sonderzubehör siehe Seite 267	Sonderzubehör siehe Seite 267

* Unverbindliche Preisempfehlung des Herstellers inkl. 19% MwSt. UPE gültig ab 01.04.2020.

1 Auf einer Energieeffizienzklasse-Skala von A++ bis D.

2 Gemäß EU-Regulierung Nr. 65/2014

Serie 4 und Serie 2 Schrägessen

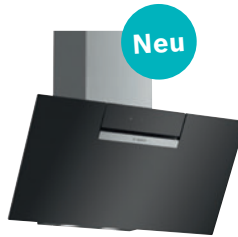





Serie 4 DWK67CM60/DWK67CM20 € 1.159,00*	Serie 2 DWK87EM60 € 969,00*	Serie 2 DWK67EM60 € 867,00*
		
Bauform <ul style="list-style-type: none"> - 60 cm - Wandesse - Schräg-Design 	Bauform <ul style="list-style-type: none"> - 80 cm - Wandesse - Schräg-Design 	Bauform <ul style="list-style-type: none"> - 60 cm - Wandesse - Schräg-Design
Betriebsart und Leistung <ul style="list-style-type: none"> - Energieeffizienzklasse^{1/2}: A - Durchschnittlicher Energieverbrauch²: 52,5 kWh/Jahr - Lüfter-Effizienzklasse^{1/2}: A - Beleuchtungs-Effizienzklasse^{1/2}: A - Fettfilter-Effizienzklasse^{1/2}: C - Geräusch min./max. Normalstufe²: 48/57 dB - Geräuschwerte nach EN 60704-3 und EN 60704-2-13 bei Abluftbetrieb: Max. Normalstufe: 57 dB(A) re 1 pW (43 dB(A) re 20 µPa Schalldruck) Intensivstufe: 66 dB(A) re 1 pW (52 dB(A) re 20 µPa Schalldruck) - Wahlweise Abluft- oder Umluftbetrieb - Bei Umluft kaminloser Betrieb möglich - Für Umluftbetrieb ist ein Erstaustattungspaket oder CleanAir-Modul (Sonderzubehör) erforderlich - Kondensator energieeffizient - Doppelflutiges Hochleistungsgebläse - Max. Lüfterleistung 660 m³/h bei Abluftbetrieb nach EN 61591 	Betriebsart und Leistung <ul style="list-style-type: none"> - Energieeffizienzklasse^{1/2}: B - Durchschnittlicher Energieverbrauch²: 59,4 kWh/Jahr - Lüfter-Effizienzklasse^{1/2}: B - Beleuchtungs-Effizienzklasse^{1/2}: A - Fettfilter-Effizienzklasse^{1/2}: C - Geräusch min./max. Normalstufe²: 48/60 dB - Geräuschwerte nach EN 60704-2-13 bei Abluftbetrieb: Max. Normalstufe: 60 dB(A) re 1 pW Intensivstufe: 69 dB(A) re 1 pW - Wahlweise Abluft- oder Umluftbetrieb - Für Umluftbetrieb ist ein Erstaustattungspaket oder CleanAir-Modul (Sonderzubehör) erforderlich - Kondensator energieeffizient - Doppelflutiges Hochleistungsgebläse - Max. Lüfterleistung 670 m³/h bei Abluftbetrieb nach EN 61591 	Betriebsart und Leistung <ul style="list-style-type: none"> - Energieeffizienzklasse^{1/2}: B - Durchschnittlicher Energieverbrauch²: 59,4 kWh/Jahr - Lüfter-Effizienzklasse^{1/2}: B - Beleuchtungs-Effizienzklasse^{1/2}: A - Fettfilter-Effizienzklasse^{1/2}: C - Geräusch min./max. Normalstufe²: 48/60 dB - Geräuschwerte nach EN 60704-2-13 bei Abluftbetrieb: Max. Normalstufe: 60 dB(A) re 1 pW Intensivstufe: 69 dB(A) re 1 pW - Wahlweise Abluft- oder Umluftbetrieb - Für Umluftbetrieb ist ein Erstaustattungspaket oder CleanAir-Modul (Sonderzubehör) erforderlich - Kondensator energieeffizient - Doppelflutiges Hochleistungsgebläse - Max. Lüfterleistung 670 m³/h bei Abluftbetrieb nach EN 61591
Komfort <ul style="list-style-type: none"> - Beleuchtungsstärke: 90 lux - Farbtemperatur: 3500 K - Gleichmäßige, helle Beleuchtung mit 2 x 1,5W LED-Modul - DirectSelect-Bedienung (3 Leistungsstufen und 1 Intensivstufe) mit LED-Anzeige - Intensivstufen mit automatischer Rückstellung - Randabsaugung - Filterabdeckung aus Glas - Reinigungsfreundlicher Innenrahmen 	Komfort <ul style="list-style-type: none"> - Beleuchtungsstärke: 114 lux - Farbtemperatur: 3500 K - Gleichmäßige, helle Beleuchtung mit 2 x 1,5W LED-Modul - Elektronische Steuerung - DirectSelect-Bedienung (3 Leistungsstufen und 1 Intensivstufe) mit LED-Anzeige - Intensivstufen mit automatischer Rückstellung - Randabsaugung - Filterabdeckung aus Glas 	Komfort <ul style="list-style-type: none"> - Beleuchtungsstärke: 130 lux - Farbtemperatur: 3500 K - Gleichmäßige, helle Beleuchtung mit 2 x 1,5W LED-Modul - Elektronische Steuerung - DirectSelect-Bedienung (3 Leistungsstufen und 1 Intensivstufe) mit LED-Anzeige - Intensivstufen mit automatischer Rückstellung - Randabsaugung - Filterabdeckung aus Glas
Umwelt und Sicherheit <ul style="list-style-type: none"> - Metallfettfilter, spülmaschinengeeignet 	Umwelt und Sicherheit <ul style="list-style-type: none"> - Metallfettfilter, spülmaschinengeeignet 	Umwelt und Sicherheit <ul style="list-style-type: none"> - Metallfettfilter, spülmaschinengeeignet
Technische Informationen <ul style="list-style-type: none"> - 2 Einsaugbereiche: Frontseite und Unterseite - Für Wandmontage über Kochstellen - Schnellmontagebefestigung 	Technische Informationen <ul style="list-style-type: none"> - Für Wandmontage über Kochstellen 	Technische Informationen <ul style="list-style-type: none"> - Für Wandmontage über Kochstellen
Maße <ul style="list-style-type: none"> - Gesamtanschlusswert: 263 W - Abluftstutzen Ø 150 mm (Ø 120 mm beiliegend) - Gerätemaße Abluft (HxBxT): 928-1198 x 590 x 499 mm - Gerätemaße Umluft mit Kamin (HxBxT): 988-1258 x 590 x 499 mm - Gerätemaße Umluft ohne Kamin (HxBxT): 370 x 590 x 499 mm 	Maße <ul style="list-style-type: none"> - Gesamtanschlusswert: 255 W - Abluftstutzen Ø 150 mm (Ø 120 mm beiliegend) - Gerätemaße Abluft (HxBxT): 780-1066 x 800 x 434 mm - Gerätemaße Umluft mit CleanAir Umluftmodul (HxBxT): 956 x 800 x 434 mm - Montage auf Außenkanal 1016-1306 x 800 x 434 mm - Montage auf Innenkanal 	Maße <ul style="list-style-type: none"> - Gesamtanschlusswert: 255 W - Abluftstutzen Ø 150 mm (Ø 120 mm beiliegend) - Gerätemaße Abluft (HxBxT): 780-1066 x 600 x 434 mm - Gerätemaße Umluft mit CleanAir Umluftmodul (HxBxT): 956 x 600 x 434 mm - Montage auf Außenkanal 1016-1306 x 600 x 434 mm - Montage auf Innenkanal
Sonderzubehör siehe Seite 267	Sonderzubehör siehe Seite 267	Sonderzubehör siehe Seite 267

* Unverbindliche Preisempfehlung des Herstellers inkl. 19% Mwst. UPE gültig ab 01.04.2020.

¹ Auf einer Energieeffizienzklasse-Skala von A++ bis D.² Gemäß EU-Regulierung Nr. 65/2014

Serie 6 Wandessen



Serie 6 DWB97LM50 Edelstahl € 915,00*	Serie 6 DWB97CM50 Edelstahl € 810,00*	Serie 6 DWB67CM50 Edelstahl € 705,00*
 	 	 
Bauform <ul style="list-style-type: none"> - 90 cm - Wandesse - Box-Design 	Bauform <ul style="list-style-type: none"> - 90 cm - Wandesse - Box-Design 	Bauform <ul style="list-style-type: none"> - 60 cm - Wandesse - Box-Design
Betriebsart und Leistung <ul style="list-style-type: none"> - Energieeffizienzklasse^{1/2}: A - Durchschnittlicher Energieverbrauch²: 33,1 kWh/Jahr - Lüfter-Effizienzklasse^{1/2}: A - Beleuchtungs-Effizienzklasse^{1/2}: A - Fettfilter-Effizienzklasse^{1/2}: B - Geräuschwerte nach EN 60704-2-13 bei Abluftbetrieb: <ul style="list-style-type: none"> Max. Normalstufe: 55 dB(A) re 1 pW Intensivstufe: 66 dB(A) re 1 pW - Wahlweise Abluft- oder Umluftbetrieb - Für Umluftbetrieb ist ein Erstausrüstungspaket oder CleanAir-Modul (Sonderzubehör) erforderlich - EcoSilence Drive - Max. Lüfterleistung 697 m³/h bei Abluftbetrieb nach EN 61591 	Betriebsart und Leistung <ul style="list-style-type: none"> - Energieeffizienzklasse^{1/2}: A+ - Durchschnittlicher Energieverbrauch²: 29 kWh/Jahr - Lüfter-Effizienzklasse^{1/2}: A - Beleuchtungs-Effizienzklasse^{1/2}: A - Fettfilter-Effizienzklasse^{1/2}: B - Geräusch min./max. Normalstufe²: 45/55 dB - Geräuschwerte nach EN 60704-3 und EN 60704-2-13 bei Abluftbetrieb: <ul style="list-style-type: none"> Max. Normalstufe: 55 dB(A) re 1 pW (42 dB(A) re 20 µPa Schalldruck) Intensivstufe: 66 dB(A) re 1 pW (53 dB(A) re 20 µPa Schalldruck) - Wahlweise Abluft- oder Umluftbetrieb - Für Umluftbetrieb ist ein Erstausrüstungspaket oder CleanAir-Modul (Sonderzubehör) erforderlich - EcoSilence Drive - Max. Lüfterleistung 721 m³/h bei Abluftbetrieb nach EN 61591 	Betriebsart und Leistung <ul style="list-style-type: none"> - Energieeffizienzklasse^{1/2}: A - Durchschnittlicher Energieverbrauch²: 35,5 kWh/Jahr - Lüfter-Effizienzklasse^{1/2}: A - Beleuchtungs-Effizienzklasse^{1/2}: A - Fettfilter-Effizienzklasse^{1/2}: B - Geräusch min./max. Normalstufe²: 47/60 dB - Geräuschwerte nach EN 60704-3 und EN 60704-2-13 bei Abluftbetrieb: <ul style="list-style-type: none"> Max. Normalstufe: 60 dB(A) re 1 pW (47 dB(A) re 20 µPa Schalldruck) Intensivstufe: 70 dB(A) re 1 pW (57 dB(A) re 20 µPa Schalldruck) - Wahlweise Abluft- oder Umluftbetrieb - Für Umluftbetrieb ist ein Erstausrüstungspaket oder CleanAir-Modul (Sonderzubehör) erforderlich - EcoSilence Drive - Max. Lüfterleistung 671 m³/h bei Abluftbetrieb nach EN 61591
Komfort <ul style="list-style-type: none"> - Beleuchtungsstärke: 359 lux - Farbtemperatur: 3500 K - Gleichmäßige, helle Beleuchtung mit 3 x 1,5W LED-Modul - Elektronische Steuerung über DirectSelect-Bedienung mit LED-Anzeige - Filterabdeckung aus Edelstahl, gelocht und spülmaschinengeeignet - 3 Leistungsstufen und 1 Intensivstufe - Intensivstufen mit automatischer Rückstellung - Extrem geräuscharmer Betrieb durch spezielle Geräuschdämmung - Reinigungsfreundlicher Innenrahmen mit Rückstauklappe 	Komfort <ul style="list-style-type: none"> - Beleuchtungsstärke: 359 lux - Farbtemperatur: 3500 K - Gleichmäßige, helle Beleuchtung mit 3 x 1,5W LED-Modul - Elektronische Steuerung über DirectSelect-Bedienung mit LED-Anzeige - 3 Leistungsstufen und 1 Intensivstufe - Intensivstufen mit automatischer Rückstellung - Extrem geräuscharmer Betrieb durch spezielle Geräuschdämmung - Reinigungsfreundlicher Innenrahmen - Kassette mit Alurahmen - mit Rückstauklappe 	Komfort <ul style="list-style-type: none"> - Beleuchtungsstärke: 267 lux - Farbtemperatur: 3500 K - Gleichmäßige, helle Beleuchtung mit 2 x 1,5W LED-Modul - Elektronische Steuerung über DirectSelect-Bedienung mit LED-Anzeige - 3 Leistungsstufen und 1 Intensivstufe - Intensivstufen mit automatischer Rückstellung - Reinigungsfreundlicher Innenrahmen - Kassette mit Alurahmen - mit Rückstauklappe
Umwelt und Sicherheit <ul style="list-style-type: none"> - Metallfettfilter, spülmaschinengeeignet 	Umwelt und Sicherheit <ul style="list-style-type: none"> - Metallfettfilter, spülmaschinengeeignet 	Umwelt und Sicherheit <ul style="list-style-type: none"> - Metallfettfilter, spülmaschinengeeignet
Technische Informationen <ul style="list-style-type: none"> - Für Wandmontage über Kochstellen - Schnellmontagebefestigung 	Technische Informationen <ul style="list-style-type: none"> - Für Wandmontage über Kochstellen - Schnellmontagebefestigung 	Technische Informationen <ul style="list-style-type: none"> - Für Wandmontage über Kochstellen - Schnellmontagebefestigung
Maße <ul style="list-style-type: none"> - Gesamtanschlusswert: 145 W - Abluftstutzen Ø 150 mm (Ø 120 mm beiliegend) - Gerätemaße Abluft (HxBxT): 628-954 x 898 x 500 mm - Gerätemaße Umluft (HxBxT): 628-1064 x 898 x 500 mm - Gerätemaße Umluft mit Clean Air Modul (HxBxT): 689 x 898 x 500 mm - Montage auf Außenkanal - 809-1139 x 898 x 500 mm - Montage auf Innenkanal 	Maße <ul style="list-style-type: none"> - Gesamtanschlusswert: 154 W - Abluftstutzen Ø 150 mm (Ø 120 mm beiliegend) - Gerätemaße Abluft (HxBxT): 628-954 x 898 x 500 mm - Gerätemaße Umluft (HxBxT): 628-1064 x 898 x 500 mm - Gerätemaße Umluft mit Clean Air Modul (HxBxT): 689 x 898 x 500 mm - Montage auf Außenkanal - 809-1139 x 898 x 500 mm - Montage auf Innenkanal 	Maße <ul style="list-style-type: none"> - Gesamtanschlusswert: 143 W - Abluftstutzen Ø 150 mm (Ø 120 mm beiliegend) - Gerätemaße Abluft (HxBxT): 628-954 x 598 x 500 mm - Gerätemaße Umluft (HxBxT): 628-1064 x 598 x 500 mm - Gerätemaße Umluft mit Clean Air Modul (HxBxT): 689 x 598 x 500 mm - Montage auf Außenkanal - 809-1139 x 598 x 500 mm - Montage auf Innenkanal
Sonderzubehör siehe Seite 267	Sonderzubehör siehe Seite 267	Sonderzubehör siehe Seite 267

* Unverbindliche Preisempfehlung des Herstellers inkl. 19% MwSt. UPE gültig ab 01.04.2020.

¹ Auf einer Energieeffizienzklasse-Skala von A++ bis D.² Gemäß EU-Regulierung Nr. 65/2014

Serie 6 und Serie 4 Wandessen



Serie 6 DWB67LM50 Edelstahl € 810,00*	Serie 4 DWB97IM50 Edelstahl € 800,00*	Serie 4 DWB96DM50 Edelstahl € 736,00*
<div data-bbox="183 577 254 645"> </div> <p>Bauform</p> <ul style="list-style-type: none"> - 60 cm - Wandesse - Box-Design <p>Betriebsart und Leistung</p> <ul style="list-style-type: none"> - Energieeffizienzklasse^{1/2}: A - Durchschnittlicher Energieverbrauch²: 35,8 kWh/Jahr - Lüfter-Effizienzklasse^{1/2}: B - Beleuchtungs-Effizienzklasse^{1/2}: A - Fettfilter-Effizienzklasse^{1/2}: B - Geräusch min./max. Normalstufe²: 47/61 dB - Geräuschwerte nach EN 60704-2-13 bei Abluftbetrieb: Max. Normalstufe: 61 dB(A) re 1 pW Intensivstufe: 71 dB(A) re 1 pW - Wahlweise Abluft- oder Umluftbetrieb - Für Umluftbetrieb ist ein Erstausrüstungspaket oder CleanAir-Modul (Sonderzubehör) erforderlich - Max. Lüfterleistung 646 m³/h bei Abluftbetrieb nach EN 61591 <p>Komfort</p> <ul style="list-style-type: none"> - Beleuchtungsstärke: 267 lux - Farbtemperatur: 3500 K - Gleichmäßige, helle Beleuchtung mit 2 x 1,5W LED-Modul - Filterabdeckung aus Edelstahl, gelocht und spülmaschineneeignet - 3 Leistungsstufen und 1 Intensivstufe - Intensivstufen mit automatischer Rückstellung - Elektronische Steuerung - DirectSelect-Bedienung mit LED-Anzeige - Reinigungsfreundlicher Innenrahmen - mit Rückstauklappe <p>Umwelt und Sicherheit</p> <ul style="list-style-type: none"> - Metallfettfilter, spülmaschineneeignet <p>Technische Informationen</p> <ul style="list-style-type: none"> - Für Wandmontage über Kochstellen <p>Maße</p> <ul style="list-style-type: none"> - Gesamtanschlusswert: 143 W - Abluftstutzen Ø 150 mm (Ø 120 mm beiliegend) - Gerätemaße Abluft (HxBxT): 628-954 x 598 x 500 mm - Gerätemaße Umluft (HxBxT): 628-1064 x 598 x 500 mm - Gerätemaße Umluft mit CleanAir Modul (HxBxT): 689 x 598 x 500 mm - Montage auf Außenkanal 809-1139 x 598 x 500 mm - Montage auf Innenkanal <p>Sonderzubehör siehe Seite 267</p>	<div data-bbox="634 577 705 645"> </div> <p>Bauform</p> <ul style="list-style-type: none"> - 90 cm - Wandesse - Box-Design <p>Betriebsart und Leistung</p> <ul style="list-style-type: none"> - Energieeffizienzklasse^{1/2}: B - Durchschnittlicher Energieverbrauch²: 62,5 kWh/Jahr - Lüfter-Effizienzklasse^{1/2}: B - Beleuchtungs-Effizienzklasse^{1/2}: A - Fettfilter-Effizienzklasse^{1/2}: B - Geräusch min./max. Normalstufe²: 52/65 dB - Geräuschwerte nach EN 60704-2-13 bei Abluftbetrieb: Max. Normalstufe: 65 dB(A) re 1 pW Intensivstufe: 74 dB(A) re 1 pW - Wahlweise Abluft- oder Umluftbetrieb - Für Umluftbetrieb ist ein Erstausrüstungspaket oder CleanAir-Modul (Sonderzubehör) erforderlich - Max. Lüfterleistung 739 m³/h bei Abluftbetrieb nach EN 61591 <p>Komfort</p> <ul style="list-style-type: none"> - Beleuchtungsstärke: 214 lux - Farbtemperatur: 3500 K - Gleichmäßige, helle Beleuchtung mit 2 x 1,5W LED-Modul - 3 Leistungsstufen und 1 Intensivstufe - Intensivstufen mit automatischer Rückstellung - Elektronische Steuerung - DirectSelect-Bedienung mit LED-Anzeige <p>Umwelt und Sicherheit</p> <ul style="list-style-type: none"> - Metallfettfilter, spülmaschineneeignet <p>Technische Informationen</p> <ul style="list-style-type: none"> - Für Wandmontage über Kochstellen <p>Maße</p> <ul style="list-style-type: none"> - Gesamtanschlusswert: 255 W - Abluftstutzen Ø 150 mm (Ø 120 mm beiliegend) - Gerätemaße Abluft (HxBxT): 635-965 x 900 x 500 mm - Gerätemaße Umluft (HxBxT): 635-1075 x 900 x 500 mm - Gerätemaße Umluft mit CleanAir Modul (HxBxT): 703 x 900 x 500 mm - Montage auf Außenkanal 833-1163 x 900 x 500 mm - Montage auf Innenkanal <p>Sonderzubehör siehe Seite 267</p>	<div data-bbox="1085 577 1156 645"> </div> <p>Bauform</p> <ul style="list-style-type: none"> - 90 cm - Wandesse - Box-Design <p>Betriebsart und Leistung</p> <ul style="list-style-type: none"> - Energieeffizienzklasse^{1/2}: B - Durchschnittlicher Energieverbrauch²: 48,5 kWh/Jahr - Lüfter-Effizienzklasse^{1/2}: A - Beleuchtungs-Effizienzklasse^{1/2}: A - Fettfilter-Effizienzklasse^{1/2}: C - Geräusch min./max. Normalstufe²: 48/60 dB - Geräuschwerte nach EN 60704-3 und EN 60704-2-13 bei Abluftbetrieb: Max. Normalstufe: 60 dB(A) re 1 pW (47 dB(A) re 20 µPa Schalldruck) Intensivstufe: 70 dB(A) re 1 pW (57 dB(A) re 20 µPa Schalldruck) - Wahlweise Abluft- oder Umluftbetrieb - Für Umluftbetrieb ist ein Erstausrüstungspaket oder CleanAir-Modul (Sonderzubehör) erforderlich - Max. Lüfterleistung 604 m³/h bei Abluftbetrieb nach EN 61591 <p>Komfort</p> <ul style="list-style-type: none"> - Beleuchtungsstärke: 214 lux - Farbtemperatur: 3500 K - Arbeitsplatzbeleuchtung mit 2 x 1,5W LED-Modul - 3 Leistungsstufen und 1 Intensivstufe - Intensivstufen mit automatischer Rückstellung - Elektronische Steuerung - DirectSelect-Bedienung mit LED-Anzeige <p>Umwelt und Sicherheit</p> <ul style="list-style-type: none"> - Metallfettfilter, spülmaschineneeignet <p>Technische Informationen</p> <ul style="list-style-type: none"> - Für Wandmontage über Kochstellen <p>Maße</p> <ul style="list-style-type: none"> - Gesamtanschlusswert: 220 W - Abluftstutzen Ø 150 mm (Ø 120 mm beiliegend) - Gerätemaße Abluft (HxBxT): 635-965 x 900 x 500 mm - Gerätemaße Umluft (HxBxT): 635-1075 x 900 x 500 mm - Gerätemaße Umluft mit CleanAir Modul (HxBxT): 703 x 900 x 500 mm - Montage auf Außenkanal 833-1163 x 900 x 500 mm - Montage auf Innenkanal <p>Sonderzubehör siehe Seite 267</p>

* Unverbindliche Preisempfehlung des Herstellers inkl. 19% Mwst. UPE gültig ab 01.04.2020.

¹ Auf einer Energieeffizienzklasse-Skala von A++ bis D.² Gemäß EU-Regulierung Nr. 65/2014

Serie 4 und Serie 2 Wandessen



Serie 4 DWB671M50 Edelstahl € 700,00*	Serie 4 DWB66DM50 Edelstahl € 637,00*	Serie 2 DWB96BC50 Edelstahl € 637,00*
<p>60 cm</p> <p>Bauform</p> <ul style="list-style-type: none"> - 60 cm - Wandesse - Box-Design <p>Betriebsart und Leistung</p> <ul style="list-style-type: none"> - Energieeffizienzklasse^{1/2}: B - Durchschnittlicher Energieverbrauch²: 60,3 kWh/Jahr - Lüfter-Effizienzklasse^{1/2}: B - Beleuchtungs-Effizienzklasse^{1/2}: A - Fettfilter-Effizienzklasse^{1/2}: B - Geräusch min./max. Normalstufe²: 48/60 dB - Geräuschwerte nach EN 60704-2-13 bei Abluftbetrieb: Max. Normalstufe: 64 dB(A) re 1 pW Intensivstufe: 73 dB(A) re 1 pW - Wahlweise Abluft- oder Umluftbetrieb - Für Umluftbetrieb ist ein Erstausrüstungspaket oder CleanAir-Modul (Sonderzubehör) erforderlich - Max. Lüfterleistung 752 m³/h bei Abluftbetrieb nach EN 6159 <p>Komfort</p> <ul style="list-style-type: none"> - Beleuchtungsstärke: 242 lux - Farbtemperatur: 3500 K - Gleichmäßige, helle Beleuchtung mit 2 x 1,5W LED-Modul - 3 Leistungsstufen und 1 Intensivstufe - Intensivstufen mit automatischer Rückstellung - Elektronische Steuerung - DirectSelect-Bedienung mit LED-Anzeige <p>Umwelt und Sicherheit</p> <ul style="list-style-type: none"> - Metallfettfilter, spülmaschinengeeignet <p>Technische Informationen</p> <ul style="list-style-type: none"> - Für Wandmontage über Kochstellen <p>Maße</p> <ul style="list-style-type: none"> - Gesamtanschlusswert: 255 W - Abluftstutzen Ø 150 mm (Ø 120 mm beiliegend) - Gerätemaße Abluft (HxBxT): 635-965 x 600 x 500 mm - Gerätemaße Umluft (HxBxT): 635-1075 x 600 x 500 mm - Gerätemaße Umluft mit CleanAir Modul (HxBxT): 703 x 600 x 500 mm - Montage auf Außenkanal 833-1163 x 600 x 500 mm - Montage auf Innenkanal <p>Sonderzubehör siehe Seite 267</p>	<p>60 cm</p> <p>Bauform</p> <ul style="list-style-type: none"> - 60 cm - Wandesse - Box-Design <p>Betriebsart und Leistung</p> <ul style="list-style-type: none"> - Energieeffizienzklasse^{1/2}: B - Durchschnittlicher Energieverbrauch²: 48,1 kWh/Jahr - Lüfter-Effizienzklasse^{1/2}: A - Beleuchtungs-Effizienzklasse^{1/2}: A - Fettfilter-Effizienzklasse^{1/2}: B - Geräusch min./max. Normalstufe²: 48/60 dB - Geräuschwerte nach EN 60704-3 und EN 60704-2-13 bei Abluftbetrieb: Max. Normalstufe: 60 dB(A) re 1 pW (47 dB(A) re 20 µPa Schalldruck) Intensivstufe: 69 dB(A) re 1 pW (56 dB(A) re 20 µPa Schalldruck) - Wahlweise Abluft- oder Umluftbetrieb - Für Umluftbetrieb ist ein Erstausrüstungspaket oder CleanAir-Modul (Sonderzubehör) erforderlich - Max. Lüfterleistung 605 m³/h bei Abluftbetrieb nach EN 61591 <p>Komfort</p> <ul style="list-style-type: none"> - Beleuchtungsstärke: 242 lux - Farbtemperatur: 3500 K - Arbeitsplatzbeleuchtung mit 2 x 1,5W LED-Modul - 3 Leistungsstufen und 1 Intensivstufe - Intensivstufen mit automatischer Rückstellung - Elektronische Steuerung - DirectSelect-Bedienung mit LED-Anzeige <p>Umwelt und Sicherheit</p> <ul style="list-style-type: none"> - Metallfettfilter, spülmaschinengeeignet <p>Technische Informationen</p> <ul style="list-style-type: none"> - Für Wandmontage über Kochstellen <p>Maße</p> <ul style="list-style-type: none"> - Gesamtanschlusswert: 220 W - Abluftstutzen Ø 150 mm (Ø 120 mm beiliegend) - Gerätemaße Abluft (HxBxT): 635-965 x 600 x 500 mm - Gerätemaße Umluft (HxBxT): 635-1075 x 600 x 500 mm - Gerätemaße Umluft mit CleanAir Modul (HxBxT): 703 x 600 x 500 mm - Montage auf Außenkanal 833-1163 x 600 x 500 mm - Montage auf Innenkanal <p>Sonderzubehör siehe Seite 267</p>	<p>90 cm</p> <p>Bauform</p> <ul style="list-style-type: none"> - 90 cm - Wandesse - Box-Design <p>Betriebsart und Leistung</p> <ul style="list-style-type: none"> - Energieeffizienzklasse^{1/2}: B - Durchschnittlicher Energieverbrauch²: 47,4 kWh/Jahr - Lüfter-Effizienzklasse^{1/2}: A - Beleuchtungs-Effizienzklasse^{1/2}: A - Fettfilter-Effizienzklasse^{1/2}: B - Geräusch min./max. Normalstufe²: 49/70 dB - Geräuschwerte nach EN 60704-3 und EN 60704-2-13 max. Normalstufe Abluftbetrieb: 70 dB(A) re 1 pW (57 dB(A) re 20 µPa Schalldruck) - Wahlweise Abluft- oder Umluftbetrieb - Für Umluftbetrieb ist ein Erstausrüstungspaket oder CleanAir-Modul (Sonderzubehör) erforderlich - Max. Lüfterleistung 619 m³/h bei Abluftbetrieb nach EN 61591 <p>Komfort</p> <ul style="list-style-type: none"> - Beleuchtungsstärke: 91 lux - Farbtemperatur: 3500 K - Arbeitsplatzbeleuchtung mit 2 x 1,5W LED-Modul - 3 Leistungsstufen - Drucktastenschalter <p>Umwelt und Sicherheit</p> <ul style="list-style-type: none"> - Metallfettfilter, spülmaschinengeeignet <p>Technische Informationen</p> <ul style="list-style-type: none"> - Für Wandmontage über Kochstellen <p>Maße</p> <ul style="list-style-type: none"> - Gesamtanschlusswert: 220 W - Abluftstutzen Ø 150 mm (Ø 120 mm beiliegend) - Gerätemaße Abluft (HxBxT): 635-965 x 900 x 500 mm - Gerätemaße Umluft (HxBxT): 635-1075 x 900 x 500 mm - Gerätemaße Umluft mit CleanAir Modul (HxBxT): 703 x 900 x 500 mm - Montage auf Außenkanal 833-1163 x 900 x 500 mm - Montage auf Innenkanal <p>Sonderzubehör siehe Seite 267</p>

* Unverbindliche Preisempfehlung des Herstellers inkl. 19% MwSt. UPE gültig ab 01.04.2020.

¹ Auf einer Energieeffizienzklasse-Skala von A++ bis D.² Gemäß EU-Regulierung Nr. 65/2014

Serie 2 Wandessen



Serie 2 DWB66BC50 Edelstahl	€ 537,00*	Serie 2 DWP96BC50 Edelstahl	€ 511,00*	Serie 2 DWP94BC50 Edelstahl	€ 458,00*
					
Bauform <ul style="list-style-type: none"> - 60 cm - Wandesse - Box-Design 		Bauform <ul style="list-style-type: none"> - 90 cm - Wandesse - Walmdach-Design 		Bauform <ul style="list-style-type: none"> - 90 cm - Wandesse - Walmdach-Design 	
Betriebsart und Leistung <ul style="list-style-type: none"> - Energieeffizienzklasse^{1/2}: B - Durchschnittlicher Energieverbrauch²: 46,5 kWh/Jahr - Lüfter-Effizienzklasse^{1/2}: A - Beleuchtungs-Effizienzklasse^{1/2}: A - Fettfilter-Effizienzklasse^{1/2}: B - Geräusch min./max. Normalstufe²: 48/69 dB - Geräuschwerte nach EN 60704-3 und EN 60704-2-13 max. Normalstufe Abluftbetrieb: 69 dB(A) re 1 pW (57 dB(A) re 20 µPa Schalldruck) - Wahlweise Abluft- oder Umluftbetrieb - Für Umluftbetrieb ist ein Erstaussstattungspaket oder CleanAir-Modul (Sonderzubehör) erforderlich - Max. Lüfterleistung 621 m³/h bei Abluftbetrieb nach EN 61591 		Betriebsart und Leistung <ul style="list-style-type: none"> - Energieeffizienzklasse^{1/2}: A - Durchschnittlicher Energieverbrauch²: 41,7 kWh/Jahr - Lüfter-Effizienzklasse^{1/2}: A - Beleuchtungs-Effizienzklasse^{1/2}: A - Fettfilter-Effizienzklasse^{1/2}: C - Geräusch min./max. Normalstufe²: 51/69 dB - Geräuschwerte nach EN 60704-3 und EN 60704-2-13 bei Abluftbetrieb: Max. Normalstufe: 69 dB(A) re 1 pW (56 dB(A) re 20 µPa Schalldruck) - Wahlweise Abluft- oder Umluftbetrieb - Für Umluftbetrieb ist ein Starterset (Sonderzubehör) erforderlich - Max. Lüfterleistung 626 m³/h bei Abluftbetrieb nach EN 61591 		Betriebsart und Leistung <ul style="list-style-type: none"> - Energieeffizienzklasse^{1/2}: D - Durchschnittlicher Energieverbrauch²: 53,1 kWh/Jahr - Lüfter-Effizienzklasse^{1/2}: E - Beleuchtungs-Effizienzklasse^{1/2}: A - Fettfilter-Effizienzklasse^{1/2}: D - Geräusch min./max. Normalstufe²: 50/65 dB - Geräuschwerte nach EN 60704-3 und EN 60704-2-13 bei Abluftbetrieb: Max. Normalstufe: 65 dB(A) re 1 pW (52 dB(A) re 20 µPa Schalldruck) - Wahlweise Abluft- oder Umluftbetrieb - Für Umluftbetrieb ist ein Starterset (Sonderzubehör) erforderlich - Max. Lüfterleistung 365 m³/h bei Abluftbetrieb nach EN 61591 	
Komfort <ul style="list-style-type: none"> - Beleuchtungsstärke: 99 lux - Farbtemperatur: 3500 K - Arbeitsplatzbeleuchtung mit 2 x 1,5W LED-Modul - 3 Leistungsstufen - Drucktastenschalter 		Komfort <ul style="list-style-type: none"> - Beleuchtungsstärke: 94 lux - Farbtemperatur: 3500 K - Arbeitsplatzbeleuchtung mit 2 x 1,5W LED-Modul - 3 Leistungsstufen - Drucktastenschalter 		Komfort <ul style="list-style-type: none"> - Beleuchtungsstärke: 94 lux - Farbtemperatur: 3500 K - Gleichmäßige, helle Beleuchtung mit 2 x 1,5W LED-Modul - 3 Leistungsstufen - Drucktastenschalter 	
Umwelt und Sicherheit <ul style="list-style-type: none"> - Metallfettfilter, spülmaschinengeeignet 		Umwelt und Sicherheit <ul style="list-style-type: none"> - Metallfettfilter, spülmaschinengeeignet 		Umwelt und Sicherheit <ul style="list-style-type: none"> - Metallfettfilter, spülmaschinengeeignet 	
Technische Informationen <ul style="list-style-type: none"> - Für Wandmontage über Kochstellen 		Technische Informationen <ul style="list-style-type: none"> - Für Wandmontage über Kochstellen 		Technische Informationen <ul style="list-style-type: none"> - Für Wandmontage über Kochstellen 	
Maße <ul style="list-style-type: none"> - Gesamtanschlusswert: 220 W - Abluftstutzen Ø 150 mm (Ø 120 mm beiliegend) - Gerätemaße Abluft (HxBxT): 635-965 x 600 x 500 mm - Gerätemaße Umluft (HxBxT): 635-1075 x 600 x 500 mm - Gerätemaße Umluft mit CleanAir Modul (HxBxT): 703 x 600 x 500 mm - Montage auf Außenkanal 833-1163 x 600 x 500 mm - Montage auf Innenkanal 		Maße <ul style="list-style-type: none"> - Gesamtanschlusswert: 220 W - Abluftstutzen Ø 150 mm (Ø 120 mm beiliegend) - Gerätemaße Abluft (HxBxT): 799-975 x 900 x 500 mm - Gerätemaße Umluft (HxBxT): 799-975 x 900 x 500 mm 		Maße <ul style="list-style-type: none"> - Gesamtanschlusswert: 100 W - Abluftstutzen Ø 150 mm (Ø 120 mm beiliegend) - Gerätemaße Abluft (HxBxT): 799-975 x 900 x 500 mm - Gerätemaße Umluft (HxBxT): 799-975 x 900 x 500 mm 	
Sonderzubehör siehe Seite 267		Sonderzubehör siehe Seite 267		Sonderzubehör siehe Seite 267	

* Unverbindliche Preisempfehlung des Herstellers inkl. 19% Mwst. UPE gültig ab 01.04.2020.

¹ Auf einer Energieeffizienzklasse-Skala von A++ bis D.² Gemäß EU-Regulierung Nr. 65/2014

Serie 2 Wandessen









Serie 2 DWP66BC50 Edelstahl € 411,00*	Serie 2 DWP64BC50 Edelstahl € 358,00*
<div data-bbox="112 577 181 645" style="border: 1px solid black; padding: 2px; display: inline-block;">60 cm</div> <p>Bauform</p> <ul style="list-style-type: none"> - 60 cm - Wandesse - Walmdach-Design <p>Betriebsart und Leistung</p> <ul style="list-style-type: none"> - Energieeffizienzklasse^{1/2}: A - Durchschnittlicher Energieverbrauch²: 42,8 kWh/Jahr - Lüfter-Effizienzklasse^{1/2}: A - Beleuchtungs-Effizienzklasse^{1/2}: A - Fettfilter-Effizienzklasse^{1/2}: B - Geräusch min./max. Normalstufe²: 49/69 dB - Geräuschwerte nach EN 60704-3 und EN 60704-2-13 max. Normalstufe Abluftbetrieb: 69 dB(A) re 1 pW (56 dB(A) re 20 µPa Schalldruck) - Wahlweise Abluft- oder Umluftbetrieb - Für Umluftbetrieb ist ein Starterset (Sonderzubehör) erforderlich - Max. Lüfterleistung 597 m³/h bei Abluftbetrieb nach EN 61591 <p>Komfort</p> <ul style="list-style-type: none"> - Beleuchtungsstärke: 104 lux - Farbtemperatur: 3500 K - Arbeitsplatzbeleuchtung mit 2 x 1,5W LED-Modul - 3 Leistungsstufen - Drucktastenschalter <p>Umwelt und Sicherheit</p> <ul style="list-style-type: none"> - Metallfettfilter, spülmaschinengeeignet <p>Technische Informationen</p> <ul style="list-style-type: none"> - Für Wandmontage über Kochstellen <p>Maße</p> <ul style="list-style-type: none"> - Gesamtanschlusswert: 220 W - Abluftstutzen Ø 150 mm (Ø 120 mm beiliegend) - Gerätemaße Abluft (HxBxT): 799-975 x 600 x 500 mm - Gerätemaße Umluft (HxBxT): 799-975 x 600 x 500 mm <p>Sonderzubehör siehe Seite 267</p>	<div data-bbox="569 577 639 645" style="border: 1px solid black; padding: 2px; display: inline-block;">60 cm</div> <p>Bauform</p> <ul style="list-style-type: none"> - 60 cm - Wandesse - Walmdach-Design <p>Betriebsart und Leistung</p> <ul style="list-style-type: none"> - Energieeffizienzklasse^{1/2}: D - Durchschnittlicher Energieverbrauch²: 53,1 kWh/Jahr - Lüfter-Effizienzklasse^{1/2}: E - Beleuchtungs-Effizienzklasse^{1/2}: A - Fettfilter-Effizienzklasse^{1/2}: C - Geräusch min./max. Normalstufe²: 50/66 dB - Geräuschwerte nach EN 60704-3 und EN 60704-2-13 max. Normalstufe Abluftbetrieb: 66 dB(A) re 1 pW (53 dB(A) re 20 µPa Schalldruck) - Wahlweise Abluft- oder Umluftbetrieb - Für Umluftbetrieb ist ein Starterset (Sonderzubehör) erforderlich - Max. Lüfterleistung 597 m³/h bei Abluftbetrieb nach EN 61591 <p>Komfort</p> <ul style="list-style-type: none"> - Beleuchtungsstärke: 104 lux - Farbtemperatur: 3500 K - Gleichmäßige, helle Beleuchtung mit 2 x 1,5W LED-Modul - 3 Leistungsstufen - Drucktastenschalter <p>Umwelt und Sicherheit</p> <ul style="list-style-type: none"> - Metallfettfilter, spülmaschinengeeignet <p>Technische Informationen</p> <ul style="list-style-type: none"> - Für Wandmontage über Kochstellen <p>Maße</p> <ul style="list-style-type: none"> - Gesamtanschlusswert: 100 W - Abluftstutzen Ø 150 mm (Ø 120 mm beiliegend) - Gerätemaße Abluft (HxBxT): 799-975 x 600 x 500 mm - Gerätemaße Umluft (HxBxT): 799-975 x 600 x 500 mm <p>Sonderzubehör siehe Seite 267</p>

* Unverbindliche Preisempfehlung des Herstellers inkl. 19% MwSt. UPE gültig ab 01.04.2020.

¹ Auf einer Energieeffizienzklasse-Skala von A++ bis D.² Gemäß EU-Regulierung Nr. 65/2014

Serie 8 und Serie 6 Flachschrilmhauben









Serie 8 DFS067J50 Edelstahl € 1.073,00*	Serie 6 DFR097T50 Edelstahl € 1.051,00*	Serie 6 DFR067T50 Edelstahl € 935,00*
 	 	 
Bauform <ul style="list-style-type: none"> - 60 cm - Flachschrilmhaube 	Bauform <ul style="list-style-type: none"> - 90 cm - Flachschrilmhaube 	Bauform <ul style="list-style-type: none"> - 60 cm - Flachschrilmhaube
Betriebsart und Leistung <ul style="list-style-type: none"> - Energieeffizienzklasse^{1/2}: B - Durchschnittlicher Energieverbrauch²: 41,3 kWh/Jahr - Lüfter-Effizienzklasse^{1/2}: B - Beleuchtungs-Effizienzklasse^{1/2}: A - Fettfilter-Effizienzklasse^{1/2}: B - Geräusch min./max. Normalstufe²: 40/56 dB - Geräuschwerte nach EN 60704-3 und EN 60704-2-13 bei Abluftbetrieb: Max. Normalstufe: 56 dB(A) re 1 pW (43 dB(A) re 20 µPa Schalldruck) Intensivstufe: 67 dB(A) re 1 pW (54 dB(A) re 20 µPa Schalldruck) - Wahlweise Abluft- oder Umluftbetrieb - Für Umluftbetrieb ist ein Erstaussstattungspaket oder CleanAir-Modul (Sonderzubehör) erforderlich - EcoSilence Drive - Lüfterleistung bei Abluftbetrieb nach EN 61591: max. Normalstufe 381 m³/h, Intensivstufe 677 m³/h 	Betriebsart und Leistung <ul style="list-style-type: none"> - Energieeffizienzklasse^{1/2}: B - Durchschnittlicher Energieverbrauch²: 37,9 kWh/Jahr - Lüfter-Effizienzklasse^{1/2}: B - Beleuchtungs-Effizienzklasse^{1/2}: A - Fettfilter-Effizienzklasse^{1/2}: B - Geräusch min./max. Normalstufe²: 40/56 dB - Geräuschwerte nach EN 60704-3 und EN 60704-2-13 bei Abluftbetrieb: Max. Normalstufe: 56 dB(A) re 1 pW (43 dB(A) re 20 µPa Schalldruck) Intensivstufe: 68 dB(A) re 1 pW (55 dB(A) re 20 µPa Schalldruck) - Wahlweise Abluft- oder Umluftbetrieb - Für Umluftbetrieb ist ein Erstaussstattungspaket oder CleanAir-Modul (Sonderzubehör) erforderlich - EcoSilence Drive - Lüfterleistung bei Abluftbetrieb nach EN 61591: max. Normalstufe 394 m³/h, Intensivstufe 708 m³/h 	Betriebsart und Leistung <ul style="list-style-type: none"> - Energieeffizienzklasse^{1/2}: B - Durchschnittlicher Energieverbrauch²: 41,3 kWh/Jahr - Lüfter-Effizienzklasse^{1/2}: B - Beleuchtungs-Effizienzklasse^{1/2}: A - Fettfilter-Effizienzklasse^{1/2}: B - Geräusch min./max. Normalstufe²: 40/56 dB - Geräuschwerte nach EN 60704-3 und EN 60704-2-13 bei Abluftbetrieb: Max. Normalstufe: 56 dB(A) re 1 pW (43 dB(A) re 20 µPa Schalldruck) Intensivstufe: 67 dB(A) re 1 pW (54 dB(A) re 20 µPa Schalldruck) - Wahlweise Abluft- oder Umluftbetrieb - Für Umluftbetrieb ist ein Erstaussstattungspaket oder CleanAir-Modul (Sonderzubehör) erforderlich - EcoSilence Drive - Lüfterleistung bei Abluftbetrieb nach EN 61591: max. Normalstufe 381 m³/h, Intensivstufe 677 m³/h
Komfort <ul style="list-style-type: none"> - SoftLight - Beleuchtungsstärke: 711 lux - Farbtemperatur: 3500 K - Arbeitsplatzbeleuchtung mit 2 x 3 W Power LED-Modulen, Dimm-Funktion - 3 Leistungsstufen und 2 Intensivstufen - Elektronische Steuerung über DirectSelect-Bedienung mit Lichtlinie - Intensivstufe mit automatischer Rückstellung - Gebläsenachlauf 10 Minuten 	Komfort <ul style="list-style-type: none"> - SoftLight - Beleuchtungsstärke: 601 lux - Farbtemperatur: 3500 K - Arbeitsplatzbeleuchtung mit 2 x 3 W Power LED-Modulen, Dimm-Funktion - 3 Leistungsstufen und 2 Intensivstufen - Bedienung vorne oder oben einsetzbar - Elektronische Steuerung über Kurzhubtasten mit Digitalanzeige - Intensivstufe mit automatischer Rückstellung - Gebläsenachlauf wählbar (1-9 Minuten) 	Komfort <ul style="list-style-type: none"> - SoftLight - Beleuchtungsstärke: 711 lux - Farbtemperatur: 3500 K - Arbeitsplatzbeleuchtung mit 2 x 3 W Power LED-Modulen, Dimm-Funktion - 3 Leistungsstufen und 2 Intensivstufen - Bedienung vorne oder oben einsetzbar - Elektronische Steuerung über Kurzhubtasten mit Digitalanzeige - Intensivstufe mit automatischer Rückstellung - Gebläsenachlauf wählbar (1-9 Minuten)
Umwelt und Sicherheit <ul style="list-style-type: none"> - Metallfettfilter, spülmaschineneeignet - Filterabdeckung aus Edelstahl, gelocht und spülmaschineneeignet - Sättigungsanzeige für Metallfettfilter 	Umwelt und Sicherheit <ul style="list-style-type: none"> - Metallfettfilter, spülmaschineneeignet - Filterabdeckung aus Edelstahl, gelocht und spülmaschineneeignet - Filtersättigungsanzeige für Metallfett- und Aktivkohlefilter 	Umwelt und Sicherheit <ul style="list-style-type: none"> - Metallfettfilter, spülmaschineneeignet - Filterabdeckung aus Edelstahl, gelocht und spülmaschineneeignet - Sättigungsanzeige für Metall- und Aktivkohlefilter
Technische Informationen <ul style="list-style-type: none"> - Zum Einbau in einen 60 cm breiten Spezial-Oberschrank - Schnellmontagebefestigung 	Technische Informationen <ul style="list-style-type: none"> - Zum Einbau in einen 60 cm oder 90 cm breiten Spezial-Oberschrank - Schnellmontagebefestigung - Griffleiste als Sonderzubehör 	Technische Informationen <ul style="list-style-type: none"> - Zum Einbau in einen 60 cm breiten Spezial-Oberschrank - Schnellmontagebefestigung - Griffleiste als Sonderzubehör
Maße <ul style="list-style-type: none"> - Gesamtanschlusswert: 146 W - Abluftstutzen Ø 100 mm (Ø 120 mm beiliegend) - Einbaumaße (HxBxT): 385 x 524 x 290 mm - Gerätemaße (HxBxT): 426 x 598 x 290 mm 	Maße <ul style="list-style-type: none"> - Gesamtanschlusswert: 146 W - Abluftstutzen Ø 150 mm (Ø 120 mm beiliegend) - Einbaumaße (HxBxT): 385 x 524 x 290 mm - Gerätemaße (HxBxT): 426 x 898 x 290 mm 	Maße <ul style="list-style-type: none"> - Gesamtanschlusswert: 146 W - Abluftstutzen Ø 150 mm (Ø 120 mm beiliegend) - Einbaumaße (HxBxT): 385 x 524 x 290 mm - Gerätemaße (HxBxT): 426 x 598 x 290 mm
Sonderzubehör siehe Seite 267	Sonderzubehör siehe Seite 267	Sonderzubehör siehe Seite 267

* Unverbindliche Preisempfehlung des Herstellers inkl. 19% Mwst. UPE gültig ab 01.04.2020.

¹ Auf einer Energieeffizienzklasse-Skala von A++ bis D.² Gemäß EU-Regulierung Nr. 65/2014

Serie 4 und Serie 2 Flachschrilmhauben



Serie 4 DFR067A50 Grau-metallic € 661,00*	Serie 4 DFL064A50 Grau-metallic € 514,00*	Serie 2 DFM064W50 Silber-metallic € 354,00*
<div data-bbox="112 533 256 600">   </div> <p>Bauform</p> <ul style="list-style-type: none"> - 60 cm - Flachschrilmhaube <p>Betriebsart und Leistung</p> <ul style="list-style-type: none"> - Energieeffizienzklasse^{1/2}: B - Durchschnittlicher Energieverbrauch²: 38,8 kWh/Jahr - Lüfter-Effizienzklasse^{1/2}: A - Beleuchtungs-Effizienzklasse^{1/2}: A - Fettfilter-Effizienzklasse^{1/2}: B - Geräusch min./max. Normalstufe²: 41/54 dB - Geräuschwerte nach EN 60704-3 und EN 60704-2-13 bei Abluftbetrieb: Max. Normalstufe: 54 dB(A) re 1 pW (41 dB(A) re 20 µPa Schalldruck) Intensivstufe: 68 dB(A) re 1 pW (55 dB(A) re 20 µPa Schalldruck) - Wahlweise Abluft- oder Umluftbetrieb - Für Umluftbetrieb ist ein Erstausrüstungspaket oder CleanAir-Modul (Sonderzubehör) erforderlich - EcoSilence Drive - Lüfterleistung bei Abluftbetrieb nach EN 61591: max. Normalstufe 391 m³/h, Intensivstufe 739 m³/h <p>Komfort</p> <ul style="list-style-type: none"> - Beleuchtungsstärke: 740 lux - Farbtemperatur: 3500 K - Arbeitsplatzbeleuchtung mit 2 x 3 W Power LED-Modulen - 3 Leistungsstufen und 1 Intensivstufe - Intensivstufe mit automatischer Rückstellung - Gebläsenachlauf 10 Minuten - Kurzhubtasten mit LED-Anzeige <p>Umwelt und Sicherheit</p> <ul style="list-style-type: none"> - Metallfettfilter, spülmaschinengeeignet <p>Technische Informationen</p> <ul style="list-style-type: none"> - Zum Einbau in einen 60 cm breiten Spezial-Oberschrank - Schnellmontagebefestigung - Griffleiste als Sonderzubehör <p>Maße</p> <ul style="list-style-type: none"> - Gesamtanschlusswert: 146 W - Abluftstutzen Ø 150 mm (Ø 120 mm beiliegend) - Einbaumaße (HxBxT): 385 x 524 x 290 mm - Gerätemaße (HxBxT): 426 x 598 x 290 mm <p>Sonderzubehör siehe Seite 267</p>	<div data-bbox="568 533 712 600">   </div> <p>Bauform</p> <ul style="list-style-type: none"> - 60 cm - Flachschrilmhaube <p>Betriebsart und Leistung</p> <ul style="list-style-type: none"> - Energieeffizienzklasse^{1/2}: A - Durchschnittlicher Energieverbrauch²: 23,6 kWh/Jahr - Lüfter-Effizienzklasse^{1/2}: B - Beleuchtungs-Effizienzklasse^{1/2}: A - Fettfilter-Effizienzklasse^{1/2}: C - Geräusch min./max. Normalstufe²: 49/62 dB - Geräuschwerte nach EN 60704-3 und EN 60704-2-13 bei Abluftbetrieb: Max. Normalstufe: 62 dB(A) re 1 pW (49 dB(A) re 20 µPa Schalldruck) Intensivstufe: 69 dB(A) re 1 pW (55 dB(A) re 20 µPa Schalldruck) - Wahlweise Abluft- oder Umluftbetrieb - Für Umluftbetrieb ist ein Erstausrüstungspaket oder CleanAir-Modul (Sonderzubehör) erforderlich - EcoSilence Drive - Lüfterleistung bei Abluftbetrieb nach EN 61591: max. Normalstufe 270 m³/h, Intensivstufe 404 m³/h <p>Komfort</p> <ul style="list-style-type: none"> - Beleuchtungsstärke: 683 lux - Farbtemperatur: 3500 K - Arbeitsplatzbeleuchtung mit 2 x 3 W Power LED-Modulen - 3 Leistungsstufen und 1 Intensivstufe - Intensivstufe mit automatischer Rückstellung - Gebläsenachlauf 10 Minuten - Kurzhubtasten mit LED-Anzeige <p>Umwelt und Sicherheit</p> <ul style="list-style-type: none"> - Metallfettfilter, spülmaschinengeeignet <p>Technische Informationen</p> <ul style="list-style-type: none"> - Zum Einbau in einen 60 cm breiten Spezial-Oberschrank - Griffleiste als Sonderzubehör <p>Maße</p> <ul style="list-style-type: none"> - Gesamtanschlusswert: 76 W - Abluftstutzen Ø 150 mm (Ø 120 mm beiliegend) - Einbaumaße (HxBxT): 162 x 526 x 290 mm - Gerätemaße (HxBxT): 203 x 598 x 290 mm <p>Sonderzubehör siehe Seite 267</p>	<div data-bbox="1020 533 1164 600">   </div> <p>Bauform</p> <ul style="list-style-type: none"> - 60 cm - Flachschrilmhaube <p>Betriebsart und Leistung</p> <ul style="list-style-type: none"> - Energieeffizienzklasse^{1/2}: C - Durchschnittlicher Energieverbrauch²: 68,3 kWh/Jahr - Lüfter-Effizienzklasse^{1/2}: C - Beleuchtungs-Effizienzklasse^{1/2}: E - Fettfilter-Effizienzklasse^{1/2}: B - Geräusch min./max. Normalstufe²: 60/67 dB - Geräuschwerte nach EN 60704-3 und EN 60704-2-13 bei Abluftbetrieb: Max. Normalstufe: 67 dB(A) re 1 pW (54 dB(A) re 20 µPa Schalldruck) - Wahlweise Abluft- oder Umluftbetrieb - Für Umluftbetrieb ist ein Erstausrüstungspaket oder CleanAir-Modul (Sonderzubehör) erforderlich - Lüfterleistung bei Abluftbetrieb nach EN 61591: max. Normalstufe 387 m³/h, <p>Komfort</p> <ul style="list-style-type: none"> - Beleuchtungsstärke: 355 lux - Farbtemperatur: 2700 K - Arbeitsplatzbeleuchtung mit 2 x Halogenlampen 20W - 3 Leistungsstufen - Wippenschalter - Wahlweise Abluft- oder Umluftbetrieb - Automatisches Ein- und Ausschalten bei Betätigung der beweglichen Filterfläche - Teleskopauszug mit Edelstahl-Griffleiste <p>Umwelt und Sicherheit</p> <ul style="list-style-type: none"> - Metallfettfilter, spülmaschinengeeignet <p>Technische Informationen</p> <ul style="list-style-type: none"> - Zum Einbau in einen 60 cm breiten Spezial-Oberschrank - Griffleiste als Sonderzubehör <p>Maße</p> <ul style="list-style-type: none"> - Gesamtanschlusswert: 145 W - Abluftstutzen Ø 150 mm (Ø 120 mm beiliegend) - Einbaumaße (HxBxT): 162 x 526 x 290 mm - Gerätemaße (HxBxT): 203 x 598 x 290 mm <p>Sonderzubehör siehe Seite 267</p>

* Unverbindliche Preisempfehlung des Herstellers inkl. 19% MwSt. UPE gültig ab 01.04.2020.

¹ Auf einer Energieeffizienzklasse-Skala von A++ bis D.² Gemäß EU-Regulierung Nr. 65/2014

Serie 2 Flachschilderhauben und Zwischenbauhaube



Serie 2 DFL064W50 Grau-metallic € 329,00*	Serie 2 DFL063W55 Grau-metallic € 284,00*	Serie 2 DEM66AC00 Silber € 420,00*
<p>60 cm</p> <p>Bauform</p> <ul style="list-style-type: none"> - 60 cm - Flachschilderhaube <p>Betriebsart und Leistung</p> <ul style="list-style-type: none"> - Energieeffizienzklasse^{1/2}: C - Durchschnittlicher Energieverbrauch²: 68,3 kWh/Jahr - Lüfter-Effizienzklasse^{1/2}: C - Beleuchtungs-Effizienzklasse^{1/2}: E - Fettfilter-Effizienzklasse^{1/2}: B - Geräusch min./max. Normalstufe²: 60/67 dB - Geräuschwerte nach EN 60704-3 und EN 60704-2-13 bei Abluftbetrieb: Max. Normalstufe: 67 dB(A) re 1 pW (54 dB(A) re 20 µPa Schalldruck) - Wahlweise Abluft- oder Umluftbetrieb - Für Umluftbetrieb ist ein Erstausrüstungspaket oder CleanAir-Modul (Sonderzubehör) erforderlich - Lüfterleistung bei Abluftbetrieb nach EN 61591: max. Normalstufe 387 m³/h <p>Komfort</p> <ul style="list-style-type: none"> - Beleuchtungsstärke: 355 lux - Farbtemperatur: 2700 K - Arbeitsplatzbeleuchtung mit 2 x Halogenlampen 20W - 3 Leistungsstufen - Wippenschalter - Automatisches Ein- und Ausschalten bei Betätigung der beweglichen Filterfläche <p>Umwelt und Sicherheit</p> <ul style="list-style-type: none"> - Metallfettfilter, spülmaschinengeeignet <p>Technische Informationen</p> <ul style="list-style-type: none"> - Zum Einbau in einen 60 cm breiten Spezial-Oberschrank - Griffleiste als Sonderzubehör <p>Maße</p> <ul style="list-style-type: none"> - Gesamtanschlusswert: 145 W - Abluftstutzen Ø 150 mm (Ø 120 mm beiliegend) - Einbaumaße (HxBxT): 162 x 526 x 290 mm - Gerätemaße (HxBxT): 203 x 598 x 290 mm <p>Sonderzubehör siehe Seite 267</p>	<p>60 cm</p> <p>Bauform</p> <ul style="list-style-type: none"> - 60 cm - Flachschilderhaube <p>Betriebsart und Leistung</p> <ul style="list-style-type: none"> - Energieeffizienzklasse^{1/2}: D - Durchschnittlicher Energieverbrauch²: 67,6 kWh/Jahr - Lüfter-Effizienzklasse^{1/2}: D - Beleuchtungs-Effizienzklasse^{1/2}: E - Fettfilter-Effizienzklasse^{1/2}: C - Geräusch min./max. Normalstufe²: 58/64 dB - Geräuschwerte nach EN 60704-3 und EN 60704-2-13 max. Normalstufe Abluftbetrieb: 64 dB(A) re 1 pW (51 dB(A) re 20 µPa Schalldruck) - Wahlweise Abluft- oder Umluftbetrieb - Für Umluftbetrieb ist ein Erstausrüstungspaket oder CleanAir-Modul (Sonderzubehör) erforderlich - Lüfterleistung bei Abluftbetrieb nach EN 61591: max. Normalstufe 328 m³/h <p>Komfort</p> <ul style="list-style-type: none"> - Beleuchtungsstärke: 352 lux - Farbtemperatur: 2700 K - Arbeitsplatzbeleuchtung mit 2 x Halogenlampen 20W - 2 Leistungsstufen - Wippenschalter - Automatisches Ein- und Ausschalten bei Betätigung der beweglichen Filterfläche <p>Umwelt und Sicherheit</p> <ul style="list-style-type: none"> - Metallfettfilter, spülmaschinengeeignet <p>Technische Informationen</p> <ul style="list-style-type: none"> - Zum Einbau in einen 60 cm breiten Spezial-Oberschrank <p>Maße</p> <ul style="list-style-type: none"> - Gesamtanschlusswert: 130 W - Abluftstutzen Ø 150 mm (Ø 120 mm beiliegend) - Einbaumaße (HxBxT): 162 x 526 x 290 mm - Gerätemaße (HxBxT): 203 x 598 x 290 mm <p>Sonderzubehör siehe Seite 267</p>	<p>60 cm</p> <p>Bauform</p> <ul style="list-style-type: none"> - 60 cm - Zwischenbauhaube <p>Betriebsart und Leistung</p> <ul style="list-style-type: none"> - Energieeffizienzklasse^{1/2}: B - Durchschnittlicher Energieverbrauch²: 68,4 kWh/Jahr - Lüfter-Effizienzklasse^{1/2}: B - Beleuchtungs-Effizienzklasse^{1/2}: A - Fettfilter-Effizienzklasse^{1/2}: C - Geräusch min./max. Normalstufe²: 49/70 dB - Geräuschwerte nach EN 60704-3 und EN 60704-2-13 max. Normalstufe Abluftbetrieb: 70 dB(A) re 1 pW (56 dB(A) re 20 µPa Schalldruck) - Wahlweise Abluft- oder Umluftbetrieb - 3 Leistungsstufen - Abluftleistung nach EN 61591 max. 625 m³/h <p>Komfort</p> <ul style="list-style-type: none"> - Beleuchtungsstärke: 188 lux - Farbtemperatur: 2700 K - Arbeitsplatzbeleuchtung mit 2 x LED 3W E14 - Drucktastenschalter <p>Umwelt und Sicherheit</p> <ul style="list-style-type: none"> - Metallfettfilter, spülmaschinengeeignet <p>Technische Informationen</p> <ul style="list-style-type: none"> - Zur Montage zwischen Hängeschränken - Abluftbetrieb nach hinten oder oben möglich <p>Maße</p> <ul style="list-style-type: none"> - Gesamtanschlusswert: 126 W - Abluftstutzen Ø 120 mm, 150 mm mit Rückstauklappe - Gerätemaße Abluft (HxBxT): 402 x 599 x 271 mm - Gerätemaße Umluft mit Starterset (HxBxT): 402 x 599 x 271 mm <p>Sonderzubehör siehe Seite 267</p>

* Unverbindliche Preisempfehlung des Herstellers inkl. 19% Mwst. UPE gültig ab 01.04.2020.

¹ Auf einer Energieeffizienzklasse-Skala von A++ bis D.² Gemäß EU-Regulierung Nr. 65/2014

Serie 2 Zwischenbauhaube und Serie 4 Unterbauhauben



Serie 2 DEM63AC00 Silber € 321,00*	Serie 4 DHU965EL Edelstahl € 569,00*	Serie 4 DHU665EL Edelstahl € 468,00*
<p>60 cm</p> <p>Bauform</p> <ul style="list-style-type: none"> - 60 cm - Zwischenbauhaube <p>Betriebsart und Leistung</p> <ul style="list-style-type: none"> - Energieeffizienzklasse^{1/2}: D - Durchschnittlicher Energieverbrauch²: 65.7 kWh/Jahr - Lüfter-Effizienzklasse^{1/2}: E - Beleuchtungs-Effizienzklasse^{1/2}: A - Fettfilter-Effizienzklasse^{1/2}: C - Geräusch min./max. Normalstufe²: 52/62 dB - Geräuschwerte nach EN 60704-3 und EN 60704-2-13 max. Normalstufe Abluftbetrieb: 62 dB(A) re 1 pW (48 dB(A) re 20 µPa Schalldruck) - Wahlweise Abluft- oder Umluftbetrieb - 3 Leistungsstufen - Abluftleistung nach EN 61591 max. 368 m³/h <p>Komfort</p> <ul style="list-style-type: none"> - Beleuchtungsstärke: 188 lux - Farbtemperatur: 2700 K - Arbeitsplatzbeleuchtung mit 2 x LED 3W E14 - Drucktastenschalter <p>Umwelt und Sicherheit</p> <ul style="list-style-type: none"> - Metallfettfilter, spülmaschinengeeignet <p>Technische Informationen</p> <ul style="list-style-type: none"> - Zur Montage zwischen Hängeschränken - Abluftbetrieb nach hinten oder oben möglich <p>Maße</p> <ul style="list-style-type: none"> - Gesamtanschlusswert: 126 W - Abluftstutzen Ø 120 mm, 150 mm mit Rückstauklappe - Gerätegröße Abluft (HxBxT): 402 x 599 x 271 mm - Gerätegröße Umluft mit Starterset (HxBxT): 402 x 599 x 271 mm <p>Sonderzubehör siehe Seite 267</p>	<p>90 cm</p> <p>Bauform</p> <ul style="list-style-type: none"> - 90 cm - Unterbauhaube <p>Betriebsart und Leistung</p> <ul style="list-style-type: none"> - Energieeffizienzklasse^{1/2}: D - Durchschnittlicher Energieverbrauch²: 96.8 kWh/Jahr - Lüfter-Effizienzklasse^{1/2}: E - Beleuchtungs-Effizienzklasse^{1/2}: A - Fettfilter-Effizienzklasse^{1/2}: C - Geräusch min./max. Normalstufe²: 48/69 dB - Geräuschwerte nach EN 60704-3 und EN 60704-2-13 max. Normalstufe Abluftbetrieb: 69 dB(A) re 1 pW (45 dB(A) re 20 µPa Schalldruck) - Wahlweise Abluft- oder Umluftbetrieb - 3 Leistungsstufen - Max. Lüfterleistung 368 m³/h bei Abluftbetrieb nach EN 61591 <p>Komfort</p> <ul style="list-style-type: none"> - Beleuchtungsstärke: 381 lux - Farbtemperatur: 3500 K - Arbeitsplatzbeleuchtung 2 x LED 2,1 W - Elektronische Steuerung über Kurzhubtasten <p>Umwelt und Sicherheit</p> <ul style="list-style-type: none"> - Metallfettfilter, spülmaschinengeeignet <p>Technische Informationen</p> <ul style="list-style-type: none"> - Zur Montage unter einem Hängeschrank oder an der Wand <p>Maße</p> <ul style="list-style-type: none"> - Gesamtanschlusswert: 164 W - Abluftstutzen ø 120 mm - Gerätegröße Abluft (HxBxT): 120 x 898 x 500 mm - Gerätegröße Umluft mit Starterset (HxBxT): 120 x 898 x 500 mm <p>Sonderzubehör siehe Seite 267</p>	<p>60 cm</p> <p>Bauform</p> <ul style="list-style-type: none"> - 60 cm - Unterbauhaube <p>Betriebsart und Leistung</p> <ul style="list-style-type: none"> - Energieeffizienzklasse^{1/2}: D - Durchschnittlicher Energieverbrauch²: 96.8 kWh/Jahr - Lüfter-Effizienzklasse^{1/2}: E - Beleuchtungs-Effizienzklasse^{1/2}: A - Fettfilter-Effizienzklasse^{1/2}: C - Geräusch min./max. Normalstufe²: 48/69 dB - Geräuschwerte nach EN 60704-3 und EN 60704-2-13 max. Normalstufe Abluftbetrieb: 69 dB(A) re 1 pW (45 dB(A) re 20 µPa Schalldruck) - Wahlweise Abluft- oder Umluftbetrieb - 3 Leistungsstufen - Max. Lüfterleistung 368 m³/h bei Abluftbetrieb nach EN 61591 <p>Komfort</p> <ul style="list-style-type: none"> - Beleuchtungsstärke: 381 lux - Farbtemperatur: 3500 K - Arbeitsplatzbeleuchtung 2 x LED 2,1 W - Elektronische Steuerung über Kurzhubtasten <p>Umwelt und Sicherheit</p> <ul style="list-style-type: none"> - Metallfettfilter, spülmaschinengeeignet <p>Technische Informationen</p> <ul style="list-style-type: none"> - Zur Montage unter einem Hängeschrank oder an der Wand <p>Maße</p> <ul style="list-style-type: none"> - Gesamtanschlusswert: 164 W - Abluftstutzen ø 120 mm - Gerätegröße Abluft (HxBxT): 120 x 598 x 500 mm - Gerätegröße Umluft mit Starterset (HxBxT): 120 x 598 x 500 mm <p>Sonderzubehör siehe Seite 267</p>

* Unverbindliche Preisempfehlung des Herstellers inkl. 19% MwSt. UPE gültig ab 01.04.2020.

¹ Auf einer Energieeffizienzklasse-Skala von A++ bis D.² Gemäß EU-Regulierung Nr. 65/2014

Serie 4 und Serie 2 Unterbauhauben



Serie 4 DUL63CC50 Edelstahl	Serie 4 DUL63CC20 Weiß DUL63CC40 Braun	Serie 2 DUL62FA51 Edelstahl
<p>€ 357,00*</p> <p>60 cm</p> <p>Bauform</p> <ul style="list-style-type: none"> - 60 cm - Unterbauhaube <p>Betriebsart und Leistung</p> <ul style="list-style-type: none"> - Energieeffizienzklasse^{1/2}: D - Durchschnittlicher Energieverbrauch²: 93.3 kWh/Jahr - Lüfter-Effizienzklasse^{1/2}: E - Beleuchtungs-Effizienzklasse^{1/2}: E - Fettfilter-Effizienzklasse^{1/2}: C - Geräusch min./max. Normalstufe²: 56/72 dB - Geräuschwerte nach EN 60704-3 und EN 60704-2-13 max. Normalstufe Abluftbetrieb: 72 dB(A) re 1 pW (58 dB(A) re 20 µPa Schalldruck) - Wahlweise Abluft- oder Umluftbetrieb - 3 Leistungsstufen - Max. Lüfterleistung 350 m³/h bei Abluftbetrieb nach EN 61591 <p>Komfort</p> <ul style="list-style-type: none"> - Beleuchtungsstärke: 45 lux - Farbtemperatur: 3000 K - Drucktastenschalter <p>Umwelt und Sicherheit</p> <ul style="list-style-type: none"> - Metallfettfilter, spülmaschinengeeignet - Stufenlos verstellbarer Luftleitschirm aus Glas <p>Technische Informationen</p> <ul style="list-style-type: none"> - Zur Montage unter einem Hängeschrank oder an der Wand <p>Maße</p> <ul style="list-style-type: none"> - Gesamtanschlusswert: 146 W - Abluftstutzen Ø 120 mm, 100 mm - Gerätemaße Abluft (HxBxT): 150 x 600 x 482 mm - Gerätemaße Umluft mit Starterset (HxBxT): 150 x 600 x 482 mm <p>Sonderzubehör siehe Seite 267</p>	<p>€ 308,00* € 308,00*</p> <p>60 cm</p> <p>Bauform</p> <ul style="list-style-type: none"> - 60 cm - Unterbauhaube <p>Betriebsart und Leistung</p> <ul style="list-style-type: none"> - Energieeffizienzklasse^{1/2}: D - Durchschnittlicher Energieverbrauch²: 93.3 kWh/Jahr - Lüfter-Effizienzklasse^{1/2}: E - Beleuchtungs-Effizienzklasse^{1/2}: E - Fettfilter-Effizienzklasse^{1/2}: C - Geräusch min./max. Normalstufe²: 56/72 dB - Geräuschwerte nach EN 60704-3 und EN 60704-2-13 max. Normalstufe Abluftbetrieb: 72 dB(A) re 1 pW (58 dB(A) re 20 µPa Schalldruck) - Wahlweise Abluft- oder Umluftbetrieb - 3 Leistungsstufen - Max. Lüfterleistung 350 m³/h bei Abluftbetrieb nach EN 61591 <p>Komfort</p> <ul style="list-style-type: none"> - Beleuchtungsstärke: 45 lux - Farbtemperatur: 3000 K - Drucktastenschalter <p>Umwelt und Sicherheit</p> <ul style="list-style-type: none"> - Metallfettfilter, spülmaschinengeeignet - Stufenlos verstellbarer Luftleitschirm aus Glas <p>Technische Informationen</p> <ul style="list-style-type: none"> - Zur Montage unter einem Hängeschrank oder an der Wand <p>Maße</p> <ul style="list-style-type: none"> - Gesamtanschlusswert: 146 W - Abluftstutzen Ø 120 mm, 100 mm - Gerätemaße Abluft (HxBxT): 150 x 600 x 482 mm - Gerätemaße Umluft mit Starterset (HxBxT): 150 x 600 x 482 mm <p>Sonderzubehör siehe Seite 267</p>	<p>€ 245,00*</p> <p>60 cm</p> <p>Bauform</p> <ul style="list-style-type: none"> - 60 cm - Unterbauhaube <p>Betriebsart und Leistung</p> <ul style="list-style-type: none"> - Energieeffizienzklasse^{1/2}: D - Durchschnittlicher Energieverbrauch²: 69.3 kWh/Jahr - Lüfter-Effizienzklasse^{1/2}: E - Beleuchtungs-Effizienzklasse^{1/2}: E - Fettfilter-Effizienzklasse^{1/2}: D - Geräusch min./max. Normalstufe²: 53/68 dB - Geräuschwerte nach EN 60704-3 und EN 60704-2-13 max. Normalstufe Abluftbetrieb: 68 dB(A) re 1 pW (54 dB(A) re 20 µPa Schalldruck) - Wahlweise Abluft- oder Umluftbetrieb - 3 Leistungsstufen - Max. Lüfterleistung 250 m³/h bei Abluftbetrieb nach EN 61591 <p>Komfort</p> <ul style="list-style-type: none"> - Beleuchtungsstärke: 45 lux - Farbtemperatur: 3000 K - Schiebeschalter - mit Rückstauklappe <p>Umwelt und Sicherheit</p> <ul style="list-style-type: none"> - Vliesfilter - Stufenlos verstellbarer Luftleitschirm aus Glas <p>Technische Informationen</p> <ul style="list-style-type: none"> - Zur Montage unter einem Hängeschrank oder an der Wand - Für Umluftbetrieb wird ein Aktivkohlefilter benötigt <p>Maße</p> <ul style="list-style-type: none"> - Gesamtanschlusswert: 119 W - Abluftstutzen Ø 120 mm, 100 mm - Gerätemaße Abluft (HxBxT): 150 x 600 x 482 mm - Gerätemaße Umluft mit Starterset (HxBxT): 150 x 600 x 482 mm <p>Sonderzubehör siehe Seite 267</p>

* Unverbindliche Preisempfehlung des Herstellers inkl. 19% Mwst. UPE gültig ab 01.04.2020.

¹ Auf einer Energieeffizienzklasse-Skala von A++ bis D.² Gemäß EU-Regulierung Nr. 65/2014

Serie 2 Unterbauhaube und Serie 6 Lüfterbausteine



Serie 2 DUL62FA21 Weiß	Serie 6 DHL885C Edelstahl	Serie 6 DHL785C Edelstahl
<p>60 cm</p> <p>Bauform</p> <ul style="list-style-type: none"> - 60 cm - Unterbauhaube <p>Betriebsart und Leistung</p> <ul style="list-style-type: none"> - Energieeffizienzklasse^{1/2}: D - Durchschnittlicher Energieverbrauch²: 69,3 kWh/Jahr - Lüfter-Effizienzklasse^{1/2}: E - Beleuchtungs-Effizienzklasse^{1/2}: E - Fettfilter-Effizienzklasse^{1/2}: D - Geräusch min./max. Normalstufe²: 53/68 dB - Geräuschwerte nach EN 60704-3 und EN 60704-2-13 max. Normalstufe Abluftbetrieb: 68 dB(A) re 1 pW (54 dB(A) re 20 µPa Schalldruck) - Wahlweise Abluft- oder Umluftbetrieb - 3 Leistungsstufen - Max. Lüfterleistung 250 m³/h bei Abluftbetrieb nach EN 61591 <p>Komfort</p> <ul style="list-style-type: none"> - Beleuchtungsstärke: 45 lux - Farbtemperatur: 3000 K - Schiebeschalter - mit Rückstauklappe <p>Umwelt und Sicherheit</p> <ul style="list-style-type: none"> - Vliesfilter - Stufenlos verstellbarer Luftleitschirm aus Glas <p>Technische Informationen</p> <ul style="list-style-type: none"> - Zur Montage unter einem Hängeschrank oder an der Wand - Für Umluftbetrieb wird ein Aktivkohlefilter benötigt <p>Maße</p> <ul style="list-style-type: none"> - Gesamtanschlusswert: 119 W - Abluftstutzen Ø 120 mm, 100 mm - Gerätemaße Abluft (HxBxT): 150 x 600 x 482 mm - Gerätemaße Umluft mit Starterset (HxBxT): 150 x 600 x 482 mm <p>Sonderzubehör siehe Seite 267</p>	<p>60 cm</p> <p>Bauform</p> <ul style="list-style-type: none"> - 86 cm - Lüfterbaustein <p>Betriebsart und Leistung</p> <ul style="list-style-type: none"> - Energieeffizienzklasse^{1/2}: C - Durchschnittlicher Energieverbrauch²: 103,1 kWh/Jahr - Lüfter-Effizienzklasse^{1/2}: C - Beleuchtungs-Effizienzklasse^{1/2}: A - Fettfilter-Effizienzklasse^{1/2}: D - Geräusch min./max. Normalstufe²: 52/65 dB - Geräuschwerte nach EN 60704-2-13 bei Abluftbetrieb: Max. Normalstufe: 65 dB(A) re 1 pW Intensivstufe: 68 dB(A) re 1 pW - Wahlweise Abluft- oder Umluftbetrieb - 3 Leistungsstufen und 1 Intensivstufe - Max. Lüfterleistung 730 m³/h bei Abluftbetrieb nach EN 61591 <p>Komfort</p> <ul style="list-style-type: none"> - Beleuchtungsstärke: 266 lux - Farbtemperatur: 4000 K - Elektronische Steuerung - Kurzhubtasten mit LED-Anzeige - Intensivstufen mit automatischer Rückstellung - Doppelflutiges Hochleistungsgebläse - Filterabdeckung aus Edelstahl - Randabsaugung - mit Rückstauklappe <p>Umwelt und Sicherheit</p> <ul style="list-style-type: none"> - Metallfettfilter, spülmaschinengeeignet <p>Technische Informationen</p> <ul style="list-style-type: none"> - Zur Montage in einem Küchenschrank <p>Maße</p> <ul style="list-style-type: none"> - Gesamtanschlusswert: 277 W - Abluftstutzen Ø 150 mm, 120 mm - Gerätemaße (HxBxT): 418 x 860 x 300 mm - Einbaumaße (HxBxT): 418 x 836 x 264 mm <p>Sonderzubehör siehe Seite 267</p>	<p>60 cm</p> <p>Bauform</p> <ul style="list-style-type: none"> - 70 cm - Lüfterbaustein <p>Betriebsart und Leistung</p> <ul style="list-style-type: none"> - Energieeffizienzklasse^{1/2}: C - Durchschnittlicher Energieverbrauch²: 104,2 kWh/Jahr - Lüfter-Effizienzklasse^{1/2}: C - Beleuchtungs-Effizienzklasse^{1/2}: A - Fettfilter-Effizienzklasse^{1/2}: D - Geräusch min./max. Normalstufe²: 53/66 dB - Geräuschwerte nach EN 60704-2-13 bei Abluftbetrieb: Max. Normalstufe: 66 dB(A) re 1 pW Intensivstufe: 69 dB(A) re 1 pW - Wahlweise Abluft- oder Umluftbetrieb - 3 Leistungsstufen und 1 Intensivstufe - Max. Lüfterleistung 730 m³/h bei Abluftbetrieb nach EN 61591 <p>Komfort</p> <ul style="list-style-type: none"> - Beleuchtungsstärke: 244 lux - Farbtemperatur: 4000 K - Elektronische Steuerung - Kurzhubtasten mit LED-Anzeige - Intensivstufen mit automatischer Rückstellung - Doppelflutiges Hochleistungsgebläse - Filterabdeckung aus Edelstahl - Randabsaugung - mit Rückstauklappe <p>Umwelt und Sicherheit</p> <ul style="list-style-type: none"> - Metallfettfilter, spülmaschinengeeignet <p>Technische Informationen</p> <ul style="list-style-type: none"> - Zur Montage in einem Küchenschrank <p>Maße</p> <ul style="list-style-type: none"> - Gesamtanschlusswert: 277 W - Abluftstutzen Ø 150 mm, 120 mm - Gerätemaße (HxBxT): 418 x 700 x 300 mm - Einbaumaße (HxBxT): 418 x 676 x 264 mm <p>Sonderzubehör siehe Seite 267</p>

* Unverbindliche Preisempfehlung des Herstellers inkl. 19% MwSt. UPE gültig ab 01.04.2020.

¹ Auf einer Energieeffizienzklasse-Skala von A++ bis D.

² Gemäß EU-Regulierung Nr. 65/2014

Serie 6 und Serie 4 Lüfterbausteine

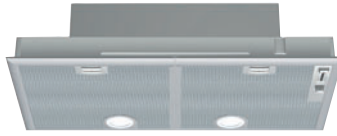

Serie 6 DHL575C Edelstahl	Serie 4 DHL755BL Silber-metallic	Serie 4 DHL555BL Silber-metallic
<p>€ 804,00*</p> <p>60 cm</p> <p>Bauform</p> <ul style="list-style-type: none"> - 52 cm - Lüfterbaustein <p>Betriebsart und Leistung</p> <ul style="list-style-type: none"> - Energieeffizienzklasse^{1/2}: C - Durchschnittlicher Energieverbrauch²: 90,2 kWh/Jahr - Lüfter-Effizienzklasse^{1/2}: C - Beleuchtungs-Effizienzklasse^{1/2}: A - Fettfilter-Effizienzklasse^{1/2}: D - Geräusch min./max. Normalstufe²: 50/67 dB - Geräuschwerte nach EN 60704-2-13 bei Abluftbetrieb: Max. Normalstufe: 67 dB(A) re 1 pW Intensivstufe: 70 dB(A) re 1 pW - Wahlweise Abluft- oder Umluftbetrieb - 3 Leistungsstufen und 1 Intensivstufe - Max. Lüfterleistung 615 m³/h bei Abluftbetrieb nach EN 61591 <p>Komfort</p> <ul style="list-style-type: none"> - Beleuchtungsstärke: 244 lux - Farbtemperatur: 4000 K - Elektronische Steuerung - Kurzhubtasten mit LED-Anzeige - Intensivstufen mit automatischer Rückstellung - Doppelflutiges Hochleistungsgebläse - Filterabdeckung aus Edelstahl - Randabsaugung - mit Rückstauklappe <p>Umwelt und Sicherheit</p> <ul style="list-style-type: none"> - Metallfettfilter, spülmaschinengeeignet <p>Technische Informationen</p> <ul style="list-style-type: none"> - Zur Montage in einem Küchenschrank <p>Maße</p> <ul style="list-style-type: none"> - Gesamtanschlusswert: 252 W - Abluftstutzen Ø 150 mm, 120 mm - Gerätemaße (HxBxT): 418 x 520 x 300 mm - Einbaumaße (HxBxT): 418 x 496 x 264 mm <p>Sonderzubehör siehe Seite 267</p>	<p>€ 561,00*</p> <p>60 cm</p> <p>Bauform</p> <ul style="list-style-type: none"> - 75 cm - Lüfterbaustein <p>Betriebsart und Leistung</p> <ul style="list-style-type: none"> - Energieeffizienzklasse^{1/2}: C - Durchschnittlicher Energieverbrauch²: 81,2 kWh/Jahr - Lüfter-Effizienzklasse^{1/2}: D - Beleuchtungs-Effizienzklasse^{1/2}: A - Fettfilter-Effizienzklasse^{1/2}: B - Geräusch min./max. Normalstufe²: 38/56 dB - Geräuschwerte nach EN 60704-3 und EN 60704-2-13 bei Abluftbetrieb: Max. Normalstufe: 56 dB(A) re 1 pW (43 dB(A) re 20 µPa Schalldruck) Intensivstufe: 68 dB(A) re 1 pW (55 dB(A) re 20 µPa Schalldruck) - Wahlweise Abluft- oder Umluftbetrieb - 3 Leistungsstufen und 1 Intensivstufe - Max. Lüfterleistung 638 m³/h bei Abluftbetrieb nach EN 61591 <p>Komfort</p> <ul style="list-style-type: none"> - Beleuchtungsstärke: 410 lux - Farbtemperatur: 3500 K - Schiebeschalter <p>Umwelt und Sicherheit</p> <ul style="list-style-type: none"> - Metallfettfilter mit Aluminiumrahmen, spülmaschinengeeignet <p>Technische Informationen</p> <ul style="list-style-type: none"> - Für vorbereitete Schränke, Essen u.ä. sowie über Kochinseln <p>Maße</p> <ul style="list-style-type: none"> - Gesamtanschlusswert: 206 W - Abluftstutzen Ø 150 mm, 120 mm - Gerätemaße (HxBxT): 255 x 730 x 380 mm - Einbaumaße (HxBxT): 255 x 700 x 380 mm <p>Sonderzubehör siehe Seite 267</p>	<p>€ 497,00*</p> <p>60 cm</p> <p>Bauform</p> <ul style="list-style-type: none"> - 53 cm - Lüfterbaustein <p>Betriebsart und Leistung</p> <ul style="list-style-type: none"> - Energieeffizienzklasse^{1/2}: C - Durchschnittlicher Energieverbrauch²: 79,8 kWh/Jahr - Lüfter-Effizienzklasse^{1/2}: D - Beleuchtungs-Effizienzklasse^{1/2}: A - Fettfilter-Effizienzklasse^{1/2}: B - Geräusch min./max. Normalstufe²: 38/56 dB - Geräuschwerte nach EN 60704-3 und EN 60704-2-13 bei Abluftbetrieb: Max. Normalstufe: 56 dB(A) re 1 pW (43 dB(A) re 20 µPa Schalldruck) Intensivstufe: 68 dB(A) re 1 pW (55 dB(A) re 20 µPa Schalldruck) - Wahlweise Abluft- oder Umluftbetrieb - 3 Leistungsstufen und 1 Intensivstufe - Max. Lüfterleistung 618 m³/h bei Abluftbetrieb nach EN 61591 <p>Komfort</p> <ul style="list-style-type: none"> - Beleuchtungsstärke: 438 lux - Farbtemperatur: 3500 K - Schiebeschalter <p>Umwelt und Sicherheit</p> <ul style="list-style-type: none"> - Metallfettfilter mit Aluminiumrahmen, spülmaschinengeeignet <p>Technische Informationen</p> <ul style="list-style-type: none"> - Für vorbereitete Schränke, Essen u.ä. sowie über Kochinseln <p>Maße</p> <ul style="list-style-type: none"> - Gesamtanschlusswert: 206 W - Abluftstutzen Ø 150 mm, 120 mm - Gerätemaße (HxBxT): 255 x 530 x 380 mm - Einbaumaße (HxBxT): 255 x 500 x 380 mm <p>Sonderzubehör siehe Seite 267</p>

* Unverbindliche Preisempfehlung des Herstellers inkl. 19% Mwst. UPE gültig ab 01.04.2020.

¹ Auf einer Energieeffizienzklasse-Skala von A++ bis D.² Gemäß EU-Regulierung Nr. 65/2014

Einbauzeichnungen Dunstabzüge

Wandessen

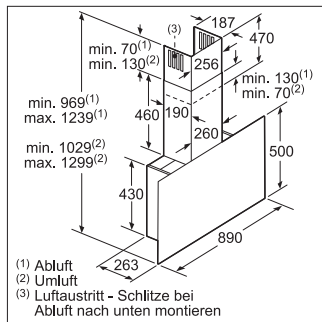

DWF97KM60

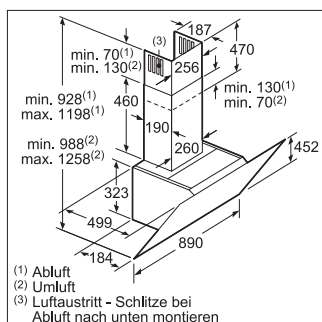
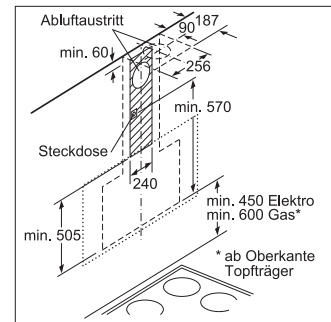
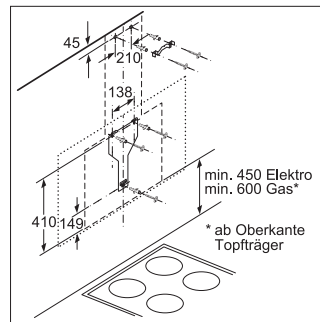
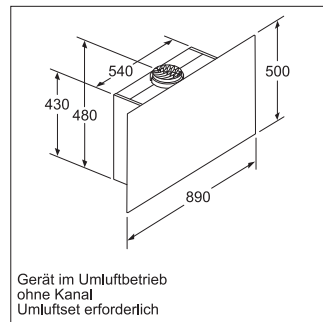

DWK97JM60

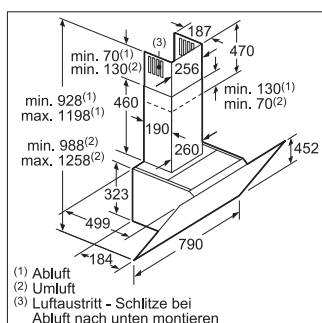
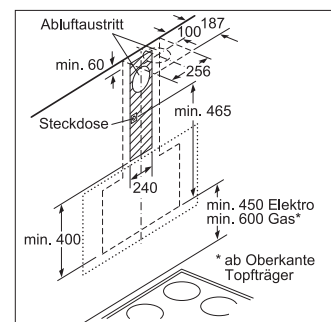
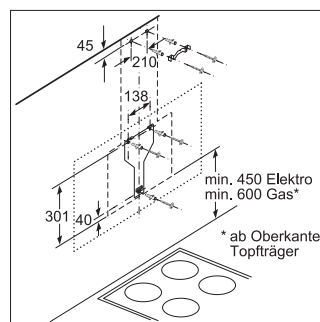
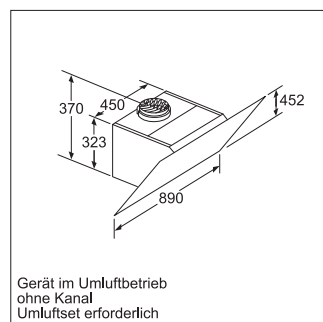

DWK87CM60 | DWK87CM20

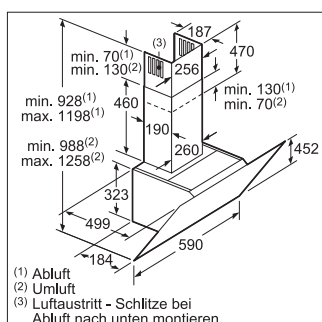
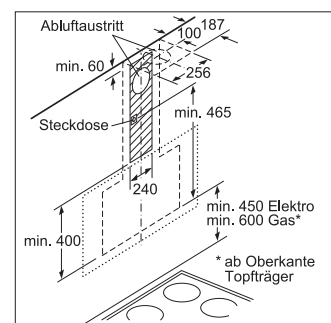
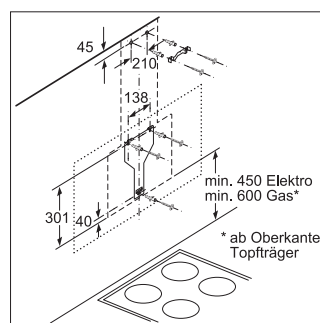
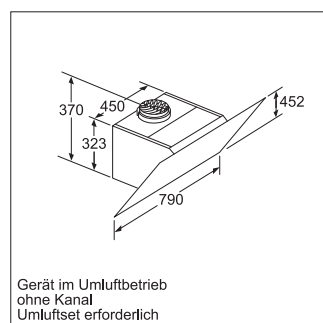

DWK67CM60 | DWK67CM20

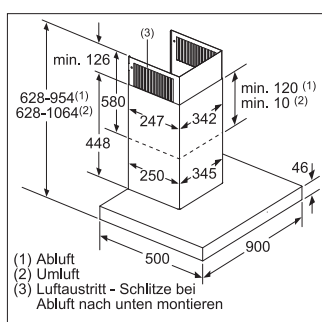
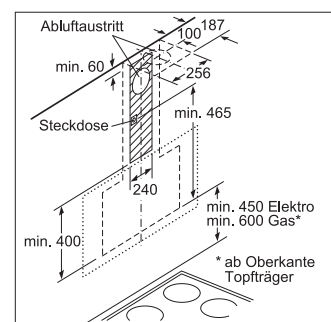
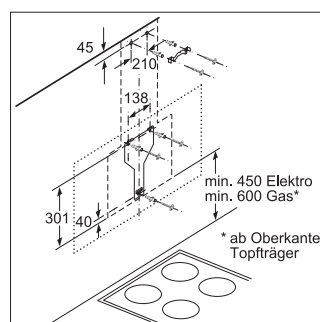
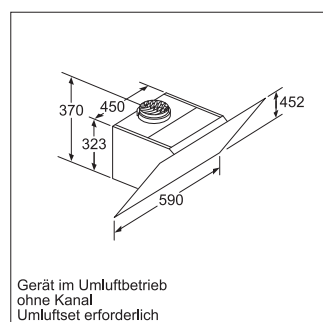

DWB97CM50

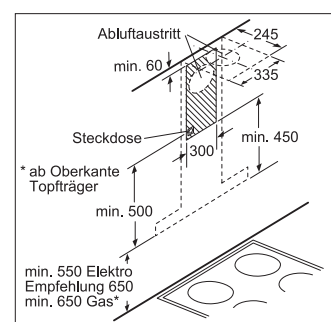
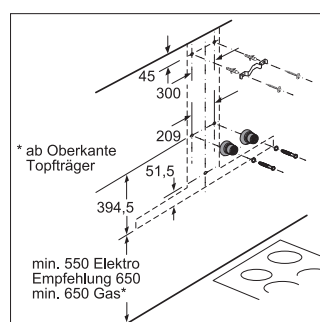
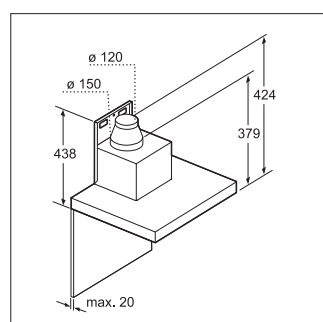

Einbauzeichnungen Dunstabzüge

Wandessen | Zwischenbauhauben

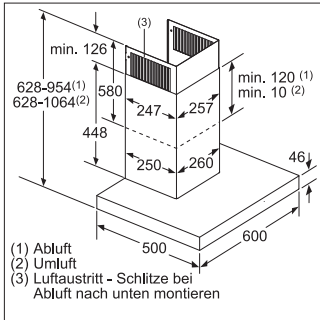

DWB67CM50

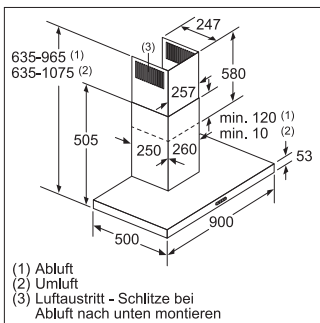
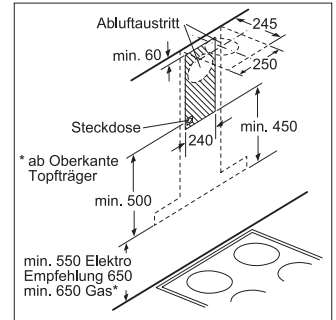
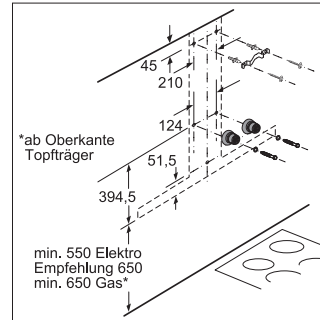
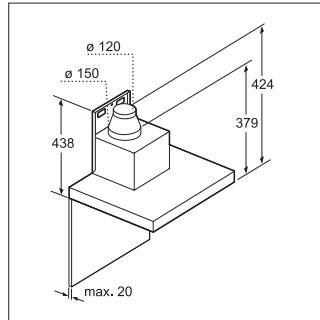

DWB96DM50 | DWB96BC50

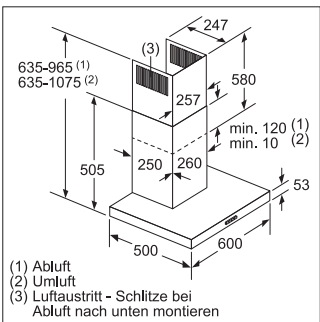
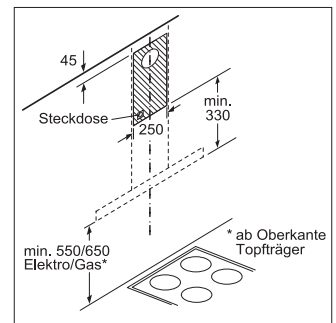
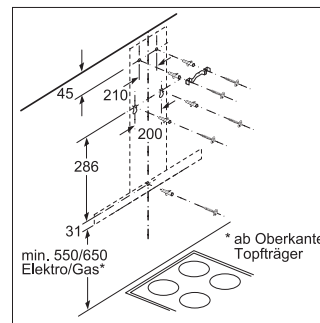
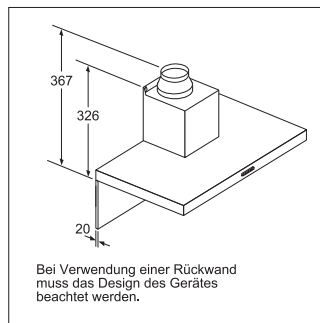

DWB66DM50 | DWB66BC50

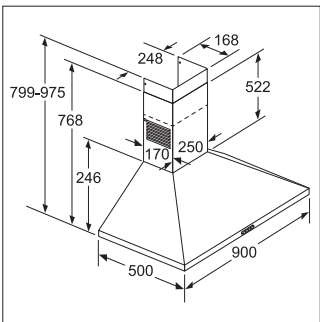
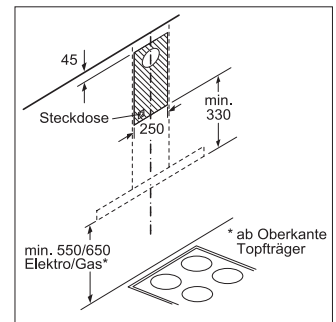
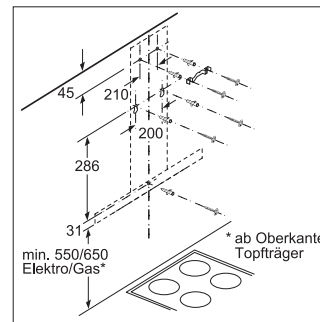
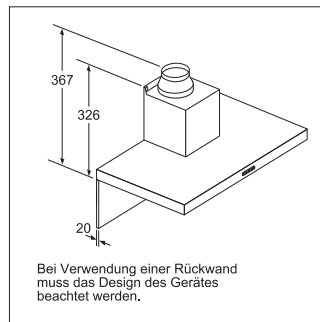

DWP96BC50

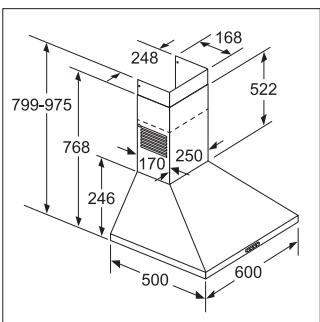
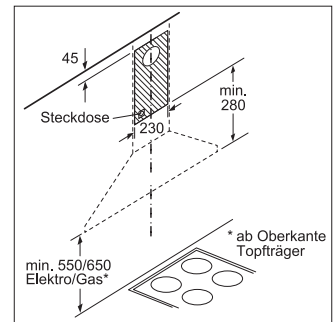
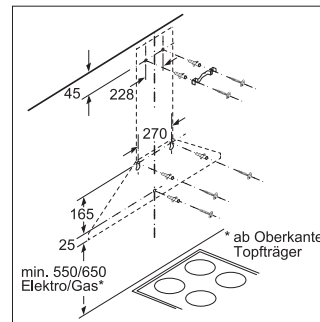
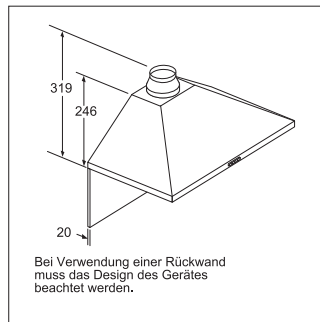

DWP66BC50

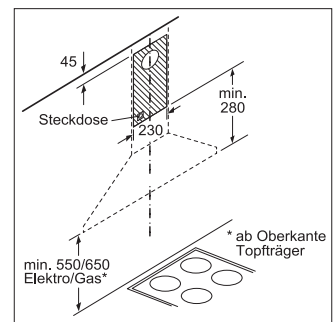
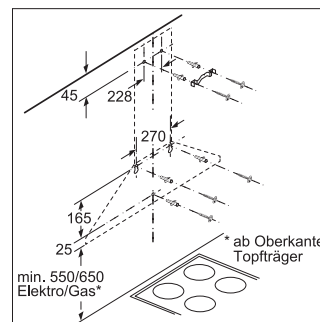
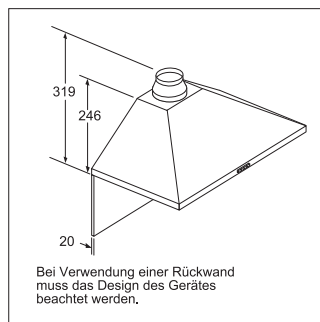

Einbauzeichnungen Dunstabzüge

Zwischenbauhauben | Flachschirmhauben

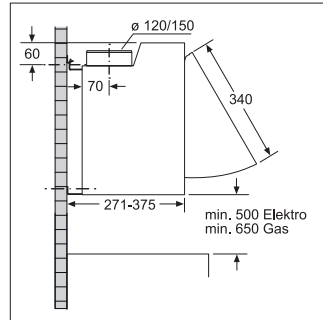
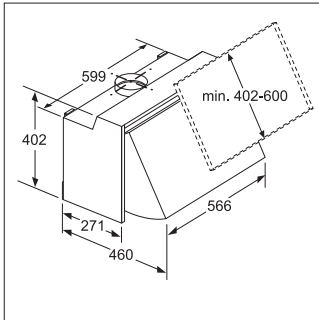

DEM66AC00 | DEM63AC00

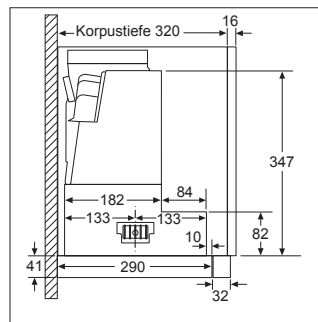
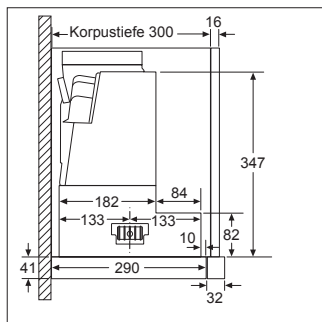
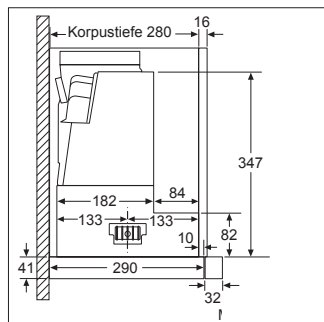
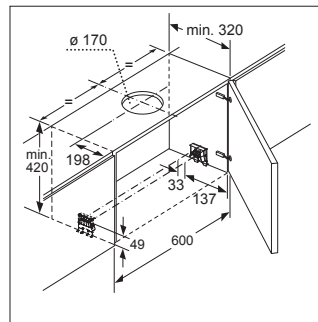
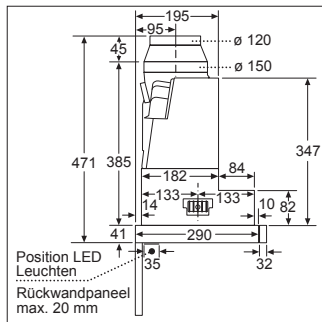
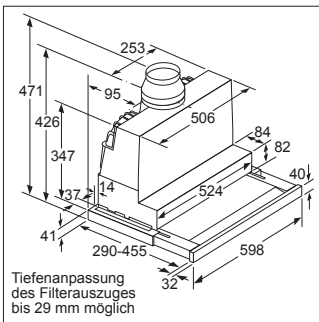

DFS067J50 | DFR067T50

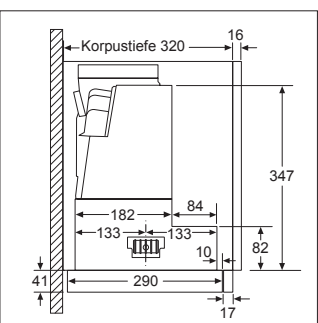
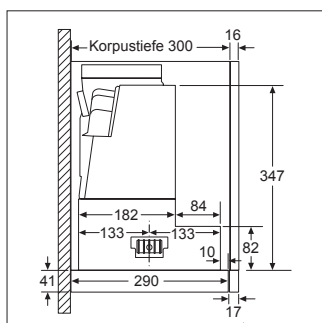
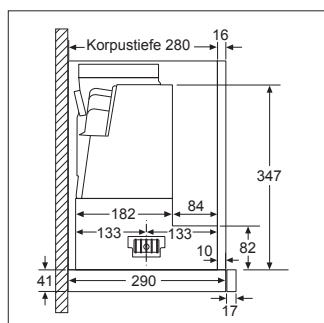
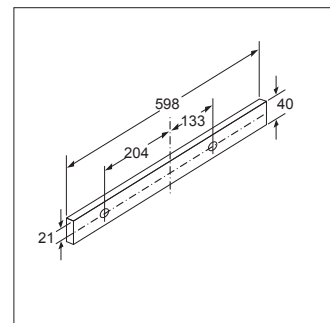
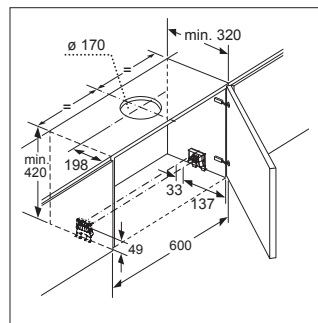
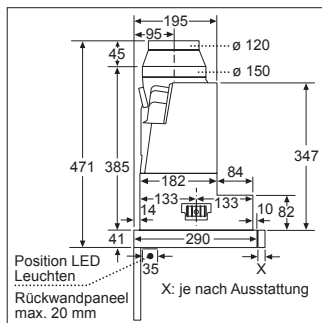
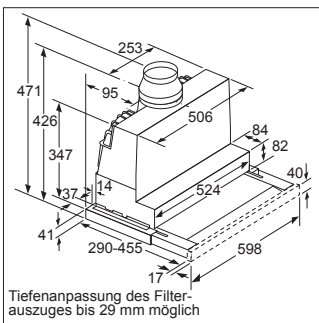

DFR067A50

Einbauzeichnungen Dunstabzüge

Flachschirmhauben

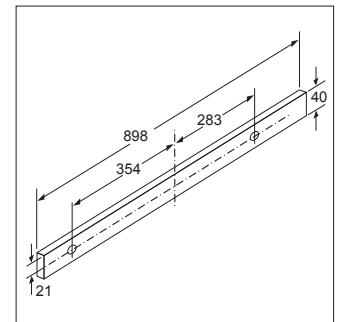
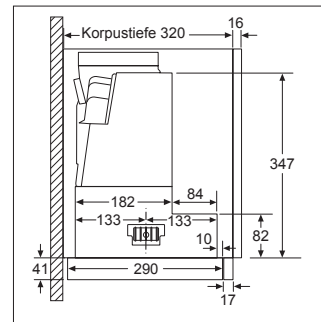
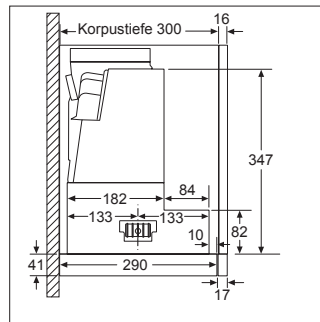
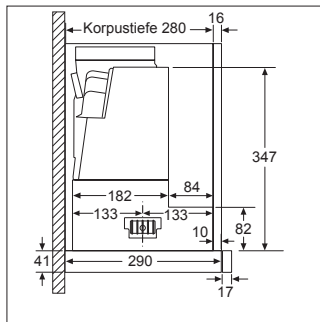
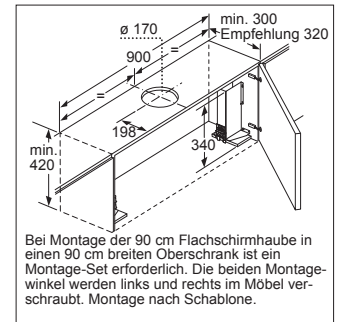
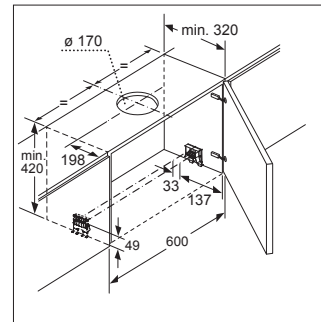
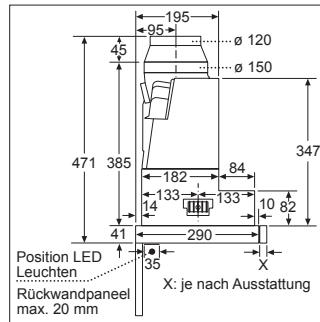
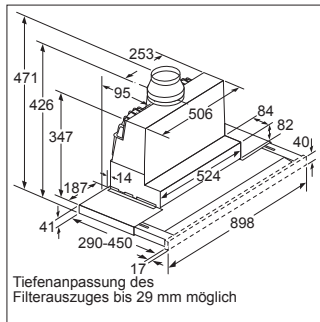

DFR097T50

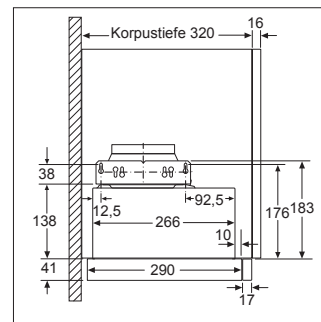
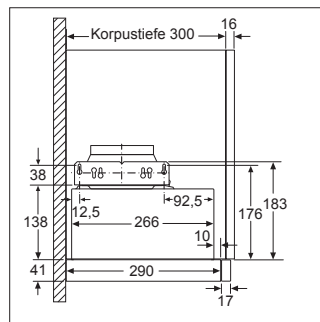
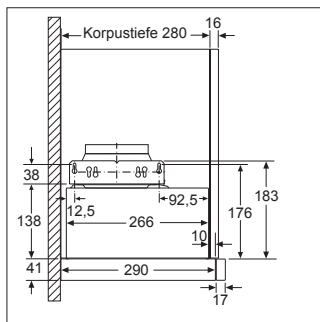
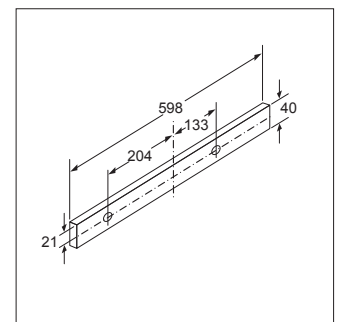
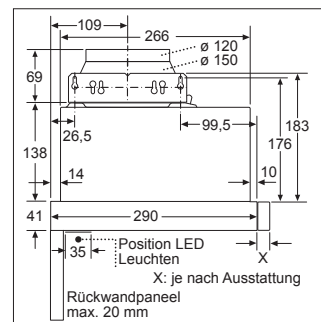
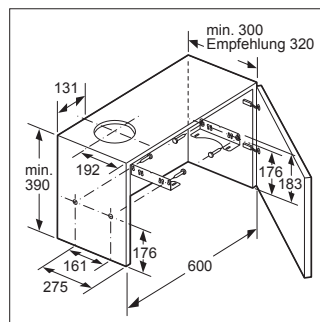
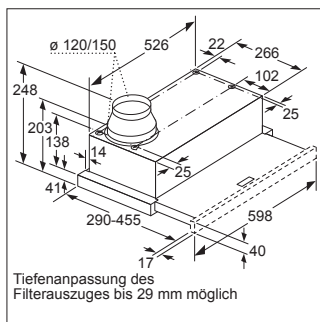

DFL064A50 | DFL064W50 | DFL063W55

Einbauzeichnungen Dunstabzüge

Unterbauhauben | Teleskopverlängerungen

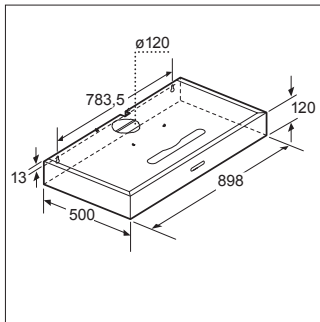

DHU965EL

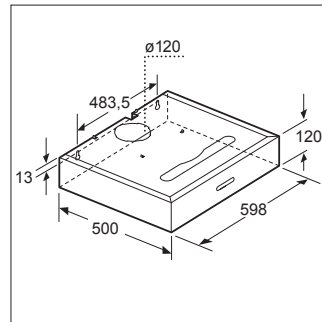
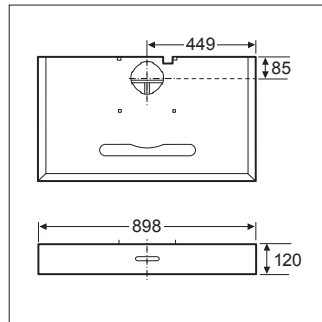

DHU665EL

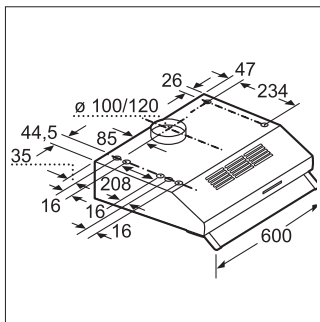
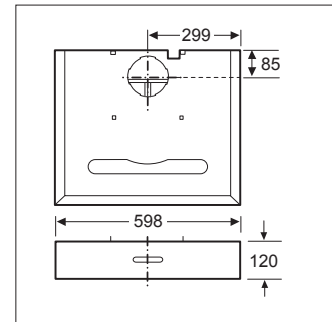

DUL63CC50 | DUL63CC20 | DUL63CC40 | DUL62FA51 | DUL62FA21

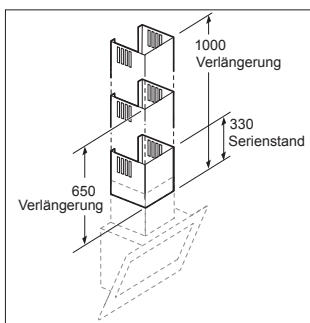
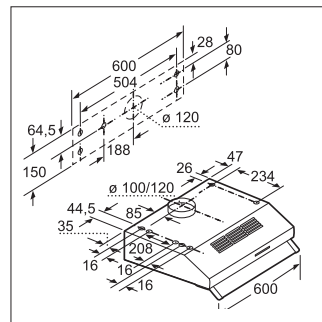
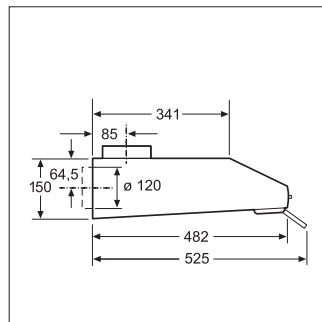

Beschreibung	Typennr.	für Wandessen
Kaminverlängerung 1000 mm	DHZ 1225	DWB96DM50 DWB66DM50
Kaminverlängerung 1500 mm	DHZ 1235	DWB96BC50 DWB66BC50

Beschreibung	Typennr.	für Wandessen
Kaminverlängerung 500 mm	DHZ 1224	DWP96BC50 DWP66BC50
Kaminverlängerung 750 mm	DHZ 1234	

Sonderzubehör









Sonderzubehör:
WMZ20490 Podest mit Auszug
(für Waschmaschinen)

WMZ20500 Podest mit Auszug
(für Wäschetrockner)

Sonderzubehör für Waschmaschinen









	Beschreibung	Bestell-Nr.	Zu verwenden bei	UPE*
	Podest mit Auszug	WMZ20490	WAX, WAV, WAY, WAW, WAT, WUQ, WAN und WAJ	189,00 €
	Bodenbefestigung	WMZ2200	alle Waschmaschinen und Wäschetrockner	16,00 €
	Aqua-Stop Verlängerung / Kaltwasser-Zulauf	WMZ2380	alle Waschmaschinen und Wäschetrockner	31,00 €
	Unterbauabdeckung	WMZ20331	WUQ28440	26,00 €

Sonderzubehör für Trockner

	Beschreibung	Bestell-Nr.	Zu verwenden bei	UPE*
	Podest mit Auszug	WMZ20500	alle Wäschetrockner	189,00 €
	Wollekorb	WMZ20600	alle Wäschetrockner (außer WTA)	51,00 €
	Verbindungssatz mit Auszug	WTZ11400 WTZ27400	WTH83002, WTG86402, WTN83202 alle Wäschetrockner (außer WTH..., WTG..., WTN...)	97,00 € 97,00 €
	Verbindungssatz	WTZ20410 WTZ27410	WTH83002, WTG86402, WTN83202 alle Wäschetrockner (außer WTH..., WTG..., WTN...)	26,00 € 26,00 €
	Abluftschlauch (2 m)	WTZ1130	WTA73200	26,00 €
	Anschlussgarnitur Kondensat	WTZ1110	alle Kondensationstrockner und WTH83002, WTR854A0, WTR83V10, WTR83T20	14,00 €

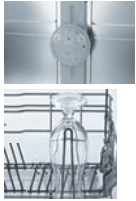





* Unverbindliche Preisempfehlung des Herstellers inkl. 19% MwSt. UPE gültig ab 01.04.2020.

Sonderzubehör für Geschirrspüler

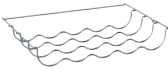
	Beschreibung	Bestell-Nr.
	Stielglaskorb	SMZ5300
	Gläserkorb dunkelgrau mit Pendeletageren	SMZ2014
	AquaStop-Verlängerung (Zu- und Ablauf)	SGZ1010
	Vario Besteckkorb (60cm Geräte)	SMZ5100
	Vario Besteckkorb (45cm Geräte)	SPZ5100
	Silberglanzkassette	SMZ5002
	Spülhilfe-Set (vierteilig = Backblechsprühkopf, Flaschenhalter, Zusatzbesteckkorb, 3 Kleinteilehalter)	SMZ5000
	Klappscharnier für hohe Korpusmaße	SMZ5003
	Verblendungsleisten Edelstahl (81,5cm)	SMZ5005
	Verblendungsleisten Edelstahl (81,5cm)	SMZ5006
	Edelstahlverblendungssatz bestehend aus 4 Leisten (links, rechts, oben 2x) (81,5cm)	SMZ5035
	Verblendungsleisten Edelstahl (86,5cm)	SMZ5007
	Verblendungsleisten Edelstahl (86,5cm)	SMZ5015
	Edelstahlverblendungssatz bestehend aus 4 Leisten (links, rechts, oben 2x) (86,5cm)	SMZ5045
	Dekor-Umrüstsatz weiß	SMZ5022
	Dekor-Umrüstsatz braun (umbra)	SMZ5024
	Dekor-Umrüstsatz Edelstahl	SMZ5025
	Edelstahltür- und Sockelblende integriert 45cm, GV440	SPZ2044
	Edelstahltür- und Sockelblende integriert	SMZ2044
	Vorsatztür Edelstahl	SMZ2056
	Netzkabel für Elektroinstallation mit Schukostecker, Länge 500 cm	SMZ1051EU

Zu verwenden bei	UPE*
Passend für VarioFlex- und VarioFlex Pro Körbe	26,00 €
Passend für VarioFlex- und VarioFlex Pro Körbe	38,00 €
Passend für alle Bosch Geschirrspüler	47,00 €
Passend für alle Bosch Geschirrspüler mit 60 cm Breite	26,00 €
Passend für alle Bosch Geschirrspüler mit 45 cm Breite, sowie für Kompakt- und ActiveWater Smart-Geschirrspüler	26,00 €
Passend für alle Bosch Geschirrspüler mit 60 cm und 45 cm Breite	26,00 €
Passend für alle Bosch Geschirrspüler mit 60 cm und 45 cm Breite	26,00 €
Passend für alle integrierten und vollintegrierten Bosch Geschirrspüler mit 60cm und 45cm Breite mit Edelstahlboden	129,00 €
Passend für alle Bosch Geschirrspüler mit 60 cm und 45 cm Breite, 81,5 cm Höhe (keine Standgeräte) mit Edelstahlboden	26,00 €
Passend für alle Bosch Geschirrspüler mit 60 cm Breite, 81,5 cm Höhe (keine Standgeräte) mit Polinoxboden	26,00 €
Passend für alle Bosch Geschirrspüler mit 60 cm und 45 cm Breite, 81,5 cm Höhe (keine Standgeräte) mit Edelstahlboden	89,00 €
Passend für alle Bosch Geschirrspüler mit 60 cm Breite und 86,5 cm Höhe mit Polinoxboden	35,00 €
Passend für alle Bosch Geschirrspüler mit 60 cm Breite und 86,5 cm Höhe mit Edelstahlboden	35,00 €
Passend für alle Bosch Geschirrspüler mit 60 cm Breite und 86,5cm Höhe mit Edelstahlboden	89,00 €
Passend für integrierte Bosch Geschirrspüler mit 60 cm Breite und 81,5 cm Höhe	69,00 €
Passend für alle integrierten Bosch Geschirrspüler mit 60 cm Breite, 81,5 cm Höhe mit Edelstahlboden	69,00 €
Passend für alle integrierten Bosch Geschirrspüler mit 60 cm Breite, 81,5 cm Höhe mit Edelstahlboden	86,00 €
Passend für alle integrierten Bosch Geschirrspüler mit 45 cm Breite, 81,5 cm Höhe mit Edelstahlboden	193,00 €
Passend für alle integrierten Bosch Geschirrspüler mit 60 cm Breite, 81,5 cm Höhe mit Edelstahlboden	193,00 €
Passend für alle vollintegrierten Bosch Geschirrspüler mit 60 cm Breite und 81,5 cm Höhe	139,00 €
Passend für alle Bosch Geschirrspüler mit 60 cm und 45 cm Breite	21,00 €

Sonderzubehör für Kühlgeräte und Gefriertruhen

	Beschreibung	Bestell-Nr.	Zu verwenden bei	UPE*
	Verbindungssatz Kühl-Gefrier-Kombinationen, Edelstahl-Optik	KSZ39AL00	GSN36AI4P, GSN36AI3P, GSD36BI2V, KSF36PI4P, KSW36BI3P, KSF36PI3P, KSV36AI4P, GSN36VL3P, KSV36BI3P, KSV36VL4P, KSV36VL3P und GSN36BI3P	74,00 €
	Verbindungssatz Kühl-Gefrier-Kombinationen, weiß	KSZ39AW00	KAN95VW3P, KSV36AW4P, KSV36VW4P, KSV36VW3P, KSV29VW4P, KSV29NW3P, GSN58AW41, GSN54AW45, GSN51AW41, GSN58AW30, GSN36DW4P, GSN36VW3P, GSN33VW3P, GSN29VW3P, GSV33VW31, GSV29VW31 und GSV24VW31	74,00 €
	Wasserschlauchverlängerung	KSZ63000	KAD92HI30, KAG90AI20, KSW36BI3P und GSD36BI2V	74,00 €
	Chrome Flaschenablage	KSZ10030	KGE39, KGE36, KDE, KGV, KGW	31,00 €
	Chrome Flaschenablage	KSZ10020	alle Einbaukühlgeräte ab Serie 4 (keine Unterbaugeräte oder TopFreezer)	31,00 €
	Dekortüre mit Aluminium Rahmen	KFZ10AX0	Unterbaugeräte der 82 cm Nische und Einbaugeräte der 72 cm Nische	84,00 €
	Dekortür mit Aluminium Rahmen	KFZ20AX0	alle Einbaugeräte der 88 cm Nische mit Flachscharnier oder Profi-Türdämpfung	84,00 €
	Dekortür mit Aluminium Rahmen	KFZ30AX0	alle Einbaugeräte der 103 cm Nische	84,00 €
	Dekortür mit Aluminium Rahmen	KFZ40AX0	alle Einbaugeräte der 123 cm Nische mit Flachscharnier oder Profi-Türdämpfung	94,00 €
	Edelstahlverkleidung für Dekortür	KFZ20SX0	alle Einbaugeräte der 88 cm Nische mit Flachscharnier oder Profi-Türdämpfung	315,00 €
	Edelstahlverkleidung für Dekortür	KFZ40SX0	alle Einbaugeräte der 123 cm Nische mit Flachscharnier oder Profi-Türdämpfung	326,00 €
	Edelstahlverkleidung für Dekortür	KUZ20SX0	Unterbaugeräte der 82 cm Nische und Einbaugeräte der 72 cm Nische	193,00 €
	Ausgleichblende für Dekorplatte, alu-matt (37 mm)	KSZ1281	Einbaugeräte mit Nutzhöhe 37 mm	31,00 €
	Ausgleichblende für Dekorplatte, alu-matt (41 mm)	KSZ1282	Einbaugeräte mit Nutzhöhe 41 mm	31,00 €
	Ausgleichblende für Dekorplatte, alu-matt (56 mm)	KSZ1283	Einbaugeräte mit Nutzhöhe 56 mm	31,00 €
	Wifi Dongle	KSZ10HC00	Kommunikationsmodul für Home Connect fähige Geräte	53,00 €
	Bosch Flaschenöffner	KFZ10090	alle KGV & KGE mit vertikal integriertem Griff	94,00 €
	Flaschenablage aus Holz	KSZ38040	KSW38940	84,00 €

* Unverbindliche Preisempfehlung des Herstellers inkl. 19% MwSt. UPE gültig ab 01.04.2020.

Sonderzubehör für Standherde

	Beschreibung	Bestell-Nr.	HLS9D320	HKS79U250	HKS79U220	HKR39C250	HKR39C220	HKA090220	HKL050020	HQA050020	HXR39AI50	HXR39AI20	UPE*
	3fach-Teleskopauszug	HEZ438301	•	•	•	•	•	–	•	–	•	•	132,00 €
	2fach-Teleskopauszug	HEZ438201	•	•	•	•	•	–	•	–	•	•	85,00 €
	1fach-Teleskopauszug	HEZ438001	•	•	•	•	•	–	•	–	•	•	42,00 €
	Backblech, emailliert	HEZ431002	•	•	•	•	•	•	•	•	•	•	39,00 €
	Universalpfanne	HEZ432002	•	•	•	•	•	•	•	•	•	•	42,00 €
	Kombirost	HEZ434002	•	•	•	•	•	•	•	•	•	•	36,00 €
	Grillblech, emailliert	HEZ625071	•	•	•	•	•	•	•	•	•	•	56,00 €
	Backstein	HEZ327000	•	•	•	•	•	•	•	•	•	•	144,00 €
	Pizzaform, 35 cm Durchmesser	HEZ317000	•	•	•	•	•	•	•	•	•	•	36,00 €
	Glasbräter 5,4 l	HEZ915003	•	•	•	•	•	•	•	•	•	•	51,00 €
	Metallabdeckplatte	HEZ319903	–	–	–	–	–	–	–	•	–	–	74,00 €

– nicht nachkaufbar ● nachkaufbar

* Unverbindliche Preisempfehlung des Herstellers inkl. 19% MwSt.
UPE gültig ab 01.04.2020.

Sonderzubehör für Einbau-Backöfen und -Herde









Beschreibung	Bestellnummer	HNG6764B6 HNG6764S6 HNG6764W6 HMG6764S1 HMG6764B1 HMG636RS1	HSG636XS6 HSG636BS1 HSG- 636BB1 HSG636BW1	HBG636ES1 HBG635BS1 HBG635BB1 HBG635BW1	HBG676ES6 HBG676EB6 HRG6769S6 HBG675BS1 HBG675BB1 HBG675BW1
Teleskop-Vollauszug 1-fach, pyrolysef.	HEZ638170	–	–	–	•
Teleskop-Vollauszug 1-fach, Dampffähig	HEZ638D10	–	• ¹	–	–
Teleskop-Vollauszug 1-fach	HEZ638100	–	–	–	–
Einzelteleskopauszug, 1 Ebene	HEZ538000	–	–	–	–
Teleskop-Vollauszug 2-fach, pyrolysef.	HEZ638270	–	–	–	•
Teleskop-Vollauszug 2-fach	HEZ638200	–	–	–	–
Teleskopauszug 2-fach	HEZ538200	–	–	–	–
Teleskop-Vollauszug 3-fach, pyrolysef.	HEZ638370	–	–	–	•
Teleskop-Vollauszug 3-fach, Dampffähig	HEZ638D30	–	• ¹	–	–
Teleskop-Vollauszug 3-fach	HEZ638300	–	–	–	–
Teleskopauszug 3-fach	HEZ538S00	–	–	–	–
Backblech, emaillet	HEZ631070	•	•	•	•
Backblech, antihaft-beschichtet	HEZ631010	–	•	• ²	–
Backblech, emaillet	HEZ531000	–	–	–	–
Backblech, antihaft-beschichtet	HEZ531010	–	–	–	–
Backblech, emaillet (für Backwagen)	HEZ541000	–	–	–	–
Backblech emaillet, seitlich ausziehbar	HEZ541600	–	–	–	–
Universalpfanne, emaillet	HEZ632070	•	•	•	•
Universalpfanne, antihaft-beschichtet	HEZ632010	–	•	• ²	–
Universalpfanne, emaillet	HEZ532000	–	–	–	–
Universalpfanne, antihaft-beschichtet	HEZ532010	–	–	–	–
Universalpfanne, emaillet (für Backwagen)	HEZ542000	–	–	–	–
schmale Universalpfanne, emaillet (2 Stck.)	HEZ530000	–	–	–	–
Kombirost (für Backwagen)	HEZ544000	–	–	–	–
Profi-Pfanne, emaillet	HEZ633070	•	•	•	•
Profi-Pfanne, emaillet	HEZ533000	–	–	–	–
Deckel für Profipfanne	HEZ633001	•	•	•	•
Deckel für Profi-Pfanne	HEZ333001	–	–	–	–
Porzellan-Behälter-GN1/3-ungelocht	HEZ36D153P	–	•	–	–
Porzellan-Behälter-GN2/3-ungelocht	HEZ36D353P	–	•	–	–
Dampfbehälter ungelocht, Größe S	HEZ36D163	–	•	–	–
Dampfbehälter gelocht, Größe S	HEZ36D163G	–	•	–	–
Dampfbehälter, ungelocht, Größe L	HEZ36D643	–	•	–	–
Dampfbehälter, gelocht, Größe L	HEZ36D643G	–	•	–	–
Dampfbehälter gelocht, Größe XL	HEZ36D663G	–	•	–	–
Grillblech, emaillet	HEZ625071	•	•	•	•
Grillset	HEZ635000	–	•	•	•
Glaspfanne	HEZ636000	•	•	•	•
Glasbräter 5,4 l	HEZ915003	•	•	•	•
Pizzaform	HEZ617000	•	•	•	•
Pizzaform	HEZ317000	–	–	–	–
Backstein	HEZ327000	•	•	•	•
Umbauschrank	HEZ9020	•	•	•	•
Umbauschrank	HEZ9041	•	•	•	•

– nicht nachkaufbar • nachkaufbar

¹ Unverbindliche Preisempfehlung des Herstellers inkl. 19% MwSt.
UPE gültig ab 01.04.2020.¹ passend nur auf HSG636BS1² nur für HRG636XS7 und HBG632TS1

HRG578CS6 HRG5184S1 HBG579BS0 HBG5780S6 HBA578BS0 HBA578BB0 HBA578BW0 HBA537BS0 HBA573BS1 HBA533BS1 HBA533BB1 HBA533BW1	HEG579US6 HEG539US6	HEH579CS6	HEA5784S0/1 HEA5174S0/1	HEA513BS1/2 HEA513BW2 HEA513BM2 HEA510BR2	HEB578BS0/1 HEB517BS0/1 HEB513BS0/1	UPE*
-	-	-	-	-	-	89,00 €
-	-	-	-	-	-	84,00 €
-	-	-	-	-	-	63,00 €
•	-	-	-	•	-	64,00 €
-	-	-	-	-	-	159,00 €
-	-	-	-	-	-	124,00 €
•	-	-	-	•	-	85,00 €
-	-	-	-	-	-	236,00 €
-	-	-	-	-	-	222,00 €
•	-	-	-	-	-	186,00 €
•	-	-	-	•	-	150,00 €
-	-	-	-	-	-	39,00 €
-	-	-	-	-	-	50,00 €
•	•	-	•	•	-	39,00 €
•	•	-	•	•	-	57,00 €
-	-	•	-	-	•	42,00 €
-	-	•	-	-	•	63,00 €
-	-	-	-	-	-	42,00 €
-	-	-	-	-	-	54,00 €
•	•	-	•	•	-	42,00 €
•	•	-	•	•	-	60,00 €
-	-	•	-	-	•	42,00 €
•	•	-	•	•	-	54,00 €
-	-	•	-	-	•	36,00 €
-	-	-	-	-	-	66,00 €
•	•	-	•	•	-	59,00 €
-	-	-	-	-	-	66,00 €
•	•	-	•	•	-	59,00 €
-	-	-	-	-	-	52,00 €
-	-	-	-	-	-	61,00 €
-	-	-	-	-	-	50,00 €
-	-	-	-	-	-	50,00 €
-	-	-	-	-	-	63,00 €
-	-	-	-	-	-	63,00 €
-	-	-	-	-	-	68,00 €
•	•	•	•	•	•	42,00 €
-	-	-	-	-	-	116,00 €
•	•	•	•	•	•	70,00 €
•	•	•	•	•	•	51,00 €
-	-	-	-	-	-	36,00 €
•	•	•	•	•	•	36,00 €
•	•	•	•	•	•	144,00 €
•	•	•	•	•	•	281,00 €
•	•	•	•	•	•	281,00 €

Sonderzubehör für (autarke) Kochfelder

	Beschreibung	Bestell-Nr.	PXY875DC1E	PXX675DC1E	PXX645FC1E	PVG645FB5E	PVS845FB5E	PVS645FB1E	PIF645BB1E	PKM875DP1D	PKM675DP1D	PKC845FP1D	PKN645FP1E	NXX675CB1E	NVG645CB5E	NWP645CB2E	NIF645CB1E	NKC845FB1D	NKN645GA1E	UPE*
	Teppan Yaki	HEZ390512	•	•	•	•	•	•	-	•	•	-	-	•	•	•	-	-	-	457,00 €
	Grillplatte	HEZ390522	•	•	•	•	•	•	-	•	•	-	-	•	•	•	-	-	-	290,00 €
	Edelstahl-Wok, induktionsgeeignet	HEZ390090	•	•	•	•	•	•	•	•	•	•	•	•	•	•	•	•	•	109,00 €
	3-teiliges Induktions-Topfset	HEZ9SE030	•	•	•	•	•	•	•	•	•	•	•	•	•	•	•	•	•	102,00 €
	Edelstahl-Bräter, induktionsgeeignet	HEZ390011	•	•	•	•	•	•	•	•	•	•	•	•	•	•	•	•	•	164,00 €
	Systempfanne Ø 15cm	HEZ390210	•	•	•	•	•	•	•	•	•	•	•	•	•	•	•	•	•	81,00 €
	Systempfanne Ø 19cm	HEZ390220	•	•	•	•	•	•	•	•	•	•	•	•	•	•	•	•	•	91,00 €
	Systempfanne Ø 21cm	HEZ390230	•	•	•	•	•	•	•	•	•	•	•	•	•	•	•	•	•	104,00 €
	Sonderzubehör Zwischenboden	HEZ5920	-	-	-	-	-	-	-	-	•	-	-	-	-	-	-	-	-	35,00 €
	Sonderzubehör Zwischenboden	HEZ392617	-	-	-	-	-	-	-	-	-	-	•	-	-	-	-	-	-	36,00 €
	Sonderzubehör Zwischenboden	HEZ392800	-	-	-	-	-	-	•	-	•	-	-	-	-	-	-	-	-	39,00 €

- nicht nachkaufbar
• nachkaufbar

* Unverbindliche Preisempfehlung des Herstellers inkl. 19% MwSt. UPE gültig ab 01.04.2020.

Sonderzubehör für Wandessen

Beschreibung	Bestell-Nr.	DWF97KM60 DWK97JM60 DWK87CM60 DWK87CM20 DWK67CM60 DWK67CM20	DWB97CM50 DWB67CM50	DWB96DM50 DWB66DM50 DWB96BC50 DWB66BC50	DWP96BC50 DWP66BC50	UPE*
CleanAir Plus-Modul (inkl. Filter)	DWZ1FX5C6	-	-	•	-	259,00 €
CleanAir Plus-Modul (inkl. Filter)	DWZ1AX5C6	•	-	-	-	259,00 €
CleanAir Plus-Modul (inkl. Filter)	DWZ2CX5C6	-	•	-	-	259,00 €
CleanAir Plus Filter (Ersatzbedarf)	DZZ1XX1B6	•	•	•	-	115,00 €
CleanAir Filter regenerierbar (Ersatzbedarf)	DZZ0XX0P0	•	•	•	-	273,00 €
integriertes CleanAir Plus-Modul (inkl. Filter)	DWZ1DX1I6	-	-	•	-	142,00 €
integriertes CleanAir Plus-Modul (inkl. Filter)	DWZ1CX1I6	-	•	-	-	142,00 €
Integriertes CleanAir-Modul regenerierbar (inkl. Filter)	DWZ0XX0J0	-	-	•	-	395,00 €
Integriertes CleanAir-Modul regenerierbar (inkl. Filter)	DWZ0XX0J5	-	•	-	-	395,00 €
Starterset für Umluftbetrieb	DHZ5345	-	•	-	-	72,00 €
Aktivkohlefilter (Ersatzbedarf für Starterset)	DHZ5346	-	•	-	-	56,00 €
Starterset für Umluftbetrieb	DWZ0AF0U0	•	-	-	-	173,00 €
Starterset für kaminlosen Betrieb	DWZ0AF0T0	•	-	-	-	173,00 €
Aktivkohlefilter (Ersatzbedarf für Starterset)	DWZ0AF0A0	•	-	-	-	117,00 €
Starterset regenerierbar für Umluftbetrieb	DWZ0AF0S0	•	-	-	-	444,00 €
Starterset regenerierbar für kaminlosen Betrieb	DWZ0AF0R0	•	-	-	-	444,00 €
Starterset für Umluftbetrieb	DWZ0DX0U0	-	-	•	-	72,00 €
Aktivkohlefilter (Ersatzbedarf für Starterset)	DWZ0DX0A0	-	-	•	-	56,00 €
Starterset für Umluftbetrieb	DHZ5275	-	-	-	•	72,00 €
Aktivkohlefilter (Ersatzbedarf für Starterset)	DHZ5276	-	-	-	•	56,00 €
Kanalverlängerung 1000 mm	DWZ0AX5K0	•	-	-	-	279,00 €
Kanalverlängerung 1500 mm	DWZ0AX5L0	•	-	-	-	338,00 €
Kanal Standard, schwarz	DWZ1AX6E1	•	-	-	-	200,00 €
Kaminverlängerung 500 mm	DHZ1224	-	-	-	•	137,00 €
Kaminverlängerung 750 mm	DHZ1234	-	-	-	•	169,00 €
Kaminverlängerung 1000 mm	DHZ1225	-	-	•	-	269,00 €
Kaminverlängerung 1500 mm	DHZ1235	-	-	•	-	325,00 €
Kaminverlängerung 1000 mm	DHZ1223	-	•	-	-	269,00 €
Kaminverlängerung 1500 mm	DHZ1233	-	•	-	-	325,00 €

Sonderzubehör für Flachschild-, Unterbau- und Zwischenbauhauben

Beschreibung	Bestell-Nr.	DFS067J50	DFR097T50	DFR067T50	DFR067A50	DFL064A50 DFL064W50 DFL063W55	DEM66AC00	DEM63AC00	DHU969EL	DHU669EL	DUL63CC50	DUL63CC40	DUL62FA51 DUL63CC20	DUL62FA21	UPE*
Absenkrahmen	DSZ4660	•	-	•	•	-	-	-	-	-	-	-	-	-	211,00 €
Absenkrahmen	DSZ4960	-	•	-	-	-	-	-	-	-	-	-	-	-	222,00 €
CleanAir - Modul	DSZ4683	•	•	•	•	•	-	-	-	-	-	-	-	-	248,00 €
CleanAir Aktivkohlefilter (Ersatzbedarf)	DSZ4681	•	•	•	•	•	-	-	-	-	-	-	-	-	110,00 €
CleanAir Aktivkohlefilter regenerierbar	DWZ0IT0P0	•	•	•	•	•	-	-	-	-	-	-	-	-	266,00 €
Starterset für Umluftbetrieb	DSZ4565	•	•	•	•	-	-	-	-	-	-	-	-	-	70,00 €
Starterset für Umluftbetrieb	DSZ4545	-	-	-	-	•	-	-	-	-	-	-	-	-	70,00 €
Aktivfilter (Ersatzbedarf)	DSZ4561	•	•	•	•	-	-	-	-	-	-	-	-	-	54,00 €
Aktivfilter (Ersatzbedarf)	DSZ4551	-	-	-	-	•	-	-	-	-	-	-	-	-	54,00 €
Aktivfilter für Umluftbetrieb	DWZ0IM0A0	-	-	-	-	-	•	•	-	-	-	-	-	-	54,00 €
Aktivkohlefilter	DHZ2400	-	-	-	-	-	-	-	•	•	-	-	-	-	70,00 €
Aktivkohlefilter	DHZ2701	-	-	-	-	-	-	-	-	-	•	•	•	•	54,00 €
Metallfilter	DHZ1620	-	-	-	-	-	-	-	-	-	-	-	•	•	64,00 €
Fettfilter	DHZ2140	-	-	-	-	-	-	-	-	-	-	-	•	•	35,00 €
Griffleiste Weiss	DSZ4952	-	•	-	-	-	-	-	-	-	-	-	-	-	128,00 €
Griffleiste Weiss	DSZ4652	-	-	•	•	•	-	-	-	-	-	-	-	-	117,00 €
Griffleiste Edelstahl	DSZ4955	-	•	-	-	-	-	-	-	-	-	-	-	-	59,00 €
Griffleiste Edelstahl	DSZ4655	-	-	•	•	•	-	-	-	-	-	-	-	-	48,00 €
Griffleiste Schwarz	DSZ4956	-	•	-	-	-	-	-	-	-	-	-	-	-	128,00 €
Griffleiste Schwarz	DSZ4656	-	-	•	•	•	-	-	-	-	-	-	-	-	117,00 €
Griffleiste Edelstahl für var. Bedienpult	DSZ4975	-	•	-	-	-	-	-	-	-	-	-	-	-	70,00 €
Griffleiste Edelstahl für var. Bedienpult	DSZ4675	-	-	•	•	•	-	-	-	-	-	-	-	-	59,00 €
Montage-Set 90 cm Oberschrank	DSZ4920	-	•	-	-	-	-	-	-	-	-	-	-	-	80,00 €

- nicht nachkaufbar
 • nachkaufbar

* Unverbindliche Preisempfehlung des Herstellers inkl. 19% MwSt. UPE gültig ab 01.04.2020.

Messeschaltungen für eine professionelle Präsentation der Geräte im Verkaufsraum.

Inhalt

- 269 Waschmaschinen und Wäschetrockner
- 276 Kühl- und Gefrierschränke – Standgeräte
- 281 Kühl- und Gefrierschränke – Einbaugeräte
- 282 Geschirrspüler
- 286 Backöfen und Herde



Waschmaschinen und Wäschetrockner.

Waschmaschinen HomeProfessional WAY...

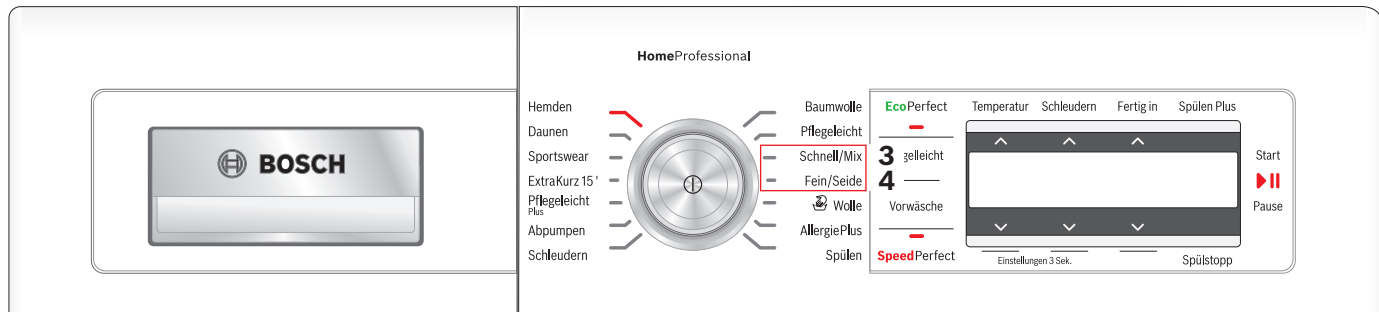

Aktivierung

- Gerät einschalten.
- Die folgenden Schritte müssen innerhalb von 15 Sekunden nach dem Einschalten erfolgen:
 - Programmwähler drehen bis die Programm-LED Nummer 3 (auf der rechten Seite) leuchtet
 - Drücken und halten der „Temperatur +“-TouchControl-Taste
 - Programmwähler drehen bis die Programm-LED Nummer 4 (auf der rechten Seite) leuchtet
 - Loslassen der „Temperatur +“-TouchControl-Taste
- Demomodus ist aktiv.

Deaktivierung

- Gerät ausschalten.
- Sollte das Gerät z. B. bei Geschäftsschluß im Demo-Modus vom Strom getrennt werden, startet es am nächsten Tag bei Stromzufuhr wieder im Demo-Modus.

Wäschetrockner HomeProfessional WTY...

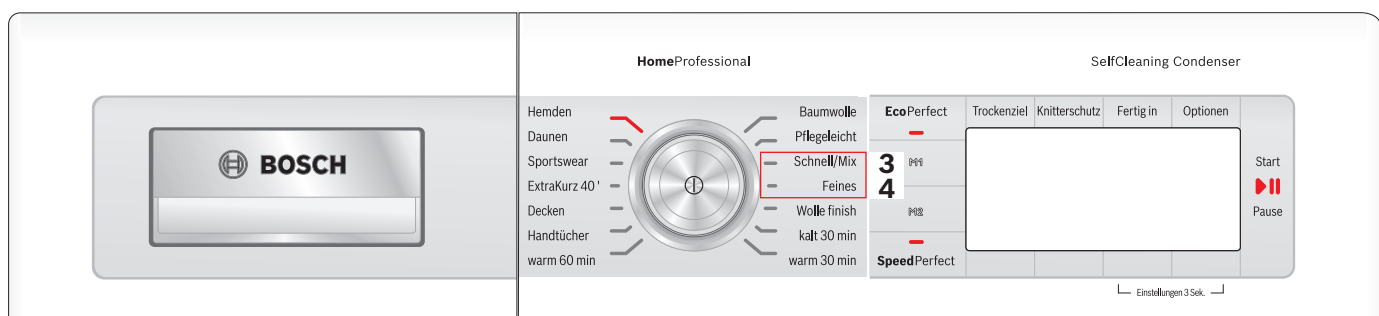

Aktivierung

- Gerät einschalten.
- Die folgende Bediensequenz muss innerhalb von 15 Sekunden nach Einschalten des Gerätes durchgeführt sein:
 - Programmwähler auf Programm Nummer 3 (von rechts oben) drehen bis die LED aufleuchtet
 - Taste „Trockenziel +“ anwählen und halten.
 - Programmwähler auf Programm Nummer 4 drehen bis entsprechende LED aufleuchtet.
 - Taste „Trockenziel +“ loslassen.
- Demomodus ist aktiv.

Deaktivierung

- Gerät ausschalten.
- Sollte das Gerät z. B. bei Geschäftsschluß im Demo-Modus vom Strom getrennt werden, startet es am nächsten Tag bei Stromzufuhr wieder im Demo-Modus.

Waschmaschinen HomeProfessional WAV28E41



Aktivierung

- Gerät einschalten.
- Programm "Baumwolle" wählen.
- Taste "Schleuderdrehzahl minimieren" drücken und gedrückt halten. Programm "Fein/Seide" auswählen.
- Demomodus ist aktiv.

Deaktivierung

- Gerät ausschalten.
- Sollte das Gerät z. B. bei Geschäftsschluß im Demo-Modus vom Strom getrennt werden, startet es am nächsten Tag bei Stromzufuhr wieder im Demo-Modus.

Wäschetrockner HomeProfessional WTX87E40

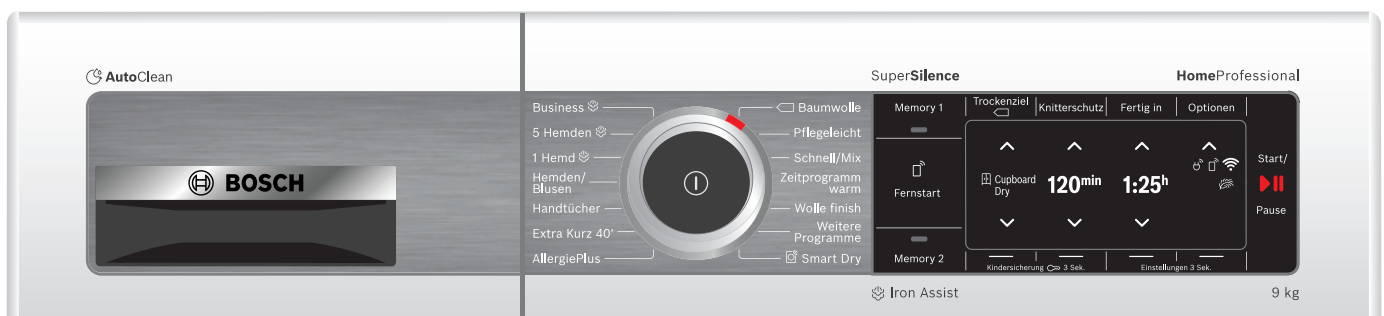

Aktivierung

- Gerät einschalten.
- Programm "Baumwolle" wählen.
- Taste "Trockenziel" drücken und gedrückt halten. Programm "Wolle finish" auswählen.
- Demomodus ist aktiv.

Deaktivierung

- Gerät ausschalten.
- Sollte das Gerät z. B. bei Geschäftsschluß im Demo-Modus vom Strom getrennt werden, startet es am nächsten Tag bei Stromzufuhr wieder im Demo-Modus.

Waschmaschinen Serie 8 WAW...

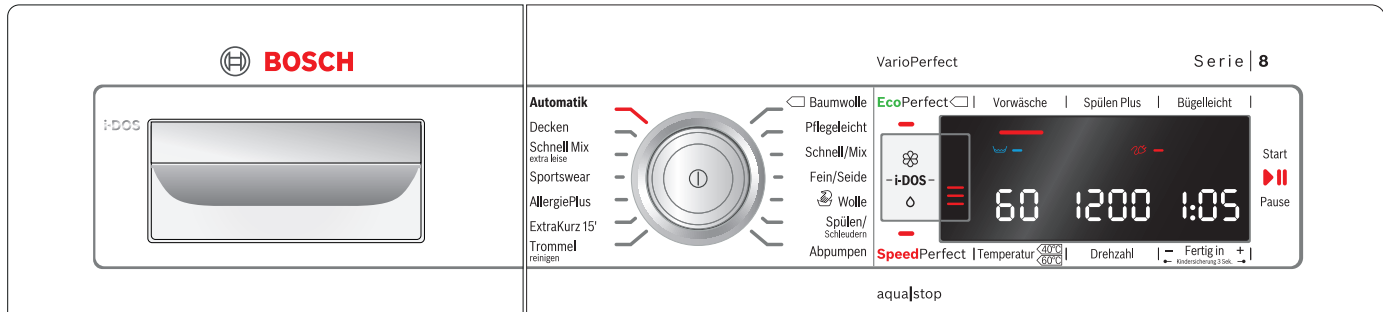

Aktivierung

- Gerät einschalten.
- Die Tasten „EcoPerfect“ und „SpeedPerfect“ gleichzeitig 5 Sekunden gedrückt halten.
- Demomodus ist aktiv.

Deaktivierung

- Gerät ausschalten.

Wäschetrockner Serie 8 WTW...

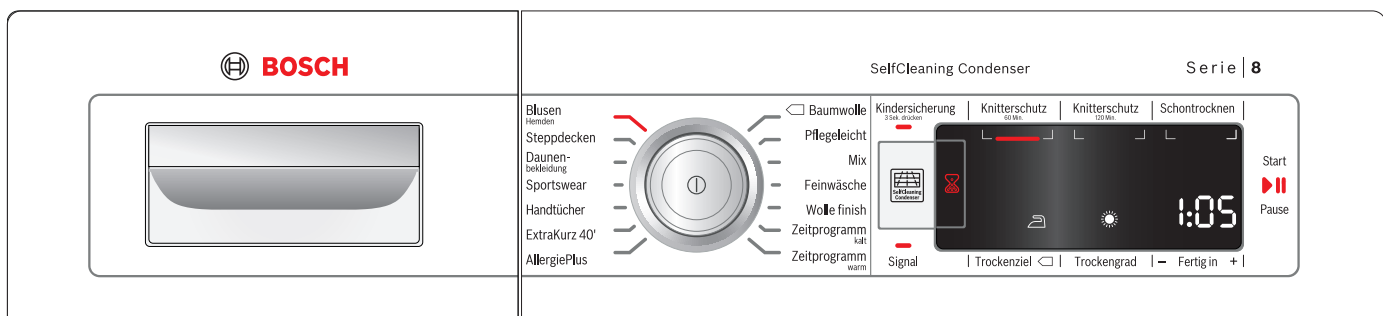

Aktivierung

- Gerät einschalten.
- Auf Anzeige des Programms „Baumwolle“ auf Position 1 warten.
- Die Tasten „Signal“ und „Trockenziel“ gleichzeitig 5 Sekunden gedrückt halten.
- Demomodus ist aktiv.

Deaktivierung

- Gerät ausschalten.

Waschmaschine Serie 8 WAV28K40



Aktivierung

- Gerät einschalten.
- Programm "Baumwolle" wählen.
- Taste "Schleuderdrehzahl minimieren" drücken und gedrückt halten. Programm "Fein/Seide" auswählen.
- Demomodus ist aktiv.

Deaktivierung

- Gerät ausschalten.
- Sollte das Gerät z. B. bei Geschäftsschluß im Demo-Modus vom Strom getrennt werden, startet es am nächsten Tag bei Stromzufuhr wieder im Demo-Modus.

Wäschetrockner Serie 8 WTX87M40

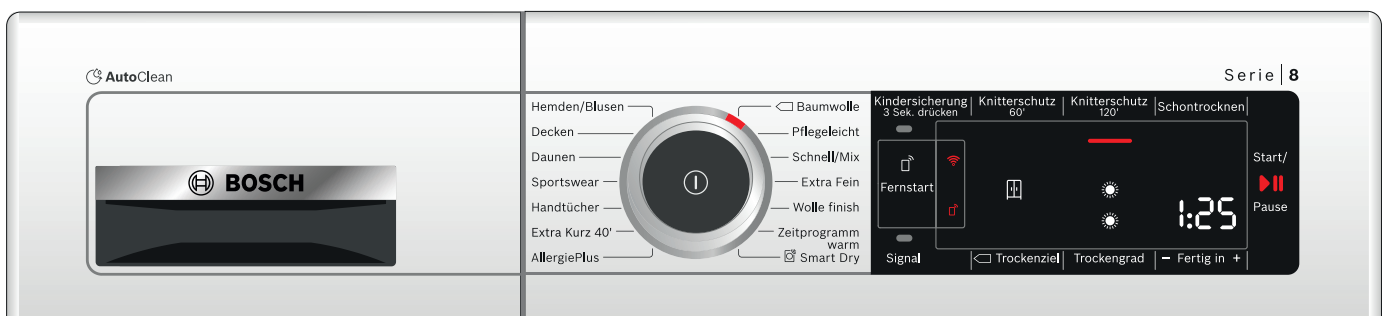

Aktivierung

- Gerät einschalten.
- Programm "Baumwolle" wählen.
- Taste "Trockenziel" drücken und gedrückt halten. Programm "Wolle finish" auswählen.
- Demomodus ist aktiv.

Deaktivierung

- Gerät ausschalten.
- Sollte das Gerät z. B. bei Geschäftsschluß im Demo-Modus vom Strom getrennt werden, startet es am nächsten Tag bei Stromzufuhr wieder im Demo-Modus.

Waschmaschinen Serie 6 WAT284. oder WAT283.

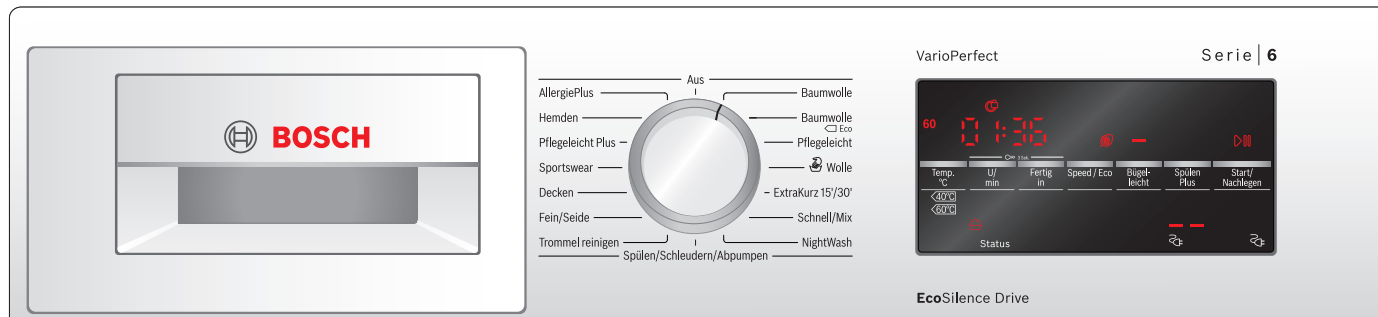

Aktivierung	Deaktivierung
<ul style="list-style-type: none"> • Gerät ausschalten und wieder einschalten. • Programm 1 „Baumwolle“ auswählen. • Taste „U/min“ drücken und gedrückt halten, dabei Programm 5 „ExtraKurz 15/30“ wählen. • Taste loslassen, Demomode ist aktiv 	<ul style="list-style-type: none"> • Gerät ausschalten.

Waschmaschinen der Serie 6, WAT287., WAT286., WAT285.

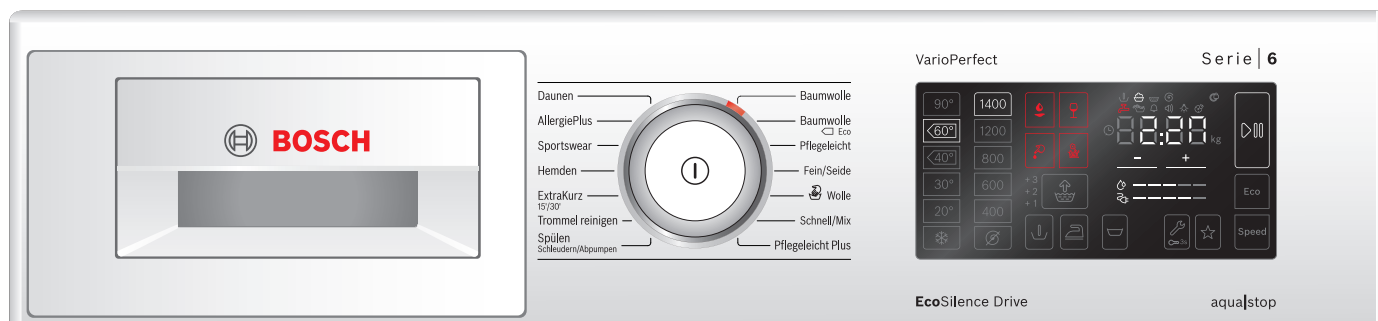

Aktivierung	Deaktivierung
<ul style="list-style-type: none"> • Gerät ausschalten und wieder einschalten. • Programm 1 „Baumwolle“ auswählen. • Taste „60°C“ drücken und gedrückt halten, dabei Programm 3 „Pflegeleicht“ wählen. • Taste loslassen, Demomode ist aktiv 	<ul style="list-style-type: none"> • Gerät ausschalten.

Wäschetrockner Serie 6 WTW876.

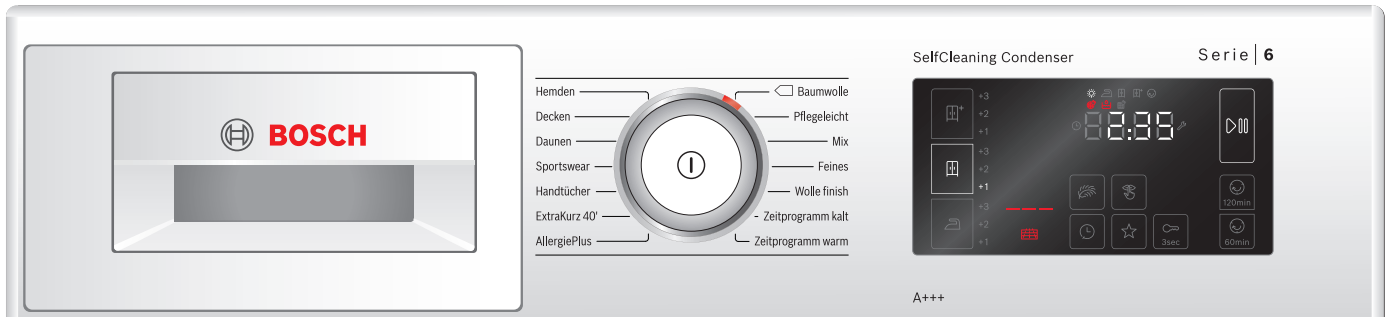

Aktivierung

- Gerät ausschalten und wieder einschalten.
- Programm 1 „Baumwolle“ auswählen.
- 2. Taste auf der linken Seite des Displays drücken und gedrückt halten und Programm 3 „Mix“ auswählen.
- Taste loslassen, Demomodus ist aktiv.

Deaktivierung

- Gerät ausschalten.

Waschtrockner Serie 6, WDU...

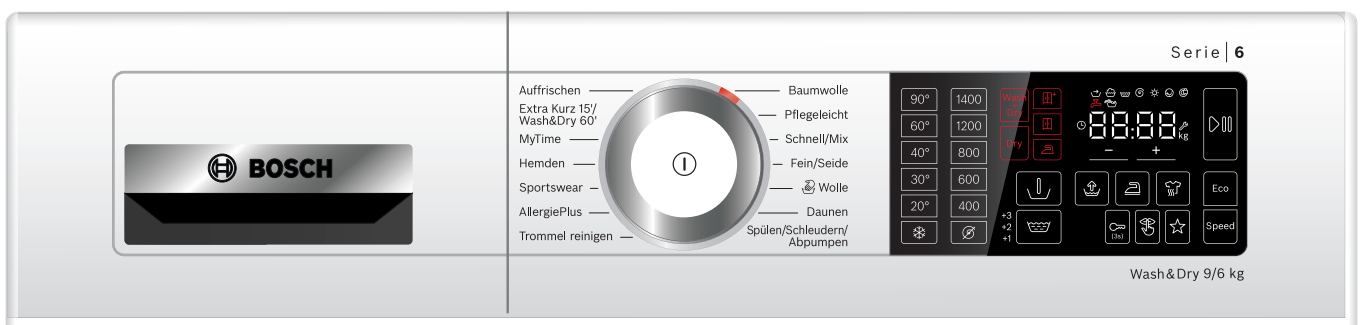

Aktivierung

- Gerät ausschalten und wieder einschalten.
- In der ersten Reihe des Displays mit den Temperaturangaben das 2. Feld von oben (60°) drücken und gedrückt halten, dabei das Programm 3 "Schnell/Mix" wählen.
- Taste loslassen, Demomode ist aktiv.

Deaktivierung

- Gerät ausschalten.

Waschmaschinen Serie 4, WAN...



Aktivierung

- Gerät ausschalten und wieder einschalten.
- Programm 1 „Baumwolle“ auswählen.
- Taste „U/min“ drücken und gedrückt halten, dabei Programm 5 „ExtraKurz 15/30“ wählen.
- Taste loslassen, Demomode ist aktiv.

Deaktivierung

- Gerät ausschalten.

Kühl- und Gefrierschränke – Standgeräte.

Side by Side Kühl-Gefrier-Kombination KAD92..., KAG90...

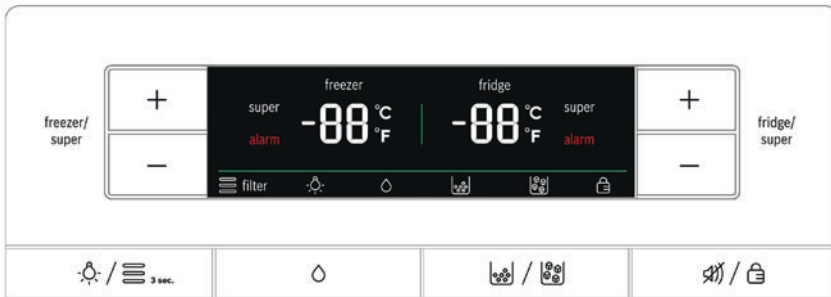

Aktivierung

- Gerät einschalten und die Tasten „freezer“ und „alarm“ gleichzeitig für 5 Sekunden gedrückt halten bis im Display auf der linken Seite „88“ angezeigt wird.
- Tasten loslassen. Demoprogramm ist aktiviert

- Demoprogramm:
- Die Einstellungen am Bedienmodul können alle vorgenommen werden.
- Der Türöffnungsalarm funktioniert.
- Der Temperaturalarm ist deaktiviert.
- Die Innenraumbeleuchtung und die Kühl-/Gefrierfunktion ist deaktiviert. Bei Geräten mit Ice-Water-Dispenser funktioniert außerdem das Licht über dem Ice-Water-Dispenser.

Deaktivierung

- Gerät vom Stromnetz trennen.

Side by Side Kühl-Gefrier-Kombination KAN93....

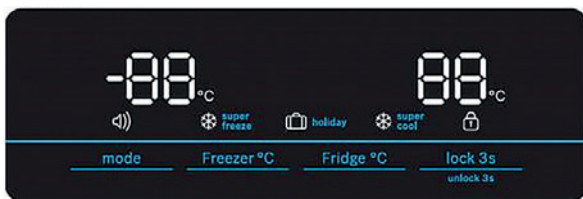

Aktivierung

- Innerhalb der ersten 10 Minuten nach Anschluss an das Stromnetz müssen die Tasten „mode“ & „unlock“ für 3 Sekunden gedrückt gehalten werden. Nach 3 kurzen Pieptönen ist der Demomodus aktiviert.

Deaktivierung

- Die Tasten „mode“ & „unlock“ für mehr als 3 Sekunden gedrückt halten. Nach 2 kurzen Pieptönen ist der Demomodus deaktiviert.

Kühl-Gefrier-Kombinationen KGE49/39/36....., KDE33.... und Stand-Kühlschränke KSW36P....

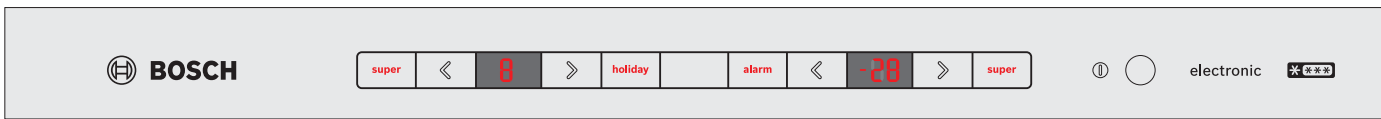

Aktivierung

- Gerät im Innenraum einschalten.
- Die Alarmtaste für 10 Sekunden gedrückt halten.
- Es erfolgt ein Quittierton und die Innenbeleuchtung erlischt.
- Taste loslassen, die Demoschaltung ist aktiviert (Beleuchtung ist aktiviert).

Deaktivierung

- Die Alarmtaste für 10 Sekunden gedrückt halten, bis der Quittierton erfolgt ist.
- Die Demoschaltung ist deaktiviert.
- (Achtung: Wenn das Gerät nur ausgeschaltet wird, bleibt die Demoschaltung weiterhin aktiviert!).

Kühl-Gefrier-Kombinationen ColorGlass KGF56S..., KGF39S... der Serie 8.



Aktivierung

- Gerät anschließen.
- Innerhalb von 10 Sekunden die Tasten „°C“ und „+“ für 3 Sekunden gedrückt halten. „-88“ wird für 2 Sekunden im Display angezeigt.

Deaktivierung

- Gleiche Vorgehensweise wie bei der Aktivierung. Jedoch die beiden Tasten für 5 Sekunden gedrückt halten.
- Um die Deaktivierung der Messerschaltung zu überprüfen: Geräte aus- und wieder einschalten. „88“ im Display sollte nicht angezeigt werden.

Kühl-Gefrier-Kombinationen KGF56P..., KGF39P... der Serie 8 und KGN39A..., 36A... und KGN39LB.... sowie KGN56HI3P der Serie 6..



Aktivierung

- Gerät anschließen.
- Innerhalb von 10 Sekunden die Tasten „°C“ und „+“ für 3 Sekunden gedrückt halten.

Deaktivierung

- Gleiche Vorgehensweise wie bei der Aktivierung. Jedoch die beiden Tasten für 5 Sekunden gedrückt halten.
- Um die Deaktivierung der Messerschaltung zu überprüfen: Geräte aus- und wieder einschalten. „88“ im Display sollte nicht angezeigt werden.

Kühl-Gefrier-Kombination KGF39SM... der Serie 8.



Aktivierung

- Gerät an Stromnetz anschließen.
- Innerhalb von 10 Sekunden „Alarm off“ für 10 Sekunden gedrückt halten, bis ein Ton zu hören ist und das Innenlicht ausgeht.
- Messeschaltung ist aktiviert.

Deaktivierung

- Taste „Alarm off“ für 10 Sekunden gedrückt halten, bis ein Ton zu hören ist.
- Taste loslassen, Messeschaltung ist aktiviert.

Kühl-Gefrier-Kombination KGN36HI32 der Serie 6.



Aktivierung

- Gerät an das Stromnetz anschließen.
- Innerhalb von 10 Sekunden die Taste „Alarm“ unterhalb der Anzeige „super“ für 10 Sekunden gedrückt halten, bis ein Ton zu hören ist.
- Taste loslassen. Messeschaltung ist aktiviert.

Deaktivierung

- Die Taste „Alarm“ für 10 Sekunden gedrückt halten, bis ein Ton zu hören ist.
- Taste loslassen, Messeschaltung ist deaktiviert.
- Durch das Trennen des Geräts vom Stromnetz wird die Messeschaltung nicht deaktiviert.

Kühl-Gefrier-Kombinationen KGV39V..., 36V...der Serie 4.



Aktivierung

- Innerhalb von 10 Sekunden nach Anschluß des Geräts an das Stromnetz, die Taste für die Temperatureinstellung des Gefrierbereichs 10 Sekunden gedrückt halten.
- Es erfolgt ein Quittierton.
- Die Messeschaltung ist nun aktiviert.

Deaktivierung

- Die Taste für die Temperatureinstellung des Gefrierbereichs 10 Sekunden gedrückt halten.

Kühl-Gefrier-Kombinationen KGN36X...der Serie 4.



Aktivierung

- Gerät anschließen.
- Innerhalb von 10 Sekunden die Alarm-Taste für 10 Sekunden drücken.

Deaktivierung

- Alarm-Taste für 10 Sekunden drücken bis ein Ton zu hören ist.

Kühl-Gefrier-Kombinationen KGN36..der Serie 4 mit Indoor-Elektronik.



Aktivierung

- Gerät mit dem Hauptschalter anschalten.
- Taste „Temperatur-Einstellung“ für 15 Sekunden gedrückt halten, bis ein Ton zu hören ist.

Deaktivierung

- Taste „Temperatur-Einstellung“ für 10 Sekunden gedrückt halten, bis ein Ton zu hören ist.
- Der Demomodus bleibt bestehen, wenn das Gerät vom Stromnetz getrennt wird.

Stand-Kühlschränke

Stand-Kühlschränke KSF36... und KSW36... der Serie 8 und KSV36...der Serie 6.



Aktivierung

- Gerät mit dem Hauptschalter anschalten.
- Taste „Alarm“ für 10 Sekunden gedrückt halten, bis ein Ton zu hören ist und das Licht ausgeht.

Deaktivierung

- Taste „Alarm“ für 10 Sekunden gedrückt halten, bis ein Ton zu hören ist.
- Der Demomodus bleibt bestehen, wenn das Gerät ausgeschaltet wird.

Stand-Kühlschränke KSV36..., KSV29...der Serie 4.



Aktivierung

- Gerät mit dem Hauptschalter anschalten.
- Taste „Temperatur-Einstellung“ für 15 Sekunden gedrückt halten, bis ein Ton zu hören ist.

Deaktivierung

- Taste „Temperatur-Einstellung“ für 10 Sekunden gedrückt halten, bis ein Ton zu hören ist.
- Der Demomodus bleibt bestehen, wenn das Gerät vom Stromnetz getrennt wird.

Kühl- und Gefrierschränke – Einbaugeräte.

Kühl-Gefrier-Kombinationen KIF81.... bis KIF87....der Serie 8.



Aktivierung

- Innerhalb der ersten 10 Sekunden nach Anschluss an das Stromnetz muss die Alarm-Taste gedrückt werden und für 15–17 Sekunden gedrückt gehalten werden. Der Demo Mode ist auch nach Aus- und Einschalten des Geräts noch aktiviert.

Deaktivierung

- Zum Beenden des Demo Mode muss die Alarm-Taste während das Gerät in Betrieb ist (die ersten 10 Sekunden nach dem Einschalten ausgeschlossen) für mindestens 10 Sekunden gedrückt gehalten werden.

Kühl-Gefrier-Kombinationen KIN86AF...85AF...,KIS87AD...,77AD..., 52AF...,42AD....., KIR41AD...,31AD....der Serie 6 bzw. 8.

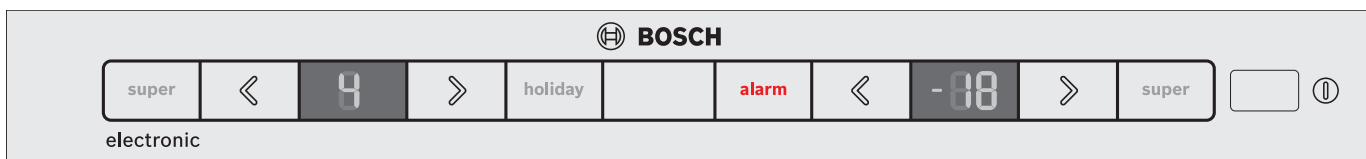

Aktivierung

- Gerät an das Stromnetz anschließen.
- Taste „Temperaturwahl“ für 15 Sekunden drücken.
- Es erfolgt ein Quittierton.
- Die Demoschaltung ist aktiviert, im Gerät geht das Licht an.

Deaktivierung

- Taste „Temperaturwahl“ für 10 Sekunden drücken, bis ein Ton zu hören ist.
- Das Demoprogramm ist deaktiviert.
- Der Demo-Modus bleibt aktiviert, auch wenn das Gerät vom Netz genommen wird.

Einbau-Kühlschränke KIL42V...,KIR41V...,31V...der Serien 8, 6 und 4.



Aktivierung

- Gerät an das Stromnetz anschließen.
- Taste „Temperaturwahl“ für 15 Sekunden drücken.
- Es erfolgt ein Quittierton.
- Die Demoschaltung ist aktiviert, im Gerät geht das Licht an.

Deaktivierung

- Taste „Temperaturwahl“ für 10 Sekunden drücken, bis ein Ton zu hören ist.
- Das Demoprogramm ist deaktiviert.
- Der Demo-Modus bleibt aktiviert, auch wenn das Gerät vom Netz genommen wird.

Geschirrspüler, 60 cm breit.

Geschirrspüler der Serie 8 mit TFT-Display.

Schaltung für vollintegrierte, integrierte und freistehende Geräte sowie Unterbau-Modelle identisch.

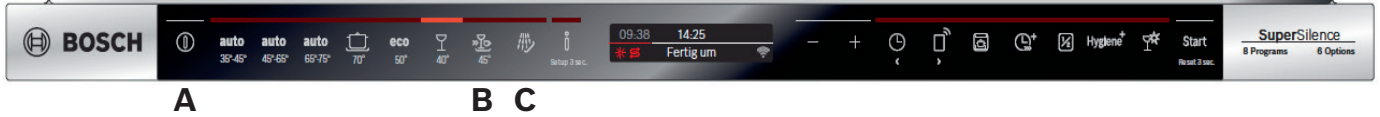

Aktivierung

- Gerät einschalten „A“. Sollte sich das Gerät im Spül-Vorgang befinden, die Taste „Start“ für 3 Sekunden drücken.
- Gerät aus- und wieder einschalten. Sollte sich das Gerät im Programmauswahl-Modus befinden, das Gerät ausschalten.
- Die Tasten „B“ und „C“ gleichzeitig betätigen und gedrückt halten. Dabei das Gerät einschalten „A“.
- Tasten loslassen, sobald PO angezeigt wird.
- Taste „B“ drücken bis „P7/show room“ angezeigt wird.
- Jetzt Taste „C“ drücken um das Programm zu aktivieren.

Deaktivierung

- Gerätetür öffnen und Taste „Start“ für 3 Sekunden drücken.
- Anschließend die Tasten „B“ und „C“ gleichzeitig betätigen.
- Gerät ausschalten „A“. Das Demo-Programm ist nun deaktiviert.

Geschirrspüler der Serie 6 mit TFT-oder LED-Display.

Schaltung für integrierte und freistehende Geräte.



Aktivierung

- Gerät einschalten „A“. Sollte sich das Gerät im Spül-Vorgang befinden, die Taste „Start“ für 3 Sekunden drücken.
- Gerät aus- und wieder einschalten. Sollte sich das Gerät im Programmauswahl-Modus befinden, das Gerät ausschalten.
- Die Tasten „B“ und „C“ gleichzeitig betätigen und gedrückt halten. Dabei das Gerät einschalten „A“.
- Tasten loslassen, sobald PO angezeigt wird.
- Taste „B“ drücken bis „P7/show room“ angezeigt wird.
- Jetzt Taste „C“ drücken um das Programm zu aktivieren.

Deaktivierung

- Taste „Start“ für 3 Sekunden drücken.
- Anschließend die Tasten „B“ und „C“ gleichzeitig betätigen.
- Gerät ausschalten „A“. Das Demo-Programm ist nun deaktiviert.

Geschirrspüler der Serie 6 mit LED.

Schaltung für vollintegriertes Modell.



Aktivierung

- Gerät einschalten „A“. Sollte sich das Gerät im Spül-Vorgang befinden, die Taste „Start“ für 3 Sekunden drücken.
- Gerät aus- und wieder einschalten. Sollte sich das Gerät im Programmauswahl-Modus befinden, das Gerät ausschalten.
- Die Tasten „B“ und „C“ gleichzeitig betätigen und gedrückt halten. Dabei das Gerät einschalten „A“.
- Tasten loslassen, sobald PO angezeigt wird.
- Taste „B“ drücken bis „P7/show room“ angezeigt wird.
- Jetzt Taste „C“ drücken um das Programm zu aktivieren.

Deaktivierung

- Wenn das Demo-Programm aktiviert ist, die Türe öffnen.
- Taste „Start“ für 3 Sekunden drücken.
- Anschließend die Tasten „B“ und „C“ gleichzeitig betätigen.
- Gerät ausschalten „A“. Das Demo-Programm ist nun deaktiviert.

Geschirrspüler der Serie 4.

Schaltung für integrierte und freistehende Geräte sowie Unterbau-Modelle identisch.



Aktivierung

- Gerät einschalten „A“. Sollte sich das Gerät im Spül-Vorgang befinden, die Taste „Start“ für 3 Sekunden drücken.
- Gerät aus- und wieder einschalten. Sollte sich das Gerät im Programmauswahl-Modus befinden, das Gerät ausschalten.
- Die Tasten „B“ und „C“ gleichzeitig betätigen und gedrückt halten. Dabei das Gerät einschalten „A“.
- Tasten loslassen, sobald PO angezeigt wird.
- Taste „B“ drücken bis „P7/show room“ angezeigt wird.
- Jetzt Taste „C“ drücken um das Programm zu aktivieren.

Deaktivierung

- Gerätetür öffnen und Taste „Start“ für 3 Sekunden drücken.
- Anschließend die Tasten „B“ und „C“ gleichzeitig betätigen.
- Gerät ausschalten „A“. Das Demo-Programm ist nun deaktiviert.

Geschirrspüler der Serie 4.

Schaltung für vollintegrierte Geräte.



Aktivierung

- Gerät einschalten „A“. Sollte sich das Gerät im Spül-Vorgang befinden, die Taste „Start“ für 3 Sekunden drücken.
- Gerät aus- und wieder einschalten. Sollte sich das Gerät im Programmauswahl-Modus befinden, das Gerät ausschalten.
- Die Tasten „B“ und „C“ gleichzeitig betätigen und gedrückt halten. Dabei das Gerät einschalten „A“.
- Tasten loslassen, sobald PO angezeigt wird.
- Taste „B“ drücken bis „P7/show room“ angezeigt wird.
- Jetzt Taste „C“ drücken um das Programm zu aktivieren.

Deaktivierung

- Gerätetür öffnen und Taste „Start“ für 3 Sekunden drücken.
- Anschließend die Tasten „B“ und „C“ gleichzeitig betätigen.
- Gerät ausschalten „A“. Das Demo-Programm ist nun deaktiviert.

Geschirrspüler 45 cm.

Geschirrspüler der Serie 6, vollintegriert. Beispiel SPV66TX00D.



Aktivierung

- Gerät einschalten „A“. Sollte sich das Gerät im Spül-Vorgang befinden, die Taste „Start“ für 3 Sekunden drücken.
- Gerät aus- und wieder einschalten. Sollte sich das Gerät im Programmauswahl-Modus befinden, das Gerät ausschalten.
- Die Tasten „B“ und „C“ gleichzeitig betätigen und gedrückt halten. Dabei das Gerät einschalten „A“.
- Tasten loslassen, sobald PO angezeigt wird.
- Taste „B“ drücken bis „P7/show room“ angezeigt wird.
- Jetzt Taste „C“ drücken um das Programm zu aktivieren.

Deaktivierung

- Gerätetür öffnen und Taste „Start“ für 3 Sekunden drücken.
- Anschließend die Tasten „B“ und „C“ gleichzeitig betätigen.
- Gerät ausschalten „A“. Das Demo-Programm ist nun deaktiviert.

Geschirrspüler der Serie 6, integriert. Beispiel SPI46MS01E.



Aktivierung

- Gerät einschalten „A“. Sollte sich das Gerät im Spül-Vorgang befinden, die Taste „Start“ für 3 Sekunden drücken.
- Gerät aus- und wieder einschalten. Sollte sich das Gerät im Programmauswahl-Modus befinden, das Gerät ausschalten.
- Die Tasten „B“ und „C“ gleichzeitig betätigen und gedrückt halten. Dabei das Gerät einschalten „A“.
- Tasten loslassen, sobald PO angezeigt wird.
- Taste „B“ drücken bis „P7/show room“ angezeigt wird.
- Jetzt Taste „C“ drücken um das Programm zu aktivieren.

Deaktivierung

- Gerätetür öffnen und Taste „Start“ für 3 Sekunden drücken.
- Anschließend die Tasten „B“ und „C“ gleichzeitig betätigen.
- Gerät ausschalten „A“. Das Demo-Programm ist nun deaktiviert.

Backöfen.

Backöfen Serie 8 mit TFT-Touchdisplay, inkl. Kompaktgeräte wie Dampfbacköfen, Dampfgarer und Mikrowellen-Kompaktbacköfen.



Aktivierung

- Die Aktivierung ist nur innerhalb von 3 Minuten nach der Verbindung des Geräts mit dem Stromnetz möglich.
- Gerät einschalten (A) und Taste „menu“ (B) drücken.
- Den Bedienring drehen, bis „Grundeinstellungen“ sichtbar wird.
- Die Taste „Grundeinstellungen“ drücken.
- So oft die Taste „weitere Einstellungen“ drücken, bis „Demo-Modus“ sichtbar wird.
- „Demomodus“ drücken.
- Mit dem Bedienring auswählen, ob Demoschaltung „mit Dia-Show“ (Empfehlung) oder Demoschaltung „ohne Dia-Show“.
- „menue“ drücken und die Einstellung speichern.

Deaktivierung

- Vorgehen wie bei der Aktivierung. Beim letzten Schritt kann im „Demo-Modus“ dieser auch ausgeschaltet werden.
- Wenn der Strom nachts abgeschaltet wird, startet der Demo-Modus nach Anschalten des Stroms wieder.

Backöfen der Serie 8 mit TFT-Display.



Aktivierung

- Die Aktivierung ist nur innerhalb von 3 Minuten nach der Verbindung des Geräts mit dem Stromnetz möglich.
- Gerät einschalten (A) und Taste „i“ (B) für 3 Sekunden drücken.
- Taste „Uhr“ (C) drücken, um zu den Grundeinstellungen zu gelangen.
- Taste „Uhr“ 16x drücken, um zum „Demo-Modus“ zu gelangen.
- Mit dem Bedienring (D) den Demo-Modus aktivieren.
- Die Taste „i“ (B) 3 Sekunden drücken um den „Demo-Modus“ zu speichern.

Deaktivierung

- Vorgehen wie bei der Aktivierung. Beim vorletzten Schritt kann über den Bedienring (D) der „Demo-Modus“ auch ausgeschaltet werden.
- Wenn der Strom nachts abgeschaltet wird, startet der Demo-Modus nach Anschalten des Stroms wieder.

Backöfen und Herde der Serie 6.



Backöfen mit Demo-Modus: HRG578CS6, HBG5780S6, HBA578BS0, HBA578BB0, HBA578BW0



Einbauherde mit Demo-Modus: HEA5784S0, HEA5784S1, HEB578BS0, HEB578BS1

Aktivierung

- Im Demo-Modus ist die Heizfunktion des Gerätes deaktiviert. Das Gerät kann einen Temperaturanstieg auf dem Display simulieren, Heißluftgebläse und Innenraumbeleuchtung sind aktiv.
- Der Modus kann nur innerhalb von 5 Minuten nachdem das Gerät an das Stromnetz angeschlossen wurde, aktiviert bzw. deaktiviert werden.
- Beim Einschalten der Stromzufuhr startet die Uhrzeit im Display bei „12:00“. Die Uhrzeit wird blinkend angezeigt. Entweder die Uhrzeit mit der Uhr-Taste bestätigen (Uhrzeit hört auf zu blinken) oder die korrekte Zeit mit den +/- Tasten einstellen und anschließend mit der Uhr-Taste bestätigen.
- Darauf achten, dass der Funktionswähler auf der Nullstellung ist.
- Die Uhr -Taste 3 Sekunden drücken. Im Display erscheint „c01 1“.
- Tasten +/- so oft drücken, bis „c13“ angezeigt wird.
- Nun bei Backöfen mit dem rechten Knebel den Wert von 0 auf 1 verstellen. Bei Herden den Temperaturwähler rechts vom Display dafür nutzen
- Zum Speichern die Uhr-Taste 3 Sekunden drücken.
- Demomodus ist aktiv, dies wird durch Blinken des Doppelpunkts in der Uhrzeit angezeigt.

Deaktivierung

- Vorgehen in den ersten Schritten wie bei der Aktivierung (solle es sich um einen Herd handeln, das Gerät vom Netz trennen, indem die Sicherung im Sicherungskasten ausgeschaltet wird).
- Wenn „c13 1“ im Display erscheint, den rechten Knebel von 1 auf 0 verstellen, anschließend zum Speichern die Uhr-Taste 3 Sekunden drücken.

Demo-Modus bei den Einbauherden mit TFT-Display HEH579CS6, HEG579US6, HEG539US6, HBG579BS0

Aktivierung

- Der Demo-Modus kann nur innerhalb von 5 Minuten nachdem das Gerät an das Stromnetz angeschlossen wurde, aktiviert werden. Das Aktivieren des Demo-Modus erfolgt in den Grundeinstellungen.
- Taste "Uhrzeit" ca. 3 Sek. drücken. Im Display erscheint die erste Grundeinstellung.
- Die Einstellungen mit dem Temperaturwähler ändern, bis "Demo-Modus" erscheint.
- Zur Bestätigung erneut die Uhr-taste ca. 3 Sek. lang drücken.

Deaktivierung

- Vorgehen wie bei der Aktivierung. Dazu das Gerät kurz vom Netz nehmen, indem sie Sicherung im Sicherungskasten ausgeschalten wird. Der Demomodus kann dann innerhalb von ca. 5 Min. deaktiviert werden.

Immer und überall: 100% auch nach dem Kauf.

Unsere Service-Experten stehen Ihnen jederzeit mit Rat und Tat zur Seite – persönlich, kompetent und zuverlässig.

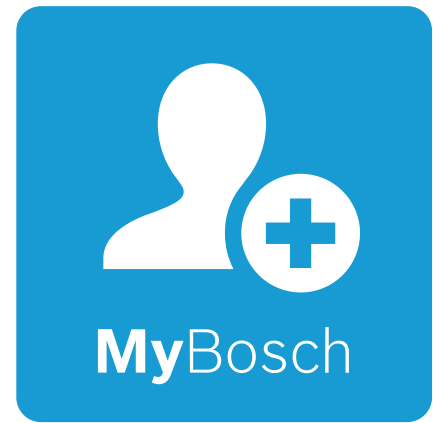

Von Mensch zu Mensch.



Reparaturannahme und Ersatzteilbestellung.

Unser Kundendienst steht Ihnen Mo. – So. von 7:00 – 22:00 Uhr zur Verfügung.
Für Großgeräte unter **089/69 33 93 39**.
Für Kleingeräte unter **0911/70 44 00 40**.



Beratung vor und nach dem Kauf.

Das Infoteam steht Ihnen mit Rat und Tat zur Seite.
Mo. - Fr. von 8:00 - 18:00 Uhr.
Für Großgeräte unter **089/69 33 93 39**.
Für Kleingeräte - wie Staubsauger oder Kaffeeautomaten unter **0911/70 44 00 40**.



Kundenorientierte Servicezeiten.

Mo. - Fr. sind Techniker-Besuche von 7:00 bis 19:00 Uhr möglich. 700 Techniker sind in Deutschland verfügbar.



Faire Reparaturpreise. Absolute Preissicherheit.

Klarheit von Anfang an.



Bestnote für den Service.

In Deutschlands größtem Service-Ranking von Die WELT hat der Bosch Kundendienst 2018 zum 6. Mal in Folge als Branchengewinner abgeschnitten.

MyBosch: Ihr digitaler Produktbegleiter unter www.mybosch.de



Einmal registrieren. Vielfach profitieren.

Verlängerte Garantien, Produktzugaben und exklusive VIP-Angebote.



Alles, was Sie wissen müssen. Wenn Sie es wissen müssen.

Gebrauchsanleitungen und Gerätedaten einfach abrufen.



Ihr Draht zu uns. Einfach und schnell.

Über die MyBosch Homepage www.mybosch.de oder die MyBosch Service-Hotline: 089 – 69339339



Tipps und Tricks. Individueller Service.

MyBosch erklärt Ihnen alles, was Sie zu Ihrem Bosch Hausgerät wissen müssen.



Verkaufs- und Lieferbedingungen der Robert Bosch Hausgeräte GmbH

Ausgabe Oktober 2018

I. Allgemeines

- Die nachstehenden Bedingungen gelten für alle unsere Warenlieferungen im Geschäft mit Wiederverkäufern (Besteller) und unabhängig von dem gewählten Bestellweg (telefonische Bestellung, Web-Bestellsysteme, etc.). Waren im Sinne dieser Bedingungen sind Haushaltsgeräte (Groß- und Kleingeräte), sowie Ersatzteile und Zubehör.
- Abweichende und/oder ergänzende Bedingungen des Bestellers, die wir nicht ausdrücklich schriftlich anerkennen, sind für uns unverbindlich, auch wenn wir ihnen nicht ausdrücklich widersprechen oder wir in deren Kenntnis eine Leistung vorbehaltlos ausführen oder annehmen.
- Änderungen, Ergänzungen und sonstige Sondervereinbarungen bedürfen zu ihrer Wirksamkeit der Schriftform. Dies gilt auch für die Aufhebung dieses Schriftformerfordernisses.

II. Angebote, Aufträge

- Unsere Angebote sind grundsätzlich unverbindlich und können ohne Vorankündigung von uns abgeändert werden, außer ein Angebot ist ausdrücklich und schriftlich als verbindlich gekennzeichnet.
- Aufträge des Bestellers werden erst mit Annahme verbindlich. Aufträge gelten erst dann als angenommen, wenn Lieferung erfolgt ist. Auftragseingangsbestätigungen bzw. von uns erstellte Auftragskopien bestätigen nur den Eingang des Auftrags, stellen jedoch keine Annahme oder Bestätigung des Auftrags selbst dar.
- Alle Angaben zu den Eigenschaften der Waren, die wir in der Werbung, in Prospekten oder sonstigen Unterlagen machen, gelten nur als unverbindliche Hinweise und gehören nicht zur vereinbarten Beschaffenheit, sofern sie dort nicht ausdrücklich als Angabe zur Beschaffenheit vereinbart sind.

III. Lieferung

- Die Gefahr geht auf den Besteller über, sobald die Ware unsere Versandstelle verlassen hat. Ist die Ware versandbereit, und verzögert sich die Versendung oder die Abnahme aus Gründen, die der Besteller zu vertreten hat, so geht die Gefahr mit dem Zugang der Anzeige der Versandbereitschaft auf den Besteller über.
- Angegebene Lieferfristen oder Liefertermine sind unverbindlich, sofern sie nicht schriftlich und ausdrücklich als verbindlich vereinbart werden.
- Ist die Einhaltung der Lieferzeit infolge von uns nicht beherrschbarer Umstände wie z.B. Naturkatastrophen, Krieg, Terror, Aufruhr, Eingriffe von hoher Hand, Energiemangel oder Arbeitskampfmaßnahmen bei uns oder unseren Zulieferanten nicht möglich, so tritt eine angemessene Verlängerung der Lieferzeit ein. Sollten die hindernden Umstände länger als 4 Wochen andauern, ist jeder Vertragspartner zum Rücktritt berechtigt.
- Sofern wir mit einer Lieferung in Verzug geraten sind und dem Besteller hierdurch ein Schaden entsteht, kann der Besteller eine pauschale Verzugsentschädigung für jede vollendete Woche des Verzuges von je 0,5%, insgesamt jedoch höchstens 5% des Kaufpreises der verspäteten Lieferung verlangen. Der Nachweis eines höheren oder niedrigeren Verzugschadens bleibt den Vertragsparteien unbenommen; die Verzugsentschädigung ist entsprechend anzurechnen. Darüber hinaus kann der Besteller bei Lieferverzug nach den gesetzlichen Bestimmungen vom Vertrag zurücktreten. Für Schadenersatzansprüche statt der Leistung gilt Ziffer XIV. Weitere Ansprüche des Bestellers sind in allen Fällen verspäteter Lieferung ausgeschlossen.
- Werden Versand oder Zustellung auf Wunsch des Bestellers um mehr als einen Monat nach Anzeige der Versandbereitschaft verzögert, kann dem Besteller für jeden angefangenen Monat Lagergeld in Höhe von 0,5%, höchstens jedoch insgesamt 5% des Kaufpreises der Lieferung berechnet werden. Der Nachweis höherer oder niedrigerer Lagerkosten bleibt den Vertragsparteien unbenommen.

IV. Preise

- Unsere Preisstellung, d.h. Abgabepreise zuzüglich Transportkosten, sofern separat ausgewiesen, versteht sich bis zur ständigen Versandadresse des Bestellers einschließlich Normalverpackung.
- Sonderwünsche des Bestellers (z.B. Lieferung an eine andere Anschrift, als die des Bestellers, beschleunigte Versandart, Spezialverpackung, Beauftragung eines bestimmten Spediteurs) werden, soweit möglich, berücksichtigt. Dadurch entstehende Mehrkosten trägt der Besteller. Für Kleinaufträge können Zuschläge laut Preisliste verlangt werden.
- Wenn der Besteller neben der Ware die von uns angebotene und vom Endkunden gewünschte Serviceleistung „Objektbelieferung“, „Endkundenbelieferung“ oder „Endkundenbelieferung Side by Side“ bestellt, ist er verpflichtet, den Endkunden über Inhalt und Umfang der jeweiligen Serviceleistung zu unterrichten und si-

cherzustellen, dass der Endkunde die Mitwirkungspflichten und Voraussetzungen gemäß unserer Leistungsbeschreibung erfüllt. Vom Besteller angegebene Wunschliefertermine des Endkunden sind unverbindlich. Änderungen der Händlernettopreise werden in der Regel 3 Monate vor dem Umstellungsstichtag bekannt gegeben. Sie gelten für alle Liefertermine ab dem genannten Umstellungsstichtag.

- Für Küchenkommissionen, die bereits bei Bestellung an einen Endkunden verkauft sind, gilt folgende Sonderregelung: Die in der Auftragseingangsbestätigung bzw. in der von uns erstellten Auftragskopie angegebenen Preise, bleiben 3 Monate über den Umstellungsstichtag hinaus verbindlich.
- Sonderpreise gelten, solange wir sie nicht widerrufen haben, oder ein angekündigter Stichtag eingetreten ist.

V. Zahlungen

- Zahlungen sind fällig und zu leisten entsprechend dem vereinbarten Zahlungsziel. Soweit Zahlungen im Wege des SEPA-Lastschriftverfahrens erfolgen, leiten wir dem Besteller spätestens einen Tag vor Fälligkeit der Zahlung eine Vorabinformation (z. B. im Rahmen einer Rechnung) zu, die den Lastschriftbetrag und das Fälligkeitsdatum enthält. Bei Projektgeschäften können wir nach eigener Wahl die Lieferung zurückhalten, bis der gesamte Kaufpreis für die jeweiligen Waren vollständig im Voraus bezahlt oder bis eine angemessene Sicherheit (wie z. B. eine Bürgschaft eines Dritten) geleistet wurden.
- Der Besteller gerät in Verzug, wenn ihm nach Eintritt der Fälligkeit eine Mahnung zugeht, ohne Mahnung 14 Tage nach Fälligkeit und Zugang einer Rechnung oder gleichwertigen Forderungsaufstellung. Zahlungen gelten unabhängig von der Zahlungsmethode an dem Tag als geleistet, an dem wir über den Betrag verfügen können.
- Sofern von uns Schecks oder Wechsel entgegengenommen werden, erfolgt die Entgegennahme erfüllungshalber unter dem Vorbehalt der ordnungsgemäßen Einlösung oder Gutschrift bei uns. Diskont- und Einzugsspesen sind vom Besteller zu vergüten.
- Bei Nichteinlösen von Schecks oder Wechseln, bei Rücklastschriften bei einem SEPA-Lastschriftverfahren, bei Zahlungseinstellung sowie bei einem Antrag auf Eröffnung eines Insolvenzverfahrens über das Vermögen des Bestellers, oder wenn vergleichbare begründete Anhaltspunkte vorliegen, die eine Zahlungsunfähigkeit des Bestellers nahe legen, werden im Fall des Zahlungsverzugs unsere sämtlichen Forderungen – auch im Falle einer Stundung – sofort fällig.
- Bei Zahlungsverzug sind wir berechtigt, Verzugszinsen von jährlich neun Prozentpunkten über dem jeweiligen Basiszinssatz zu berechnen.
- Wenn sich nach Abschluss des Vertrages mit dem Besteller herausstellt, dass die Erfüllung der vertraglichen Verpflichtungen des Bestellers aufgrund der Finanzlage des Bestellers (insbesondere bei Zahlungseinstellung, Antrag auf Eröffnung eines Insolvenzverfahrens, Beschlagnahme oder Zwangsvollstreckungsmaßnahmen, Erhebung von Wechsel- oder Scheckprotesten und Weigerung der Einlösung von Lastschriften, auch im Verhältnis zu Dritten) gefährdet ist, können wir nach eigener Wahl die Lieferung zurückhalten, bis der gesamte Kaufpreis für die jeweiligen Waren vollständig im Voraus bezahlt oder bis eine angemessene Sicherheit (wie z. B. eine Bürgschaft eines Dritten) geleistet wurde. Das Gleiche gilt, wenn sich infolge des Zahlungsverzugs des Bestellers begründete Zweifel an der Solvenz oder Bonität des Bestellers ergeben.
- Wenn in den in Ziffer V.6 genannten Fällen die Vorauszahlung oder die Sicherheit vom Besteller innerhalb von zwei Wochen nach Aufforderung durch uns nicht geleistet wird, können wir vom Vertrag zurücktreten.
- Der Besteller kann nur mit solchen Forderungen aufrechnen, die unbestritten oder rechtskräftig festgestellt sind. Entsprechendes gilt für die Ausübung von Zurückbehaltungsrechten, die der Besteller darüber hinaus nur geltend machen kann, soweit diese auf demselben Vertragsverhältnis beruhen und in einem angemessenen Verhältnis zu den aufgeführten Mängeln stehen.

VI. Eigentumsvorbehalt

- Die Ware bleibt unser Eigentum bis zur vollständigen Erfüllung sämtlicher uns aus der laufenden Geschäftsverbindung mit dem Besteller jetzt und zukünftig zustehenden Ansprüche (Vorbehaltsware). Der Besteller ist zum Weiterverkauf der Vorbehaltsware nur im ordnungsgemäßen Geschäftsgang gegen Bezahlung, sonst nur unter Weitergabe des Eigentumsvorbehalts berechtigt, nicht aber zu anderen Verfügungen, insbesondere nicht zur Sicherungsübereignung und Verpfändung. Teilzahlungsverkäufe des Bestellers, die durch Dritte finanziert werden, gelten nicht als Verkauf im ordnungsgemäßen Geschäftsgang gegen

Bezahlung. Der Besteller tritt hiermit schon jetzt seine künftigen Kaufpreisforderungen aus dem Weiterverkauf der Vorbehaltsware mit allen Nebenrechten an uns ab und verpflichtet sich, uns auf Verlangen die zur Einziehung erforderlichen Angaben über die abgetretenen Forderungen zu erteilen sowie die erforderlichen Unterlagen auszuhändigen. Alle Kosten, die uns durch Einziehung der abgetretenen Kaufpreisforderungen entstehen, hat der Besteller zu tragen. Bis auf Widerruf ist der Besteller auch nach der Abtretung zur Einziehung der abgetretenen Forderungen aus der Weiterveräußerung befugt.

2. Bei Pflichtverletzungen, insbesondere bei Zahlungsverzug, Eröffnung eines Insolvenzverfahrens, Wechselprotest oder wenn vergleichbare begründete Anhaltspunkte vorliegen, die eine Zahlungsunfähigkeit des Bestellers nahe legen, sind wir nach Setzen einer angemessenen Frist zum Rücktritt und zur Rücknahme der Vorbehaltsware berechtigt, sowie zum Widerruf der Einziehungsbefugnis. Der Besteller ist zur Herausgabe verpflichtet. Eine zwischen Lieferung und Rücknahme eingetretene Wertminderung ist angemessen zu berücksichtigen; der Besteller ist zum Wertersatz verpflichtet. Wir sind berechtigt, den Bestand der Vorbehaltsware aus dem Geschäftslokal des Bestellers zu erfassen und abzuholen, nach vorheriger Androhung zu verwerten und uns unter Anrechnung auf die offenen Ansprüche aus dem Erlös zu befriedigen.
3. Wird die Vorbehaltsware mit anderen, uns nicht gehörenden Gegenständen untrennbar verbunden, so erwerben wir das Mit Eigentum an der neuen Sache im Verhältnis des Wertes der Vorbehaltsware zu den anderen verbundenen Gegenständen zum Zeitpunkt der Verbindung.
4. Verbindet der Besteller die Vorbehaltsware mit Grundstücken oder beweglichen Sachen, so tritt er schon jetzt die ihm wegen dieser Verbindung zustehenden Forderungen mit allen Nebenrechten an uns ab. Diese Abtretung beschränkt sich der Höhe nach auf den Teil der jeweiligen Forderung, der dem Fakturenwert der Vorbehaltsware zuzüglich eines Zuschlags von 10% auf diesen Fakturenwert entspricht.
5. Verlust, Beschädigung, Pfändung oder sonstige Eingriffe Dritter hinsichtlich der Vorbehaltsware oder Pfändung der abgetretenen Forderungen sind uns unverzüglich anzuzeigen. Im Falle der Pfändung der Vorbehaltsware hat der Besteller uns sofort das Pfändungsprotokoll und eine eidesstattliche Versicherung darüber zuzusenden, dass die gepfändeten Gegenstände mit den von uns gelieferten identisch sind. Im Falle der Pfändung der abgetretenen Forderungen ist uns sofort der Pfändungs- und Überweisungsbeschluss zu übersenden. Etwaige Kosten von Interventionen trägt der Besteller.

VII. Untersuchungspflicht und Mängelanzeige

1. Hat der Besteller die Mängelanzeige gemäß § 377 Abs. 1 HGB unterlassen, so ist der Rückgriff des Bestellers ausgeschlossen, es sei denn, dass es sich um einen Mangel handelt, der bei der Untersuchung nicht erkennbar war.
2. Dies gilt auch, wenn vereinbart ist, dass wir die Ware direkt an einen Dritten liefern (Streckengeschäft).

VIII. Mängelrechte

1. Änderungen in der Konstruktion oder Ausführung, die weder die Funktionstüchtigkeit noch den Wert der Ware beeinträchtigen, stellen keinen Mangel dar.
2. Ist die Ware mangelhaft, so werden wir den Mangel nach unserer Wahl in angemessener Frist unentgeltlich durch unseren Kundendienst beseitigen oder eine mangelfreie Sache liefern (Nacherfüllung). Schlägt die Nacherfüllung fehl, kann der Besteller von dem Vertrag zurücktreten oder den Kaufpreis mindern.
3. Alle gesetzlichen und vertraglichen Ansprüche des Bestellers, die in einem Mangel der Ware ihren Grund haben, verjähren innerhalb von 24 Monaten nach Ablieferung. Im Falle der Nachbesserung beginnt der verbleibende Teil der ursprünglichen Verjährungsfrist mit der Rückgabe der nachgebesserten Ware zu laufen. Dasselbe gilt im Falle der Ersatzlieferung. Diese Beschränkungen gelten jedoch nicht, wenn (a) ein Mangel arglistig verschwiegen wurde oder (b) eine Garantie für die Beschaffenheit der Ware übernommen wurde (diesbezüglich gilt gegebenenfalls die sich aus der Garantie ergebende Haftungsregelung bzw. Verjährungsfrist). Im Falle von Schadenersatzansprüchen gelten diese Beschränkungen weiterhin nicht in folgenden Fällen: (a) Verletzung von Leben, Körper oder Gesundheit, (b) Vorsatz und (c) grobe Fahrlässigkeit von unseren Organen oder leitenden Angestellten.
4. Für Schadenersatzansprüche gilt Ziffer XIV., darüber hinausgehende Ansprüche des Bestellers sind vorbehaltenlich Ziffer IX. ausgeschlossen.

IX. Rückgriff des Bestellers im Rahmen des Verbrauchsgüterkaufs

1. Werden durch den Verbraucher berechtigte Nacherfüllungsansprüche gegenüber dem Besteller geltend gemacht, so kann der Besteller die Nacherfüllung kostenlos durch unseren Kundendienst durchführen lassen. Dies gilt entsprechend für alle sonstigen Weiterverkäufer, die gegenüber Verbrauchern berechtigte Nacherfüllungsansprüche erfüllen müssen. Sofern der Besteller Weiterverkäufer beliefert, ist er verpflichtet, diese auf diese Mög-

lichkeit hinzuweisen.

2. Musste der Besteller aufgrund eines vom Verbraucher geltend gemachten Mangels, der bereits beim Übergang der Gefahr auf den Besteller vorhanden war, einen Mangel beseitigen oder eine mangelfreie Sache als Ersatz liefern, so ist er berechtigt, gemäß den nachfolgenden Bestimmungen Ersatz der hierfür erforderlichen Aufwendungen von uns zu verlangen. Zum Nachweis soll der Besteller innerhalb eines Monats gerechnet ab Leistungserbringung folgende Unterlagen vollständig einreichen:
 - a. Kopie des Kaufbeleges des Verbrauchers
 - b. durch den Verbraucher abgezeichneten Leistungsnachweis incl. Fehlerbeschreibung mit Gerätedaten.
 - c. das ausgetauschte Ersatzteil mit Rechnung für das neue Ersatzteil
 - d. bzw. die ausgetauschte Ware
 Die Leistung muss fachgerecht erbracht sein, insb. unter Einhaltung der Vorschriften über die Sicherheit von Produkten und der VDE-Bestimmungen, der DVGW-Vorschriften, des Maschinenschutzgesetzes und entsprechend dem Qualitätsstandard DIN EN ISO 9001. Es dürfen nur Original-Ersatzteile verwendet werden.
3. Die Kosten für Material, das über das Zentrallager in Fürth bezogen wurde, erstatten wir zum Einkaufspreis. Die Aufwendungen für Anfahrt und Arbeitszeit erstatten wir pauschal: 18,00 € für Reparaturen an Kleingeräten incl. Bodenpflege und 37,00 € für Reparaturen an Großgeräten.
4. Möchte der Besteller eine mangelfreie Sache als Ersatz liefern, so wird er die vorherige Einwilligung zur Übernahme der Kosten dafür von uns einholen.
5. Die vorstehenden Sätze finden auf die Ansprüche des Bestellers entsprechende Anwendung, wenn dieser nicht direkt an den Verbraucher verkauft hat, sondern Wiederverkäufer beliefert hat, die ihrerseits Nacherfüllungsansprüche von Verbrauchern erfüllt haben und der Besteller diesen die erforderlichen Aufwendungen ersetzen musste.
6. Rückgriffsansprüche des Bestellers gegen uns bestehen nicht, wenn der Besteller seinen Abnehmern über die gesetzlichen Mängelansprüche hinausgehende Leistungen gewährt oder wenn die Ware aufgrund öffentlicher Äußerungen als mangelhaft gerügt wurde, die nicht auf uns zurückzuführen sind. Beruhen diese fehlerhaften öffentlichen Äußerungen auf eigenen Aussagen des Bestellers, so stellt dieser uns von jeglichen Ansprüchen Dritter frei.

X. Endabnehmergarantie

1. Für unsere Hausgeräte übernehmen wir eine Garantie gegenüber dem Endabnehmer nach Maßgabe der für die jeweilige Ware geltenden Garantiebestimmungen. Diese Garantie lässt die Mängelhaftungsverpflichtungen des Bestellers gegenüber seinem Kunden unberührt. Garantieansprüche werden durch unseren Kundendienst erfüllt.
2. Sofern der Besteller Wiederverkäufer beliefert, ist er verpflichtet, diese auf unsere Endabnehmergarantie hinzuweisen. Ebenso ist er verpflichtet, den Endabnehmer darauf hinzuweisen, wenn es sich bei der Ware um eine gebrauchte Sache (B-Ware, etc.) handelt, für die wir keine oder eine nur eingeschränkte Herstellergarantie übernehmen.

XI. Rechteeinräumung

1. Wir gewähren dem Besteller ein einfaches, unentgeltliches, jederzeit widerrufliches, räumlich und zeitlich unbeschränktes Nutzungsrecht an dem dem Besteller von uns zur Verfügung gestellten Bild-, Text-, Foto-, Musik- und Filmmaterial, Aufstellern, Broschüren, Flyern, Katalogen und sonstigen Werbemitteln („Produktmaterial“) ausschließlich zur Bewerbung der auf das Produktmaterial bezogenen Ware. Das Nutzungsrecht kann im Einzelfall in beschränkterem Umfang gewährt werden.
2. Der Besteller darf das Produktmaterial nicht rechtswidrig und nur in einer Weise verwenden, die dem Ruf und dem Ansehen von uns und unseren Waren nicht abträglich ist. Das Produktmaterial darf vom Besteller nicht verändert werden. Ausgenommen hiervon sind Änderungen des Formats und die Verwendung von Ausschnitten, sofern hierdurch der wesentliche Gehalt des Produktmaterials nicht verändert wird.
3. Der Besteller ist verpflichtet, das Produktmaterial deutlich mit etwaigen Urhebervermerken und Quellenhinweisen zu versehen, die in den Daten zu dem jeweiligen Produktmaterial hinterlegt sind. Der Besteller ist nicht berechtigt, die zu dem jeweiligen Produktmaterial hinterlegten Daten zu verändern oder zu entfernen.
4. Sollten aufgrund einer nicht diesen Nutzungsbedingungen entsprechenden Verwendung des Produktmaterials durch den Besteller Ansprüche Dritter gegen uns geltend gemacht werden, stellt uns der Besteller von sämtlichen Ansprüchen frei. Dies umfasst auch die Kosten einer angemessenen Rechtsverteidigung.
5. Für Schadenersatzansprüche des Bestellers gilt Ziffer XIV.

XII. Gewerbliche Schutzrechte; Rechtsmängel

1. Sofern ein Dritter wegen der Verletzung eines gewerblichen Schutzrechtes oder Urheberrechts („Schutzrecht“) durch von uns gelieferte Waren gegen den Besteller berechtigte Ansprüche er-

hebt, haften wir gegenüber dem Besteller wie folgt:

- a. Nach unserer Wahl und auf unsere Kosten werden wir entweder ein Nutzungsrecht für das Schutzrecht erwirken, die Ware so ändern, dass das Schutzrecht nicht verletzt wird, oder die Ware austauschen. Falls uns dies nicht zu angemessenen Bedingungen möglich ist, kann der Besteller die gesetzlichen Rücktritts- oder Minderungsrechte geltend machen.
 - b. Die vorstehend genannten Verpflichtungen bestehen nur dann, wenn uns der Besteller über die von Dritten geltend gemachten Ansprüche unverzüglich schriftlich verständigt, eine Verletzung nicht anerkennt und uns alle Abwehrmaßnahmen und Vergleichsverhandlungen vorbehalten bleiben.
2. Ansprüche des Bestellers sind ausgeschlossen, soweit die Schutzrechtsverletzung durch spezielle Vorgaben des Bestellers, durch eine von uns nicht voraussehbare Anwendung, durch nicht bestimmungsgemäße Verwendung oder dadurch verursacht wird, dass die Ware vom Besteller verändert oder zusammen mit nicht von uns gelieferten Produkten eingesetzt wird.
 3. Für Schadenersatzansprüche gilt Ziffer XIV. Weitergehende Ansprüche wegen eines Rechtsmangels sind ausgeschlossen.

XIII. Produktsicherheits- und regulatorische Anforderungen

1. Die Ware dieses Kaufvertrages (i) erfüllt alle lokalen (produktsicherheits-) rechtlichen Anforderungen (insbesondere länderspezifische technische Anforderungen, Anleitungen und Sicherheitshinweise in der richtigen Sprache usw.) und (ii) hat die erforderlichen regulatorischen Produktkennzeichnungen (z.B. Energielabel, CE Kennzeichnung, usw.) für den Verkauf in dem Land, in dem die Ware an den Besteller geliefert wird oder in dem mit dem Besteller vereinbarten Verkaufsland ("Bestimmungsland"). Ware, die den Anforderungen gemäß (i) und (ii) genügt, wird im Folgenden "rechtlich konforme" Ware genannt.
2. Der Besteller, der die Ware direkt oder indirekt in anderen Ländern als dem Bestimmungsland verkauft ("zusätzliche Verkaufsländer"), ist verpflichtet sicherzustellen, dass die betroffene Ware in jedem zusätzlichen Verkaufsland rechtlich konform ist, vor allem hinsichtlich elektrischer Standards. Der Besteller oder jeglicher Dritte ist verpflichtet, uns von jeglicher Haftung und/oder Schaden – einschließlich Reputationsschaden, Kosten oder andere Ausgaben insbesondere im Zusammenhang mit Behörden- oder Gerichtsverfahren – und/oder Ansprüchen Dritter freizustellen, die durch seinen direkten oder indirekten Verkauf von Ware entstehen, die im zusätzlichen Verkaufsland nicht rechtlich konform ist und die dadurch ein potentielles Risiko für den Endkunden darstellt.
3. Da nicht fachmännisch ausgeführte Änderungen an der Ware/an Teilen der Ware (z.B. Stecker) zu hohen Risiken von Stromschlägen, Explosionen und/oder Feuer mit Gefahr für Leben, Körper oder Gesundheit führen, darf der Besteller in keinem Fall die Ware/Teile der Ware ändern, oder andere zur Vornahme von Änderungen berechtigen, soweit die Änderungen nicht in dem zusätzlichen Verkaufsland rechtlich zwingend vorgeschrieben und nicht mindestens folgende Sicherheitsvorkehrungen getroffen sind: (i) ein ausgewiesener Fachmann nimmt die Änderungen vor, (ii) die Änderungen werden entsprechend dem aktuellen Stand der Technik durchgeführt (d.h. unter Beachtung der anerkannten Regeln der Technik und mit Komponenten (z.B. Steckern), die den technischen Standards in dem zusätzlichen Verkaufsland genügen), und (iii) die geänderte Ware/das geänderte Teil der Ware entspricht den lokal einschlägigen Gesetzen, vor allem hinsichtlich der elektrischen Standards in dem zusätzlichen Verkaufsland. Der Besteller trägt die Beweislast dafür, dass die vorgenannten Sicherheitsvorkehrungen für jede geänderte Ware/jedes geänderte Teil der Ware getroffen wurden.
Zur Klarstellung: Wenn Änderungen durch Personen vorgenommen werden, die hierzu nicht von uns ermächtigt wurden, kann der Garantieanspruch des Endkunden gegenüber uns gemäß unserer Garantiebedingungen erlöschen.

XIV. Sonstige Haftung

1. Schadenersatzansprüche des Bestellers, gleich aus welchem Rechtsgrund, sind ausgeschlossen, es sei denn, wir oder unsere Erfüllungsgehilfen haben den Schaden grob fahrlässig oder vorsätzlich verursacht oder eine Pflicht, deren Erfüllung die ordnungsgemäße Durchführung des Vertrages überhaupt erst ermöglicht und auf deren Einhaltung der Besteller regelmäßig vertraut und vertrauen darf (vertragswesentliche Pflicht) verletzt. Bei leicht fahrlässiger Verletzung von vertragswesentlichen Pflichten ist unsere Haftung auf vorhersehbare, vertragstypische Schäden begrenzt. Die Haftung wegen schuldhafter Verletzung des Lebens, des Körpers oder der Gesundheit sowie bei arglistigem Verschweigen von Mängeln bleibt unberührt. Entsprechendes gilt für die Haftung nach dem Produkthaftungsgesetz.
2. Darüber hinaus bestehen keine Ansprüche gegen uns, insbesondere keine Schadenersatzansprüche oder Regressansprüche bei Nichtbeachtung der Hinweise in den Gebrauchs- oder Montageanweisungen und bei Fehlgebrauch der Waren. Ebenso bestehen keine Ansprüche auf Schadenersatz oder Regress bei Schäden, die infolge nicht fachgerechter Installation, Montage oder Reparatur unserer Waren oder die während des Transports

nach Gefahrübergang auf den Besteller entstehen. Bei Eingriffen in die Ware sind alle einschlägigen Normen, insbesondere die unter IX.2. Satz 3 genannten zu beachten.

3. Eine Änderung der Beweislast zum Nachteil des Bestellers ist mit den vorstehenden Regelungen nicht verbunden.

XV. Schlussbestimmungen

1. Sollten eine oder mehrere Bestimmungen dieser Verkaufs- und Lieferbedingungen unwirksam sein oder werden oder sollte sich in den Bedingungen eine Regelungslücke ergeben, so wird die Gültigkeit der übrigen Bestimmungen hierdurch nicht berührt. An Stelle der unwirksamen Bestimmung oder zur Ausfüllung der Regelungslücke ist von den Parteien eine angemessene und wirksame Regelung zu treffen, die dem von den Parteien Gewolltem in tatsächlicher, rechtlicher und wirtschaftlicher Hinsicht am nächsten kommt.
2. Diese Vereinbarung unterliegt deutschem Recht unter Ausschluss des Internationalen Privatrechts und des UN-Kaufrechts.
3. Ausschließlicher Gerichtsstand für alle Streitigkeiten aus und im Zusammenhang mit diesen Verkaufs- und Lieferbedingungen ist München.

**Robert Bosch Hausgeräte GmbH
Kunden Kompetenzzentrum
Elektrofachhandel**

Borsteler Chaussee 55, 22453 Hamburg
Postfach 61 04 44, 22424 Hamburg
Tel: (040) 51402-00
Fax: (040) 51402-189

**Robert Bosch Hausgeräte GmbH
Kunden Kompetenzzentrum
Küchen- u. Möbelhandel**

Bamlerstr. 1a, 45141 Essen
Postfach 12 01 51, 45311 Essen
Tel: (0201) 8366-00
Fax: (0201) 8366-419

**Robert Bosch Hausgeräte GmbH
Kunden Kompetenzzentrum
Key Account**

Carl-Wery-Straße 34, 81739 München
Postfach 83 01 01, 81701 München
Tel: (089) 4590-02
Fax: (089) 4590-3112

www.bosch-home.de

Hier finden Sie alle Informationen zu den Geräten und spezielle Seiten zu Verkaufsförderungsaktionen oder Produkt-Neueinführungen.

www.tradeplace.com

bietet speziell dem Fachhandel den direkten Zugriff auf Daten des Bosch Warenwirtschaftssystems: Produktinformationen, Gerätebilder und Informationen zur Auftrags- und Bestellabwicklung. Darüber hinaus finden Sie in diesem Portal Prospekte, Preislisten und Online-Werbemittel von Bosch.

Profi-Line

089/20 35 57 55

Mo. – Fr. 8:00 – 18:00 Uhr
Für technische Gerätefragen und Reparaturunterstützung.

Beratung, Reparaturannahme oder Ersatzteilbestellung.

Diese Services erreichen Sie für Großgeräte unter **089/69 33 93 39**. Für Kleingeräte wählen Sie die **09 11/70 44 00 40**.



Bosch auf Facebook:

Facebook.com/BoschHomeDeutschland



Bosch auf Instagram:

instagram.com/boschhomedede



SIMPLY YUMMY

Über 300 leckere Back- und Kochrezepte, inkl. Schritt für Schritt Video- bzw. Fototutorial in einer App oder unter www.Simply-Yummy.de

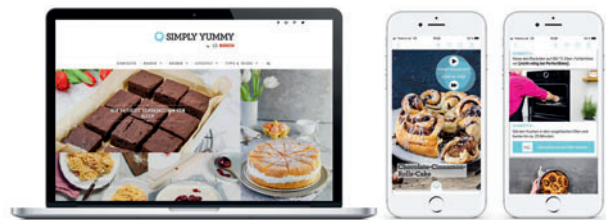

Jetzt kostenlos herunterladen:



Robert Bosch Hausgeräte GmbH

Postfach 83 01 01
81701 München
Deutschland

www.bosch-home.de