



BOSCH

Technologia bliżej nas

Urządzenia do zabudowy.

Oferta 2019 / 2020



Innowacyjna technologia. Perfekcyjny efekt.

Dobre rozwiązania czynią życie piękniejszym.

Konsekwentne zasady

Już od wielu dekad marka Bosch kojarzona jest z funkcjonalnością, najwyższą jakością, niezawodnością i bezpieczeństwem. Swoją renomę zawdzięcza konsekwentnie realizowanej filozofii sformułowanej w 1886 r. przez założyciela marki, Roberta Boscha, który powiedział: **„Wolę stracić pieniądze, niż zaufanie”**. Od tej zasady nie odstąpiliśmy do dziś i w tym właśnie tkwi siła naszej marki. Jesteśmy autorami wielu pionierskich patentów, czego najlepszym przykładem są nasze energooszczędne urządzenia gospodarstwa domowego.

Korzystaj z profesjonalnych rozwiązań

Od dawna staramy się wykorzystywać w urządzeniach domowych rozwiązania technologiczne stosowane do tej pory wyłącznie w sprzęcie dla profesjonalistów. Nasze urządzenia są w stanie sprostać najbardziej rygorystycznym wymaganiom. Dotyczy to zarówno jakości materiałów, trwałości sprzętu, komfortu użytkowania, jak i wyjątkowej wydajności i funkcjonalności.

Komfort i oszczędność na co dzień

W oparciu o wieloletnie doświadczenie i fachową wiedzę wciąż proponujemy nowe rozwiązania – aby obowiązki domowe były coraz łatwiejsze, a w wielu wypadkach stały się prawdziwą przyjemnością. Sprzęty domowe Bosch kojarzone są z najwyższą funkcjonalnością i innowacyjnością. W naszych laboratoriach nieustannie trwają prace nad ich doskonaleniem. Dzięki temu, możemy poszczycić się wieloma prestiżowymi nagrodami, przyznanymi co roku za doskonałe wzornictwo oraz nasz wkład w ochronę środowiska.

Bosch – ulubiona marka Polaków

Marka Bosch otrzymała wiele prestiżowych nagród przyznawanych za najwyższą jakość i wyjątkowe wzornictwo. W latach 2007–2018 rokrocznie byliśmy nagradzani tytułem **Superbrands**, przyznawanym przez ogólnoswiatową organizację do badań konsumenckich. W ramach jej działań w Polsce, każdego roku ocenie poddawanych jest ponad 2000 marek – zarówno tych zgłaszanych do konkursu, jak i pozostałych. Przy tak dużej konkurencji tym bardziej cieszy nas fakt, że od lat znajdujemy się w gronie najwyżej ocenianych przez polskich konsumentów **laureatów Superbrands**.

Mistrzowskie wzornictwo

Nasze urządzenia mogą poszczycić się również wieloma nagrodami za eleganckie, innowacyjne wzornictwo, np.: **iF product design award**, czy **red dot International Design Award**. Produkty uhonorowane tymi wyróżnieniami łączą najnowsze trendy w światowym wzornictwie z wyjątkową jakością wykonania.



„Wolę stracić pieniądze niż zaufanie.

Robert Bosch



Najlepsze dla Ciebie, oszczędne i przyjazne dla środowiska.



Dzięki prekursorskim wynalazkom technologicznym Bosch udostępnia gospodarstwom domowym sprzęt spełniający najbardziej rygorystyczne światowe normy, stworzone z myślą o ochronie zasobów naturalnych. Większość z naszych urządzeń szczyli się najwyższą klasą efektywności energetycznej oraz rekordowo niskim zużyciem wody. Dobrym tego przykładem są zmywarki **PerfectDry** z systemem suszenia **Zeolith®**. Modele te należą do klasy energetycznej A+++*, co oznacza 30% oszczędność wobec urządzeń klasy A. Również nasze chłodziarki do zabudowy z klasą energetyczną A+* i A++* są jednymi z najoszczędniejszych na świecie. Stale pracujemy nad poprawianiem efektywności swoich produktów, a około 40% naszych zgłoszeń patentowych dotyczy właśnie oszczędności zasobów naturalnych.

Zobacz, jak oszczędne i wydajne są urządzenia Bosch

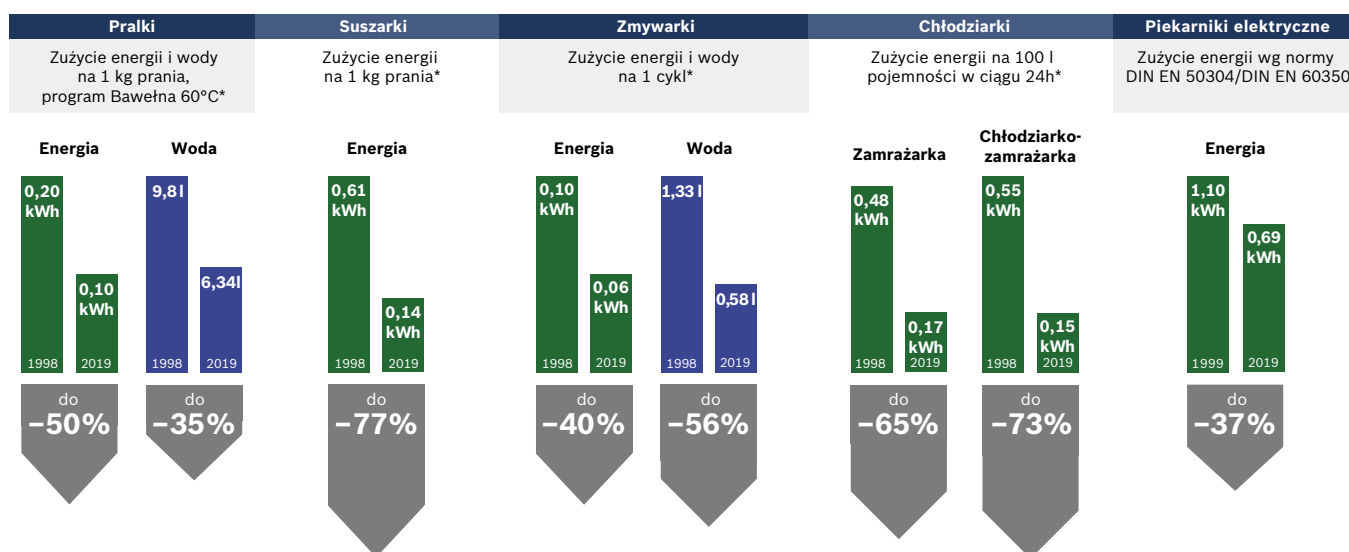

*Porównanie danych zużycia wody i energii pralki WAY 24742PL w 2019 r. z danymi porównywalnych urządzeń Bosch z 1998 r.

*Porównanie danych zużycia energii suszarki WTX 87EH0EU w 2019 r. z danymi porównywalnych urządzeń Bosch z 1998 r. w programie Bawełna suszenie do szafy.

*Porównanie danych zużycia wody i energii zmywarki SMV 88TX36E w 2019 r. z danymi porównywalnych urządzeń Bosch z 1998 r., w przeliczeniu na komplet naczyń w programie Eco50.

*Porównanie danych zużycia energii zamrażarki GSN 51AW4S, chłodziarko-zamrażarki KGN 36XLDP w 2019 r. z danymi porównywalnych urządzeń Bosch z 1998 r.

*Porównanie danych zużycia energii piekarnika HBG 6764S1 w 2019 r. z danymi porównywalnych urządzeń Bosch z 1999 r.

* Klasa efektywności energetycznej w skali od A+++ do D.

Kryteria świadomego wyboru.

Etykieta energetyczna czyli podstawowe parametry urządzenia

Postęp technologiczny sprawił, że większość produkowanych obecnie urządzeń dostępna jest w najwyższych klasach energetycznych A+++ i A++, co oznacza, że są znacznie bardziej wydajne od wymaganych norm. Wszystkie chłodziarki-zamrażarki, pralki i zmywarki oraz wybrane modele piekarników i okapów są obowiązkowo znakowane euroetykieta.

W euroetykietach zastosowana jest 7-stopniowa skala klas efektywności energetycznej: od czerwonego (niska efektywność) do zielonego (wysoka efektywność). Wartości zużycia energii i wody podawane są w skali roku, obowiązkowa jest też deklaracja o poziomie hałasu. Uniwersalne piktogramy przekazują ważne dla danego urządzenia informacje, jak np. klasa efektywności wirowania w pralkach, czy klasa efektywności suszenia w zmywarkach.

W etykietach łatwo dostrzec klasę efektywności energetycznej i czytelnie oznaczono inne ważne parametry urządzeń. Dzięki temu szybciej znajdziemy najbardziej wydajne modele, a także bez trudu porównamy parametry wszystkich dostępnych w sklepie urządzeń.

Euroetykieta z pewnością przyczynia się do budowy proekologicznej świadomości konsumentów udowadniając, że użytkowanie sprzętu nowej generacji przynosi wymierne korzyści.

Etykieta energetyczna dla chłodziarek i zamrażarek*

Urządzenia AGD produkowane przez wiodących producentów stają się coraz bardziej energooszczędne. Chłodziarko-zamrażarki w klasie energetycznej A++ zużywają o 40% mniej energii niż porównywalne urządzenia klasy A. Sprzęt oznakowany klasą A+++ zapewnia nawet 60% oszczędności. Zużycie energii podane jest w skali roku. Pokazywana jest też na etykietach deklaracja o poziomie hałasu.

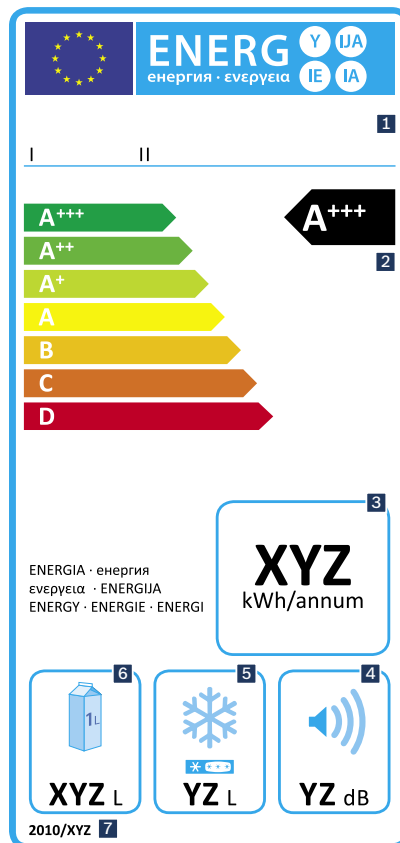

- 1 Nazwa dostawcy/marka i symbol modelu
- 2 Klasa efektywności energetycznej
- 3 Roczne zużycie energii w kWh (na podst. 24-godzinnych testów)
- 4 Poziom emisji dźwięku w decybelach
- 5 Całkowita pojemność przestrzeni użytkowej na zamrożoną żywność
- 6 Całkowita pojemność przestrzeni użytkowej bez stref oznaczonych gwiazdkami
- 7 Podstawa prawna

Etykieta energetyczna dla pralek*

Etykieta energetyczna dla pralek uwzględnia trzy najwyższe klasy efektywności A+, A++ i A+++. A++ oznacza o 24% mniejsze zużycie energii w porównaniu z klasą A, natomiast A+++ nawet o 32% mniejsze. Roczne wartości zużycia wody i energii podane są dla różnych trybów pracy: programu bawełna 60°C przy pełnym załadunku oraz obciążeniu częściowym i programu bawełna 40°C przy załadunku częściowym. Wartość zużycia energii obejmuje także pobór mocy w trybie wyłączonym i w trybie czuwania.

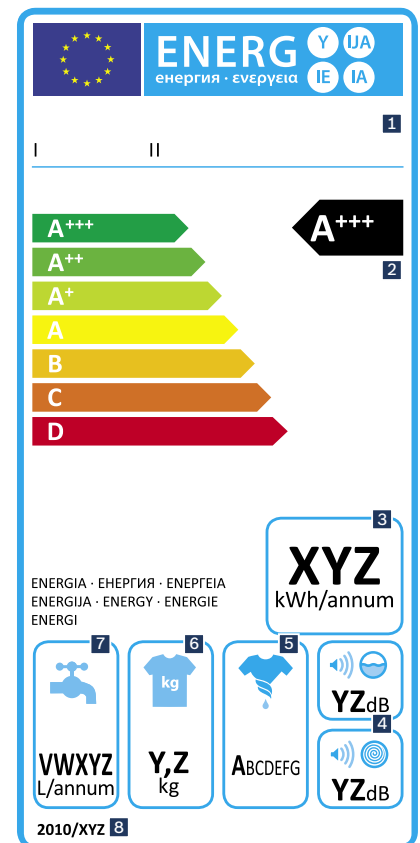

- 1 Nazwa dostawcy/marka i symbol modelu
- 2 Klasa efektywności energetycznej
- 3 Roczne zużycie energii w kWh (na podst. 220 standardowych cykli prania rocznie)
- 4 Poziom emisji dźwięku w decybelach podczas prania i wirowania w standardowym programie bawełna 60°C przy pełnym załadunku
- 5 Klasa efektywności wirowania
- 6 Ładowność w kilogramach
- 7 Zużycie wody w litrach na rok (na podst. 220 standardowych cykli prania rocznie)
- 8 Podstawa prawna

* Klasa efektywności energetycznej w skali od A+++ do D.

Etykieta energetyczna dla zmywarek do naczyń*

Również w etykiecie do zmywarek dostępne są trzy klasy efektywności: A+, A++ i A+++. Zmywarki w najwyższej klasie wydajności A+++ zużywają nawet do 30% mniej energii niż modele klasy A, a urządzenia w klasie A++ do 21% mniej. Roczna wartość zużycia energii obliczono na podstawie standardowego cyklu zmywania, z uwzględnieniem poboru mocy w trybie wyłączonym i w trybie czuwania.



- 1 Nazwa dostawcy/marka i symbol modelu
- 2 Klasa efektywności energetycznej
- 3 Roczne zużycie energii w kWh (na podst. 280 standardowych cykli zmywania rocznie)
- 4 Poziom emisji dźwięku w decybelach Ładowność w przeliczeniu na standardowe komplety naczyń
- 5 Klasa efektywności suszenia
- 6 Roczne zużycie wody w litrach (na podst. 280 standardowych cykli zmywania rocznie)
- 7 Podstawa prawna

Etykieta energetyczna dla piekarników*

Wszystkie tradycyjne piekarniki (wolnostojące oraz do zabudowy) wprowadzane do handlu po 1 stycznia 2015 r. W klasie efektywności energetycznej pojawiły się trzy oceny A z plusem. Ustalono też minimalne wymagania dotyczące zużycia energii dla trybu grzania standardowego i, jeśli jest dostępne – grzania z termoobiegiem. Ocenie nie podlegają piekarniki z funkcją mikrofal oraz parowary.

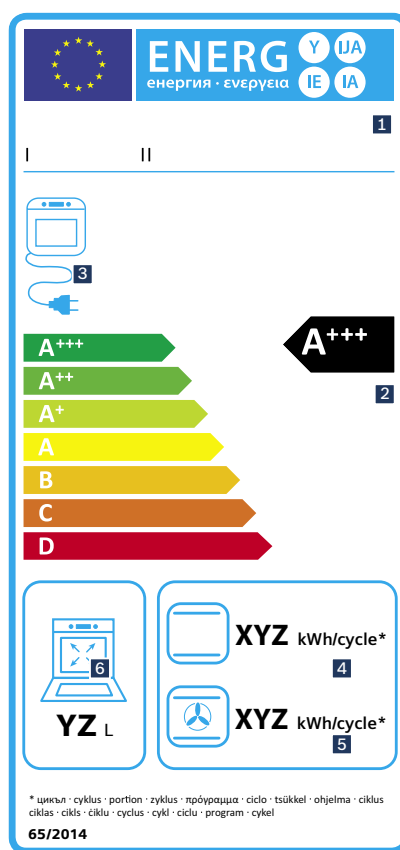

- 1 Nazwa dostawcy/marka i symbol modelu
- 2 Klasa efektywności energetycznej
- 3 Zasilanie
- 4 Zużycie energii przy standardowym trybie grzania w kWh
- 5 Zużycie energii przy grzaniu z termoobiegiem w kWh
- 6 Pojemność piekarnika w litrach
- 7 Podstawa prawna

Etykieta energetyczna dla okapów*

Etykieta dla okapów oparta jest na kryteriach, obejmujących klasę efektywności energetycznej urządzenia, wydajność wentylatora, skuteczność absorbowania tłuszczu, efektywność oświetlenia oraz poziom emisji hałasu. Wartość rocznego zużycia energii obliczono na podstawie dziennego czasu eksploatacji: 60 min pracy okapu i 120 min działania oświetlenia.

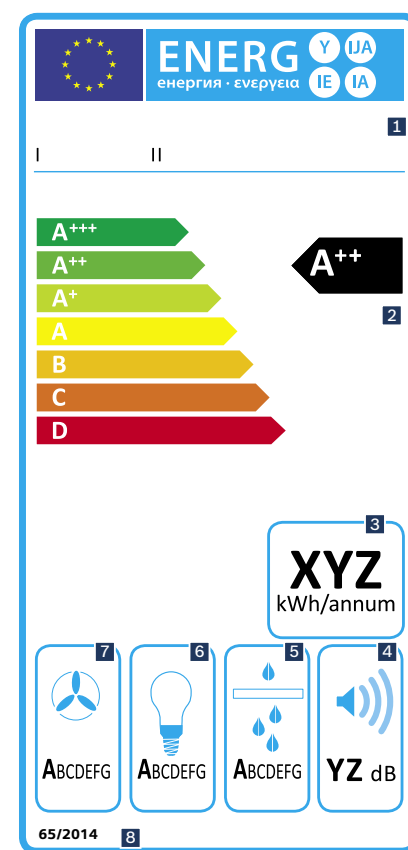

- 1 Nazwa dostawcy/marka i symbol modelu
- 2 Klasa efektywności energetycznej
- 3 Roczne zużycie energii w kWh
- 4 Poziom emisji hałasu (w dB)
- 5 Klasa efektywności pochłaniania tłuszczu
- 6 Klasa efektywności oświetlenia
- 7 Klasa efektywności wentylatora
- 8 Podstawa prawna

PerfectAir

Automatyczne dostosowanie poziom mocy do unoszących się oparów i zapachów. Więcej na stronie 108.

VitaFresh plus

Pozwala utrzymać świeżość żywności do 2 razy dłużej. Więcej na stronie 130.

PerfectFry

Reguluje temperaturę podczas smażenia. Więcej na stronie 81.

PerfectCook

Pomaga w utrzymaniu właściwej temperatury gotowania. Więcej na stronie 95.



PerfectDry

Suszy wszystko równie doskonale jak zmywa – nawet plastik.
Więcej na stronie 151.

PerfectRoast

Pilnuje najważniejszych warunków pieczenia.
Więcej na stronie 17.

VarioPerfect

Pozwala oszczędzić czas albo pieniądze.
Więcej na stronie 193.

SensoFlow System

Gwarantuje profesjonalne warunki parzenia kawy.
Więcej na stronie 65.

Szuflada grzewcza

z płytą ze szkła hartowanego.
Więcej na stronie 69.

PerfectBake

Dbą za Ciebie o najlepszy rezultat pieczenia.
Więcej na stronie 16.



Do każdej kuchni. I na wszelkie potrzeby.

Urządzenia marki Bosch reprezentują najwyższy poziom funkcjonalności – nie tylko ze względu na ich doskonałą wydajność i komfort eksploatacji. Przemysłane w każdym detalu, łączą precyzję wykonania z wyrafinowanym, dopracowanym wzornictwem. Wszystkie modele charakteryzują się spójną stylistyką, widoczną w jednakowej wysokości paneli i grafice wyświetlaczy. Zainstalowane obok siebie, tworzą harmonijne, jednolite kombinacje – zarówno w poziomie, jak i w pionie. Pomyśleliśmy też o eleganckim wykończeniu: pojawiający się u dołu urządzenia element ze stali nierdzewnej porządkuje linię zabudowy poziomej, natomiast przy instalacji pionowej dobrze podkreśla linię wzorniczą. Rozwiązania te są także dostępne w kuchenkach mikrofalowych, szufladach grzewczych, ekspresach do kawy, okapach oraz zmywarkach do naczyń sprzyjając uzyskaniu idealnie konsekwentnego stylu w Twojej kuchni.



Serie | **6**: funkcjonalność w eleganckiej oprawie.

Piekarniki i kuchenki mikrofalowe Serie | **6**, poza przyciągającą wzrok, elegancką prostotą stylu, zwracają też uwagę licznymi usprawnieniami funkcjonalnymi. Szczególnie warto wymienić piekarniki o **pojemności XXL** oraz kuchenki mikrofalowe o pojemności od 36 do 44 l.

Piekarniki z **funkcją AutoPilot** proponują teraz do **30 programów automatycznych**, przygotowując za nas coraz większą ilość potraw.

Dużym udogodnieniem są również **przewodnice teleskopowe** do samodzielnego montażu na dowolnym poziomie, a **nowe wyświetlacze LCD z białym podświetleniem** nie tylko ułatwiają sterowanie, ale nadają też urządzeniom świeżą, uniwersalną wartość wizualną.





Inspirująca różnorodność.

Piekarniki marki Bosch produkowane są w dwóch rozmiarach. Większą grupę stanowią modele klasyczne o wysokości 60 cm, ale piekarniki kompaktowe o wysokości 45 cm coraz bardziej umacniają swoją pozycję w ofercie Boscha. Oba warianty mają swoich zwolenników: większe idealnie obsłużą duże rodziny, kompakty świetnie sprawdzają się w niewielkich kuchniach. Jedne i drugie są przystosowane do tworzenia wieloelementowych ciągów kuchennych w domach prawdziwych miłośników gotowania.



Piekarniki pełnowymiarowe

Stanowią największą grupę piekarników Bosch o standardowych, najczęściej spotykanych na rynku wymiarach:

W 595 x S 594 x G 548 mm. Te prawdziwie rodzinne urządzenia pozwalają na realizację naprawdę dużych zadań: w ich pojemnym wnętrzu bez trudu upieczesz nie tylko wielkie sztuki mięsa, ale też pokaźne ilości ciasteczek lub rozmaitych dań na wielu poziomach. Dzięki zaawansowanej automatyzacji i różnorodności sposobów grzania zapewniają nieocenioną pomoc przy realizacji wszelkich kulinarnych wyzwań.



Piekarniki kompaktowe

Cieszące się coraz większą popularnością piekarniki kompaktowe o wysokości 45 cm doskonale nadają się do niewielkich kuchni. Przy swoich zredukowanych wymiarach: W 455 x S 594 x G 548 mm nie ustępują funkcjonalnością modelom pełnowymiarowym: zostały wyposażone w tak samo zaawansowane rozwiązania technologiczne i bogatą gamę rodzajów grzania. Wyróżniają się funkcjami sprzyjającymi superszybkiej i ekonomicznej eksploatacji, co szczególnie przypadło do gustu żyjącej szybko i intensywnie generacji XXI wieku.

Harmonia formy i funkcji.

Piekarniki Bosch to innowacyjna technologia zamknięta w pięknej, minimalistycznej formie. Programy automatyczne **AutoPilot**, system wyboru potraw **PerfectChef** czy **Termoobieg 4D** gwarantują doskonały rezultat gotowania. Piękne wzornictwo, najwyższa jakość wykonania i charakterystyczne czerwone podświetlenia podkreślają elegancję i styl. Sprzęt do zabudowy Bosch to ważny element tworzący charakter Twojej kuchni – takiej, jaką lubisz najbardziej.



Wyświetlacz dotykowy TFT z pierścieniem sterującym

Nasz intuicyjny pierścień kontrolny sprawia, że gotowanie jest łatwiejsze niż kiedykolwiek. Za pomocą małego obrotu pierścienia centralnego można regulować ustawienia piekarnika jednym palcem. Wspierany jest przez pełnopowierzchniowy ekran dotykowy **TFT** o wysokiej rozdzielczości z wyraźnym tekstem i przyciskami bezpośrednio na ekranie. Jasne, żywe obrazy i tekst informacyjny pomagają i prowadzą Cię przez każdy krok kiedy poruszasz się po opcjach programu. Dzięki temu masz zawsze pełny ogłęd i doskonałą kontrolę nad funkcjami piekarnika.



Wyświetlacz LCD

Piekarniki z Serie | **6** wyposażone są w wyświetlacz **LCD**. Wysuwane pokrętko z lewej strony służy do wyboru do 10 trybów grzania. Pokrętko +/- służy ustawieniu poziomu widocznej na wyświetlaczu temperatury. Proces nagrzewania obrazuje wydłużająca się czerwona linia świetlna. Przy aktywnej funkcji **AutoPilot**, czerwona linia skraca się w miarę postępu programu. Na wyświetlaczu widoczne są też trzy funkcje **Timera**, zegar wyłączający i automatyczne włączanie/wyłączanie. Wyświetlacz wskazuje również aktywność **Termosondy**, oraz funkcji samoczyszczenia.



Wyświetlacz LED

Piekarniki Serie | **4** wyposażone są w nowy czerwony wyświetlacz **LED** oraz chowane pokrętki ułatwiające czyszczenie. Pokrętko z lewej strony służy do wyboru trybu grzania, a to z prawej do ustawiania temperatury.



Świecąca linia

Panel sterowania z **czerwoną linią świetlną** wskazującą przebieg programu stanowi kolejny krok w kierunku ujednocnienia stylu urządzeń. Taki sam element zastosowany został w naszych płytach grzewczych, okapach oraz zmywarkach.



Działa tak delikatnie, że witaminy zostają na kolację.

Nie ma nic zdrowszego i smaczniejszego, niż posiłek przygotowany na parze. Delikatne grzanie parą sprawia, że produkty zachowują witaminy, aromat i pełny, naturalny smak. Warzywa pozostają jędrne, a drób i ryby soczyste i miękkie. I można je przyrządzać bez użycia tłuszczu. Wyposażony w zintegrowany zbiornik piekarnik nie wymaga bezpośredniego podłączenia do wody, co oznacza większą elastyczność przy wyborze miejsca instalacji.



Piekarnik z parowarem

Atutem tego modelu jest możliwość łączenia klasycznych metod grzania z korzystnym oddziaływaniem pary. Automatyczne doprowadzanie pary zapewnia potrawom odpowiednie nawilżenie. W takich warunkach mięso, chleb i wszelkie inne wypieki pięknie się przyrumieniają, zachowując smakowitą soczystość wnętrza. Piekarnik z parowarem docenią też zwolennicy gotowania na parze – przygotowane w ten sposób warzywa i ryby nie mają sobie równych.



Piekarnik z dodatkiem pary – ParaPlus

Dania zyskują na jakości, jeśli podczas pieczenia przy użyciu klasycznego trybu grzania, od czasu do czasu dostaną porcję wilgoci. Tak właśnie działa funkcja uderzenia pary. Obojętne, czy odgrzewasz potrawy, pieczesz ciasto, czy mięso – przy cyklicznym doprowadzaniu pary każda potrawa staje się smaczniejsza. Uderzenia pary można również kontrolować manualnie, regulując ich intensywność.



Piekarnik ParaPlus z dodatkiem pary i mikrofal

Ten model łączy praktycznie wszystkie systemy grzania, od klasycznego – gorącym powietrzem, przez mikrofały, aż do grzania parą. W ramach tych metod użytkownik może tworzyć najrozmaitsze kombinacje, dopasowane do konkretnych potrzeb. To wyjątkowe urządzenie oferuje zupełnie nową jakość potraw oraz znaczną oszczędność czasu i energii, jest też idealne dla miłośników zdrowej kuchni.



Zgłoś się po przepis do swojego piekarnika.

Przeszukując książki kucharskie i rodzinne notatki nie zawsze trafisz na przepis dopasowany do konkretnej potrawy, którą zamierzasz upiec lub ugotować. W takich sytuacjach najlepiej zdać się na wsparcie automatyki w piekarnikach marki Bosch. Po prostu otwórz w menu listę przepisów i określ swoje żądania, a Twój piekarnik automatycznie dobierze idealny tryb postępowania: rodzaj grzania, temperaturę oraz czas. Oczywiście możesz także bez trudu ustawić własne parametry.



PerfectChef – Twój prywatny szef kuchni

Doskonałe efekty kulinarne gwarantuje system wyboru potrawy **PerfectChef**. Wystarczy wstawić do piekarnika przygotowywane danie i na panelu sterowania wybrać odpowiedni rodzaj potrawy. O resztę zadba już **PerfectChef**! W naszej automatycznej książce kucharskiej zaprogramowany został najlepszy sposób przygotowania każdej potrawy. Jak działa **PerfectChef**? Po prostu wybierasz z listy danie i rodzaj grzania, idealna temperatura i czas trwania cyklu ustawione zostaną automatycznie. Od tej chwili nad potrawą czuwa Twój osobisty kucharz!



PerfectBake*

Pieczenie nigdy nie było równie łatwe. Nad całym jego procesem czuwa niezwykle czuły sensor **PerfectBake**. Na podstawie stałego, precyzyjnego pomiaru wilgotności ustala parametry cyklu, zapewniając wypiekowi najwłaściwsze warunki. Dzięki temu użytkownik nie musi sam ustawiać sposobu grzania, czasu i temperatury – sensor **PerfectBake** sam dobiera parametry. Wystarczy wybrać żądany wypiek, np. „ciasto”, nacisnąć „Start”, a piekarnik zajmie się resztą. Gwarantujemy, że Twój chleb, ciasto, czy quiche będą zawsze idealne.



AutoPilot w piekarnikach Serie | 8 i 6

Jeśli nie masz pewności czy do przygotowania kurczaka użyć funkcji Termoobieg 3D czy Grzanie górne/dolne, Twój piekarnik Bosch przyjdzie Ci z pomocą. W zależności od modelu, znajdziesz w menu **do 30 propozycji dań z automatycznym procesem przygotowania**. Włącz funkcję **AutoPilot**, wybierz rodzaj i wagę dania, a resztą zajmie się automatyka. Większość dań realizowanych przez **AutoPilot** wymaga użycia żaroodpornego naczynia, co dodatkowo sprzyja utrzymaniu czystości piekarnika.

Idealne pieczone. Od pierwszego kęsa.

Przy pieczeniu mięsa, drobiu czy ryb, istotna jest nie tylko jakość produktu i odpowiednia kombinacja ziół i przypraw. Kluczową sprawą jest dopilnowanie właściwego stopnia wypieczenia, aby nie dopuścić do przesuszenia lub niedopieczona potraw. Termosondy stosowane w piekarnikach Serie | 8 i 6 zadbają o ich perfekcyjne przygotowanie – bez większego wysiłku z Twojej strony.



Termosonda PerfectRoast, piekarniki z Serie | 8

Masz ochotę na mięso, rybę czy drób? Z **termosondą PerfectRoast** możesz liczyć na perfekcyjny rezultat pieczenia za każdym razem – jak pod okiem profesjonalnego szefa kuchni. Rdzeń termosondy bada temperaturę dania w trzech punktach. Pomiar w najniższym punkcie jest kluczowy: kiedy osiągnie żądaną temperaturę, danie jest gotowe. Korzystanie z precyzyjnego, trzypunktowego pomiaru **sondy PerfectRoast** jest najlepszym gwarantem udanego wypieku, zwłaszcza w przypadku całych ryb lub kurczaków. Kolejną jej zaletą jest możliwość użytkowania także w trybie grzania mikrofalowego i z funkcją pary.



Termosonda w piekarnikach Serie | 6

Termosonda w piekarnikach Serie | 6 odpowiada za właściwe wypiekanie mięsa, ryb i drobiu: wystarczy ustawić odpowiedni tryb grzania i temperaturę potrawy. Podczas procesu pieczenia, **sonda** mierzy temperaturę we wnętrzu dania do momentu osiągnięcia pożądanego efektu. Stały przesył danych z punktu pomiarowego gwarantuje uzyskanie najlepszego, zgodnego z oczekiwaniami stopnia wypieczenia. Dodatek funkcji pary sprawi, że Twoja pieczeń pokryje się chrupką skórką, a jego wnętrze pozostanie miękkie i soczyste.

Szybko, zdrowo, i bardzo smacznie.



Urozmaicony posiłek w jednym cyklu

W parowarze z Serie | 8 można przyrządzić wieloskładnikowe dania na trzech poziomach jednocześnie. Łosoś ze szparagami i ziemniakami z rozmarynem? Ugotuj to razem w jednym cyklu i wszystko będzie idealne. A czy można dodać deser? Bez problemu! Duża wilgotność we wnętrzu eliminuje przenikanie zapachów – w ten sposób każdy produkt zachowa swój nienaruszony smak.

Zawartość minerałów



Witaminy i minerały pod ochroną

Przygotowywane na parze dania nie tylko zachowują witaminy i minerały, ale również swój pełny, naturalny aromat. Pozwala to ograniczyć ilość dodawanych przypraw i znacznie zredukować zużycie soli. To najskuteczniejszy sposób na wydobycie czystego, wybornego smaku ze zdrowej żywności.



Funkcja mikrofal w piekarnikach z Serie | 8

Szybkie, intensywne życie nie zawsze zostawia nam czas na gotowanie. Wtedy warto się zdać na piekarniki z Serie | 8 z funkcją mikrofal, które świetnie przystosowują się do Twojego rytmu. Niezależnie czy chcesz coś szybko upiec czy podgrzać – inteligentne połączenie klasycznych trybów grzania z funkcją mikrofal pozwoli Ci osiągnąć doskonałe rezultaty w możliwie najkrótszym czasie. W ten sposób oszczędzisz nie tylko do 50% czasu, ale także energię – zachowując 100% smaku. Oczywiście, jeśli potrzebujesz tylko szklanki ciepłego mleka, możesz użyć funkcji mikrofal w sposób standardowy.



 BOSCH

Grzanie może być różne. Udowadnia to Twój piekarnik.

Mistrzowskie pieczenie wymaga nie tylko odpowiedniej temperatury, ale także właściwego sposobu grzania. Piekarniki Bosch oferują ogromny wybór trybów grzania, dostosowanych do najrozmaitszych potrzeb, od **Termoobiegu 4D** aż do trybu **Suszenia**. Dzięki zaawansowanej technologii, działają zawsze z gwarancją doskonałego efektu – zarówno przy realizacji prostych jak i wykwintnych dań.



Termoobieg 4D

Dzięki Termoobiegowi 4D, możesz umieścić danie na dowolnym poziomie piekarnika, a rezultat pieczenia będzie zawsze perfekcyjny. Umożliwia to zmienny kierunek obrotów wentylatora, służący równomiernemu rozprowadzeniu ciepła po całym wnętrzu. Dlatego piekąc nawet na czterech poziomach jednocześnie, uzyskasz zawsze świetny wynik: od góry do dołu.



Termoobieg 3D

Ten tryb rozprowadza ciepło szybko i dokładnie w całym piekarniku, umożliwiając równomierne pieczenie na trzech poziomach jednocześnie. Jest to szczególnie wygodne podczas wszelkich uroczystości, kiedy trzeba upiec kilka ciast naraz. Oczywiście przydaje się też na co dzień: dzięki rozprowadzaniu ciepła, możesz przygotować jednocześnie zarówno dania słodkie, jak i pikantne, bez zakłócania smaków i aromatów. Idealny do pieczenia ciasteczek na trzech blachach jednocześnie.



Termoobieg łagodny

Usprawniony tryb chętnie stosowanego w gospodarstwach domowych grzania z termoobiegiem. Wentylator rozprowadza ciepło równomiernie po całym wnętrzu piekarnika oszczędzając energię, gdy pieczemy na jednym poziomie, np. ciasteczka w foremkach lub na blasze – bez wstępnego podgrzewania.



Termoobieg Eco

Usprawniony tryb grzania z termoobiegiem. Zapewnia stałą kontrolę temperatury, nie dopuszczając do przekroczenia właściwego poziomu grzania nawet o jeden stopień i skutecznie redukuje zużycie energii. Idealny sposób grzania do pieczenia na jednym poziomie, bez grzania wstępnego.



Grzanie górne / dolne Eco

Korzystając z opcji Grzanie górne / dolne z rozszerzeniem Eco, upieczesz łatwo i oszczędnie perfekcyjne chleby, bułeczki, ciasto biszkoptowe i inne, delikatne wypieki.



Grzanie górne / dolne

Klasyczny tryb grzania służący tradycyjnemu pieczeniu na jednym poziomie – do prawie wszystkich potraw. Idealny do zapiekank i ciast z wilgotnym nadzieniem.



Grzanie dolne

Ukierunkowane grzanie szczególnie odpowiednie do dań gotowanych w kąpeli wodnej lub wymagających dodatkowego podpieczenia lub zrumienienia od spodu.



Grzanie intensywne

Połączenie grzania z góry z ekstremalnym grzaniem od dołu – w celu uzyskania najlepszego efektu pieczenia z kruchym spodem i wilgotnym środkiem, np. tarty albo sernika.



Pieczenie w niskiej temperaturze

Do powolnego i łagodnego pieczenia w niskiej temperaturze, np. 85°C. Idealna metoda przygotowywania miękkich, soczystych mięs i delikatnych, kruchych warzyw.



Mały grill o zmiennej powierzchni

Daje możliwość stopniowania mocy, przydatny podczas grillowania mniejszych porcji mięsa. Szczególnie nadaje się do grillowania mniejszych ilości – steków, kiełbasek, tostów lub do podpiekania



Duży grill o zmiennej powierzchni

Umożliwia grillowanie kilku dań na jednym ruszcie przy trzech różnych stopniach mocy. Specjalnie przystosowany do grillowania dużych ilości np. steków, kiełbasek, ryb lub warzyw.



Grill z termoobiegiem

Nieoceniony przy przygotowywaniu chrupiących pieczeni, drobiu i całych ryb. Po osiągnięciu żądanej temperatury włącza się wentylator, optymalnie rozprowadzając gorące powietrze, zwłaszcza wokół dużych naczyń.



Podtrzymywanie ciepła

Ta funkcja jest przydatna podczas przygotowywania wielodaniowego posiłku.



Podgrzewanie

Doskonale nadaje się do podgrzewania talerzy. Dzięki temu potrawy serwowane są w idealnej temperaturze i dłużej zachowują ciepło.



Rozmrażanie

Pozwala na delikatne rozmrażanie mięsa, ryb, drobiu, pieczywa i ciast.



Regeneracja

Pieczenie z dodatkiem wilgoci. Potrawy przyrządzane przy użyciu klasycznych rodzajów grzania okazują się jeszcze lepsze, gdy dostarczymy im odrobinę wilgoci. Do wykorzystania podczas pracy w trybach grzania gorącym powietrzem 3D, góra/dół i grillowania.



Fermentacja

Utrzymuje właściwą temperaturę i wilgotność podczas wyrastania ciasta, zapewniając lekką, porowatą strukturę chlebom i innym wypiekom.



Suszenie

Ten tryb jest zdrową alternatywą dla gotowych produktów suszonych. Nadaje się do suszenia owoców, pomidorów i wielu innych – piekarnik ma wszystko pod kontrolą. Poczujesz różnicę i masz pewność, że na Twój stół nie trafią żadne sztuczne dodatki ani konserwanty.



Funkcja Pizza

Połączenie grzania z dołu z nawiewem gorącego powietrza jest idealne do przygotowania produktów głęboko zamrożonych, takich jak pizza lub frytki. Nadaje się też do pieczenia świeżej pizzy.

Nareszcie masz w domu miłośnika sprzątanía.

Każdy, kto czyścił kiedyś piekarnik wie, jakie to męczące i czasochłonne zadanie. Nowoczesne funkcje: **samoczyszczenie pyrolityczne** oraz **EcoClean Direct** sprawiły, że prace tego typu należą już do przeszłości. W ten sam automatyczny sposób odbywa się czyszczenie blach do pieczenia pokrytych powłoką ceramiczną, a dzięki łatwemu demontażowi, równie łatwo i bez wysiłku oczyścimy drzwi. Eliminując prace pielęgnacyjne możesz poświęcić jeszcze więcej czasu swojej kulinarnej pasji.



Samoczyszczenie pyrolityczne

Funkcja służąca **automatycznemu oczyszczaniu wnętrza piekarnika** poprzez wypalanie wszelkich zabrudzeń w temperaturze 480°C. Funkcja udostępnia trzy warianty trwania cyklu, dostosowane do stopnia zanieczyszczenia wnętrza: po wybraniu odpowiedniego czasu wystarczy nacisnąć „Start”. W niektórych modelach również ruszty, prowadnice i blachy do pieczenia są przystosowane do działania pyrolizy.



EcoClean Direct

Podczas pracy piekarnika, w jego wnętrzu odbywa się **automatycznie proces oczyszczania**. Pokryte specjalną powłoką z ceramicznymi mikrocząsteczkami ściany pochłaniają tłuszcz i inne zanieczyszczenia i neutralizują je poprzez utlenianie. Wszystko, co musisz zrobić, to wytrzeć dno i wewnętrzną stronę drzwi. Powłoka regeneruje się przy każdym podgrzaniu piekarnika i działa aktywnie przez cały okres eksploatacji urządzenia.



Najłatwiejszy sposób na czyszczenie drzwi

Większość piekarników marki Bosch została wyposażona w wyjątkowy system **ułatwiający demontaż drzwi w celu oczyszczenia**. Zwykle pokrywa frontowa jest przykręcona do drzwi, natomiast zastosowany w naszych modelach system uwalnia szybę natychmiast: wystarczy jedno dotknięcie blokad z prawej i lewej strony pokrywy. Uciążliwe odkręcanie śrub na zawsze odchodzi w przeszłość!

Perfekcja na wszystkich poziomach.

Bezpieczne i wygodne pieczenie rozpoczyna się umieszczeniem potraw we wnętrzu, a kończy wraz z ich wyjęciem. Dlatego wyposażyliśmy nasze nowe piekarniki w systemy służące maksymalnemu usprawnieniu tych czynności. Oferujemy kilka różnych systemów prowadnic ułatwiających wysuwanie obciążonych blach i rusztów, a także nowe, ruchome prowadnice teleskopowe do samodzielnego montażu.



Prowadnice teleskopowe

Niezależnie od tego, czy wybierzesz standardowy sposób na wsuwanie blach i rusztów, czy jeden z kilkupoziomowych systemów z **prowadnicami teleskopowymi** – wszystkie są bezpieczne i łatwe w użyciu. Nasze prowadnice obsługują do trzech poziomów i pomagają bez wysiłku umieszczać i wysuwać z wnętrza naczynia z potrawami. Nowe prowadnice są przystosowane do samoczyszczenia pyrolitycznego i mogą też być używane w piekarnikach z dodatkiem pary oraz mikrofal. A jeśli masz model z samym stelażem, możesz teraz dokupić prowadnice do samodzielnego montażu.



VarioClip – niezależne prowadnice do samodzielnego montażu

Piekarniki wyposażone są zwykle w trzy konkretnie usytuowane na stelażu prowadnice teleskopowe. W nowej ofercie Bosch znajdują się prowadnice **przystosowane do szybkiego samodzielnego montażu na dowolnym poziomie**, łącznie z poziomem grilla – dla większej wygody opiekania. Dzięki specjalnemu mechanizmowi, uniwersalne prowadnice są niezwykle łatwe do zamontowania i zdemontowania, dlatego bez żadnego trudu mogą być przekładane na dowolny poziom przy każdym cyklu pieczenia.



Nowe, wygodne rozmiary blach

Blachy połówkowe do pieczenia to **rozwiązanie uniwersalne i wyjątkowo wygodne**. Świetnie się sprawdzają, zwłaszcza przy zapiekaniu mniejszych ilości potraw, a także przy przygotowywaniu posiłku złożonego z dwóch dań, np. ziemniaków na jednej, a zapiekanych pomidorów na drugiej. W ten sposób sos z pomidorów nie zakłóci smaku ziemniaków. Rozmiary blach pozwalają na ich **bezproblemowe umieszczenie w lodówce**, zarówno przed pieczeniem, jak i po – bez przekładania zawartości do innego naczynia. Są także **przystosowane do mycia w zmywarkach**.

Styl w detalach.

Każdy z producentów stara się wyróżnić nie tylko doskonałą jakością swoich wyrobów, ale także charakterystycznymi detalami, służącymi identyfikacji wizualnej. Dlatego każda seria naszych urządzeń trafiających na rynek zwraca uwagę dopracowanymi szczegółami, pozwalającymi na pierwszy rzut oka rozpoznać stylistykę Boscha. Nie inaczej jest i tym razem.



Chromowana aplikacja

Element ten, wykonany z polerowanego chromu z wytłoczonym logo Bosch, jest montowany również na panelu piekarników Serie | 4. Występuje także w innych urządzeniach, takich jak nasze okapy, podkreślając konsekwentny styl nowego wzornictwa.



Listwa ze stali szlachetnej

Styl marki Bosch objawia się w starannie dopracowanych detalach. Wykonane z wysokiej jakości stali nierdzewnej listwy wykończeniowe w piekarnikach i szufladach grzewczych służą optycznemu zintegrowaniu zabudowy. Eleganckie listwy na dole urządzeń nadają urządzeniom jednolitą wartość wizualną, zwłaszcza gdy znajdują się obok siebie. Podobna stylistyka zastosowana w okapach, sprzyja tworzeniu konsekwentnych rozwiązań przy aranżacji kuchni.



ColourGlass

Bardzo nam zależy, aby Twoja kuchnia była prawdziwą uczcą dla oczu. Oto **ColourGlass** – ponadczasowa wersja urządzeń z Serie | 8. Stonowana kombinacja szkła i metalu pozwala idealnie dopasować sprzęty z tej linii do stylu każdej kuchni, a także połączyć je harmonijnie z okapami naszej marki. Mocnym atutem frontów urządzeń **ColourGlass** jest ekstremalna odporność na uderzenia i łatwość czyszczenia. Decydując się na sprzęt z Serie | 8 Bosch możesz wybrać swój własny, niepowtarzalny wariant kolorystyczny: oprócz klasycznej wersji ze stali nierdzewnej, dostępne są też komplety w kolorze Arktyczna Biel oraz Wulkaniczna Czerń.

Intuicyjna obsługa

Cenimy proste, wygodne rozwiązania. W naszych piekarnikach najnowszej generacji najważniejsze ustawienia takie jak: oświetlenie, temperaturę, zegar czy dodatkowe funkcje włącza się intuicyjnie, co gwarantuje łatwą obsługę. Sensorowe przyciski, znajdujące się obok wyświetlacza lub na wyświetlaczu piekarnika, aktywują funkcję już przy lekkim dotknięciu. Wybrane funkcje podświetlają się na czerwono, co jest charakterystyczne dla wszystkich urządzeń do zabudowy Bosch.

Od Boscha dostajesz więcej. Znacznie więcej.

Piekarniki służą do pieczenia. Bosch udowadnia, że nie tylko.

SoftOpen i SoftClose

Obsługa drzwi piekarnika jest teraz wygodniejsza niż kiedykolwiek, a specjalny mechanizm wygłuszający skutecznie zapobiega trzaskaniu drzwi. Do zamknięcia wystarczy delikatne popchnięcie, a mechanizm **SoftClose** sam wyhamowuje drzwi i domyka je cicho i delikatnie, gwarantując długą żywotność zarówno urządzeniu jak i drzwiom. Funkcja **SoftOpen** pomaga natomiast otwieraniu drzwi, zapobiegając gwałtownemu opadaniu i zatrzymując je w dogodnym położeniu.

Zabezpieczenie przed dziećmi

Drzwi naszych piekarników nie tylko pozostają wystarczająco chłodne, aby ochronić dłonie dzieci. Dodatkowo o bezpieczeństwo dzieci dba system uniemożliwiający otwarcie drzwi i zmianę programów.

Wyłącznik bezpieczeństwa

Pewnie zdarzyło Ci się zapomnieć o wyłączeniu piekarnika? Z Boschem ten problem odchodzi w przeszłość! Dzięki wyłącznikowi bezpieczeństwa piekarnik wyłączy się sam po określonym czasie.

Piekarnik XXL

Przy pojemności do 71 litrów i powiększonych blachach do pieczenia, piekarnik **XXL** zapewnia wystarczająco dużo miejsca na największego pieczystego lub na wiele dań jednocześnie. Większa objętość oznacza również, że dania pieką się bardziej równomiernie: większa odległość pomiędzy półkami znacznie poprawia cyrkulację ciepła.

Chłodne drzwi

Piekarniki marki Bosch spełniają najwyższe standardy bezpieczeństwa: drzwi naszych najlepszych modeli osiągają maksymalną temperaturę zaledwie **30°C***. Oznacza to jeszcze lepszą ochronę naszych ciekawskich dzieci. Dodatkowe bezpieczeństwo zapewnia o 30% lepszą wentylację. Gwarantujemy, że z piekarnikami Bosch nic Ci nie grozi.

Wskaźnik nagrzania

Nie musisz sprawdzać palcem czy piekarnik jest nadal gorący po pieczeniu: poziom nagrzania wskazuje wyświetlacz.

Oświetlenie

W zależności od modelu, nasze piekarniki są wyposażone w klasyczny halogen lub diody **LED** – górne, a nawet boczne. Diody **LED** to aktualnie najjaśniejsze źródło światła na rynku. Zapewniają doskonałą widoczność, są bardzo wydajne i mają najdłuższą żywotność. Boczne oświetlenie **LED** jest szczególnie przydatne i wygodne podczas pieczenia na wielu poziomach jednocześnie.

* Mierzoną pośrodku drzwi po 1 godzinie pieczenia w temperaturze 180 °C w trybie Grzanie górne/dolne.



Urządzenia na miarę potrzeb. W każdej klasie.

Dla klarownego przeglądu funkcji naszych urządzeń, podsumowaliśmy je zestawiając serie produktów. Każda seria stanowi odpowiedź na zróżnicowane wymagania użytkowników wobec funkcjonalności, sposobów eksploatacji oraz stylu. Dzięki temu bez trudu rozpoznasz serię najbardziej dopasowaną do Twoich potrzeb.

	Serie 8	Serie 6	Serie 4
Łatwość użytkowania	Pierścień sterujący z wyświetlaczem TFT	2 pokrętła sterujące z wyświetlaczem LCD białe podświetlenie	2 pokrętła sterujące z wyświetlaczem LED czerwone podświetlenie
	PerfectChef	AutoPilot 30-10	–
	EcoClean Direct*	EcoClean Direct*	EcoClean Direct*
	Samoczyszczenie pyrolityczne*	Samoczyszczenie pyrolityczne*	–
Perfekcyjny efekt	Termoobieg 4D	Termoobieg 3D	Termoobieg 3D
	Do 18 sposobów grzania	Do 10 sposobów grzania	Do 7 sposobów grzania
	Termosonda PerfectRoast*	Termosonda*	–
	PerfectBake*	–	–
	Funkcja pary*	–	–
	Funkcja uderzenia pary	Funkcja uderzenia pary*	–

*Dotyczy wybranych modeli.

Piekarniki pełnowymiarowe – przegląd funkcji.

Symbol produktu	Linia	Klasa efekt. energ.*	Dodatkowy rodzaj grzania	Pyroliza / EcoClean Direct	Wyświetlacz	PerfectChef/ AutoPilot	Prowadnice teleskopowe	SoftOpening/ SoftClose	Rodzaje grzania	Strona
-----------------	-------	----------------------	--------------------------	----------------------------	-------------	------------------------	------------------------	------------------------	-----------------	--------



Piekarniki pełnowymiarowe										
HSG 636ES1	Serie 8	A+	Piekarnik z parowarem	-/●	TFT	●/-	wyposażenie dodatkowe	●/●	12	30
HSG 636BB1	Serie 8	A+	Piekarnik z parowarem	-/●	TFT	●/-	wyposażenie dodatkowe	●/●	12	30
HRG 656XS2	Serie 8	A	ParaPlus	-/●	TFT	●/-	na 3 poziomach	●/●	15	31
HBG 6764S1	Serie 8	A+	-	●/-	TFT	●/-	na 1 poziomie	●/●	13	32
HMG 636RS1	Serie 8	-	mikrofala	-/●	TFT	●/-	na 1 poziomie	●/●	12	32
HBG 636LB1	Serie 8	A	-	-/●	TFT	●/-	na 2 poziomach	●/●	13	33
HBG 6750S1	Serie 8	A+	-	●/-	TFT	-/10	na 1 poziomie	●/●	13	33
HBG 636NS1	Serie 8	A+	-	-/●	TFT	●/-	na 1 poziomie	●/●	13	34
HBG 655BS1	Serie 8	A+	-	-/●	TFT	-/10	wyposażenie dodatkowe	●/●	13	34
HBG 635HS1	Serie 8	A	-	-/●	TFT	-/10	na 2 poziomach	●/●	13	35
HBG 635BS1	Serie 8	A+	-	-/●	TFT	-/10	wyposażenie dodatkowe	●/●	13	35
HBG 634BW1	Serie 8	A+	-	-/●	TFT	-/-	wyposażenie dodatkowe	●/●	13	36
HBG 634BS1	Serie 8	A+	-	-/●	TFT	-/-	wyposażenie dodatkowe	●/●	13	36
HRG 5584S1	nowości Serie 6	A	ParaPlus	-/●	LCD	-/30	na 3 poziomach	●/●	10	37
HBA 5782S0	Serie 6	A	-	●/-	LCD	-/30	na 2 poziomach	-	10	38
HBA 5577S0	Serie 6	A	-	-/●	LCD	-/10	na 2 poziomach	-	7	38
HBA 5570W0	Serie 6	A	-	-/●	LCD	-/10	1 x VarioClip	-	7	39
HBA 5570B0	Serie 6	A	-	-/●	LCD	-/10	1 x VarioClip	-	7	39
HBA 5570S0	Serie 6	A	-	-/●	LCD	-/10	1 x VarioClip	-	7	40
HBA 554YS0	Serie 4	A	-	-/●	LED	-	na 2 poziomach	-	7	40
HBA 554EB0	Serie 4	A	-	-/●	LED	-	na 1 poziomie	-	7	41
HBA 534ES0	Serie 4	A	-	-/●	LED	-	na 1 poziomie	-	7	41



* Klasa efektywności energetycznej w skali od A+++ do D.

Piekarniki kompaktowe i kuchenki mikrofalowe

– przegląd funkcji.

Symbol produktu	Linia	Klasa efekt. energ.*	Dodatkowy rodzaj grzania	Pyroliza/ EcoClean Direct	Wyświetlacz TFT	PerfectChef/ AutoPilot	Prowadnice teleskopowe	SoftOpening/ SoftClose	Rodzaje grzania	Strona
				 		 				

Piekarniki kompaktowe										
Symbol produktu	Linia	Klasa efekt. energ.*	Dodatkowy rodzaj grzania	Pyroliza/ EcoClean Direct	Wyświetlacz TFT	PerfectChef/ AutoPilot	Prowadnice teleskopowe	SoftOpening/ SoftClose	Rodzaje grzania	Strona
CMG 6764B1	Serie 8	-	mikrofala	●/-	●	●/-	na 1 poziomie	●/●	14	42
CMG 636BS1	Serie 8	-	mikrofala	-/●	●	●/-	-	●/●	12	42
CMG 633BS1	Serie 8	-	mikrofala	-/-	●	-/14	-	●/●	6	43
CMG 633BB1	Serie 8	-	mikrofala	-/-	●	-/14	-	●/●	6	43
CMG 633BW1	Serie 8	-	mikrofala	-/-	●	-/14	-	●/●	6	44
CSG 656RS2	Serie 8	A+	z parowarem	-/●	●	●/-	na 1 poziomie	●/●	14	44
CSG 656BS2	Serie 8	A+	z parowarem	-/●	●	●/-	wyposażenie dodatkowe	●/●	12	45
CBG 635BS3	Serie 8	A+	-	-/●	●	-/10	wyposażenie dodatkowe	●/●	13	45
CDG 634BB1	Serie 8	-	parowar	-/-	●	-/20	-	●/●	4	46
CDG 634BS1	Serie 8	-	parowar	-/-	●	-/20	-	●/●	4	46

Symbol produktu	Linia	Kierunek otwierania drzwi	Grill	Moc [W] mikrofal/grill	TFT/LED	AutoPilot	Inwerter	Pojemność [l]	Strona
					 				

Kuchenki mikrofalowe									
Symbol produktu	Linia	Kierunek otwierania drzwi	Grill	Moc [W] mikrofal/grill	TFT/LED	AutoPilot	Inwerter	Pojemność [l]	Strona
CFA 634GS1	Serie 8	w dół	-	900	●/-	7	●	36	50
COA 565GB0	Serie 6	w dół	●	1000/2000	LCD	15	●	36	50
COA 565GS0	Serie 6	w dół	●	1000/2000	LCD	15	●	36	51
CMA 585MS0	Serie 6	w dół	●	900/1750	LCD	15	-	44	51
BEL 634GS1	Serie 8	w lewo	●	900/1300	●/-	10	●	21	52
BFR 634GS1	Serie 8	w prawo	-	900	●/-	7	●	21	52
BFR 634GB1	Serie 8	w prawo	-	900	●/-	7	●	21	53
BFR 634GW1	Serie 8	w prawo	-	900	●/-	7	●	21	54
BFL 634GS1	Serie 8	w lewo	-	900	●/-	7	●	21	54
BFL 634GB1	Serie 8	w lewo	-	900	●/-	7	●	21	55
BFL 634GW1	Serie 8	w lewo	-	900	●/-	7	●	21	55
BEL 554MS0	Serie 6	w lewo	●	900/1200	-/●	8	-	25	56
BFL 553MS0	Serie 4	w lewo	-	900	-/●	7	-	25	56

* Klasa efektywności energetycznej w skali od A+++ do D.

Piekarniki pełnowymiarowe



HSG 636ES1 Serie | 8



Typ piekarnika / rodzaje grzania

– Piekarnik z parowarem z 12 rodzajami grzania**:



– 4 dodatkowe metody grzania z wykorzystaniem pary:
para 100%, regeneracja, fermentacja, rozmrażanie

Komfort użytkowania

- Dotykowy, kolorowy **wyświetlacz TFT**
- Regulacja temperatury: 30-250°C
- Chłodny front **40°C**
- Automatyczna propozycja temperatury
- Wyświetlacz aktualnej temperatury
- Kontrola nagrzewania
- Funkcja szabasowa
- System wyboru potrawy **PerfectChef**
- Termosonda **PerfectRoast**
- Sensor **PerfectBake*****
- Zegar elektroniczny
- Szybkie nagrzewanie
- Dmuchawa chłodząca
- Zabezpieczenie przed uruchomieniem przez dzieci
- Wyłącznik bezpieczeństwa
- Wskaźnik zalegania ciepła
- Przycisk start
- Wyłącznik kontaktowy drzwi
- **Oświetlenie LED**
- **SoftClose/SoftOpen** – delikatne otwieranie i domykanie drzwi
- Pojemnik na wodę 1 l
- Wskaźnik zapełnienia pojemnika na wodę

Czyszczenie

- **EcoClean Direct**: tylna ścianka
- Wewnętrzna strona drzwi: szkło
- Emalia: GranitEmail

Wnętrze piekarnika

Parametry techniczne

- Pojemność: 71 l
- Moc przyłączeniowa: 3,6 kW

Wyposażenie standardowe

- 1 ruszt
- 1 blacha uniwersalna
- 1 emaliowana blacha do pieczenia
- 1 pojemnik do gotowania na parze perforowany (XL)
- 1 pojemnik do gotowania na parze perforowany (S)
- 1 pojemnik do gotowania na parze nieperforowany (S)

Wyposażenie dodatkowe

- HEZ 638D10: prowadnice teleskopowe na 1 poziomie, full extension

Wymiary urządzenia (WxSxG): 595 x 594 x 548 mm
Rysunek montażowy: na stronie www.bosch-home.pl

HSG 636BB1 Serie | 8, Volcano Black



Typ piekarnika / rodzaje grzania

– Piekarnik z parowarem z 12 rodzajami grzania**:



– 4 dodatkowe metody grzania z wykorzystaniem pary:
para 100%, regeneracja, fermentacja, rozmrażanie

Komfort użytkowania

- Dotykowy, kolorowy **wyświetlacz TFT**
- Regulacja temperatury: 30-250°C
- Chłodny front **40°C**
- Automatyczna propozycja temperatury
- Wyświetlacz aktualnej temperatury
- Kontrola nagrzewania
- Funkcja szabasowa
- System wyboru potrawy **PerfectChef**
- Zegar elektroniczny
- Szybkie nagrzewanie
- Dmuchawa chłodząca
- Zabezpieczenie przed uruchomieniem przez dzieci
- Wyłącznik bezpieczeństwa
- Wskaźnik zalegania ciepła
- Przycisk start
- Wyłącznik kontaktowy drzwi
- **Oświetlenie LED**
- **SoftClose/SoftOpen** – delikatne otwieranie i domykanie drzwi
- Pojemnik na wodę 1 l
- Wskaźnik zapełnienia pojemnika na wodę

Czyszczenie

- **EcoClean Direct**: tylna ścianka
- Wewnętrzna strona drzwi: szkło
- Emalia: GranitEmail

Wnętrze piekarnika

Parametry techniczne

- Pojemność: 71 l
- Moc przyłączeniowa: 3,6 kW

Wyposażenie standardowe

- 1 ruszt
- 1 blacha uniwersalna
- 1 emaliowana blacha do pieczenia
- 1 pojemnik do gotowania na parze perforowany (XL)
- 1 pojemnik do gotowania na parze perforowany (S)
- 1 pojemnik do gotowania na parze nieperforowany (S)

Wyposażenie dodatkowe

- HEZ 638D10: prowadnice teleskopowe na 1 poziomie, full extension

Wymiary urządzenia (WxSxG): 595 x 594 x 548 mm
Rysunek montażowy: na stronie www.bosch-home.pl

* Klasa efektywności energetycznej w skali od A+++ do D.

** Opisy rodzajów grzania na stronach 20-21

*** Nie używać silikonowych form do pieczenia ani wyposażenia wykonanego z materiałów zawierających silikon. Ryzyko uszkodzenia czujnika pieczenia. Pokazane w katalogu zdjęcia urządzeń są poglądowe.

Piekarniki pełnowymiarowe



HRG 656XS2 Serie | 8



Typ piekarnika / rodzaje grzania

– Piekarnik ParaPlus z dodatkiem pary z 15 rodzajami grzania**:



– 2 dodatkowe metody grzania z wykorzystaniem pary: regeneracja, fermentacja

Komfort użytkowania

- Dotykowy, kolorowy **wyświetlacz TFT**
- Regulacja temperatury: 30-300°C
- Chłodny front **40°C**
- Automatyczna propozycja temperatury
- Wyświetlacz aktualnej temperatury
- Kontrola nagrzewania
- Funkcja szabasowa
- System wyboru potrawy **PerfectChef**
- Termosonda **PerfectRoast**
- Sensor **PerfectBake*****
- Zegar elektroniczny
- Szybkie nagrzewanie
- Dmuchawa chłodząca
- Zabezpieczenie przed uruchomieniem przez dzieci
- Wyłącznik bezpieczeństwa
- Wskaźnik zalegania ciepła
- Przycisk start
- Wyłącznik kontaktowy drzwi
- **Wielopoziomowe oświetlenie LED**
- **SoftClose/SoftOpen** – delikatne otwieranie i domykanie drzwi
- Pojemnik na wodę 1 l
- Wskaźnik zapełnienia pojemnika na wodę

Czyszczenie

- **EcoClean Direct**: sufit, boczne ścianki, tylna ścianka
- Wewnętrzna strona drzwi: szkło
- Emalia: GranitEmail

Wnętrze piekarnika

- Prowadnice teleskopowe na 3 poziomach, full extension, z funkcją **Telescope Stop**

Parametry techniczne

- Pojemność: 71 l
- Moc przyłączeniowa: 3,6 kW

Wyposażenie standardowe

- 1 ruszt
- 1 blacha uniwersalna
- 1 emaliowana blacha do pieczenia

Wyposażenie dodatkowe

Wymiary urządzenia (WxSxG): 595 x 594 x 548 mm
Rysunek montażowy: na stronie www.bosch-home.pl

* Klasa efektywności energetycznej w skali od A+++ do D.

** Opisy rodzajów grzania na stronach 20-21

*** Nie używać silikonowych form do pieczenia ani wyposażenia wykonanego z materiałów zawierających silikon. Ryzyko uszkodzenia czujnika pieczenia. Pokazane w katalogu zdjęcia urządzeń są poglądowe.

Piekarniki pełnowymiarowe



HBG 6764S1
Serie | 8



Typ piekarnika / rodzaje grzania

– Piekarnik z 13 rodzajami grzania**:



Komfort użytkowania

- Dotykowy, kolorowy **wyświetlacz TFT**
- Regulacja temperatury: 30-300°C
- Chłodny front **30°C**
- Automatyczna propozycja temperatury
- Wyświetlacz aktualnej temperatury
- Kontrola nagrzewania
- Funkcja szabasowa
- System wyboru potrawy **PerfectChef**
- Termosonda **PerfectRoast**
- Sensor **PerfectBake*****
- Zegar elektroniczny
- Szybkie nagrzewanie
- Dmuchawa chłodząca
- Zabezpieczenie przed uruchomieniem przez dzieci
- Wyłącznik bezpieczeństwa
- Wskaźnik zalegania ciepła
- Przycisk start
- Wyłącznik kontaktowy drzwi
- Oświetlenie halogenowe
- **SoftClose/SoftOpen** – delikatne otwieranie i domykanie drzwi

Czyszczenie

- Automatyczny system **czyszczenia pyrolitycznego**
- Wewnętrzna strona drzwi: szkło
- Emalia: GranitEmail

Wnętrze piekarnika

- Prowadnice teleskopowe na 1 poziomie, full extension, z funkcją **Telescope Stop**, odpowiednie do czyszczenia pyrolitycznego

Parametry techniczne

- Pojemność: 71 l
- Moc przyłączeniowa: 3,6 kW

Wyposażenie standardowe

- 1 ruszt
- 1 blacha uniwersalna
- 1 emaliowana blacha do pieczenia

Wyposażenie dodatkowe

- HEZ 638270: prowadnice teleskopowe na 2 poziomach, full extension

Wymiary urządzenia (WxSxG): 595 x 594 x 548 mm
Rysunek montażowy: na stronie www.bosch-home.pl

HMG 636RS1
Serie | 8



Typ piekarnika / rodzaje grzania

– Piekarnik z mikrofalą z 12 rodzajami grzania**:



– Moc maksymalna mikrofal: 800 W

- 5 stopni mocy mikrofal: 90, 180, 360, 600 W i max oraz inwerter
- Inteligentna technologia inwertera: maksymalna moc regulowana jest podczas dłuższej pracy do 600 W

Komfort użytkowania

- Dotykowy, kolorowy **wyświetlacz TFT**
- Regulacja temperatury: 30-300°C
- Chłodny front **40°C**
- Automatyczna propozycja temperatury
- Wyświetlacz aktualnej temperatury
- Kontrola nagrzewania
- Funkcja szabasowa
- System wyboru potrawy **PerfectChef**
- Termosonda **PerfectRoast**
- Sensor **PerfectBake*****
- Zegar elektroniczny
- Szybkie nagrzewanie
- Dmuchawa chłodząca
- Zabezpieczenie przed uruchomieniem przez dzieci
- Wyłącznik bezpieczeństwa
- Wskaźnik zalegania ciepła
- Przycisk start
- Wyłącznik kontaktowy drzwi
- **Oświetlenie LED**
- **SoftClose/SoftOpen** – delikatne otwieranie i domykanie drzwi
- **Programy kombi**

Czyszczenie

- **EcoClean Direct:** tylna ścianka
- Wewnętrzna strona drzwi: szkło
- Emalia: GranitEmail

Wnętrze piekarnika

- Prowadnice teleskopowe na 1 poziomie

Parametry techniczne

- Pojemność: 67 l
- Moc przyłączeniowa: 3,6 kW

Wyposażenie standardowe

- 1 ruszt
- 1 blacha uniwersalna
- 1 emaliowana blacha do pieczenia

Wyposażenie dodatkowe

Wymiary urządzenia (WxSxG): 595 x 594 x 548 mm
Rysunek montażowy: na stronie www.bosch-home.pl

* Klasa efektywności energetycznej w skali od A+++ do D.

** Opisy rodzajów grzania na stronach 20-21

*** Nie używać silikonowych form do pieczenia ani wyposażenia wykonanego z materiałów zawierających silikon. Ryzyko uszkodzenia czujnika pieczenia. Pokazane w katalogu zdjęcia urządzeń są poglądowe.

Piekarniki pełnowymiarowe



HBG 636LB1
Serie | 8, Volcano Black



Typ piekarnika / rodzaje grzania

– Piekarnik z 13 rodzajami grzania**:



Komfort użytkowania

- Dotykowy, kolorowy **wyświetlacz TFT**
- Regulacja temperatury: 30-300°C
- Chłodny front **40°C**
- Automatyczna propozycja temperatury
- Wyświetlacz aktualnej temperatury
- Kontrola nagrzewania
- Funkcja szabasowa
- System wyboru potrawy **PerfectChef**
- Termosonda **PerfectRoast**
- Sensor **PerfectBake*****
- Zegar elektroniczny
- Szybkie nagrzewanie
- Dmuchawa chłodząca
- Zabezpieczenie przed uruchomieniem przez dzieci
- Wyłącznik bezpieczeństwa
- Wskaźnik zalegania ciepła
- Przycisk start
- Wyłącznik kontaktowy drzwi
- Oświetlenie halogenowe
- **SoftClose/SoftOpen** – delikatne otwieranie i domykanie drzwi

Czyszczenie

- **EcoClean**: tylna ścianka
- Wewnętrzna strona drzwi: szkło
- Emalia: GranitEmail

Wnętrze piekarnika

- Prowadnice teleskopowe na 2 poziomach, full extension, z funkcją **Telescope Stop**

Parametry techniczne

- Pojemność: 71 l
- Moc przyłączeniowa: 3,6 kW

Wyposażenie standardowe

- 1 ruszt
- 1 blacha uniwersalna
- 1 emaliowana blacha do pieczenia

Wyposażenie dodatkowe

Wymiary urządzenia (WxSxG): 595 x 594 x 548 mm
Rysunek montażowy: na stronie www.bosch-home.pl

HBG 6750S1
Serie | 8



Typ piekarnika / rodzaje grzania

– Piekarnik z 13 rodzajami grzania**:



Komfort użytkowania

- Kolorowy **wyświetlacz TFT** z przyciskami sensorowymi
- Regulacja temperatury: 30-300°C
- Chłodny front **30°C**
- Automatyczna propozycja temperatury
- Wyświetlacz aktualnej temperatury
- Kontrola nagrzewania
- Funkcja szabasowa
- Programy automatyczne **AutoPilot**
- Ilość programów automatycznych: 10
- Zegar elektroniczny
- Szybkie nagrzewanie
- Dmuchawa chłodząca
- Zabezpieczenie przed uruchomieniem przez dzieci
- Wyłącznik bezpieczeństwa
- Wskaźnik zalegania ciepła
- Przycisk start
- Wyłącznik kontaktowy drzwi
- Oświetlenie halogenowe
- **SoftClose/SoftOpen** – delikatne otwieranie i domykanie drzwi

Czyszczenie

- Automatyczny system **czyszczenia pyrolitycznego**
- Wewnętrzna strona drzwi: szkło
- Emalia: GranitEmail

Wnętrze piekarnika

- Prowadnice teleskopowe na 1 poziomie, full extension, z funkcją **Telescope Stop**

Parametry techniczne

- Pojemność: 71 l
- Moc przyłączeniowa: 3,6 kW

Wyposażenie standardowe

- 1 ruszt
- 1 blacha uniwersalna
- 1 emaliowana blacha do pieczenia

Wyposażenie dodatkowe

Wymiary urządzenia (WxSxG): 595 x 594 x 548 mm
Rysunek montażowy: na stronie www.bosch-home.pl

* Klasa efektywności energetycznej w skali od A+++ do D.

** Opisy rodzajów grzania na stronach 20-21

*** Nie używać silikonowych form do pieczenia ani wyposażenia wykonanego z materiałów zawierających silikon. Ryzyko uszkodzenia czujnika pieczenia. Pokazane w katalogu zdjęcia urządzeń są poglądowe.

Piekarniki pełnowymiarowe



HBG 636NS1 Serie | 8



Typ piekarnika / rodzaje grzania

– Piekarnik z 13 rodzajami grzania**:



Komfort użytkowania

- Dotykowy, kolorowy **wyświetlacz TFT**
- Regulacja temperatury: 30-300°C
- Chłodny front **40°C**
- Automatyczna propozycja temperatury
- Wyświetlacz aktualnej temperatury
- Kontrola nagrzewania
- Funkcja szabasowa
- System wyboru potrawy **PerfectChef**
- Zegar elektroniczny
- Szybkie nagrzewanie
- Dmuchawa chłodząca
- Zabezpieczenie przed uruchomieniem przez dzieci
- Wyłącznik bezpieczeństwa
- Wskaźnik zalegania ciepła
- Przycisk start
- Wyłącznik kontaktowy drzwi
- Oświetlenie halogenowe
- **SoftClose/SoftOpen** – delikatne otwieranie i domykanie drzwi

Czyszczenie

- **EcoClean Direct**: tylna ścianka
- Wewnętrzna strona drzwi: szkło
- Emalia: GranitEmail

Wnętrze piekarnika

- Prowadnice teleskopowe na 1 poziomie, full extension, z funkcją **Telescope Stop**

Parametry techniczne

- Pojemność: 71 l
- Moc przyłączeniowa: 3,6 kW

Wyposażenie standardowe

- 1 ruszt
- 1 blacha uniwersalna
- 1 emaliowana blacha do pieczenia

Wyposażenie dodatkowe

Wymiary urządzenia (WxSxG): 595 x 594 x 548 mm
Rysunek montażowy: na stronie www.bosch-home.pl

HBG 655BS1 Serie | 8



Typ piekarnika / rodzaje grzania

– Piekarnik z 13 rodzajami grzania**:



Komfort użytkowania

- Kolorowy **wyświetlacz TFT** z przyciskami sensorowymi
- Regulacja temperatury: 30-300°C
- Chłodny front **40°C**
- Automatyczna propozycja temperatury
- Wyświetlacz aktualnej temperatury
- Kontrola nagrzewania
- Funkcja szabasowa
- Programy automatyczne **AutoPilot**
- Ilość programów automatycznych: 10
- Zegar elektroniczny
- Szybkie nagrzewanie
- Dmuchawa chłodząca
- Zabezpieczenie przed uruchomieniem przez dzieci
- Wyłącznik bezpieczeństwa
- Wskaźnik zalegania ciepła
- Przycisk start
- Wyłącznik kontaktowy drzwi
- Oświetlenie halogenowe
- **SoftClose/SoftOpen** – delikatne otwieranie i domykanie drzwi

Czyszczenie

- **EcoClean Direct**: sufit, boczne ścianki, tylna ścianka
- Wewnętrzna strona drzwi: szkło
- Emalia: GranitEmail

Wnętrze piekarnika

Parametry techniczne

- Pojemność: 71 l
- Moc przyłączeniowa: 3,6 kW

Wyposażenie standardowe

- 1 ruszt
- 1 blacha uniwersalna
- 1 emaliowana blacha do pieczenia

Wyposażenie dodatkowe

- HEZ 638100: prowadnice teleskopowe na 1 poziomie, full extension
- HEZ 638200: prowadnice teleskopowe na 2 poziomach, full extension
- HEZ 638300: prowadnice teleskopowe na 3 poziomach, full extension

Wymiary urządzenia (WxSxG): 595 x 594 x 548 mm
Rysunek montażowy: na stronie www.bosch-home.pl

* Klasa efektywności energetycznej w skali od A+++ do D.

** Opisy rodzajów grzania na stronach 20-21

Pokazane w katalogu zdjęcia urządzeń są poglądowe.

Piekarniki pełnowymiarowe



HBG 635HS1 Serie | 8



Typ piekarnika / rodzaje grzania

– Piekarnik z 13 rodzajami grzania**:



Komfort użytkowania

- Kolorowy **wyświetlacz TFT** z przyciskami sensorowymi
- Regulacja temperatury: 30-300°C
- Chłodny front **40°C**
- Automatyczna propozycja temperatury
- Wyświetlacz aktualnej temperatury
- Kontrola nagrzewania
- Funkcja szabasowa
- Programy automatyczne **AutoPilot**
- Ilość programów automatycznych: 10
- Zegar elektroniczny
- Szybkie nagrzewanie
- Dmuchawa chłodząca
- Zabezpieczenie przed uruchomieniem przez dzieci
- Wyłącznik bezpieczeństwa
- Wskaźnik zalegania ciepła
- Przycisk start
- Wyłącznik kontaktowy drzwi
- Oświetlenie halogenowe
- **SoftClose/SoftOpen** – delikatne otwieranie i domykanie drzwi

Czyszczenie

- **EcoClean Direct**: tylna ścianka
- Wewnętrzna strona drzwi: szkło
- Emalia: GranitEmail

Wnętrze piekarnika

- Prowadnice teleskopowe na 2 poziomach, full extension, z funkcją **Telescope Stop**

Parametry techniczne

- Pojemność: 71 l
- Moc przyłączeniowa: 3,6 kW

Wyposażenie standardowe

- 1 ruszt
- 1 blacha uniwersalna
- 1 emaliowana blacha do pieczenia

Wyposażenie dodatkowe

Wymiary urządzenia (WxSxG): 595 x 594 x 548 mm
Rysunek montażowy: na stronie www.bosch-home.pl

HBG 635BS1 Serie | 8



Typ piekarnika / rodzaje grzania

– Piekarnik z 13 rodzajami grzania**:



Komfort użytkowania

- Kolorowy **wyświetlacz TFT** z przyciskami sensorowymi
- Regulacja temperatury: 30-300°C
- Chłodny front **40°C**
- Automatyczna propozycja temperatury
- Wyświetlacz aktualnej temperatury
- Kontrola nagrzewania
- Funkcja szabasowa
- Programy automatyczne **AutoPilot**
- Ilość programów automatycznych: 10
- Zegar elektroniczny
- Szybkie nagrzewanie
- Dmuchawa chłodząca
- Zabezpieczenie przed uruchomieniem przez dzieci
- Wyłącznik bezpieczeństwa
- Wskaźnik zalegania ciepła
- Przycisk start
- Wyłącznik kontaktowy drzwi
- Oświetlenie halogenowe
- **SoftClose/SoftOpen** – delikatne otwieranie i domykanie drzwi

Czyszczenie

- **EcoClean Direct**: tylna ścianka
- Wewnętrzna strona drzwi: szkło
- Emalia: GranitEmail

Wnętrze piekarnika

Parametry techniczne

- Pojemność: 71 l
- Moc przyłączeniowa: 3,6 kW

Wyposażenie standardowe

- 1 ruszt
- 1 blacha uniwersalna
- 1 emaliowana blacha do pieczenia

Wyposażenie dodatkowe

- HEZ 638100: prowadnice teleskopowe na 1 poziomie, full extension
- HEZ 638200: prowadnice teleskopowe na 2 poziomach, full extension
- HEZ 638300: prowadnice teleskopowe na 3 poziomach, full extension

Wymiary urządzenia (WxSxG): 595 x 594 x 548 mm
Rysunek montażowy: na stronie www.bosch-home.pl

* Klasa efektywności energetycznej w skali od A+++ do D.

** Opisy rodzajów grzania na stronach 20-21

Pokazane w katalogu zdjęcia urządzeń są poglądowe.

Piekarniki pełnowymiarowe



HBG 634BW1
Serie | 8, Arctic White



Typ piekarnika / rodzaje grzania

– Piekarnik z 13 rodzajami grzania**:



Komfort użytkowania

- Kolorowy **wyświetlacz TFT** z przyciskami sensorowymi
- Regulacja temperatury: 30-300°C
- Chłodny front **40°C**
- Automatyczna propozycja temperatury
- Wyświetlacz aktualnej temperatury
- Kontrola nagrzewania
- Funkcja szabasowa
- Zegar elektroniczny
- Szybkie nagrzewanie
- Dmuchawa chłodząca
- Zabezpieczenie przed uruchomieniem przez dzieci
- Wyłącznik bezpieczeństwa
- Wskaźnik zalegania ciepła
- Przycisk start
- Wyłącznik kontaktowy drzwi
- Oświetlenie halogenowe
- **SoftClose/SoftOpen** – delikatne otwieranie i domykanie drzwi

Czyszczenie

- **EcoClean Direct**: tylna ścianka
- Wewnętrzna strona drzwi: szkło
- Emalia: GranitEmail

Wnętrze piekarnika

Parametry techniczne

- Pojemność: 71 l
- Moc przyłączeniowa: 3,6 kW

Wyposażenie standardowe

- 1 ruszt
- 1 blacha uniwersalna
- 1 emaliowana blacha do pieczenia

Wyposażenie dodatkowe

- HEZ 638100: prowadnice teleskopowe na 1 poziomie, full extension
- HEZ 638200: prowadnice teleskopowe na 2 poziomach, full extension
- HEZ 638300: prowadnice teleskopowe na 3 poziomach, full extension

Wymiary urządzenia (WxSxG): 595 x 594 x 548 mm
Rysunek montażowy: na stronie www.bosch-home.pl

HBG 634BS1
Serie | 8



Typ piekarnika / rodzaje grzania

– Piekarnik z 13 rodzajami grzania**:



Komfort użytkowania

- Kolorowy **wyświetlacz TFT** z przyciskami sensorowymi
- Regulacja temperatury: 30-300°C
- Chłodny front **40°C**
- Automatyczna propozycja temperatury
- Wyświetlacz aktualnej temperatury
- Kontrola nagrzewania
- Funkcja szabasowa
- Zegar elektroniczny
- Szybkie nagrzewanie
- Dmuchawa chłodząca
- Zabezpieczenie przed uruchomieniem przez dzieci
- Wyłącznik bezpieczeństwa
- Wskaźnik zalegania ciepła
- Przycisk start
- Wyłącznik kontaktowy drzwi
- Oświetlenie halogenowe
- **SoftClose/SoftOpen** – delikatne otwieranie i domykanie drzwi

Czyszczenie

- **EcoClean Direct**: tylna ścianka
- Wewnętrzna strona drzwi: szkło
- Emalia: GranitEmail

Wnętrze piekarnika

Parametry techniczne

- Pojemność: 71 l
- Moc przyłączeniowa: 3,6 kW

Wyposażenie standardowe

- 1 ruszt
- 1 blacha uniwersalna
- 1 emaliowana blacha do pieczenia

Wyposażenie dodatkowe

- HEZ 638100: prowadnice teleskopowe na 1 poziomie, full extension
- HEZ 638200: prowadnice teleskopowe na 2 poziomach, full extension
- HEZ 638300: prowadnice teleskopowe na 3 poziomach, full extension

Wymiary urządzenia (WxSxG): 595 x 594 x 548 mm
Rysunek montażowy: na stronie www.bosch-home.pl

* Klasa efektywności energetycznej w skali od A+++ do D.

** Opisy rodzajów grzania na stronach 20-21

Pokazane w katalogu zdjęcia urządzeń są poglądowe.

Piekarnik pełnowymiarowy



HRG 5584S1
Serie | 6

NOWOŚĆ!

Typ piekarnika / rodzaje grzania

– Piekarnik XXL z 10 rodzajami grzania i generatorem pary**:

– Funkcje grzania w trybie kombinowanym z parą:
termoobieg 3D, grill z obiegiem powietrza, grzanie góra/dół

Komfort użytkowania

- Wyświetlacz LCD (białe podświetlenie)
- Regulacja temperatury: 30-275°C
- Chłodny front 40°C
- Automatyczna propozycja temperatury
- Kontrola nagrzewania
- Funkcja szabasowa
- Programy automatyczne **AutoPilot**
- Ilość programów automatycznych: 30
- Zegar elektroniczny
- Szybkie nagrzewanie
- Dmuchawa chłodząca
- Zabezpieczenie przed uruchomieniem przez dzieci
- Wyłącznik bezpieczeństwa
- Wskaźnik zalegania ciepła
- Oświetlenie halogenowe
- Chowane pokręta
- **SoftClose/SoftOpen** – delikatne otwieranie i domykanie drzwi
- Zbiornik wody o pojemności 0,2 l
- Automatyczny program odkamieniania

Czyszczenie

- **EcoClean Direct**: ścianka tylna, panele boczne, sufit
- Wewnętrzna strona drzwi: szkło
- Emalia: GranitEmail

Wnętrze piekarnika

- Prowadnice teleskopowe na 3 poziomach, w tym jedna prowadnica teleskopowa **VarioClip** do samodzielnego montażu na dowolnym poziomie

Parametry techniczne

- Pojemność: 71 l
- Moc przyłączeniowa: 3,6 kW

Wyposażenie standardowe

- 1 ruszt
- 1 blacha uniwersalna

Wyposażenie dodatkowe

- HEZ 538000: odpinane prowadnice teleskopowe **VarioClip** na jednym poziomie

Wymiary urządzenia (WxSxG): 595 x 594 x 548 mm
Rysunek montażowy: na stronie www.bosch-home.pl



Funkcja ParaPlus

– dobroczynny wpływ pary.

Potrawy przyrządzane przy użyciu klasycznych rodzajów grzania okazują się jeszcze lepsze, gdy dostarczymy im odrobinę wilgoci. I takie właśnie warunki pieczenia umożliwiają teraz nowe modele Serie | 6 z funkcją pary, odpowiedzialną za dodawanie pary podczas pracy w trybach grzania gorącym powietrzem 3D, góra/dół i grillowanie. Zintegrowany w przednim panelu piekarnika zbiornik na wodę wyjmiesz jednym ruchem w celu ponownego napełnienia lub oczyszczenia. Sterowanie pieczeniem z dodatkiem pary jest tak samo proste, jak każdym innym trybem grzania – zarówno przy ustawieniu ręcznym, jak i przy użyciu programów automatycznych **AutoPilotem**. A co najważniejsze, potrawy zyskują naprawdę wyjątkowy smak.

* Klasa efektywności energetycznej w skali od A+++ do D.

** Opisy rodzajów grzania na stronach 20-21

Pokazane w katalogu zdjęcia urządzeń są poglądowe.

Piekarniki pełnowymiarowe



HBA 5782S0 Serie | 6



Typ piekarnika / rodzaje grzania

– Piekarnik XXL z 10 rodzajami grzania**:



Komfort użytkowania

- Wyświetlacz LCD (białe podświetlenie)
- Regulacja temperatury: 30-275°C
- Chłodny front 30°C
- Automatyka propozycja temperatury
- Wyświetlacz aktualnej temperatury
- Kontrola nagrzewania
- Funkcja szabasowa
- Programy automatyczne **AutoPilot**
- Ilość programów automatycznych: 30
- Zegar elektroniczny
- Szybkie nagrzewanie
- Dmuchawa chłodząca
- Zabezpieczenie przed uruchomieniem przez dzieci
- Elektroniczna blokada drzwi
- Wyłącznik bezpieczeństwa
- Wskaźnik zalegania ciepła
- Oświetlenie halogenowe
- Chowane pokrętła

Czyszczenie

- Automatykny system czyszczenia pyrolitycznego
- Wewnętrzna strona drzwi: szkło
- Emalia: GranitEmail

Wnętrze piekarnika

- Prowadnice teleskopowe na 2 poziomach, w tym jedna prowadnica teleskopowa **VarioClip** do samodzielnego montażu na dowolnym poziomie

Parametry techniczne

- Pojemność: 71 l
- Moc przyłączeniowa: 3,6 kW

Wyposażenie standardowe

- 1 ruszt
- 1 blacha uniwersalna
- 1 emaliowana blacha do pieczenia

Wyposażenie dodatkowe

- HEZ 538000: odpinane prowadnice teleskopowe **VarioClip** na jednym poziomie
- HEZ 538200: prowadnice teleskopowe na 2 poziomach
- HEZ 538S00: prowadnice teleskopowe na 3 poziomach, w tym 1 odpinana prowadnica teleskopowa **VarioClip** na jednym poziomie

Wymiary urządzenia (WxSxG): 595 x 594 x 548 mm
Rysunek montażowy: na stronie www.bosch-home.pl

HBA 5577S0 Serie | 6



Typ piekarnika / rodzaje grzania

– Piekarnik XXL z 7 rodzajami grzania**:



Komfort użytkowania

- Wyświetlacz LCD (białe podświetlenie)
- Termosonda
- Regulacja temperatury: 50-275°C
- Chłodny front 40°C
- Kontrola nagrzewania
- Programy automatyczne **AutoPilot**
- Ilość programów automatycznych: 10
- Zegar elektroniczny
- Szybkie nagrzewanie
- Dmuchawa chłodząca
- Zabezpieczenie przed uruchomieniem przez dzieci
- Wskaźnik zalegania ciepła
- Oświetlenie halogenowe
- Chowane pokrętła

Czyszczenie

- **EcoClean Direct:** panele boczne, ścianka tylna, sufit
- Wewnętrzna strona drzwi: szkło
- Emalia: GranitEmail

Wnętrze piekarnika

- Prowadnice teleskopowe na 2 poziomach, w tym jedna prowadnica teleskopowa **VarioClip** do samodzielnego montażu na dowolnym poziomie

Parametry techniczne

- Pojemność: 71 l
- Moc przyłączeniowa: 3,4 kW

Wyposażenie standardowe

- 1 ruszt
- 1 blacha uniwersalna
- 1 emaliowana blacha do pieczenia

Wyposażenie dodatkowe

- HEZ 538000: odpinane prowadnice teleskopowe **VarioClip** na jednym poziomie
- HEZ 538200: prowadnice teleskopowe na 2 poziomach
- HEZ 538S00: prowadnice teleskopowe na 3 poziomach, w tym 1 odpinana prowadnica teleskopowa **VarioClip** na jednym poziomie

Wymiary urządzenia (WxSxG): 595 x 594 x 548 mm
Rysunek montażowy: na stronie www.bosch-home.pl

* Klasa efektywności energetycznej w skali od A+++ do D.

** Opisy rodzajów grzania na stronach 20-21

Pokazane w katalogu zdjęcia urządzeń są poglądowe.

Piekarniki pełnowymiarowe



HBA 5570W0 Serie | 6



Typ piekarnika / rodzaje grzania

– Piekarnik XXL z 7 rodzajami grzania**:



Komfort użytkowania

- Wyświetlacz LCD (białe podświetlenie)
- Regulacja temperatury: 50-275°C
- Chłodny front 40°C
- Kontrola nagrzewania
- Programy automatyczne AutoPilot
- Ilość programów automatycznych: 10
- Zegar elektroniczny
- Szybkie nagrzewanie
- Dmuchawa chłodząca
- Zabezpieczenie przed uruchomieniem przez dzieci
- Wskaźnik zalegania ciepła
- Oświetlenie halogenowe
- Chowane pokręta

Czyszczenie

- EcoClean Direct: panele boczne, ścianka tylna, sufit
- Wewnętrzna strona drzwi: szkło
- Emalia: GranitEmail

Wnętrze piekarnika

- Prowadnica teleskopowa VarioClip do samodzielnego montażu na dowolnym poziomie

Parametry techniczne

- Pojemność: 71 l
- Moc przyłączeniowa: 3,4 kW

Wyposażenie standardowe

- 1 ruszt
- 1 blacha uniwersalna
- 1 emaliowana blacha do pieczenia

Wyposażenie dodatkowe

- HEZ 538000: odpinane prowadnice teleskopowe VarioClip na jednym poziomie
- HEZ 538200: prowadnice teleskopowe na 2 poziomach
- HEZ 538S00: prowadnice teleskopowe na 3 poziomach, w tym 1 odpinana prowadnica teleskopowa VarioClip na jednym poziomie

Wymiary urządzenia (WxSxG): 595 x 594 x 548 mm
Rysunek montażowy: na stronie www.bosch-home.pl

HBA 5570B0 Serie | 6



Typ piekarnika / rodzaje grzania

– Piekarnik XXL z 7 rodzajami grzania**:



Komfort użytkowania

- Wyświetlacz LCD (białe podświetlenie)
- Regulacja temperatury: 50-275°C
- Chłodny front 40°C
- Kontrola nagrzewania
- Programy automatyczne AutoPilot
- Ilość programów automatycznych: 10
- Zegar elektroniczny
- Szybkie nagrzewanie
- Dmuchawa chłodząca
- Zabezpieczenie przed uruchomieniem przez dzieci
- Wskaźnik zalegania ciepła
- Oświetlenie halogenowe
- Chowane pokręta

Czyszczenie

- EcoClean Direct: panele boczne, ścianka tylna, sufit
- Wewnętrzna strona drzwi: szkło
- Emalia: GranitEmail

Wnętrze piekarnika

- Prowadnica teleskopowa VarioClip do samodzielnego montażu na dowolnym poziomie

Parametry techniczne

- Pojemność: 71 l
- Moc przyłączeniowa: 3,4 kW

Wyposażenie standardowe

- 1 ruszt
- 1 blacha uniwersalna
- 1 emaliowana blacha do pieczenia

Wyposażenie dodatkowe

- HEZ 538000: odpinane prowadnice teleskopowe VarioClip na jednym poziomie
- HEZ 538200: prowadnice teleskopowe na 2 poziomach
- HEZ 538S00: prowadnice teleskopowe na 3 poziomach, w tym 1 odpinana prowadnica teleskopowa VarioClip na jednym poziomie

Wymiary urządzenia (WxSxG): 595 x 594 x 548 mm
Rysunek montażowy: na stronie www.bosch-home.pl

* Klasa efektywności energetycznej w skali od A+++ do D.

** Opisy rodzajów grzania na stronach 20-21

Pokazane w katalogu zdjęcia urządzeń są poglądowe.

Piekarniki pełnowymiarowe



HBA 5570S0 Serie | 6



Typ piekarnika / rodzaje grzania

– Piekarnik XXL z 7 rodzajami grzania**:



Komfort użytkowania

- Wyświetlacz LCD (białe podświetlenie)
- Regulacja temperatury: 50-275°C
- Chłodny front 40°C
- Kontrola nagrzewania
- Programy automatyczne **AutoPilot**
- Ilość programów automatycznych: 10
- Zegar elektroniczny
- Szybkie nagrzewanie
- Dmuchawa chłodząca
- Zabezpieczenie przed uruchomieniem przez dzieci
- Wskaźnik zalegania ciepła
- Oświetlenie halogenowe
- Chowane pokrętki

Czyszczenie

- **EcoClean Direct**: panele boczne, ścianka tylna, sufit
- Wewnętrzna strona drzwi: szkło
- Emalia: GranitEmail

Wnętrze piekarnika

- Prowadnica teleskopowa **VarioClip** do samodzielnego montażu na dowolnym poziomie

Parametry techniczne

- Pojemność: 71 l
- Moc przyłączeniowa: 3,4 kW

Wyposażenie standardowe

- 1 ruszt
- 1 blacha uniwersalna
- 1 emaliowana blacha do pieczenia

Wyposażenie dodatkowe

- HEZ 538000: odpinane prowadnice teleskopowe **VarioClip** na jednym poziomie
- HEZ 538200: prowadnice teleskopowe na 2 poziomach
- HEZ 538S00: prowadnice teleskopowe na 3 poziomach, w tym 1 odpinana prowadnica teleskopowa **VarioClip** na jednym poziomie

Wymiary urządzenia (WxSxG): 595 x 594 x 548 mm
Rysunek montażowy: na stronie www.bosch-home.pl

HBA 554YS0 Serie | 4



Typ piekarnika / rodzaje grzania

– Piekarnik XXL z 7 rodzajami grzania**:



Komfort użytkowania

- Wyświetlacz LED (czerwone podświetlenie)
- Regulacja temperatury: 50-275°C
- Chłodny front 40°C
- Zegar elektroniczny
- Szybkie nagrzewanie
- Dmuchawa chłodząca
- Zabezpieczenie przed uruchomieniem przez dzieci
- Oświetlenie halogenowe
- Chowane pokrętki

Czyszczenie

- **EcoClean Direct**: panele boczne, ścianka tylna, sufit
- Wewnętrzna strona drzwi: szkło
- Emalia: GranitEmail

Wnętrze piekarnika

- Prowadnice teleskopowe na 2 poziomach, z funkcją **Telescope Stop**

Parametry techniczne

- Pojemność: 71 l
- Moc przyłączeniowa: 3,4 kW

Wyposażenie standardowe

- 1 ruszt
- 1 blacha uniwersalna

Wyposażenie dodatkowe

- HEZ 538000: odpinane prowadnice teleskopowe **VarioClip** na jednym poziomie
- HEZ 538S00: prowadnice teleskopowe na 3 poziomach, w tym 1 odpinana prowadnica teleskopowa **VarioClip** na jednym poziomie
- HEZ 530000 blachy półkółkowe

Wymiary urządzenia (WxSxG): 595 x 594 x 548 mm
Rysunek montażowy: na stronie www.bosch-home.pl

* Klasa efektywności energetycznej w skali od A+++ do D.

** Opisy rodzajów grzania na stronach 20-21

Pokazane w katalogu zdjęcia urządzeń są poglądowe.

Piekarniki pełnowymiarowe



HBA 554EB0 Serie | 4



Typ piekarnika / rodzaje grzania

– Piekarnik XXL z 7 rodzajami grzania**:



Komfort użytkowania

- Wyświetlacz LED (czerwone podświetlenie)
- Regulacja temperatury: 50-275°C
- Chłodny front 40°C
- Zegar elektroniczny
- Szybkie nagrzewanie
- Dmuchawa chłodząca
- Zabezpieczenie przed uruchomieniem przez dzieci
- Oświetlenie halogenowe
- Chowane pokrętła

Czyszczenie

- EcoClean Direct: panele boczne, ścianka tylna, sufit
- Wewnętrzna strona drzwi: szkło
- Emailia: GranitEmail

Wnętrze piekarnika

- Prowadnice teleskopowe na 1 poziomie, z funkcją Telescope Stop

Parametry techniczne

- Pojemność: 71 l
- Moc przyłączeniowa: 3,4 kW

Wyposażenie standardowe

- 1 ruszt
- 1 blacha uniwersalna

Wyposażenie dodatkowe

- HEZ 538000: odpinane prowadnice teleskopowe VarioClip na jednym poziomie
- HEZ 538200: prowadnice teleskopowe na 2 poziomach
- HEZ 538S00: prowadnice teleskopowe na 3 poziomach, w tym 1 odpinana prowadnica teleskopowa VarioClip na jednym poziomie
- HEZ 530000 blachy półówkowe

Wymiary urządzenia (WxSxG): 595 x 594 x 548 mm
Rysunek montażowy: na stronie www.bosch-home.pl

HBA 534ES0 Serie | 4



Typ piekarnika / rodzaje grzania

– Piekarnik XXL z 7 rodzajami grzania**:



Komfort użytkowania

- Wyświetlacz LED (czerwone podświetlenie)
- Regulacja temperatury: 50-275°C
- Chłodny front 50°C
- Zegar elektroniczny
- Szybkie nagrzewanie
- Dmuchawa chłodząca
- Zabezpieczenie przed uruchomieniem przez dzieci
- Oświetlenie halogenowe
- Chowane pokrętła

Czyszczenie

- EcoClean Direct: ścianka tylna
- Wewnętrzna strona drzwi: szkło
- Emailia: GranitEmail

Wnętrze piekarnika

- Prowadnice teleskopowe na 1 poziomie, z funkcją Telescope Stop

Parametry techniczne

- Pojemność: 71 l
- Moc przyłączeniowa: 3,4 kW

Wyposażenie standardowe

- 1 ruszt
- 1 blacha uniwersalna

Wyposażenie dodatkowe

- HEZ 538000: odpinane prowadnice teleskopowe VarioClip na jednym poziomie
- HEZ 538200: prowadnice teleskopowe na 2 poziomach
- HEZ 538S00: prowadnice teleskopowe na 3 poziomach, tym 1 odpinana prowadnica teleskopowa VarioClip na jednym poziomie
- HEZ 530000 blachy półówkowe

Wymiary urządzenia (WxSxG): 595 x 594 x 548 mm
Rysunek montażowy: na stronie www.bosch-home.pl

* Klasa efektywności energetycznej w skali od A+++ do D.

** Opisy rodzajów grzania na stronach 20-21

Pokazane w katalogu zdjęcia urządzeń są poglądowe.

Piekarniki kompaktowe



CMG 6764B1
Serie | 8, Volcano Black



Typ piekarnika / rodzaje grzania

– Kompaktowy piekarnik z mikrofalą, z 14 rodzajami grzania*:



- Moc maksymalna mikrofal: 900 W
- 5 stopni mocy mikrofal: 90, 180, 360, 600 W i max oraz inwerter
- Inteligentna technologia inwertera: maksymalna moc regulowana jest podczas dłuższej pracy do 600 W

Komfort użytkowania

- Dotykowy, kolorowy **wyświetlacz TFT**
- Regulacja temperatury: 30-300°C
- Chłodny front **30°C**
- Automatyczna propozycja temperatury
- Wyświetlacz aktualnej temperatury
- Kontrola nagrzewania
- Funkcja szabasowa
- System wyboru potrawy **PerfectChef**
- Termosonda **PerfectRoast**
- Sensor **PerfectBake****
- Zegar elektroniczny
- Szybkie nagrzewanie
- Dmuchawa chłodząca
- Zabezpieczenie przed uruchomieniem przez dzieci
- Wyłącznik bezpieczeństwa
- Wskaźnik zalegania ciepła
- Przycisk start
- Elektroniczne zamykanie drzwi
- Wyłącznik kontaktowy drzwi
- **Oświetlenie LED**
- **SoftClose/SoftOpen** – delikatne otwieranie i domykanie drzwi
- **Programy kombi**

Czyszczenie

- Automatyczny system **czyszczenia pyrolitycznego**
- Wewnętrzna strona drzwi: szkło

Wnętrze piekarnika

- Prowadnice teleskopowe na 1 poziomie, do czyszczenia pyrolitycznego i przystosowane do mikrofal

Parametry techniczne

- Pojemność: 45 l
- Moc przyłączeniowa: 3,6 kW

Wyposażenie standardowe

- 1 ruszt
- 1 blacha uniwersalna

Wymiary urządzenia (WxSxG): 455 x 594 x 548 mm
Rysunek montażowy: na stronie www.bosch-home.pl

CMG 636BS1
Serie | 8



Typ piekarnika / rodzaje grzania

– Kompaktowy piekarnik z mikrofalą, z 12 rodzajami grzania*:



- Moc maksymalna mikrofal: 900 W
- 5 stopni mocy mikrofal: 90, 180, 360, 600 W i max oraz inwerter
- Inteligentna technologia inwertera: maksymalna moc regulowana jest podczas dłuższej pracy do 600 W

Komfort użytkowania

- Dotykowy, kolorowy **wyświetlacz TFT**
- Regulacja temperatury: 30-300°C
- Chłodny front **30°C**
- Automatyczna propozycja temperatury
- Wyświetlacz aktualnej temperatury
- Kontrola nagrzewania
- Funkcja szabasowa
- System wyboru potrawy **PerfectChef**
- Zegar elektroniczny
- Szybkie nagrzewanie
- Dmuchawa chłodząca
- Zabezpieczenie przed uruchomieniem przez dzieci
- Wyłącznik bezpieczeństwa
- Wskaźnik zalegania ciepła
- Przycisk start
- Wyłącznik kontaktowy drzwi
- **Oświetlenie LED**
- **SoftClose/SoftOpen** – delikatne otwieranie i domykanie drzwi
- **Programy kombi**

Czyszczenie

- **EcoClean Direct:** tylna ścianka
- Wewnętrzna strona drzwi: szkło
- Emalia: GranitEmail

Wnętrze piekarnika

Parametry techniczne

- Pojemność: 45 l
- Moc przyłączeniowa: 3,6 kW

Wyposażenie standardowe

- 1 ruszt
- 1 blacha uniwersalna

Wymiary urządzenia (WxSxG): 455 x 594 x 548 mm
Rysunek montażowy: na stronie www.bosch-home.pl

* Opisy rodzajów grzania na stronach 20-21

** Nie używać silikonowych form do pieczenia ani wyposażenia wykonanego z materiałów zawierających silikon. Ryzyko uszkodzenia czujnika pieczenia. Pokazane w katalogu zdjęcia urządzeń są poglądowe.

Piekarniki kompaktowe



CMG 633BS1 Serie | 8



Typ piekarnika / rodzaje grzania

- Kompaktowy piekarnik z mikrofalą, z 6 rodzajami grzania*:



- Moc maksymalna mikrofal: 900 W
- 5 stopni mocy mikrofal: 90, 180, 360, 600 W i max oraz inwerter
- Inteligentna technologia inwertera: maksymalna moc regulowana jest podczas dłuższej pracy do 600 W

Komfort użytkowania

- Kolorowy **wyświetlacz TFT** z przyciskami sensorowymi
- Regulacja temperatury: 30-275°C
- Chłodny front **40°C**
- Automatyczna propozycja temperatury
- Wyświetlacz aktualnej temperatury
- Kontrola nagrzewania
- Programy automatyczne **AutoPilot**
- Ilość programów automatycznych: 14
- Zegar elektroniczny
- Szybkie nagrzewanie
- Dmuchała chłodząca
- Zabezpieczenie przed uruchomieniem przez dzieci
- Wyłącznik bezpieczeństwa
- Wskaźnik zalegania ciepła
- Przycisk start
- Wyłącznik kontaktowy drzwi
- **Oświetlenie LED**
- **SoftClose/SoftOpen** – delikatne otwieranie i domykanie drzwi

Czyszczenie

- Wewnętrzna strona drzwi: szkło
- Emalia: GranitEmail

Wnętrze piekarnika

Parametry techniczne

- Pojemność: 45 l
- Moc przyłączeniowa: 3,6 kW

Wyposażenie standardowe

- 1 ruszt
- 1 blacha uniwersalna

Wymiary urządzenia (WxSxG): 455 x 594 x 548 mm
Rysunek montażowy: na stronie www.bosch-home.pl

CMG 633BB1 Serie | 8, Volcano Black



Typ piekarnika / rodzaje grzania

- Kompaktowy piekarnik z mikrofalą, z 6 rodzajami grzania*:



- Moc maksymalna mikrofal: 900 W
- 5 stopni mocy mikrofal: 90, 180, 360, 600 W i max oraz inwerter
- Inteligentna technologia inwertera: maksymalna moc regulowana jest podczas dłuższej pracy do 600 W

Komfort użytkowania

- Kolorowy **wyświetlacz TFT** z przyciskami sensorowymi
- Regulacja temperatury: 30-275°C
- Chłodny front **40°C**
- Automatyczna propozycja temperatury
- Wyświetlacz aktualnej temperatury
- Kontrola nagrzewania
- Programy automatyczne **AutoPilot**
- Ilość programów automatycznych: 14
- Zegar elektroniczny
- Szybkie nagrzewanie
- Dmuchała chłodząca
- Zabezpieczenie przed uruchomieniem przez dzieci
- Wyłącznik bezpieczeństwa
- Wskaźnik zalegania ciepła
- Przycisk start
- Wyłącznik kontaktowy drzwi
- **Oświetlenie LED**
- **SoftClose/SoftOpen** – delikatne otwieranie i domykanie drzwi

Czyszczenie

- Wewnętrzna strona drzwi: szkło
- Emalia: GranitEmail

Wnętrze piekarnika

Parametry techniczne

- Pojemność: 45 l
- Moc przyłączeniowa: 3,6 kW

Wyposażenie standardowe

- 1 ruszt
- 1 blacha uniwersalna

Wymiary urządzenia (WxSxG): 455 x 594 x 548 mm
Rysunek montażowy: na stronie www.bosch-home.pl

Piekarniki kompaktowe



CMG 633BW1
Serie | 8, Arctic White



Typ piekarnika / rodzaje grzania

– Kompaktowy piekarnik z mikrofalą, z 6 rodzajami grzania**:



- Moc maksymalna mikrofal: 900 W
- 5 stopni mocy mikrofal: 90, 180, 360, 600 W i max oraz inwerter
- Inteligentna technologia inwertera: maksymalna moc regulowana jest podczas dłuższej pracy do 600 W

Komfort użytkowania

- Kolorowy **wyświetlacz TFT** z przyciskami sensorowymi
- Regulacja temperatury: 30-275°C
- Chłodny front **40°C**
- Automatyczna propozycja temperatury
- Wyświetlacz aktualnej temperatury
- Kontrola nagrzewania
- Programy automatyczne **AutoPilot**
- Ilość programów automatycznych: 14
- Zegar elektroniczny
- Szybkie nagrzewanie
- Dmuchawa chłodząca
- Zabezpieczenie przed uruchomieniem przez dzieci
- Wyłącznik bezpieczeństwa
- Wskaźnik zalegania ciepła
- Przycisk start
- Wyłącznik kontaktowy drzwi
- **Oświetlenie LED**
- **SoftClose/SoftOpen** – delikatne otwieranie i domykanie drzwi

Czyszczenie

- Wewnętrzna strona drzwi: szkło
- Emalia: GranitEmail

Parametry techniczne

- Pojemność: 45 l
- Moc przyłączeniowa: 3,6 kW

Wyposażenie standardowe

- 1 ruszt
- 1 blacha uniwersalna

Wyposażenie dodatkowe

Wymiary urządzenia (WxSxG): 455 x 594 x 548 mm
Rysunek montażowy: na stronie www.bosch-home.pl

CSG 656RS2
Serie | 8



Typ piekarnika / rodzaje grzania

– Kompaktowy piekarnik z parowarem, z 14 rodzajami grzania**:



- 4 metody grzania z wykorzystaniem pary: para 100%, regeneracja, fermentacja, rozmrażanie

Komfort użytkowania

- Dotykowy, kolorowy **wyświetlacz TFT**
- Regulacja temperatury: 30-250°C
- Chłodny front **40°C**
- Automatyczna propozycja temperatury
- Wyświetlacz aktualnej temperatury
- Kontrola nagrzewania
- Funkcja szabasowa
- System wyboru potrawy **PerfectChef**
- Termosonda **PerfectRoast**
- Sensor **PerfectBake*****
- Zegar elektroniczny
- Szybkie nagrzewanie
- Dmuchawa chłodząca
- Zabezpieczenie przed uruchomieniem przez dzieci
- Wyłącznik bezpieczeństwa
- Wskaźnik zalegania ciepła
- Przycisk start
- Wyłącznik kontaktowy drzwi
- **Oświetlenie LED**
- **SoftClose/SoftOpen** – delikatne otwieranie i domykanie drzwi
- Pojemnik na wodę 1 l
- Wskaźnik zapełnienia pojemnika na wodę

Czyszczenie

- **EcoClean Direct:** sufit, panele boczne, tylna ścianka
- Wewnętrzna strona drzwi: szkło
- Emalia: GranitEmail

Wnętrze piekarnika

- Prowadnice teleskopowe na 1 poziomie, full extension, z funkcją **Telescope Stop**

Parametry techniczne

- Pojemność: 47 l
- Moc przyłączeniowa: 3,3 kW

Wyposażenie standardowe

- 1 ruszt
- 1 blacha uniwersalna
- 1 pojemnik do gotowania na parze perforowany (XL)
- 1 pojemnik do gotowania na parze perforowany (S)
- 1 pojemnik do gotowania na parze nieperforowany (S)

Wyposażenie dodatkowe

Wymiary urządzenia (WxSxG): 455 x 594 x 548 mm
Rysunek montażowy: na stronie www.bosch-home.pl

* Klasa efektywności energetycznej w skali od A+++ do D.

** Opisy rodzajów grzania na stronach 20-21.

*** Nie używać silikonowych form do pieczenia ani wyposażenia wykonanego z materiałów zawierających silikon. Ryzyko uszkodzenia czujnika pieczenia. Pokazane w katalogu zdjęcia urządzeń są poglądowe.

Piekarniki kompaktowe



CSG 656BS2 Serie | 8



Typ piekarnika / rodzaje grzania

– Kompaktowy piekarnik z parowarem, z 12 rodzajami grzania*:



– 4 metody grzania z wykorzystaniem pary: para 100%, regeneracja, fermentacja, rozmrażanie

Komfort użytkowania

- Dotykowy, kolorowy **wyświetlacz TFT**
- Regulacja temperatury: 30-250°C
- Chłodny front **40°C**
- Automatyczna propozycja temperatury
- Wyświetlacz aktualnej temperatury
- Kontrola nagrzewania
- Funkcja szabasowa
- System wyboru potrawy **PerfectChef**
- Zegar elektroniczny
- Szybkie nagrzewanie
- Dmuchawa chłodząca
- Zabezpieczenie przed uruchomieniem przez dzieci
- Wyłącznik bezpieczeństwa
- Wskaźnik zalegania ciepła
- Przycisk start
- Wyłącznik kontaktowy drzwi
- **Oświetlenie LED**
- **SoftClose/SoftOpen** – delikatne otwieranie i domykanie drzwi
- Pojemnik na wodę 1 l
- Wskaźnik zapełnienia pojemnika na wodę

Czyszczenie

- **EcoClean Direct**: sufit, panele boczne, tylna ścianka
- Wewnętrzna strona drzwi: szkło
- Emalia: GranitEmail

Parametry techniczne

- Pojemność: 47 l
- Moc przyłączeniowa: 3,30 kW

Wyposażenie standardowe

- 1 ruszt
- 1 blacha uniwersalna
- 1 pojemnik do gotowania na parze perforowany (XL)
- 1 pojemnik do gotowania na parze perforowany (S)
- 1 pojemnik do gotowania na parze nieperforowany (S)

Wyposażenie dodatkowe

- HEZ 638D18 – prowadnice teleskopowe na 1 poziomie, full extension

Wymiary urządzenia (WxSxG): 455 x 594 x 548 mm
Rysunek montażowy: na stronie www.bosch-home.pl

CBG 635BS3 Serie | 8



Typ piekarnika / rodzaje grzania

– Kompaktowy piekarnik z 13 rodzajami grzania*:



Komfort użytkowania

- Kolorowy **wyświetlacz TFT** z przyciskami sensorowymi
- Regulacja temperatury: 30-300°C
- Chłodny front **40°C**
- Automatyczna propozycja temperatury
- Wyświetlacz aktualnej temperatury
- Kontrola nagrzewania
- Programy automatyczne **AutoPilot**
- Ilość programów automatycznych: 10
- Zegar elektroniczny
- Szybkie nagrzewanie
- Dmuchawa chłodząca
- Zabezpieczenie przed uruchomieniem przez dzieci
- Wyłącznik bezpieczeństwa
- Wskaźnik zalegania ciepła
- Przycisk start
- Wyłącznik kontaktowy drzwi
- Oświetlenie halogenowe
- **SoftClose/SoftOpen** – delikatne otwieranie i domykanie drzwi

Czyszczenie

- **EcoClean Direct**: tylna ścianka
- Wewnętrzna strona drzwi: szkło
- Emalia: GranitEmail

Parametry techniczne

- Pojemność: 47 l
- Moc przyłączeniowa: 3,0 kW

Wyposażenie standardowe

Wyposażenie dodatkowe

- HEZ 638I08 – prowadnice teleskopowe na 1 poziomie, full extension

Wymiary urządzenia (WxSxG): 455 x 594 x 548 mm
Rysunek montażowy: na stronie www.bosch-home.pl

* Opisy rodzajów grzania na stronach 20-21
Pokazane w katalogu zdjęcia urządzeń są poglądowe.

Parowary



CDG 634BB1
Serie | 8, Volcano Black



Typ piekarnika / rodzaje grzania

- Kompaktowy parowar
- 4 metody grzania z wykorzystaniem pary: para 100%, regeneracja, fermentacja, rozmrażanie

Komfort użytkownika

- Kolorowy **wyświetlacz TFT** z przyciskami sensorowymi
- Regulacja temperatury: 30-100°C
- Chłodny front **40°C**
- Automatywna propozycja temperatury
- Wyświetlacz aktualnej temperatury
- Kontrola nagrzewania
- Programy automatyczne **AutoPilot**
- Ilość programów automatycznych: 20
- Zegar elektroniczny
- Dmuchawa chłodząca
- Zabezpieczenie przed uruchomieniem przez dzieci
- Wyłącznik bezpieczeństwa
- Przycisk start
- Wyłącznik kontaktowy drzwi
- Oświetlenie wnętrza
- **SoftClose/SoftOpen** – delikatne otwieranie i domykanie drzwi
- Pojemnik na wodę: 1,3 l
- Wskaźnik zapełnienia pojemnika na wodę

Czyszczenie

- Wewnętrzna strona drzwi: szkło
- Automatyczny program odkamieniania

Wnętrze piekarnika

Parametry techniczne

- Pojemność: 38 l
- Moc przyłączeniowa: 1,75 kW

Wyposażenie standardowe

- 1 gąbka
- 1 pojemnik do gotowania na parze perforowany (L)
- 1 pojemnik do gotowania na parze nieperforowany (L)

Wyposażenie dodatkowe

Wymiary urządzenia (WxSxG): 455 x 594 x 548 mm
Rysunek montażowy: na stronie www.bosch-home.pl

CDG 634BS1
Serie | 8



Typ piekarnika / rodzaje grzania

- Kompaktowy parowar
- 4 metody grzania z wykorzystaniem pary: para 100%, regeneracja, fermentacja, rozmrażanie

Komfort użytkownika

- Kolorowy **wyświetlacz TFT** z przyciskami sensorowymi
- Regulacja temperatury: 30-100°C
- Chłodny front **40°C**
- Automatywna propozycja temperatury
- Wyświetlacz aktualnej temperatury
- Kontrola nagrzewania
- Programy automatyczne **AutoPilot**
- Ilość programów automatycznych: 20
- Zegar elektroniczny
- Dmuchawa chłodząca
- Zabezpieczenie przed uruchomieniem przez dzieci
- Wyłącznik bezpieczeństwa
- Przycisk start
- Wyłącznik kontaktowy drzwi
- Oświetlenie wnętrza
- **SoftClose/SoftOpen** – delikatne otwieranie i domykanie drzwi
- Pojemnik na wodę: 1,3 l
- Wskaźnik zapełnienia pojemnika na wodę

Czyszczenie

- Wewnętrzna strona drzwi: szkło
- Automatyczny program odkamieniania

Wnętrze piekarnika

Parametry techniczne

- Pojemność: 38 l
- Moc przyłączeniowa: 1,75 kW

Wyposażenie standardowe

- 1 gąbka
- 1 pojemnik do gotowania na parze perforowany (L)
- 1 pojemnik do gotowania na parze nieperforowany (L)

Wyposażenie dodatkowe

Wymiary urządzenia (WxSxG): 455 x 594 x 548 mm
Rysunek montażowy: na stronie www.bosch-home.pl



Wszechstronne i nieocenione, gdy goni nas czas.

Kuchenki mikrofalowe to niezwykle przydatne uzupełnienie podstawowego wyposażenia kuchni w nowoczesnym domu. Stanowią nieocenioną pomoc, gdy nie wystarcza nam czasu na pracochłonne gotowanie. Korzystając z ich usług, przyrządzisz zdrowy posiłek w rekordowo krótkim czasie, a potrafią o wiele więcej niż możesz oczekiwać. Poza podgrzewaniem, rozmrażaniem i gotowaniem, są też w stanie grillować i piec – zawsze z gwarancją znakomitego efektu. Utrzymane w stylistyce innych urządzeń marki Bosch, świetnie prezentują się w ich sąsiedztwie.



Kuchenki mikrofalowe do zabudowy z Serie | 8, 6 i 4.

Nie zawsze możemy liczyć na gorący posiłek podany o konkretnej godzinie. Ale od czego mamy kuchenki mikrofalowe, zawsze gotowe utrzymać kontrolę nad sytuacją? Niezależnie od tego, czy zamierzasz podgrzać zupkę dla dziecka, gotowe danie czy mrożonkę, zawsze uzyskasz świetny efekt: szybko, higienicznie i bez uszczerbku na smaku.

Poziomy mocy i programy automatyczne

Kuchenki mikrofalowe z Serie | 8 wyposażyliśmy w **wyświetlacz TFT** o wysokiej rozdzielczości, na którym bez trudu wybierzesz gotowanie, rozmrażanie, grillowanie, czy pieczenie. Możesz korzystać z pięciu poziomów mocy do 900 W oraz, w zależności od modelu, z grilla z trzema poziomami mocy do 1300 W. **AutoPilot** pomoże Ci osiągnąć najdoskonalsze efekty – szybko i bez wysiłku. Wystarczy wstawić potrawę, wprowadzić jej wagę i wybrać odpowiedni program z menu. Resztą zajmie się automatyka, z gwarancją 100% smaku.

Nie tylko do podgrzewania

Nasze kuchenki mikrofalowe do zabudowy potrafią o wiele więcej poza podgrzewaniem gotowych potraw. Błyskawicznie rozmrażają, a w zależności od dostępnych funkcji, są w stanie szybko przygotować naprawdę świetne potrawy. W niektórych z nich możesz nawet grillować! Poza precyzyjnym sterowaniem manualnym oferują programy z AutoPilotem. Nadają się do instalacji w szafce wiszącej, ale ich wymiary sprzyjają także zabudowie wśród innych urządzeń Bosch.

Kuchenki mikrofalowe



CFA 634GS1 Serie | 8



Typ kuchenki mikrofalowej / rodzaje grzania

- **Kuchenka mikrofalowa**
- Do zabudowy w szafce o szerokości 60 cm
- Moc maksymalna mikrofal: 900 W
- 5 stopni mocy mikrofal: 90, 180, 360, 600 W i max oraz inwerter
- Inteligentna technologia inwertera: maksymalna moc regulowana jest podczas dłuższej pracy do 600 W

Komfort użytkowania

- Kolorowy **wyświetlacz TFT** z przyciskami sensorowymi
- Programy automatyczne **AutoPilot**
- Ilość programów automatycznych: 7
- **Oświetlenie LED**
- Przycisk start
- Drzwi otwierane w dół

Czyszczenie

- Wnętrze ze stali szlachetnej
- Wewnętrzna strona drzwi: szkło

Parametry techniczne

- Pojemność: 36 l
- Moc przyłączeniowa: 1,22 kW

Wyposażenie standardowe

Wymiary urządzenia (WxSxG): 455 x 595 x 545 mm
Rysunek montażowy: na stronie www.bosch-home.pl

COA 565GB0 Serie | 6



Typ piekarnika / rodzaje grzania

- **Kuchenka mikrofalowa z funkcją pary i 4 rodzajami grzania:**
 - mikrofales,
 - para 100%,
 - grill o dużej powierzchni,
 - grill o małej powierzchni
- Moc maksymalna mikrofal: 1000 W
- Moc maksymalna grilla: 2000 W
- 5 stopni mocy mikrofal: 90, 180, 360, 600 W i max oraz inwerter
- Inteligentna technologia inwertera: maksymalna moc regulowana jest podczas dłuższej pracy do 600 W
- Możliwość łączenia grilla wraz ze stopniami mocy mikrofal 90, 180, 360, 600 W
- Do wyboru trzy różne ustawienia pary
- Możliwość korzystania ze wszystkich funkcji grzania osobno lub w trybie kombinowanym

Komfort użytkowania

- Wyświetlacz LCD
- Regulacja temperatury: 40-230°C
- Programy automatyczne **AutoPilot**
- Ilość programów automatycznych: 15, 4 rozmrażania i 11 gotowania
- Zegar elektroniczny
- Szybkie nagrzewanie
- Dmuchawa chłodząca
- Zabezpieczenie przed uruchomieniem przez dzieci
- Wyłącznik bezpieczeństwa
- Przycisk start
- Wyłącznik kontaktowy drzwi
- **Oświetlenie LED**
- Pojemnik na wodę 0,8 l
- Automatyczne rozpoznawanie pojemnika wody
- 2 chowane pokrętki: ułatwiają utrzymanie w czystości panelu sterowania

Czyszczenie

- Wnętrze ze stali szlachetnej
- Program płukania przewodów
- Program do odkamieniania

Parametry techniczne

- Pojemność: 36 l
- Moc przyłączeniowa: 3,1 kW

Wyposażenie standardowe

- 1 brytfanka szklana
- 1 tacka do parowania

Wymiary urządzenia (WxSxG): 455 x 594 x 545 mm
Rysunek montażowy: na stronie www.bosch-home.pl

Kuchenki mikrofalowe



COA 565GS0 Serie | 6



Typ kuchenki mikrofalowej / rodzaje grzania

- Kuchenka mikrofalowa z funkcją pary i 4 rodzajami grzania:
 - mikrofałe,
 - para 100%,
 - grill o dużej powierzchni,
 - grill o małej powierzchni
- Moc maksymalna mikrofał: 1000 W
- Moc maksymalna grilla: 2000 W
- 5 stopni mocy mikrofał: 90, 180, 360, 600 W i max oraz inwerter
- Inteligentna technologia inwertera: maksymalna moc regulowana jest podczas dłuższej pracy do 600 W
- Możliwość łączenia grilla wraz ze stopniami mocy mikrofał 90, 180, 360, 600 W
- Do wyboru trzy różne ustawienia pary
- Możliwość korzystania ze wszystkich funkcji grzania osobno lub w trybie kombinowanym

Komfort użytkowania

- Wyświetlacz LCD
- Regulacja temperatury: 40-230°C
- Programy automatyczne **AutoPilot**
- Ilość programów automatycznych: 15
 - 4 rozmrażania i 11 gotowania
- Zegar elektroniczny
- Szybkie nagrzewanie
- Dmuchawa chłodząca
- Zabezpieczenie przed uruchomieniem przez dzieci
- Wyłącznik bezpieczeństwa
- Przycisk start
- Wyłącznik kontaktowy drzwi
- **Oświetlenie LED**
- Pojemnik na wodę 0,8 l
- Automatyczne rozpoznawanie pojemnika wody
- 2 chowane pokręta: ułatwiają utrzymanie w czystości panelu sterowania

Czyszczenie

- Wnętrze ze stali szlachetnej
- Program płukania przewodów
- Program do odkamieniania

Parametry techniczne

- Pojemność: 36 l
- Moc przyłączeniowa: 3,1 kW

Wyposażenie standardowe

- 1 brytfanka szklana
- 1 tacka do parowania

Wymiary urządzenia (WxSxG): 455 x 595 x 548 mm
Rysunek montażowy: na stronie www.bosch-home.pl

CMA 585MS0 Serie | 6



Typ piekarnika / rodzaje grzania

- Kuchenka mikrofalowa 5 rodzajami grzania:
 - mikrofałe,
 - termoobieg,
 - grill z obiegiem powietrza,
 - grill o dużej powierzchni,
 - funkcja Pizza
- Moc maksymalna mikrofał: 900 W
- Moc maksymalna grilla: 1750 W
- 5 stopni mocy mikrofał: 90, 180, 360, 600 W i max
- Możliwość łączenia grilla wraz ze stopniami mocy mikrofał 90, 180, 360, 600 W
- Możliwość korzystania z mikrofał osobno lub w sposób kombinowany

Komfort użytkowania

- Wyświetlacz LCD
- Regulacja temperatury: 40-230°C
- Programy automatyczne **AutoPilot**
- Ilość programów automatycznych: 15
 - 4 rozmrażania, 3 grzania w trybie mikrofał, 8 programów w trybie kombinowanym
- Zegar elektroniczny
- Szybkie nagrzewanie
- Dmuchawa chłodząca
- Zabezpieczenie przed uruchomieniem przez dzieci
- Wyłącznik bezpieczeństwa
- Przycisk start
- Wyłącznik kontaktowy drzwi
- **Oświetlenie LED**
- 2 chowane pokręta: ułatwiają utrzymanie w czystości panelu sterowania

Czyszczenie

- Wnętrze ze stali szlachetnej

Parametry techniczne

- Pojemność: 44 l
- Moc przyłączeniowa: 3,35 kW

Wyposażenie standardowe

- 1 ruszt wysoki
- 1 ruszt niski
- 1 talerz obrotowy

Wymiary urządzenia (WxSxG): 454 x 594 x 570 mm
Rysunek montażowy: na stronie www.bosch-home.pl

Kuchenki mikrofalowe



BEL 634GS1 Serie | 8



Typ kuchenki mikrofalowej / rodzaje grzania

- Kuchenka mikrofalowa z grillem
- Do zabudowy w szafce o szerokości 60 cm
- Moc maksymalna mikrofal: 900 W
- Moc maksymalna grilla: 1,3 kW
- 5 stopni mocy mikrofal: 90, 180, 360, 600 W i max oraz inwerter
- Inteligentna technologia inwertera: maksymalna moc regulowana jest podczas dłuższej pracy do 600 W
- Możliwość łączenia grilla i mikrofal: 90, 180, 360 W

Komfort użytkowania

- Kolorowy **wyświetlacz TFT** z przyciskami sensorowymi
- Programy automatyczne **AutoPilot**
- Ilość programów automatycznych: 10
- **Grill**
- **Oświetlenie LED**
- Przycisk start
- Drzwi otwierane lewostronnie za pomocą przycisku

Czyszczenie

- Wnętrze ze stali szlachetnej
- Wewnętrzna strona drzwi w pełni szklana

Parametry techniczne

- Pojemność: 21 l
- Moc przyłączeniowa: 1,99 kW

Wyposażenie standardowe

- 1 ruszt wysoki
- 1 ruszt niski
- 1 talerz obrotowy

Wymiary urządzenia (WxSxG): 382 x 594 x 318 mm
Rysunek montażowy: na stronie www.bosch-home.pl

BFR 634GS1 Serie | 8



Typ kuchenki mikrofalowej / rodzaje grzania

- Kuchenka mikrofalowa
- Do zabudowy w szafce o szerokości 60 cm
- Moc maksymalna mikrofal: 900 W
- 5 stopni mocy mikrofal: 90, 180, 360, 600 W i max oraz inwerter
- Inteligentna technologia inwertera: maksymalna moc regulowana jest podczas dłuższej pracy do 600 W

Komfort użytkowania

- Kolorowy **wyświetlacz TFT** z przyciskami sensorowymi
- Programy automatyczne **AutoPilot**
- Ilość programów automatycznych: 7
- **Oświetlenie LED**
- Przycisk start
- Drzwi otwierane prawostronnie za pomocą przycisku

Czyszczenie

- Wnętrze ze stali szlachetnej
- Wewnętrzna strona drzwi w pełni szklana

Parametry techniczne

- Pojemność: 21 l
- Moc przyłączeniowa: 1,22 kW

Wyposażenie standardowe

- 1 ruszt
- 1 forma szklana

Wymiary urządzenia (WxSxG): 4382 x 594 x 318 mm
Rysunek montażowy: na stronie www.bosch-home.pl

Kuchenka mikrofalowa



BFR 634GB1
Serie | 8, Volcano Black



Typ piekarnika / rodzaje grzania

- **Kuchenka mikrofalowa**
- Do zabudowy w szafce o szerokości 60 cm
- Moc maksymalna mikrofal: 900 W
- 5 stopni mocy mikrofal: 90, 180, 360, 600 W i max oraz inwerter
- Inteligentna technologia inwertera: maksymalna moc regulowana jest podczas dłuższej pracy do 600 W

Komfort użytkowania

- Kolorowy **wyświetlacz TFT** z przyciskami sensorowymi
- Programy automatyczne **AutoPilot**
- Ilość programów automatycznych: 7
- **Oświetlenie LED**
- Przycisk start
- Drzwi otwierane prawostronnie za pomocą przycisku

Czyszczenie

- Wnętrze ze stali szlachetnej
- Wewnętrzna strona drzwi w pełni szklana

Parametry techniczne

- Pojemność: 21 l
- Moc przyłączeniowa: 1,22 kW

Wyposażenie standardowe

Wymiary urządzenia (WxSxG): 382 x 594 x 318 mm
Rysunek montażowy: na stronie www.bosch-home.pl

Kuchenki mikrofalowe



BFR 634GW1 Serie | 8, Arctic White



Typ kuchenki mikrofalowej / rodzaje grzania

- **Kuchenka mikrofalowa**
- Do zabudowy w szafce o szerokości 60 cm
- Moc maksymalna mikrofal: 900 W
- 5 stopni mocy mikrofal: 90, 180, 360, 600 W i max oraz inwerter
- Inteligentna technologia inwertera: maksymalna moc regulowana jest podczas dłuższej pracy do 600 W

Komfort użytkowania

- Kolorowy **wyświetlacz TFT** z przyciskami sensorowymi
- Programy automatyczne **AutoPilot**
- Ilość programów automatycznych: 7
- **Oświetlenie LED**
- Przycisk start
- Drzwi otwierane prawostronnie za pomocą przycisku

Czyszczenie

- Wnętrze ze stali szlachetnej
- Wewnętrzna strona drzwi w pełni szklana

Parametry techniczne

- Pojemność: 21 l
- Moc przyłączeniowa: 1,22 kW

Wyposażenie standardowe

Wymiary urządzenia (WxSxG): 382 x 594 x 318 mm
Rysunek montażowy: na stronie www.bosch-home.pl

BFL 634GS1 Serie | 8



Typ piekarnika / rodzaje grzania

- **Kuchenka mikrofalowa**
- Do zabudowy w szafce o szerokości 60 cm
- Moc maksymalna mikrofal: 900 W
- 5 stopni mocy mikrofal: 90, 180, 360, 600 W i max oraz inwerter
- Inteligentna technologia inwertera: maksymalna moc regulowana jest podczas dłuższej pracy do 600 W

Komfort użytkowania

- Kolorowy **wyświetlacz TFT** z przyciskami sensorowymi
- Programy automatyczne **AutoPilot**
- Ilość programów automatycznych: 7
- **Oświetlenie LED**
- Przycisk start
- Drzwi otwierane lewostronnie za pomocą przycisku

Czyszczenie

- Wnętrze ze stali szlachetnej
- Wewnętrzna strona drzwi w pełni szklana

Parametry techniczne

- Pojemność: 21 l
- Moc przyłączeniowa: 1,22 kW

Wyposażenie standardowe

Wymiary urządzenia (WxSxG): 382 x 594 x 318 mm
Rysunek montażowy: na stronie www.bosch-home.pl

Kuchenki mikrofalowe



BFL 634GB1
Serie | 8, Volcano Black



Typ kuchenki mikrofalowej / rodzaje grzania

- **Kuchenka mikrofalowa**
- Do zabudowy w szafce o szerokości 60 cm
- Moc maksymalna mikrofal: 900 W
- 5 stopni mocy mikrofal: 90, 180, 360, 600 W i max oraz inwerter
- Inteligentna technologia inwertera: maksymalna moc regulowana jest podczas dłuższej pracy do 600 W

Komfort użytkowania

- Kolorowy **wyświetlacz TFT** z przyciskami sensorowymi
- Programy automatyczne **AutoPilot**
- Ilość programów automatycznych: 7
- **Oświetlenie LED**
- Przycisk start
- Drzwi otwierane lewostronnie za pomocą przycisku

Czyszczenie

- Wnętrze ze stali szlachetnej
- Wewnętrzna strona drzwi w pełni szklana

Parametry techniczne

- Pojemność: 21 l
- Moc przyłączeniowa: 1,22 kW

Wyposażenie standardowe

Wymiary urządzenia (WxSxG): 382 x 594 x 318 mm
Rysunek montażowy: na stronie www.bosch-home.pl

BFL 634GW1
Serie | 8, Arctic White



Typ piekarnika / rodzaje grzania

- **Kuchenka mikrofalowa**
- Do zabudowy w szafce o szerokości 60 cm
- Moc maksymalna mikrofal: 900 W
- 5 stopni mocy mikrofal: 90, 180, 360, 600 W i max oraz inwerter
- Inteligentna technologia inwertera: maksymalna moc regulowana jest podczas dłuższej pracy do 600 W

Komfort użytkowania

- Kolorowy **wyświetlacz TFT** z przyciskami sensorowymi
- Programy automatyczne **AutoPilot**
- Ilość programów automatycznych: 7
- **Oświetlenie LED**
- Przycisk start
- Drzwi otwierane lewostronnie za pomocą przycisku

Czyszczenie

- Wnętrze ze stali szlachetnej
- Wewnętrzna strona drzwi w pełni szklana

Parametry techniczne

- Pojemność: 21 l
- Moc przyłączeniowa: 1,22 kW

Wyposażenie standardowe

Wymiary urządzenia (WxSxG): 382 x 594 x 318 mm
Rysunek montażowy: na stronie www.bosch-home.pl

Kuchenki mikrofalowe



BEL 554MS0 Serie | 6



Typ kuchenki mikrofalowej / rodzaje grzania

- Kuchenka mikrofalowa z grillem
- Do zabudowy w szafce o szerokości 60 cm
- Moc maksymalna mikrofal: 900 W
- Moc maksymalna grilla: 1200 W
- 5 stopni mocy mikrofal: 90, 180, 360, 600, 900 W
- Grill 1,2 kW

Komfort użytkowania

- Sterowanie za pomocą wyświetlacza **LED** (białe podświetlenie)
- Programy automatyczne **AutoPilot**
- Ilość programów automatycznych: 8
(4 programy rozmrażania, 3 programy grzania w trybie mikrofal, 1 program kombinowany)
- **Oświetlenie LED**
- **Grill**
- Zegar elektroniczny
- Funkcja **Memory** (1 ustawienie)
- Chowane pokrętło
- Elektronicznie otwierane drzwi
- Przycisk start
- Wyłącznik bezpieczeństwa
- Wyłącznik kontaktowy drzwi
- Drzwi otwierane lewostronnie za pomocą przycisku sensorowego
- Talerz obrotowy o średnicy 31,5 cm

Czyszczenie

- Wnętrze ze stali szlachetnej

Parametry techniczne

- Pojemność: 25 l
- Moc przyłączeniowa: 1,45 kW

Wyposażenie standardowe

Wymiary urządzenia (WxSxG): 382 x 594 x 388 mm
Rysunek montażowy: na stronie www.bosch-home.pl

BFL 553MS0 Serie | 4



Typ piekarnika / rodzaje grzania

- Kuchenka mikrofalowa
- Do zabudowy w szafce o szerokości 60 cm
- Moc maksymalna mikrofal: 900 W
- 5 stopni mocy mikrofal: 90, 180, 360, 600, 900 W

Komfort użytkowania

- Sterowanie za pomocą wyświetlacza **LED** (czerwone podświetlenie)
- Programy automatyczne **AutoPilot**
- Ilość programów automatycznych: 7
(4 programy rozmrażania i 3 programy grzania w trybie mikrofal)
- **Oświetlenie LED**
- Zegar elektroniczny
- Funkcja **Memory** (1 ustawienie)
- Chowane pokrętło
- Elektronicznie otwierane drzwi
- Przycisk start
- Wyłącznik bezpieczeństwa
- Wyłącznik kontaktowy drzwi
- Drzwi otwierane lewostronnie za pomocą przycisku sensorowego
- Talerz obrotowy o średnicy 31,5 cm

Czyszczenie

- Wnętrze ze stali szlachetnej















Parametry techniczne

- Pojemność: 25 l
- Moc przyłączeniowa: 1,45 kW







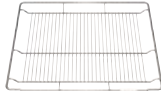

Wyposażenie standardowe

Wymiary urządzenia (WxSxG): 382 x 594 x 388 mm
Rysunek montażowy: na stronie www.bosch-home.pl

Urządzenia do zabudowy w skrócie

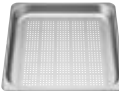
Urządzenia do zabudowy Serie 8	wysokość 60 cm	wysokość 45 cm	wysokość 38 cm
Piekarniki			
Piekarnik z mikrofalą			
Piekarnik z parowarem			
Piekarnik ParaPlus z dodatkiem pary			
Piekarnik ParaPlus z dodatkiem pary i mikrofalą			
Parowar			
Kuchenki mikrofalowe			
Urządzenia do zabudowy Serie 6	wysokość 60 cm	wysokość 45 cm	wysokość 38 cm
Piekarniki			
Piekarnik ParaPlus z dodatkiem pary			
Kuchenki mikrofalowe			

Wyposażenie standardowe do piekarników

		HSG 636ES1	HSG 636BB1	HRG 656XS2	HBG 6764S1	HMG 636RS1	HBG 636LB1	HBG 6750S1	HBG 636NS1	HBG 655BS1	HBG 635HS1	HBG 635BS1	HBG 634BW1	
ruszt		•	•	•	•	•	•	•	•	•	•	•	•	
blacha uniwersalna		•	•	•	•	•	•	•	•	•	•	•	•	
emaliowana blacha do pieczenia		•	•	•	•	•	•	•	•	•	•	•	•	
pojemnik do gotowania na parze perforowany (XL)		•	•											
pojemnik do gotowania na parze perforowany (L)														
pojemnik do gotowania na parze nieperforowany (L)														
pojemnik do gotowania na parze perforowany (S)		•	•											
pojemnik do gotowania na parze nieperforowany (S)		•	•											
gąbka														



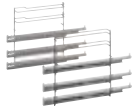
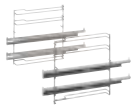



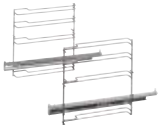

Wyposażenie dodatkowe do piekarników

		HSG 636ES1	HSG 636BB1	HRG 656XS2	HBG 6764S1	HMG 636RS1	HBG 636LB1	HBG 6750S1	HBG 636NS1	HBG 655BS1	HBG 635HS1	HBG 635BS1	HBG 634BW1	
HEZ 638300: prowadnice teleskopowe na 3 poziomach										•		•	•	
HEZ 638200: prowadnice teleskopowe na 2 poziomach full extension										•		•	•	

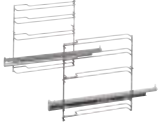
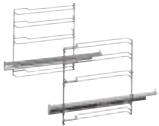
Akcesoria do nabycia w sklepie online www.bosch-home.pl/sklep

Pokazane w katalogu zdjęcia urządzeń są poglądowe.

Wyposażenie dodatkowe do piekarników c. d.

		HSG 636ES1	HSG 636BB1	HRG 656XS2	HBG 6764S1	HMG 636RS1	HBG 636LB1	HBG 6750S1	HBG 636NS1	HBG 655BS1	HBG 635HS1	HBG 635BS1	HBG 634BW1
HEZ 638100: prowadnice teleskopowe na 1 poziomie full extension										•		•	•
HEZ 638270: prowadnice teleskopowe na 2 poziomach full extension. Do piekarników pełnowymiarowych z systemem czyszczenia pyrolitycznego.					•			•					
HEZ 638170: prowadnice teleskopowe na 1 poziomie full extension. Do piekarników pełnowymiarowych z systemem czyszczenia pyrolitycznego.													
HEZ 638D10: prowadnice teleskopowe na 1 poziomie full extension		•	•										
HEZ 638D18: prowadnice teleskopowe na 1 poziomie full extension													
HEZ 638108: prowadnice teleskopowe na 1 poziomie full extension													
HEZ 538S00: prowadnice teleskopowe na 3 poziomach w tym odpinane prowadnice teleskopowe VarioClip													
HEZ 538200: prowadnice teleskopowe na 2 poziomach													
HEZ 538000: odpinane prowadnice teleskopowe VarioClip na jednym poziomie													
HEZ 530000: blachy półwkowe													

Akcesoria do nabycia w sklepie online www.bosch-home.pl/sklep

Pokazane w katalogu zdjęcia urządzeń są poglądowe.

Wyposażenie standardowe do kuchenek mikrofalowych

	CFA 634GS1	COA 565GB0	COA 565GS0	CMA 585MS0	BEL 634GS1	BFR 634GS1	BFR 634GB1	BFR 634GW1	BFL 634GS1	BFL 634GB1	BFL 634GW1	BEL 554MS0	BFL 553MS0
brytfanka szklana		•	•										
forma szklana					•								
ruszt					•								
ruszt niski				•									
ruszt wysoki				•									
tacka do parowania		•	•										
talerz obrotowy				•								•	•

Akcesoria do nabycia w sklepie online www.bosch-home.pl/sklep

Książka kucharska

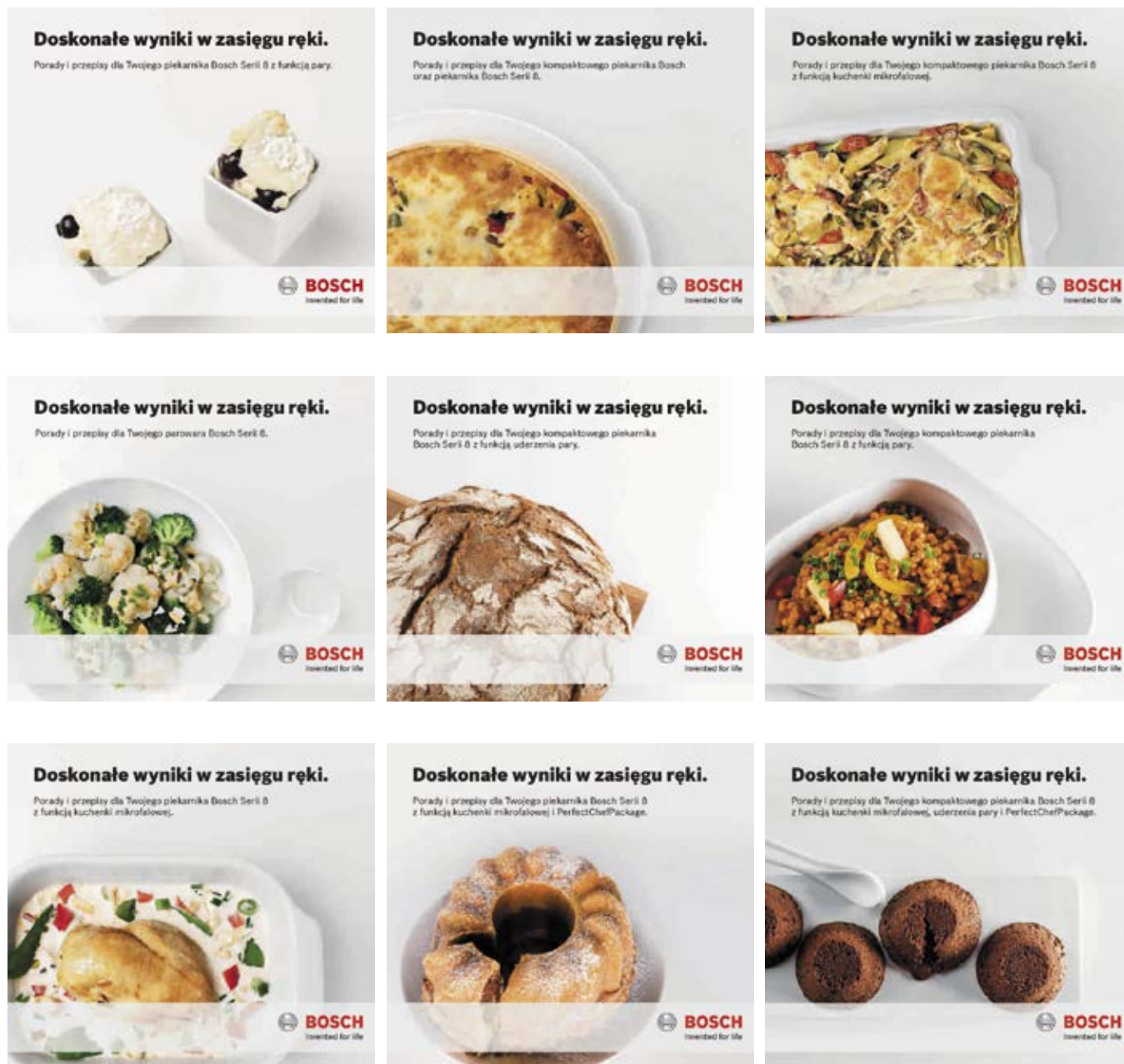

Na kulinarny sukces składa się nie tylko właściwa metoda gotowania oraz jakość użytych produktów. Finezję smaku buduje dobry przepis, przekazujący sposób gotowania i łączenia składników. Mamy nadzieję, że nasza specjalna, dedykowana użytkownikom sprzętu Serie | 8 książka kucharska pomoże Ci uzyskać dania godne mistrza.

Książkę kucharską w polskiej wersji językowej można zamówić za pomocą załączonej do instrukcji urządzenia ulotki.



Idealna kawa? Wystarczy jedno dotknięcie!

Ekspresy marki Bosch to propozycja dla miłośników prawdziwej kawy, którzy cenią sobie wygodę i łatwość przygotowania tego aromatycznego napoju w domowym zaciszu.

Za wyjątkowy komfort użytkowania naszych ekspresów odpowiada **panel sterujący** z dwoma wyświetlaczami i centralnie umieszczonym pokręteł. Minimalistyczny panel idealnie wpisuje się w linię urządzeń do zabudowy Bosch.



Home Connect

Teraz domowy ekspres do kawy otwiera przed Tobą wielki świat aromatycznych przyjemności.

Dzięki **Home Connect** zyskujesz jeszcze więcej możliwości wyboru. Aplikacja udostępnia szeroką gamę kompozycji kawowych z różnych stron świata, ze słynnymi specjałami włącznie – od australijskiego Flat White do hiszpańskiego Cortado. Swój ulubiony napój wybierzesz wchodząc po prostu w **CoffeeWorld**.



AutoMilk Clean

Zapewnia automatyczne czyszczenie modułu spieniania mleka po każdym zaparzeniu białej kawy. Czyszczenie mocnym strumieniem pary zwalnia użytkownika z obowiązku codziennego płukania modułu – wystarczy cotygodniowe mycie w zmywarce.



SensoFlow System

Inteligentny **SensoFlow System** dba o utrzymanie stabilnej temperatury (w zakresie 90-95°C)

podczas całego procesu parzenia kawy. W ten sposób kawa zyskuje najpełniejszy aromat, a pierwsza filiżanka jest gotowa już po minucie.



SinglePortion® Cleaning

O codzienną higienę dba także funkcja automatycznie przepłukująca przewody po każdym użyciu ekspresu. Dzięki temu następną filiżanka kawy parzona jest zawsze ze świeżej wody.



AromaDouble Shot

Aktywuje podwójny proces mielenia i parzenia dla uzyskania ekstra mocnej kawy. Dwie krótkie fazy przetwarzania ziaren wywołują głębię aromatu oraz wyrazisty, pozbawiony goryczy smak.



OneTouch DoubleCup

Umożliwia równoczesne przygotowanie dwóch dowolnych napojów na bazie kawy i mleka – za jednym naciśnięciem przycisku.



SilentCeram Drive – młynek ceramiczny

Obudowany specjalną izolacją wyciszającą młynek mieli ziarna niezwykle precyzyjnie i cicho, a regulacja stopnia rozdrobnienia kawy zadowoli każdy gust. Ceramika odznacza się wyjątkową wytrzymałością, zapewniając młynkowi długotrwałą i bezawaryjną pracę.



Ekspres do kawy Home Connect



CTL 636ES6

Serie | 8, stal szlachetna



Komfort użytkowania

- **Home Connect** – zdalny dostęp i kontrola (**CoffeeWorld**, Playlist, przepisy na bazie kawy, kawowe know-how)
- **Dostępne napoje to:** Caffè Latte, Cappuccino, Coffee Espresso, Espresso Macchiato, Latte Macchiato, Ristretto, gorące mleko, gorąca woda, spienione mleko
- **OneTouch DoubleCup** – możliwość przygotowania 1 lub 2 filiżanek kawy w jednym procesie parzenia
- **AromaDouble Shot** – dla wydobycia bardziej intensywnego aromatu mocnej kawy
- **SensoFlow System** – przełomowa technologia, która dba o odpowiednią temperaturę parzonej kawy
- Zredukowany do minimum czas oczekiwania na pierwszą filiżankę
- **SilentCeram Drive** – wyjątkowo cichy, wysokiej jakości ceramiczny młynek
- Możliwość pobierania mleka z pojemnika, załączonego w zestawie lub bezpośrednio z kartonu mleka

Higiena i czyszczenie

- **AutoMilk Clean** – automatyczna funkcja czyszczenia systemu spieniania mleka
- **SinglePortion® Cleaning** – automatyczne czyszczenie przewodów po każdym parzeniu
- Informacja na wyświetlaczu o konieczności czyszczenia lub odkamieniania
- System automatycznego płukania przy każdorazowym włączeniu i wyłączeniu urządzenia
- Specjalny automatyczny program do usuwania kamienia i czyszczenia

Obsługa

- Wysokiej jakości dotykowy **wyświetlacz TFT**, z możliwością zaprogramowania wybranego języka, w tym polskiego
- Regulacja temperatury kawy (3-stopniowa) i wody (4-stopniowa)
- Regulacja rozdrobnienia kawy
- Funkcja wstępnego zaparzenia
- **IndividualCup Volume** – indywidualne dopasowanie ilości kawy w filiżance
- Regulacja wysokości dystrybutora kawy oraz końcówki spieniającej mleko (maks. 150 mm), idealna do wysokich szklanek na latte macchiato
- Hałas zredukowany do minimum
- Wskaźnik wymiany filtra

Informacje dodatkowe

- Wyjmowany pojemnik na wodę o pojemności 2,4 l
- Pojemnik z młynkiem na kawę ziarnistą o pojemności 500 g
- Wyjmowana jednostka zaparzenia, pojemnik na skropliny i resztki kawy
- 2 pojemniki na różne rodzaje kawy: ziarnistą i mieloną

Aksesoria w zestawie

- Pojemnik na mleko, akrylowa końcówka do mleka, wężyk łączący, łyżeczka do odmierzania kawy mielonej, paski testowe do badania twardości wody

Parametry techniczne

- Moc: 1600 W
- Ciśnienie: 19 bar

Wymiary urządzenia (WxSxG): 455 x 594 x 356-375 mm

Rysunki montażowy: na stronie www.bosch-home.pl

Ekspresy do kawy



Do wyczerpania zapasów.



Do wyczerpania zapasów.

CTL 636ES1
Serie | 8, stal szlachetna

CTL 636EB1
Serie | 8, czarny



Komfort użytkowania

- **Dostępne napoje to:** Caffè Latte, Cappuccino, Coffee Espresso, Espresso Macchiato, Latte Macchiato, Ristretto, gorące mleko, gorąca woda, spienione mleko
- **OneTouch DoubleCup** – możliwość przygotowania 1 lub 2 filiżanek kawy w jednym procesie parzenia
- **AromaDouble Shot** – dla wydobycia bardziej intensywnego aromatu mocnej kawy
- **SensoFlow System** – przełomowa technologia, która dba o odpowiednią temperaturę parzonej kawy
- Zredukowany do minimum czas oczekiwania na pierwszą filiżankę
- **SilentCeram Drive** – wyjątkowo cichy, wysokiej jakości ceramiczny młynek
- Możliwość pobierania mleka z pojemnika, załączonego w zestawie lub bezpośrednio z kartonu mleka

Higiena i czyszczenie

- **AutoMilk Clean** – automatyczna funkcja czyszczenia systemu spieniania mleka
- **SinglePortion® Cleaning** – automatyczne czyszczenie przewodów po każdym parzeniu
- Informacja na wyświetlaczu o konieczności czyszczenia lub odkamieniania
- System automatycznego płukania przy każdorazowym włączeniu i wyłączeniu urządzenia
- Specjalny automatyczny program do usuwania kamienia i czyszczenia

Obsługa

- Wysokiej jakości dotykowy **wyświetlacz TFT**, z możliwością zaprogramowania wybranego języka, w tym polskiego
- Regulacja temperatury kawy (3-stopniowa) i wody (4-stopniowa)
- Regulacja rozdrobnienia kawy
- Funkcja wstępnego zaparzenia
- **IndividualCup Volume** – indywidualne dopasowanie ilości kawy w filiżance
- Regulacja wysokości dysy kawy oraz końcówki spieniającej mleko (maks. 150 mm), idealna do wysokich szklanek na latte macchiato
- Hałas zredukowany do minimum
- Wskaźnik wymiany filtra

Informacje dodatkowe

- Wyjmowany pojemnik na wodę o pojemności 2,4 l
- Pojemnik z młynkiem na kawę ziarnistą (500 g)
- Wyjmowana jednostka zaparzenia, pojemnik na skropliny i resztki kawy
- 2 pojemniki na różne rodzaje kawy: ziarnistą i mieloną

Aksesoria w zestawie

- Pojemnik na mleko, akrylowa końcówka do mleka, wężyk łączący, łyżeczka do odmierzania kawy mielonej, paski testowe do badania twardości wody

Parametry techniczne

- Moc: 1600 W
- Ciśnienie: 19 bar

Wymiary urządzenia (WxSxG): 455 x 594 x 375 mm

Rysunki montażowe: na stronie www.bosch-home.pl



Ciepłe talerze i filiżanki, gorące dania dla spóźnialskich.

Szuflady grzewcze doskonale nadają się do podgrzewania naczyń i utrzymania w cieple gorących dań. Świetnie uzupełnią linię zabudowy zamontowane pod piekarnikiem (klasycznym lub kompaktowym) czy pod ekspresem do kawy z Serie | 8. System **Push & Pull** pozwala na wygodne otwarcie szuflady nawet przy zajętych rękach – wystarczy lekkie dotknięcie.



Szuflady grzewcze



BIC 630NS1 Serie | 8

Sposoby grzania

- Ogrzewanie płytą ze szkła hartowanego
- Regulacja temperatury: 40-80°C
- Przykłady wykorzystania:
 - dojrzwanie ciasta drożdżowego,
 - rozmrażanie potraw,
 - utrzymywanie w ciepłe,
 - podgrzewanie naczyń,
 - delikatne dogotowywanie

Komfort użytkowania

- Maksymalne obciążenie: 25 kg
- Maksymalny załadunek:
 - 12 szt. talerzy
 - 64 szt. filiżanek espresso
- Prowadnice teleskopowe
- System **push&pull**

Parametry techniczne

- Pojemność: 20 l
- Moc przyłączeniowa: 0,81 kW

Wymiary urządzenia (WxSxG): 140 x 595 x 548 mm

Rysunek montażowy:
na stronie www.bosch-home.pl



BIC 630NB1 Serie | 8, Volcano Black

Sposoby grzania

- Ogrzewanie płytą ze szkła hartowanego
- Regulacja temperatury: 40-80°C
- Przykłady wykorzystania:
 - dojrzwanie ciasta drożdżowego,
 - rozmrażanie potraw,
 - utrzymywanie w ciepłe,
 - podgrzewanie naczyń,
 - delikatne dogotowywanie

Komfort użytkowania

- Maksymalne obciążenie: 25 kg
- Maksymalny załadunek:
 - 12 szt. talerzy
 - 64 szt. filiżanek espresso
- Prowadnice teleskopowe
- System **push&pull**

Parametry techniczne

- Pojemność: 20 l
- Moc przyłączeniowa: 0,81 kW

Wymiary urządzenia (WxSxG): 140 x 595 x 548 mm

Rysunek montażowy:
na stronie www.bosch-home.pl



BIC 630NW1 Serie | 8, Arctic White

Sposoby grzania

- Ogrzewanie płytą ze szkła hartowanego
- Regulacja temperatury: 40-80°C
- Przykłady wykorzystania:
 - dojrzwanie ciasta drożdżowego,
 - rozmrażanie potraw,
 - utrzymywanie w ciepłe,
 - podgrzewanie naczyń,
 - delikatne dogotowywanie

Komfort użytkowania

- Maksymalne obciążenie: 25 kg
- Maksymalny załadunek:
 - 12 szt. talerzy
 - 64 szt. filiżanek espresso
- Prowadnice teleskopowe
- System **push&pull**

Parametry techniczne

- Pojemność: 20 l
- Moc przyłączeniowa: 0,81 kW

Wymiary urządzenia (WxSxG): 140 x 595 x 548 mm

Rysunek montażowy:
na stronie www.bosch-home.pl



BIC 510NS0 Serie | 6

Sposoby grzania

- Ogrzewanie płytą ze szkła hartowanego
- Regulacja temperatury: 40-80°C
- Przykłady wykorzystania:
 - dojrzwanie ciasta drożdżowego,
 - rozmrażanie potraw,
 - utrzymywanie w ciepłe,
 - podgrzewanie naczyń

Komfort użytkowania

- Maksymalne obciążenie: 15 kg
- Maksymalny załadunek:
 - 14 szt. talerzy
 - 64 szt. filiżanek espresso
- Prowadnice teleskopowe
- System **push&pull**

Parametry techniczne

- Pojemność: 23 l
- Moc przyłączeniowa: 0,4 kW

Wymiary urządzenia (WxSxG): 40 x 594 x 540 mm

Rysunek montażowy:
na stronie www.bosch-home.pl



BIC 510NB0 Serie | 6

Sposoby grzania

- Ogrzewanie płytą ze szkła hartowanego
- Regulacja temperatury: 40-80°C
- Przykłady wykorzystania:
 - dojrzwanie ciasta drożdżowego,
 - rozmrażanie potraw,
 - utrzymywanie w ciepłe,
 - podgrzewanie naczyń

Komfort użytkowania

- Maksymalne obciążenie: 15 kg
- Maksymalny załadunek:
 - 14 szt. talerzy
 - 64 szt. filiżanek espresso
- Prowadnice teleskopowe
- System **push&pull**

Parametry techniczne

- Pojemność: 23 l
- Moc przyłączeniowa: 0,4 kW

Wymiary urządzenia (WxSxG): 40 x 594 x 540 mm

Rysunek montażowy:
na stronie www.bosch-home.pl



Komfort i elegancja. Gotowanie na Twoją miarę.

W szerokiej ofercie płyt grzewczych Bosch znajdziesz model dopasowany idealnie do Twojej kuchni i upodobań kulinarnych. Nasze nowoczesne płyty elektryczne i gazowe, dostępne w 5 różnych szerokościach, gwarantują wyjątkową łatwość i komfort gotowania. Ich elegancka forma poparta innowacyjną funkcjonalnością wprowadzi do Twojej kuchni powiew nowoczesności. Zwłaszcza w towarzystwie piekarników i okapów marki Bosch.

Płyty indukcyjne – symbol nowoczesności

W płytach indukcyjnych ciepło jest generowane jedynie wtedy, gdy na ich powierzchni pojawi się naczynie, a zasięg grzania jest ograniczony do obszaru jego dna. Oznacza to nie tylko szybsze tempo ogrzewania zawartości garnka, ale również bezpieczniejszą eksploatację bez ryzyka poparzenia. Funkcja automatycznego wykrywania naczyń wyłącza też płytę po usunięciu garnka.

Płyty ceramiczne – tradycja z klasą

W płytach ceramicznych ciepło wytwarzane jest przez elektryczne elementy grzejne usytuowane wewnątrz płyty. Nagrzewane są całe zdefiniowane pola, a ciepło jest przekazywane naczyniu umieszczonemu w ich obrębie.



Czas gotowania

Czas potrzebny do podgrzania 2 litrów wody o temperaturze 15° C do 90° C:

Płyta indukcyjna 4:01 min

Płyta gazowa 7:39 min

Płyta ceramiczna 9:06 min

Nowoczesne wzornictwo

Płyty Bosch gwarantują przyjemność gotowania. Na ich funkcjonalność i elegancję ma też wpływ sposób wykończenia krawędzi.



Płyta bezramkowa

To rozwiązanie jest wyjątkowo estetyczne i praktyczne. Zachwyca czystością linii i sprzyja łatwej pielęgnacji.



Płyta ze szlifem

Płytę zdobi ukośny szlif z przodu i dwie cienkie listwy po bokach. Tak eleganckie wykończenie pasuje do każdej kuchni



Szlif z trzech stron

Ukośne szlify cieszą oko i zapewniają komfort użytkowania. Tylna krawędź płyty wykończona jest prostym cięciem.



Płyta ramkowa

Płyta ujęta jest w ramy ze stali szlachetnej. To proste, klasyczne wykończenie jest wygodne i dodatkowo chroni brzegi płyty.



Linia Domino – propozycja dla indywidualistów

Linia Domino, na którą składają się płyty o szerokości 30 cm: indukcyjna, ceramiczna, gazowa oraz palnik pod wok, to idealne rozwiązanie dla najbardziej wymagających.

Domino – moduły do składnia

Płyty można łączyć ze sobą, a także z wybranymi płytami pełnowymiarowymi. Dzięki temu każdy może stworzyć zestaw idealnie odpowiadający jego zwyczajom kulinarnym i gustom estetycznym.

Płyty indukcyjne. Najszybsze, najoszczędniejsze, najbezpieczniejsze.

Poza nowoczesnymi modelami ceramicznymi, Bosch oferuje całą gamę płyt wytwarzających ciepło bezpośrednio w dnie naczynia, z pominięciem rozgrzewania powierzchni płyty. Precyzyjne indukowanie ciepła całkowicie eliminuje straty energii i zdecydowanie przyspiesza pracę, wyznaczając nowy poziom komfortu, bezpieczeństwa oraz oszczędności. Zwłaszcza, gdy gotujemy i smażyjemy pod czujną kontrolą systemów sensorowych, nastawionych na mistrzowską realizację naszych poleceń.

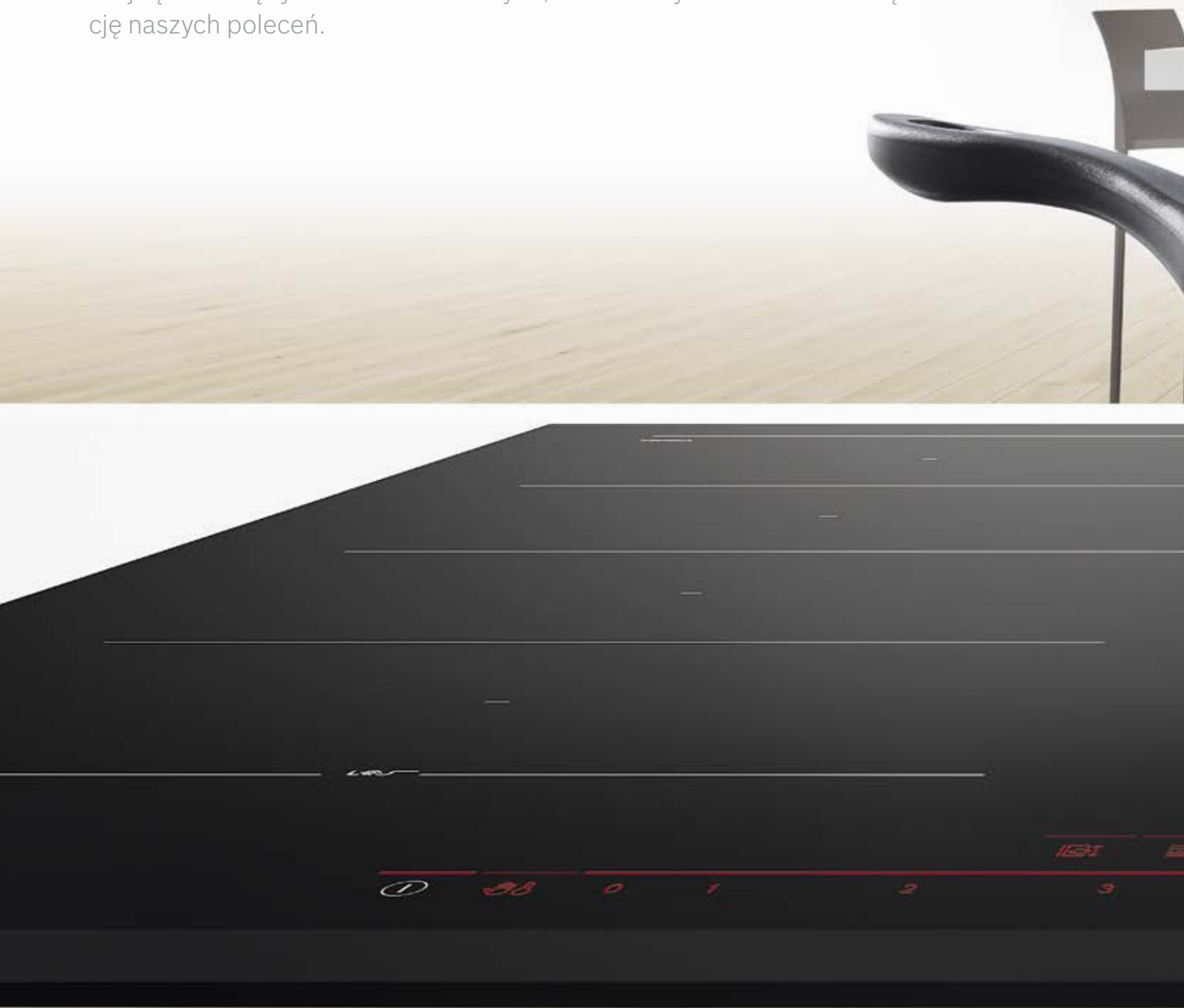



Funkcjonalność czyli skuteczna pomoc w gotowaniu.

Na naszych nowoczesnych płytach ugotujesz wszystko szybciej, lepiej i wygodniej. Wyposażyliśmy je w wiele innowacyjnych funkcji, które nie tylko ułatwią Ci gotowanie, ale też znacząco podniosą wydajność pracy, oszczędzając Twój czas i energię.



Powiększona strefa FlexInduction Plus

Gotując na płytach **FlexInduction Plus** nie podlegasz żadnym ograniczeniom – to Ty decydujesz gdzie ustawić garnki. Powierzchnię tego typu płyt można użytkować tradycyjnie, korzystając z czterech stref grzania lub za naciśnięciem jednego przycisku połączyć dwie strefy w jeden duży obszar, nadający się doskonale do gotowania w garnkach o średnicy do 30 cm lub w podłużnych brytfannach o długości do 40 cm. Jeszcze więcej swobody oferuje strefa **FlexZone** z polem grzania powiększonym o dodatkowe 20%.

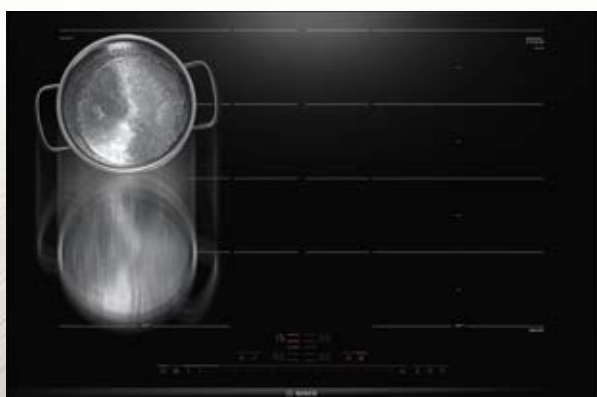

Płyty FlexInduction z funkcją MoveMode Plus

Gotowanie z **MoveMode** jest całkowicie intuicyjne i wygodne. Przygotowanie zupy na tradycyjnej płycie wymaga stałego jej doglądania i wielokrotnego regulowania stopnia mocy, od poziomu 9. przez 5. aż do 1.

Płyta FlexInduction z funkcją **MoveMode** zrobi to za Ciebie, programując potrzebne poziomy mocy dla trzech sąsiednich stref grzania. Ich aktywacja odbywa się poprzez przesunięcie garnka na odpowiedni obszar.



CombiZone w płytach indukcyjnych

Pozwala używać brytfanek oraz innych naczyń o podłużnym kształcie. Jedno naciśnięcie przycisku

CombiZone aktywuje dwie indywidualne strefy grzewcze, łącząc je w jeden duży obszar o jednakowym poziomie mocy. Dzięki temu rozwiązaniu ciepło rozprowadzane jest równomiernie.



PowerBoost

Funkcja ta, włączona podczas gotowania wywołuje dodatkowy impuls, zwiększający moc grzania. Przy jej udziale doprowadzisz do wrzenia dwa litry wody do trzech razy szybciej niż przy gotowaniu na tradycyjnej płycie ceramicznej.



PanBoost

Funkcja **PanBoost** służy znacznemu przyspieszeniu nagrzewania patelni i garnków – bez obawy o uszkodzenie ich powłok na skutek przegrzania. Szybkie nagrzewanie **PanBoost** jest łatwo dostępne w menu w połączeniu z wyborem odpowiedniej bazy: oleju lub wody. Aktywacja funkcji pozwala rozpocząć smażenie lub gotowanie po zaledwie 30 sekundach.

Wygodna i bezpieczna eksploatacja.

Poniższe funkcje służą bezpiecznemu i higienicznemu użytkowaniu płyty – podczas gotowania oraz przy jej pielęgnacji. Aby oszczędzić Ci wysiłku i nie zakłócać koncentracji potrzebnej do doskonalenia Twoich kulinarnych umiejętności.



Ustawianie czasu z wyłączeniem pola

Pozwala ustawić żądany czas gotowania. Po upływie wyznaczonego okresu emitowany jest sygnał dźwiękowy i następuje automatyczne wyłączenie odpowiedniego pola grzania.



Ustawianie czasu według potrzeb

Ustawienie czasu z sygnalizacją zakończenia zapewnia dopilnowanie właściwego momentu zdjęcia garnka z płyty – np. przygotowaniu makaronu al dente.



QuickStart

Nowa funkcja **QuickStart** wykrywa miejsce usytuowania naczynia na płycie i obrazując sytuację na ideogramie, automatycznie aktywuje odpowiednią strefę grzania. Do Ciebie należy jedynie wybór poziomu mocy.



ReStart

W przypadku jakichkolwiek problemów w obrębie powierzchni płyty, urządzenie wyłącza się automatycznie, zapisując ostatnio wybrane ustawienia. Pozwala to na łatwe oczyszczenie powierzchni i przywrócenie ustawień – za jednym naciśnięciem przycisku.

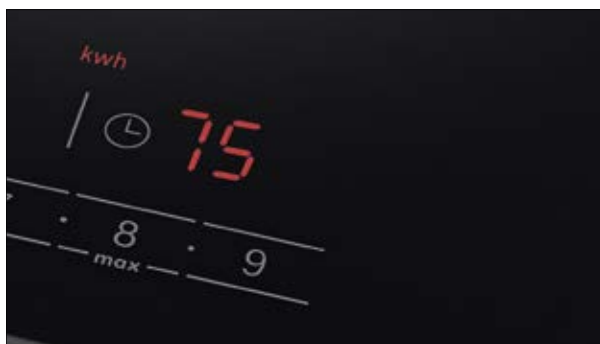

Wskaźnik zużycia energii

Nowe płyty wyświetlają wartość energii użytej w zakończonym właśnie procesie grzania. Taka wiedza sprzyja użytkownikowi płyty z większą świadomością. Łatwo się przekonać, jakie efekty przynosi gotowanie pod pokrywą: zużycie energii spada nawet do 20%, a Ty oszczędzasz pieniądze i środowisko.

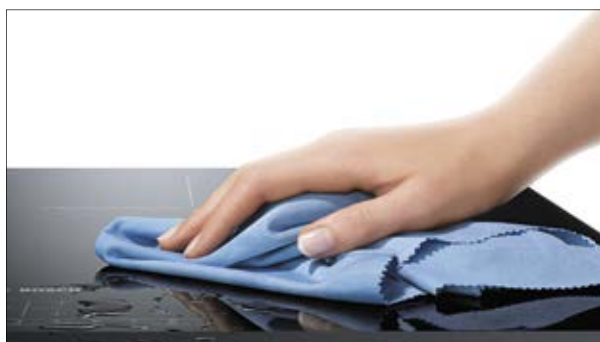

Przycisk Krótkie czyszczenie

Pełny dostęp do czyszczenia – nawet w trakcie gotowania. Funkcja blokuje regulację sensorową na 30 sekund dla uniknięcia przypadkowych zmian w ustawieniach. W ten sposób można oczyścić powierzchnię bez ponownego wybierania potrzebnych parametrów.



ChildLock – zabezpieczenie przed dziećmi

Zintegrowana funkcja blokady pozwala zabezpieczyć płytę przed uruchomieniem oraz niepożądanymi operacjami ze strony dzieci, zapewniając całkowitą ochronę – zarówno Tobie, jak i Twoim bliskim.



Print design – estetyka ma znaczenie

Płyta powinna nie tylko dobrze gotować – równie ważna jest jej estetyka. Mając to na uwadze, dla nowej generacji płyt Bosch zaprojektowaliśmy oszczędny i ponadczasowy wzór zadruku wyznaczającego strefy.



Wskaźnik zalegania ciepła

Dla zwiększenia bezpieczeństwa użytkownika, niektóre płyty Bosch wyposażone są w **dwustopniowy wskaźnik zalegania ciepła**, ostrzegający przed dotknięciem wyłączono, ale nadal gorącego pola. O aktualnym stanie pól informują podświetlone na czerwono symbole: duże „H” oznacza temperaturę powyżej 60°C (przydatną do utrzymania potrawy w ciepłe), natomiast małe „h” – temperaturę poniżej 60°C.

Nadzwyczajna wolność
i łatwość gotowania.





Funkcja MoveMode

Uruchamiana jednym dotknięciem, obejmuje szybkie zagotowanie potrawy i utrzymanie jej w ciepłe bez zmiany ustawień na panelu sterowania. Etapy działania funkcji są następujące: najpierw na polu frontowym aktywowany jest najwyższy, 9. poziom grzania. Po zagotowaniu, przesuując naczynie na pole powyżej, powodujemy automatyczne włączenie tej strefy na 1. poziomie grzania.

Automatyczne przenoszenie ustawień

Pozwala kontynuować gotowanie w innym miejscu płyty bez powtórnego programowania ustawień. W ciągu kilku sekund od przesunięcia naczynia następuje automatyczne wyłączenie poprzedniego obszaru grzania połączone z możliwością aktywacji identycznych ustawień w nowym położeniu – wystarczy wybrać odpowiednią strefę. Funkcja jest dostępna w płytach **FlexInduction Plus**.



Bezpośrednio do celu

Sterowanie **DirectSelect** eliminuje konieczność wielokrotnego naciskania wskaźnika mocy pola dla ustawienia poziomu 8 czy 9 – teraz wystarczy lekkie dotknięcieżądanego stopnia grzania. W wybranych modelach skala mocy została dodatkowo rozbudowana o wartości pośrednie (symbol „o”).



DirectSelect Premium

Sterowanie płytą jest jeszcze łatwiejsze z przedłużoną do 30 cm strefą kontrolną Premium. Żądana temperatura i wszystkie inne opcje wybierane są bezpośrednio jednym dotknięciem. Po zakończeniu pracy podświetlone dane znikają i powierzchnia płyty odzyskuje elegancki, jednolity wygląd.



PerfectFry – sensor smażenia

Podstawową rolę w procesie smażenia odgrywa temperatura. Przy zbyt wysokiej nawet najlepszy stek zostanie przesmażony lub wręcz przypalony. Teraz Twoje mięso uda się zawsze idealnie, niezależnie od tego czy wolisz stek krwisty, średnio- czy dobrze wysmażony. Sensor **PerfectFry** dostosuje precyzyjnie warunki termiczne do wybranej opcji, kontrolując i regulując temperaturę na patelni podczas całego procesu smażenia.



PerfectCook – czujnik gotowania

Udane gotowanie zależy od odpowiedniej temperatury. O kilka stopni za dużo i nagle: risotto się przypala, mleko kipi lub pękają gotowane kielbasy. Możesz tego uniknąć, korzystając z pomocy czujnika **PerfectCook**, który przejmie nadzór nad Twoimi potrawami. Automatyczna kontrola i regulacja temperatury w garnku definitywnie położy kres przegotowaniu, czy przypaleniu potraw oraz zalaniu płyty.

Do tej pory ogniem sterował
Twój kciuk. Teraz rządzi nim
FlameSelect.

FlameSelect

Bosch nieustannie pracuje nad poprawianiem komfortu i bezpieczeństwa gotowania na gazie. Dlatego stworzył FlameSelect. W odróżnieniu od płyt z płynną regulacją gazu, płyty FlameSelect z opatentowaną technologią zaworów oferują nowatorski system regulacji w dziewięciostopniowej skali. Precyzyjnie określone poziomy mocy, zawarte w nowych pokrętkach, pozwalają na łatwe sterowanie wielkością płomienia poprzez wybór konkretnej wartości. Wybrany poziom pokazuje się na wyświetlaczu. Po wyłączeniu płyty, wyświetlacz nadal sygnalizuje nagrzane miejsca, skutecznie zabezpieczając przed poparzeniem. W ten sposób płyty z FlameSelect łączą w sobie zalety gotowania na gazie z komfortem i precyzją znaną z płyt elektrycznych.

Dziewięć precyzyjnie określonych poziomów.

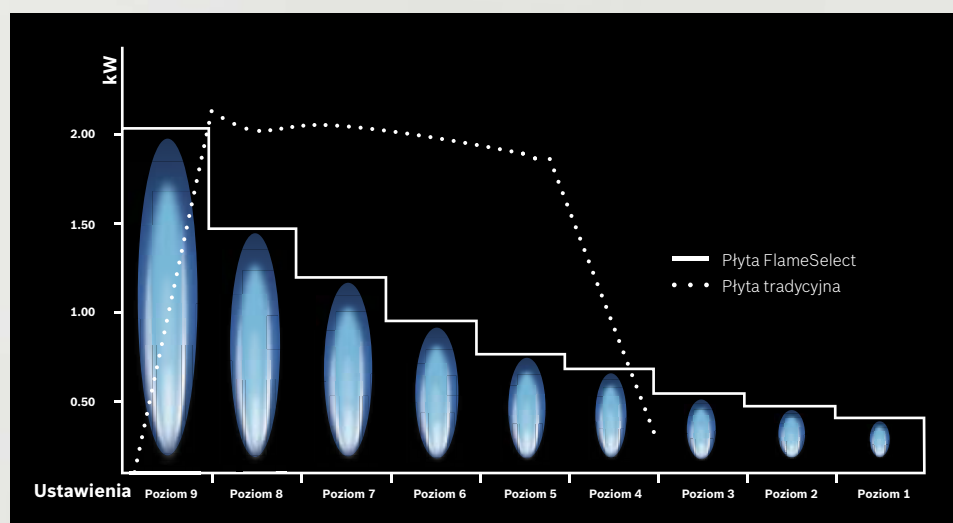



Łatwość użycia. Łatwość czyszczenia. Komfort i przyjemność.

Komfort i estetyka

Wzornictwo płyt gazowych Bosch idealnie pasuje do nowoczesnej kuchni. Do wyboru mamy płyty **ceramiczne ze szkła hartowanego** lub ze **stali szlachetnej**. Wyjątkowy styl reprezentują szklane modele z pojedynczymi rusztami. Poza estetyką i elegancją, oferują podwyższony komfort obsługi. Niewielkie ruszty są łatwiejsze w czyszczeniu i sprzyjają częstej pielęgnacji płyty. Dodatkową wygodę i bezpieczeństwo gwarantują zintegrowane w pokrętkach zapalarki.

Płyty z kwadratowymi rusztami – piękno i styl

Prezentują się szczególnie szlachetnie, a dzięki kwadratowym rusztom płyta zyskuje piękną, geometryczną estetykę. To bardzo praktyczne rozwiązanie: dostęp do każdego rusztu z osobna umożliwia komfortowe korzystanie z płyty, a użyty materiał - stal żeliwna - podkreśla solidność i stabilność konstrukcji.

piano
a
filo

Gładkie zrównanie, czyli piano-a-filo

Koneserom czystych rozwiązań proponujemy płytę gazową ze szkła hartowanego z **systemem piano-a-filo**, przystosowaną do wpuszczenia w blat z kamienia lub kompozytu. Zrównanie powierzchni płyty z blatem daje wspaniały efekt wizualny i znacznie ułatwia utrzymanie czystości w strefie gotowania. Bezproblemowej pielęgnacji sprzyjają także cztery pojedyncze ruszty. Płytę można również zainstalować tradycyjnie – na powierzchni blatu.





Perfekcyjne czyszczenie

Zaokrąglone brzozy powierzchni podpalnikowej zdecydowanie ułatwiają pielęgnację – brak zakamarków eliminuje gromadzenie się resztek. Poza tym, powierzchnia ze stali szlachetnej jest wyjątkowo odporna na ścieranie, więc nawet intensywne czyszczenie nie naruszy nadruków wokół pokręteł.



Łatwe mycie w zmywarce

Jeśli chcesz jeszcze bardziej ułatwić sobie pielęgnację płyty, polecamy model z pojedynczymi rusztami. Są lekkie, poręczne i pokryte specjalną powłoką odporną na uszkodzenia. Dzięki temu możesz myć je w zmywarce bez obaw o korozję, przebarwienia czy odprysnięcia.



Pełna kontrola na pierwszy rzut oka

Podczas gotowania, na wyświetlaczu cyfrowym obrazowany jest wybrany poziom mocy. Po wyłączeniu palnika wyświetlacz sygnalizuje nagrzane miejsca aż do ich ostygnięcia.



Bezpieczeństwo za jednym naciśnięciem

Nasze płyty gazowe są wyposażone w wyłącznik główny, która pozwala na natychmiastowe i jednoczesne wyłączenie wszystkich palników za jednym naciśnięciem przycisku. Przycisk aktywuje też zabezpieczenie przed dziećmi po wyłączeniu płyty.



Płyty grzewcze – przegląd funkcji.

Symbol produktu	Linia	Wzornictwo	Szerokość [mm]	Sterowanie	Sensor gotowania*/smażenia	Pola o zmiennym zasięgu	Indukcja	Zabezp. przed dziećmi	Strona
-----------------	-------	------------	----------------	------------	----------------------------	-------------------------	----------	-----------------------	--------



Płyty indukcyjne									
PXY 875DE3E	Serie 8	Ozdobny szlif z przodu i z tyłu, stalowe listwy po bokach	816	DirectSelect Premium	● / ●	Flex Plus	●	●	87
PXV 975DC1E	Serie 8	Ozdobny szlif z przodu i z tyłu, stalowe listwy po bokach	916	DirectSelect Premium	- / ●	Flex	●	●	87
PXY 675DE3E	Serie 8	Ozdobny szlif z przodu i z tyłu, stalowe listwy po bokach	606	DirectSelect Premium	● / ●	Flex Plus	●	●	88
PXE 601DC1E	Serie 8	piano-a-filo	572	DirectSelect Premium	- / ●	Flex	●	●	88
PXE 651FC1E	Serie 6	Ozdobny szlif z przodu i po bokach	592	DirectSelect	- / ●	Flex	●	●	89
PIF 672FB1E	Serie 6	Ozdobny szlif z przodu i z tyłu, stalowe listwy po bokach	606	DirectSelect	- / -	1	●	●	89
PVW 851FB5E	Serie 6	Ozdobny szlif z przodu i po bokach	802	DirectSelect	- / -	CombiZone	●	●	90
PVS 851FB5E	Serie 6	Ozdobny szlif z przodu i po bokach	802	DirectSelect	- / -	CombiZone	●	●	90
PVS 851F21E	Serie 6	Ozdobny szlif z przodu i po bokach	802	DirectSelect	- / ●	CombiZone	●	●	91
PVS 651FC5E	Serie 6	Ozdobny szlif z przodu i po bokach	592	DirectSelect	- / ●	CombiZone	●	●	92
PIF 651FB1E	Serie 6	Ozdobny szlif z przodu i po bokach	592	DirectSelect	- / -	1	●	●	92
PIE 631FB1E	Serie 6	Ozdobny szlif z przodu	592	DirectSelect	- / -	-	●	●	93
PUE 611BF1E	Serie 4	Bezramkowa	592	TouchSelect	- / -	-	●	●	93
PUF 631FC5E	Serie 6	Ozdobny szlif z przodu	592	DirectSelect	- / ●	1	●	●	94

Płyty ceramiczne									
PKN 651FP1E	Serie 2	Ozdobny szlif z przodu i po bokach	592	DirectSelect	- / -	2	-	●	94
PKF 651FP1E	Serie 6	Ozdobny szlif z przodu i po bokach	592	DirectSelect	- / -	1	-	●	95
PKE 611FP1E	Serie 6	Bezramkowa	592	DirectSelect	- / -	-	-	●	95
PKE 611B17E	Serie 4	Bezramkowa	592	TouchSelect	- / -	-	-	●	96
PKE 645B17E	Serie 4	Stalowa ramka	583	TouchSelect	- / -	-	-	●	96
PKE 652CA1E	Serie 2	Ozdobny szlif z przodu i po bokach	592	Pokrętła	- / -	-	-	-	97

Płyty z linii Domino									
PIB 375FB1E	Serie 6	Szlif z przodu i z tyłu, stalowe listwy po bokach	306	DirectSelect	- / -	-	●	-	104
PKF 375FP1E	Serie 6	Szlif z przodu i z tyłu, stalowe listwy po bokach	306	DirectSelect	- / -	1	-	-	104

*Jako wyposażenie dodatkowe.

Płyty indukcyjne



PXI 875DE3E* Serie | 8



Typ płyty

- Płyta indukcyjna **FlexInduction Plus** z sensorem gotowania **PerfectCook** i sensorem smażenia **PerfectFry**

Sposoby grzania

- 4 indukcyjne strefy grzewcze, w tym 2 rozszerzone strefy **FlexInduction**

Komfort użytkowania

- Sterowanie **DirectSelect Premium**
- Sensor smażenia **PerfectFry** z 5 ustawieniami mocy
- Sensor gotowania **PerfectCook**
- Funkcja **MoveMode Plus**
- Wyświetlacz cyfrowy
- 17 stopni mocy grzania dla każdego pola
- Timer z funkcją wyłączenia dla każdego pola
- Sygnał dźwiękowy końca pracy
- Licznik czasu gotowania
- **Automatyczne przeniesienie ustawień**
- Funkcja **QuickStart**
- Funkcja **ReStart**
- Wskaźnik zużycia energii
- Funkcja **Booster** dla wszystkich stref grzewczych
- **PanBoost** – szybkie rozgrzewanie patelni, w ciągu 30 sekund
- Funkcja podtrzymywania ciepła
- Elektroniczne rozpoznawanie obecności naczyń
- Czasowy wyłącznik bezpieczeństwa
- Zabezpieczenie przed uruchomieniem przez dzieci
- Funkcja **Krótkie czyszczenie**
- 2-stopniowy wskaźnik zalegania ciepła
- Wyłącznik główny

Wzornictwo

- Ozdobny szlif z przodu i z tyłu, stalowe listwy po bokach

Parametry techniczne

- Moc przyłączeniowa: 7,4 kW
- Wielkość i moc pól grzewczych:
 - strona lewa:
 - 1 x 400x230 mm, 3,3/3,7 kW lub
 - 2 x 200x230 mm, 2,2/3,7 kW
 - Strefa z dodatkowym induktorem:
 - 300 x 300 mm, 3,3/3,7 kW
 - strona prawa:
 - 1 x 400x230 mm, 3,3/3,7 kW lub
 - 2 x 200x230 mm, 2,2/3,7 kW
 - Strefa z dodatkowym induktorem:
 - 300 x 300 mm, 3,3/3,7 kW

Wymiary urządzenia (WxSxG): 527 x 816 x 51 mm

Rysunek montażowy: na stronie www.bosch-home.pl

PXV 975DC1E* Serie | 8



Typ płyty

- Płyta indukcyjna **FlexInduction** z sensorem smażenia **PerfectFry**

Sposoby grzania

- 5 indukcyjnych stref grzewczych, w tym 2 strefy **FlexInduction** i 1 trzystrefowa strefa grzewcza

Komfort użytkowania

- Sterowanie **DirectSelect Premium**
- Sensor smażenia **PerfectFry** z 5 ustawieniami mocy
- Funkcja **MoveMode Plus**
- 17 stopni mocy grzania dla każdego pola
- Wyświetlacz cyfrowy
- Timer z funkcją wyłączenia dla każdego pola
- Sygnał dźwiękowy końca pracy
- Licznik czasu gotowania
- Funkcja **QuickStart**
- Funkcja **ReStart**
- Wskaźnik zużycia energii
- Funkcja **Booster** dla wszystkich stref grzewczych
- **PanBoost** – szybkie rozgrzewanie patelni, w ciągu 30 sekund
- Funkcja podtrzymywania ciepła
- Elektroniczne rozpoznawanie obecności naczyń
- Czasowy wyłącznik bezpieczeństwa
- Zabezpieczenie przed uruchomieniem przez dzieci
- Funkcja **Krótkie czyszczenie**
- 2-stopniowy wskaźnik zalegania ciepła
- Wyłącznik główny

Wzornictwo

- Ozdobny szlif z przodu i z tyłu, stalowe listwy po bokach

Parametry techniczne

- Moc przyłączeniowa: 11,1 kW
- Wielkość i moc pól grzewczych:
 - strona lewa:
 - 1 x 400x230 mm, 3,3/3,7 kW lub
 - 2 x 200x230 mm, 2,2/3,7 kW
 - środek: 1 x Ø 320 mm, 2,2/3,7 kW
 - strona prawa:
 - 1 x 400x230 mm, 3,3/3,7 kW lub
 - 2 x 200x230 mm, 2,2/3,7 kW

Wymiary urządzenia (WxSxG): 527 x 916 x 51 mm

Rysunek montażowy: na stronie www.bosch-home.pl

Płyty indukcyjne



PXY 675DE3E*
Serie | 8



Typ płyty

- Płyta indukcyjna **FlexInduction Plus** z sensorem gotowania **PerfectCook** i sensorem smażenia **PerfectFry**

Sposoby grzania

- 4 indukcyjne strefy grzewcze, w tym 2 rozszerzone strefy **FlexInduction**

Komfort użytkowania

- Sterowanie **DirectSelect Premium**
- Sensor smażenia **PerfectFry** z 5 ustawieniami mocy
- Sensor gotowania **PerfectCook**
- Funkcja **MoveMode Plus**
- 17 stopni mocy grzania dla każdego pola
- Wyświetlacz cyfrowy
- Timer z funkcją wyłączenia dla każdego pola
- Sygnał dźwiękowy końca pracy
- Licznik czasu gotowania
- **Automatyczne przenoszenie ustawień**
- Funkcja **QuickStart**
- Funkcja **ReStart**
- Wskaźnik zużycia energii
- Funkcja **Booster** dla wszystkich stref grzewczych
- **PanBoost** – szybkie rozgrzewanie patelni, w ciągu 30 sekund
- Funkcja podtrzymywania ciepła
- Elektroniczne rozpoznawanie obecności naczyń
- Czasowy wyłącznik bezpieczeństwa
- Zabezpieczenie przed uruchomieniem przez dzieci
- Funkcja **Krótkie czyszczenie**
- 2-stopniowy wskaźnik zalegania ciepła
- Wyłącznik główny

Wzornictwo

- Ozdobny szlif z przodu i z tyłu, stalowe listwy po bokach

Parametry techniczne

- Moc przyłączeniowa: 7,4 kW
- Wielkość i moc pól grzewczych:
 - strona lewa:
 - 1 x 380 x 230 mm, 3,3/3,7 kW lub
 - 2 x 190 x 230 mm, 2,2/3,7 kW
 - Strefa z dodatkowym induktorem:
 - 300 x 300 mm, 3,3/3,7 kW
 - strona prawa:
 - 1 x 380 x 230 mm, 3,3/3,7 kW lub
 - 2 x 190 x 230 mm, 2,2/3,7 kW
 - Strefa z dodatkowym induktorem:
 - 300 x 300 mm, 3,3/3,7 kW

Wymiary urządzenia (WxSxG): 527 x 606 x 51 mm

Rysunek montażowy: na stronie www.bosch-home.pl



PXE 601DC1E*
Serie | 8



Typ płyty

- Płyta indukcyjna **FlexInduction** z sensorem smażenia **PerfectFry**

Sposoby grzania

- 4 indukcyjne strefy grzewcze, w tym 1 strefa **FlexInduction**

Komfort użytkowania

- Sterowanie **DirectSelect Premium**
- Sensor smażenia **PerfectFry** z 5 ustawieniami mocy
- Funkcja **MoveMode Plus**
- 17 stopni mocy grzania dla każdego pola
- Wyświetlacz cyfrowy
- Timer z funkcją wyłączenia dla każdego pola
- Sygnał dźwiękowy końca pracy
- Licznik czasu gotowania
- Funkcja **QuickStart**
- Funkcja **ReStart**
- Wskaźnik zużycia energii
- Funkcja **Booster** dla wszystkich stref grzewczych
- Funkcja podtrzymywania ciepła
- Elektroniczne rozpoznawanie obecności naczyń
- Czasowy wyłącznik bezpieczeństwa
- Zabezpieczenie przed uruchomieniem przez dzieci
- Funkcja **Krótkie czyszczenie**
- 2-stopniowy wskaźnik zalegania ciepła
- Wyłącznik główny

Wzornictwo

- Płyta do montażu tradycyjnego lub **piano-a-filo**** (tworzy z blatem równą powierzchnię)

Parametry techniczne

- Moc przyłączeniowa: 7,4 kW
- Wielkość i moc pól grzewczych:
 - strona lewa:
 - 1 x 380 x 240 mm, 3,3/3,7 kW lub
 - 2 x 190 x 240 mm, 2,2/3,7 kW
 - strona prawa:
 - 1 x Ø 145 mm, 1,4/2,2 kW
 - 1 x Ø 210 mm, 2,2/3,7 kW

Wymiary urządzenia (WxSxG): 512 x 572 x 56 mm

Rysunek montażowy: na stronie www.bosch-home.pl

* Do gotowania na płycie indukcyjnej nadają się tylko naczynia ze stali ferromagnetycznej (emaliowane lub inne ze stali).

**Do piano-a-filo nadają się jedynie blaty kamienne lub kompozytowe.
Pokazane w katalogu zdjęcia urządzeń są poglądowe.

Płyty indukcyjne



PXE 651FC1E*
Serie | 6



Typ płyty

– Płyta indukcyjna **FlexInduction** z sensorem smażenia **PerfectFry**

Sposoby grzania

– 4 indukcyjne strefy grzewcze, w tym 1 strefa **FlexInduction**

Komfort użytkowania

- Sterowanie **DirectSelect**
- Sensor smażenia **PerfectFry** z 4 ustawieniami mocy
- 17 stopni mocy grzania dla każdego pola
- Wyświetlacz cyfrowy
- Timer z funkcją wyłączenia dla każdego pola
- Sygnał dźwiękowy końca pracy
- Funkcja **QuickStart**
- Funkcja **ReStart**
- Wskaźnik zużycia energii
- Funkcja **Booster** dla wszystkich stref grzewczych
- Elektroniczne rozpoznawanie obecności naczyń
- Czasowy wyłącznik bezpieczeństwa
- Zabezpieczenie przed uruchomieniem przez dzieci
- Funkcja **Krótkie czyszczenie**
- 2-stopniowy wskaźnik zalegania ciepła
- Wyłącznik główny

Wzornictwo

– Ozdobny szlif z przodu i po bokach

Parametry techniczne

- Moc przyłączeniowa: 7,4 kW
- Wielkość i moc pól grzewczych:
 - strona lewa:
 - 1 x 400 x 240 mm, 3,3/3,7 kW lub
 - 2 x 200 x 240 mm, 2,2/3,7 kW
 - strona prawa:
 - 1 x Ø 145 mm, 1,4/2,2 kW
 - 1 x Ø 210 mm, 2,2/3,7 kW

Wymiary urządzenia (WxSxG): 522 x 592 x 51 mm

Rysunek montażowy: na stronie www.bosch-home.pl



PIF 672FB1E*
Serie | 6



Typ płyty

– Płyta indukcyjna

Sposoby grzania

– 4 indukcyjne strefy grzewcze, w tym 1 strefa Kombi

Komfort użytkowania

- Sterowanie **DirectSelect**
- 17 stopni mocy grzania dla każdego pola
- Wyświetlacz cyfrowy
- Timer z funkcją wyłączenia dla każdego pola
- Sygnał dźwiękowy końca pracy
- Funkcja **QuickStart**
- Funkcja **ReStart**
- Wskaźnik zużycia energii
- Funkcja **Booster** dla wszystkich stref grzewczych
- Elektroniczne rozpoznawanie obecności naczyń
- Czasowy wyłącznik bezpieczeństwa
- Zabezpieczenie przed uruchomieniem przez dzieci
- Funkcja **Krótkie czyszczenie**
- 2-stopniowy wskaźnik zalegania ciepła
- Wyłącznik główny

Wzornictwo

– Ozdobny szlif z przodu i z tyłu, stalowe listwy po bokach

Parametry techniczne

- Moc przyłączeniowa: 7,4 kW
- Wielkość i moc pól grzewczych:
 - strona lewa:
 - 1 x 180 x 280 mm, 1,4/2,1; 1,8/3,1; 2,0/3,7 kW
 - 1 x Ø 180 mm, 1,8/3,1 kW
 - strona prawa:
 - 1 x Ø 145 mm, 1,4/2,1 kW
 - 1 x Ø 210 mm, 2,2/3,7 kW

Wymiary urządzenia (WxSxG): 527 x 606 x 51 mm

Rysunek montażowy: na stronie www.bosch-home.pl

Płyty indukcyjne

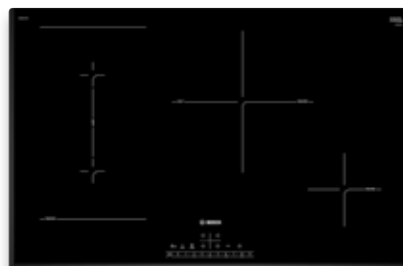

PVW 851FB5E* Serie | 6



Typ płyty

– Płyta indukcyjna **CombiInduction**

Sposoby grzania

– 5 Indukcyjnych stref grzewczych, w tym 1 **CombiZone**

Komfort użytkowania

- Sterowanie **DirectSelect**
- 17 stopni mocy grzania dla każdego pola
- Strefa **CombiZone** umożliwia połączenie dwóch pól grzewczych w jedną strefę
- Zoptymalizowana i równomierna dystrybucja ciepła
- Wyświetlacz cyfrowy
- Funkcja **MoveMode**
- Timer z funkcją wyłączenia dla każdego pola
- Sygnał dźwiękowy końca pracy
- Funkcja **QuickStart**
- Funkcja **ReStart**
- Wskaźnik zużycia energii
- Funkcja **Booster** dla wszystkich stref grzewczych
- Elektroniczne rozpoznawanie obecności naczyń
- Czasowy wyłącznik bezpieczeństwa
- Zabezpieczenie przed uruchomieniem przez dzieci
- Funkcja **Krótkie czyszczenie**
- 2-stopniowy wskaźnik zalegania ciepła
- Wyłącznik główny

Wzornictwo

– Ozdobny szlif z przodu i po bokach

Parametry techniczne

- Moc przyłączeniowa: 7,4 kW
- Wielkość i moc pól grzewczych:
 - strona lewa:
 - 1 x Ø 145 mm, 1,4/2,2 kW
 - 1 x Ø 180 mm, 1,8/3,1 kW
 - środek:
 - 1 x Ø 240 mm, 2,2/3,7 kW
 - strona prawa:
 - 1 x Ø 190 / 210 mm, 2,2/3,7 kW
 - 1 x Ø 190 / 210 mm, 2,2/3,7 kW
- CombiZone: 380 x 210 mm

Wymiary urządzenia (WxSxG): 522 x 802 x 51 mm

Rysunek montażowy: na stronie www.bosch-home.pl

PVS 851FB5E* Serie | 6



Typ płyty

– Płyta indukcyjna **CombiInduction**

Sposoby grzania

– 5 indukcyjnych stref grzewczych, w tym 1 **CombiZone**

Komfort użytkowania

- Sterowanie **DirectSelect**
- 17 stopni mocy grzania dla każdego pola
- Strefa **CombiZone** umożliwia połączenie dwóch pól grzewczych w jedną strefę
- Zoptymalizowana i równomierna dystrybucja ciepła
- Wyświetlacz cyfrowy
- Funkcja **MoveMode**
- Timer z funkcją wyłączenia dla każdego pola
- Sygnał dźwiękowy końca pracy
- Funkcja **QuickStart**
- Funkcja **ReStart**
- Wskaźnik zużycia energii
- Funkcja **Booster** dla wszystkich stref grzewczych
- Elektroniczne rozpoznawanie obecności naczyń
- Czasowy wyłącznik bezpieczeństwa
- Zabezpieczenie przed uruchomieniem przez dzieci
- Funkcja **Krótkie czyszczenie**
- 2-stopniowy wskaźnik zalegania ciepła
- Wyłącznik główny

Wzornictwo

– Ozdobny szlif z przodu i po bokach

Parametry techniczne

- Moc przyłączeniowa: 7,4 kW
- Wielkość i moc pól grzewczych:
 - strona lewa:
 - 1 x Ø 190 / 210 mm, 2,2/3,7 kW
 - 1 x Ø 190 / 210 mm, 2,2/3,7 kW
 - CombiZone: 380 x 210 mm
 - środek:
 - 1 x Ø 280 mm, 2,6/3,7 kW
 - strona prawa:
 - 1 x Ø 145 mm, 1,4/2,1 kW

Wymiary urządzenia (WxSxG): 522 x 802 x 51 mm

Rysunek montażowy: na stronie www.bosch-home.pl

Płyta indukcyjna zintegrowana z wyciągiem



Testowany i certyfikowany przez niemiecki instytut testowy SLG. Szczegółowe badania potwierdzają, że „nie ma żadnego ryzyka zawilgocenia mebli kuchennych w pomieszczeniach o dobrze izolowanej ścianie zewnętrznej, przy użytkowaniu płyty zintegrowanej z wyciągiem podczas pracy w trybie obiegu zamkniętego powietrza”. Źródło: Certyfikat SLG nr 109270A 04/2017



PVS 851F21E**
Serie | 6



PLYTA

Typ płyty

- Płyta indukcyjna **CombiZone**

Sposoby grzania

- 4 indukcyjne strefy grzewcze, w tym 1 **CombiZone**

Komfort użytkowania

- Sterowanie **DirectSelect**
- Sensor smażenia **PerfectFry** z 4 ustawieniami mocy
- Funkcja **MoveMode**
- 17 stopni mocy grzania dla każdego pola
- Strefa **CombiZone** umożliwia połączenie dwóch pól grzewczych w jedną strefę
- Zoptymalizowana i równomierna dystrybucja ciepła
- Wyświetlacz cyfrowy
- Timer z funkcją wyłączenia dla każdego pola
- Sygnał dźwiękowy końca pracy
- Funkcja **QuickStart**
- Funkcja **ReStart**
- Wskaźnik zużycia energii
- Funkcja **Booster** dla wszystkich stref grzewczych
- Elektroniczne rozpoznawanie obecności naczyń
- Czasowy wyłącznik bezpieczeństwa
- Zabezpieczenie przed uruchomieniem przez dzieci
- Funkcja **Krótkie czyszczenie**
- 2-stopniowy wskaźnik zalegania ciepła
- Wyłącznik główny

Wzornictwo

- Ozdobny szlif z przodu i po bokach

Parametry techniczne

- Moc przyłączeniowa: 6,9 kW
- Wielkość i moc pól grzewczych:
 - strona lewa:
 - 1 x Ø 210 mm, 2,2/3,7 kW
 - 1 x Ø 210 mm, 2,2/3,7 kW
 - CombiZone: 439 x 210 mm
 - strona prawa:
 - 1 x Ø 145 mm, 1,4/2,2 kW
 - 1 x Ø 180 mm, 1,8/3,1 kW

Wymiary urządzenia (WxSxG): 522 x 802 x 198 mm

Rysunek montażowy: na stronie www.bosch-home.pl

WYCIĄG

Sposób pracy

Sposób pracy

- Praca w obiegu otwartym lub zamkniętym
- Do pracy w obiegu otwartym konieczny moduł HEZ381401 (wyposażenie dodatkowe)
- Do pracy w trybie zamkniętym konieczny moduł HEZ381501 (wyposażenie dodatkowe)

Komfort użytkowania

- 9-stopniowa regulacja pracy wentylatora oraz 1 tryb intensywny
- W pełni automatyczna funkcja wentylowania z sensorem monitorującym jakość powietrza
- Funkcja intensywnego wentylowania z automatycznym powrotem do trybu normalnego po 6 minutach
- Funkcja automatycznego wyłączenia po 30 minutach
- Silnik **EcoSilence Drive™**
- Zdejmowalny i dzielony filtr tłuszczowy wraz z jednostką przelewową, kratka wlotu powietrza odporna na wysokie temperatury oraz jednostka kondensacyjna i przelewowa o pojemności 200 ml, nadające się do mycia w zmywarce
- Zbiornik przelewowy o pojemności ok. 2000 ml z zamkiem Twist-off, nadający się do mycia w zmywarce
- Wyświetlacz nasycenia filtra tłuszczu
- Wyświetlacz nasycenia filtra zapachów

Parametry techniczne

- Wydajność w trybie otwartym***:
 - min. tryb normalny 169 m³/h
 - maks. tryb normalny 551 m³/h
 - tryb intensywny 689 m³/h
- Poziom hałas****:
 - maks. tryb normalny: 70 dB(A) re 1 pW (58 dB(A) re 20 µPa ciśnienia akustycznego)
 - tryb intensywny: 75 dB(A) re 1 pW (64 dB(A) re 20 µPa ciśnienia akustycznego)

Wyposażenie dodatkowe

- HEZ381401: moduł obiegu otwartego
- HEZ381501: zestaw do pracy w obiegu zamkniętym
- HEZ381700: filtr do pracy w obiegu zamkniętym

Rysunek montażowy: na stronie www.bosch-home.pl

*W skali klasyfikacji energetycznej od A+++ do D.

**Do gotowania na płycie indukcyjnej nadają się tylko naczynia ze stali ferromagnetycznej (emaliowane lub inne ze stali).

***Zgodnie z normą EN61591 φ 150.

****Zgodnie z normą EN60704-3 i EN60704-2-13 dla obiegu otwartego. Pokazane w katalogu zdjęcia urządzeń są poglądowe.

Płyty indukcyjne



PVS 651FC5E*
Serie | 6



Typ płyty

Płyta indukcyjna **CombiInduction** z sensorem smażenia **PerfectFry**

Sposoby grzania

– 4 indukcyjne strefy grzewcze, w tym 1 **CombiZone**

Komfort użytkowania

- Sterowanie **DirectSelect**
- Sensor smażenia **PerfectFry** z 4 ustawieniami mocy
- 17 stopni mocy grzania dla każdego pola
- Strefa **CombiZone** umożliwia połączenie dwóch pól grzewczych w jedną strefę
- Zoptymalizowana i równomierna dystrybucja ciepła
- Wyświetlacz cyfrowy
- Funkcja **MoveMode**
- Timer z funkcją wyłączenia dla każdego pola
- Sygnał dźwiękowy końca pracy
- Funkcja **QuickStart**
- Funkcja **ReStart**
- Wskaźnik zużycia energii
- Funkcja **Booster** dla wszystkich stref grzewczych
- Elektroniczne rozpoznawanie obecności naczyń
- Czasowy wyłącznik bezpieczeństwa
- Zabezpieczenie przed uruchomieniem przez dzieci
- Funkcja **Krótkie czyszczenie**
- 2-stopniowy wskaźnik zalegania ciepła
- Wyłącznik główny

Wzornictwo

– Ozdobny szlif z przodu i po bokach

Parametry techniczne

- Moc przyłączeniowa: 6,9 kW
- Wielkość i moc pól grzewczych:
 - strona lewa:
 - 1 x Ø 190 / 210 mm, 2,2/3,7 kW
 - 1 x Ø 190 / 210 mm, 2,2/3,7 kW
 - CombiZone: 380 x 210 mm
 - strona prawa:
 - 1 x Ø 145 mm, 1,4/2,2 kW
 - 1 x Ø 180 mm, 1,8/3,1 kW

Wymiary urządzenia (WxSxG): 522 x 592 x 51 mm

Rysunek montażowy: na stronie www.bosch-home.pl



PIF 651FB1E*
Serie | 6



Typ płyty

Płyta indukcyjna

Sposoby grzania

– 4 indukcyjne strefy grzewcze, w tym 1 strefa Kombi

Komfort użytkowania

- Sterowanie **DirectSelect**
- 17 stopni mocy grzania dla każdego pola
- Timer z funkcją wyłączenia dla każdego pola
- Wyświetlacz cyfrowy
- Sygnał dźwiękowy końca pracy
- Funkcja **QuickStart**
- Funkcja **ReStart**
- Wskaźnik zużycia energii
- Funkcja **Booster** dla wszystkich stref grzewczych
- Funkcja podtrzymywania ciepła
- Elektroniczne rozpoznawanie obecności naczyń
- Czasowy wyłącznik bezpieczeństwa
- Zabezpieczenie przed uruchomieniem przez dzieci
- Funkcja **Krótkie czyszczenie**
- 2-stopniowy wskaźnik zalegania ciepła
- Wyłącznik główny

Wzornictwo

– Ozdobny szlif z przodu i po bokach

Parametry techniczne

- Moc przyłączeniowa: 7,4 kW
- Wielkość i moc pól grzewczych:
 - strona lewa:
 - 1 x 180/280 mm, 1,4/2,2; 1,8/3,1; 2,0/3,7 kW
 - 1 x Ø 180 mm, 1,8/3,1 kW
 - strona prawa:
 - 1 x Ø 145 mm, 1,4/2,2 kW
 - 1 x Ø 210 mm, 2,2/3,7 kW

Wymiary urządzenia (WxSxG): 522 x 592 x 51 mm

Rysunek montażowy: na stronie www.bosch-home.pl

Płyty indukcyjne



PIE 631FB1E*
Serie | 6



Typ płyty

Płyta indukcyjna

Sposoby grzania

- 4 indukcyjne strefy grzewcze

Komfort użytkowania

- Sterowanie **DirectSelect**
- 17 stopni mocy grzania dla każdego pola
- Wyświetlacz cyfrowy
- Timer z funkcją wyłączenia dla każdego pola
- Sygnał dźwiękowy końca pracy
- Funkcja **QuickStart**
- Funkcja **ReStart**
- Funkcja **Booster** dla wszystkich stref grzewczych
- Funkcja podtrzymywania ciepła
- Wskaźnik zużycia energii
- Elektroniczne rozpoznawanie obecności naczyń
- Czasowy wyłącznik bezpieczeństwa
- Zabezpieczenie przed uruchomieniem przez dzieci
- Funkcja **Krótkie czyszczenie**
- 2-stopniowy wskaźnik zalegania ciepła
- Wyłącznik główny

Wzornictwo

- Ozdobny szlif z przodu

Parametry techniczne

- Moc przyłączeniowa: 7,4 kW
- Wielkość i moc pól grzewczych:
 - strona lewa:
 - 1 x Ø 180 mm, 1,8/3,1 kW
 - 1 x Ø 180 mm, 1,8/3,1 kW
 - strona prawa:
 - 1 x Ø 145 mm, 1,4/2,2 kW
 - 1 x Ø 210 mm, 2,2/3,7 kW

Wymiary urządzenia (WxSxG): 522 x 592 x 51 mm

Rysunek montażowy: na stronie www.bosch-home.pl



PUE 611BF1E*
Serie | 4



Typ płyty

Płyta indukcyjna

Sposoby grzania

- 4 indukcyjne strefy grzewcze

Komfort użytkowania

- Sterowanie sensorowe **TouchSelect**
- 17 stopni mocy grzania dla każdego pola
- Wyświetlacz cyfrowy
- Timer z funkcją wyłączenia dla każdego pola
- Funkcja **QuickStart**
- Funkcja **ReStart**
- Funkcja **Booster** dla wszystkich stref grzewczych
- 2-stopniowy wskaźnik zalegania ciepła
- Sygnał dźwiękowy końca pracy
- Elektroniczne rozpoznawanie obecności naczyń
- Zabezpieczenie przed uruchomieniem przez dzieci
- Czasowy wyłącznik bezpieczeństwa
- Wyłącznik główny

Wzornictwo

- Bezramkowa

Parametry techniczne

- Moc przyłączeniowa: 3,7 kW
- Wielkość i moc pól grzewczych:
 - strona lewa:
 - 1 x Ø 180 mm, 1,8/3,1 kW
 - 1 x Ø 180 mm, 1,8/3,1 kW
 - strona prawa:
 - 1 x Ø 145 mm, 1,4/2,2 kW
 - 1 x Ø 210 mm, 2,2/3,7 kW
- Możliwość podłączenia do gniazdka o napięciu 230V

Wymiary urządzenia (WxSxG): 522 x 592 x 51 mm

Rysunek montażowy: na stronie www.bosch-home.pl

Płyta indukcyjna



PUF 631FC5E
Serie | 6



Typ płyty

Płyta indukcyjna z sensorem smażenia **PerfectFry**

Sposoby grzania

– 4 indukcyjne strefy grzewcze, w tym 1 strefa Kombi

Komfort użytkowania

- Sterowanie **DirectSelect**
- Sensor smażenia **PerfectFry** z 4 ustawieniami mocy
- 17 stopni mocy grzania dla każdego pola
- Wyświetlacz cyfrowy
- Timer z funkcją wyłączenia dla każdego pola
- Sygnał dźwiękowy końca pracy
- Funkcja **QuickStart**
- Funkcja **ReStart**
- Funkcja **Booster** dla wszystkich stref grzewczych
- Elektroniczne rozpoznawanie obecności naczyń
- Czasowy wyłącznik bezpieczeństwa
- Zabezpieczenie przed uruchomieniem przez dzieci
- Funkcja **Krótkie czyszczenie**
- 2-stopniowy wskaźnik zalegania ciepła
- Wyłącznik główny

Wzornictwo

– Ozdobny szlif z przodu

Parametry techniczne

- Moc przyłączeniowa: 4,6 kW
- Wielkość i moc pól grzewczych:
 - strona lewa:
 - 1 x Ø 145 mm, 1,4/2,2 kW
 - 1 x Ø 180 mm, 2,0/3,1 kW
 - strona prawa:
 - 1 x Ø 145 mm, 1,4/2,2 kW
 - 1 x Ø 210 mm, 2,2/3,7 kW

Wymiary urządzenia (WxSxG): 522 x 592 x 51 mm
Rysunek montażowy: na stronie www.bosch-home.pl

Płyta ceramiczna

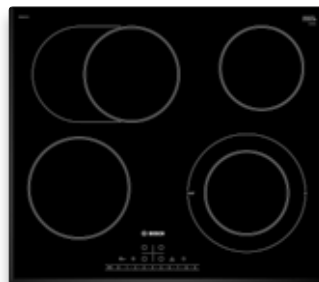

PKN 651FP1E
Serie | 6



Typ płyty

Płyta ceramiczna

Sposoby grzania

– 4 strefy grzewcze, w tym 1 strefa o zmiennym zasięgu, 1 strefa Kombi

Komfort użytkowania

- Sterowanie **DirectSelect**
- 17 poziomów mocy grzania dla każdego pola
- Wyświetlacz cyfrowy
- Timer z funkcją wyłączenia dla każdego pola
- Sygnał dźwiękowy końca pracy
- Funkcja **ReStart**
- Funkcja **Booster** dla jednej strefy grzewczej
- Wskaźnik zużycia energii
- Zabezpieczenie przed uruchomieniem przez dzieci
- Funkcja **Krótkie czyszczenie**
- 2-stopniowy wskaźnik zalegania ciepła
- Czasowy wyłącznik bezpieczeństwa
- Wyłącznik główny

Wzornictwo

– Ozdobny szlif z przodu i po bokach
– Ceramika **HighSpeed**

Parametry techniczne

- Moc przyłączeniowa: 8,3 kW
- Wielkość i moc pól grzewczych:
 - strona lewa:
 - 1 x Ø 170/265 mm, 1,8/2,6 kW
 - 1 x Ø 180 mm, 2,0 kW
 - strona prawa:
 - 1 x Ø 145 mm, 1,2 kW
 - 1 x Ø 145/210 mm, 1,2/2,1/3 kW

Wymiary urządzenia (WxSxG): 522 x 592 x 45 mm
Rysunek montażowy: na stronie www.bosch-home.pl

Płyty ceramiczne

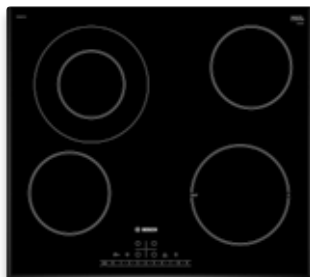

PKF 651FP1E
Serie | 6



Typ płyty

Płyta ceramiczna

Sposoby grzania

– 4 strefy grzewcze, w tym 1 strefa o zmiennym zasięgu

Komfort użytkowania

- Sterowanie **DirectSelect**
- 17 poziomów mocy grzania dla każdego pola
- Wyświetlacz cyfrowy
- Timer z funkcją wyłączenia dla każdego pola
- Sygnał dźwiękowy końca pracy
- Funkcja **ReStart**
- Funkcja **Booster** dla jednej strefy grzewczej
- Wskaźnik zużycia energii
- Zabezpieczenie przed uruchomieniem przez dzieci
- Funkcja **Krótkie czyszczenie**
- 2-stopniowy wskaźnik zalegania ciepła
- Czasowy wyłącznik bezpieczeństwa
- Wyłącznik główny

Wzornictwo

- Ozdobny szlif z przodu i po bokach
- Ceramika **HighSpeed**

Parametry techniczne

- Moc przyłączeniowa: 6,9 kW
- Wielkość i moc pól grzewczych:
 - strona lewa:
 - 1 x Ø 120/210 mm, 0,75/2,2 kW
 - 1 x Ø 145 mm, 1,2 kW
 - strona prawa:
 - 1 x Ø 145 mm, 1,2 kW
 - 1 x Ø 180 mm, 2,0/2,3 kW

Wymiary urządzenia (WxSxG): 522 x 592 x 45 mm

Rysunek montażowy: na stronie www.bosch-home.pl

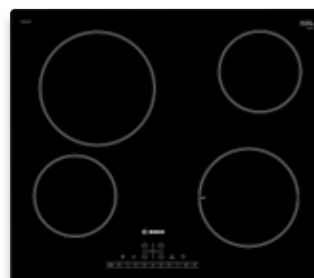

PKE 611FP1E
Serie | 6



Typ płyty

Płyta ceramiczna

Sposoby grzania

– 4 strefy grzewcze

Komfort użytkowania

- Sterowanie **DirectSelect**
- 17 poziomów mocy grzania dla każdego pola
- Wyświetlacz cyfrowy
- Timer z funkcją wyłączenia dla każdego pola
- Sygnał dźwiękowy końca pracy
- Funkcja **ReStart**
- Funkcja **Booster** dla jednej strefy grzewczej
- Wskaźnik zużycia energii
- Zabezpieczenie przed uruchomieniem przez dzieci
- Funkcja **Krótkie czyszczenie**
- 2-stopniowy wskaźnik zalegania ciepła
- Czasowy wyłącznik bezpieczeństwa
- Wyłącznik główny

Wzornictwo

- Bezramkowa
- Ceramika **HighSpeed**

Parametry techniczne

- Moc przyłączeniowa: 6,9 kW
- Wielkość i moc pól grzewczych:
 - strona lewa:
 - 1 x Ø 210 mm, 2,2 kW
 - 1 x Ø 145 mm, 1,2 kW
 - strona prawa:
 - 1 x Ø 145 mm, 1,2 kW
 - 1 x Ø 180 mm, 2,0 kW

Wymiary urządzenia (WxSxG): 522 x 592 x 45 mm

Rysunek montażowy: na stronie www.bosch-home.pl

Płyty ceramiczne



PKE 611B17E
Serie | 4



Typ płyty

Płyta ceramiczna

Sposoby grzania

– 4 strefy grzewcze

Komfort użytkowania

- Sterowanie **TouchSelect**
- 17 poziomów mocy grzania dla każdego pola
- Wyświetlacz cyfrowy
- Elektronika gotowania
- Timer dla każdej strefy
- Funkcja **ReStart**
- Zabezpieczenie przed uruchomieniem przez dzieci
- Funkcja krótkie czyszczenie
- 2-stopniowy wskaźnik zalegania ciepła
- Czasowy wyłącznik bezpieczeństwa
- Wyłącznik główny

Wzornictwo

- Bezramkowa
- Ceramika **HighSpeed**

Parametry techniczne

- Moc przyłączeniowa: 6,6 kW
- Wielkość i moc pól grzewczych:
 - strona lewa:
 - 1 x Ø 180 mm, 2,0 kW
 - 1 x Ø 145 mm, 1,2 kW
 - strona prawa:
 - 1 x Ø 145 mm, 1,2 kW
 - 1 x Ø 210 mm, 2,2 kW

Wymiary urządzenia (WxSxG):

522 x 592 x 45 mm

Rysunek montażowy:

na stronie www.bosch-home.pl



PKE 645B17E
Serie | 4



Typ płyty

Płyta ceramiczna

Sposoby grzania

– 4 strefy grzewcze

Komfort użytkowania

- Sterowanie **TouchSelect**
- 17 poziomów mocy grzania dla każdego pola
- Wyświetlacz cyfrowy
- Elektronika gotowania
- Timer dla każdej strefy
- Sygnał dźwiękowy końca pracy
- Funkcja **ReStart**
- Zabezpieczenie przed uruchomieniem przez dzieci
- 2-stopniowy wskaźnik zalegania ciepła
- Czasowy wyłącznik bezpieczeństwa
- Wyłącznik główny

Wzornictwo

- Stalowa ramka
- Ceramika **HighSpeed**

Parametry techniczne

- Moc przyłączeniowa: 6,6 kW
- Wielkość i moc pól grzewczych:
 - strona lewa:
 - 1 x Ø 180 mm, 2,0 kW
 - 1 x Ø 145 mm, 1,2 kW
 - strona prawa:
 - 1 x Ø 145 mm, 1,2 kW
 - 1 x Ø 210 mm, 2,2 kW

Wymiary urządzenia (WxSxG):

513 x 583 x 48 mm

Rysunek montażowy:

na stronie www.bosch-home.pl

Płyta ceramiczna



PKE 652CA1E
Serie | 2



Typ płyty

Płyta ceramiczna

Sposoby grzania

– 4 strefy grzewcze

Komfort użytkowania

- Sterowanie za pomocą pokręteł zintegrowanych z powierzchnią płyty
- Pokrętła mieczykowe
- 9 poziomów mocy grzania dla każdego pola
- 4-stopniowy wskaźnik zalegania ciepła

Wzornictwo

- Ozdobny szlif z przodu i po bokach
- Ceramika **HighSpeed**

Parametry techniczne

- Moc przyłączeniowa: 6,6 kW
- Wielkość i moc pól grzewczych:
 - strona lewa:
 - 1 x Ø 210 mm, 2,2 kW
 - 1 x Ø 145 mm, 1,2 kW
 - strona prawa:
 - 1 x Ø 145 mm, 1,2 kW
 - 1 x Ø 180 mm, 2,0 kW

Wymiary urządzenia (WxSxG):

522 x 592 x 46 mm

Rysunek montażowy:

na stronie www.bosch-home.pl

Wyposażenie dodatkowe do płyt indukcyjnych

HEZ 39050: sensor gotowania **PerfectCook**



Wyposażenie dodatkowe do płyty zintegrowanej z wyciągiem

HEZ381401 – moduł obiegu otwartego. Bezpośredni wylot powietrza 220x90 mm na kanał płaski lub z 90° odchylaczem i wylotem na 220x90 mm kanał płaski. Zawiera: 3 składane głębokie adaptery (40 mm, 80 mm, 120 mm) dla blatów roboczych o głębokości od 600-750 mm, 90° odchylacz, łącznik do przedłużenia rur z 220x90 mm płaskim kanałem.

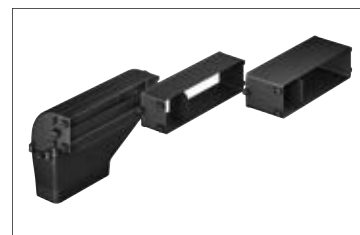

HEZ381501 – zestaw do pracy w obiegu zamkniętym. Zoptymalizowany do szybkiego i elastycznego montażu w zabudowie we wszystkich popularnych meblach (minimalna wysokość cokołu: 100 mm) Zawiera: 3 adaptery do blatu roboczego (40 mm, 80 mm, 120 mm) do blatu roboczego o głębokości od 600 do 750 mm, górny 90° odchylacz, elastyczna część teleskopowa (do wyrównania wysokości, głębokości i bocznej kompensacji), 4 adaptery wysokości (każdy po 50 mm) do korpusu o wysokości od 675-900 mm, element filtra szuflady dla obudowy filtra szuflady (opcjonalnie obrót o 180°), wysoko wydajny filtra zapachów, dolny 90° odchylacz z wylotem powietrza (opcjonalnie obrót o 180°), adaptacyjny element dyfuzyjny powietrza, kąt mocowania zestawu do pracy w obiegu zamkniętym na podłożu korpusu meblowego.

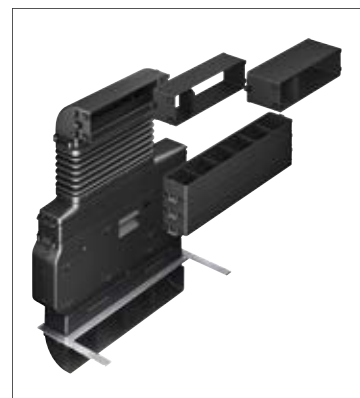

HEZ381700: filtr do pracy w obiegu zamkniętym. Wysoce wydajny filtr zapachów specjalnie zoptymalizowany do zapachów kuchennych z redukcją zapachów o 85% i żywotnością 1 roku.

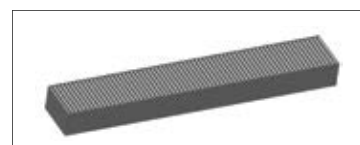

Akcesoria do nabycia w sklepie online
www.bosch-home.pl/sklep

Płyty gazowe – przegląd funkcji.

Symbol produktu	Linia	Wzornictwo	Szerokość [mm]	Palniki				Piano a filo	Strona
				Wok	Mocny	Standardowy	Oszczędny		

piano a filo

Płyty gazowe									
PRP 6A6N70	Serie 8	Ceramiczna płyta podpalnikowa	606	-	1	2	1	-	99
PPS 9A6B90	Serie 6	Szklana płyta podpalnikowa	915	1	1	2	1	●	99
PPP 6A6M90	Serie 6	Szklana płyta podpalnikowa	590	-	1	2	1	●	100
PPP 6A2M90	Serie 6	Szklana płyta podpalnikowa	590	-	1	2	1	●	100
POH 6B6B10	Serie 2	Szklana płyta podpalnikowa	590	1	-	2	1	-	101
POP 6B6B10	Serie 2	Szklana płyta podpalnikowa	590	-	1	2	1	-	101
PCQ 7A5M90	Serie 6	Płyta podpalnikowa ze stali	750	1	1	2	1	-	102
PGQ 7B5B90	Serie 4	Płyta podpalnikowa ze stali	750	1	1	2	1	-	102
PCH 6A5B90	Serie 6	Płyta podpalnikowa ze stali	582	1	1	1	1	-	103
PBP 6B5B80	Serie 2	Płyta podpalnikowa ze stali	580	-	1	2	1	-	103

Płyty gazowe z linii Domino									
PRA 3A6D70	Serie 8	Ceramiczna płyta podpalnikowa	306	1	-	-	-	-	105
PRB 3A6D70	Serie 8	Ceramiczna płyta podpalnikowa	306	-	1	1	-	-	105

Płyty gazowe



PRP 6A6N70
Serie | 8



Sposoby grzania

- 4 palniki gazowe:
 - 1 mocny
 - 2 standardowe
 - 1 oszczędny

Komfort użytkowania

- **FlameSelect** – precyzyjna regulacja płomienia na 9 zdefiniowanych poziomach
- **Wyświetlacz cyfrowy**
- Zapalarka elektryczna zintegrowana w pokrętkach płyty
- Termoelektryczne zabezpieczenie przeciwwypływowe gazu
- 2-częściowy żeliwny ruszt, **nadający się również do mycia w zmywarce**
- Sterowanie z przodu płyty
- Mechaniczny wyłącznik główny urządzenia
- **Mechaniczne zabezpieczenie przed dziećmi**

Wzornictwo

- Płyta podpalnikowa ceramiczna
- Szlif z przodu i z tyłu, stalowe listwy po bokach
- Pokrętła mieczykowe

Parametry techniczne

- Moc palników gazowych:
 - strona lewa:
 - przedni: do 1,9 kW
 - tylny: do 1,1 kW
 - strona prawa:
 - przedni: do 1,9 kW
 - tylny: do 2,8 kW

Wymiary urządzenia (WxSxG): 527 x 606 x 45 mm

Rysunek montażowy: na stronie www.bosch-home.pl



PPS 9A6B90
Serie | 6



Sposoby grzania

- 5 palników gazowych:
 - 1 pod wok
 - 1 mocny
 - 2 standardowe
 - 1 oszczędny

Komfort użytkowania

- **FlameSelect** – precyzyjna regulacja płomienia na 9 zdefiniowanych poziomach
- Zapalarka elektryczna zintegrowana w pokrętkach płyty
- Termoelektryczne zabezpieczenie przeciwwypływowe gazu
- 5 pojedynczych żeliwnych rusztów
- Sterowanie z przodu płyty

Wzornictwo

- Płyta podpalnikowa ze szkła hartowanego
- Płyta do montażu tradycyjnego lub **piano-a-filo*** (tworzy z blatem równą powierzchnię)
- Pokrętła mieczykowe

Parametry techniczne

- Moc palników gazowych:
 - strona lewa:
 - wok: do 4,0 kW
 - środek:
 - przedni: do 1,0 kW
 - tylny: do 1,75 kW
 - strona prawa:
 - przedni: do 1,75 kW
 - tylny: do 3,0 kW

Wymiary urządzenia (WxSxG): 520 x 915 x 45 mm

Rysunek montażowy: na stronie www.bosch-home.pl

*Do piano-a-filo nadają się jedynie blaty kamienne lub kompozytowe. Pokazane w katalogu zdjęcia urządzeń są poglądowe.

Płyty gazowe



PPP 6A6M90
Serie | 6



Sposoby grzania

- 4 palniki gazowe:
 - 1 mocny
 - 2 standardowe
 - 1 oszczędny

Komfort użytkowania

- **FlameSelect** – precyzyjna regulacja płomienia na 9 zdefiniowanych poziomach
- Zapalarka elektryczna zintegrowana w pokrętkach płyty
- Termoelektryczne zabezpieczenie przeciwwypływowe gazu
- 4-częściowy pełnopowierzchniowy żeliwny ruszt
- Sterowanie z przodu płyty
- Mechaniczny wyłącznik główny urządzenia
- **Mechaniczne zabezpieczenie przed dziećmi**

Wzornictwo

- Płyta podpalnikowa ze szkła hartowanego
- Płyta do montażu tradycyjnego lub **piano-a-filo*** (tworzy z blatem równą powierzchnię)
- Pokręta mieczykowe

Parametry techniczne

- Moc palników gazowych:
 - strona lewa:
 - przedni: do 1,75 kW
 - tylny: do 1,75 kW
 - strona prawa:
 - przedni: do 1,0 kW
 - tylny: do 3,0 kW

Wymiary urządzenia (WxSxG): 520 x 590 x 45 mm

Rysunek montażowy: na stronie www.bosch-home.pl



PPP 6A2M90
Serie | 6



Sposoby grzania

- 4 palniki gazowe:
 - 1 mocny
 - 2 standardowe
 - 1 oszczędny

Komfort użytkowania

- **FlameSelect** – precyzyjna regulacja płomienia na 9 zdefiniowanych poziomach
- Zapalarka elektryczna zintegrowana w pokrętkach płyty
- Termoelektryczne zabezpieczenie przeciwwypływowe gazu
- 4-częściowy pełnopowierzchniowy żeliwny ruszt
- Sterowanie z przodu płyty
- Mechaniczny wyłącznik główny urządzenia
- **Mechaniczne zabezpieczenie przed dziećmi**

Wzornictwo

- Płyta podpalnikowa ze szkła hartowanego
- Płyta do montażu tradycyjnego lub **piano-a-filo*** (tworzy z blatem równą powierzchnię)
- Pokręta mieczykowe

Parametry techniczne

- Moc palników gazowych:
 - strona lewa:
 - przedni: do 1,75 kW
 - tylny: do 1,75 kW
 - strona prawa:
 - przedni: do 1,0 kW
 - tylny: do 3,0 kW

Wymiary urządzenia (WxSxG): 520 x 590 x 45 mm

Rysunek montażowy: na stronie www.bosch-home.pl

*Do piano-a-filo nadają się jedynie blaty kamienne lub kompozytowe. Pokazane w katalogu zdjęcia urządzeń są poglądowe.

Płyty gazowe



POH 6B6B10
Serie | 2



Sposoby grzania

- 4 palniki gazowe:
 - 1 pod wok
 - 2 standardowe
 - 1 oszczędny

Komfort użytkowania

- Zapalarka elektryczna zintegrowana w pokrętkach płyty
- Termoelektryczne zabezpieczenie przeciwwypływowe gazu
- 4 pojedyncze emaliowane ruszty
- Sterowanie z boku płyty

Wzornictwo

- Płyta podpalnikowa ze szkła hartowanego
- Bezramkowa

Parametry techniczne

- Moc palników gazowych:
 - strona lewa:
 - przedni wok: do 3,3 kW
 - tylny: do 1,7 kW
 - strona prawa:
 - przedni: do 1,0 kW
 - tylny: do 1,7 kW

Wymiary urządzenia (WxSxG): 520 x 590 x 45 mm

Rysunek montażowy: na stronie www.bosch-home.pl



POP 6B6B10
Serie | 2



Sposoby grzania

- 4 palniki gazowe:
 - 1 mocny
 - 2 standardowe
 - 1 oszczędny

Komfort użytkowania

- Zapalarka elektryczna zintegrowana w pokrętkach płyty
- Termoelektryczne zabezpieczenie przeciwwypływowe gazu
- 4 pojedyncze emaliowane ruszty
- Sterowanie z boku płyty

Wzornictwo

- Płyta podpalnikowa ze szkła hartowanego
- Bezramkowa

Parametry techniczne

- Moc palników gazowych:
 - strona lewa:
 - przedni: do 3,0 kW
 - tylny: do 1,7 kW
 - strona prawa:
 - przedni: do 1,0 kW
 - tylny: do 1,7 kW

Wymiary urządzenia (WxSxG): 520 x 590 x 45 mm

Rysunek montażowy: na stronie www.bosch-home.pl

Płyty gazowe



PCQ 7A5M90
Serie | 6



Sposoby grzania

- 5 palników gazowych:
 - 1 pod wok
 - 1 mocny
 - 2 standardowe
 - 1 oszczędny

Komfort użytkowania

- **FlameSelect** – precyzyjna regulacja płomienia na 9 zdefiniowanych poziomach
- Zapalarka elektryczna zintegrowana w pokrętkach płyty
- Termoelektryczne zabezpieczenie przeciwwypływowe gazu
- 3-częściowy żeliwny ruszt z gumowymi stopkami
- Sterowanie z przodu płyty
- Mechaniczny wyłącznik główny urządzenia
- **Mechaniczne zabezpieczenie przed dziećmi**

Wzornictwo

- Płyta podpalnikowa ze stali szlachetnej
- Pokrętła mieczykowe

Parametry techniczne

- Moc palników gazowych:
 - strona lewa:
 - przedni: do 1,0 kW
 - tylny: do 1,75 kW
 - wok: do 4,0 kW
 - strona prawa:
 - przedni: do 1,75 kW
 - tylny: do 3,0 kW

Wymiary urządzenia (WxSxG): 520 x 750 x 45 mm

Rysunek montażowy: na stronie www.bosch-home.pl



PGQ 7B5B90
Serie | 4



Sposoby grzania

- 5 palników gazowych:
 - 1 pod wok
 - 1 mocny
 - 2 standardowe
 - 1 oszczędny

Komfort użytkowania

- Zapalarka elektryczna zintegrowana w pokrętkach płyty
- Termoelektryczne zabezpieczenie przeciwwypływowe gazu
- 3-częściowy żeliwny ruszt z gumowymi stopkami
- Sterowanie z przodu płyty

Wzornictwo

- Płyta podpalnikowa ze stali szlachetnej
- Pokrętła mieczykowe

Parametry techniczne

- Moc palników gazowych:
 - strona lewa:
 - przedni: do 1,0 kW
 - tylny: do 1,75 kW
 - wok: do 3,3 kW
 - strona prawa:
 - przedni: do 1,75 kW
 - tylny: do 3,0 kW

Wymiary urządzenia (WxSxG): 520 x 750 x 53 mm

Rysunek montażowy: na stronie www.bosch-home.pl

Płyty gazowe



PCH 6A5B90
Serie | 6



Sposoby grzania

- 4 palniki gazowe:
 - 1 pod wok
 - 1 mocny
 - 1 standardowy
 - 1 oszczędny

Komfort użytkownikaw

- **FlameSelect** – precyzyjna regulacja płomienia na 9 zdefiniowanych poziomach
- Zapalarka elektryczna zintegrowana w pokrętkach płyty
- Termoelektryczne zabezpieczenie przeciwwypływowe gazu
- 2-częściowy żeliwny ruszt z gumowymi stopkami
- Sterowanie z przodu płyty

Wzornictwo

- Płyta podpalnikowa ze stali szlachetnej
- Pokrętła mieczykowe

Parametry techniczne

- Moc palników gazowych:
 - strona lewa:
 - przedni: do 1,75 kW
 - tylny: do 1,75 kW
 - strona prawa:
 - przedni: do 1,0 kW
 - wok: do 3,5 kW

Wymiary urządzenia (WxSxG) 520 x 582 x 45 mm

Rysunek montażowy: na stronie www.bosch-home.pl



PBP 6B5B80
Serie | 2



Sposoby grzania

- 4 palniki gazowe:
 - 1 mocny
 - 2 standardowe
 - 1 oszczędny

Komfort użytkowania

- Zapalarka elektryczna zintegrowana w pokrętkach płyty
- Termoelektryczne zabezpieczenie przeciwwypływowe gazu
- 2-częściowy emaliowany ruszt
- Sterowanie z boku płyty

Wzornictwo

- Płyta podpalnikowa ze stali szlachetnej

Parametry techniczne

- Moc palników gazowych:
 - strona lewa:
 - przedni: do 3,0 kW
 - tylny: do 1,7 kW
 - strona prawa:
 - przedni: do 1,0 kW
 - tylny: do 1,7 kW

Wymiary urządzenia (WxSxG) 510 x 580 x 43 mm

Rysunek montażowy: na stronie www.bosch-home.pl

Płyta indukcyjna oraz ceramiczna z linii Domino

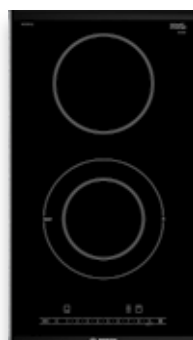
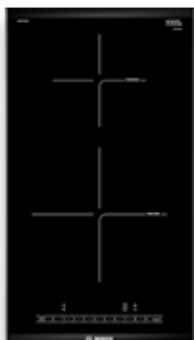

PIB 375FB1E*

Serie | 6



Typ płyty

Płyta indukcyjna

Sposoby grzania

– 2 indukcyjne strefy grzewcze

Komfort użytkowania

- Sterowanie **DirectSelect**
- 17 stopni mocy grzania dla każdego pola
- Wyświetlacz cyfrowy
- Timer z funkcją wyłączenia dla każdego pola
- Sygnał dźwiękowy końca pracy
- Funkcja **QuickStart**
- Funkcja **ReStart**
- Wskaźnik zużycia energii
- Funkcja **Booster** dla wszystkich stref grzewczych
- Elektroniczne rozpoznawanie obecności naczyń
- Czasowy wyłącznik bezpieczeństwa
- Zabezpieczenie przed uruchomieniem przez dzieci
- 2-stopniowy wskaźnik zalegania ciepła
- Wyłącznik główny

Wzornictwo

- Linia **Domino**
- Szlif z przodu i z tyłu, stalowe listwy po bokach
- Możliwość łączenia z innymi płytami grzewczymi

Parametry techniczne

- Moc przyłączeniowa: 3,7 kW
- Wielkość i moc pól grzewczych:
 - tylny: Ø 145 mm, 1,4/2,2 kW
 - przedni: Ø 210 mm, 2,2/3,7 kW

Wymiary urządzenia (WxSxG): 527 x 306 x 51 mm

Rysunek montażowy: na stronie www.bosch-home.pl

PKF 375FP1E

Serie | 6



Typ płyty

Płyta ceramiczna

Sposoby grzania

– 2 elektryczne strefy grzewcze, w tym 1 o zmiennym zasięgu

Komfort użytkowania

- Sterowanie **DirectSelect**
- 17 stopni mocy grzania dla każdego pola
- Wyświetlacz cyfrowy
- Timer z funkcją wyłączenia dla każdego pola
- Sygnał dźwiękowy końca pracy
- Funkcja **ReStart**
- Wskaźnik zużycia energii
- Funkcja **Booster** dla jednej strefy grzewczej
- Czasowy wyłącznik bezpieczeństwa
- Zabezpieczenie przed uruchomieniem przez dzieci
- 2-stopniowy wskaźnik zalegania ciepła
- Wyłącznik główny

Wzornictwo

- Linia **Domino**
- Szlif z przodu i z tyłu, stalowe listwy po bokach
- Ceramika **HighSpeed**
- Możliwość łączenia z innymi płytami grzewczymi

Parametry techniczne

- Moc przyłączeniowa: 3,5 kW
- Wielkość i moc pól grzewczych:
 - tylny: Ø 145 mm, 1,2 kW
 - przedni: Ø 120/180 mm, 1,0/2,3 kW

Wymiary urządzenia (WxSxG): 527 x 306 x 38 mm

Rysunek montażowy: na stronie www.bosch-home.pl

Płyty gazowe z linii Domino



PRA 3A6D70 Serie | 8



Typ płyty

Płyta gazowa

Sposoby grzania

- 1 palnik gazowy:
- pod wok

Komfort użytkowania

- **FlameSelect** – precyzyjna regulacja płomienia na 9 zdefiniowanych poziomach
- Wyświetlacz cyfrowy
- Zapalarka elektryczna zintegrowana w pokrętło płyty
- Termoelektryczne zabezpieczenie przeciwwypływowe gazu
- 1-częściowy żeliwny ruszt, **nadający się również do mycia w zmywarce**
- Sterowanie z przodu płyty

Wzornictwo

- Linia **Domino**
- Szlif z przodu i z tyłu, stalowe listwy po bokach
- Ceramiczna płyta podpalnikowa
- Możliwość łączenia z innymi płytami grzewczymi
- Pokrętła mieczykowe

Parametry techniczne

- Moc palnika gazowego:
- do 6,0 kW

Wymiary urządzenia (WxSxG): 527 x 306 x 45 mm

Rysunek montażowy: na stronie www.bosch-home.pl

PRB 3A6D70 Serie | 8



Typ płyty

Płyta gazowa

Sposoby grzania

- 2 palniki gazowe:
- 1 mocny
- 1 standardowy

Komfort użytkowania

- **FlameSelect** – precyzyjna regulacja płomienia na 9 zdefiniowanych poziomach
- Wyświetlacz cyfrowy
- Zapalarka elektryczna zintegrowana w pokrętlach płyty
- Termoelektryczne zabezpieczenie przeciwwypływowe gazu
- 1-częściowy żeliwny ruszt, **nadający się również do mycia w zmywarce**
- Sterowanie z przodu płyty

Wzornictwo

- Linia **Domino**
- Szlif z przodu i z tyłu, stalowe listwy po bokach
- Ceramiczna płyta podpalnikowa
- Możliwość łączenia z innymi płytami grzewczymi
- Pokrętła mieczykowe

Parametry techniczne

- Moc palników gazowych:
- tylny: do 2,8 kW
- przedni: do 1,9 kW

Wymiary urządzenia (WxSxG): 527 x 306 x 45 mm

Rysunek montażowy: na stronie www.bosch-home.pl



Technologia świeżego powietrza.

Okapy Bosch w doskonały sposób łączą piękno i funkcjonalność. Dzięki nowoczesnym systemom filtracji szybko i skutecznie uporażą się z zapachem smażonej ryby czy frytek. Oprócz oczywistej funkcji wciągania oparów, oferują też perfekcyjne oświetlenie płyty grzewczej, zapewniając komfort gotowania. Najwyższej jakości materiały: stal szlachetna w połączeniu ze szkłem świetnie podkreślą charakter każdego wnętrza.

Różnorodność form i systemów

W naszej ofercie znajdziesz okapy **kominowe, szufladowe, podszaflowe, wysepkowe** oraz **wyspowe**. Większość modeli pracuje zarówno w obiegu zamkniętym, jak i otwartym. Przy dobrej wentylacji tłuszcz nie ma żadnych szans: wysoce efektywne systemy filtracyjne bez problemu usuwają tłuszcz i inne cząstki stałe z powietrza.

System filtracji

W obiegu otwartym wentylator wciąga powietrze, kierując je przez przewody wentylacyjne do komina lub bezpośrednio na zewnątrz. W obiegu zamkniętym powietrze oczyszczane jest w filtrze przeciwtłuszczowym, a następnie w filtrze aktywnym.

Metalowy filtr odtłuszczający

Ten klasyczny filtr odtłuszczający skutecznie wyłapuje z wciąganego powietrza drobinki tłuszczu oraz inne zanieczyszczenia i stosowany jest zarówno w okapach z obiegiem otwartym, jak i zamkniętym. Dla utrzymania maksymalnej wydajności powinien być czyszczony raz w miesiącu, ręcznie lub w zmywarce.



Filtr węglowy CleanAir do regeneracji

Nowy filtr gwarantuje wchłanianie do 95% nieprzyjemnych zapachów. Aby działał skutecznie przez kolejne 10 lat, po prostu podgrzej go w piekarniku przez 2 godziny w temperaturze około 200°C. Filtr do regeneracji **CleanAir**.

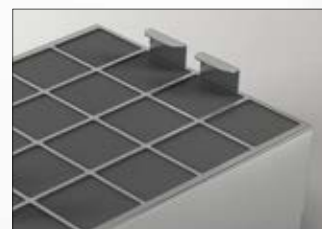

Filtr z węglem aktywnym do regeneracji

Jeśli twój nowy okap jest wyposażony w dwa filtry z węglem aktywnym do regeneracji, nigdy nie musisz ich wymieniać. Ale aby zagwarantować, że będą one nadal wchłaniać do 80% zapachów przez wiele lat, należy je regenerować od czasu do czasu poprzez wygrzewanie w piekarniku przez 2 godziny w temperaturze około 200°C.



Perfekcyjne połączenie estetyki i funkcjonalności.

Skuteczność przede wszystkim

Okapy Bosch wykonują swoje zadania wyjątkowo szybko i efektywnie dzięki regulacji stopnia mocy wentylatora oraz elektronicznemu sterowaniu, dostosowującemu pracę urządzenia do potrzeb. Przy uciążliwych oparach warto skorzystać z funkcji intensywnego wentylowania. W tym trybie okap pracuje z maksymalną mocą przez 10, 15 lub 30 min (w zależności od modelu), po czym wyłącza się samoczynnie lub wraca do mocy standardowej.



PerfectAir – automatyczne pochłanianie nieprzyjemnych zapachów

Czujnik **PerfectAir** bez przerwy monitoruje powietrze i automatycznie dostosowuje poziom mocy do unoszących się oparów i zapachów – ciągle, precyzyjnie i niezależnie od ustawień mocy. Jednocześnie zmniejsza poziom hałasu, wykorzystując jedynie niezbędną moc pracy wentylatora. Koniec z denerwującymi odciskami palców na panelu sterowania. Po skończeniu gotowania wentylator nadal pracuje, do czasu gdy powietrze w kuchni nie zostanie oczyszczone ze wszystkich nieprzyjemnych zapachów.



Energooszczędny i supercichy silnik EcoSilence Drive™

Opatentowany napęd **EcoSilence Drive™** gwarantuje okapom wyjątkowo cichą i energooszczędną pracę – bez względu na wybrany stopień intensywności wentylowania. W odróżnieniu od konwencjonalnych silników, **EcoSilence Drive™** oferuje napęd bezszczotkowy. Dzięki likwidacji tarcia jest niewiarygodnie cichy, efektywny i zapewnia niższe zużycie energii niż modele z napędem tradycyjnym.

Idealna widoczność

Właściwe oświetlenie miejsca pracy jest bardzo istotne, zwłaszcza przy gotowaniu. Różne systemy zastosowane w naszych okapach pozwalają ściśle dopasować wariant oświetlenia płyty do indywidualnych wymagań. Szczególne możliwości oferują wysokowydajne lampy **LED**, emitujące jasne światło przy wyjątkowo niskich kosztach zużycia energii.



Oświetlenie LED

Żarówki **LED** przekonują przede wszystkim swoją wyjątkową żywotnością, działając bezusterkowo do 40.000 godzin (co odpowiada okresowi 40 lat przy użytkowaniu około 2,7 godzin dziennie). Dodatkowym atutem jest bardzo niskie zużycie energii: lampa **LED** pobiera jedynie 3 W, oszczędzając 85% energii wobec żarówki halogenowej o mocy 20 W. Poza tym żarówki **LED** emitują najmocniejsze światło ze wszystkich lamp dostępnych na rynku. Ich moc wynosi 890 lux.



Oświetlenie halogenowe

Eleganckie oprawy lamp halogenowych wbudowane w okap cieszą oko wysoką estetyką i zapewniają wyjątkowo przyjemne i wystarczająco silne oświetlenie płyty. Dokładnie eksponują wszystko, co dzieje się w strefie gotowania.

Komfort intuicyjnego sterowania.

Pełna kontrola

W naszych okapach masz wszystko pod kontrolą dzięki intuicyjnemu systemowi obsługi. Pozostaje Ci jedynie wybrać jeden z wariantów paneli sterowania, pozwalających na precyzyjne zarządzanie inteligentnymi funkcjami okapu. Wszystkie prezentowane warianty łączą komfort łatwej obsługi z dopracowaną estetyką formy.

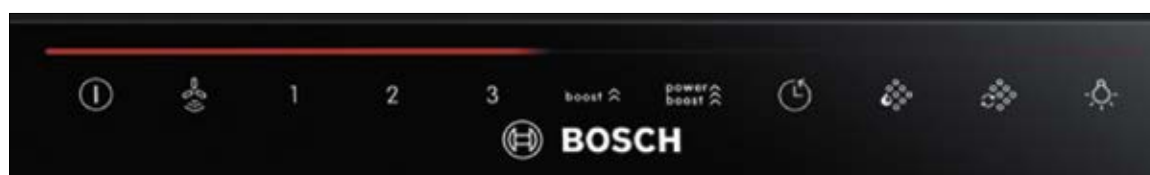

TouchControl, panel Lightline

Poza podstawowymi funkcjami, tj. 3 trybami standardowymi oraz 2 poziomami intensywnymi, pozwala aktywować funkcję przełączania z pracy intensywnej do zwykłej (po 6 minutach) oszczędzając energię. Poza tym udostępnia funkcję automatycznego wyłączenia z opóźnieniem: w tym trybie wyciąg pracuje jeszcze 10 minut, po czym sam się wyłącza. Wygodę użytkowania podnosi też regulacja intensywności oświetlenia okapu.

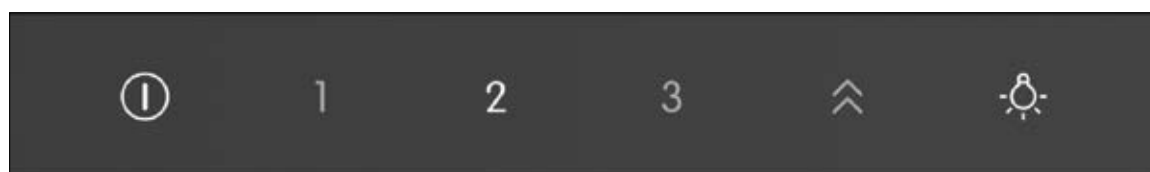

Panel sterowania Touch Control

Wyciąg z tym systemem oferuje 3 tryby pracy standardowej oraz tryb intensywny. Jeden przycisk włącza i wyłącza oświetlenie. Sterowniki są doskonale widoczne dzięki podświetleniu, co znacznie ułatwia obsługę o każdej porze dnia i nocy.

Okapy – przegląd funkcji

Symbol produktu	Linia	Efektywność energetyczna	Szerokość [cm]	Dimm/ SoftLight	Metalowy filtr przeciw tłuszczowy	Silnik EcoSilence Drive™	TouchControl	Technologia szczelinowa	Wskaźnik nasycenia filtra	Strona
-----------------	-------	--------------------------	----------------	-----------------	-----------------------------------	--------------------------	--------------	-------------------------	---------------------------	--------



Okapy wyspowe

DIB 98JQ50	Serie 6	A+	90	●/●	●	●	●	-	●	111
DII 31JM60**	Serie 6	-	37	-	●	●	●	-	-	111

Okapy kominowe

DWK 98PP60**	Serie 8	A+	90	●/●	●	●	●	●	●	112
DWK 97JM60	Serie 6	A+	90	-	●	●	●	●	-	112
DWK 97JM20	Serie 6	A+	90	-	●	●	●	●	-	113
DWB 97JP50	Serie 6	A	90	●/●	●	●	●	-	●	113
DWK 095G60	Serie 4	C	90	-	●	-	●	●	-	114
DWB 67JP50	Serie 4	A	60	●/●	●	●	●	-	●	114
DWK 67CM60	Serie 4	B	60	-	●	●	●	●	-	115
DWK 67CM20	Serie 4	B	60	-	●	-	●	●	-	115
DWK 065G20	Serie 2	C	60	-	●	-	●	●	-	116
DWB 96DM50	Serie 4	B	90	-	●	-	●	-	-	116
DWB 66DM50	Serie 4	B	60	-	●	-	●	-	-	117
DWB 94BC50	Serie 2	D	90	-	●	-	-	-	-	117
DWB 64BC50	Serie 2	D	60	-	●	-	-	-	-	118
DWA 66DM50	Serie 4	B	60	-	●	-	●	-	-	118
DWQ 66DM50	Serie 4	A	60	-	●	-	●	-	-	119
DWP 64BC50	Serie 2	D	60	-	●	-	-	-	-	119

Okap wysepkowy

DHL 555BL	Serie 4	C	53	-	●	-	-	-	-	120
DLN 53AA70	Serie 2	D	53	-	●	-	-	-	-	120

Okapy szufladowe

DFT 63AC50	Serie 4	D	60	-	●	-	-	-	-	121
DFL 064W50	Serie 2	C	60	-	●	-	-	-	-	121

Okap podszafrkowy

DUL 63CC50	Serie 4	D	60	-	●	-	-	-	-	122
DUL 62FA51	Serie 2	D	60	-	filtr z włókniny	-	-	-	-	122
DUL 62FA21	Serie 2	D	60	-	filtr z włókniny	-	-	-	-	122

* W skali klasyfikacji energetycznej od A+++ do D.

** Dostępny do 03. 2020 r.

Okapy wyspowe



Dostępny do 03. 2020 r.

DIB 98JQ50 Serie | 6



Sposób pracy

- Do montażu sufitowego nad płytą kuchenną
- Praca w obiegu otwartym lub zamkniętym
- Praca w obiegu zamkniętym możliwa po zamontowaniu zestawu startowego (dostępny jako wyposażenie dodatkowe)

Komfort użytkowania

- 3-stopniowa regulacja wentylatora oraz 2 dodatkowe tryby intensywne
- Metalowy filtr przeciw tłuszczowy, nadający się również do mycia w zmywarce
- Sensor jakości powietrza **PerfectAir**
- **Oświetlenie LED** stanowiska pracy
- Elektroniczne sterowanie **TouchControl** z **LightLine**
- Funkcja intensywnego wentylowania z automatycznym powrotem do trybu normalnego po 6 min
- Funkcja automatycznego wyłączenia po 10 min
- Specjalna izolacja wyciszająca pracę
- Wskaźnik nasycenia filtra
- Oświetlenie **SoftLight**
- Funkcja **Dimm**
- Silnik **EcoSilence Drive™**
- Łatwa do utrzymania w czystości rama wewnętrzna

Wzornictwo

- Stal szlachetna

Parametry techniczne

- Wydajność wentylatora**:
maks. tryb normalny: 445 m³/h
tryb intensywny: 867 m³/h
- Poziom hałas***:
maks. tryb normalny: 54 dB(A) re 1 pW (41 dB(A) re 20 µPa ciśnienia akustycznego)
tryb intensywny: 69 dB(A) re 1 pW (56 dB(A) re 20 µPa ciśnienia akustycznego)
- Moc oświetlenia LED: 4 x 1,5 W

Wyposażenie dodatkowe

- DHZ 1246: przedłużenie komina 1100 mm
- DHZ 1256: przedłużenie komina 1600 mm
- DSZ 6230: zestaw startowy **CleanAir** do pracy w obiegu zamkniętym
- DHZ 5385: zestaw startowy do pracy w obiegu zamkniętym
- DZZ 0XX0P0: filtr z aktywnym węglem **CleanAir**, do regeneracji
- DSZ 5201: aktywny filtr węglowy **CleanAir** (część zamienna)

Wymiary urządzenia (WxSxG):

- obieg otwarty: 744-924 x 898 x 600 mm
- obieg zamknięty: 744-1044 x 898 x 600 mm
- obieg zamknięty z modułem **CleanAir**: 812-1044 x 898 x 600 mm

Rysunek montażowy: na stronie www.bosch-home.pl

DII 31JM60 Serie | 6



Sposób pracy

- Do montażu nad wyspą
- Praca w obiegu zamkniętym

Komfort użytkowania

- 3-stopniowa regulacja wentylatora oraz tryb intensywny
- Metalowy filtr przeciw tłuszczowy, nadający się również do mycia w zmywarce
- Zestaw **CleanAir** aktywny filtr węglowy dołączony do pierwszej dostawy
- **Oświetlenie LED** stanowiska pracy
- Elektroniczne sterowanie **TouchControl**
- Funkcja intensywnego wentylowania z powrotem do pracy normalnej po 6 min
- Silnik **EcoSilence Drive™**

Wzornictwo

- Czarny ze szklaną osłoną

Parametry techniczne

- Wydajność wentylatora obieg zamknięty*:
maks. tryb normalny: 390 m³/h
tryb intensywny: 510 m³/h
- Poziom hałas***:
maks. tryb normalny: 67 dB(A) re 1 pW (54 dB(A) re 20 µPa ciśnienia akustycznego)
tryb intensywny: 74 dB(A) re 1 pW (60 dB(A) re 20 µPa ciśnienia akustycznego)
- Moc oświetlenia LED: 4 x 1,5 W

Wyposażenie dodatkowe

- DSZ 5201: aktywny filtr węglowy **CleanAir** (część zamienna)
- DZZ 0XX0P0: filtr z aktywnym węglem **CleanAir**, do regeneracji

Wymiary urządzenia (WxSxG):

- obieg zamknięty: 501 x 370 x 377 mm

Rysunek montażowy: na stronie www.bosch-home.pl

* W skali klasyfikacji energetycznej od A+++ do D.

** Zgodnie z normą EN61591 φ 150.

*** Zgodnie z normą EN60704-2-13 dla obiegu otwartego.
Pokazane w katalogu zdjęcia urządzeń są poglądowe.

Okapy kominowe



Dostępny do 03. 2020 r.

DWK 98PP60 Serie | 8



Sposób pracy

- Do montażu naściennego nad płytą kuchenną
- Praca w obiegu otwartym lub zamkniętym
- W obiegu zamkniętym możliwa praca bez komina
- Do pracy w obiegu zamkniętym konieczny zestaw startowy lub moduł do pracy w obiegu zamkniętym **CleanAir** (wyposażenie dodatkowe)

Komfort użytkowania

- 3-stopniowa regulacja wentylatora oraz 2 dodatkowe tryby intensywne
- Metalowy filtr przeciw tłuszczowy, nadający się również do mycia w zmywarce
- Technologia szczelinowa
- **Oświetlenie LED** stanowiska pracy
- Elektroniczne sterowanie **TouchControl** z **LightLine**
- Funkcja intensywnego wentylowania z automatycznym powrotem do trybu normalnego po 6 min
- Funkcja automatycznego wyłączenia po 10 min
- Specjalna izolacja wyciszająca pracę
- Wskaźnik nasycenia filtra
- 2 obszary wlotu powietrza: przód i spód
- Łatwa do utrzymania w czystości rama wewnętrzna
- Oświetlenie **SoftLight**
- Funkcja **Dimm**
- Silnik **EcoSilence Drive™**

Wzornictwo

- Stal szlachetna
- Czarne szkło

Parametry techniczne

- Wydajność wentylatora**:
- maks. tryb normalny 467 m³/h
- tryb intensywny: 837 m³/h
- Poziom hałasu***:
- maks. tryb normalny: 55 dB(A) re 1 pW (42 dB(A) re 20 μPa ciśnienia akustycznego)
- tryb intensywny: 67 dB(A) re 1 pW (54 dB(A) re 20 μPa ciśnienia akustycznego)
- Moc oświetlenia LED: 2 x 3 W

Wyposażenie dodatkowe

- DWZ 0AK0A0: filtr z aktywnym węglem (część zamienna)
- DWZ 0AK0R0: zestaw startowy do regeneracji i pracy bez komina
- DWZ 0AK0S0: zestaw startowy do regeneracji
- DWZ 0AK0T0: zestaw startowy do pracy bez komina
- DWZ 0AK0U0: zestaw startowy
- DWZ 0AX5C0: zestaw startowy **CleanAir**
- DWZ 0AX5K0: przedłużenie komina 1000 mm
- DWZ 0AX5L0: przedłużenie komina 1500 mm
- DZZ 0XX0P0: filtr z aktywnym węglem **CleanAir**, do regeneracji
- DSZ 5201: aktywny filtr węglowy **CleanAir** (część zamienna)

Wymiary urządzenia (WxSxG):

- obieg otwarty: 957-1227 x 894 x 548 mm
- obieg zamknięty z kominem: 1017-1287 x 894 x 548 mm
- obieg zamknięty bez komina: 480 x 894 x 548 mm

Rysunek montażowy: na stronie www.bosch-home.pl

DWK 97JM60 Serie | 6



Sposób pracy

- Do montażu naściennego nad płytą kuchenną
- Praca w obiegu otwartym lub zamkniętym
- W obiegu zamkniętym możliwa praca bez komina
- Do pracy w obiegu zamkniętym konieczny zestaw startowy lub moduł do pracy w obiegu zamkniętym **CleanAir** (wyposażenie dodatkowe)

Komfort użytkowania

- 3-stopniowa regulacja wentylatora oraz dodatkowy tryb intensywny
- Metalowy filtr przeciw tłuszczowy, nadający się również do mycia w zmywarce
- Technologia szczelinowa
- **Oświetlenie LED** stanowiska pracy
- Elektroniczne sterowanie **TouchControl**
- Wyświetlacz cyfrowy
- Funkcja intensywnego wentylowania z automatycznym powrotem do trybu normalnego po 6 min
- 2 obszary wlotu powietrza: przód i spód
- Łatwa do utrzymania w czystości rama wewnętrzna
- Silnik **EcoSilence Drive™**
- Łatwy montaż

Wzornictwo

- Stal szlachetna
- Czarne szkło

Parametry techniczne

- Wydajność wentylatora**:
- maks. tryb normalny 436 m³/h
- tryb intensywny: 722 m³/h
- Poziom hałasu***:
- maks. tryb normalny: 54 dB(A) re 1 pW (41 dB(A) re 20 μPa ciśnienia akustycznego)
- tryb intensywny: 65 dB(A) re 1 pW (52 dB(A) re 20 μPa ciśnienia akustycznego)
- Moc oświetlenia LED: 2 x 1,5 W

Wyposażenie dodatkowe

- DWZ 0AK0A0: filtr z aktywnym węglem (część zamienna)
- DWZ 0AK0R0: zestaw startowy do regeneracji i pracy bez komina
- DWZ 0AK0S0: zestaw startowy do regeneracji
- DWZ 0AK0T0: zestaw startowy do pracy bez komina
- DWZ 0AK0U0: zestaw startowy
- DWZ 0AX5C0: zestaw startowy **CleanAir**
- DWZ 0AX5K0: przedłużenie komina 1000 mm
- DWZ 0AX5L0: przedłużenie komina 1500 mm
- DZZ 0XX0P0: filtr z aktywnym węglem **CleanAir**, do regeneracji
- DSZ 5201: aktywny filtr węglowy **CleanAir** (część zamienna)

Wymiary urządzenia (WxSxG):

- obieg otwarty: 928-1198 x 890 x 499 mm
- obieg zamknięty z kominem: 988-1258 x 890 x 499 mm
- obieg zamknięty bez komina: 452 x 890 x 499 mm

Rysunek montażowy: na stronie www.bosch-home.pl

* W skali klasyfikacji energetycznej od A+++ do D.

** Zgodnie z normą EN61591 φ 150.

***Zgodnie z normą EN60704-2-13 dla obiegu otwartego.
Pokazane w katalogu zdjęcia urządzeń są poglądowe.

Okapy kominowe



DWK 97JM20 Serie | 6



Sposób pracy

- Do montażu naściennego nad płytą kuchenną
- Praca w obiegu otwartym lub zamkniętym
- W obiegu zamkniętym możliwa praca bez komina
- Do pracy w obiegu zamkniętym konieczny zestaw startowy lub moduł do pracy w obiegu zamkniętym **CleanAir** (wyposażenie dodatkowe)

Komfort użytkowania

- 3-stopniowa regulacja wentylatora oraz dodatkowy tryb intensywny
- Metalowy filtr przeciw tłuszczowy, nadający się również do mycia w zmywarce
- Technologia szczelinowa
- **Oświetlenie LED** stanowiska pracy
- Elektroniczne sterowanie **TouchControl**
- Wyświetlacz cyfrowy
- Funkcja intensywnego wentylowania z powrotem do trybu normalnego po 6 min
- 2 obszary wlotu powietrza: przód i spód
- Łatwa do utrzymania w czystości rama wewnętrzna
- Silnik **EcoSilence Drive™**
- Łatwy montaż

Wzornictwo

- Stal szlachetna
- Białe szkło

Parametry techniczne

- Wydajność wentylatora**:
- maks. tryb normalny 436 m³/h
- tryb intensywny: 722 m³/h
- Poziom hałasu***:
- maks. tryb normalny: 54 dB(A) re 1 pW (41 dB(A) re 20 μPa ciśnienia akustycznego)
- tryb intensywny: 65 dB(A) re 1 pW (52 dB(A) re 20 μPa ciśnienia akustycznego)
- Moc oświetlenia LED: 2 x 1,5 W

Wyposażenie dodatkowe

- DWZ 0AK0A0: filtr z aktywnym węglem (część zamienna)
- DWZ 0AK0R0: zestaw startowy do regeneracji i pracy bez komina
- DWZ 0AK0S0: zestaw startowy do regeneracji
- DWZ 0AK0T0: zestaw startowy do pracy bez komina
- DWZ 0AK0U0: zestaw startowy
- DWZ 0AX5C0: zestaw startowy **CleanAir**
- DWZ 0AX5K0: przedłużenie komina 1000 mm
- DWZ 0AX5L0: przedłużenie komina 1500 mm
- DZZ 0XX0P0: filtr z aktywnym węglem **CleanAir**, do regeneracji
- DSZ 5201: aktywny filtr węglowy **CleanAir** (część zamienna)

Wymiary urządzenia (WxSxG):

- obieg otwarty: 928-1198 x 890 x 499 mm
- obieg zamknięty z kominem: 988-1258 x 890 x 499 mm
- obieg zamknięty bez komina: 452 x 890 x 499 mm

Rysunek montażowy: na stronie www.bosch-home.pl

DWB 97JP50 Serie | 6



Sposób pracy

- Do montażu naściennego nad płytą kuchenną
- System mocowania do ściany
- Praca w obiegu otwartym lub zamkniętym
- Do pracy w obiegu zamkniętym konieczny zestaw startowy lub moduł do pracy w obiegu zamkniętym **CleanAir** (wyposażenie dodatkowe)

Komfort użytkowania

- 3-stopniowa regulacja wentylatora oraz 2 dodatkowe tryby intensywne
- Metalowy filtr przeciw tłuszczowy, nadający się również do mycia w zmywarce
- **Oświetlenie LED** stanowiska pracy
- Elektroniczne sterowanie **TouchControl** z **LightLine**
- Funkcja intensywnego wentylowania z automatycznym powrotem do trybu normalnego po 6 min
- Funkcja automatycznego wyłączenia po 10 min
- Specjalna izolacja wyciszająca pracę
- Wskaźnik nasycenia filtra
- Oświetlenie **SoftLight**
- Funkcja **Dimm**
- Silnik **EcoSilence Drive™**
- Łatwy montaż
- Łatwa do utrzymania w czystości rama wewnętrzna

Wzornictwo

- Stal szlachetna

Parametry techniczne

- Wydajność wentylatora**:
- maks. tryb normalny: 427 m³/h
- tryb intensywny: 702 m³/h
- Poziom hałasu***:
- maks. tryb normalny: 55 dB(A) re 1 pW (42 dB(A) re 20 μPa ciśnienia akustycznego)
- tryb intensywny: 66 dB(A) re 1 pW (53 dB(A) re 20 μPa ciśnienia akustycznego)
- Moc oświetlenia LED: 4 x 1,5 W

Wyposażenie dodatkowe

- DWZ 0XX0J5: zintegrowany zestaw startowy **CleanAir**, do regeneracji
- DWZ 0XX0I5: zintegrowany zestaw startowy **CleanAir**
- DHZ 1223: przedłużenie komina 1000 mm
- DHZ 1233: przedłużenie komina 1500 mm
- DSZ 6240: zestaw startowy **CleanAir** do pracy w obiegu zamkniętym
- DHZ 5345: zestaw do pracy w obiegu zamkniętym
- DSZ 5201: aktywny filtr węglowy **CleanAir** (część zamienna)
- DZZ 0XX0P0: filtr z aktywnym węglem **CleanAir**, do regeneracji

Wymiary urządzenia (WxSxG):

- obieg otwarty: 628-954 x 598 x 500 mm
- obieg zamknięty: 628-1064 x 598 x 500 mm
- obieg zamknięty z modułem **CleanAir**: 812-1044 x 898 x 600 mm - montaż na kominie zewnętrznym 809-1139 x 598 x 500 mm - montaż na kominie wewnętrznym

Rysunek montażowy: na stronie www.bosch-home.pl

* W skali klasyfikacji energetycznej od A+++ do D.

** Zgodnie z normą EN61591 φ 150.

*** Zgodnie z normą EN60704-2-13 dla obiegu otwartego.

Pokazane w katalogu zdjęcia urządzeń są poglądowe.

Okapy kominowe



DWK 095G60 Serie | 4



Sposób pracy

- Do montażu naściennego nad płytą kuchenną
- Praca w obiegu otwartym lub zamkniętym

Komfort użytkowania

- 3-stopniowa regulacja wentylatora
- Metalowy filtr przeciw tłuszczowy, nadający się również do mycia w zmywarce
- Technologia szczelinowa
- **Oświetlenie LED** stanowiska pracy
- Elektroniczne sterowanie **TouchControl**
- Wyświetlacz cyfrowy

Wzornictwo

- Stal szlachetna
- Czarne szkło

Parametry techniczne

- Wydajność wentylatora^{**}: maks. tryb normalny: 629 m³/h
- Poziom hałasu^{***}: maks. tryb normalny: 67 dB(A) re 1 pW (55 dB(A) re 20 µPa ciśnienia akustycznego)
- Moc oświetlenia LED: 2 x 3 W

Wyposażenie dodatkowe

- DWA OLK6A: aktywny filtr węglowy

Wymiary urządzenia (WxSxG):

- obieg otwarty: 770-1080 x 896 x 386 mm
- obieg zamknięty: 862-1080 x 896 x 386 mm

Rysunek montażowy: na stronie www.bosch-home.pl

DWB 67JP50 Serie | 6



Sposób pracy

- Do montażu naściennego nad płytą kuchenną
- System mocowania do ściany
- Praca w obiegu otwartym lub zamkniętym
- Do pracy w obiegu zamkniętym konieczny zestaw startowy lub moduł do pracy w obiegu zamkniętym **CleanAir** (wyposażenie dodatkowe)

Komfort użytkowania

- 3-stopniowa regulacja wentylatora oraz 2 dodatkowe tryby intensywne
- Metalowy filtr przeciw tłuszczowy, nadający się również do mycia w zmywarce
- **Oświetlenie LED** stanowiska pracy
- Elektroniczne sterowanie **TouchControl** z **LightLine**
- Funkcja intensywnego wentylowania z automatycznym powrotem do trybu normalnego po 6 min
- Funkcja automatycznego wyłączenia po 10 min
- Wskaźnik nasycenia filtra
- Oświetlenie **SoftLight**
- Funkcja **Dimm**
- Silnik **EcoSilence Drive™**
- Łatwy montaż
- Łatwa do utrzymania w czystości rama wewnętrzna

Wzornictwo

- Stal szlachetna

Parametry techniczne

- Wydajność wentylatora^{**}: maks. tryb normalny: 413 m³/h tryb intensywny: 657 m³/h
- Poziom hałasu^{***}: maks. tryb normalny: 61 dB(A) re 1 pW (48 dB(A) re 20 µPa ciśnienia akustycznego) tryb intensywny: 71 dB(A) re 1 pW (58 dB(A) re 20 µPa ciśnienia akustycznego)
- Moc oświetlenia LED: 2 x 1,5 W

Wyposażenie dodatkowe

- DWZ 0XX0J5: zintegrowany zestaw startowy **CleanAir**, do regeneracji
- DWZ 0XX0I5: zintegrowany zestaw startowy **CleanAir**
- DHZ 1225: przedłużenie kominu 1000 mm
- DHZ 1235: przedłużenie kominu 1500 mm
- DHZ 5325: zestaw startowy do pracy w obiegu zamkniętym
- DSZ 5201: aktywny filtr węglowy **CleanAir** (część zamienna)
- DSZ 6200: zestaw startowy **CleanAir**
- DZZ 0XX0P0: filtr z aktywnym węglem **CleanAir**, do regeneracji

Wymiary urządzenia (WxSxG):

- obieg otwarty: 628-954 x 598 x 500 mm
- obieg zamknięty: 628-1064 x 598 x 500 mm
- obieg zamknięty z modułem **CleanAir**: 812-1044 x 898 x 600 mm - montaż na kominie zewnętrznym 809-1139 x 598 x 500 mm - montaż na kominie wewnętrznym

Rysunek montażowy: na stronie www.bosch-home.pl

* W skali klasyfikacji energetycznej od A+++ do D.

** Zgodnie z normą EN61591 φ 150.

*** Zgodnie z normą EN60704-2-13 dla obiegu otwartego. Pokazane w katalogu zdjęcia urządzeń są poglądowe.

Okapy kominowe



B *



B *

DWK 67CM60 Serie | 4



Sposób pracy

- Do montażu naściennego nad płytą kuchenną
- System mocowania do ściany
- Praca w obiegu otwartym lub zamkniętym
- Do pracy w obiegu zamkniętym konieczny zestaw startowy lub moduł do pracy w obiegu zamkniętym **CleanAir** (wyposażenie dodatkowe)

Komfort użytkowania

- 3-stopniowa regulacja wentylatora oraz dodatkowy tryb intensywny
- Metalowy filtr przeciw tłuszczowy, nadający się również do mycia w zmywarce
- Technologia szczelinowa
- **Oświetlenie LED** stanowiska pracy
- Elektroniczne sterowanie **TouchControl**
- Funkcja intensywnego wentylowania z powrotem do trybu normalnego po 6 min
- 2 obszary wlotu powietrza: przód i spód
- Dwuzakresowy wysokowydajny wentylator
- Silnik **EcoSilence Drive™**
- Łatwy montaż
- Łatwa do utrzymania w czystości rama wewnętrzna

Wzornictwo

- Stal szlachetna
- Czarne szkło

Parametry techniczne

- Wydajność wentylatora**:
- maks. tryb normalny: 416 m³/h
- tryb intensywny: 700 m³/h
- Poziom hałasu***:
- maks. tryb normalny: 58 dB(A) re 1 pW (45 dB(A) re 20 μPa ciśnienia akustycznego);
- tryb intensywny: 67 dB(A) re 1 pW (54 dB(A) re 20 μPa ciśnienia akustycznego)
- Moc oświetlenia LED: 2 x 1,5 W

Wyposażenie dodatkowe

- DWZ 0AK0A0: filtr z aktywnym węglem (część zamienna)
- DWZ 0AK0R0: zestaw startowy do regeneracji i pracy bez komina
- DWZ 0AK0S0: zestaw startowy do regeneracji
- DWZ 0AK0T0: zestaw startowy do pracy bez komina
- DWZ 0AK0U0: zestaw startowy
- DWZ 0AX5C0: zestaw startowy **CleanAir**
- DWZ 0AX5K0: przedłużenie komina 1000 mm
- DWZ 0AX5L0: przedłużenie komina 1500 mm
- DZZ 0XX0P0: filtr z aktywnym węglem **CleanAir**, do regeneracji
- DSZ 5201: aktywny filtr węglowy **CleanAir** (część zamienna)

Wymiary urządzenia (WxSxG):

- obieg otwarty: 928–1198 x 590 x 499 mm
- obieg zamknięty z kominem: 988–1258 x 590 x 499 mm
- obieg zamknięty bez komina: 452 x 590 x 499 mm

Rysunek montażowy: na stronie www.bosch-home.pl

DWK 67CM20 Serie | 4



Sposób pracy

- Do montażu naściennego nad płytą kuchenną
- Praca w obiegu otwartym lub zamkniętym
- W obiegu zamkniętym możliwa praca bez komina
- Do pracy w obiegu zamkniętym konieczny zestaw startowy lub moduł do pracy w obiegu zamkniętym **CleanAir** (wyposażenie dodatkowe)

Komfort użytkowania

- 3-stopniowa regulacja wentylatora oraz dodatkowy tryb intensywny
- Metalowy filtr przeciw tłuszczowy, nadający się również do mycia w zmywarce
- Technologia szczelinowa
- **Oświetlenie LED** stanowiska pracy
- Elektroniczne sterowanie **TouchControl**
- Funkcja intensywnego wentylowania z powrotem do trybu normalnego po 6 min
- 2 obszary wlotu powietrza: przód i spód
- Łatwy montaż
- Łatwa do utrzymania w czystości rama wewnętrzna

Wzornictwo

- Stal szlachetna
- Białe szkło

Parametry techniczne

- Wydajność wentylatora**:
- maks. tryb normalny: 416 m³/h
- tryb intensywny: 700 m³/h
- Poziom hałasu***:
- maks. tryb normalny: 58 dB(A) re 1 pW (45 dB(A) re 20 μPa ciśnienia akustycznego);
- tryb intensywny: 67 dB(A) re 1 pW (54 dB(A) re 20 μPa ciśnienia akustycznego)
- Moc oświetlenia LED: 2 x 1,5 W

Wyposażenie dodatkowe

- DWZ 0AK0A0: filtr z aktywnym węglem (część zamienna)
- DWZ 0AK0R0: zestaw startowy do regeneracji i pracy bez komina
- DWZ 0AK0S0: zestaw startowy do regeneracji
- DWZ 0AK0T0: zestaw startowy do pracy bez komina
- DWZ 0AK0U0: zestaw startowy
- DWZ 0AX5C0: zestaw startowy **CleanAir**
- DWZ 0AX5K0: przedłużenie komina 1000 mm
- DWZ 0AX5L0: przedłużenie komina 1500 mm
- DZZ 0XX0P0: filtr z aktywnym węglem **CleanAir**, do regeneracji
- DSZ 5201: aktywny filtr węglowy **CleanAir** (część zamienna)

Wymiary urządzenia (WxSxG):

- obieg otwarty: 929–1199 x 590 x 499 mm
- obieg zamknięty z kominem: 989–1259 x 590 x 499 mm
- obieg zamknięty bez komina: 453 x 590 x 499 mm

Rysunek montażowy: na stronie www.bosch-home.pl

* W skali klasyfikacji energetycznej od A+++ do D.

** Zgodnie z normą EN61591 φ 150.

***Zgodnie z normą EN60704-2-13 dla obiegu otwartego.
Pokazane w katalogu zdjęcia urządzeń są poglądowe.

Okapy kominowe



DWK 065G20 Serie | 2



Sposób pracy

- Do montażu naściennego nad płytą kuchenną
- Praca w obiegu otwartym lub zamkniętym

Komfort użytkowania

- 3-stopniowa regulacja wentylatora
- Metalowy filtr przeciwłuszczy, nadający się również do mycia w zmywarce
- Technologia szczelinowa
- **Oświetlenie LED** stanowiska pracy
- Elektroniczne sterowanie **TouchControl**
- Wyświetlacz cyfrowy

Wzornictwo

- Stal szlachetna
- Białe szkło

Parametry techniczne

- Wydajność wentylatora^{**}:
maks. tryb normalny: 593 m³/h
- Poziom hałasu^{***}:
maks. tryb normalny: 67 dB(A) re 1 pW (56 dB(A) re 20 μPa ciśnienia akustycznego)
- Moc oświetlenia LED: 2 x 3 W

Wyposażenie dodatkowe

- DWA OLK6A: aktywny filtr węglowy

Wymiary urządzenia (WxSxG):

- obieg otwarty: 770-1080 x 596 x 386 mm
- obieg zamknięty: 862-1080 x 596 x 386 mm

Rysunek montażowy: na stronie www.bosch-home.pl

DWB 96DM50 Serie | 4



Sposób pracy

- Do montażu naściennego nad płytą kuchenną
- Praca w obiegu otwartym lub zamkniętym
- Do pracy w obiegu zamkniętym konieczny zestaw startowy lub moduł do pracy w obiegu zamkniętym **CleanAir** (wyposażenie dodatkowe)

Komfort użytkowania

- 3-stopniowa regulacja wentylatora oraz 1 tryb intensywny
- Dwuzakresowy wysokowydajny wentylator
- Metalowy filtr przeciwłuszczy, nadający się również do mycia w zmywarce
- **Oświetlenie LED** stanowiska pracy
- Elektroniczne sterowanie **TouchControl**
- Wyświetlacz cyfrowy
- Funkcja intensywnego wentylowania z powrotem do pracy normalnej po 6 min

Wzornictwo

- Stal szlachetna

Parametry techniczne

- Wydajność wentylatora^{**}:
maks. tryb normalny: 372 m³/h
tryb intensywny: 604 m³/h
- Poziom hałasu^{***}:
maks. tryb normalny: 60 dB(A) re 1 pW (47 dB(A) re 20 μPa ciśnienia akustycznego)
tryb intensywny: 70 dB(A) re 1 pW (57 dB(A) re 20 μPa ciśnienia akustycznego)
- Moc oświetlenia LED: 2 x 1,5 W

Wyposażenie dodatkowe

- DHZ 1225: przedłużenie kominu 1000 mm
- DHZ 1235: przedłużenie kominu 1500 mm
- DSZ 5201: aktywny filtr węglowy **CleanAir** (część zamienna)
- DSZ 6200: zestaw startowy **CleanAir**
- DWZ 0DX0A0: aktywny filtr węglowy
- DWZ 0DX0U0: zestaw startowy
- DWZ 0XX0I0: zestaw startowy **CleanAir**
- DZZ 0XX0P0: filtr z aktywnym węglem **CleanAir**, do regeneracji

Wymiary urządzenia (WxSxG):

- obieg otwarty: 635-965 x 900 x 500 mm
- obieg zamknięty: 635-1075 x 900 x 500 mm

Rysunek montażowy: na stronie www.bosch-home.pl

* W skali klasyfikacji energetycznej od A+++ do D.

** Zgodnie z normą EN61591 φ 150.

*** Zgodnie z normą EN60704-2-13 dla obiegu otwartego.
Pokazane w katalogu zdjęcia urządzeń są poglądowe.

Okapy kominowe



DWB 66DM50 Serie | 4



Sposób pracy

- Do montażu naściennego nad płytą kuchenną
- Praca w obiegu otwartym lub zamkniętym
- Do pracy w obiegu zamkniętym konieczny zestaw startowy lub moduł do pracy w obiegu zamkniętym **CleanAir** (wyposażenie dodatkowe)

Komfort użytkowania

- 3-stopniowa regulacja wentylatora oraz dodatkowy tryb intensywny
- Dwuzakresowy wysokowydajny wentylator
- Metalowy filtr przeciw tłuszczowy, nadający się również do mycia w zmywarce
- **Oświetlenie LED** stanowiska pracy
- Elektroniczne sterowanie **TouchControl**
- Wyświetlacz cyfrowy
- Funkcja intensywnego wentylowania z powrotem do trybu normalnego po 6 min

Wzornictwo

- Stal szlachetna

Parametry techniczne

- Wydajność wentylatora^{**}:
 - maks. tryb normalny: 368 m³/h
 - tryb intensywny: 605 m³/h
- Poziom hałasu^{***}:
 - maks. tryb normalny: 60 dB(A) re 1 pW (47 dB(A) re 20 μPa ciśnienia akustycznego)
 - tryb intensywny: 69 dB(A) re 1 pW (56 dB(A) re 20 μPa ciśnienia akustycznego)
- Moc oświetlenia LED: 2 x 1,5 W

Wyposażenie dodatkowe

- DHZ1225: przedłużenie komina 1000 mm
- DHZ1235: przedłużenie komina 1500 mm
- DSZ5201: aktywny filtr węglowy **CleanAir** (część zamienna)
- DSZ6200: zestaw startowy **CleanAir**
- DWZ0DX0A0: aktywny filtr węglowy
- DWZ0DX0U0: zestaw startowy
- DWZ0XX0I0: zestaw startowy **CleanAir**
- DZZ 0XX0P0: filtr z aktywnym węglem **CleanAir**, do regeneracji

Wymiary urządzenia (WxSxG):

- obieg otwarty: 635-965 x 600 x 500 mm
- obieg zamknięty: 635-1075 x 600 x 500 mm

Rysunek montażowy: na stronie www.bosch-home.pl

DWB 94BC50 Serie | 2



Sposób pracy

- Do montażu naściennego nad płytą kuchenną
- Praca w obiegu otwartym lub zamkniętym
- Do pracy w obiegu zamkniętym konieczny zestaw startowy lub moduł do pracy w obiegu zamkniętym **CleanAir** (wyposażenie dodatkowe)

Komfort użytkowania

- 3-stopniowa regulacja wentylatora
- Metalowy filtr przeciw tłuszczowy, nadający się również do mycia w zmywarce
- **Oświetlenie LED** stanowiska pracy
- Sterowanie mechaniczne za pomocą przycisków

Wzornictwo

- Stal szlachetna

Parametry techniczne

- Wydajność wentylatora^{**}:
 - maks. tryb normalny: 365 m³/h
- Poziom hałasu^{***}:
 - maks. tryb normalny: 64 dB(A) re 1 pW (51 dB(A) re 20 μPa ciśnienia akustycznego)
- Moc oświetlenia LED: 2 x 1,5 W

Wyposażenie dodatkowe

- DHZ 1225: przedłużenie komina 1000 mm
- DHZ 1235: przedłużenie komina 1500 mm
- DSZ 5201: aktywny filtr węglowy **CleanAir** (część zamienna)
- DSZ 6200: zestaw startowy **CleanAir**
- DWZ 0DX0A0: aktywny filtr węglowy
- DWZ 0DX0U0: zestaw startowy
- DWZ 0XX0I0: zestaw startowy **CleanAir**
- DZZ 0XX0P0: filtr z aktywnym węglem **CleanAir**, do regeneracji

Wymiary urządzenia (WxSxG):

- obieg otwarty: 635-965 x 900 x 500 mm
- obieg zamknięty: 635-1075 x 900 x 500 mm

Rysunek montażowy: na stronie www.bosch-home.pl

* W skali klasyfikacji energetycznej od A+++ do D.

** Zgodnie z normą EN61591 φ 150.

***Zgodnie z normą EN60704-2-13 dla obiegu otwartego.

Pokazane w katalogu zdjęcia urządzeń są poglądowe.

Okapy kominowe



DWB 64BC50 Serie | 2



Sposób pracy

- Do montażu naściennego nad płytą kuchenną
- Praca w obiegu otwartym lub zamkniętym
- Do pracy w obiegu zamkniętym konieczny zestaw startowy lub moduł do pracy w obiegu zamkniętym **CleanAir** (wyposażenie dodatkowe)

Komfort użytkowania

- 3 stopniowa regulacja
- Metalowy filtr przeciw tłuszczowy, nadający się również do mycia w zmywarce
- **Oświetlenie LED** stanowiska pracy
- Sterowanie mechaniczne za pomocą przycisków

Wzornictwo

- Stal szlachetna

Parametry techniczne

- Wydajność wentylatora^{**}:
maks. tryb normalny: 365 m³/h
- Poziom hałasu^{***}:
maks. tryb normalny: 63 dB(A) re 1 pW (50 dB(A) re 20 μPa ciśnienia akustycznego)
- Moc oświetlenia LED: 2 x 1,5 W

Wyposażenie dodatkowe

- DHZ 1225: przedłużenie komina 1000 mm
- DHZ 1235: przedłużenie komina 1500 mm
- DSZ 5201: aktywny filtr węglowy **CleanAir** (część zamienna)
- DSZ 6200: zestaw startowy **CleanAir**
- DWZ 0DX0A0: aktywny filtr węglowy
- DWZ 0DX0U0: zestaw startowy
- DWZ 0XX0I0: zestaw startowy **CleanAir**
- DZZ 0XX0P0: filtr z aktywnym węglem **CleanAir**, do regeneracji

Wymiary urządzenia (WxSxG):

- obieg otwarty: 635-965 x 600 x 500 mm
- obieg zamknięty: 635-1075 x 600 x 500 mm

Rysunek montażowy: na stronie www.bosch-home.pl

DWA 66DM50 Serie | 4



Sposób pracy

- Do montażu naściennego nad płytą kuchenną
- Praca w obiegu otwartym lub zamkniętym
- Do pracy w obiegu zamkniętym konieczny zestaw startowy lub moduł do pracy w obiegu zamkniętym **CleanAir** (wyposażenie dodatkowe)

Komfort użytkowania

- 3-stopniowa regulacja wentylatora oraz dodatkowy tryb intensywny
- Dwuzakresowy wysokowydajny wentylator
- Metalowy filtr przeciw tłuszczowy, nadający się również do mycia w zmywarce
- **Oświetlenie LED** stanowiska pracy
- Elektroniczne sterowanie **TouchControl**
- Wyświetlacz cyfrowy
- Funkcja intensywnego wentylowania z powrotem do trybu normalnego po 6 min

Wzornictwo

- Stal szlachetna
- Szkło

Parametry techniczne

- Wydajność wentylatora^{**}:
maks. tryb normalny: 400 m³/h
tryb intensywny: 615 m³/h
- Poziom hałasu^{***}:
maks. tryb normalny: 59 dB(A) re 1 pW (46 dB(A) re 20 μPa ciśnienia akustycznego);
tryb intensywny: 69 dB(A) re 1 pW (56 dB(A) re 20 μPa ciśnienia akustycznego)
- Moc oświetlenia LED: 2 x 1,5 W

Wyposażenie dodatkowe

- DHZ1225: przedłużenie komina 1000 mm
- DHZ1235: przedłużenie komina 1500 mm
- DSZ5201: aktywny filtr węglowy **CleanAir** (część zamienna)
- DSZ6200: zestaw startowy **CleanAir**
- DWZ0DX0A0: aktywny filtr węglowy
- DWZ0DX0U0: zestaw startowy
- DWZ0XX0I0: zestaw startowy **CleanAir**
- DZZ 0XX0P0: filtr z aktywnym węglem **CleanAir**, do regeneracji

Wymiary urządzenia (WxSxG):

- obieg otwarty: 617-947 x 600 x 488 mm
- obieg zamknięty: 617-1057 x 600 x 488 mm

Rysunek montażowy: na stronie www.bosch-home.pl

* W skali klasyfikacji energetycznej od A+++ do D.

** Zgodnie z normą EN61591 φ 150.

***Zgodnie z normą EN60704-2-13 dla obiegu otwartego.
Pokazane w katalogu zdjęcia urządzeń są poglądowe.

Okapy kominowe

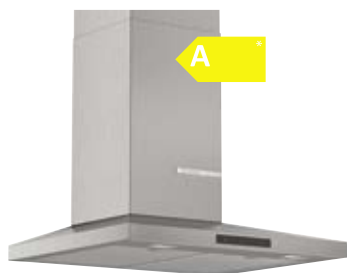

DWQ 66DM50 Serie | 4



Sposób pracy

- Do montażu naściennego nad płytą kuchenną
- Praca w obiegu otwartym lub zamkniętym
- Do pracy w obiegu zamkniętym konieczny zestaw startowy lub moduł do pracy w obiegu zamkniętym **CleanAir** (wyposażenie dodatkowe)

Komfort użytkowania

- 3-stopniowa regulacja oraz tryb intensywny
- Dwuzakresowy wysokowydajny wentylator
- Metalowy filtr przeciw tłuszczowy, nadający się również do mycia w zmywarce
- **Oświetlenie LED** stanowiska pracy
- Elektroniczne sterowanie **TouchControl**
- Wyświetlacz cyfrowy
- Funkcja intensywnego wentylowania z powrotem do trybu normalnego po 6 min

Wzornictwo

- Stal szlachetna

Parametry techniczne

- Wydajność wentylatora^{**}:
maks. tryb normalny: 410 m³/h
tryb intensywny: 644 m³/h
- Poziom hałas^{***}:
maks. tryb normalny: 62 dB(A) re 1 pW (49 dB(A) re 20 μPa ciśnienia akustycznego);
tryb intensywny: 70 dB(A) re 1 pW (57 dB(A) re 20 μPa ciśnienia akustycznego)
- Moc oświetlenia LED: 2 x 1,5 W

Wyposażenie dodatkowe

- DHZ 1225: przedłużenie kominą 1000 mm
- DHZ 1235: przedłużenie kominą 1500 mm
- DSZ 5201: aktywny filtr węglowy **CleanAir** (część zamienna)
- DSZ 6200: zestaw startowy **CleanAir**
- DWZ 0DX0A0: aktywny filtr węglowy
- DWZ 0DX0U0: zestaw startowy
- DWZ 0XX0I0: zestaw startowy **CleanAir**
- DZZ 0XX0P0: filtr z aktywnym węglem **CleanAir**, do regeneracji

Wymiary urządzenia (WxSxG):

- obieg otwarty: 676-1006 x 600 x 500 mm
- obieg zamknięty: 676-1116 x 600 x 500 mm

Rysunek montażowy: na stronie www.bosch-home.pl

DWP 64BC50 Serie | 2



Sposób pracy

- Do montażu naściennego nad płytą kuchenną
- Praca w obiegu otwartym lub zamkniętym
- Praca w obiegu zamkniętym możliwa po zamontowaniu zestawu startowego (dostępny jako wyposażenie dodatkowe)

Komfort użytkowania

- 3-stopniowa regulacja wentylatora
- Dwuzakresowy wysokowydajny wentylator
- Metalowy filtr przeciw tłuszczowy, nadający się również do mycia w zmywarce
- **Oświetlenie LED** stanowiska pracy
- Sterowanie elektroniczne za pomocą podświetlanych przycisków

Wzornictwo

- Stal szlachetna

Parametry techniczne

- Wydajność wentylatora^{**}:
maks. tryb normalny: 365 m³/h
- Poziom hałas^{***}:
maks. tryb normalny: 66 dB(A) re 1 pW (53 dB(A) re 20 μPa ciśnienia akustycznego)
- Moc oświetlenia LED: 2 x 1,5 W

Wyposażenie dodatkowe

- DHZ 1224: przedłużenie kominą 500 mm
- DHZ 1234: przedłużenie kominą 750 mm
- DHZ 5275: zestaw startowy do pracy w obiegu zamkniętym

Wymiary urządzenia (WxSxG):

- obieg otwarty: 799-975 x 600 x 500 mm
- obieg zamknięty: 799-975 x 600 x 500 mm

Rysunek montażowy: na stronie www.bosch-home.pl

* W skali klasyfikacji energetycznej od A+++ do D.

** Zgodnie z normą EN61591 φ 150.

*** Zgodnie z normą EN60704-2-13 dla obiegu otwartego.

Pokazane w katalogu zdjęcia urządzeń są poglądowe.

Okapy wysepkowe



DHL 555BL Serie | 4



Sposób pracy

- Okap wysepkowy do zabudowy pod przystosowaną do tego szafką, kominem lub nad kuchnią o zabudowie wyspowej
- Praca w obiegu otwartym lub zamkniętym

Komfort użytkowania

- 3-stopniowa regulacja wentylatora oraz dodatkowy tryb intensywny
- Metalowy filtr przeciw tłuszczowy, nadający się również do mycia w zmywarce
- **Oświetlenie LED** stanowiska pracy
- Sterowanie mechaniczne suwakowe

Wzornictwo

- Srebrny metalik

Parametry techniczne

- Wydajność wentylatora^{**}:
 - maks. tryb normalny 362 m³/h
 - tryb intensywny: 618 m³/h
- Poziom hałasu^{***}:
 - maks. tryb normalny: 56 dB(A) re 1 pW (43 dB(A) re 20 µPa ciśnienia akustycznego)
 - tryb intensywny: 68 dB(A) re 1 pW (55 dB(A) re 20 µPa ciśnienia akustycznego)
- Moc oświetlenia: 2 x 2,15 W

Wyposażenie dodatkowe

- DHZ 7305: filtr węglowy do pracy w obiegu zamkniętym

Wymiary urządzenia (WxSxG):

- obieg otwarty: 255 x 530 x 380 mm
- obieg zamknięty: 255 x 530 x 380 mm

Rysunek montażowy: na stronie www.bosch-home.pl

DLN 53AA70 Serie | 2



Sposób pracy

- Okap wysepkowy do zabudowy pod przystosowaną do tego szafką, kominem lub nad kuchnią o zabudowie wyspowej
- Praca w obiegu otwartym lub zamkniętym

Komfort użytkowania

- 3-stopniowa regulacja wentylatora
- Metalowy filtr przeciw tłuszczowy, nadający się również do mycia w zmywarce
- **Oświetlenie LED** stanowiska pracy
- Sterowanie mechaniczne suwakowe

Wzornictwo

- Antracyt

Parametry techniczne

- Wydajność wentylatora^{**}:
 - maks. tryb normalny 302 m³/h
- Poziom hałasu^{***}:
 - maks. tryb normalny: 62 dB(A) re 1 pW (48 dB(A) re 20 µPa ciśnienia akustycznego)

Wyposażenie dodatkowe

- DWZ 0IN0T0: zestaw startowy do pracy w obiegu zamkniętym
- DWZ 0IN0A0: aktywny filtr do pracy w obiegu zamkniętym

Wymiary urządzenia (WxSxG):

- obieg otwarty: 208 x 534 x 300 mm
- obieg zamknięty: 208 x 534 x 300 mm

Rysunek montażowy: na stronie www.bosch-home.pl

* W skali klasyfikacji energetycznej od A+++ do D.

** Zgodnie z normą EN61591 φ 150.

*** Zgodnie z normą EN60704-2-13 dla obiegu otwartego.

Pokazane w katalogu zdjęcia urządzeń są poglądowe.

Okapy szufladowe



D*



C*

DFT 63AC50 Serie | 4



Sposób pracy

- Okap szufladowy*** do zabudowy w szafce wiszącej o szerokości 60 cm
- Praca w obiegu otwartym lub zamkniętym

Komfort użytkowania

- 3-stopniowa regulacja wentylatora
- Metalowy filtr przeciw tłuszczowy, nadający się również do mycia w zmywarce
- **Oświetlenie LED** stanowiska pracy
- Sterowanie mechaniczne za pomocą przycisków

Wzornictwo

- Srebrny stal szlachetna

Parametry techniczne

- Wydajność wentylatora**:
maks. tryb normalny 360 m³/h
- Poziom hałas***:
maks. tryb normalny: 68 dB(A) re 1 pW (54 dB(A) re 20 µPa ciśnienia akustycznego)
- Moc oświetlenia: 2 x 3 W

Wyposażenie dodatkowe

- DHZ 2600: aktywny filtr węglowy

Wymiary urządzenia (WxSxG):

- obieg otwarty: 180 x 598 x 280 mm
- obieg zamknięty: 180 x 598 x 280 mm

Rysunek montażowy: na stronie www.bosch-home.pl

DFL 064W50 Serie | 2



Sposób pracy

- Okap szufladowy*** do zabudowy w szafce wiszącej o szerokości 60 cm
- Praca w obiegu otwartym lub zamkniętym

Komfort użytkowania

- 3-stopniowa regulacja wentylatora
- Metalowy filtr przeciw tłuszczowy, nadający się również do mycia w zmywarce
- Halogenowe oświetlenie stanowiska pracy
- Sterowanie mechaniczne za pomocą przycisków

Wzornictwo

- Srebrny metalik

Parametry techniczne

- Wydajność wentylatora**:
maks. tryb normalny 387 m³/h
- Poziom hałas***:
maks. tryb normalny: 67 dB(A) re 1 pW (54 dB(A) re 20 µPa ciśnienia akustycznego)
- Moc oświetlenia: 2 x 20 W

Wyposażenie dodatkowe

- DSZ 4545: zestaw startowy do pracy w obiegu zamkniętym
- DSZ 4655: listwa stalowa
- DSZ 4551: filtr węglowy

Wymiary urządzenia (WxSxG):

- obieg otwarty: 203 x 598 x 290 mm
- obieg zamknięty: 203 x 598 x 290 mm

Rysunek montażowy: na stronie www.bosch-home.pl

* W skali klasyfikacji energetycznej od A+++ do D.



** Zgodnie z normą EN61591 φ 150.

*** Zgodnie z normą EN60704-2-13 dla obiegu otwartego.

Pokazane w katalogu zdjęcia urządzeń są poglądowe.

Okapy podszafrkowe



DUL 63CC50 Serie 4	DUL 62FA51 Serie 2	DUL 62FA21 Serie 2
<p></p> <p>Sposób pracy</p> <ul style="list-style-type: none"> - Do montażu pod szafką wiszącą - Praca w obiegu otwartym lub zamkniętym <p>Komfort użytkowania</p> <ul style="list-style-type: none"> - 3-stopniowa regulacja wentylatora - Metalowy filtr przeciw tłuszczowy, nadający się również do mycia w zmywarce - Oświetlenie LED stanowiska pracy - Sterowanie mechaniczne za pomocą przycisków - Regulowany szklany daszek <p>Wzornictwo</p> <ul style="list-style-type: none"> - Stal szlachetna <p>Parametry techniczne</p> <ul style="list-style-type: none"> - Wydajność wentylatora**: maks. tryb normalny: 350 m³/h - Poziom hałas***: maks. tryb normalny: 72 dB(A) re 1 pW (58 dB(A) re 20 µPa ciśnienia akustycznego) - Moc oświetlenia LED: 2 x 4 W <p>Wyposażenie dodatkowe</p> <ul style="list-style-type: none"> - DHZ 2701: aktywny filtr węglowy <p>Wymiary urządzenia (WxSxG):</p> <ul style="list-style-type: none"> - obieg otwarty: 150 x 600 x 482 mm - obieg zamknięty: 150 x 600 x 482 mm <p>Rysunek montażowy: na stronie www.bosch-home.pl</p>	<p></p> <p>Sposób pracy</p> <ul style="list-style-type: none"> - Do montażu pod szafką wiszącą - Praca w obiegu otwartym lub zamkniętym <p>Komfort użytkowania</p> <ul style="list-style-type: none"> - 3-stopniowa regulacja wentylatora - Filtr z włókniyny - Oświetlenie LED stanowiska pracy - Sterowanie mechaniczne suwakowe - Regulowany szklany daszek <p>Wzornictwo</p> <ul style="list-style-type: none"> - Stal szlachetna <p>Parametry techniczne</p> <ul style="list-style-type: none"> - Wydajność wentylatora**: maks. tryb normalny: 250 m³/h - Poziom hałas***: maks. tryb normalny: 68 dB(A) re 1 pW (54 dB(A) re 20 µPa ciśnienia akustycznego) - Moc oświetlenia LED: 1 x 4 W <p>Wyposażenie dodatkowe</p> <ul style="list-style-type: none"> - DHZ 2701: aktywny filtr węglowy <p>Wymiary urządzenia (WxSxG):</p> <ul style="list-style-type: none"> - obieg otwarty: 150 x 600 x 482 mm - obieg zamknięty: 150 x 600 x 482 mm <p>Rysunek montażowy: na stronie www.bosch-home.pl</p>	<p></p> <p>Sposób pracy</p> <ul style="list-style-type: none"> - Do montażu pod szafką wiszącą - Praca w obiegu otwartym lub zamkniętym <p>Komfort użytkowania</p> <ul style="list-style-type: none"> - 3-stopniowa regulacja wentylatora - Filtr z włókniyny - Oświetlenie LED stanowiska pracy - Sterowanie mechaniczne suwakowe - Regulowany szklany daszek <p>Wzornictwo</p> <ul style="list-style-type: none"> - Biały <p>Parametry techniczne</p> <ul style="list-style-type: none"> - Wydajność wentylatora**: maks. tryb normalny: 250 m³/h - Poziom hałas***: maks. tryb normalny: 68 dB(A) re 1 pW (54 dB(A) re 20 µPa ciśnienia akustycznego) - Moc oświetlenia LED: 1 x 4 W <p>Wyposażenie dodatkowe</p> <ul style="list-style-type: none"> - DHZ 2701: aktywny filtr węglowy <p>Wymiary urządzenia (WxSxG):</p> <ul style="list-style-type: none"> - obieg otwarty: 150 x 600 x 482 mm - obieg zamknięty: 150 x 600 x 482 mm <p>Rysunek montażowy: na stronie www.bosch-home.pl</p>

* W skali klasyfikacji energetycznej od A+++ do D.

** Zgodnie z normą EN61591 φ 150.

***Zgodnie z normą EN60704-2-13 dla obiegu otwartego. Pokazane w katalogu zdjęcia urządzeń są poglądowe.

Wyposażenie dodatkowe do okapów



DHZ 1224: przedłużenie kominna
500 mm



DHZ 2701: aktywny filtr węglowy



DHZ 5345: zestaw do pracy
w obiegu zamkniętym



DHZ 1225: przedłużenie kominna
1000 mm



DHZ 5275: zestaw startowy
do pracy w obiegu zamkniętym



DHZ 5385: zestaw startowy
do pracy w obiegu zamkniętym



DHZ 1234: przedłużenie kominna
750 mm



DHZ 1235: przedłużenie kominna
1500 mm



DHZ 5585: zestaw startowy
do pracy w obiegu zamkniętym

Akcesoria do nabycia w sklepie online www.bosch-home.pl/sklep

Pokazane w katalogu zdjęcia urządzeń są poglądowe.

Wyposażenie dodatkowe do okapów



DHZ 5325: zestaw startowy do pracy w obiegu zamkniętym



DHZ 7305: aktywny filtr do pracy w obiegu zamkniętym



DSZ 4545: zestaw startowy do pracy w obiegu zamkniętym



DSZ 6200: zestaw startowy CleanAir

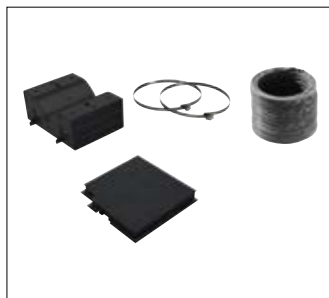

DWZ 0DX0U0: zestaw startowy



DSZ 4551: filtr węglowy



DWA OLK6A: aktywny filtr węglowy



DWZ 0XX0I0: zestaw startowy CleanAir



DSZ 4655: listwa stalowa

Akcesoria do nabycia w sklepie online www.bosch-home.pl/sklep

Pokazane w katalogu zdjęcia urządzeń są poglądowe.

Wyposażenie dodatkowe do okapów



DWZ 0AK0A0: filtr z aktywnym węglem (część zamienna)



DHZ 2600: filtr węglowy



DSZ 5201: aktywny filtr węglowy CleanAir (część zamienna)



DWZ 0DX0A0: aktywny filtr węglowy



DWZ 0IN0A0: filtr aktywny do pracy w obiegu zamkniętym

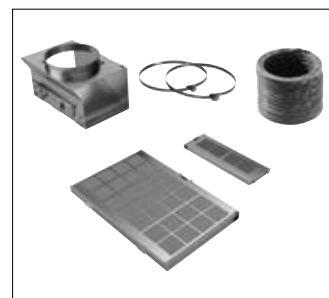

DWZ 0AK0S0: zestaw startowy do pracy w obiegu zamkniętym do regeneracji. Zawiera zwrotnicę do pracy w obiegu zamkniętym, filtr z aktywnym węglem do wielokrotnej regeneracji (2 szt.), elastyczny wąż i materiał do mocowania.

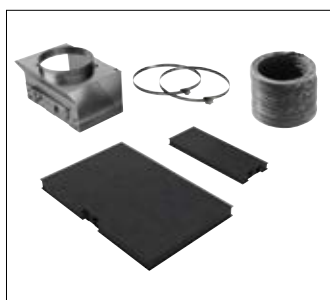

DWZ 0AK0U0: zestaw startowy do pracy w obiegu zamkniętym. Zawiera zwrotnicę do pracy w obiegu zamkniętym, filtr z aktywnym węglem (2 szt.), elastyczny wąż i materiał do mocowania.



DWZ 0AX5C0: zestaw startowy CleanAir do pracy w obiegu zamkniętym dla okapów ściennych pochylonych i płaskich



DSZ 6230: zestaw startowy CleanAir do pracy w obiegu zamkniętym

Akcesoria do nabycia w sklepie online www.bosch-home.pl/sklep

Pokazane w katalogu zdjęcia urządzeń są poglądowe.

Wyposażenie dodatkowe do okapów



DWZ 0AK0T0: zestaw startowy do pracy w obiegu zamkniętym. Zawiera filtr z aktywnym węglem (2 szt.), dyfuzor do pracy bez komin.



DWZ 0AX5K0: przedłużenie kominy 1000 mm, stal szlachetna. Możliwość wydłużenia całkowitej wysokości urządzenia o maks. 530 mm Do obiegu zamkniętego lub otwartego. Przedłużenie szczelinami do pracy w obiegu zamkniętym.



DWZ 0AX5L0: przedłużenie kominy 1500 mm, stal szlachetna. Do okapów kominowych naściennych. Możliwość wydłużenia całkowitej wysokości urządzenia o 1030 mm. Do obiegu zamkniętego lub otwartego. Przedłużenie szczelinami do pracy w obiegu zamkniętym.



DWZ 0AX5L0: przedłużenie kominy 1500 mm, stal szlachetna. Do okapów kominowych naściennych. Możliwość wydłużenia całkowitej wysokości urządzenia o 1030 mm. Do obiegu zamkniętego lub otwartego, przedłużenie szczelinami do pracy w obiegu zamkniętym.

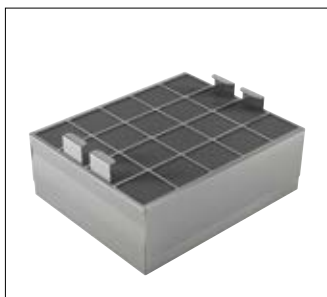

DZZ 0XX0P0: filtr z aktywnym węglem **CleanAir** do regeneracji

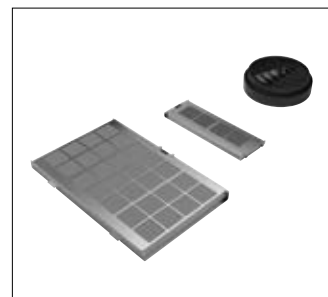

DWZ 0AK0R0: zestaw startowy do pracy w obiegu zamkniętym. Zawiera filtry z aktywnym węglem (2 szt.) do wielokrotnej regeneracji i dyfuzor do pracy bez komin.

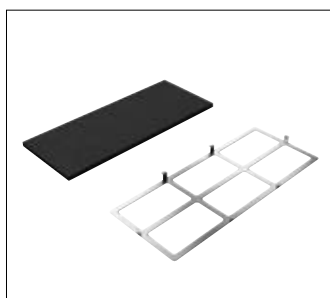

DWZ 0IN0T0: zestaw do pracy w obiegu zamkniętym



DSZ 4655: listwa stalowa



DWZ 0AK0A0: filtr z aktywnym węglem (część zamienna)

Akcesoria do nabycia w sklepie online www.bosch-home.pl/sklep

Pokazane w katalogu zdjęcia urządzeń są poglądowe.

Wyposażenie dodatkowe do okapów



DHZ 1246: przedłużenie komina
1100 mm



DHZ 1256: przedłużenie komina
1600 mm



DHZ 1223: przedłużenie komina
1000 mm



DHZ 1233: przedłużenie komina
1500 mm



DSZ 6240: zestaw startowy
CleanAir do pracy w obiegu
zamkniętym

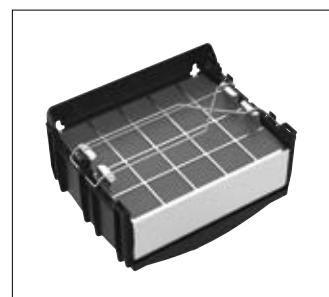

DWZ 0XX0J5: zintegrowany
zestaw startowy **CleanAir**
do regeneracji



DWZ 0XX0I51: zintegrowany
zestaw startowy **CleanAir**

Akcesoria do nabycia w sklepie online www.bosch-home.pl/sklep

Pokazane w katalogu zdjęcia urządzeń są poglądowe.

Wyposażenie dodatkowe do okapów

	DIB 98JQ50	DII 31JM60*	DWK 98PP60*	DWK 97JM60	DWK 97JM20	DWB 97JP50	DWK 095G60	DWB 67JP50	DWK 67CM60
DHZ 1224: przedłużenie komina 500 mm									
DHZ 1225: przedłużenie komina 1000 mm								•	
DHZ 1234: przedłużenie komina 750 mm									
DHZ 1235: przedłużenie komina 1500 mm								•	
DHZ 2701: aktywny filtr węglowy									
DHZ 5275: zestaw startowy do pracy w obiegu zamkniętym									
DHZ 5325: zestaw startowy do pracy w obiegu zamkniętym								•	
DHZ 5345: zestaw do pracy w obiegu zamkniętym						•			
DHZ 5385: zestaw startowy do pracy w obiegu zamkniętym									
DHZ 5585: zestaw startowy do pracy w obiegu zamkniętym									
DHZ 7305: filtr do pracy w obiegu zamkniętym									
DSZ 4545: zestaw startowy do pracy w obiegu zamkniętym									
DSZ 4551: filtr węglowy									
DSZ 4655: listwa stalowa									
DSZ 5201: aktywny filtr węglowy CleanAir (część zamienna)	•	•	•	•	•	•		•	•
DSZ 6200: zestaw startowy CleanAir								•	
DWA OLK6A: aktywny filtr węglowy							•		
DWZ 0AK0A0: filtr z aktywnym węglem (część zamienna)			•	•	•				•
DWZ 0AK0R0: zestaw startowy do regeneracji i pracy bez komina			•	•	•				•
DWZ 0AK0S0: zestaw startowy do regeneracji			•	•	•				•
DWZ 0AK0T0: zestaw startowy do pracy bez komina			•	•	•				•
DWZ 0AK0U0: zestaw startowy			•	•	•				•
DWZ 0AX5C0: zestaw startowy CleanAir			•	•	•				•
DWZ 0AX5K0: przedłużenie komina 1000 mm			•	•	•				•
DWZ 0AX5L0: przedłużenie komina 1500 mm			•	•	•				•
DWZ 0DX0A0: aktywny filtr węglowy									
DWZ 0DX0U0: zestaw startowy									
DWZ 0XX0I0: zestaw startowy CleanAir									
DZZ 0XX0P0: filtr z aktywnym węglem CleanAir do regeneracji	•	•	•	•	•			•	•
DHZ 2600: filtr węglowy									
DWZ 0IN0A0: aktywny filtr węglowy do pracy w obiegu zamkniętym									
DSZ 6230: zestaw startowy CleanAir do pracy w obiegu zamkniętym	•								
DHZ 1246: przedłużenie komina 1100 mm	•								
DHZ 1256: przedłużenie komina 1600 mm	•								
DHZ 1223: przedłużenie komina 1000 mm						•			
DHZ 1233: przedłużenie komina 1500 mm						•			
DSZ 6240: zestaw startowy CleanAir do pracy w obiegu zamkniętym						•			
DWZ 0XX0J5: zintegrowany zestaw startowy CleanAir do regeneracji						•		•	
DWZ 0XX0I5: zintegrowany zestaw startowy CleanAir						•		•	

Akcesoria do nabycia w sklepie online www.bosch-home.pl/sklep

Dostępny do 03. 2020 r.

VitaFresh – inteligentne chłodzenie.

Chłodziarki **NoFrost** z systemem **VitaFresh** w klasie energetycznej A++*, gwarantują wyjątkową oszczędność energii. Zastosowane w nich innowacyjne rozwiązania technologiczne chronią środowisko, a także dbają o zdrowie Twojej rodziny. Specjalne szuflady stwarzają idealne warunki przechowywania żywności, a ergonomiczne rozwiązania zastosowane we wnętrzu gwarantują wyjątkowy komfort użytkowania.

Dla smaku i zdrowia

W komorach chłodziarek Bosch znajdują się specjalne szuflady z miejscową regulacją temperatury, dopuszczającą jej znaczne obniżenie wobec wartości ustawionej dla całego wnętrza. Obniżenie temperatury i utrzymanie odpowiedniej wilgotności skutecznie ochroni jakość, kondycję i cenne wartości Twoich zapasów – dla smaku i zdrowia.



VitaFresh plus – dwukrotnie dłuższa świeżość

Specjalne szuflady **VitaFresh plus** z regulowaną wilgotnością zapewniają jeszcze dłuższe zachowanie świeżości i smaku przechowywanych produktów. Ustawiając poziom wilgotności za pomocą przycisku, stworzysz odpowiednie warunki owocom i warzywom. Ciesz się świeżym smakiem nawet do **dwóch razy dłużej**.



VitaFresh pro – świeżość zdrowych produktów do trzech razy dłużej.

Dwie szuflady **VitaFresh pro** z różnymi strefami klimatycznymi pomogą zachować wartości świeżych, zdrowych i bogatych w witaminy produktów **do trzech razy dłużej**. Mięso i ryby najlepiej przechowasz w dolnej szufladzie w temperaturze 0°C, natomiast górna, z regulowaną wilgotnością, zaprojektowana została z myślą o owocach i warzywach. Wilgotność ustawisz pokrętkiem.



FreshSense – gwarancja dłuższej świeżości dzięki czujnikom

Inteligentna technologia sterowania **FreshSense**, rejestruje każdą zmianę temperatury i podejmuje odpowiednie kroki w celu wprowadzenia natychmiastowej korekty. Utrzymywanie najniższej temperatury ma wpływ na wyjątkową efektywność i bardzo cichą pracę urządzenia.

*Klasa efektywności energetycznej w skali od A+++ do D.





Funkcje na każdą okoliczność.



Energooszczędność

Nasze chłodziarko-zamrażarki wyróżniają się bardzo wysoką klasą efektywności energetycznej: A++ i A+.



Dzięki innowacyjnym rozwiązaniom technologicznym dbają o ochronę ekosystemu, a Ty oszczędzasz na rachunkach za prąd.



NoFrost – koniec z rozmrażaniem

Warunki we wnętrzu nowych urządzeń chłodzących Bosch podlegają stałej sensorowej kontroli,

co skutecznie zapobiega gromadzeniu się lodu i szronu w zamrażarce. Oznacza to koniec epoki rozmrażania i zapewnia utrzymanie stabilnego, niskiego zużycia prądu – w ten sposób zaoszczędzisz czas i energię.



LowFrost – mniej rozmrażania

Technologia **LowFrost** znacznie ogranicza tworzenie się lodu w zamrażarce. Urządzenia z tym systemem mogą być rozmrażane dużo rzadziej, co chroni produkty i nie podnosi zużycia energii. Nie jest to też pracochłonne – woda szybko zniknie z zamrażalnika odprowadzona specjalnym przewodem.





Supermrożenie

Funkcja ta jest przydatna przy umieszczaniu w zamrażarce dużej ilości nowych produktów. Włączenie funkcji na 24 godziny przed załadowaniem zamrażarki uaktywnia wszystkie rezerwy zimna dla obniżenia temperatury. Zapobiega to zbyt dużemu wzrostowi temperatury w komorze mrożenia, co mogłoby zaszkodzić jej dotychczasowej zawartości. Po osiągnięciu optymalnej temperatury urządzenie przełącza się automatycznie na normalny tryb pracy.



Superchłodzenie

Przyda się, gdy zamierzamy włożyć do chłodziarki większą ilość świeżych zakupów. Funkcja **Superchłodzenie** czasowo obniża temperaturę. Dzięki temu możemy uniknąć nadmiernego wzrostu temperatury wewnątrz urządzenia i ogrzania tego, co już się tam znajduje. Funkcja wyłącza się automatycznie po 6 godzinach.

System kontroli

W najbardziej zaawansowanych modelach zastosowano 4-poziomowy system kontroli, złożony z sensorów czuwających nad utrzymaniem właściwej temperatury wewnątrz zamrażarki. W przypadku przekroczenia jej dopuszczalnego poziomu, uruchamia się sygnał ostrzegawczy. Funkcja **Memory** pozwala na wyświetlenie najwyższej temperatury, jaka wystąpiła podczas awarii zasilania. Teraz nic nie umknie Twojej uwadze.

Rozwiązania na wszelkie potrzeby.

Eleganckie wzornictwo wnętrza chłodziarek

Chłodziarki Bosch są nie tylko funkcjonalne, ale i wyjątkowo estetyczne. Przezroczyste szuflady i dzielone półki prezentują się pięknie i czysto, zapewniają też wygodne rozlokowanie produktów. Wykończenie elementów metalowymi listwami dodaje chłodziarce elegancji, a gładkie ściany sprzyjają utrzymaniu czystości i higieny.



Panel sterowania TouchControl

Sterowanie chłodziarko-zamrażarką Bosch jest łatwe i bardzo komfortowe – odbywa się za pomocą dużego, dotykowego panelu. Wystarczy jeden rzut oka, by odczytać aktualne ustawienia. Logiczna konfiguracja listwy kontrolnej pozwala bez trudu zmienić parametry przez naciśnięcie odpowiedniego przycisku.



Urządzenia pełne światła

Diody LED, umieszczone w górnej lub bocznej części komory, działają oszczędnie i nie wymagają wymiany. Ich światło bez trudu przenika przez przezroczyste półki i szuflady, docierając do każdego zakamarka i oświetlając wszystkie produkty wyjątkowo jasno i dokładnie.

Zawiasy ślizgowe

Między drzwiami mebli, a drzwiami urządzenia stosuje się ruchome połączenie. Przystawna wysokość i głębokość okucia ślizgowego drzwi, umożliwia precyzyjną regulację.

Zawiasy płaskie

Innowacyjność techniki zawiasów płaskich polega na solidnym połączeniu frontu meblowego i urządzenia. Drzwi mogą zostać obciążone nawet do 45 kg, a ich wynoszący 115° kąt otwarcia pozwala na swobodne i wygodne zamykanie oraz otwieranie.



Rozwiązania na wszelkie potrzeby.



SoftClosing Door – łatwa obsługa drzwi

Urządzenia chłodzące Bosch wyposażone są w zawiasy z systemem amortyzacji **SoftClosing Door**, zapewniającym skuteczne i delikatne zamykanie drzwi. System jest też pomocny przy otwieraniu: teraz lekko otworzysz nawet w pełni obciążone drzwi. Dodatkowo, nad utrzymaniem szczelności wnętrza czuwa **system automatycznego domykania**, aktywowany przy kącie otwarcia drzwi poniżej 20°.



Zamrażarki z dowolnym podziałem VarioZone

Komory zamrażarek Bosch łatwo dostosować do potrzeb, dzięki wyjmowanym półkom i szufladom. W ten sposób łatwo przechowasz duże produkty, np. całego łososia lub duży tort.



Składana półka VarioShelf

Złożenie przedniej części półki jednym prostym ruchem pozwala utworzyć większą przestrzeń na wysokie butelki lub duże naczynia.



EasyAccess Shelf

Taką półkę można łatwo wysunąć, zyskując wygodniejszy dostęp do umieszczonych na niej produktów.

Jaka chłodziarko–zamrażarka najbardziej odpowiada Twoim potrzebom?

Dla ułatwienia decyzji o zakupie, podzieliliśmy nasze urządzenia chłodzące na cztery linie: Serie | 8, 6, 4 i 2. Każda z serii charakteryzuje się istotnymi funkcjami, dopasowanymi do konkretnych potrzeb. Wybierz model, który najlepiej spełni Twoje oczekiwania.



Serie | 8

Twoja kuchnia stanowi prawdziwą wizytówkę gospodarzy: jest piękna, funkcjonalna i perfekcyjnie zaaranżowana. Z pewnością tego samego oczekujesz od swojej chłodziarko–zamrażarki. Serie | 8 zachwyca nie tylko wizualną jakością kolorowych, szklanych frontów wykończonych matową stalą nierdzewną. Jej doskonale zorganizowane wnętrze zapewnia optymalne warunki dla wszelkich produktów spożywczych. Strefa świeżości **VitaFresh pro** oferuje przestrzeń z regulowaną temperaturą oraz wilgotnością powietrza – w klimacie wilgotnym trzykrotnie dłużej przechowasz owoce i warzywa, w suchym – mięso i ryby. Istotne parametry i sterowanie ustawieniami dostępne są z zewnątrz na **wyświetlaczu TouchControl**. W ten sposób uzyskasz najlepsze efekty w najprostszym sposobie.

Serie | 6

Preferujesz przyjazne środowisko, długotrwałe rozwiązania w gospodarstwie domowym i oczekujesz od swojej chłodziarko–zamrażarki maksymalnej wydajności energetycznej. A jeśli cenisz zdrowe i świeże posiłki, potrzebujesz urządzenia odpowiedniego dla delikatnych produktów. W szufladach **VitaFresh plus** z regulacją wilgotności powietrza żywność pozostaje świeża zdecydowanie dłużej. **Wyświetlacz TouchControl** pozwoli z łatwością ustawić odpowiednią temperaturę i tryb chłodzenia, a metalowe uchwyty wniosą do kuchni ponadczasową elegancję.







Serie | 4

Gdy brakuje czasu na codzienne zakupy, w Twojej chłodziarko–zamrażarce muszą się bez trudu zmieścić, przywożone raz w tygodniu, duże zapasy. Powinny też zachować dobrą kondycję i świeżość tak długo, jak to możliwe. Serie | 4 z szufladą **VitaFresh** spełnia te oczekiwania, oferując odpowiednie miejsce na owoce i warzywa. Tu żywność pozostanie świeża zdecydowanie dłużej – dzięki regulacji poziomu wilgotności. Pozostałe parametry ustawisz i odczytasz na praktycznym **wyświetlaczu TouchControl**.

Serie | 2

Jeśli dbasz o domowy budżet, przy wyborze odpowiedniej chłodziarko–zamrażarki zwróć uwagę na zużycie energii. W tej serii znajdziesz niezawodne, oszczędne markowe modele z przydatnymi funkcjami i odpowiednim stosunkiem jakości do ceny.

Chłodziarko-zamrażarki – przegląd funkcji.

Symbol produktu	Seria	Wysokość w mm	Szerokość w mm	Klasa efekt. energ.*	Zużycie energii kWh/rok	Poziom hałasu db(A) re 1 pW	Pojemność całkowita	NoFrost	LowFrost	FreshSense	VarioShelf
											

Chłodziarki z dolną zamrażarką

KIN 86KF31	Serie 6	1772	558	A++	221	39	255	●	-	●	●
KIS 87KF31	Serie 6	1772	558	A++	225	36	270	-	●	●	●
KIS 86KF31	Serie 6	1772	558	A++	218	36	265	-	●	●	●
KIN 86KS30	Serie 4	1772	541	A++	222	39	255	●	-	●	-
KIV 86KF30	Serie 4	1772	541	A++	231	38	267	-	●	●	-
KIV 38X20	Serie 2	1772	541	A+	275	40	276	-	-	-	-
KIV 34X20	Serie 2	1772	541	A+	274	40	265	-	-	-	-
KIV 28V20FF	Serie 2	1578	541	A+	257	40	234	-	-	-	-

Chłodziarki z górnym zamrażalnikiem

KIL 82AF30	Serie 6	1772	558	A++	209	36	286	-	-	●	●
KUL 15A65	Serie 6	820	598	A++	140	38	123	-	-	-	-
KIL 42VF30	Serie 4	1221	541	A++	172	38	195	-	-	●	-
KIL 18V20FF	Serie 2	874	541	A+	191	39	129	-	-	-	-

Chłodziarka z komorą świeżości VitaFresh pro

KIF 41AF30	Serie 8	1221	558	A++	120	37	187	-	-	●	-
------------	---------	------	-----	-----	-----	----	-----	---	---	---	---

Chłodziarka

KIR 24V21FF	Serie 2	1221	541	A+	131	36	221	-	-	-	-
-------------	-----------	------	-----	----	-----	----	-----	---	---	---	---











Zamrażarka

GIV 11AF30	Serie 6	712	558	A++	144	36	72	-	●	●	-
------------	-----------	-----	-----	-----	-----	----	----	---	---	---	---

Chłodziarka do wina

KSW 38940	Serie 8	1860	595	B	212	42	368	-	-	-	-
-----------	-----------	------	-----	---	-----	----	-----	---	---	---	---

*Klasa efektywności energetycznej w skali od A+++ do D.

	Oświetlenie LED	VitaFresh pro	VitaFresh plus	MultiBox	Elektroniczne sterowanie	Tryb wakacyjny	Superchłodzenie	Supermrożenie	BigBox	VarioZone	Strona
											
	•	-	•	-	•	•	•	•	•	•	140
	•	-	•	-	•	•	•	•	•	•	140
	•	-	•	-	•	•	•	•	•	•	141
	•	-	-	•	•	-	-	•	•	•	141
	•	-	-	•	•	-	-	•	•	•	142
	-	-	-	•	-	-	-	-	-	-	142
	-	-	-	•	-	-	-	-	-	-	143
	-	-	-	•	-	-	-	-	-	-	143
	•	-	•	•	•	-	-	-	-	-	144
	-	-	-	•	-	-	-	-	-	-	144
	•	-	-	•	-	-	-	-	-	-	144
	-	-	-	•	-	-	-	-	-	-	145
	•	•	-	-	•	-	•	-	-	-	145
	-	-	-	•	-	-	-	-	-	-	146
	-	-	-	-	•	-	-	•	-	•	146
	•	-	-	-	•	-	-	-	-	-	147

Chłodziarko-zamrażarki z dolną zamrażarką



KIN 86KF31 Serie | 6



Komfort użytkownika

- Sterowanie **TouchControl**
- Elektroniczna regulacja temperatury
- Wyświetlacz cyfrowy
- **Tryb wakacyjny**
- Alarm otwartych drzwi i wzrostu temperatury
- **Oświetlenie LED**
- **FreshSense** – stała temperatura, dzięki inteligentnemu systemowi czujników
- 2 obiegi chłodzące
- Funkcja **Memory**

Chłodziarka

- Pojemność: 188 l
- **Superchłodzenie**
- 5 półek z bezpiecznego szkła, w tym 4 o regulowanej wysokości, 1 **VarioShelf**
- Szuflada **VitaFresh plus** z regulacją wilgotności i pofalowanym dnem
- 5 półek na drzwiach, w tym 1 zamykana na masło i ser

Zamrażarka

- Pojemność: 67 l
- Automatyka zamrażania
- **Supermrożenie**
- 3 przezroczyste szuflady, w tym **BigBox**
- **VarioZone** – wyjmowane półki i szuflady dla uzyskania większej przestrzeni
- Kalendarz zamrażania żywności
- Technologia **NoFrost**
- Zdolność zamrażania: 8 kg/24 h
- Zdolność przechowywania w przypadku awarii: 13 h

Parametry techniczne

- Pojemność całkowita: 255 l
- Zużycie energii**: 221 kWh/rok
- Poziom hałas: 39 dB (A) re 1 pW
- Klasa klimatyczna: SN-ST
- Drzwi zamocowane prawostronnie, z możliwością zamiany strony
- Zawiasy płaskie

Wyposażenie standardowe

- 2 pojemniki na jajka
- 1 pojemnik na kostki lodu
- 2 wkłady akumulacyjne zimna

Wymiary urządzenia (WxSxG):** 1772 x 558 x 545 mm
Rysunek montażowy: na stronie www.bosch-home.pl

KIS 87KF31 Serie | 6



Komfort użytkownika

- Sterowanie **TouchControl**
- Elektroniczna regulacja temperatury
- Wyświetlacz cyfrowy
- **Tryb wakacyjny**
- Alarm otwartych drzwi i wzrostu temperatury
- **Oświetlenie LED**
- **FreshSense** – stała temperatura, dzięki inteligentnemu systemowi czujników
- 2 obiegi chłodzące
- Funkcja **Memory**

Chłodziarka

- Pojemność: 209 l
- **Superchłodzenie**
- 5 półek z bezpiecznego szkła, w tym 4 o regulowanej wysokości, 1 **VarioShelf**
- Szuflada **VitaFresh plus** z regulacją wilgotności i pofalowanym dnem
- 5 półek na drzwiach, w tym 1 zamykana na masło i ser

Zamrażarka

- Pojemność: 61 l
- Automatyka zamrażania
- **Supermrożenie**
- 2 przezroczyste szuflady, w tym **BigBox**
- **VarioZone** – wyjmowane półki i szuflady dla uzyskania większej przestrzeni
- Kalendarz zamrażania żywności
- Technologia **LowFrost**
- Zdolność zamrażania: 7 kg/24 h
- Zdolność przechowywania w przypadku awarii: 26 h

Parametry techniczne

- Pojemność całkowita: 270 l
- Zużycie energii**: 225 kWh/rok
- Poziom hałas: 36 dB (A) re 1 pW
- Klasa klimatyczna: SN-T
- Drzwi zamocowane prawostronnie, z możliwością zamiany strony
- Zawiasy płaskie

Wyposażenie standardowe

- 2 pojemniki na jajka
- 1 pojemnik na kostki lodu
- 2 wkłady akumulacyjne zimna

Wymiary urządzenia (WxSxG):** 1772 x 558 x 545 mm
Rysunek montażowy: na stronie www.bosch-home.pl

*Klasa efektywności energetycznej w skali od A+++ do D.

**W oparciu o standardowy, 24-godzinny test. Faktyczne zużycie energii zależy od sposobu użytkowania urządzenia i jego umiejscowienia.

***W celu osiągnięcia podanych wartości zużycia energii, należy zachować minimalny odstęp 3,5 cm między tyłem chłodziarki a ścianą, co należy uwzględnić przy planowaniu wymiarów niszy. Bez zachowania minimalnego odstępu funkcjonalność urządzenia nie zmienia się, zwiększy się nieznacznie zużycie energii.

Pokazane w katalogu zdjęcia urządzeń są poglądowe.

Chłodziarko–zamrażarki z dolną zamrażarką



KIS 86KF31 Serie | 6



Komfort użytkowania

- Sterowanie **TouchControl**
- Elektroniczna regulacja temperatury
- Wyświetlacz cyfrowy
- **Tryb wakacyjny**
- Alarm otwartych drzwi i wzrostu temperatury
- **Oświetlenie LED**
- **FreshSense** – stała temperatura, dzięki inteligentnemu systemowi czujników
- 2 obiegi chłodzące
- Funkcja **Memory**

Chłodziarka

- Pojemność: 191 l
- **Superchłodzenie**
- 5 półek z bezpiecznego szkła, w tym 4 o regulowanej wysokości, 1 **VarioShelf**
- Szuflada **VitaFresh plus** z regulacją wilgotności i pofalowanym dnem
- 5 półek na drzwiach, w tym 1 zamykana na masło i ser

Zamrażarka

- Pojemność: 74 l
- Automatyka zamrażania
- **Supermrożenie**
- 3 przezroczyste szuflady, w tym **BigBox**
- **VarioZone** – wyjmowane półki i szuflady dla uzyskania większej przestrzeni
- Kalendarz zamrażania żywności
- Technologia **LowFrost**
- Zdolność zamrażania: 7 kg/24 h
- Zdolność przechowywania w przypadku awarii: 32 h

Parametry techniczne

- Pojemność całkowita: 265 l
- Zużycie energii**: 218 kWh/rok
- Poziom hałas: 36 dB (A) re 1 pW
- Klasa klimatyczna: SN–ST
- Drzwi zamocowane prawostronnie, z możliwością zamiany strony
- Zawiasy płaskie

Wyposażenie standardowe

- 2 pojemniki na jajka
- 1 pojemnik na kostki lodu
- 2 wkłady akumulacyjne zimna

Wymiary urządzenia (WxSxG):** 1772 x 558 x 545 mm

Rysunek montażowy: na stronie www.bosch-home.pl

KIN 86KS30 Serie | 4



Komfort użytkowania

- Elektroniczna regulacja temperatury
- Wyświetlacz cyfrowy
- Alarm otwartych drzwi
- **Oświetlenie LED**
- **FreshSense** – stała temperatura, dzięki inteligentnemu systemowi czujników

Chłodziarka

- Pojemność: 188 l
- Automagiczne odszranianie
- 4 półki z bezpiecznego szkła, w tym 3 o regulowanej wysokości
- 4 półki na drzwiach
- **MultiBox** – pojemnik na warzywa z pofalowanym dnem

Zamrażarka

- Pojemność: 67 l
- **Supermrożenie**
- 3 przezroczyste szuflady, w tym **BigBox**
- **VarioZone** – wyjmowane półki i szuflady dla uzyskania większej przestrzeni
- Kalendarz zamrażania żywności
- Technologia **NoFrost**
- Zdolność zamrażania: 8 kg/24 h
- Zdolność przechowywania w przypadku awarii: 13 h

Parametry techniczne

- Pojemność całkowita: 255 l
- Zużycie energii**: 222 kWh/rok
- Poziom hałas: 39 dB (A) re 1 pW
- Klasa klimatyczna: SN–ST
- Drzwi zamocowane prawostronnie, z możliwością zamiany strony
- Zawiasy ślizgowe

Wyposażenie standardowe

- 2 pojemniki na jajka
- 2 wkłady akumulacyjne zimna

Wymiary urządzenia (WxSxG):** 1772 x 541 x 545 mm

Rysunek montażowy: na stronie www.bosch-home.pl

*Klasa efektywności energetycznej w skali od A+++ do D.

**W oparciu o standardowy, 24-godzinny test. Faktyczne zużycie energii zależy od sposobu użytkowania urządzenia i jego umiejscowienia.

***W celu osiągnięcia podanych wartości zużycia energii, należy zachować minimalny odstęp 3,5 cm między tyłem chłodziarki a ścianą, co należy uwzględnić przy planowaniu wymiarów niszy.

Bez zachowania minimalnego odstępu funkcjonalność urządzenia nie zmieni się, zwiększy się nieznacznie zużycie energii.

Pokazane w katalogu zdjęcia urządzeń są poglądowe.

Chłodziarko-zamrażarki z dolną zamrażarką



KIV 86KF30 Serie | 4



Komfort użytkowania

- Elektroniczna regulacja temperatury
- Wyświetlacz LED
- **Oświetlenie LED**
- **FreshSense** – stała temperatura, dzięki inteligentnemu systemowi czujników

Chłodziarka

- Pojemność: 191 l
- Automatyczne odszranianie
- 4 półki z bezpiecznego szkła, w tym 3 o regulowanej wysokości
- 4 półki na drzwiach
- **MultiBox** – pojemnik na warzywa z pofalowanym dnem

Zamrażarka

- Pojemność: 76 l
- Automatyka zamrażania
- **Supermrożenie**
- 3 przezroczyste szuflady, w tym **BigBox**
- **VarioZone** – wyjmowane półki i szuflady dla uzyskania większej przestrzeni
- Kalendarz zamrażania żywności
- Technologia **LowFrost**
- Zdolność zamrażania: 3,5 kg/24 h
- Zdolność przechowywania w przypadku awarii: 24 h

Parametry techniczne

- Pojemność całkowita: 267 l
- Zużycie energii**: 231 kWh/rok
- Poziom hałas: 38 dB (A) re 1 pW
- Klasa klimatyczna: SN-T
- Drzwi zamocowane prawostronnie, z możliwością zamiany strony
- Zawiasy płaskie

Wyposażenie standardowe

- 2 pojemniki na jajka
- 2 wkłady akumulacyjne zimna

Wymiary urządzenia (WxSxG)*:** 1772 x 541 x 545 mm

Rysunek montażowy: na stronie www.bosch-home.pl

KIV 38X20 Serie | 2



Komfort użytkowania

- Oświetlenie wewnętrzne
- Podwieszany pojemnik pod półką

Chłodziarka

- Pojemność: 217 l
- Automatyczne odszranianie
- 5 półek z bezpiecznego szkła, w tym 4 o regulowanej wysokości
- **MultiBox** – przezroczysty pojemnik na warzywa z falowanym dnem
- Chromowany steżak na butelki
- 5 półek na drzwiach

Zamrażarka

- Pojemność: 59 l
- 3 przezroczyste szuflady
- Kalendarz zamrażania żywności
- Zdolność zamrażania: 3 kg/24 h
- Zdolność przechowywania w przypadku awarii: 13 h

Parametry techniczne

- Pojemność całkowita: 276 l
- Zużycie energii**: 275 kWh/rok
- Poziom hałas: 40 dB (A) re 1 pW
- Klasa klimatyczna: ST
- Drzwi zamocowane prawostronnie, z możliwością zamiany strony
- Zawiasy ślizgowe

Wyposażenie standardowe

- 1 pojemnik na jajka
- 1 pojemnik na kostki lodu
- 1 pojemnik na masło i ser

Wymiary urządzenia (WxSxG)*:** 1772 x 541 x 545 mm

Rysunek montażowy: na stronie www.bosch-home.pl

*Klasa efektywności energetycznej w skali od A+++ do D.

**W oparciu o standardowy, 24-godzinny test. Faktyczne zużycie energii zależy od sposobu użytkowania urządzenia i jego umiejscowienia.

***W celu osiągnięcia podanych wartości zużycia energii, należy zachować minimalny odstęp 3,5 cm między tyłem chłodziarki a ścianą, co należy uwzględnić przy planowaniu wymiarów niszy. Bez zachowania minimalnego odstępu funkcjonalność urządzenia nie zmienia się, zwiększy się nieznacznie zużycie energii.

Pokazane w katalogu zdjęcia urządzeń są poglądowe.

Chłodziarko–zamrażarki z dolną zamrażarką



KIV 34X20 Serie | 2



Komfort użytkowania

- Oświetlenie wewnętrzne
- Podwieszany pojemnik pod półką

Chłodziarka

- Pojemność: 199 l
- Automatyczne odszranianie
- 5 półek z bezpiecznego szkła, w tym 4 o regulowanej wysokości
- **MultiBox** – przezroczysty pojemnik na warzywa z falowanym dnem
- Chromowany stelaż na butelki
- 4 półki na drzwiach

Zamrażarka

- Pojemność: 66 l
- 3 przezroczyste szuflady
- Kalendarz zamrażania żywności
- Zdolność zamrażania: 3,0 kg/24 h
- Zdolność przechowywania w przypadku awarii: 16 h

Parametry techniczne

- Pojemność całkowita: 265 l
- Zużycie energii**: 274 kWh/rok
- Poziom hałasu: 40 dB (A) re 1 pW
- Klasa klimatyczna: ST
- Drzwi zamocowane prawostronnie, z możliwością zamiany strony
- Zawiasy ślizgowe

Wyposażenie standardowe

- 1 pojemnik na jajka
- 1 pojemnik na kostki lodu
- 1 pojemnik na masło i ser

Wymiary urządzenia (WxSxG)*:** 1772 x 541 x 545 mm

Rysunek montażowy: na stronie www.bosch-home.pl

KIV 28V20FF Serie | 2



Komfort użytkowania

- Oświetlenie wewnętrzne

Chłodziarka

- Pojemność: 175 l
- Automatyczne odszranianie
- 4 półki z bezpiecznego szkła, w tym 3 o regulowanej wysokości
- **MultiBox** – przezroczysty pojemnik na warzywa z falowanym dnem
- 4 półki na drzwiach

Zamrażarka

- Pojemność: 59 l
- 3 przezroczyste szuflady
- Zdolność zamrażania: 3 kg/24 h
- Zdolność przechowywania w przypadku awarii: 13 h

Parametry techniczne

- Pojemność całkowita: 234 l
- Zużycie energii**: 257 kWh/rok
- Poziom hałasu: 40 dB (A) re 1 pW
- Klasa klimatyczna: ST
- Drzwi zamocowane prawostronnie, z możliwością zamiany strony
- Zawiasy ślizgowe

Wyposażenie standardowe

- 1 pojemnik na jajka

Wymiary urządzenia (WxSxG)*:** 1578 x 541 x 545 mm

Rysunek montażowy: na stronie www.bosch-home.pl

*Klasa efektywności energetycznej w skali od A+++ do D.

**W oparciu o standardowy, 24-godzinny test. Faktyczne zużycie energii zależy od sposobu użytkowania urządzenia i jego umiejscowienia.

***W celu osiągnięcia podanych wartości zużycia energii, należy zachować minimalny odstęp 3,5 cm między tyłem chłodziarki a ścianą, co należy uwzględnić przy planowaniu wymiarów niszy. Bez zachowania minimalnego odstępu funkcjonalność urządzenia nie zmieni się, zwiększy się nieznacznie zużycie energii.

Pokazane w katalogu zdjęcia urządzeń są poglądowe.

Chłodziarki z górnym zamrażalnikiem



KIL 82AF30 Serie 6	KUL 15A65 Serie 6	KIL 42VF30 Serie 4
<p>Komfort użytkowania</p> <ul style="list-style-type: none"> - Sterowanie TouchControl - Elektroniczna regulacja temperatury - Wyświetlacz cyfrowy - Alarm otwartych drzwi - Oświetlenie LED - Wewnętrzne metalowe aplikacje - FreshSense – stała temperatura, dzięki inteligentnemu systemowi czujników 	<p>Komfort użytkowania</p> <ul style="list-style-type: none"> - Oświetlenie wewnętrzne - SoftClosing Door – wspomaganie zamykania drzwi - Wewnętrzne metalowe aplikacje 	<p>Komfort użytkowania</p> <ul style="list-style-type: none"> - Elektroniczna regulacja temperatury - Wyświetlacz LED - Oświetlenie LED - FreshSense – stała temperatura, dzięki inteligentnemu systemowi czujników
<p>Zamrażalnik</p> <ul style="list-style-type: none"> - Pojemność: 34 l - 1 półka z bezpiecznego szkła - Zdolność zamrażania: 3 kg/24 h - Zdolność przechowywania w przypadku awarii: 22 h 	<p>Zamrażalnik</p> <ul style="list-style-type: none"> - Pojemność: 15 l - Zdolność zamrażania: 2 kg/24 h - Zdolność przechowywania w przypadku awarii: 10 h 	<p>Zamrażalnik</p> <ul style="list-style-type: none"> - Pojemność: 15 l - Zdolność zamrażania: 2,4 kg/24 h - Zdolność przechowywania w przypadku awarii: 13 h
<p>Chłodziarka</p> <ul style="list-style-type: none"> - Pojemność: 252 l - Superchłodzenie - Automatykne odszranianie - 5 półek z bezpiecznego szkła, w tym 4 o regulowanej wysokości 1 półka VarioShelf - 1 półka EasyAccess Shelf - Szuflada VitaFresh plus na prowadnicach teleskopowych - MultiBox – przezroczysty pojemnik na warzywa z falowanym dnem - 5 półek na drzwiach, w tym 1 zamykana na masło i ser 	<p>Chłodziarka</p> <ul style="list-style-type: none"> - Pojemność: 108 l - Automatykne odszranianie - 2 półki z bezpiecznego szkła, w tym 1 o regulowanej wysokości - MultiBox – przezroczysty pojemnik na warzywa z falowanym dnem - 3 półki na drzwiach 	<p>Chłodziarka</p> <ul style="list-style-type: none"> - Pojemność: 180 l - Automatykne odszranianie - 5 półek z bezpiecznego szkła, w tym 4 o regulowanej wysokości - MultiBox – przezroczysty pojemnik na warzywa z falowanym dnem - 4 półki na drzwiach
<p>Parametry techniczne</p> <ul style="list-style-type: none"> - Pojemność całkowita: 286 l - Zużycie energii**: 209 kWh/rok - Poziom hałasu: 36 dB (A) re 1 pW - Klasa klimatyczna: SN-ST - Drzwi zamocowane prawostronnie, z możliwością zamiany strony - Zawiasy płaskie 	<p>Parametry techniczne</p> <ul style="list-style-type: none"> - Pojemność całkowita: 123 l - Zużycie energii**: 140 kWh/rok - Poziom hałasu: 38 dB(A) re 1 pW - Klasa klimatyczna: SN-ST - Drzwi zamocowane prawostronnie, z możliwością zamiany strony - Zawiasy płaskie 	<p>Parametry techniczne</p> <ul style="list-style-type: none"> - Pojemność całkowita: 195 l - Zużycie energii**: 172 kWh/rok - Poziom hałasu: 38 dB (A) re 1 pW - Klasa klimatyczna: SN-ST - Drzwi zamocowane prawostronnie, z możliwością zamiany strony - Zawiasy płaskie
<p>Wyposażenie standardowe</p> <ul style="list-style-type: none"> - 2 pojemniki na jajka - 1 pojemnik na kostki lodu 	<p>Wyposażenie standardowe</p> <ul style="list-style-type: none"> - 1 pojemnik na jajka - 1 pojemnik na kostki lodu 	<p>Wyposażenie standardowe</p> <ul style="list-style-type: none"> - 2 pojemniki na jajka - 1 pojemnik na kostki lodu
<p>Wymiary urządzenia (WxSxG)***: 1772 x 558 x 545 mm Rysunek montażowy: na stronie www.bosch-home.pl</p>	<p>Wymiary urządzenia (WxSxG)***: 820 x 598 x 548 mm Rysunek montażowy: na stronie www.bosch-home.pl</p>	<p>Wymiary urządzenia (WxSxG)***: 1221 x 541 x 545 mm Rysunek montażowy: na stronie www.bosch-home.pl</p>

*Klasa efektywności energetycznej w skali od A+++ do D.

**W oparciu o standardowy, 24-godzinny test. Faktyczne zużycie energii zależy od sposobu użytkowania urządzenia i jego umiejscowienia.

***W celu osiągnięcia podanych wartości zużycia energii, należy zachować minimalny odstęp 3,5 cm między tyłem chłodziarki a ścianą, co należy uwzględnić przy planowaniu wymiarów niszy.

Bez zachowania minimalnego odstępu funkcjonalność urządzenia nie zmieni się, zwiększy się nieznacznie zużycie energii.

Pokazane w katalogu zdjęcia urządzeń są poglądowe.

Chłodziarka z górnym zamrażalnikiem



Chłodziarka z komorą świeżości VitaFresh pro



KIL 18V20FF Serie | 2



Komfort użytkowania

- Oświetlenie wewnętrzne
- Wewnętrzne metalowe aplikacje

Zamrażalnik

- Pojemność: 17 l
- Zdolność zamrażania: 2 kg/24 h
- Zdolność przechowywania w przypadku awarii: 10 h

Chłodziarka

- Pojemność: 112 l
- Automatyczne odszranianie
- 3 półki z bezpiecznego szkła, w tym 2 o regulowanej wysokości
- **MultiBox** – przezroczysty pojemnik na warzywa z falowanym dnem
- 4 półki na drzwiach

Parametry techniczne

- Pojemność całkowita: 129 l
- Zużycie energii**: 191 kWh/rok
- Poziom hałasu: 39 dB (A) re 1 pW
- Klasa klimatyczna: ST
- Drzwi zamocowane prawostronnie, z możliwością zamiany strony
- Zawiasy ślizgowe

Wyposażenie standardowe

- 1 pojemnik na jajka

Wymiary urządzenia (WxSxG)*:** 874 x 541 x 542 mm
Rysunek montażowy: na stronie www.bosch-home.pl

KIF 41AF30 Serie | 8



Komfort użytkowania

- Sterowanie **TouchControl**
- Elektroniczna regulacja temperatury
- Wyświetlacz cyfrowy
- Alarm otwartych drzwi
- **Oświetlenie LED**
- **FreshSense** – stała temperatura, dzięki inteligentnemu systemowi czujników
- Wewnętrzne metalowe aplikacje

Chłodziarka

- Pojemność: 187 l
- **Superchłodzenie**
- Automatyczne odszranianie
- 4 półki z bezpiecznego szkła, w tym 3 o regulowanej wysokości
- 3 półki na drzwiach

Komora świeżości VitaFresh pro

- Pojemność: 59 l
- Strefa świeżości **VitaFresh pro** o temperaturze bliskiej 0°C:
 - Strefa wilgotna (warzywa i owoce)
 - Strefa sucha (mięso, ryby i nabiał)

Parametry techniczne

- Pojemność całkowita: 187 l
- Zużycie energii**: 120 kWh/rok
- Poziom hałasu: 37 dB (A) re 1 pW
- Klasa klimatyczna: SN-T
- Drzwi zamocowane prawostronnie, z możliwością zamiany strony
- Zawiasy płaskie

Wyposażenie standardowe

- 2 pojemniki na jajka

Wymiary urządzenia (WxSxG)*:** 1221 x 558 x 545 mm
Rysunek montażowy: na stronie www.bosch-home.pl

*Klasa efektywności energetycznej w skali od A+++ do D.

**W oparciu o standardowy, 24-godzinny test. Faktyczne zużycie energii zależy od sposobu użytkowania urządzenia i jego umiejscowienia.

***W celu osiągnięcia podanych wartości zużycia energii, należy zachować minimalny odstęp 3,5 cm między tyłem chłodziarki a ścianą, co należy uwzględnić przy planowaniu wymiarów niszy. Bez zachowania minimalnego odstępu funkcjonalność urządzenia nie zmieni się, zwiększy się nieznacznie zużycie energii.

Pokazane w katalogu zdjęcia urządzeń są poglądowe.

Chłodziarka



KIR 24V21FF Serie | 2



Komfort użytkownika

- Oświetlenie wewnętrzne
- Podwieszany pojemnik

Chłodziarka

- Pojemność: 221 l
- 6 półek z bezpiecznego szkła, w tym 5 o regulowanej wysokości
- 4 półki na drzwiach
- **MultiBox** – przezroczysty pojemnik na warzywa z pofalowanym dnem
- Podstawka na butelki

Parametry techniczne

- Pojemność całkowita: 221 l
- Zużycie energii**: 131 kWh/rok
- Poziom hałasu: 36 dB(A) re 1 pW
- Klasa klimatyczna: SN-ST
- Drzwi zamocowane prawostronnie, z możliwością zamiany strony
- Zawiasy ślizgowe

Wyposażenie standardowe

- 1 pojemnik na jajka

Wymiary urządzenia (WxSxG):** 1221 x 541 x 542 mm

Rysunek montażowy: na stronie www.bosch-home.pl

Zamrażarka



GIV 11AF30 Serie | 6



Komfort użytkownika

- Alarm optyczny i dźwiękowy wzrostu temperatury wewnątrz urządzenia
- Możliwość zintegrowania z chłodziarką
- Elektroniczna regulacja temperatury
- Wyświetlacz LED

Zamrażarka

- Pojemność: 72 l
- **Supermrozenie**
- 3 przezroczyste szuflady
- **VarioZone** – wyjmowane półki i szuflady dla uzyskania większej
- Kalendarz zamrażania żywności
- Technologia **LowFrost**
- Zdolność zamrażania: 8 kg/24 h
- Zdolność przechowywania w przypadku awarii: 21 h

Parametry techniczne

- Pojemność całkowita: 72 l
- Zużycie energii**: 144 kWh/rok
- Poziom hałasu: 36 dB (A) re 1 pW
- Klasa klimatyczna: SN-T
- Drzwi zamocowane prawostronnie, z możliwością zamiany strony
- Zawiasy płaskie

Wyposażenie standardowe

- 1 pojemnik na kostki lodu
- 2 wkłady akumulacyjne zimna

Wymiary urządzenia (WxSxG):** 712 x 558 x 545 mm

Rysunek montażowy: na stronie www.bosch-home.pl

*Klasa efektywności energetycznej w skali od A+++ do D.

**W oparciu o standardowy, 24-godzinny test. Faktyczne zużycie energii zależy od sposobu użytkowania urządzenia i jego umiejscowienia.

***W celu osiągnięcia podanych wartości zużycia energii, należy zachować minimalny odstęp 3,5 cm między tyłem chłodziarki a ścianą, co należy uwzględnić przy planowaniu wymiarów niszy. Bez zachowania minimalnego odstępu funkcjonalność urządzenia nie zmienia się, zwiększy się nieznacznie zużycie energii.

Pokazane w katalogu zdjęcia urządzeń są poglądowe.

Wolnostojąca chłodziarka do wina



Zawsze idealna temperatura.

To specjalistyczne urządzenie służy wyłącznie przechowywaniu wina. Wyposażone w odpowiednie elementy komory chłodziarki są w stanie utrzymać pożądaną temperaturę i wilgotność dzięki stałym pomiarom z systemem regulacji. Do dyspozycji są dwie izolowane komory dla konkretnych gatunków win, z niezależną kontrolą temperatury. O stały dopływ świeżego powietrza dba aktywny filtr węglowy, a przyciemniana szyba skutecznie izoluje butelki od światła. Nowoczesny model marki Bosch utrzymuje wino w pełnej gotowości do serwowania – zawsze w idealnej dla danego gatunku temperaturze.

KSW 38940 Serie | 8



Komfort użytkowania

- Elektroniczna regulacja temperatury, odczyt LED
- **Oświetlenie LED**
- Dwie strefy regulacji temperatury
- Płynna regulacja temperatury w zakresie od +5°C do +22°C w obydwu strefach
- Szklane drzwi w ramach, koloru aluminium, podwójna izolacja, filtr UV
- Zewnętrzny uchwyt z aluminium
- Zamek

Chłodziarka

- Pojemność: 197 butelek 0,75 l
- Automagiczne odszranianie
- 6 drewnianych półek na butelki o regulowanej wysokości
- Półka do prezentacji lub przechowywania otwartych butelek
- Dynamiczne chłodzenie, wentylator
- Dwa wewnętrzne, ruchome termometry
- Aktywny filtr węglowy

Parametry techniczne

- Pojemność całkowita: 368 l
- Zużycie energii^{**}: 212 kWh/rok
- Poziom hałasu: 42 dB(A) re 1 pW
- Klasa klimatyczna: SN-T
- Drzwi zamocowane prawostronnie, z możliwością zamiany strony

Wymiary urządzenia (WxSxG)^{*}**: 1860 x 595 x 600 mm
Rysunek montażowy: na stronie www.bosch-home.pl

Wyposażenie chłodziarek i zamrażarek

	KIN 86KF31	KIS 87KF31	KIS 86KF31	KIN 86KS30	KIV 86KF30	KIV 38X20	KIV 34X20	KIV 28V20FF	KIL 82AF30	KUL 15A65	KIL 42VF30	KIL 18V20FF	KIF 41AF30	KIR 24V21FF	GIV 11AF30	KSW 38940
Pojemnik na jajka	2	2	2	2	2	1	1	1	2	1	2	1	2	1		
Pojemnik na kostki lodu	1	1	1			1	1		1	1	1				1	
Wkłady akumulacyjne zimna	2	2	2	2	2										2	
Pojemnik na masło i ser						1	1									

*Klasa efektywności energetycznej w skali od A+++ do D.

**W oparciu o standardowy, 24-godzinny test. Faktyczne zużycie energii zależy od sposobu użytkowania urządzenia i jego umiejscowienia.

***W celu osiągnięcia podanych wartości zużycia energii, należy zachować minimalny odstęp 3,5 cm między tyłem chłodziarki a ścianą, co należy uwzględnić przy planowaniu wymiarów niszy. Bez zachowania minimalnego odstępu funkcjonalność urządzenia nie zmieni się, zwiększy się nieznacznie zużycie energii.

Pokazane w katalogu zdjęcia urządzeń są poglądowe.

Wiele zmywarek potrafi myć plastik, ale tylko ta potrafi go wysuszyć.

Pudełka śniadaniowe, miski, butelki dla niemowląt – te praktyczne przedmioty z tworzyw sztucznych są obecne w kuchni od lat. Ich użyteczność jest bezdyskusyjna, ale wymagają jednak pewnego wysiłku przy pielęgnacji. Większość zmywarek nie radzi sobie z ich suszeniem: plastik po zakończeniu cyklu pozostaje mokry i wymaga ręcznego wytarcia. A jak wiadomo, nikt nie przepada za dodatkowymi pracami w domu. Teraz mamy na to sposób.





PerfectDry – najlepsza suszarka wśród zmywarek

Nowe zmywarki **PerfectDry** z technologią **Zeolith®** nastawione są na perfekcyjne suszenie. Doskonała wydajność suszenia naczyń to zasługa silnego, ale delikatnego, wielokierunkowego strumienia powietrza 3D. Nowe modele wysuszą wszystko, nawet naczynia z tworzyw sztucznych, które zwykle wymagały dodatkowego wycierania po zakończeniu cyklu. Przy użyciu funkcji **Suszenie Extra** Twoje plastikowe naczynia będą nie tylko idealnie czyste, ale też zupełnie suche i gotowe do wyjęcia ze zmywarki natychmiast po zakończeniu programu. W ten sposób zwalniają Cię z dodatkowego wysiłku przez cały okres użytkowania urządzenia.



PerfectDry. Nie tylko idealne suszenie.



Dla pięknego szkła i spokojnego domu.



Glass Care – pielęgnacja i ochrona szkła

Przy codziennym użytkowaniu, utrzymanie dobrej kondycji domowego szkła nie jest takie łatwe.

Nasze zmywarki **PerfectDry** potrafią temu zaradzić, otaczając szkło szczególną troską. W nowym programie **Szkoło 40°C** oferują ostrożne mycie i suszenie delikatnego szkła z gwarancją doskonałych wyników. O bezpieczeństwo wysokich kieliszków do wina zadba dodatkowo specjalny stojak **GlassSecure Tray**, utrzymując je w stabilnej, zapobiegającej zarysowaniom pozycji. Ale to nie wszystko. System ochrony szkła **GlassCare** zapewnia szklanym naczyniom długotrwały blask poprzez specjalny zawór regulujący twardość wody. Dzięki temu szkło zachowuje lśniącą przejrzystość nawet po wielu cyklach zmywania.



Program Cichy 50°C – ciche zmywanie

Kuchnia od dawna jest czymś więcej niż tylko miejscem do gotowania. Teraz stanowi fragment

przestrzeni domowego życia, gdzie odpoczywamy, czytamy, pracujemy, śpimy, słuchamy muzyki, bawimy się z dziećmi lub jemy kolację z naszymi gośćmi. Stąd powstała idea wyposażenia naszych zmywarek w tryb szczególnie cichej pracy. Program **Cichy 50°C** pozwala obniżyć głośność pracy urządzenia co najmniej 1,5 raza w stosunku do głośności programu referencyjnego Eco 50°C. Jest to szczególnie cenne w nocy oraz w domach z kuchnią połączoną z salonem.

Wybierz według potrzeb.

Różnorodność potrzeb wciąż inspiruje markę Bosch do urozmaicenia oferty. Na rynku jest dostępna imponująca gama naszych klasycznych modeli o szerokości 60 cm, ale amatorzy mniejszych zmywarek o szerokości 45 cm też mają w czym wybierać. Jest jeszcze propozycja dla zwolenników urządzeń kompaktowych, które pozwalają na usytuowanie zmywarki w dowolnym miejscu kuchennej zabudowy.



Dla większej rodziny – klasyka o szerokości 60 cm

Są bardzo szybkie, wyjątkowo oszczędne, komfortowe w eksploatacji i świetnie wiedzą, jak dbać o każdy rodzaj naczyń. Od Ciebie wymagają jedynie załadunku, a mają wyjątkowo pojemne i wygodne w zagospodarowaniu wnętrzu, zdolne pomieścić zastawę dla kilkunastu osób. Zaskakują łatwością obsługi, dużą ilością programów oraz funkcji, przystosowujących proces zmywania do potrzeb. Dzięki temu Twoje naczynia lśnią czystością, a szkło nie traci przejrzystości i blasku.



Moc XL w rozmiarze S

Innowacyjne zmywarki marki Bosch mają zaledwie 45 cm szerokości, a gwarantują 100% wydajności przy minimalnym zużyciu wody i energii. Wspomagane przez autorskie patenty **DuoPower™** i **EcoSilence Drive™** umyją i wysuszą nawet 10 kompletów naczyń. Nowe modele z tej grupy produkowane są według rygorystycznych niemieckich standardów w największej i najnowocześniejszej europejskiej fabryce zmywarek w Dillingen, a dzięki doskonałemu wzornictwu i precyzji wykonania cieszą się wyjątkowym uznaniem użytkowników.

Różne modele, ten sam komfort.



Różne warianty paneli sterowania w zmywarkach o szerokości 60 cm i 45 cm

Wolisz zmywarki sterowane od frontu czy modele w pełni zintegrowane? Panele sterowania stosowane w zmywarkach Bosch usatysfakcjonują zarówno zwolenników ekspozycji poszczególnych urządzeń, jak i amatorów kombinacji o jednolitej powierzchni. Dla pierwszej grupy mamy szereg eleganckich rozwiązań z panelami zajmującymi górną część frontu urządzenia, natomiast modele w pełni zintegrowane ujawniają panel dopiero po otwarciu drzwi – cały system sterowania zainstalowany został w górnej krawędzi frontu obudowy. Oba warianty zapewniają intuicyjnie łatwy wybór ustawień, a ekran wyświetlacza pokazuje informację o aktywności zmywarki.

Atuty zmywarek modułowych – dowolność zabudowy, luksusowa ergonomia

Modułowe zmywarki Bosch **ActiveWater Smart** to innowacyjne urządzenia bez ograniczeń dotyczących miejsca instalacji. Dwa modele o nietypowej **wysokości 60 cm lub 45 cm** pozwalają na zabudowę w dowolnym miejscu: w kombinacji pionowej, w poziomej – wraz z innymi urządzeniami modułowymi, albo standardowo – pod blatem. Nasze kompaktowe modele bardzo oszczędnie gospodarują wodą i energią elektryczną, zapewniając skuteczność zmywania i suszenia klasy A. Oferują liczne programy, a funkcja **VarioSpeed Plus** pozwala na trzykrotne przyspieszenie procesu mycia*.



* Funkcje przyspieszające cykl nie mają zastosowania w programach: Mycie Wstępne, Skrócony 45°C, TurboSpeed 20min i Godzinny 65°C. Pokazane w katalogu zdjęcia urządzeń są poglądowe.

Czyste wzornictwo. Funkcjonalne rozwiązania.



Projektowanie nie kończy się na ładnej formie. Dla marki Bosch oznacza dbałość o każdy detal w drodze do uzyskania produktu doskonałego – zarówno pod względem estetycznym, jakościowym, jak i funkcjonalnym. Zmywarki **PerfectDry**, jak wszystkie nasze urządzenia, nie tylko pięknie wyglądają, ale też co dzień udowadniają swoją przydatność, ułatwiając i uprzyjemniając nam życie.



Wyświetlacz TFT

Wyświetlacz z zegarem udostępnia łatwe korzystanie z tekstowego menu i pokazuje wszystkie informacje dotyczące aktywności zmywarki.



Wyświetlacz LED

Nasz nowy wyświetlacz **LED** oferuje prosty wybór programów. Na ekranie z zegarem widać pozostały czas i krótkie informacje o przebiegu cyklu.



Wyświetlacz 7-segmentowy

Na tego typu wyświetlaczu widoczny jest pozostały czas do końca cyklu oraz podstawowe informacje o aktualnym etapie zmywania.

Technologia wydajności i komfortu.



Energooszczędne suszenie Zeolith®

Zmywarki marki Bosch, zarówno **pełnowymiarowe**, jak i **o szerokości 45 cm**, wyznaczają nowy standard zmywania nie tylko w gospodarowaniu wodą. Dzięki specjalnej technologii suszenia **Zeolith®**, wykorzystującej minerał zeolit, są jednymi z najbardziej energooszczędnych na świecie! Zeolit ma naturalną zdolność pochłaniania wilgoci oraz uwalniania ogromnej ilości energii. Podczas procesu suszenia wilgotne powietrze przechodzi przez pojemnik z minerałem. Granulki zeolitu wchłaniają wilgoć, a zgromadzona energia jest uwalniana w postaci ciepła, które zostaje skierowane do komory zmywarki i z powodzeniem suszy naczynia. W tym tkwi sekret rekordowo niskiego zużycia energii, o 30% przewyższającego wyniki urządzeń z efektywnością energetyczną klasy A.



Energooszczędny i supercichy silnik EcoSilence Drive™

Opatentowany napęd silnika **EcoSilence Drive™** gwarantuje wyjątkowo cichą i energooszczędną pracę zmywarki. W odróżnieniu od silników konwencjonalnych, pracuje bez szczotek, co redukuje tarcie. To właśnie dlatego jest tak niewiarygodnie cichy i zużywa niewiele energii. Bez względu na wybrany program, silnik **EcoSilence Drive™** zadba o uzyskanie najlepszego rezultatu zmywania najmniejszym kosztem.



Nieprzemakalne w 100%

Elektroniczny system bezpieczeństwa **AquaStop** stosowany w zmywarkach Bosch gwarantuje niezawodną ochronę przed zalaniem mieszkania. Składa się z elektrozaworu na wężu doprowadzającym wodę oraz zabezpieczeń we wnętrzu. Wąż wyposażony jest dodatkowo w płaszcz ochronny. Pojawienie się wody wewnątrz komory aktywuje czujnik przy kranie, który natychmiast zamyka jej dopływ, zapobiegając wyciekowi. Czujnik zamyka też dopływ wody po zasygnalizowaniu nieszczelności węża. Zmywarki marki Bosch z systemem **AquaStop** objęte są specjalną dożywotnią gwarancją producenta* obejmującą likwidację szkód spowodowanych ewentualnym wyciekem wody z urządzenia.





System hydrauliczny ActiveWater

System hydrauliczny **ActiveWater** ma na celu polepszenie wydajności zmywarki. Na skuteczność systemu ma wpływ kilka czynników: przyspieszenie grzania wody, jej ukierunkowana dystrybucja, nowy sposób filtrowania oraz zwiększona moc pompowania. Modyfikacja obiegu wody pozwoliła znacząco obniżyć zużycie wody i energii, przyczyniając się tym samym do ochrony środowiska.



Wymiennik ciepła dla higieny suszenia

Dzięki niemu naczynia suszone są w bardzo higienicznych warunkach. Wymiennik pozwala też wykorzystywać ogrzaną wodę do kolejnych etapów zmywania, oszczędzając znaczną ilość energii.

Technika naprzemiennego mycia

Strumienie wody spryskują naczynia bardzo precyzyjnie: na przemian w górnym i dolnym koszu. Przedłuża to działanie środka myjącego oraz oszczędza do 20% wody. Falisty kształt ramion spryskujących dodatkowo poprawia efekt zmywania.



Czujnik AquaSensor

Zmywarki Bosch mają pełną kontrolę nad całym procesem zmywania. Specjalny czujnik **AquaSensor** wielokrotnie podczas jednego mycia bada stopień zabrudzenia wody i kontroluje jej zużycie. Dzięki temu Twoje naczynia zawsze będą czyste, a urządzenie nie zużyje ani kropli wody więcej niż to konieczne.



Sensor załadunku

Zmywarki Bosch nastawione są na optymalizację zmywania, dlatego wyposażone zostały w czujniki mierzące minimalną, niezbędną ilość wody w urządzeniu. Niezależnie od wielkości załadunku, poziom wody w zmywarce będzie zawsze optymalny.



System DuoPower™ – patent na dokładne mycie*

Rozbudowany system zraszania **DuoPower™** w górnym koszu optymalizuje cyrkulację wody dla osiągnięcia idealnych rezultatów zmywania. Dzięki nim, woda dociera do każdego zakamarka komory, nie pomijając żadnego naczynia. Dwa górne ramiona zraszające w połączeniu z dolnym gwarantują perfekcyjnie lśniące mycie, a polepszona cyrkulacja wody zapewnia też ochronę delikatnego szkła i porcelany.



Asystent Dozowania

Służy do optymalizacji działania tabletek do mycia naczyń. Tabletka spada prosto do specjalnego pojemnika w górnym koszu, w którym następuje jej stopniowe, kontrolowane rozpuszczenie. Prawidłowo wymieszany z wodą detergent działa na naczynia z większą siłą, gwarantując perfekcyjny efekt zmywania każdego załadunku.

10 lat gwarancji

na zabezpieczenie wnętrza zmywarki przed przedziewieniem.

Szczegółowe zasady rejestracji oraz gwarancji dostępne na stronie www.bosch-home.pl/10latgwarancji



Spokój na lata

Dzięki wdrożeniu innowacyjnych rozwiązań zapobiegających przedziewieniu wnętrza, możemy podarować użytkownikom wiele lat spokoju. Warunkiem uzyskania dodatkowej, 10-letniej gwarancji jest rejestracja zmywarki online na www.bosch-home.pl

* System dostępny w zmywarkach 45 cm. Pokazane w katalogu zdjęcia urządzeń są poglądowe.

Łatwość i wygoda użytkowania.



Zdalnie sterowane zmywanie z kompletem informacji

Są ważniejsze rzeczy w życiu niż mycie naczyń. Wystarczy włączyć **Home Connect** i przejść do **EasyStart**, żeby wybrać najodpowiedniejszy program dla określonego załadunku. Twoja zmywarka, jeśli to konieczne, może wysyłać Ci informacje o przebiegu programu. Dzięki zdalnej kontroli możesz poświęcić swój czas na bardziej istotne działania.



Touchpoints – elastyczność widoczna na pierwszy rzut oka

We wszystkich koszach **VarioFlex Pro** oraz niektórych koszach **VarioFlex** ruchome elementy zostały oznakowane czerwonymi punktami **Touchpoints**, dzięki czemu użytkownik od razu dostrzega, które miejsca podlegają regulacji. Wykorzystując składane stelaże oraz zmieniając wysokość górnego kosza, szybko znajdziesz optymalny sposób na rozmieszczenie naczyń i najlepiej wykorzystasz przestrzeń całej komory.



Dodatkowy poziom załadunku



W zmywarkach marki Bosch wykorzystasz optymalnie całą wnętrze dzięki wprowadzeniu **dodatkowego poziomu załadunku**. Każdy z wariantów szuflady: **Vario3** lub **Vario3 Pro** z powodzeniem zastąpi kosz na sztućce, a w zmywarce o standardowych wymiarach zmieścisz teraz do 14 kompletów naczyń. Trzeci poziom załadunku nadaje się też do mycia filiżanek oraz wszelkich akcesoriów kuchennych. Dodatkowo w szufladzie **Vario3 Pro** czerwonym kolorem oznakowano wszystkie ruchome elementy: składane uchwyty i boki o regulowanej wysokości. W ten sposób z łatwością ułożysz w niej jeszcze więcej sztućców i drobnych naczyń.

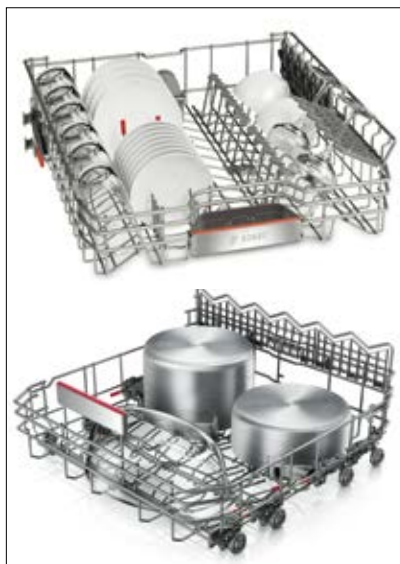

Kosze VarioFlex Pro – komfort i elastyczność załadunku

Zmywarki pełnowymiarowe z koszami **VarioFlex Pro** zapewniają jeszcze większą elastyczność załadunku. Dzięki 8 składanym elementom w dolnym koszu oraz 6 w górnym, bez trudu przystosujesz przestrzeń do konkretnych potrzeb. Dodatkowym udogodnieniem jest dwurzędowy system uchwytów służący bezpiecznemu ustabilizowaniu 12 wysokich kieliszków. Złożenie wszystkich ruchomych elementów w obu koszach sprzyja wygodnemu rozmieszczeniu i skutecznemu myciu garnków, waz czy patelni.

Również mniejsze modele zmywarek o szerokości 45 cm wyposażone są w kosze **VarioFlex Pro**. W tym przypadku w dolnym koszu mamy do dyspozycji 4, a w górnym 3 składane elementy. Zadbano też o bezpieczne mycie szkła, umieszczając w dolnym koszu dwa rzędy uchwytów na 8 kieliszków.



Łatwa regulacja góra-dół z 3-stopniowym systemem RackMatic

Nowy system regulacji położenia górnego kosza, 3-stopniowy **RackMatic** służy dopasowaniu wnętrza do aktualnych potrzeb. System pozwala ustawić kosz w 3 pozycjach, a wybrane ustawienie można łatwo zmienić, nawet gdy jest on pełen.



TimeLight i InfoLight – pełen komfort informacji

Zmywarki Bosch z funkcją **TimeLight** wyświetlają na podłodze informacje o wybranym programie, aktualnym stanie zmywania oraz czasie do końca cyklu.



W innej grupie urządzeń dostępna jest funkcja **InfoLight**, która za pomocą czerwonej wiązki światła, wyświetlanej na podłodze, sygnalizuje aktywność zmywarki. Po zakończeniu programu światło gaśnie.



DoorAssist* – innowacyjny system otwierania drzwi

Pozwala na zainstalowanie frontów meblowych bez uchwytu. Zmywarkę można teraz łatwo i wygodnie otworzyć poprzez delikatne naciśnięcie frontu. Impuls aktywuje zwolnienie zatrzasku i drzwi uchylają się łagodnie i cicho. Zabudowa bezuchwytowa, coraz bardziej popularna, otwiera nowe możliwości przy aranżacji, sprzyjając bezproblemowemu wpasowaniu urządzenia w koncepcję zabudowy kuchni.



EmotionLight™ – Iśniąca czystość w nowym świetle

Światło odgrywa coraz ważniejszą rolę przy aranżacji wnętrza kuchni. Dlatego we wnętrzach niektórych zmywarek wbudowane zostały diody emitujące łagodne, białe światło. Aktywują się automatycznie, przy otwieraniu urządzenia i eksponują Iśniąca czystością naczynia.

Zabezpieczenie przed dziećmi

Bosch pomyślał także o bezpieczeństwie dzieci. Specjalne systemy zabezpieczające blokują możliwość zmiany wybranego programu, a także uniemożliwiają otwarcie drzwi podczas pracy zmywarki.

Programy i funkcje na wszelkie potrzeby.



Nowy program MachineCare

Stosowanie bezfosforanowych środków myjących oraz częste korzystanie z programów krótkich i niższych temperatur sprzyja szybszemu gromadzeniu się osadów z tłuszczu i wapnia, obniżających jakość mycia. Aby temu zapobiec, wprowadziliśmy program **MachineCare**, służący cyklicznemu czyszczeniu zmywarki. Teraz, po naciśnięciu jednego przycisku, zmywarka będzie jak nowa! Wystarczy opróżnić komorę, dodać specjalny detergent i uruchomić program, a po zaledwie 90 minutach wnętrze zostanie uwolnione od wszelkich zanieczyszczeń. Migający sygnał optyczny przypomni o konieczności stosowania nowego programu – dla przedłużenia bezusterkowego i wydajnego działania zmywarki.





Zmywaj do 3 razy szybciej z VarioSpeed i VarioSpeed Plus.

W nowych czasach liczy się tempo i efektywność, stąd pomysł na nowe funkcje redukujące czas trwania cyklu. Funkcję **VarioSpeed** i **VarioSpeed Plus** można dołączyć do każdego programu.*. Funkcja **VarioSpeed** przyspiesza dwukrotnie jego przebieg. Natomiast **VarioSpeed Plus** pozwala skrócić czas mycia nawet **do 66%**.

Dzięki temu naczynia będą czyste 3 razy szybciej – z zachowaniem doskonałego efektu! Wystarczy wcisnąć jeden przycisk.



Strefa Intensywna – sposób na mieszany załadunek

W nowych zmywarkach Bosch działa automatyka usprawniająca proces mycia. Dzięki niej w jednym cyklu możemy teraz myć naczynia o różnych potrzebach, np. mocno zabrudzone garnki i patelnie w dolnym koszu, a szkło i porcelanę w górnym. Uruchomienie funkcji sprawia, że dolna część zmywarki staje się strefą intensywnego mycia (z ciśnieniem wody podwyższonym o 20%), a w tym samym czasie zawartość górnego kosza traktowana jest odpowiednio delikatnie.



Funkcja Higiena Plus

Zmywarki marki Bosch oferują najwyższą higienę zmywania, z gwarancją wyeliminowania wszelkich bakterii. Funkcja

Higiena Plus z podwyższoną temperaturą zapewnia naczyniom nie tylko blask, ale i sterylność czystości. Można ją dołączyć jako opcję do każdego dłuższego programu zmywania.



Funkcja Suszenie Extra

W nowych modelach **PerfectDry** można skorzystać z funkcji **Suszenie Extra**, zwiększającej moc suszenia. Przy użyciu tej

opcji Twoje plastikowe naczynia będą nie tylko perfekcyjnie czyste, ale też idealnie suche i gotowe do wyjęcia natychmiast po zakończeniu programu, bez konieczności ręcznego wycierania – przez cały okres użytkowania zmywarki.

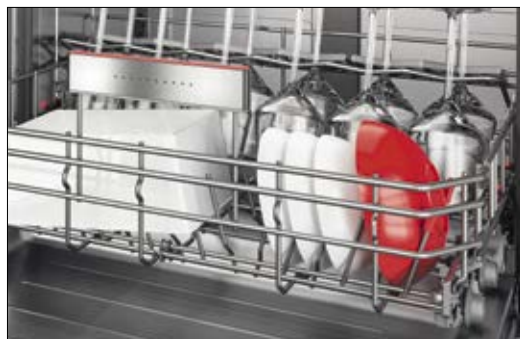

Funkcja HalfLoad, czyli pół załadunku

Dzięki tej funkcji nie musisz czekać na pełny załadunek zmywarki. Teraz możesz umyć nawet niewielką ilość naczyń bez obawy o marnowanie zasobów. Cykl zmywania zostanie dopasowany do zmniejszonego załadunku – przy znacznej oszczędności wody i energii.

* W zależności od modelu.
Pokazane w katalogu zdjęcia urządzeń są poglądowe.

Dostosuj program do okoliczności.

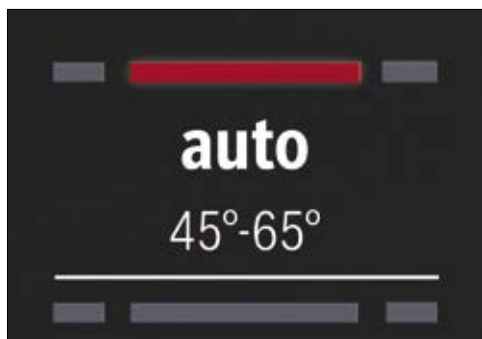

Program automatyczny auto 45-65°C

Program auto 45-65°C dba o jak najbardziej ekonomiczną eksploatację zmywarki z gwarancją świetnych efektów mycia. Na podstawie kontroli sensorowej program automatycznie dostosowuje parametry cyklu pracy do faktycznych potrzeb.



Program Godzinny 65°C

W tym programie czas trwania cyklu wynosi tylko godzinę, ale rezultaty mycia i suszenia nie odbiegają od standardów, gwarantowanych przez markę Bosch. Program stworzony został z myślą o zmywaniu talerzy i sztućców po codziennych domowych posiłkach, a szybkie tempo sprzyja oszczędności czasu i energii.



Program Szkoło 40°C

Cienkie szkło wymaga szczególnej troski. W specjalnym programie **Szkoło 40°C** usuniesz zanieczyszczenia w niskich temperaturach – wyjątkowo ostrożnie, lecz dokładnie. W ten sposób kieliszki zyskają blask i nieskazitelną przejrzystość, zachowując dobrą kondycję o wiele dłużej.



TurboSpeed 20min – rekordowa szybkość

Zmywarki* oferują program, który myje naczynia w rekordowym tempie. Dzięki wstępnemu podgrzaniu wody i komory zmywania, naczynia są idealnie czyste i gotowe do użycia już po 20 minutach. Podgrzana zmywarka jest gotowa na następny cykl. Możesz ją ponownie nastawić na kolejne mycie w programie **TurboSpeed 20min**.



Program Skrócony 45°C

Gwarantuje najlepszy efekt zmywania w klasie A* (przy 6 kompletach naczyń) w czasie krótszym niż 30 minut. Taki sposób mycia sprawdza się podczas przyjęć i spotkań ze znajomymi.



Program Cichy 50°C

Program **Cichy 50°C** pozwala umyć naczynia przy minimalnej emisji hałasu, bez zakłócania spokojnej atmosfery domu. Obniża on głośność pracy urządzenia co najmniej 1,5 raza w stosunku do głośności programu referencyjnego Eco 50°C. Jest to szczególnie cenne w nocy oraz w domach z kuchnią połączoną z salonem.

*Wybrane modele.

** Klasa efektywności energetycznej w skali od A+++ do D. Pokazane w katalogu zdjęcia urządzeń są poglądowe.

Która z naszych zmywarek najlepiej spełnia Twoje potrzeby?

Dla ułatwienia decyzji o zakupie, podzieliliśmy nasze urządzenia na cztery linie: Serie | **8, 6, 4 i 2**. Każda z serii charakteryzuje się istotnymi funkcjami, dopasowanymi do konkretnych potrzeb. Wybierz model, który najlepiej spełni Twoje oczekiwania.

Serie | 8



SMI 88US36E

- Technologia suszenia Zeolith®
- Kosze VarioFlex Pro
- Trzeci poziom załadunku Vario3 Pro
- Kolorowy wyświetlacz TFT



SMV 88UX36E

Serie | 6



SMI 68TS06E



SPI 66TS01E

- Kosze VarioFlex
- Trzeci poziom załadunku Vario3*
- 3-poziomowy Rackmatic



SMV 68TX03E



SPV 66TX01E

Serie | 4



SMI 46LS00E



SPI 46MS01E

- Kosze o regulowanej wysokości
- Czytelny wyświetlacz informuje o czasie pozostałym do ukończenia programu



SMV 46NX05E



SPV 46MX02E

Serie | 2



SMI 25AS02E



SPI 25CS03E

- System AquaStop, gwarantujący 100% ochronę przed ewentualnymi szkodami wyrządzonymi przez wodę.



SMV 25AX00E



SPV 25CX00E

*W zależności od modelu.

Zmywarki – przegląd funkcji.

Symbol produktu					Technologia							Kosze				
	Linia	Klasa efektywności energetycznej*	Zużycie wody [l]	Poziom hałasu w db [A] re 1 pW	Suszenie Zeolith®	DoorAssist	EmotionLight™	TimeLight/ InfoLight	Wyswietlacz	Asystent Dozowania	AquaStop/AquaSensor	Blokada urządzenia elektronicznego/mechaniczna	Kosze VarioFlex Pro/ VarioFlex/Vario	Szufiady 3- poziom załadunku Vario3 Pro/Vario3	Rackmatic – regulacja wysokości górnego kosza	Składane elementy w koszu górnym/dolnym

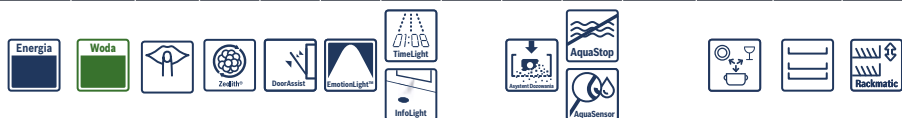

Zmywarki o szerokości 60 cm w pełni zintegrowane

SBV 68MD02E	Serie 6	A++	9,5	42	-	●	-	●/-	●	●	●/●	-/-	-/●/-	-/●	●	2/4	2/2
SMV 88UX36E	Nowości Serie 8	A+++	7,7	42	●	-	●	●/-	●	●	●/●	-/●	●/-/-	●/-	●	6/8	2/2
SMV 68TX03E	Serie 6	A++	9,5	41	-	-	-	●/-	●	●	●/●	-/-	●/-/-	●/-	●	6/8	2/2
SMV 68MX03E	Serie 6	A+++	9,5	44	●	-	-	●/-	●	●	●/●	-/-	-/●/-	-/●	●	2/4	2/2
SMV 68UX04E	Nowości Serie 6	A++	6,7	42	-	-	-	●/-	●	●	●/●	-/-	●/-/-	●/-	●	6/8	2/2
SMV 46NX05E	Nowości Serie 6	A++	6,7	44	-	-	-	-/●	●	●	●/●	-/-	-/●/-	-/●	●	2/4	2/2
SMV 46MX04E	Serie 4	A++	9,5	41	-	-	-	-/●	●	●	●/●	-/-	-/●/-	-/●	●	2/4	2/2
SMV 46IX14E	Serie 4	A+++	9,5	44	-	-	-	-/●	●	●	●/●	-/-	-/●/-	-/-	●	2/4	2/2
SMV 46DX03E	Nowości Serie 4	A++	9,5	46	-	-	-	-/●	●	●	●/●	-/●	-/-/●	-/-	-	0/2	2/0
SMV 46LX50E	Nowości Serie 4	A++	7,5	46	-	-	-	-/●	●	●	●/●	-/-	-/●/-	-/●	●	2/4	2/0
SMV 45GX03E	Serie 4	A+	11,7	48	-	-	-	-/●	●	●	●/●	-/-	-/●/-	-/-	●	2/4	2/0
SMV 25AX00E	Serie 2	A+	11,7	48	-	-	-	-/●	-	●	●/●	-/-	-/-/●	-/-	-	0/2	2/0
SMV 24AX02E	Serie 2	A+	11,7	50	-	-	-	-/●	-	●	●/-	-/-	zwykle	-/-	-	0/0	2/0

Zmywarki o szerokości 60 cm z panelem

SMI 88US36E	Nowości Serie 8	A+++	7,7	42	●	-	●	-/-	●	●	●/●	-/●	●/-/-	●/-	●	6/8	2/2
SMI 68TS06E	Nowości Serie 6	A+++	9,5	42	●	-	-	-/-	●	●	●/●	●/-	●/-/-	●/-/-	●	6/8	2/2
SMI 68NS07E	Nowości Serie 6	A++	6,7	42	-	-	-	-/-	●	●	●/●	●/-	-/●/-	-/●	●	2/4	2/0
SMI 68IS00E	Serie 6	A+++	9,5	44	-	-	-	-/-	●	●	●/●	●/-	-/●/-	-/-	●	2/4	2/0
SMI 46LS00E	Nowości Serie 4	A++	7,5	46	-	-	-	-/-	●	●	●/●	●/-	-/●/-	-/●	●	2/4	2/0
SMI 46AW04E	Serie 4	A++	9,5	44	-	-	-	-/-	●	●	●/●	●/-	-/-/●	-/-	-	0/2	2/0
SMI 46JS00E	Nowości Serie 4	A++	9,5	46	-	-	-	-/-	●	●	●/●	●/-	-/●/-	-/-	●	2/4	2/0
SMI 46KS01E	Serie 4	A++	9,5	46	-	-	-	-/-	●	●	●/●	●/-	-/●/-	-/●	●	2/4	2/0
SMI 25AS02E	Serie 2	A++	9,5	46	-	-	-	-/-	●	●	●/●	-/-	-/-/●	-/-	-	0/2	2/0
SMI 50D35EU	Serie 2	A+	11,7	48	-	-	-	-/-	-	●	●/●	-/-	-/-/●	-/-	-	0/2	2/0
SMI 24AS00E	Serie 2	A+	11,7	52	-	-	-	-/-	-	●	●/-	-/-	zwykle	-/-	-	0/0	2/0

*Klasa efektywności energetycznej w skali od A+++ do D.

Funkcje dodatkowe						Programy													
Home Connect	Suszenie Extra	Higiena Plus	Strefa Intensywna	VarioSpeed	HalfLoad	Garnki 70°C	Godzinny 65°C	Normalny 65°C	Przyspieszony 60°C	TurboSpeed 20min	Auto 45-65°C	Eco 50°C	Cichy 50°C	Skrócony 45°C	Szkoło 40°C	Delikatny 40°C	Mycie wstępne	MachineCare	Strona



-	●	●	●	Plus	-	●	●	-	-	-	●	●	●	●	●	-	●	●	168
●	●	●	●	Plus	-	●	-	-	●	-	●	●	●	●	●	-	●	●	169
-	●	●	●	Plus	-	●	●	-	-	-	●	●	●	●	●	-	●	●	169
-	●	●	●	Plus	-	●	-	-	●	-	●	●	●	●	●	-	●	●	170
-	●	●	●	Plus	-	●	●	-	-	-	●	●	●	●	●	-	●	●	170
-	●	●	●	-	-	●	●	-	-	-	●	●	●	-	●	-	-	●	171
-	●	●	-	Plus	-	●	●	-	-	-	●	●	●	-	●	-	-	●	171
-	●	●	-	Plus	-	●	●	-	-	-	●	●	●	-	●	-	-	●	172
-	●	●	●	-	-	●	●	-	-	-	●	●	●	-	●	-	-	●	172
-	-	●	●	Plus	1/2	●	●	-	-	-	●	●	●	-	●	-	-	●	173
-	●	●	●	-	-	●	●	-	-	-	●	●	-	-	●	-	-	-	173
-	-	-	-	●	-	●	●	-	-	-	●	●	-	-	-	-	●	-	174
-	●	-	-	●	-	●	-	●	-	-	-	●	-	-	●	-	-	-	174

●	●	●	●	Plus	-	●	-	-	●	-	●	●	●	●	●	-	●	●	175
●	●	●	-	Plus	-	●	-	-	●	-	●	●	●	●	●	-	●	●	175
-	●	●	●	Plus	-	●	●	-	-	-	●	●	●	●	●	-	●	●	176
-	●	●	●	Plus	-	●	●	-	-	-	●	●	●	●	●	-	●	●	176
-	●	-	-	Plus	-	●	●	-	-	●	●	●	-	-	●	-	-	●	177
-	●	●	-	Plus	-	●	●	-	-	-	●	●	●	-	●	-	-	●	177
-	●	-	-	Plus	-	●	●	-	-	-	●	●	●	-	●	-	-	●	178
-	●	●	-	Plus	-	●	●	-	-	-	●	●	-	-	●	-	●	●	178
-	●	-	-	Plus	-	●	●	-	-	-	●	●	-	-	●	-	-	-	179
-	-	-	-	-	●	●	-	●	-	-	-	●	-	●	-	-	●	-	179
-	-	-	-	-	-	●	●	-	-	-	-	●	-	-	-	-	●	-	180

Zmywarki – przegląd funkcji.

					Technologia							Kosze				
Linia	Klasa efektywności energetycznej*	Zużycie wody [l]	Poziom hałasu w db [A] re 1 pW	Suszenie Zeolith®	DoorAssist	EmotionLight™	TimeLight/ InfoLight	Wyświetlacz	Asystent Dozowania	AquaStop/AquaSensor	Blokada urządzenia elektroniczna/mechaniczna	Kosze VarioFlex Pro/ VarioFlex/Vario	Szufłady 3-pozycyjne załadunku Vario3 Pro/Vario3	Rackmatic – regulacja wysokości górnego kosza	Składane elementy w koszu górnym/dolnym	Półki na filiżanki w koszu górnym/dolnym

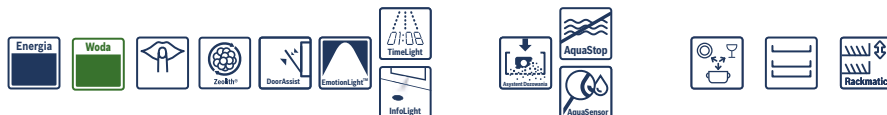

Zmywarki o szerokości 45 cm w pełni zintegrowane

SPV 66TX01E	Serie 6	A+++	9,5	43	●	-	●	●/-	●	●	●/●	-/-	●/-/-	●/-	●	3/4	1/1
SPV 66TX00E	Serie 6	A++	9,5	44	-	-	●	●/-	●	●	●/●	-/-	●/-/-	●/-	●	3/4	1/1
SPV 46MX02E	Serie 4	A+	9,5	44	-	-	-	●/-	●	●	●/●	-/●	-/●/-	-/●	●	2/2	1/0
SPV 46MX00E	Serie 4	A+	9,5	46	-	-	-	-/●	●	●	●/●	-/●	-/●/-	-/●	●	2/2	1/0
SPV 46JX03E	nowości! Serie 4	A+	6,7	45	-	-	-	-/●	●	●	●/●	-/-	-/●/-	-/-	●	2/2	2/0
SPV 46IX00E	Serie 4	A+	8,5	46	-	-	-	-/●	●	●	●/●	-/●	-/●/-	-/-	●	2/2	2/0
SPV 44IX00E	Serie 4	A+	8,5	48	-	-	-	-/●	●	●	●/●	-/●	-/●/-	-/-	●	2/2	2/0
SPV 44CX00E	Serie 4	A+	8,5	48	-	-	-	-/●	●	●	●/●	-/●	-/-/●	-/-	-	0/2	2/0
SPV 25CX00E	Serie 2	A+	8,5	48	-	-	-	-/●	-	●	●/●	-/-	-/-/●	-/-	-	0/2	2/0
SPV 24CX00E	Serie 2	A+	8,5	48	-	-	-	-/●	-	●	●/●	-/-	zwykle	-/-	-	0/0	2/0

Zmywarki o szerokości 45 cm z panelem

SPI 66TS01E	Serie 6	A+++	9,5	43	●	-	●	-/-	●	●	●/●	●/-	●/-/-	●/-	●	3/4	1/1
SPI 66TS00E	Serie 6	A++	9,5	44	-	-	●	-/-	●	●	●/●	●/-	●/-/-	●/-	●	3/4	1/1
SPI 46MS01E	Serie 4	A+	9,5	44	-	-	-	-/-	●	●	●/●	●/-	-/●/-	-/●	●	2/2	1/0
SPI 46IS01E	Serie 4	A+	8,5	44	-	-	-	-/-	●	●	●/●	●/-	-/●/-	-/-	●	2/2	2/0
SPI 25CS03E	Serie 2	A+	8,5	46	-	-	-	-/-	●	●	●/●	-/-	-/-/●	-/-	-	0/2	2/0
SPI 25CS00E	Serie 2	A+	8,5	48	-	-	-	-/-	-	●	●/●	-/-	-/-/●	-/-	-	0/2	2/0

Zmywarki modułowe

SCE 52M65EU	Serie 6	A+	9	47	-	-	-	-/-	●	-	●/●	●/-	zwykle	-/-	-	-/4	-/2
SKE 52M65EU	Serie 6	A+	8	47	-	-	-	-/-	●	-	●/●	●/-	zwykle	-/-	-	-/4	-/4

* Klasa efektywności energetycznej w skali od A+++ do D.

Funkcje dodatkowe					Programy												
Suszenie Extra	Higiena Plus	Strefa Intensywna	VarioSpeed	HalfLoad	Garnki 70°C	Godzinny 65°C	Normalny 65°C	Przyspieszony 60°C	TurboSpeed 20min	Auto 45-65°C	Eco 50°C	Cichy 50°C	Skrócony 45°C	Szklko 40°C	Delikatny 40°C	MachineCare	Strona



•	•	-	Plus	-	•	-	-	•	-	•	•	•	-	•	-	•	181
•	•	-	Plus	-	•	•	-	-	-	•	•	•	-	•	-	•	181
•	•	-	Plus	-	•	•	-	-	-	•	•	•	-	•	-	•	182
•	•	-	Plus	-	•	•	-	-	-	•	•	•	-	•	-	•	182
•	•	-	Plus	-	•	•	-	-	-	•	•	•	-	•	-	•	183
•	•	-	Plus	-	•	•	-	-	-	•	•	•	-	•	-	•	183
•	-	-	Plus	-	•	-	-	-	-	•	•	•	-	-	-	•	184
•	-	-	Plus	-	•	-	-	-	-	•	•	•	-	-	-	•	184
•	-	-	-	-	•	•	-	-	-	•	•	•	-	-	-	-	185
-	-	-	-	-	•	•	-	-	-	-	•	-	-	•	-	-	185

•	•	-	Plus	-	•	-	-	•	-	•	•	•	-	•	-	•	186
•	•	-	Plus	-	•	•	-	-	-	•	•	•	-	•	-	•	186
•	•	-	Plus	-	•	•	-	-	-	•	•	•	-	•	-	•	187
•	•	-	Plus	-	•	•	-	-	-	•	•	•	-	•	-	•	187
•	-	-	Plus	-	•	•	-	-	-	•	•	-	-	•	-	-	188
•	-	-	-	-	•	•	-	-	-	•	•	•	-	-	-	-	188

-	•	-	Plus	-	•	-	-	-	-	•	•	-	•	-	•	-	189
-	•	-	Plus	-	•	-	-	-	-	•	•	-	•	-	•	-	189

Zmywarka XXL



SBV 68MD02E

Serie | 6, Super Silence



Parametry techniczne

- Pojemność: **14 kompletów** naczyń
- Zużycie energii: 266 kW/rok**
- Zużycie wody: 2660 l/rok**
- Zużycie w programie Eco 50°C: energii – 0,93 kWh, wody – 9,5 l
- Poziom hałasu: 42 dB (re 1 pW)

Programy i funkcje

- 8 programów: Garnki 70°C, Godzinny 65°C, Auto 45-65°C, Eco 50°C, Cichy 50°C, Skrócony 45°C, Szkło 40°C, Mycie wstępne
- 4 funkcje dodatkowe: **Suszenie Extra**, **Higiena Plus**, **Strefa Intensywna**, **VarioSpeed Plus**
- 5 temperatur
- Program **MachineCare**

Automatyka

- **DoorAssist** – innowacyjny system otwierania drzwi
- System hydrauliczny **ActiveWater**
- **Asystent Dozowania**
- **AquaSensor**
- Sensor załadunku
- Silnik **EcoSilence Drive™**
- Wymiennik ciepła
- Technika naprzemiennego mycia
- Elektroniczna regeneracja
- Innowacyjny 3-częściowy system samoczyszczących filtrów
- **AquaStop** z gwarancją na cały czas użytkowania produktu
- **EasyLock**
- **TimeLight**

Wnętrze

- System koszy **VarioFlex**
- Kosze w kolorze srebrno-czerwonym
- Szufłada **Vario3**
- 3-poziomowy **Rackmatic**
- Składane półki w górnym/dolnym koszu: 2 / 4
- Półki na filiżanki w górnym/dolnym koszu: 2 / 2

Panel sterujący

- Panel **Piezo TouchControl**, metalic
- Wyświetlacz z informacją o czasie pozostałym do końca programu
- Sygnał akustyczny końca programu
- Wskaźnik w kolorze czerwonym
- Programowanie czasu startu: 1-24 h
- Wskaźnik braku soli i nabłyszczacza

Wyposażenie dodatkowe: na stronach 190-191

Wymiary urządzenia (WxSxG): 865-925 x 598 x 550 mm

Rysunek montażowy: na stronie www.bosch-home.pl



* Klasa efektywności energetycznej w skali od A+++ do D.

**Dotyczy 280 cykli zmywania w programie Eco 50°C, przy podłączeniu do zimnej wody. Zużycie energii uwzględnia funkcję stand-by. Pokazane w katalogu zdjęcia urządzeń są poglądowe.

Zmywarki w pełni zintegrowane



SMV 88UX36E
Serie | 8, PerfectDry

NOWOŚĆ!

Parametry techniczne

- Pojemność: **13 kompletów** naczyń
- Zużycie energii: 211 kW/rok**
- Zużycie wody: 2156 l/rok**
- Zużycie w programie Eco 50°C: energii – 0,836 kWh, wody – 7,7 l
- Poziom hałas: 42 dB (re 1 pW)

Programy i funkcje

- 8 programów: Garnki 70°C, Auto 45-65°C, Przyspieszony 60°C, Eco 50°C, Cichy 50°C, Skrócony 45°C, Szkoło 40°C, Mycie wstępne
- 5 funkcji dodatkowych: **Home Connect, Suszenie Extra, Higiena Plus, Strefa Intensywna, VarioSpeed Plus**
- 6 temperatur
- Program **MachineCare**

Automatyka

- **Home Connect** – zdalny monitoring i kontrola
- System hydrauliczny **ActiveWater**
- Suszenie **Zeolith®**
- **Asystent Dozowania**
- **AquaSensor**
- Sensor załadunku
- Silnik **EcoSilence Drive™**
- Wymiennik ciepła
- Technika naprzemiennego mycia
- Elektroniczna regeneracja
- Innowacyjny 3-częściowy system samoczyszczących filtrów
- **AquaStop** z gwarancją na cały czas użytkowania produktu
- **EasyLock**
- **TimeLight**

Wnętrze

- System koszy **VarioFlex Pro**
- Kosze w kolorze srebrno-czerwonym
- Szuflada **Vario3 Pro**
- 3-poziomowy **RackMatic**
- Składane półki w górnym/dolnym koszu: 6 / 8
- Półki na filiżanki w górnym/dolnym koszu: 2 / 2
- Specjalne uchwyty na kieliszki w dolnym koszu
- **EmotionLight™** w kolorze białym
- **GlassSecure Tray** – stojak na kieliszki
- **Touchpoints**

Panel sterujący

- Panel **Piezo TouchControl**, czarny
- **Wyświetlacz TFT**
- Zegar czasu rzeczywistego
- Sygnał akustyczny końca programu
- Wskaźnik w kolorze czerwonym
- Programowanie czasu startu: 1-24 h
- Wskaźnik braku soli i nabłyszczacza
- Mechaniczne zabezpieczenie przed otwarciem przez dzieci

Wyposażenie dodatkowe: na stronach 190-191
Wymiary urządzenia (WxSxG): 815-875 x 598 x 550 mm
Rysunek montażowy: na stronie www.bosch-home.pl

SMV 68TX03E
Serie | 6, Super Silence Plus

Parametry techniczne

- Pojemność: **14 kompletów** naczyń
- Zużycie energii: 266 kW/rok**
- Zużycie wody: 2660 l/rok**
- Zużycie w programie Eco 50°C: energii – 0,93 kWh, wody – 9,5 l
- Poziom hałas: 41 dB (re 1 pW)

Programy i funkcje

- 8 programów: Garnki 70°C, Godzinny 65°C, Auto 45-65°C, Eco 50°C, Cichy 50°C, Skrócony 45°C, Szkoło 40°C, Mycie wstępne
- 4 funkcje dodatkowe: **Suszenie Extra, Higiena Plus, Strefa Intensywna, VarioSpeed Plus**
- 5 temperatur
- Program **MachineCare**

Automatyka

- System hydrauliczny **ActiveWater**
- **Asystent Dozowania**
- **AquaSensor**
- Sensor załadunku
- Silnik **EcoSilence Drive™**
- Wymiennik ciepła
- Technika naprzemiennego mycia
- Elektroniczna regeneracja
- Innowacyjny 3-częściowy system samoczyszczących filtrów
- **AquaStop** z gwarancją na cały czas użytkowania produktu
- **EasyLock**
- **TimeLight**

Wnętrze

- System koszy **VarioFlex Pro**
- Kosze w kolorze srebrno-czerwonym
- Szuflada **Vario3 Pro**
- 3-poziomowy **Rackmatic**
- Składane półki w górnym/dolnym koszu: 6 / 8
- Półki na filiżanki w górnym/dolnym koszu: 2 / 2
- Specjalne uchwyty na kieliszki w dolnym koszu
- **Touchpoints**

Panel sterujący

- Panel **Piezo TouchControl**, metalic
- **Wyświetlacz TFT**
- Zegar czasu rzeczywistego
- Sygnał akustyczny końca programu
- Wskaźnik w kolorze czerwonym
- Programowanie czasu startu: 1-24 h
- Wskaźnik braku soli i nabłyszczacza

Wyposażenie dodatkowe: na stronach 190-191
Wymiary urządzenia (WxSxG): 815-875 x 598 x 550 mm
Rysunek montażowy: na stronie www.bosch-home.pl

* Klasa efektywności energetycznej w skali od A+++ do D.

**Dotyczy 280 cykli zmywania w programie Eco 50°C, przy podłączeniu do zimnej wody. Zużycie energii uwzględnia funkcję stand-by. Pokazane w katalogu zdjęcia urządzeń są poglądowe.

Zmywarki w pełni zintegrowane



A+++ *



A++ *

SMV 68MX03E Serie | 6, PerfectDry



Parametry techniczne

- Pojemność: **14 kompletów** naczyń
- Zużycie energii: 237 kW/rok**
- Zużycie wody: 2660 l/rok**
- Zużycie w programie Eco 50°C: energii – 0,83 kWh, wody – 9,5 l
- Poziom hałasu: 44 dB (re 1 pW)

Programy i funkcje

- 8 programów: Garnki 70°C, Auto 45-65°C, Przyspieszony 60°C, Eco 50°C, Cichy 50°C, Skrócony 45°C, Szkło 40°C, Mycie wstępne
- 4 funkcje dodatkowe: **Suszenie Extra, Higiena Plus, Strefa Intensywna, VarioSpeed Plus**
- 6 temperatur
- Program **MachineCare**

Automatyka

- System hydrauliczny **ActiveWater**
- Suszenie **Zeolith®**
- **Asystent Dozowania**
- **AquaSensor**
- Sensor załadunku
- Silnik **EcoSilence Drive™**
- Wymiennik ciepła
- Technika naprzemiennego mycia
- Elektroniczna regeneracja
- Innowacyjny 3-częściowy system samoczyszczących filtrów
- **AquaStop** z gwarancją na cały czas użytkowania produktu
- **EasyLock**
- **TimeLight**

Wnętrze

- System koszy **VarioFlex**
- Kosze w kolorze srebrno-czerwonym
- Szuflada **Vario3**
- 3-poziomowy **Rackmatic**
- Składane półki w górnym/dolnym koszu: 2 / 4
- Półki na filiżanki w górnym/dolnym koszu: 2 / 2
- **Touchpoints**

Panel sterujący

- Panel **Piezo TouchControl**, metalic
- Wyświetlacz z informacją o czasie pozostałym do końca programu
- Sygnał akustyczny końca programu
- Wskaźnik w kolorze czerwonym
- Programowanie czasu startu: 1-24 h
- Wskaźnik braku soli i nabłyszczacza

Wyposażenie dodatkowe: na stronach 190-191

Wymiary urządzenia (WxSxG): 815-875 x 598 x 550 mm

Rysunek montażowy: na stronie www.bosch-home.pl

SMV 68UX04E Serie | 6, Super Silence

NOWOŚĆ!



Parametry techniczne

- Pojemność: **13 kompletów** naczyń
- Zużycie energii: 262 kW/rok**
- Zużycie wody: 1876 l/rok**
- Zużycie w programie Eco 50°C: energii – 0,937 kWh, wody – 6,7 l
- Poziom hałasu: 42 dB (re 1 pW)

Programy i funkcje

- 8 programów: Garnki 70°C, Godzinny 65°C, Auto 45-65°C, Eco 50°C, Cichy 50°C, Skrócony 45°C, Szkło 40°C, Mycie wstępne
- 4 funkcje dodatkowe: **Suszenie Extra, Higiena Plus, Strefa Intensywna, VarioSpeed Plus**
- 5 temperatur
- Program **MachineCare**

Automatyka

- System hydrauliczny **ActiveWater**
- **Asystent Dozowania**
- **AquaSensor**
- Sensor załadunku
- Silnik **EcoSilence Drive™**
- Wymiennik ciepła
- Technika naprzemiennego mycia
- Elektroniczna regeneracja
- Innowacyjny 3-częściowy system samoczyszczących filtrów
- **AquaStop** z gwarancją na cały czas użytkowania produktu
- **EasyLock**
- **TimeLight**

Wnętrze

- System koszy **VarioFlex Pro**
- Kosze w kolorze srebrno-czerwonym
- Szuflada **Vario3 Pro**
- 3-poziomowy **Rackmatic**
- Składane półki w górnym/dolnym koszu: 6 / 8
- Półki na filiżanki w górnym/dolnym koszu: 2 / 2
- Specjalne uchwyty na kieliszki w dolnym koszu
- **Touchpoints**

Panel sterujący

- Panel **Piezo TouchControl**, metalic
- Wyświetlacz z informacją o czasie pozostałym do końca programu
- Sygnał akustyczny końca programu
- Wskaźnik w kolorze czerwonym
- Programowanie czasu startu: 1-24 h
- Wskaźnik braku soli i nabłyszczacza

Wyposażenie dodatkowe: na stronach 190-191

Wymiary urządzenia (WxSxG): 815-875 x 598 x 550 mm

Rysunek montażowy: na stronie www.bosch-home.pl

* Klasa efektywności energetycznej w skali od A+++ do D.

**Dotyczy 280 cykli zmywania w programie Eco 50°C, przy podłączeniu do zimnej wody. Zużycie energii uwzględnia funkcję stand-by. Pokazane w katalogu zdjęcia urządzeń są poglądowe.

Zmywarki w pełni zintegrowane



A++ *



A++ *

SMV 46NX05E
Serie | 4, Super Silence

NOWOŚĆ!



Parametry techniczne

- Pojemność: **13 kompletów** naczyń
- Zużycie energii: 262 kW/rok¹
- Zużycie wody: 1876 l/rok^{**}
- Zużycie w programie Eco 50°C: energii – 0,937 kWh, wody – 6,7 l
- Poziom hałasu: 44 dB (re 1 pW)

Programy i funkcje

- 6 programów: Garnki 70°C, Godzinny 65°C, Auto 45-65°C, Eco 50°C, Cichy 50°C, Szkło 40°C
- 3 funkcje dodatkowe: **Suszenie Extra, Higiena Plus, Strefa Intensywna**
- 5 temperatur
- Program **MachineCare**

Automatyka

- System hydrauliczny **ActiveWater**
- **Asystent Dozowania**
- **AquaSensor**
- Sensor załadunku
- Silnik **EcoSilence Drive™**
- Wymiennik ciepła
- Technika naprzemiennego mycia
- Elektroniczna regeneracja
- Innowacyjny 3-częściowy system samoczyszczących filtrów
- **AquaStop** z gwarancją na cały czas użytkowania produktu
- **EasyLock**
- **InfoLight**

Wnętrze

- System koszy **VarioFlex**
- Kosze w kolorze srebrno-czerwonym
- Szuflada **Vario3**
- 3-poziomowy **Rackmatic**
- Składane półki w górnym/dolnym koszu: 2 / 4
- Półki na filiżanki w górnym/dolnym koszu: 2 / 2
- Specjalne uchwyty na kieliszki w dolnym koszu
- **Touchpoints**

Panel sterujący

- Panel stalowy
- Wyświetlacz z informacją o czasie pozostałym do końca programu
- Sygnał akustyczny końca programu
- Wskaźnik w kolorze czerwonym
- Programowanie czasu startu: 1-24 h
- Wskaźnik braku soli i nabłyszczacza

Wyposażenie dodatkowe: na stronach 190-191

Wymiary urządzenia (WxSxG): 815-875 x 598 x 550 mm

Rysunek montażowy: na stronie www.bosch-home.pl

SMV 46MX04E
Serie | 4, Silence Plus



Parametry techniczne

- Pojemność: **14 kompletów** naczyń
- Zużycie energii: 266 kW/rok^{**}
- Zużycie wody: 2660 l/rok^{**}
- Zużycie w programie Eco 50°C: energii – 0,93 kWh, wody – 9,5 l
- Poziom hałasu: 41 dB (re 1 pW)

Programy i funkcje

- 6 programów: Garnki 70°C, Godzinny 65°C, Auto 45-65°C, Eco 50°C, Cichy 50°C, Szkło 40°C
- 3 funkcje dodatkowe: **Suszenie Extra, Higiena Plus, VarioSpeed Plus**
- 5 temperatur
- Program **MachineCare**

Automatyka

- System hydrauliczny **ActiveWater**
- **Asystent Dozowania**
- **AquaSensor**
- Sensor załadunku
- Silnik **EcoSilence Drive™**
- Wymiennik ciepła
- Technika naprzemiennego mycia
- Elektroniczna regeneracja
- Innowacyjny 3-częściowy system samoczyszczących filtrów
- **AquaStop** z gwarancją na cały czas użytkowania produktu
- **EasyLock**
- **InfoLight**

Wnętrze

- System koszy **VarioFlex**
- Kosze w kolorze srebrno-czerwonym
- Szuflada **Vario3**
- 3-poziomowy **Rackmatic**
- Składane półki w górnym/dolnym koszu: 2 / 4
- Półki na filiżanki w górnym/dolnym koszu: 2 / 2

Panel sterujący

- Panel stalowy
- Wyświetlacz z informacją o czasie pozostałym do końca programu
- Sygnał akustyczny końca programu
- Wskaźniki w kolorze czerwonym
- Programowanie czasu startu: 1-24 h
- Wskaźnik braku soli i nabłyszczacza

Wyposażenie dodatkowe: na stronach 190-191

Wymiary urządzenia (WxSxG): 815-875 x 598 x 550 mm

Rysunek montażowy: na stronie www.bosch-home.pl

* Klasa efektywności energetycznej w skali od A+++ do D.

** Dotyczy 280 cykli zmywania w programie Eco 50°C, przy podłączeniu do zimnej wody. Zużycie energii uwzględnia funkcję stand-by.

Pokazane w katalogu zdjęcia urządzeń są poglądowe.

Zmywarki w pełni zintegrowane



A+++*



A++*

SMV 46IX14E Serie | 4, Super Silence



Parametry techniczne

- Pojemność: **13 kompletów** naczyń
- Zużycie energii: 234 kWh/rok**
- Zużycie wody: 2660 l/rok**
- Zużycie w programie Eco 50°C: energii – 0,82 kWh, wody – 9,5 l
- Poziom hałas: 44 dB (re 1 pW)

Programy i funkcje

- 6 programów: Garnki 70°C, Godzinny 65°C, Auto 45-65°C, Eco 50°C, Cichy 50°C, Szkoło 40°C
- 3 funkcje dodatkowe: **Suszenie Extra, Higiena Plus, VarioSpeed Plus**
- 5 temperatur
- Program **MachineCare**

Automatyka

- System hydrauliczny **ActiveWater**
- **Asystent Dozowania**
- **AquaSensor**
- Sensor załadunku
- Silnik **EcoSilence Drive™**
- Wymiennik ciepła
- Technika naprzemiennego mycia
- Elektroniczna regeneracja
- Innowacyjny 3-częściowy system samoczyszczących filtrów
- **AquaStop** z gwarancją na cały czas użytkowania produktu
- **EasyLock**
- **InfoLight**

Wnętrze

- System koszy **VarioFlex**
- Kosze w kolorze srebrno-czerwonym
- 3 poziomy **Rackmatic**
- Składane półki w górnym/dolnym koszu: 2 / 4
- Półki na filiżanki w górnym/dolnym koszu: 2 / 2
- Uchwyt do mycia długich noży w górnym koszu
- Kosz na sztućce w dolnym koszu

Panel sterujący

- Panel stalowy
- Wyświetlacz z informacją o czasie pozostałym do końca programu
- Sygnał akustyczny końca programu
- Wskaźniki w kolorze czerwonym
- Programowanie czasu startu: 1-24 h
- Wskaźnik braku soli i nabłyszczacza

Wyposażenie dodatkowe: na stronach 190-191

Wymiary urządzenia (WxSxG): 815-875 x 598 x 550 mm

Rysunek montażowy: na stronie www.bosch-home.pl

SMV 46DX03E Serie | 4, Silence Plus

NOWOŚĆ!

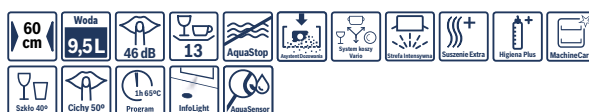

Parametry techniczne

- Pojemność: **13 kompletów** naczyń
- Zużycie energii: 262 kWh/rok**
- Zużycie wody: 2660 l/rok**
- Zużycie w programie Eco 50°C: energii – 0,937 kWh, wody – 9,5 l
- Poziom hałas: 46 dB (re 1 pW)

Programy i funkcje

- 6 programów: Garnki 70°C, Godzinny 65°C, Auto 45-65°C, Eco 50°C, Cichy 50°C, Szkoło 40°C
- 3 funkcje dodatkowe: **Suszenie Extra, Higiena Plus, Strefa Intensywna**
- 5 temperatur
- Program **MachineCare**

Automatyka

- System hydrauliczny **ActiveWater**
- **Asystent Dozowania**
- **AquaSensor**
- Sensor załadunku
- Silnik **EcoSilence Drive™**
- Wymiennik ciepła
- Technika naprzemiennego mycia
- Elektroniczna regeneracja
- Innowacyjny 3-częściowy system samoczyszczących filtrów
- **AquaStop** z gwarancją na cały czas użytkowania produktu
- **EasyLock**
- **InfoLight**

Wnętrze

- System koszy **Vario**
- Kosze w kolorze srebrnym
- Regulacja wysokości górnego kosza
- Składane półki w górnym/dolnym koszu: 0 / 2
- Półki na filiżanki w górnym/dolnym koszu: 2 / 0
- Uchwyt do mycia długich noży w górnym koszu
- Kosz na sztućce w dolnym koszu

Panel sterujący

- Panel stalowy
- Wyświetlacz z informacją o czasie pozostałym do końca programu
- Sygnał akustyczny końca programu
- Wskaźniki w kolorze czerwonym
- Programowanie czasu startu: 1-24 h
- Wskaźnik braku soli i nabłyszczacza
- Mechaniczne zabezpieczenie przed otwarciem przez dzieci

Wyposażenie dodatkowe: na stronach 190-191

Wymiary urządzenia (WxSxG): 815-875 x 598 x 550 mm

Rysunek montażowy: na stronie www.bosch-home.pl

* Klasa efektywności energetycznej w skali od A+++ do D.

** Dotyczy 280 cykli zmywania w programie Eco 50°C, przy podłączeniu do zimnej wody. Zużycie energii uwzględnia funkcję stand-by.

Pokazane w katalogu zdjęcia urządzeń są poglądowe.

Zmywarki w pełni zintegrowane



SMV 46LX50E
Serie | 4, Silence Plus

NOWOŚĆ!



Parametry techniczne

- Pojemność: **13 kompletów** naczyń
- Zużycie energii: 262 kW/rok**
- Zużycie wody: 2100 l/rok**
- Zużycie w programie Eco 50°C: energii 0,937 kWh, wody – 7,5 l
- Poziom hałas: 46 dB (re 1 pW)

Programy i funkcje

- 6 programów: Garnki 70°C, Godzinny 65°C, Auto 45-65°C, Eco 50°C, Cichy 50°C, Szkło 40°C
- 3 funkcje specjalne: **Higiena Plus, Strefa Intensywna, VarioSpeed Plus**
- 5 temperatur
- Program **MachineCare**

Automatyka

- System hydrauliczny **ActiveWater**
- **Asystent Dozowania**
- **AquaSensor**
- Sensor załadunku
- Silnik **EcoSilence Drive™**
- Wymiennik ciepła
- Technika naprzemiennego mycia
- Elektroniczna regeneracja
- Innowacyjny 3-częściowy system samoczyszczących filtrów
- **AquaStop** z gwarancją na cały czas użytkowania produktu
- **EasyLock**
- **InfoLight**

Wnętrze

- System koszy **VarioFlex**
- Kosze w kolorze srebrno-czerwonym
- Szuflada **Vario3**
- 3 poziomy **Rackmatic**
- Składane półki w górnym/dolnym koszu: 2 / 4
- Półki na filiżanki w górnym/dolnym koszu: 2 / 0

Panel sterujący

- Panel stalowy
- Wyświetlacz z informacją o czasie pozostałym do końca programu
- Sygnał akustyczny końca programu
- Wskaźniki w kolorze czerwonym
- Programowanie czasu startu: 1-24 h
- Wskaźnik braku soli i nabłyszczacza

Wyposażenie dodatkowe: na stronach 190-191

Wymiary urządzenia (WxSxG): 815-875 x 598 x 550 mm

Rysunek montażowy: na stronie www.bosch-home.pl

SMV 45GX03E
Serie | 4, Silence Plus



Parametry techniczne

- Pojemność: **12 kompletów** naczyń
- Zużycie energii: 290 kW/rok**
- Zużycie wody: 3300 l/rok**
- Zużycie w programie Eco 50°C: energii – 1,02 kWh, wody – 11,7 l
- Poziom hałas: 48 dB (re 1 pW)

Programy i funkcje

- 5 programów: Garnki 70°C, Godzinny 65°C, Auto 45-65°C, Eco 50°C, Szkło 40°C
- 3 funkcje dodatkowe: **Suszenie Extra, Higiena Plus, Strefa Intensywna**
- 5 temperatur

Automatyka

- System hydrauliczny **ActiveWater**
- **Asystent Dozowania**
- **AquaSensor**
- Sensor załadunku
- Silnik **EcoSilence Drive™**
- Technika naprzemiennego mycia
- Elektroniczna regeneracja
- Innowacyjny 3-częściowy system samoczyszczących filtrów
- **AquaStop** z gwarancją na cały czas użytkowania produktu
- **EasyLock**
- **InfoLight**

Wnętrze

- System koszy **VarioFlex**
- Kosze w kolorze srebrno-czerwonym
- 3 poziomy **Rackmatic**
- Składane półki w górnym/dolnym koszu: 2 / 4
- Półki na filiżanki w górnym/dolnym koszu: 2 / 0
- Kosz na sztućce w dolnym koszu

Panel sterujący

- Panel stalowy
- Wyświetlacz z informacją o czasie pozostałym do końca programu
- Sygnał akustyczny końca programu
- Wskaźniki w kolorze czerwonym
- Programowanie czasu startu: 1-24 h
- Wskaźnik braku soli i nabłyszczacza

Wyposażenie dodatkowe: na stronach 190-191

Wymiary urządzenia (WxSxG): 815-875 x 598 x 550 mm

Rysunek montażowy: na stronie www.bosch-home.pl

* Klasa efektywności energetycznej w skali od A+++ do D.

** Dotyczy 280 cykli zmywania w programie Eco 50°C, przy podłączeniu do zimnej wody. Zużycie energii uwzględnia funkcję stand-by.

Pokazane w katalogu zdjęcia urządzeń są poglądowe.

Zmywarki w pełni zintegrowane



SMV 25AX00E Serie | 2, Silence Plus



Parametry techniczne

- Pojemność: **12 kompletów** naczyń
- Zużycie energii: 290 kWh/rok**
- Zużycie wody: 3300 l/rok**
- Zużycie w programie Eco 50°C: energii – 1,02 kWh, wody – 11,7 l
- Poziom hałas: 48 dB (re 1 pW)

Programy i funkcje

- 5 programów: Garnki 70°C, Godzinny 65°C, Auto 45-65°C, Eco 50°C, Mycie wstępne
- 1 funkcja dodatkowa: **VarioSpeed**
- 4 temperatury

Automatyka

- System hydrauliczny **ActiveWater**
- **Asystent Dozowania**
- **AquaSensor**
- Sensor załadunku
- Silnik **EcoSilence Drive™**
- Technika naprzemiennego mycia
- Elektroniczna regeneracja
- Innowacyjny 3-częściowy system samoczyszczących filtrów
- **AquaStop** z gwarancją na cały czas użytkowania produktu
- **EasyLock**
- **InfoLight**

Wnętrze

- System koszy **Vario**
- Kosze w kolorze srebrnym
- Regulacja wysokości górnego kosza
- Składane półki w górnym/dolnym koszu: 0 / 2
- Półki na filiżanki w górnym/dolnym koszu: 2 / 0
- Kosz na sztućce w dolnym koszu

Panel sterujący

- Panel czarny
- Sygnał akustyczny końca programu
- Wskaźniki w kolorze czerwonym
- Programowanie czasu startu: 3, 6, 9 h
- Wskaźnik braku soli i nabłyszczacza

Wyposażenie dodatkowe: na stronach 190-191

Wymiary urządzenia (WxSxG): 815-875 x 598 x 550 mm

Rysunek montażowy: na stronie www.bosch-home.pl

SMV 24AX02E Serie | 2, Silence



Parametry techniczne

- Pojemność: **12 kompletów** naczyń
- Zużycie energii: 290 kWh/rok**
- Zużycie wody: 3300 l/rok**
- Zużycie w programie Eco 50°C: energii – 1,02 kWh, wody – 11,7 l
- Poziom hałas: 50 dB (re 1 pW)

Programy i funkcje

- 4 programy: Garnki 70°C, Normalny 65°C, Eco 50°C, Szkło 40°C
- 2 funkcje specjalne: **Suszenie Extra**, **VarioSpeed**
- 4 temperatury

Automatyka

- System hydrauliczny **ActiveWater**
- **Asystent Dozowania**
- Sensor załadunku
- Silnik **EcoSilence Drive™**
- Technika naprzemiennego mycia
- Elektroniczna regeneracja
- Innowacyjny 3-częściowy system samoczyszczących filtrów
- **AquaStop** z gwarancją na cały czas użytkowania produktu
- **EasyLock**
- **InfoLight**

Wnętrze

- System koszy zwykłe
- Kosze w kolorze srebrnym
- Półki na filiżanki w górnym/dolnym koszu: 2 / 0
- Kosz na sztućce w dolnym koszu

Panel sterujący

- Panel czarny
- Sygnał akustyczny końca programu
- Wskaźniki w kolorze czerwonym
- Wskaźnik braku soli i nabłyszczacza

Wyposażenie dodatkowe: na stronach 190-191

Wymiary urządzenia (WxSxG): 815-875 x 598 x 550 mm

Rysunek montażowy: na stronie www.bosch-home.pl

* Klasa efektywności energetycznej w skali od A+++ do D.

** Dotyczy 280 cykli zmywania w programie Eco 50°C, przy podłączeniu do zimnej wody. Zużycie energii uwzględnia funkcję stand-by.

Pokazane w katalogu zdjęcia urządzeń są poglądowe.

Zmywarki z panelem



A+++ *



A+++ *

SMI 88US36E
Serie | 8, PerfectDry

NOWOŚĆ!



Parametry techniczne

- Pojemność: **13 kompletów** naczyń
- Zużycie energii: 211 kW/rok**
- Zużycie wody: 2156 l/rok**
- Zużycie w programie Eco 50°C: energii – 0,836 kWh, wody – 7,7 l
- Poziom hałasu: 42 dB (re 1 pW)

Programy i funkcje

- 8 programów: Garnki 70°C, Auto 45-65°C, Przyspieszony 60°C, Eco 50°C, Cichy 50°C, Skrócony 45°C, Szkło 40°C, Mycie wstępne
- 5 funkcji dodatkowych: **Home Connect**, **Suszenie Extra**, **Higiena Plus**, **Strefa Intensywna**, **VarioSpeed Plus**
- 6 temperatur
- Program **MachineCare**

Automatyka

- **Home Connect** – zdalny monitoring i kontrola
- System hydrauliczny **ActiveWater**
- Suszenie **Zeolith®**
- **Asystent Dozowania**
- **AquaSensor**
- Sensor załadunku
- Silnik **EcoSilence Drive™**
- Wymiennik ciepła
- Technika naprzemiennego mycia
- Elektroniczna regeneracja
- Innowacyjny 3-częściowy system samoczyszczących filtrów
- **AquaStop** z gwarancją na cały czas użytkowania produktu
- **EasyLock**

Wnętrze

- System koszy **VarioFlex Pro**
- Kosze w kolorze srebrno-czerwonym
- Szufłada **Vario3 Pro**
- 3-poziomowy **RackMatic**
- Składane półki w górnym/dolnym koszu: 6 / 8
- Półki na filiżanki w górnym/dolnym koszu: 2 / 2
- Specjalne uchwyty na kieliszki w dolnym koszu
- **EmotionLight™** w kolorze białym
- **GlassSecure Tray** – stojak na kieliszki
- **Touchpoints**

Panel sterujący

- Panel **Piezo TouchControl**, czarny
- **2 wyświetlacze TFT**
- Zegar czasu rzeczywistego
- Sygnał akustyczny końca programu
- Wskaźniki w kolorze czerwonym
- Programowanie czasu startu: 1–24 h
- Wskaźnik braku soli i nabytyszczacza
- Mechaniczne zabezpieczenie przed otwarciem przez dzieci

Wyposażenie dodatkowe: na stronach 190-191

Wymiary urządzenia (WxSxG): 815–875 x 598 x 573 mm

Rysunek montażowy: na stronie www.bosch-home.pl

SMI 68TS06E
Serie | 6, PerfectDry

NOWOŚĆ!



Parametry techniczne

- Pojemność: **14 kompletów** naczyń
- Zużycie energii: 237 kW/rok**
- Zużycie wody: 2660 l/rok**
- Zużycie w programie Eco 50°C: energii – 0,83 kWh, wody – 9,5 l
- Poziom hałasu: 42 dB (re 1 pW)

Programy i funkcje

- 8 programów: Garnki 70°C, Auto 45-65°C, Przyspieszony 60°C, Eco 50°C, Cichy 50°C, Skrócony 45°C, Szkło 40°C, Mycie wstępne
- 4 funkcje dodatkowe: **Home Connect**, **Suszenie Extra**, **Higiena Plus**, **VarioSpeed Plus**
- 6 temperatur
- Program **MachineCare**

Automatyka

- **Home Connect** – zdalny monitoring i kontrola
- System hydrauliczny **ActiveWater**
- Suszenie **Zeolith®**
- **Asystent Dozowania**
- **AquaSensor**
- Sensor załadunku
- Silnik **EcoSilence Drive™**
- Wymiennik ciepła
- Technika naprzemiennego mycia
- Elektroniczna regeneracja
- Innowacyjny 3-częściowy system samoczyszczących filtrów
- **AquaStop** z gwarancją na cały czas użytkowania produktu
- **EasyLock**

Wnętrze

- System koszy **VarioFlex Pro**
- Kosze w kolorze srebrno-czerwonym
- Szufłada **Vario3 Pro**
- 3-poziomowy **RackMatic**
- Składane półki w górnym/dolnym koszu: 6 / 8
- Półki na filiżanki w górnym/dolnym koszu: 2 / 2
- Specjalne uchwyty na kieliszki w dolnym koszu
- **GlassSecure Tray** – stojak na kieliszki

Panel sterujący

- Panel **Piezo TouchControl**, czarny
- **Wyświetlacz TFT**
- Zegar czasu rzeczywistego
- Programowanie czasu startu: 1–24 h
- Wskaźnik braku soli i nabytyszczacza
- Elektroniczna blokada przycisków

Wyposażenie dodatkowe: na stronach 190-191

Wymiary urządzenia (WxSxG): 815–875 x 598 x 550 mm

Rysunek montażowy: na stronie www.bosch-home.pl

* Klasa efektywności energetycznej w skali od A+++ do D.

** Dotyczy 280 cykli zmywania w programie Eco 50°C, przy podłączeniu do zimnej wody. Zużycie energii uwzględnia funkcję stand-by. Pokazane w katalogu zdjęcia urządzeń są poglądowe.

Zmywarki z panelem



A++ *



A+++ *

SMI 68NS07E
Serie | 6, Super Silence

NOWOŚĆ!



Parametry techniczne

- Pojemność: **13 kompletów** naczyń
- Zużycie energii: 262 kW/rok*
- Zużycie wody: 1876 l/rok**
- Zużycie w programie Eco 50°C: energii – 0,937 kWh, wody – 6,7 l
- Poziom hałasu: 42 dB (re 1 pW)

Programy i funkcje

- 8 programów: Garnki 70°C, Godzinny 65°C, Auto 45-65°C, Eco 50°C, Cichy 50°C, Skrócony 45°C, Szkło 40°C, Mycie wstępne
- 4 funkcje dodatkowe: **Suszenie Extra, Higiena Plus, Strefa Intensywna, VarioSpeed Plus**
- 5 temperatur
- Program **MachineCare**

Automatyka

- System hydrauliczny **ActiveWater**
- **Asystent Dozowania**
- **AquaSensor**
- Sensor załadunku
- Silnik **EcoSilence Drive™**
- Wymiennik ciepła
- Technika naprzemiennego mycia
- Elektroniczna regeneracja
- Innowacyjny 3-częściowy system samoczyszczących filtrów
- **AquaStop** z gwarancją na cały czas użytkowania produktu
- **EasyLock**

Wnętrze

- System koszy **VarioFlex**
- Kosze w kolorze srebrno-czerwonym
- Szuflada **Vario3**
- 3-poziomowy **Rackmatic**
- Składane półki w górnym/dolnym koszu: 2 / 4
- Półki na filiżanki w górnym/dolnym koszu: 2 / 0
- **Touchpoints**

Panel sterujący

- Panel **Piezo TouchControl**, czarny
- Wyświetlacz **LED** przebiegu programu
- Wskaźniki w kolorze czerwonym
- Programowanie czasu startu: 1–24 h
- Wskaźnik braku soli i nabtyszczacza
- Elektroniczna blokada przycisków

Wyposażenie dodatkowe: na stronach 190-191
Wymiary urządzenia (WxSxG): 815–875 x 598 x 573 mm
Rysunek montażowy: na stronie www.bosch-home.pl

SMI 68IS00E
Serie | 6, Super Silence



Parametry techniczne

- Pojemność: **13 kompletów** naczyń
- Zużycie energii: 234 kW/rok*
- Zużycie wody: 2660 l/rok*
- Zużycie w programie Eco 50°C: energii: 0,82 kWh, wody: 9,5 l
- Poziom hałasu: 44 dB (re 1 pW)

Programy i funkcje

- 8 programów: Garnki 70°C, Godzinny 65°C, Auto 45-65°C, Eco 50°C, Cichy 50°C, Skrócony 45°C, Szkło 40°C, Mycie wstępne
- 4 funkcje dodatkowe: **Suszenie Extra, Higiena Plus, Strefa Intensywna, VarioSpeed Plus**
- 5 temperatur
- Program **MachineCare**

Automatyka

- System hydrauliczny **ActiveWater**
- **Asystent Dozowania**
- **AquaSensor**
- Sensor załadunku
- Silnik **EcoSilence Drive™**
- Wymiennik ciepła
- Technika naprzemiennego mycia
- Elektroniczna regeneracja
- Innowacyjny 3-częściowy system samoczyszczących filtrów
- **AquaStop** z gwarancją na cały czas użytkowania produktu
- **EasyLock**

Wnętrze

- System koszy **VarioFlex**
- Kosze w kolorze srebrno-czerwonym
- 3-poziomowy **Rackmatic**
- Składane półki w górnym/dolnym koszu: 2 / 4
- Półki na filiżanki w górnym/dolnym koszu: 2 / 0
- Uchwyt do mycia długich noży w górnym koszu
- Kosz na sztućce w dolnym koszu

Panel sterujący

- Panel **Piezo TouchControl**, czarny
- Wyświetlacz **LED** przebiegu programu
- Wskaźniki w kolorze czerwonym
- Programowanie czasu startu: 1–24 h
- Wskaźnik braku soli i nabtyszczacza
- Elektroniczna blokada przycisków

Wyposażenie dodatkowe: na stronach 190-191
Wymiary urządzenia (WxSxG): 815–875 x 598 x 573 mm
Rysunek montażowy: na stronie www.bosch-home.pl

* Klasa efektywności energetycznej w skali od A+++ do D.

** Dotyczy 280 cykli zmywania w programie Eco 50°C, przy podłączeniu do zimnej wody. Zużycie energii uwzględnia funkcję stand-by. Pokazane w katalogu zdjęcia urządzeń są poglądowe.

Zmywarka z panelem



A++ *



A++ *

Biały panel sterowania.

SMI 46LS00E
Serie | 4, Silence Plus

NOWOŚĆ!



Parametry techniczne

- Pojemność: **13 kompletów** naczyń
- Zużycie energii: 262 kW/rok*
- Zużycie wody: 2100 l/rok*
- Zużycie w programie Eco 50°C: energii 0,937 kWh, wody – 7,5 l
- Poziom hałasu: 46 dB (re 1 pW)

Programy i funkcje

- 6 programów: Garnki 70°C, Godzinny 65°C, Auto 45-65°C, TurboSpeed 20min, Eco 50°C, Szkło 40°C
- 2 funkcje specjalne: **Suszenie Extra, VarioSpeed Plus**
- 6 temperatur
- Program **MachineCare**

Automatyka

- System hydrauliczny **ActiveWater**
- **Asystent Dozowania**
- **AquaSensor**
- Sensor załadunku
- Silnik **EcoSilence Drive™**
- Wymiennik ciepła
- Technika naprzemiennego mycia
- Elektroniczna regeneracja
- Innowacyjny 3-częściowy system samoczyszczących filtrów
- **AquaStop** z gwarancją na cały czas użytkowania produktu
- **EasyLock**

Wnętrze

- System koszy **VarioFlex**
- Kosze w kolorze srebrno-czerwonym
- Szuflada **Vario3**
- 3-poziomowy **Rackmatic**
- Składane półki w górnym/dolnym koszu: 2 / 4
- Półki na filiżanki w górnym/dolnym koszu: 2 / 0

Panel sterujący

- Panel stalowy
- Wyświetlacz z informacją o czasie pozostałym do końca programu
- Wskaźniki w kolorze czerwonym
- Programowanie czasu startu: 1-24 h
- Wskaźnik braku soli i nabytyczacza
- Elektroniczna blokada przycisków

Wyposażenie dodatkowe: na stronach 190-191

Wymiary urządzenia (WxSxG): 815-875 x 598 x 573 mm

Rysunek montażowy: na stronie www.bosch-home.pl

SMI 46AW04E
Serie | 4, Super Silence



Parametry techniczne

- Pojemność: **12 kompletów** naczyń
- Zużycie energii: 258 kW/rok*
- Zużycie wody: 2660 l/rok*
- Zużycie w programie Eco 50°C: energii – 0,9 kWh, wody – 9,5 l
- Poziom hałasu: 44 dB (re 1 pW)

Programy i funkcje

- 6 programów: Garnki 70°C, Godzinny 65°C, Auto 45-65°C, Eco 50°C, Cichy 50°C, Szkło 40°C
- 3 funkcje dodatkowe: **Suszenie Extra, Higienna Plus, VarioSpeed Plus**
- 5 temperatur
- Program **MachineCare**

Automatyka

- System hydrauliczny **ActiveWater**
- **Asystent Dozowania**
- **AquaSensor**
- Sensor załadunku
- Silnik **EcoSilence Drive™**
- Wymiennik ciepła
- Technika naprzemiennego mycia
- Elektroniczna regeneracja
- Innowacyjny 3-częściowy system samoczyszczących filtrów
- **AquaStop** z gwarancją na cały czas użytkowania produktu
- **EasyLock**

Wnętrze

- System koszy **Vario**
- Kosze w kolorze srebrnym
- Regulacja wysokości górnego kosza
- Składane półki w górnym/dolnym koszu: 0 / 2
- Półki na filiżanki w górnym/dolnym koszu: 2 / 0
- Uchwyt do mycia długich noży w górnym koszu
- Kosz na sztućce w dolnym koszu

Panel sterujący

- Panel biały
- Wyświetlacz z informacją o czasie pozostałym do końca programu
- Wskaźniki w kolorze czerwonym
- Programowanie czasu startu: 1-24 h
- Wskaźnik braku soli i nabytyczacza
- Elektroniczna blokada przycisków

Wyposażenie dodatkowe: na stronach 190-191

Wymiary urządzenia (WxSxG): 815-875 x 598 x 573 mm

Rysunek montażowy: na stronie www.bosch-home.pl

* Klasa efektywności energetycznej w skali od A+++ do D.

** Dotyczy 280 cykli zmywania w programie Eco 50°C, przy podłączeniu do zimnej wody. Zużycie energii uwzględnia funkcję stand-by.

Pokazane w katalogu zdjęcia urządzeń są poglądowe.

Zmywarki z panelem



SMI 46JS00E
Serie | 4, Silence Plus

NOWOŚĆ!



Parametry techniczne

- Pojemność: **13 kompletów** naczyń
- Zużycie energii: 262 kW/rok*
- Zużycie wody: 2660 l/rok*
- Zużycie w programie Eco 50°C: energii – 0,937 kWh, wody – 9,5 l
- Poziom hałas: 46 dB (re 1 pW)

Programy i funkcje

- 6 programów: Garnki 70°C, Godzinny 65°C, Auto 45-65°C, Eco 50°C, Cichy 50°C, Szkło 40°C
- 2 funkcje specjalne: **Suszenie Extra**, **VarioSpeed Plus**
- 5 temperatur
- Program **MachineCare**

Automatyka

- System hydrauliczny **ActiveWater**
- **Asystent Dozowania**
- **AquaSensor**
- Sensor załadunku
- Silnik **EcoSilence Drive™**
- Wymiennik ciepła
- Technika naprzemiennego mycia
- Elektroniczna regeneracja
- Innowacyjny 3-częściowy system samoczyszczących filtrów
- **AquaStop** z gwarancją na cały czas użytkowania produktu
- **EasyLock**

Wnętrze

- System koszy **VarioFlex**
- Kosze w kolorze srebrno-czerwonym
- 3-poziomowy **Rackmatic**
- Składane półki w górnym/dolnym koszu: 2 / 4
- Półki na filiżanki w górnym/dolnym koszu: 2 / 0
- Uchwyt do mycia długich noży w górnym koszu
- Kosz na sztućce w dolnym koszu

Panel sterujący

- Panel stalowy
- Wyświetlacz z informacją o czasie pozostałym do końca programu
- Wskaźniki w kolorze czerwonym
- Programowanie czasu startu: 1–24 h
- Wskaźnik braku soli i nabłyszczacza
- Elektroniczna blokada przycisków

Wyposażenie dodatkowe: na stronach 190-191

Wymiary urządzenia (WxSxG): 815–875 x 598 x 573 mm

Rysunek montażowy: na stronie www.bosch-home.pl

SMI 46KS01E
Serie | 4, Silence Plus



Parametry techniczne

- Pojemność: **13 kompletów** naczyń
- Zużycie energii: 262 kW/rok*
- Zużycie wody: 2660 l/rok*
- Zużycie w programie Eco 50°C: energii – 0,92 kWh, wody – 9,5 l
- Poziom hałas: 46 dB (re 1 pW)

Programy i funkcje

- 6 programów: Garnki 70°C, Godzinny 65°C, Auto 45-65°C, Eco 50°C, Szkło 40°C, Mycie wstępne
- 3 funkcje dodatkowe: **Suszenie Extra**, **Higiena Plus**, **VarioSpeed Plus**
- 5 temperatur
- Program **MachineCare**

Automatyka

- System hydrauliczny **ActiveWater**
- **Asystent Dozowania**
- **AquaSensor**
- Sensor załadunku
- Silnik **EcoSilence Drive™**
- Wymiennik ciepła
- Technika naprzemiennego mycia
- Elektroniczna regeneracja
- Innowacyjny 3-częściowy system samoczyszczących filtrów
- **AquaStop** z gwarancją na cały czas użytkowania produktu
- **EasyLock**

Wnętrze

- System koszy **VarioFlex**
- Kosze w kolorze srebrno-czerwonym
- Szuflada **Vario3**
- 3-poziomowy **Rackmatic**
- Składane półki w górnym/dolnym koszu: 2 / 4
- Półki na filiżanki w górnym/dolnym koszu: 2 / 0

Panel sterujący

- Panel stalowy
- Wyświetlacz z informacją o czasie pozostałym do końca programu
- Wskaźniki w kolorze czerwonym
- Programowanie czasu startu: 1–24 h
- Wskaźnik braku soli i nabłyszczacza
- Elektroniczna blokada przycisków

Wyposażenie dodatkowe: na stronach 190-191

Wymiary urządzenia (WxSxG): 815–875 x 598 x 573 mm

Rysunek montażowy: na stronie www.bosch-home.pl

* Klasa efektywności energetycznej w skali od A+++ do D.

** Dotyczy 280 cykli zmywania w programie Eco 50°C, przy podłączeniu do zimnej wody. Zużycie energii uwzględnia funkcję stand-by.

Pokazane w katalogu zdjęcia urządzeń są poglądowe.

Zmywarki z panelem



A++*



A+*

SMI 25AS02E Serie | 2, Silence Plus



Parametry techniczne

- Pojemność: **12 kompletów** naczyń
- Zużycie energii: 258 kW/rok*
- Zużycie wody: 2660 l/rok*
- Zużycie w programie Eco 50°C: energii – 0,9 kWh, wody – 9,5 l
- Poziom hałas: 46 dB (re 1 pW)

Programy i funkcje

- 5 programów: Garnki 70°C, Godzinny 65°C, Auto 45-65°C, Eco 50°C, Szkło 40°C,
- 2 funkcje specjalne: **Suszenie Extra, VarioSpeed Plus**
- 5 temperatur

Automatyka

- System hydrauliczny **ActiveWater**
- **Asystent Dozowania**
- **AquaSensor**
- Sensor załadunku
- Silnik **EcoSilence Drive™**
- Wymiennik ciepła
- Technika naprzemiennego mycia
- Elektroniczna regeneracja
- Innowacyjny 3-częściowy system samoczyszczących filtrów
- **AquaStop** z gwarancją na cały czas użytkowania produktu
- **EasyLock**

Wnętrze

- System koszy **Vario**
- Kosze w kolorze srebrnym
- Regulacja wysokości górnego kosza
- Składane półki w górnym/dolnym koszu: 0 / 2
- Półki na filiżanki w górnym/dolnym koszu: 2 / 0
- Kosz na sztućce w dolnym koszu

Panel sterujący

- Panel stalowy
- Wyświetlacz z informacją o czasie pozostałym do końca programu
- Wskaźniki w kolorze czerwonym
- Programowanie czasu startu: 1-24 h
- Wskaźnik braku soli i nabłyszczacza

Wyposażenie dodatkowe: na stronach 190-191

Wymiary urządzenia (WxSxG): 815-875 x 598 x 573 mm

Rysunek montażowy: na stronie www.bosch-home.pl

SMI 50D35EU Serie | 2, AquaStop



Parametry techniczne

- Pojemność: **12 kompletów** naczyń
- Zużycie energii: 290 kW/rok*
- Zużycie wody: 3300 l/rok*
- Zużycie w programie Eco 50°C: energii – 1,02 kWh, wody – 11,7 l
- Poziom hałas: 48 dB (re 1 pW)

Programy i funkcje

- 5 programów: Garnki 70°C, Normalny 65°C, Eco 50°C, Skrócony 45°C, Mycie wstępne
- 1 funkcja dodatkowa: **HalfLoad**
- 4 temperatury

Automatyka

- System hydrauliczny **ActiveWater**
- **Asystent Dozowania**
- **AquaSensor**
- Sensor załadunku
- Silnik **EcoSilence Drive™**
- Technika naprzemiennego mycia
- Elektroniczna regeneracja
- Innowacyjny 3-częściowy system samoczyszczących filtrów
- **AquaStop** z gwarancją na cały czas użytkowania produktu
- **EasyLock**

Wnętrze

- System koszy **Vario**
- Kosze w kolorze srebrnym
- Regulacja wysokości górnego kosza
- Składane półki w górnym/dolnym koszu: 0 / 2
- Półki na filiżanki w górnym/dolnym koszu: 2 / 0
- Kosz na sztućce w dolnym koszu

Panel sterujący

- Panel stalowy
- Wskaźnik LED przebiegu programu
- Wskaźniki w kolorze czerwonym
- Programowanie czasu startu: 3 / 6 / 9 h
- Wskaźnik braku soli i nabłyszczacza

Wyposażenie dodatkowe: na stronach 190-191

Wymiary urządzenia (WxSxG): 815-875 x 598 x 573 mm

Rysunek montażowy: na stronie www.bosch-home.pl

* Klasa efektywności energetycznej w skali od A+++ do D.

** Dotyczy 280 cykli zmywania w programie Eco 50°C, przy podłączeniu do zimnej wody. Zużycie energii uwzględnia funkcję stand-by.

Pokazane w katalogu zdjęcia urządzeń są poglądowe.

Zmywarki z panelem



SMI 24AS00E Serie | 2, Silence



Parametry techniczne

- Pojemność: **12 kompletów** naczyń
- Zużycie energii: 290 kWh/rok*
- Zużycie wody: 3300 l/rok*
- Zużycie w programie Eco 50°C: energii – 1,02 kWh, wody – 11,7 l
- Poziom hałasu: 52 dB (re 1 pW)

Programy i funkcje

- 4 programy: Garnki 70°C, Godzinny 65°C, Eco 50°C, Mycie wstępne
- 3 temperatury

Automatyka

- System hydrauliczny **ActiveWater**
- **Asystent Dozowania**
- Sensor załadunku
- Silnik **EcoSilence Drive™**
- Wymiennik ciepła
- Technika naprzemiennego mycia
- Elektroniczna regeneracja
- Innowacyjny 3-częściowy system samoczyszczących filtrów
- **AquaStop** z gwarancją na cały czas użytkowania produktu
- **EasyLock**

Wnętrze

- Kosze zwykłe
- Kosze w kolorze srebrnym
- Półki na filiżanki w górnym/dolnym koszu: 2 / 0
- Kosz na sztućce w dolnym koszu

Panel sterujący

- Panel stalowy
- Wskaźniki w kolorze czerwonym
- Wskaźnik braku soli i nabłyszczacza

Wyposażenie dodatkowe: na stronach 190-191

Wymiary urządzenia (WxSxG): 815-875 x 598 x 573 mm

Rysunek montażowy: na stronie www.bosch-home.pl



* Klasa efektywności energetycznej w skali od A+++ do D.

** Dotyczy 280 cykli zmywania w programie Eco 50°C, przy podłączeniu do zimnej wody. Zużyci pokazane w katalogu zdjęcia urządzeń są poglądowe.

Zmywarki w pełni zintegrowane



A+++*



A++*

SPV 66TX01E Serie | 6, PerfectDry



Parametry techniczne

- Pojemność: **10 kompletów** naczyń
- Zużycie energii: 188 kW/rok**
- Zużycie wody: 2660 l/rok**
- Zużycie w programie Eco 50°C: energii – 0,66 kWh, wody – 9,5 l
- Poziom hałasu: 43 dB (re 1 pW)

Programy i funkcje

- 6 programów: Garnki 70°C, Auto 45-65°C, Przyspieszony 60°C, Eco 50°C, Cichy 50°C, Szkło 40°C
- 3 funkcje dodatkowe: **Suszenie Extra, Higiena Plus, VarioSpeed Plus**
- 6 temperatur
- Program **MachineCare**

Automatyka

- System hydrauliczny **ActiveWater**
- Suszenie **Zeolith®**
- **Asystent Dozowania**
- AquaSensor
- **Sensor załadunku**
- Silnik **EcoSilence Drive™**
- Wymiennik ciepła
- Technika naprzemiennego mycia
- System zraszania **DuoPower™**
- Elektroniczna regeneracja
- Innowacyjny 3-częściowy system samoczyszczących filtrów
- **AquaStop** z gwarancją na cały czas użytkowania produktu
- **EasyLock**
- **TimeLight**

Wnętrze

- System koszy **VarioFlex Pro**
- Kosze w kolorze srebrno-czerwonym
- Szuflada **Vario3 Pro**
- 3-poziomowy **Rackmatic**
- Składane półki w górnym/dolnym koszu: 3 / 4
- Półki na filiżanki w górnym/dolnym koszu: 1 / 1
- Specjalne uchwyty na kieliszki w dolnym koszu
- **Touchpoints**
- **EmotionLight™** w kolorze białym

Panel sterujący

- Panel stalowy
- Wyświetlacz z informacją o czasie pozostałym do końca programu
- Sygnał akustyczny końca programu
- Wskaźniki w kolorze czerwonym
- Programowanie czasu startu: 1–24 h
- Wskaźnik braku soli i nablyszczacza

Wyposażenie dodatkowe: na stronach 190-191

Wymiary urządzenia (WxSxG): 815–875 x 448 x 550 mm

Rysunek montażowy: na stronie www.bosch-home.pl

SPV 66TX00E Serie | 6, Super Silence



Parametry techniczne

- Pojemność: **10 kompletów** naczyń
- Zużycie energii: 211 kW/rok**
- Zużycie wody: 2660 l/rok**
- Zużycie w programie Eco 50°C: energii – 0,75 kWh, wody – 9,5 l
- Poziom hałasu: 44 dB (re 1 pW)

Programy i funkcje

- 6 programów: Garnki 70°C, Auto 45-65°C, Godzinny 65°C, Eco 50°C, Cichy 50°C, Szkło 40°C
- 3 funkcje dodatkowe: **Suszenie Extra, Higiena Plus, VarioSpeed Plus**
- 5 temperatur
- Program **MachineCare**

Automatyka

- System hydrauliczny **ActiveWater**
- **Asystent Dozowania**
- AquaSensor
- **Sensor załadunku**
- Silnik **EcoSilence Drive™**
- Wymiennik ciepła
- Technika naprzemiennego mycia
- System zraszania **DuoPower™**
- Elektroniczna regeneracja
- Innowacyjny 3-częściowy system samoczyszczących filtrów
- **AquaStop** z gwarancją na cały czas użytkowania produktu
- **EasyLock**
- **TimeLight**

Wnętrze

- System koszy **VarioFlex Pro**
- Kosze w kolorze srebrno-czerwonym
- Szuflada **Vario3 Pro**
- 3-poziomowy **Rackmatic**
- Składane półki w górnym/dolnym koszu: 3 / 4
- Półki na filiżanki w górnym/dolnym koszu: 1 / 1
- Specjalne uchwyty na kieliszki w dolnym koszu
- **Touchpoints**
- **EmotionLight™** w kolorze białym

Panel sterujący

- Panel stalowy
- Wyświetlacz z informacją o czasie pozostałym do końca programu
- Sygnał akustyczny końca programu
- Wskaźniki w kolorze czerwonym
- Programowanie czasu startu: 1–24 h
- Wskaźnik braku soli i nablyszczacza

Wyposażenie dodatkowe: na stronach 190-191

Wymiary urządzenia (WxSxG): 815–875 x 448 x 550 mm

Rysunek montażowy: na stronie www.bosch-home.pl

*Klasa efektywności energetycznej w skali od A+++ do D.

**Dotyczy 280 cykli zmywania w programie Eco 50°C, przy podłączeniu do zimnej wody. Zużycie energii uwzględnia funkcję stand-by.

Pokazane w katalogu zdjęcia urządzeń są poglądowe.

Zmywarki w pełni zintegrowane



Serie | 4, Silence Plus



Parametry techniczne

- Pojemność: **10 kompletów** naczyń
- Zużycie energii: 237 kW/rok**
- Zużycie wody: 2660 l/rok**
- Zużycie w programie Eco 50°C: energii – 0,84 kWh, wody – 9,5 l
- Poziom hałas: 44 dB (re 1 pW)

Programy i funkcje

- 6 programów: Garnki 70°C, Auto 45-65°C, Godzinny 65°C, Eco 50°C, Cichy 50°C, Szkło 40°C
- 3 funkcje dodatkowe: **Suszenie Extra, Higiena Plus, VarioSpeed Plus**
- 5 temperatur
- Program **MachineCare**

Automatyka

- System hydrauliczny **ActiveWater**
- **Asystent Dozowania**
- AquaSensor
- **Sensor załadunku**
- Silnik **EcoSilence Drive™**
- Wymiennik ciepła
- Technika naprzemiennego mycia
- System zraszania **DuoPower™**
- Elektroniczna regeneracja
- Innowacyjny 3-częściowy system samoczyszczących filtrów
- **AquaStop** z gwarancją na cały czas użytkowania produktu
- **EasyLock**
- **TimeLight**

Wnętrze

- System koszy **VarioFlex**
- Kosze w kolorze srebrno-czerwonym
- Szuflada **Vario3**
- 3-poziomowy **Rackmatic**
- Składane półki w górnym/dolnym koszu: 2 / 2
- Półki na filiżanki w górnym/dolnym koszu: 1 / 0

Panel sterujący

- Panel metalic
- Wyświetlacz z informacją o czasie pozostałym do końca programu
- Sygnał akustyczny końca programu
- Wskaźniki w kolorze czerwonym
- Programowanie czasu startu: 1–24 h
- Wskaźnik braku soli i nabyłszczacza
- Mechaniczne zabezpieczenie przed otwarciem przez dzieci

Wyposażenie dodatkowe: na stronach 190-191

Wymiary urządzenia (WxSxG): 815–875 x 448 x 550 mm

Rysunek montażowy: na stronie www.bosch-home.pl

SPV 46MX00E

Serie | 4, Silence Plus



Parametry techniczne

- Pojemność: **10 kompletów** naczyń
- Zużycie energii: 237 kW/rok**
- Zużycie wody: 2660 l/rok**
- Zużycie w programie Eco 50°C: energii – 0,84 kWh, wody – 9,5 l
- Poziom hałas: 46 dB (re 1 pW)

Programy i funkcje

- 6 programów: Garnki 70°C, Auto 45-65°C, Godzinny 65°C, Eco 50°C, Cichy 50°C, Szkło 40°C
- 3 funkcje dodatkowe: **Suszenie Extra, Higiena Plus, VarioSpeed Plus**
- 5 temperatur
- Program **MachineCare**

Automatyka

- System hydrauliczny **ActiveWater**
- **Asystent Dozowania**
- AquaSensor
- **Sensor załadunku**
- Silnik **EcoSilence Drive™**
- Wymiennik ciepła
- Technika naprzemiennego mycia
- System zraszania **DuoPower™**
- Elektroniczna regeneracja
- Innowacyjny 3-częściowy system samoczyszczących filtrów
- **AquaStop** z gwarancją na cały czas użytkowania produktu
- **EasyLock**
- **InfoLight**

Wnętrze

- System koszy **VarioFlex**
- Kosze w kolorze srebrno-czerwonym
- Szuflada **Vario3**
- 3-poziomowy **Rackmatic**
- Składane półki w górnym/dolnym koszu: 2 / 2
- Półki na filiżanki w górnym/dolnym koszu: 1 / 0

Panel sterujący

- Panel metalic
- Wyświetlacz z informacją o czasie pozostałym do końca programu
- Sygnał akustyczny końca programu
- Wskaźniki w kolorze czerwonym
- Programowanie czasu startu: 1–24 h
- Wskaźnik braku soli i nabyłszczacza
- Mechaniczne zabezpieczenie przed otwarciem przez dzieci

Wyposażenie dodatkowe: na stronach 190-191

Wymiary urządzenia (WxSxG): 815–875 x 448 x 550 mm

Rysunek montażowy: na stronie www.bosch-home.pl

* Klasa efektywności energetycznej w skali od A+++ do D.

** Dotyczy 280 cykli zmywania w programie Eco 50°C, przy podłączeniu do zimnej wody. Zużycie energii uwzględnia funkcję stand-by.

Pokazane w katalogu zdjęcia urządzeń są poglądowe.

Zmywarki w pełni zintegrowane



SPV 46JX03E
Serie | 4, Super Silence

NOWOŚĆ!



Parametry techniczne

- Pojemność: 9 kompletów naczyń
- Zużycie energii: 220 kW/rok**
- Zużycie wody: 1876 l/rok**
- Zużycie w programie Eco 50°C: energii – 0,78 kWh, wody – 6,7 l
- Poziom hałasu: 45 dB (re 1 pW)

Programy i funkcje

- 6 programów: Garnki 70°C, Auto 45-65°C, Godzinny 65°C, Eco 50°C, Cichy 50°C, Szkło 40°C
- 3 funkcje dodatkowe: **Suszenie Extra**, **Higiena Plus**, **VarioSpeed Plus**
- 5 temperatur
- Program **MachineCare**

Automatyka

- System hydrauliczny **ActiveWater**
- **Asystent Dozowania**
- AquaSensor
- **Sensor załadunku**
- Silnik **EcoSilence Drive™**
- Wymiennik ciepła
- Technika naprzemiennego mycia
- System zraszania **DuoPower™**
- Elektroniczna regeneracja
- Innowacyjny 3-częściowy system samoczyszczących filtrów
- **AquaStop** z gwarancją na cały czas użytkowania produktu
- **EasyLock**
- **InfoLight**

Wnętrze

- System koszy **VarioFlex**
- Kosze w kolorze srebrno-czerwonym
- 3-poziomowy **Rackmatic**
- Składane półki w górnym/dolnym koszu: 2 / 2
- Półki na filiżanki w górnym/dolnym koszu: 2 / 0
- Uchwyt do mycia długich noży w górnym koszu
- Kosz na sztućce w dolnym koszu

Panel sterujący

- Panel metalic
- Wyświetlacz z informacją o czasie pozostałym do końca programu
- Sygnał akustyczny końca programu
- Wskaźniki w kolorze czerwonym
- Programowanie czasu startu: 1–24 h
- Wskaźnik braku soli i nabyłszczacza

Wyposażenie dodatkowe: na stronach 190-191

Wymiary urządzenia (WxSxG): 815–875 x 448 x 550 mm

Rysunek montażowy: na stronie www.bosch-home.pl

SPV 46IX00E
Serie | 4, Silence Plus



Parametry techniczne

- Pojemność: 9 kompletów naczyń
- Zużycie energii: 220 kW/rok**
- Zużycie wody: 2380 l/rok**
- Zużycie w programie Eco 50°C: energii – 0,78 kWh, wody – 8,5 l
- Poziom hałasu: 46 dB (re 1 pW)

Programy i funkcje

- 6 programów: Garnki 70°C, Auto 45-65°C, Godzinny 65°C, Eco 50°C, Cichy 50°C, Szkło 40°C
- 3 funkcje dodatkowe: **Suszenie Extra**, **Higiena Plus**, **VarioSpeed Plus**
- 5 temperatur
- Program **MachineCare**

Automatyka

- System hydrauliczny **ActiveWater**
- **Asystent Dozowania**
- AquaSensor
- **Sensor załadunku**
- Silnik **EcoSilence Drive™**
- Wymiennik ciepła
- Technika naprzemiennego mycia
- System zraszania **DuoPower™**
- Elektroniczna regeneracja
- Innowacyjny 3-częściowy system samoczyszczących filtrów
- **AquaStop** z gwarancją na cały czas użytkowania produktu
- **EasyLock**
- **InfoLight**

Wnętrze

- System koszy **VarioFlex**
- Kosze w kolorze srebrno-czerwonym
- 3-poziomowy **Rackmatic**
- Składane półki w górnym/dolnym koszu: 2 / 2
- Półki na filiżanki w górnym/dolnym koszu: 2 / 0
- Uchwyt do mycia długich noży w górnym koszu
- Kosz na sztućce w dolnym koszu

Panel sterujący

- Panel metalic
- Wyświetlacz z informacją o czasie pozostałym do końca programu
- Sygnał akustyczny końca programu
- Wskaźniki w kolorze czerwonym
- Programowanie czasu startu: 1–24 h
- Wskaźnik braku soli i nabyłszczacza
- Mechaniczne zabezpieczenie przed otwarciem przez dzieci

Wyposażenie dodatkowe: na stronach 190-191

Wymiary urządzenia (WxSxG): 815–875 x 448 x 550 mm

Rysunek montażowy: na stronie www.bosch-home.pl

* Klasa efektywności energetycznej w skali od A+++ do D.

** Dotyczy 280 cykli zmywania w programie Eco 50°C, przy podłączeniu do zimnej wody. Zużycie energii uwzględnia funkcję stand-by.

Pokazane w katalogu zdjęcia urządzeń są poglądowe.

Zmywarki w pełni zintegrowane



SPV 44IX00E
Serie | 4, Silence Plus



Parametry techniczne

- Pojemność: 9 kompletów naczyń
- Zużycie energii: 220 kW/rok**
- Zużycie wody: 2380 l/rok**
- Zużycie w programie Eco 50°C: energii – 0,78 kWh, wody – 8,5 l
- Poziom hałas: 48 dB (re 1 pW)

Programy i funkcje

- 4 programy: Garnki 70°C, Auto 45-65°C, Eco 50°C, Cichy 50°C
- 2 funkcje dodatkowe: **Suszenie Extra, VarioSpeed Plus**
- 4 temperatury
- Program **MachineCare**

Automatyka

- System hydrauliczny **ActiveWater**
- **Asystent Dozowania**
- AquaSensor
- **Sensor załadunku**
- Silnik **EcoSilence Drive™**
- Wymiennik ciepła
- Technika naprzemiennego mycia
- System zraszania **DuoPower™**
- Elektroniczna regeneracja
- Innowacyjny 3-częściowy system samoczyszczących filtrów
- **AquaStop** z gwarancją na cały czas użytkowania produktu
- **EasyLock**
- **InfoLight**

Wnętrze

- System koszy **VarioFlex**
- Kosze w kolorze srebrno-czerwonym
- 3-poziomowy **Rackmatic**
- Składane półki w górnym/dolnym koszu: 2 / 2
- Półki na filiżanki w górnym/dolnym koszu: 2 / 0
- Uchwyt do mycia długich noży w górnym koszu
- Kosz na sztućce w dolnym koszu

Panel sterujący

- Panel metalic
- Wyświetlacz z informacją o czasie pozostałym do końca programu
- Sygnał akustyczny końca programu
- Wskaźniki w kolorze czerwonym
- Programowanie czasu startu: 1–24 h
- Wskaźnik braku soli i nabyłszczacza
- Mechaniczne zabezpieczenie przed otworzeniem przez dzieci

Wyposażenie dodatkowe: na stronach 190-191

Wymiary urządzenia (WxSxG): 815–875 x 448 x 550 mm

Rysunek montażowy: na stronie www.bosch-home.pl

SPV 44CX00E
Serie | 4, Silence Plus



Parametry techniczne

- Pojemność: 9 kompletów naczyń
- Zużycie energii: 220 kW/rok**
- Zużycie wody: 2380 l/rok**
- Zużycie w programie Eco 50°C: energii – 0,78 kWh, wody – 8,5 l
- Poziom hałas: 48 dB (re 1 pW)

Programy i funkcje

- 4 programy: Garnki 70°C, Auto 45-65°C, Eco 50°C, Cichy 50°C
- 2 funkcje dodatkowe: **Suszenie Extra, VarioSpeed Plus**
- 4 temperatury
- Program **MachineCare**

Automatyka

- System hydrauliczny **ActiveWater**
- **Asystent Dozowania**
- AquaSensor
- **Sensor załadunku**
- Silnik **EcoSilence Drive™**
- Wymiennik ciepła
- Technika naprzemiennego mycia
- System zraszania **DuoPower™**
- Elektroniczna regeneracja
- Innowacyjny 3-częściowy system samoczyszczących filtrów
- **AquaStop** z gwarancją na cały czas użytkowania produktu
- **EasyLock**
- **InfoLight**

Wnętrze

- System koszy **Vario**
- Kosze w kolorze srebrnym
- Regulacja wysokości górnego kosza
- Składane półki w górnym/dolnym koszu: 0 / 2
- Półki na filiżanki w górnym/dolnym koszu: 2 / 0
- Uchwyt do mycia długich noży w górnym koszu
- Kosz na sztućce w dolnym koszu

Panel sterujący

- Panel metalic
- Wyświetlacz z informacją o czasie pozostałym do końca programu
- Sygnał akustyczny końca programu
- Wskaźniki w kolorze czerwonym
- Programowanie czasu startu: 1–24 h
- Wskaźnik braku soli i nabyłszczacza
- Mechaniczne zabezpieczenie przed otworzeniem przez dzieci

Wyposażenie dodatkowe: na stronach 190-191

Wymiary urządzenia (WxSxG): 815–875 x 448 x 550 mm

Rysunek montażowy: na stronie www.bosch-home.pl

* Klasa efektywności energetycznej w skali od A+++ do D.

** Dotyczy 280 cykli zmywania w programie Eco 50°C, przy podłączeniu do zimnej wody. Zużycie energii uwzględnia funkcję stand-by. Pokazane w katalogu zdjęcia urządzeń są poglądowe.

Zmywarki w pełni zintegrowane



SPV 25CX00E Serie | 2, Silence Plus



Parametry techniczne

- Pojemność: 9 kompletów naczyń
- Zużycie energii: 220 kW/rok**
- Zużycie wody: 2380 l/rok**
- Zużycie w programie Eco 50°C: energii – 0,78 kWh, wody – 8,5 l
- Poziom hałas: 48 dB (re 1 pW)

Programy i funkcje

- 5 programów: Garnki 70°C, Auto 45-65°C, Godzinny 65°C, Eco 50°C, Cichy 50°C,
- 1 funkcja dodatkowa: **Suszenie Extra**
- 4 temperatury

Automatyka

- System hydrauliczny **ActiveWater**
- **Asystent Dozowania**
- AquaSensor
- **Sensor załadunku**
- Silnik **EcoSilence Drive™**
- Wymiennik ciepła
- Technika naprzemiennego mycia
- System zraszania **DuoPower™**
- Elektroniczna regeneracja
- Innowacyjny 3-częściowy system samoczyszczących filtrów
- **AquaStop** z gwarancją na cały czas użytkowania produktu
- **EasyLock**
- **InfoLight**

Wnętrze

- System koszy **Vario**
- Kosze w kolorze srebrnym
- Regulacja wysokości górnego kosza
- Składane półki w górnym/dolnym koszu: 0 / 2
- Półki na filiżanki w górnym/dolnym koszu: 2 / 0
- Uchwyt do mycia długich noży w górnym koszu
- Kosz na sztućce w dolnym koszu

Panel sterujący

- Panel czarny
- Wskaźnik LED przebiegu programu
- Sygnał akustyczny końca programu
- Wskaźniki w kolorze czerwonym
- Programowanie czasu startu: 3 / 6 / 9 h
- Wskaźnik braku soli i nabłyszczacza

Wyposażenie dodatkowe: na stronach 190-191

Wymiary urządzenia (WxSxG): 815-875 x 448 x 550 mm

Rysunek montażowy: na stronie www.bosch-home.pl

SPV 24CX00E Serie | 2, Silence Plus



Parametry techniczne

- Pojemność: 9 kompletów naczyń
- Zużycie energii: 220 kW/rok**
- Zużycie wody: 2380 l/rok**
- Zużycie w programie Eco 50°C: energii – 0,78 kWh, wody – 8,5 l
- Poziom hałas: 48 dB (re 1 pW)

Programy i funkcje

- 4 programy: Garnki 70°C, Godzinny 65°C, Eco 50°C, Szkló 40°C
- 4 temperatury

Automatyka

- System hydrauliczny **ActiveWater**
- **Asystent Dozowania**
- AquaSensor
- **Sensor załadunku**
- Silnik **EcoSilence Drive™**
- Wymiennik ciepła
- Technika naprzemiennego mycia
- System zraszania **DuoPower™**
- Elektroniczna regeneracja
- Innowacyjny 3-częściowy system samoczyszczących filtrów
- **AquaStop** z gwarancją na cały czas użytkowania produktu
- **EasyLock**
- **InfoLight**

Wnętrze

- Kosze zwykłe
- Kosze w kolorze jasnoszarym
- Składane półki w górnym/dolnym koszu: 0 / 0
- Półki na filiżanki w górnym/dolnym koszu: 2 / 0
- Uchwyt do mycia długich noży w górnym koszu
- Kosz na sztućce w dolnym koszu

Panel sterujący

- Panel czarny
- Wskaźnik LED przebiegu programu
- Sygnał akustyczny końca programu
- Wskaźniki w kolorze czerwonym
- Wskaźnik braku soli i nabłyszczacza

Wyposażenie dodatkowe: na stronach 190-191

Wymiary urządzenia (WxSxG): 815-875 x 448 x 550 mm

Rysunek montażowy: na stronie www.bosch-home.pl

* Klasa efektywności energetycznej w skali od A+++ do D.

** Dotyczy 280 cykli zmywania w programie Eco 50°C, przy podłączeniu do zimnej wody. Zużycie energii uwzględnia funkcję stand-by.

Pokazane w katalogu zdjęcia urządzeń są poglądowe.

Zmywarki z panelem



A+++*



A++*

SPI 66TS01E Serie | 6, PerfectDry



Parametry techniczne

- Pojemność: **10 kompletów** naczyń
- Zużycie energii: 188 kW/rok**
- Zużycie wody: 2660 l/rok**
- Zużycie w programie Eco 50°C: energii – 0,66 kWh, wody – 9,5 l
- Poziom hałasu: 43 (re 1 pW)

Programy i funkcje

- 6 programów: Garnki 70°C, Auto 45-65°C, Przyspieszony 60°C, Eco 50°C, Cichy 50°C, Skło 40°C
- 3 funkcje dodatkowe: **Suszenie Extra, Higiena Plus, VarioSpeed Plus**
- 6 temperatur
- Program **MachineCare**

Automatyka

- System hydrauliczny **ActiveWater**
- Suszenie **Zeolith®**
- **Asystent Dozowania**
- AquaSensor
- **Sensor załadunku**
- Silnik **EcoSilence Drive™**
- Wymiennik ciepła
- Technika naprzemiennego mycia
- System zraszania **DuoPower™**
- Elektroniczna regeneracja
- Innowacyjny 3-częściowy system samoczyszczących filtrów
- **AquaStop** z gwarancją na cały czas użytkowania produktu
- **EasyLock**

Wnętrze

- System koszy **VarioFlex Pro**
- Kosze w kolorze srebrno-czerwonym
- Szuflada **Vario3 Pro**
- 3-poziomowy **Rackmatic**
- Składane półki w górnym/dolnym koszu: 3 / 4
- Półki na filiżanki w górnym/dolnym koszu: 1 / 1
- Specjalne uchwyty na kieliszki w dolnym koszu
- **Touchpoints**
- **EmotionLight™** w kolorze białym

Panel sterujący

- Panel stalowy
- Wyświetlacz z informacją o czasie pozostałym do końca programu
- Wskaźniki w kolorze czerwonym
- Programowanie czasu startu: 1–24h
- Wskaźnik braku soli i nabłyszczacza
- Elektroniczna blokada przycisków

Wyposażenie dodatkowe: na stronach 190-191

Wymiary urządzenia (WxSxG): 815–875 x 448 x 573 mm

Rysunek montażowy: na stronie www.bosch-home.pl

SPI 66TS00E Serie | 6, Super Silence



Parametry techniczne

- Pojemność: **10 kompletów** naczyń
- Zużycie energii: 211 kW/rok**
- Zużycie wody: 2660 l/rok**
- Zużycie w programie Eco 50°C: energii – 0,75 kWh, wody – 9,5 l
- Poziom hałasu: 44 (re 1 pW)

Programy i funkcje

- 6 programów: Garnki 70°C, Godzinny 65°C, Auto 45-65°C, Eco 50°C, Cichy 50°C, Skło 40°C
- 3 funkcje dodatkowe: **Suszenie Extra, Higiena Plus, VarioSpeed Plus**
- 5 temperatur
- Program **MachineCare**

Automatyka

- System hydrauliczny **ActiveWater**
- **Asystent Dozowania**
- AquaSensor
- **Sensor załadunku**
- Silnik **EcoSilence Drive™**
- Wymiennik ciepła
- Technika naprzemiennego mycia
- System zraszania **DuoPower™**
- Elektroniczna regeneracja
- Innowacyjny 3-częściowy system samoczyszczących filtrów
- **AquaStop** z gwarancją na cały czas użytkowania produktu
- **EasyLock**

Wnętrze

- System koszy **VarioFlex Pro**
- Kosze w kolorze srebrno-czerwonym
- Szuflada **Vario3 Pro**
- 3-poziomowy **Rackmatic**
- Składane półki w górnym/dolnym koszu: 3 / 4
- Półki na filiżanki w górnym/dolnym koszu: 1 / 1
- Specjalne uchwyty na kieliszki w dolnym koszu
- **Touchpoints**
- **EmotionLight™** w kolorze białym

Panel sterujący

- Panel stalowy
- Wyświetlacz z informacją o czasie pozostałym do końca programu
- Wskaźniki w kolorze czerwonym
- Programowanie czasu startu: 1–24h
- Wskaźnik braku soli i nabłyszczacza
- Elektroniczna blokada przycisków

Wyposażenie dodatkowe: na stronach 190-191

Wymiary urządzenia (WxSxG): 815–875 x 448 x 573 mm

Rysunek montażowy: na stronie www.bosch-home.pl

* Klasa efektywności energetycznej w skali od A+++ do D.

** Dotyczy 280 cykli zmywania w programie Eco 50°C, przy podłączeniu do zimnej wody. Zużycie energii uwzględnia funkcję stand-by.

Pokazane w katalogu zdjęcia urządzeń są poglądowe.

Zmywarki z panelem



A⁺



A⁺

SPI 46MS01E Serie | 4, Super Silence



Parametry techniczne

- Pojemność: **10 kompletów** naczyń
- Zużycie energii: 237 kW/rok**
- Zużycie wody: 2660 l/rok**
- Zużycie w programie Eco 50°C: energii – 0,84 kWh, wody – 9,5 l
- Poziom hałasu: 44 (re 1 pW)

Programy i funkcje

- 6 programów: Garnki 70°C, Godzinny 65°C, Auto 45-65°C, Eco 50°C, Cichy 50°C, Szkło 40°C
- 3 funkcje dodatkowe: **Suszenie Extra, Higiena Plus, VarioSpeed Plus**
- 5 temperatur
- Program **MachineCare**

Automatyka

- System hydrauliczny **ActiveWater**
- **Asystent Dozowania**
- AquaSensor
- **Sensor załadunku**
- Silnik **EcoSilence Drive™**
- Wymiennik ciepła
- Technika naprzemiennego mycia
- System zraszania **DuoPower™**
- Elektroniczna regeneracja
- Innowacyjny 3-częściowy system samoczyszczących filtrów
- **AquaStop** z gwarancją na cały czas użytkowania produktu
- **EasyLock**

Wnętrze

- System koszy **VarioFlex**
- Kosze w kolorze srebrno-czerwonym
- Szufłada **Vario3**
- 3-poziomowy **Rackmatic**
- Składane półki w górnym/dolnym koszu: 2 / 2
- Półki na filiżanki w górnym/dolnym koszu: 1 / 0

Panel sterujący

- Panel stalowy
- Wyświetlacz z informacją o czasie pozostałym do końca programu
- Wskaźniki w kolorze czerwonym
- Programowanie czasu startu: 1–24h
- Wskaźnik braku soli i nabłyszczacza
- Elektroniczna blokada przycisków

Wyposażenie dodatkowe: na stronach 190-191

Wymiary urządzenia (WxSxG): 815–875 x 448 x 573 mm

Rysunek montażowy: na stronie www.bosch-home.pl

SPI 46IS01E Serie | 4, Super Silence



Parametry techniczne

- Pojemność: 9 kompletów naczyń
- Zużycie energii: 220 kW/rok**
- Zużycie wody: 2380 l/rok**
- Zużycie w programie Eco 50°C: energii – 0,78 kWh, wody – 8,5 l
- Poziom hałasu: 44 (re 1 pW)

Programy i funkcje

- 6 programów: Garnki 70°C, Godzinny 65°C, Auto 45-65°C, Eco 50°C, Cichy 50°C, Szkło 40°C
- 3 funkcje dodatkowe: **Suszenie Extra, Higiena Plus, VarioSpeed Plus**
- 5 temperatur
- Program **MachineCare**

Automatyka

- System hydrauliczny **ActiveWater**
- **Asystent Dozowania**
- AquaSensor
- **Sensor załadunku**
- Silnik **EcoSilence Drive™**
- Wymiennik ciepła
- Technika naprzemiennego mycia
- System zraszania **DuoPower™**
- Elektroniczna regeneracja
- Innowacyjny 3-częściowy system samoczyszczących filtrów
- **AquaStop** z gwarancją na cały czas użytkowania produktu
- **EasyLock**

Wnętrze

- System koszy **VarioFlex**
- Kosze w kolorze srebrno-czerwonym
- 3-poziomowy **Rackmatic**
- Składane półki w górnym/dolnym koszu: 2 / 2
- Półki na filiżanki w górnym/dolnym koszu: 2 / 0
- Uchwyt do mycia długich noży w górnym koszu
- Kosz na sztućce w dolnym koszu

Panel sterujący

- Panel stalowy
- Wyświetlacz z informacją o czasie pozostałym do końca
- Wskaźniki w kolorze czerwonym
- Programowanie czasu startu: 1–24h
- Wskaźnik braku soli i nabłyszczacza
- Elektroniczna blokada przycisków

Wyposażenie dodatkowe: na stronach 190-191

Wymiary urządzenia (WxSxG): 815–875 x 448 x 573 mm

Rysunek montażowy: na stronie www.bosch-home.pl

* Klasa efektywności energetycznej w skali od A+++ do D.

** Dotyczy 280 cykli zmywania w programie Eco 50°C, przy podłączeniu do zimnej wody. Zużycie energii uwzględnia funkcję stand-by. Pokazane w katalogu zdjęcia urządzeń są poglądowe.

Zmywarki z panelem



SPI 25CS03E Serie | 2, Silence Plus



Parametry techniczne

- Pojemność: 9 kompletów naczyń
- Zużycie energii: 220 kW/rok**
- Zużycie wody: 2380 l/rok**
- Zużycie w programie Eco 50°C: energii – 0,78 kWh, wody – 8,5 l
- Poziom hałas: 46 (re 1 pW)

Programy i funkcje

- 5 programów: Garnki 70°C, Godzinny 65°C, Auto 45-65°C, Eco 50°C, Szkló 40°C
- 2 funkcje dodatkowe: **Suszenie Extra**, **VarioSpeed Plus**
- 5 temperatur

Automatyka

- System hydrauliczny **ActiveWater**
- **Asystent Dozowania**
- AquaSensor
- **Sensor załadunku**
- Silnik **EcoSilence Drive™**
- Wymiennik ciepła
- Technika naprzemiennego mycia
- System zraszania **DuoPower™**
- Elektroniczna regeneracja
- Innowacyjny 3-częściowy system samoczyszczących filtrów
- **AquaStop** z gwarancją na cały czas użytkowania produktu
- **EasyLock**

Wnętrze

- System koszy **Vario**
- Kosze w kolorze srebrnym
- Regulacja wysokości górnego kosza
- Składane półki w górnym/dolnym koszu: 0 / 2
- Półki na filiżanki w górnym/dolnym koszu: 2 / 0
- Uchwyt do mycia długich noży w górnym koszu
- Kosz na sztućce w dolnym koszu

Panel sterujący

- Panel stalowy
- Wyświetlacz z informacją o czasie pozostałym do końca
- Wskaźniki w kolorze czerwonym
- Programowanie czasu startu: 1–24h
- Wskaźnik braku soli i nabyśczacza

Wyposażenie dodatkowe: na stronach 190-191
Wymiary urządzenia (WxSxG): 815–875 x 448 x 573 mm
Rysunek montażowy: na stronie www.bosch-home.pl

SPI 25CS00E Serie | 2, Silence Plus



Parametry techniczne

- Pojemność: 9 kompletów naczyń
- Zużycie energii: 220 kW/rok**
- Zużycie wody: 2380 l/rok**
- Zużycie w programie Eco 50°C: energii – 0,78 kWh, wody – 8,5 l
- Poziom hałas: 48 (re 1 pW)

Programy i funkcje

- 5 programów: Garnki 70°C, Godzinny 65°C, Auto 45-65°C, Eco 50°C, Cichy 50°C
- 1 funkcja dodatkowa: **Suszenie Extra**
- 4 temperatury

Automatyka

- System hydrauliczny **ActiveWater**
- **Asystent Dozowania**
- AquaSensor
- **Sensor załadunku**
- Silnik **EcoSilence Drive™**
- Wymiennik ciepła
- Technika naprzemiennego mycia
- System zraszania **DuoPower™**
- Elektroniczna regeneracja
- Innowacyjny 3-częściowy system samoczyszczących filtrów
- **AquaStop** z gwarancją na cały czas użytkowania produktu
- **EasyLock**

Wnętrze

- System koszy **Vario**
- Kosze w kolorze srebrnym
- Regulacja wysokości górnego kosza
- Składane półki w górnym/dolnym koszu: 0 / 2
- Półki na filiżanki w górnym/dolnym koszu: 2 / 0
- Uchwyt do mycia długich noży w górnym koszu
- Kosz na sztućce w dolnym koszu

Panel sterujący

- Panel stalowy
- Wyświetlacz LED przebiegu programu
- Wskaźniki w kolorze czerwonym
- Programowanie czasu startu: 3/6/9h
- Wskaźnik braku soli i nabyśczacza

Wyposażenie dodatkowe: na stronach 190-191
Wymiary urządzenia (WxSxG): 815–875 x 448 x 573 mm
Rysunek montażowy: na stronie www.bosch-home.pl

* Klasa efektywności energetycznej w skali od A+++ do D.

** Dotyczy 280 cykli zmywania w programie Eco 50°C, przy podłączeniu do zimnej wody. Zużycie energii uwzględnia funkcję stand-by. Pokazane w katalogu zdjęcia urządzeń są pogładowe.

Zmywarki modułowe ActiveWater Smart



SCE 52M65EU Serie | 6



Parametry techniczne

- Pojemność: **8 kompletów** naczyń
- Zużycie energii: 205 kW/rok**
- Zużycie wody: 2520 l/rok**
- Zużycie w programie Eco 50°C: energii – 0,72 kWh, wody – 9 l
- Poziom hałasu: 47 dB (re 1 pW)

Programy i funkcje

- 5 programów: Garnki 70°C, Auto 45–65°C, Eco 50°C, Skrócony 45°C, Delikatny 40°C
- 2 funkcje dodatkowe: **Higiena Plus, VarioSpeed Plus**
- 5 temperatur

Automatyka

- System hydrauliczny **ActiveWater Smart**
- **AquaSensor**
- Sensor załadunku
- Silnik **EcoSilence Drive™**
- Wymiennik ciepła
- Technika naprzemiennego mycia
- Elektroniczna regeneracja
- Innowacyjny 3-częściowy system samoczyszczących filtrów
- **AquaStop** z gwarancją na cały czas użytkowania produktu
- **EasyLock**

Wnętrze

- Kosze w kolorze srebrnym
- Składane półki w dolnym koszu: 4
- Półki na filiżanki w dolnym koszu: 2

Panel sterujący

- Panel stalowy
- Wyświetlacz z informacją o czasie pozostałym do końca programu
- Wskaźniki w kolorze czerwonym
- Programowanie czasu startu: 1–24 h
- Wskaźnik braku soli i nabyśszczacza na panelu
- Elektroniczna blokada przycisków

Wyposażenie dodatkowe: na stronach 190-191

Wymiary urządzenia (WxSxG): 815–875 x 598 x 573 mm

Rysunek montażowy: na stronie www.bosch-home.pl

SKE 52M65EU Serie | 6



Parametry techniczne

- Pojemność: **6 kompletów** naczyń
- Zużycie energii: 174 kW/rok**
- Zużycie wody: 2240 l/rok**
- Zużycie w programie Eco 50°C: energii – 0,61 kWh, wody – 8 l
- Poziom hałasu: 47 dB (re 1 pW)

Programy i funkcje

- 5 programów: Garnki 70°C, Auto 45–65°C, Eco 50°C, Skrócony 45°C, Delikatny 40°C
- 2 funkcje dodatkowe: **Higiena Plus, VarioSpeed Plus**
- 5 temperatur

Automatyka

- System hydrauliczny **ActiveWater Smart**
- **AquaSensor**
- Sensor załadunku
- Silnik **EcoSilence Drive™**
- Wymiennik ciepła
- Elektroniczna regeneracja
- Innowacyjny 3-częściowy system samoczyszczących filtrów
- **AquaStop** z gwarancją na cały czas użytkowania produktu
- **EasyLock**

Wnętrze

- Kosz w kolorze srebrnym
- Składane półki w koszu: 4
- Półki na filiżanki w koszu: 4

Panel sterujący

- Panel stalowy
- Wyświetlacz z informacją o czasie pozostałym do końca programu
- Wskaźniki w kolorze czerwonym
- Programowanie czasu startu: 1–24 h
- Wskaźnik braku soli i nabyśszczacza na panelu
- Elektroniczna blokada przycisków

Wyposażenie dodatkowe: na stronach 190-191







Wymiary urządzenia (WxSxG): 815–875 x 598 x 573 mm

Rysunek montażowy: na stronie www.bosch-home.pl

* Klasa efektywności energetycznej w skali od A+++ do D.

** Dotyczy 280 cykli zmywania w programie Eco 50°C, przy podłączeniu do zimnej wody. Zużycie energii uwzględnia funkcję stand-by. Pokazane w katalogu zdjęcia urządzeń są poglądowe.

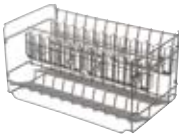
Wyposażenie dodatkowe do zmywarek

		SBV 68MD02E	SMV 88UX36E	SMV 68TX03E	SMV 68MX03E	SMV 68UX04E	SMV 46NX05E	SMV 46MX04E	SMV 46IX14E	SMV 46DX03E	SMV 46LX50E	SMV 45GX03E	SMV 25AX00E	SMV 24AX02E	SMI 88US36E	SMI 68TS06E	SMI 68NS07E	SMI 68IS00E
SMZ 5300: stojak do mycia 4 wysokich kieliszków do wina GlassSecure Tray		•	•	•	•	•	•	•	•	•	•	•	•		•	•	•	•
SGZ 3003: aluminiowa kasetka do mycia srebrnych sztućców do modeli SKE..., SCE...																		
SMZ 5002: kasetka do mycia srebrnych sztućców do zmywarek SMI..., SMV..., SPI..., SPV... bez dodatkowego poziomu załadunku Vario3 Pro i Vario3									•	•		•	•	•		•		•
SMZ 5100: kosz na sztućce do zmywarek SMI... i SMV..., które mają dodatkowy poziom załadunku Vario3 Pro i Vario3		•	•	•	•	•	•				•				•	•	•	
SPZ 5100: kosz na sztućce do zmywarek SCE ..., SPI ... i SPV ..., które mają dodatkowy poziom załadunku Vario3 Pro i Vario3																		
SMZ 2014: kosz do mycia długich szklanek i kieliszków. Tylko do zmywarek o szerokości 60 cm ze składanymi półkami w dolnym koszu		•	•	•	•	•	•	•	•	•	•	•	•		•	•	•	•
SMZ 5000: zestaw 4 elementów – głowica do mycia blach; uchwyt do mycia butelek; mały, dodatkowy koszyk na sztućce; uchwyty do mycia kubków		•	•	•	•	•	•	•	•	•	•	•	•	•	•	•	•	•

Nieskazitelna czystość.

Nowoczesne modele naszych pralek dbają o perfekcyjną czystość w podwójnym znaczeniu tego słowa: gwarantują idealne efekty prania oraz świetnie wpasowują się w ciąg urządzeń kuchennych, nie zakłócając czystej, konsekwentnej linii zabudowy.



Pranie pod ochroną technologii Bosch.



TimeLight – pełen komfort informacji

Pralka **WIW 28540EU** marki Bosch z funkcją **TimeLight** umożliwia śledzenie przebiegu programu bez otwierania drzwi. Istotne informacje o aktualnym stanie prania oraz czasie do końca cyklu wyświetlane są na podłodze, a przekaz jest widoczny nawet ze znacznej odległości.



VarioPerfect®

Dzięki tej funkcji każdy może wyprać ubrania tak, jak jest mu najwygodniej: wyjątkowo szybko lub bardzo oszczędnie. Jeśli zależy Ci na czasie, włącz opcję **TimePerfect**; jeśli chcesz oszczędzać energię i chronić środowisko naturalne, zastosuj opcję **EcoPerfect**. **VarioPerfect®** pozwala aktywować jeden z wariantów w większości programów prania. Teraz nie musisz wybierać między pralką szybką, a oszczędną – to pralka dostosuje się do Twojego rytmu! Jak to działa? Pralka zużywa najwięcej energii do podgrzania wody. Jeśli chcemy skrócić czas, grzałka musi pracować z większą mocą. Jeśli wydłużymy pranie, pralka do podgrzania wody będzie potrzebowała mniej energii. To tak jak z jazdą samochodem. Jeśli chcesz dojechać gdzieś szybko – auto spala więcej paliwa. A jeśli jedziesz ekonomicznie, to zajmie Ci to więcej czasu.



EcoSilence Drive™ – zielona technologia

Innowacyjny silnik bezszczotkowy **EcoSilence Drive™** wykorzystuje najnowsze zdobycze technologii, łącząc wielką moc z minimalnymi stratami energii. W ten sposób uzyskuje nieosiągalną dotąd wydajność i oszczędność energii – pralka zużywa nawet o 30% mniej prądu od normy obowiązującej w klasie efektywności energetycznej A+++⁴⁾! Silnik **EcoSilence Drive™** jest też wyjątkowo trwały i szybki. Oszczędzasz więc nie tylko prąd, ale i czas!



AquaStop – gwarancja Bosch w przypadku zalania, przez cały okres eksploatacji urządzenia

Pralki wyposażone w system bezpieczeństwa **AquaStop** zapewniają ochronę przed zalaniem przez cały cykl życia pralki. Woda nie wydostanie się z pralki nawet w przypadku uszkodzenia węża doprowadzającego wodę lub nieszczelności wewnątrz pralki. Dla zapewnienia pełnego spokoju użytkownikom pralek produkowanych przez markę Bosch Urządzenia Gospodarstwa Domowego, większość modeli została wyposażona w system bezpieczeństwa **AquaStop**. System poparty jest dożywotnią gwarancją producenta⁵⁾ obejmującą likwidację szkód spowodowanych ewentualnym wyciekaniem wody z urządzenia.

¹⁾ W porównaniu do programu „Bawełna 40°C”.

²⁾ W porównaniu do programu „Bawełna 60°C” z włączoną opcją TimePerfect na kilogram prania.

³⁾ Warunkiem skorzystania z 10-letniej gwarancji jest rejestracja online zakupionego urządzenia w ciągu 8 tygodni od daty zakupu lub daty wydania urządzenia kupującemu. Szczegółowe zasady oraz lista modeli objętych dodatkową gwarancją dostępne są w regulaminie na stronie www.bosch-home.pl

⁴⁾ Klasa efektywności energetycznej w skali od A+++ do D.

⁵⁾ Warunki gwarancji znajdziesz w instrukcji obsługi oraz na www.bosch-home.pl

Pokazane w katalogu zdjęcia urządzeń są poglądowe.

Programy i funkcje na różne okazje.



Programy Super15 i Super30 – najkrótsze kompletne pranie

Te wyjątkowo krótkie programy doskonale nadają się do bieżących przepierek lekko zabrudzonej bawełny lub innych, łatwych w pielęgnacji tekstyliów. Program **Super15** oferuje kompletny program prania 2 kg załadunku, a **Super30** upierze i odwiriuje w pół godziny do 3,5 kg białej bielizny.



Start/Pauza z opcją dołożenia prania

Zapomniałeś o koszulce, jeansach, a może skarpetce. Przycisk **Start/Pauza** umożliwia dokładanie rzeczy do bębna w każdym momencie, jeśli tylko cykl prania na to pozwala.



ActiveWater™ Plus – funkcja precyzyjnego zarządzania poborem wody

Technologia **ActiveWater™** obejmuje trzy elementy: sterowaną za pomocą czujników funkcję stałej, automatycznej regulacji pod kątem załadunku, zoptymalizowany system doprowadzania wody oraz system bębna. Aby uniknąć marnowania wody, czujnik dobiera precyzyjną ilość wody w zależności od rodzaju tkaniny i ilości prania umieszczonego w pralce. Technologia **ActiveWater Plus™** pobiera optymalną ilość wody co obniża koszty użytkowania pralki.



Bęben VarioDrum

Jego **duże wnętrze o ładowności 8 kg** zdecydowanie poprawia skuteczność oddziaływania wody z detergentem na praną odzież. Konstrukcja bębna sprzyja łagodnemu traktowaniu tkanin: unikatowa, falista struktura ścian oraz asymetryczne zabieraki pozwalają zawsze dobrać właściwy tryb postępowania.



DrumClean – program do czyszczenia bębna

Służy utrzymaniu najwyższej higieny prania. Zalecany jest przed pierwszym uruchomieniem pralki, po dłuższej przerwie w użytkowaniu lub przy częstym praniu w niskich temperaturach (40°C i mniej). Program działa przy pustym bębnie i temperaturze 90°C, a dogłębne czyszczenie likwiduje wszelkie zanieczyszczenia, osady, bakterie oraz nieprzyjemne zapachy. Niektóre modele sygnalizują konieczność ponownego zastosowania programu po przekroczeniu wyznaczonego limitu cykli prania w niskiej temperaturze.



Pralki pełnowymiarowe



WIW 28540EU Serie | 8



Parametry techniczne

- Maksymalna wielkość wsadu: 8 kg
- Maksymalna prędkość wirowania**: 1400 obr./min
- Roczne zużycie energii***: 137 kWh/rok
- Roczne zużycie wody***: 9900 l/rok
- Poziom hałasu**** [dB(A) re 1 pW] pranie / wirowanie: 41 / 67

Programy automatyczne

- Programy specjalne: AntyAlergia Plus, Koszule Business, Sport/Fitness, Puch, Delikatne/Jedwab, Wełna – pranie ręczne, Super krótki 15'30', Mix, Mix – pranie nocne, Program do czyszczenia bębna
- Opcja **TimePerfect / EcoPerfect**

Komfort i bezpieczeństwo

- **AquaStop**
- Bęben **VarioDrum**
- **AntiVibration Design™**
- Silnik **EcoSilence Drive™**
- Programowanie zakończenia pracy: do 24 godzin
- Przyciski **TouchControl**: Temperatura, Obroty wirowania, Gotowe za, Speed/Eco, Pranie wstępne, Dodatkowe płukania, Start/Pauza
- **ActiveWater™ Plus**
- Start/Pauza z opcją dołożenia prania
- System **TimeLight** wyświetlający czas pozostały do końca prania na podłodze
- Zabezpieczenie przed zmianą ustawień przez dzieci
- Sygnał akustyczny informujący o zakończeniu programu
- Duży wyświetlacz z informacją o przebiegu programu, czasie do zakończenia programu i wybranych opcjach.
- Grzałka z antykorozyjną powłoką niklową

Wymiary urządzenia (WxSxG): 818 x 596 x 544 mm
Rysunek montażowy: na stronie www.bosch-home.pl

WIW 24340EU Serie | 6



Parametry techniczne

- Maksymalna wielkość wsadu: 7 kg
- Maksymalna prędkość wirowania**: 1200 obr./min
- Roczne zużycie energii***: 139 kWh/rok
- Roczne zużycie wody***: 8800 l/rok
- Poziom hałasu**** [dB(A) re 1 pW] pranie / wirowanie: 42 / 65

Programy automatyczne

- Programy specjalne: Super krótki 15'30', Mix, Delikatne/Jedwab, Wełna – pranie ręczne
- Opcja **TimePerfect / EcoPerfect**

Komfort i bezpieczeństwo

- **AquaStop**
- Bęben **VarioDrum**
- **AntiVibration Design™**
- Silnik **EcoSilence Drive™**
- Programowanie zakończenia pracy: do 24 godzin
- Przyciski **TouchControl**: Obroty wirowania, Gotowe za, Speed/Eco, Start/Pauza
- **ActiveWater™ Plus**
- Start/Pauza z opcją dołożenia prania
- Zabezpieczenie przed zmianą ustawień przez dzieci
- Sygnał akustyczny informujący o zakończeniu programu
- Duży wyświetlacz z informacją o przebiegu programu, czasie do zakończenia programu i wybranych opcjach.
- Grzałka z antykorozyjną powłoką niklową

Wymiary urządzenia (WxSxG): 818 x 596 x 544 mm
Rysunek montażowy: na stronie www.bosch-home.pl

*Klasa efektywności energetycznej w skali od A+++ do D.

**Wartość w zaokrągleniu.

***Na podstawie 220 standardowych cykli prania, w programie bawełna 60°C i 40°C przy pełnym lub częściowym załadunku z uwzględnieniem funkcji stand-by.

****Podczas prania / wirowania w programie bawełna 60°C przy pełnym załadunku.

Pokazane w katalogu zdjęcia urządzeń są poglądowe.

Centrum Domowych Inspiracji

Serdecznie zapraszamy do naszych salonów ekspozycyjnych w Warszawie i we Wrocławiu. Podczas prezentacji najnowszej oferty produktowej poznasz innowacyjne rozwiązania technologiczne, które gwarantują funkcjonalność i niezawodność urządzeń gospodarstwa domowego marki Bosch.



Centrum Domowych Inspiracji WARSZAWA

czynne od poniedziałku do piątku
w godzinach od 9.00 do 18.00
oraz w soboty od 9.00 do 15.00

Al. Jerozolimskie 183

02-222 Warszawa

tel. +48 22 57 24 400

waw-cdi@bshg.com

Centrum Domowych Inspiracji WROCŁAW

czynne od poniedziałku do piątku
w godzinach od 9.00 do 17.00

ul. Żmigrodzka 143

51-130 Wrocław

tel. +48 664 753 884, +48 664 753 713

wro-cdi@bshg.com

Oferujemy profesjonalne doradztwo

Nasi Doradcy Klienta pomogą Ci wybrać urządzenia dopasowane do Twoich potrzeb i oczekiwań. Podczas indywidualnych spotkań konsultacyjnych będziesz mieć możliwość przetestowania naszych urządzeń i sprawdzenia perfekcyjnych rezultatów ich działania.



Rekomendujemy wcześniejsze umówienie się na spotkanie. Doradcy będą dysponować wtedy odpowiednią ilością czasu, aby udzielić wyczerpujących informacji.

Rezerwacji terminu spotkania prosimy dokonywać na stronie internetowej:

www.centrumdomowychinspiracji.pl lub www.bsh-cdi.pl

W celu potwierdzenia umówionego spotkania skontaktujemy się z Tobą w ciągu 2 dni roboczych.

Do zobaczenia!





BOSCH

Technologia bliżej nas

Markowe akcesoria w sklepie online.

Nasza oferta to cała gama markowych akcesoriów,
worków do odkurzaczy, środków do czyszczenia
i pielęgnacji oraz części zamiennych.

Zapraszamy do sklepu: www.bosch-home.pl/sklep



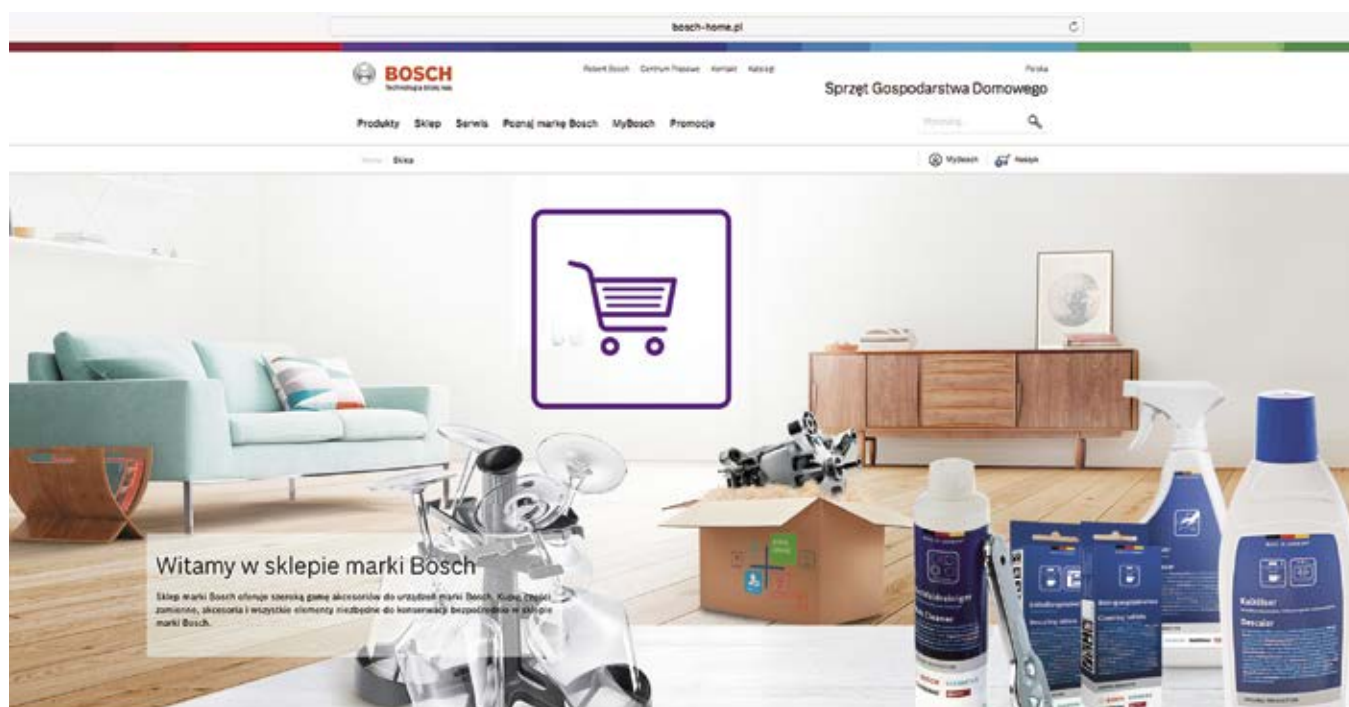

Nasze produkty

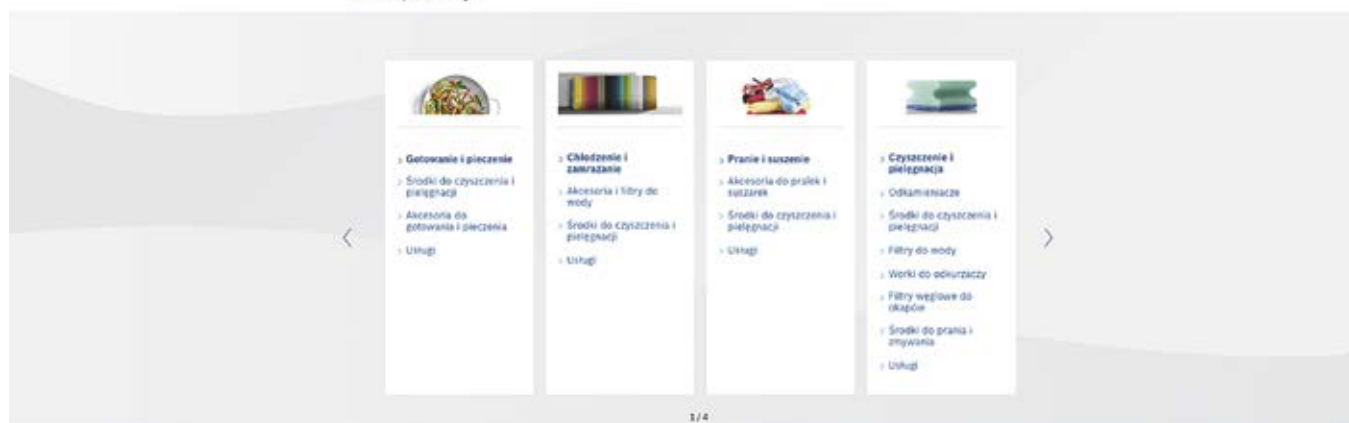

Wszystko w jednym miejscu

Bez wychodzenia z domu szybko zamówisz worki do odkurzacza, przystawkę do robota kuchennego, środki do pielęgnacji oraz wiele innych ciekawych akcesoriów.

Wygodna wyszukiwarka

Nasza wyszukiwarka części zamiennych i akcesoriów w łatwy sposób pozwoli Ci znaleźć to, czego potrzebujesz.

Usługi

Potrzebujesz pomocy fachowca przy montażu urządzenia? A może chciałbyś poszerzyć wiedzę z zakresu jego obsługi? Twoje urządzenie potrzebuje pielęgnacji? Odwiedź koniecznie zakładkę **Usługi** w naszym sklepie!

Promocje

Korzystaj z promocji w naszym sklepie. Zapraszamy również do zapoznania się z naszymi ofertami specjalnymi. **Nie przegap okazji!**

Zarejestruj się w MyBosch – warto!

- Szybki dostęp do złożonych zamówień.
- Możliwość rejestracji urządzeń i korzystania z atrakcyjnych promocji skierowanych specjalnie do Ciebie.
- Dostęp do najświeższych informacji dotyczących marki i produktów Bosch.



Nasz serwis gwarancją na lata.

Nasz **Serwis Fabryczny** to fachowa i rzetelna opieka, obejmująca obsługę gwarancyjną i pogwarancyjną. Ogólnopolska sieć Serwisów Fabrycznych i Autoryzowanych oferuje nie tylko szybką diagnostykę i naprawę urządzeń, lecz także profesjonalne doradztwo, szeroki wybór akcesoriów oraz środków do czyszczenia i pielęgnacji urządzeń, a także gamę usług związanych z montażem czy pielęgnacją urządzeń.



Serwis Fabryczny marki Bosch po raz kolejny laureatem gwiazdy „Jakość Obsługi”. Dodatkowo w 2017 roku zdobył również „Gwiazdę Dekady”.



Call Center* 42 271 55 55

*Ogólnopolski numer serwisowy. Opłata jak za połączenie lokalne lub według stawek operatora.



Ogólnopolska sieć serwisów – zawsze blisko Ciebie

Wysoko wykwalifikowana kadra specjalistów w 9 regionalnych oddziałach Serwisów Fabrycznych marki Bosch oraz wyselekcjonowanej sieci Serwisów Autoryzowanych są do Twojej dyspozycji.



Wysokiej jakości serwis bezpośrednio od producenta

Urządzenia marki Bosch to gwarancja najwyższej jakości. Taki jest również nasz serwis. Nikt nie zna naszych urządzeń lepiej, niż nasi wysoko wykwalifikowani technicy. Do pomiarów, diagnostyki i napraw wykorzystują oni najnowocześniejszy sprzęt i używają wyłącznie **oryginalnych części zamiennych**. Nowoczesne **Centrum Logistyczne** udostępnia części w ciągu **24 h** od złożenia zamówienia, a maksymalny termin realizacji nie przekracza **4 dni roboczych**, gdy części wymagają sprowadzenia z Centralnego Magazynu w Niemczech.



Nasza wizytówka to doceniona jakość obsługi Serwis Fabryczny marki Bosch

po raz kolejny został laureatem gwiazdy „Jakość Obsługi”, a w 2017 r. **otrzymał zaszczytny tytuł „Gwiazdy Dekady”**.



System Zarządzania Jakością

Dla naszego serwisu najważniejsza jest jakość usług. Od 2005 roku mamy wdrożony system zarządzania jakością zgodny z międzynarodową normą ISO 9001.



Nasz serwis gwarancją na lata

Nawet po zakończeniu gwarancji oferujemy **stały dostęp do oryginalnych części zamiennych** (również przez sklep internetowy). Dbamy o Twoje urządzenia przez długie lata, od dostarczenia brakującej instrukcji, akcesoriów, środków do czyszczenia i pielęgnacji, usługę czyszczenia czy pielęgnacji urządzeń, po naprawę.



Miara zaufania

Badania opinii Klientów wykazują, że Serwis Fabryczny Bosch zawsze uzyskuje ocenę „bardzo dobrą”.

Ogólne zadowolenie:	★★★★★
Zadowolenie z technika:	★★★★★
Dalsze polecenie serwisu:	92,8%
Ponowny zakup marki:	86,4%

Wynik badań przeprowadzonych w Polsce w 2017 r.
Źródło: RIM, Monachium



Niezawodność gwarantowana

Sprzęt marki Bosch produkowany jest z największą starannością z wysokiej jakości materiałów. Wszystkie nowe urządzenia objęte są 2-letnią gwarancją. **Na usługi serwisowe i wymienione przez nas części zamienne również otrzymasz 2-letnią gwarancję.**



Zawsze możesz na nas liczyć

Nasze **Call Center** pozostaje do Twojej dyspozycji **7 dni w tygodniu w godzinach od 7:00 – 22:00**.

Zadzwoń, a pomożemy Ci:

- samodzielnie usunąć drobną usterkę,
- umówić wizytę naszego technika,
- zamówić oryginalne części, akcesoria oraz środki do czyszczenia i pielęgnacji.



Godziny pracy serwisu dostosowane do Twoich potrzeb

Nasi wykwalifikowani technicy zawsze udzielą Ci pomocy.



Jesteśmy dostępni online.

- Już teraz umów wizytę online. Bez wychodzenia z domu możesz samodzielnie zamówić usługę naprawy urządzenia lub sprawdzić jej status.
- Zadaj pytanie ekspertowi **w formularzu kontaktowym** lub wyślij e-mail na adres: **callcenter.lodz@bshg.com**
- Zamów części zamienne, akcesoria lub środki do czyszczenia i pielęgnacji urządzeń w naszym sklepie: **www.bosch-home.pl/sklep**

Dołącz do **MyBosch!**

Wszystko dla Twojego urządzenia i jeszcze więcej dla Ciebie. Stworzyliśmy specjalny program MyBosch dla wszystkich, którzy zaufali naszym urządzeniom. Przyłącz się i odkryj pełną gamę korzyści – to nic nie kosztuje!

Zostań uczestnikiem programu **MyBosch**.
Dziękuję Cię od tego tylko dwa kroki.

1 Rejestracja użytkownika

Zarejestruj się na stronie internetowej **www.mybosch.pl**. Jeżeli **wyrazisz zgodę** na otrzymywanie od BSH e-maili, będziemy przysyłać Ci porady dotyczące zarejestrowanego sprzętu, mnóstwo inspiracji oraz informacje o konkursach i promocjach.

2 Rejestracja urządzeń AGD marki Bosch

Już teraz możesz zarejestrować sprzęt marki Bosch. Wprowadź dane swojego urządzenia i ciesz się bogatą ofertą korzyści dedykowanych naszym specjalnym Klientom – uczestnikom programu **MyBosch**.

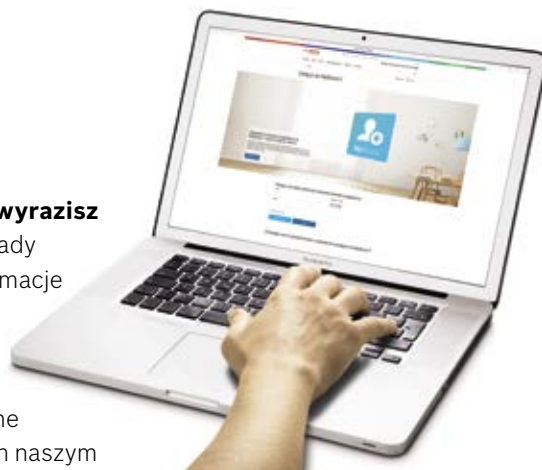

Korzyści **MyBosch**.

Rejestrując swoje urządzenie zyskujesz wiele korzyści*:

- stały rabat 10% w sklepie online: **www.bosch-home.pl/sklep** oraz rabaty dodatkowe
- przedłużoną gwarancję na wybrane urządzenia lub części urządzeń marki Bosch
- informacje o konkursach i możliwość wygrania atrakcyjnych nagród
- bezpłatną, wybraną usługę serwisową
- porady i wskazówki dotyczące użytkowania i pielęgnacji urządzeń
- szybki dostęp do instrukcji obsługi i danych technicznych urządzenia

Zawsze do usług!

Jako uczestnik programu MyBosch możesz skorzystać bezpłatnie z wielu usług naszego Serwisu*.

Zadzwoń, tel. **801 191 534****, zapytaj o szczegóły i umów się już dziś! Nasze Call Center pozostaje do Twojej dyspozycji 7 dni w tygodniu w godzinach od 7:00 – 22:00.



* Szczegóły w Regulaminie programu MyBosch.

** Ogólnopolski numer serwisowy. Opłata jak za połączenie lokalne lub według stawek operatora sieci komórkowej.

Wszystkie wymiary **smaku.**



BOSCH

Technologia bliżej nas



Kulinarne wyzwania i wnętrzarskie inspiracje na www.akademiasmaku.pl

Znajdziesz tam mistrzowskie przepisy, praktyczne porady i inspirujące pomysły na wnętrza. O perfekcyjny efekt dbają szef kuchni i restaurator Mateusz Gessler i znana projektantka wnętrz Dorota Szelaągowska oraz marka Bosch.

Zobacz na www.akademiasmaku.pl





BOSCH

Technologia bliżej nas

Podwójna szansa na wygraną!

Posiadasz urządzenie marki Bosch?
Weź udział w dwóch loteriach z atrakcyjnymi nagrodami.
Co miesiąc do wygrania 1500 zł i iPad Apple.

1500zł



5.0 ★★★★★

4.9 ★★★★★

4.7 ★★★★★



MyBosch

Szczegóły oraz regulamin loterii znajdziesz
na www.bosch-home.pl/loterie

Zarejestruj
urządzenie
i graj o 1500 zł.

Oceniaj
i graj
o iPada!

Wyróżnia nas jakość

Z przyjemnością informujemy, że **Dział Obsługi Klienta** BSH Sprzęt Gospodarstwa Domowego po raz trzeci otrzymał Godło Dbamy o Jakość Obsługi 2017. Oceniane były cztery kategorie: wiedza i kompetencje personelu, organizacja i czas obsługi, oferty, ceny i asortyment oraz zachowanie personelu. Cieszymy się, że nasza praca została tak wysoko oceniona. Wyróżnienie to motywuje nas do jeszcze większego zaangażowania w działania, których celem jest satysfakcja Klienta.



Promocja trwa od 04.11.2019 r. do 31.12.2019 r. lub do wyczerpania puli premii.

Zasady promocji:

1. Czas na zakup wszystkich urządzeń **wynosi 14 dni**.
2. Akcja obejmuje zestaw piekarnika **z minimum 2 urządzeniami do zabudowy** marki Bosch: płyty grzewczej (tj. indukcyjnej, ceramicznej lub gazowej), **zmywarki do zabudowy lub okapu**
3. Wypełnij formularz zgłoszeniowy
4. Dołącz zdjęcie lub skan dowodu zakupu i inne dokumenty wymagane w regulaminie.
5. Premię, otrzymasz w terminie **60 dni** (liczone od daty wpłynięcia zgłoszenia zgodnego z regulaminem) na podane w formularzu zgłoszeniowym konto bankowe.
6. Promocja nie łączy się z promocją Perfekcyjny efekt z premią.

Tabela premii:

Wysokość Premii	Łączna wartość zestawu* (brutto w PLN)
300 zł	3.000,00 do 3.999,99 zł
400 zł	4.000,00 do 4.999,99 zł
600 zł	5.000,00 do 5.999,99 zł
750 zł	6.000,00 do 6.999,99 zł
1000 zł	7.000,00 i więcej

Pula wygranych jest ograniczona.

UWAGA: Promocja jest skierowana wyłącznie do osób fizycznych, dokonujących zakupu piekarnika na własny użytek niezwiązany z prowadzoną działalnością gospodarczą lub zawodową.



BOSCH

Technologia bliżej nas

BSH Sprzęt Gospodarstwa Domowego Sp. z o.o.

Adres: 02-222 Warszawa, Al. Jerozolimskie 183

Spółka zarejestrowana w Sądzie Rejonowym dla m. st. Warszawy w Warszawie

XII Wydział Gospodarczy Krajowego Rejestru Sądowego pod nr KRS 0000023973

REGON: 012604823 NIP: 524-010-46-41 Kapitał zakładowy: 300 000 000 PLN, nr BDO: 000006798

Wszelkie prawa zastrzeżone. Copyright© 2019 BSH Sprzęt Gospodarstwa Domowego Sp. z o.o.