

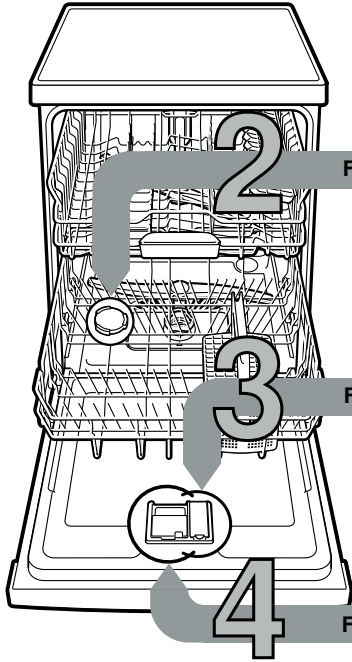

Kort och lätthanterlig:
Allt som din diskmaskin
behöver ...

Läs dock monterings-
och bruksanvisningarna
innan du använder
diskmaskinen första gången!

1



Fylla på specialsalt

Fyll på sköljglans

Fyll på diskmedel

Ställ in avhärdaaren *

Fråga ditt kommunala
vattenverk efter vattnets
hårdhetsgrad
och anteckna nedan ...



* endast före första
diskningen eller vid
ändrad hårdhetsgrad

°dH	Hårdhets- område	mmol/l	Seg	A	B	C
0-6	mjukt	0-1,1	0	<input type="radio"/>	<input type="radio"/>	<input type="radio"/>
7-16	medel	1,2-2,9	1	<input checked="" type="radio"/>	<input type="radio"/>	<input type="radio"/>
17-21	hårt	3,0-3,7	2	<input checked="" type="radio"/>	<input checked="" type="radio"/>	<input type="radio"/>
22-35	hårt	3,8-6,2	3	<input checked="" type="radio"/>	<input checked="" type="radio"/>	<input checked="" type="radio"/>

Snabbt avklarad ...

och ställ in

- Slå på PÅ-/AV-omkopplaren
- Håll tangenten > intryckt och tryck på START-tangenten tills S och W blinkar.
- Släpp knapparna. Påfyllningsindikatorn för salt S och torkningsindikatorn W blinkar. Indikatorn A lyser (= steg 1).
- Ändra inställningen på följande sätt.
- Tryck upprepade gånger på tangenten < tills det önskade steget är inställt.
- Tryck på START-tangenten. Indikatorerna S och W slocknar. Det inställda steget är lagrat.
- Stäng luckan.

Löser upp kalk (behövs inte vid inställning 0!)

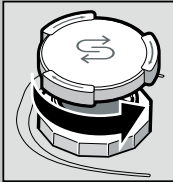

Skruva loss locket.

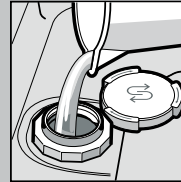

Fyll bara på
saltbehållaren
med vatten
före den första
disken.

För optimala diskresultat

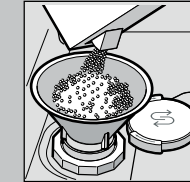

Fyll på
specialsalt
(fyll aldrig på
rengöringsmedel!).

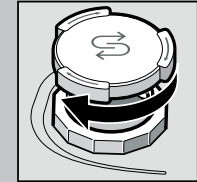

Stäng
locket.
Diska
omedelbart.

Gör skinande rent ...

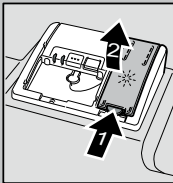

Tryck på markering 1,
lyft upp lock 2.



För optimala torkresultat

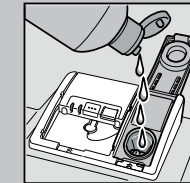

Fyll på
sköljglans.

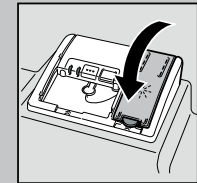

Stäng locket.
KLICK!

Mycket smuts, mycket diskmedel ...

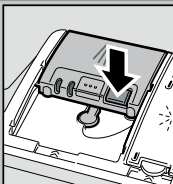

Öppna eventuellt
lock (tryck på
tangenten).



Obs,
Kombinerade
produkter
passar inte alla
program, beakta
tillverkarens råd.

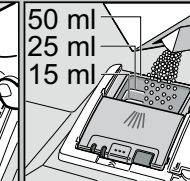
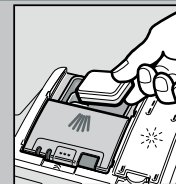

Tillsätt
diskmedel
endast i torr
diskmedelsfack.

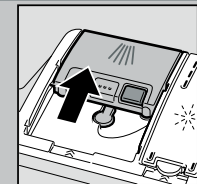

Stäng locket,
tryck.
PLOPP!

5

Starta maskinen

6

Välj ett program

Snabb, sparsam eller intensiv ...

Programöversikt

I denna översikt visas det max möjliga
antalet program. Vilka program din apparat
har framgår av kontrollpanelen.

Programdata är laboratoriemätvärden enligt
den europeiska normen EN 60436.
Avvikelser i praktiken är möjliga.
* halv normalbelastning

	Intensiv 70°	Auto 45°/65°	Eco 50°	Glas 40°	65°	För- diskning
Varaktighet i tim.: min.	3:30	1:25	1:00	0:15		
Strömförbrukning i kWh	1,600	0,900	1,300	0,050		
Vattenförbrukning i liter	19	9	10	4		

9

Stäng av maskinen Allt klart ...

8
7

Extrafunktioner **

Spara tid
(VarioSpeed)
... uppnås genom ökad
energianvändning
för oförändrad
rengöringseffekt.

Halvfull maskin
... vid liten disk mängd,
sparar vatten, energi
och tid.

Intensivzon
... perfekt för
blandat disk gods.
Spoltryck och
disktemperatur
höjs något.

Hygiene
(Hygiene)
... Under diskningen
höjs temperaturen.
Därför uppnås
en högre hygienisk
status.

Extratorkning
... förbättrar
torkningsresultatet
genom höjd
temperatur
vid sköljning.
(se upp med
ömtåligt disk gods).

Flexibilitet ...

** beroende på modell

Underhåll och skötsel

För perfekt diskresultat ...

Rengöring av avloppspumpen

Silar
...Kontrollera,
rengör eventuellt

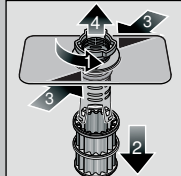

Vrid silcylindern,
ta bort silsystemet ...

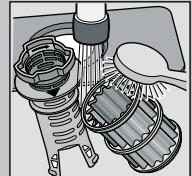

spola av under
rinnande vatten ...

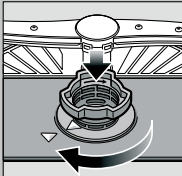

sätt tillbaka ...

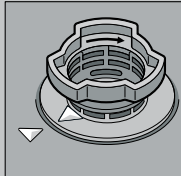

Skruva
åt silsystemet
**OBSERVERA
MARKERINGEN!**

- Dra ur stickkontakten ur vägguttaget
- Ta bort silarna och ös ut vattnet
- Bänd upp täcksivian (A)
- Kontrollera att det inte finns något främmande föremål i närheten av vinghjulet
- Se till att täcksivian snäpper fast (B)
- Sätt silarna på plats

Spolarmar
...Ta bort stopp /
avlagringar



dra den undre armen
uppåt ...



skruva loss
den övre armen ...

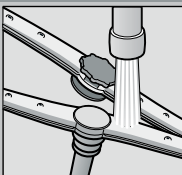

rengör
spolmunstyckena
under rinnande
vatten (eventuellt
med tandpetare) ...

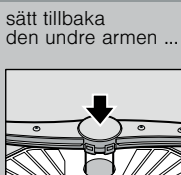

sätt tillbaka
den undre armen ...

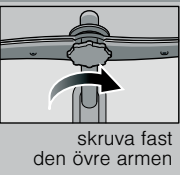

skruva fast
den övre armen

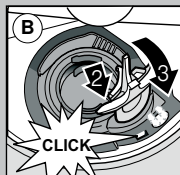
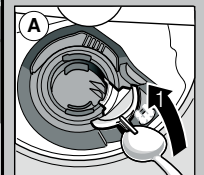

Avhjälpa mindre fel på egen hand ...

... det lönar sig att själv åtgärda felet!

Ytterligare upplysningar hittar du i bruksanvisningen

Fel	Möjliga orsaker	Åtgärd
Indikatorn "🚰" lyser	Vattentillförseln hämmad eventuellt beroende på kalkavlagringar Avloppsslangen är igentäppt eller vikt Täcksivian till avloppspumpen inte monterad Avloppspumpen är blockerad	<ul style="list-style-type: none"> ▶ Öppna vattenkranen. ▶ 1. Lossa vattenanslutningen. ▶ 2. Rengör silen (i vattenanslutningen). ▶ 3. Vattenflödet med öppen kran måste vara min. 10 l/min. Låt byta ut armaturen om flödet är lägre. ▶ Lägg vattenslangen så att det inte blir något veck på den. ▶ Lägg avloppsslangen utan veck. ▶ Montera täcksivian (se ovan). ▶ Gör ren avloppspumpen (se ovan).
Indikatorn "🚰" blinkar	Maskinen tekniskt defekt	<ul style="list-style-type: none"> ▶ Ring verkstadservice (ange felkod). ▶ Dra ut kontakten ur vägguttaget.
Vatten kvar i diskmaskinen	Programmet har ännu inte avslutats	<ul style="list-style-type: none"> ▶ Slå på maskinen och stäng den respektive avbryt programmet (se Avbryta programmet).
Rost på besticken	Icke rostbeständiga bestick Hårda knivblad är känsligare Spår av rost från främmande föremål	<ul style="list-style-type: none"> ▶ Använd bestick som tål maskindiskning. ▶ Diska aldrig föremål som kan rosta i maskinen.

Fel	Möjliga orsaker	Åtgärd
Disken är inte ren Sand- eller grusliknande rester på diskgodset 	Diskgods ligger på eller mot annat diskgods För lite diskmedel Olämpligt program har valts Spolarmmunstyckena igentäppta Silarna är smutsiga eller sitter inte fast Spolarmarna blockerade	<ul style="list-style-type: none"> ▶ Separera diskgodset, se till att diskgods inte kommer i kontakt med varann. ▶ Följ anvisningarna från tillverkaren (av diskmedlet). ▶ Välj ett program för hårdare smutsad disk. ▶ Rengör spolarmarna (se ovan). ▶ Rengör silarna (se ovan). ▶ Placera diskgodset så att spolarmarna kan rotera fritt.
Fläckar och ränder	Feldosering av sköljglans för mycket/för litet	<ul style="list-style-type: none"> ▶ Vid ränder: Minska doseringen. ▶ Vid vatten- eller kalkfläckar: Öka doseringen.
Disken blir inte torr	Sköljglans Det använda kombinerade diskmedlet ger dåligt torkresultat Maskininställning	<ul style="list-style-type: none"> ▶ Höj doseringen. Byt produkt. ▶ Använd sköljglans.
Mjölaktig beläggning på diskgodset (kan avlägsnas)	Felaktigt inställd avhärdning Specialsalt fattas	<ul style="list-style-type: none"> ▶ Aktivera intensivtorkning (allt efter modell). ▶ Ställ in avhärdaren rätt. ▶ Fyll på specialsalt.
Mjölaktig beläggning, grumliga/matta glas (beläggningen kan ej avlägsnas)	Glaset tål ej maskindisk	<ul style="list-style-type: none"> ▶ Använd glas avsedda för diskning i maskin. ▶ Använd diskmedel som är skonsamt för glas.
Diskgods av plast missfärgat	För lite diskmedel Missfärgning av livsmedelsfärg (tomatsås)	<ul style="list-style-type: none"> ▶ Följ anvisningarna från tillverkaren (av diskmedlet). ▶ Missfärgningen är ofärlig; Bleknar efter ytterligare diskningar.

Avbryta programmet ...

Håll START-tangenten intryckt under programmet i ca 3 sekunder (Reset) tills alla indikatorer slocknar.



Det som återstår av programmet för att pumpa ut restvattnet tar ca 1 minut.

Plocka in disken på rätt sätt ...

Diskgods lämpligt för diskning i diskmaskin (utan rester av aska, vax, smörjfett, färg, klisteretiketter; avlägsna stora rester av marmelad, mejerivaror och andra större matrester). Plocka in disken enligt bruksanvisningen och kontrollera att spolarmarna kan röra sig fritt.