

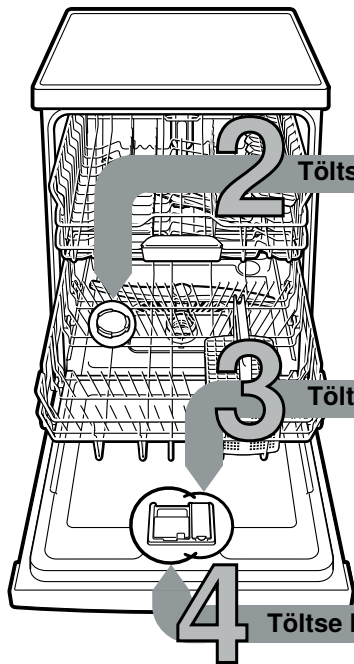

Röviden és egyszerűen: minden, amire mosogatógépének szüksége van...

Az első használat előtt mégis feltétlenül olvassa el a felállítási és használati utasítást!

1



Töltse be a speciális sót

Töltse be az öblítőszer

Töltse be a mosogatószert

5 Kapcsolja be a készüléket

6 Válassza ki a programot

Indítsa el a programot Rajta...

8 Kapcsolja ki a készüléket Minden tiszta...

A vízlágyító berendezés beállítása \*

Kérdezze meg a vízszolgáltatónál a keménységi értéket, és írja be ...

Vízkeménység értéke °dH	Kemény-ségi tartomány	mmol/l	Beállítási érték
0 - 6	lágy	0 -1,1	H:00
7 - 8	lágy	1,2-1,4	H:01
9 -10	közepes	1,5-1,8	H:02
11-12	közepes	1,9-2,1	H:03
13-16	közepes	2,2-2,9	H:04
17-21	kemény	3,0-3,7	H:05
22-30	kemény	3,8-5,4	H:06
31-50	kemény	5,5-8,9	H:07

\* csak az első mosogatás előtt, vagy ha a vízkeménység értéke megváltozott

Gyors végrehajtás ...

és így állítsa be

- Kapcsolja be a BE/KI kapcsolót.
- A **Setup 3 sec.** gombot 3 másodpercig nyomja.
- A kijelző ezt mutatja: **Hxx** és **set**
- A Start gombot annyiszor nyomja meg, amíg be nincs állítva a megfelelő vízkeménységi fok.
- A beállítások elmentéséhez tartsa nyomva 3 másodpercig a **<** gombot.

Vízkezdés (A 0 beállítási érték esetén nem szükséges!)

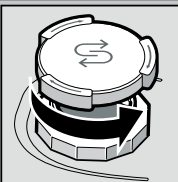

Csavarja le a fedelet.

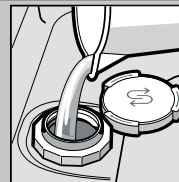

Csak az első mosogatás előtt töltsön vizet a sótartályba.

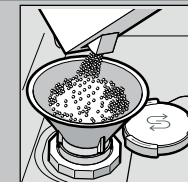

Töltsön be speciális sót (soha ne mosogatószert töltsön be!).

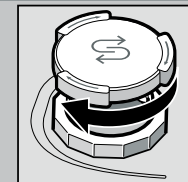

Zárja a fedelet. Azonnal mosogathat.

Hogy ragyogjon a tisztaságtól ...

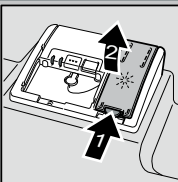

Az 1-es jelölést nyomja le, a 2-es fedelet emelje meg.



Az optimális szárítási eredmény érdekében

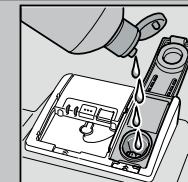

Töltsön be öblítőszer.

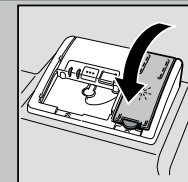

Zárja a fedelet. KLIKK!

Sok szennyeződés, sok tisztítószer ...

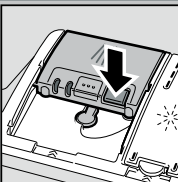

Esetleg nyissa fel a fedelet (nyomja meg a gombot).



**Figyelem!**  
A kombinált termékek nem alkalmasak minden programhoz, vegye figyelembe a gyártó utasításait.

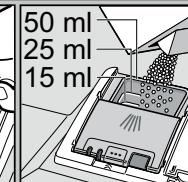
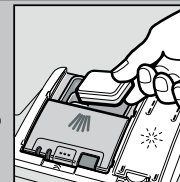

A mosogatószert csak a száraz mosogatószerekamrába töltsse be.

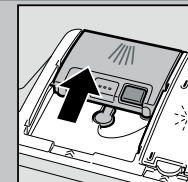

Tolja vissza a fedelet, nyomja le. KOPPI!

Gyors, takarékos vagy intenzív ...

Programáttekintés

Ez a táblázat az összes lehetséges programot tartalmazza. Készülékének megfelelő programjait a kezelőlap alapján válassza ki. A programadatok laborban mért értékek és megfelelnek az EN 60436 európai normának. A fogyasztási értékek függnek a programválasztástól és a kiegészítő funkcióktól. Ha le van kapcsolva az öblítőszer-adagolás, vagy nincs öblítőszer, megváltozik az üzemeleti idő.

\* normál fél töltet

\*\* Éjszakai mosogatásra alkalmas program: hosszabb üzemeleti idő, ezért nagyon halk.

	Intenzív 70°	Auto 45°/65°	Eco 50°	Csendes ** 50°	Express 65°	Express 60°	Express 45°	Üveg 40°	Favourite	Gép-ápolás
Időtartam óra : percben	2:05 -2:15	1:40 -2:45	5:20	4:00	1:00	1:29	0:29 *	1:40 -1:45	0:15	2:10 -2:15
Áramfogyasztás kWh-ban	1,350 -1,400	0,850 -1,450	0,836	1,100	1,200	1,250	0,750	0,750 -0,800	0,050	1,130 -1,350
Vízfogyasztás literben	10,5 -13,5	7 -15,5	9,5	10,5	10	11,5	10	11,5 -14	4	13 -15,2

A lehetséges kiegészítő funkciók leírását a használati útmutatóban találja.

## Karbantartás és ápolás

Hogy a mosogatás tökéletes legyen ...

## A szennyvíz-szivattyú tisztítása

Szűrők  
...ellenőrizze,  
esetleg tisztítsa  
meg őket



Forgassa  
el a szűrőhengert,  
vegye  
ki a szűrőrendszert ...

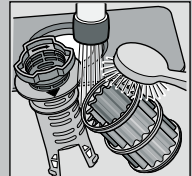

csapvíz  
alatt  
mossa le ...

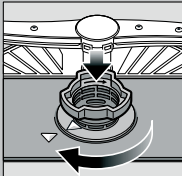

helyezze vissza ...

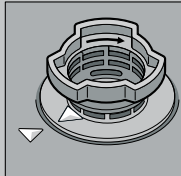

A szűrőrendszert  
csavarja be,  
**FIGYELJE  
A JELÖLÉST!**

- Húzza ki a hálózati csatlakozót.
- Távolítsa el a szűrőket, és a vizet meregesse ki.
- A fedelet emelje ki (A).
- A járókerék környékét vizsgálja meg, hogy nincsenek-e ott idegen testek.
- A fedelet hallhatóan pattintsa be (B).
- A szűrőket helyezze be.

Mosogatókarok  
...távolítsa  
el a dugulásokat/  
lerakódásokat

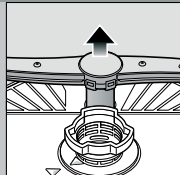

az alsó kart  
húzza felfelé ...

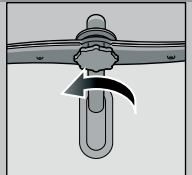

csavarja  
le a felső kart ...



folyó víz alatt  
(esetleg  
fogpiszkálóval)  
tisztítsa ki  
a permetező  
fúvókákat ...





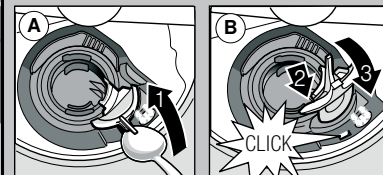

helyezze vissza  
az alsó kart ...



## Kiseb hibák saját kezű elhárítása ...

... mert megéri!

További tudnivalók a használati utasításban található

Hibajelenség	Lehetséges okok	Megoldás
Az E32 -00 és  kijelzés világít	A vízvezeték szerelvény megszorult vagy elvízkövesedett	<ul style="list-style-type: none"> <li>Nyissa ki a vízvezeték szerelvényét.</li> <li>1. Csavarja le a vízcsatlakozót.</li> <li>2. Tisztítsa meg a vízcsatlakozóban lévő szűrőt.</li> <li>3. Az átfolyó mennyiségnek legalább 10 l/perc értéket kell elérnie, ha a vízcsap nyitva van. Kiseb átfolyás esetén cseréltesse ki a vízvezeték szerelvényét.</li> </ul>
 kijelzés világít	A vízvezetés nincs csatlakoztatva	<ul style="list-style-type: none"> <li>A vízvezeték tömlőt megtörés nélkül helyezze el.</li> <li>Csatlakoztassa a vízvezetést. (ivóvíz-csatlakoztatás a használati utasításban).</li> </ul>
Kijelzés: E92 -40	A szűrők elszennyeződtek vagy eldugultak	<ul style="list-style-type: none"> <li>Tisztítsa meg a szűrőket (lásd fent).</li> </ul>
Az E61 -03 és  kijelzés világít	A szennyvíztömlő eltömődött vagy megtört	<ul style="list-style-type: none"> <li>A szennyvíztömlőt úgy helyezze el, hogy ne törjön meg.</li> </ul>
	A szennyvízszivattyú burkolata nincs felszerelve	<ul style="list-style-type: none"> <li>Szerelje fel a burkolatot (lásd fent).</li> </ul>
Az E61 -02 és  kijelzés világít	A szennyvízszivattyú blokkolt	<ul style="list-style-type: none"> <li>Tisztítsa ki a szennyvízszivattyút (lásd fent).</li> </ul>
Egyéb hibajelzés Exx/-xx világít	A készülék műszakilag meghibásodott	<ul style="list-style-type: none"> <li>Hívja a gyári vevőszolgálatot (közölje a kijelzett hibát).</li> <li>Húzza ki a készülék dugóját. Zárja el a vízcsapot.</li> </ul>
Víz maradt a készülékben	A program még nem fejeződött be	<ul style="list-style-type: none"> <li>Zárja be, és kapcsolja be a készüléket, ill. szakítsa meg a programot (lásd: Program megszakítása).</li> </ul>
Rozsda az evőeszközön	Az evőeszköz nem rozsdálló A kemény késpengék érzékenyebbek	<ul style="list-style-type: none"> <li>Mosogatógépben mosogatható evőeszközt használjon.</li> </ul>
	Máshonnan származó rozsda	<ul style="list-style-type: none"> <li>Soha ne mosogasson rozsdásodó dolgokat a készülékben.</li> </ul>

Hibajelenség	Lehetséges okok	Megoldás
Az edény nem tiszta	Az edények egymás mellé, ill. fölé szorulnak	<ul style="list-style-type: none"> <li>Különítse el az edényeket, kerülje a felfekvési pontokat.</li> </ul>
Az edényen homok- vagy grízszerű maradványok vannak	Túl kevés a mosogatószer A választott program nem megfelelő A mosogatókar-fúvókák eltömődtek A szűrők elszennyeződtek, kilazultak A szűrőkarok blokkoltak	<ul style="list-style-type: none"> <li>Vegye figyelembe a (mosogatószer-)gyártó utasításait.</li> <li>Erősebb programot válasszon.</li> <li>Tisztítsa meg a szűrőkarokat (lásd fent).</li> <li>Tisztítsa meg a szűrőket (lásd fent).</li> <li>Az edényeket úgy helyezze be, hogy a szűrőkarok szabadon tudjanak forogni.</li> </ul>
Foltok és vakfoltok	Túl sok/túl kevés öblítőszer adagolt	<ul style="list-style-type: none"> <li>Vakfoltok esetén: kevesebbet adagoljon.</li> <li>Vízfoltok esetén: többet adagoljon.</li> </ul>
Az edény nedves maradt	Öblítőszer	<ul style="list-style-type: none"> <li>Növelje az adagolást. Cserélje ki a terméket.</li> <li>Használjon öblítőszer.</li> </ul>
Tejszerű lerakódások az edényen (eltávolíthatók)	A használt kombinált mosogatószernek rossz a szárítási teljesítménye. Készülék beállítása	<ul style="list-style-type: none"> <li>Aktiválja az intenzív szárítást (modellől függően)</li> </ul>
Tejszerű lerakódások, a poharak homályosak/vakfoltosak (nem eltávolíthatók)	Rosszul van beállítva a vízlágyítás; hiányzik a speciális só	<ul style="list-style-type: none"> <li>Állítsa be helyesen a vízlágyító berendezést.</li> <li>Töltsön be speciális sót.</li> </ul>
Műanyag/edényrészek elszíneződtek	A poharak nem alkalmasak gépi mosogatásra.	<ul style="list-style-type: none"> <li>Gépi mosogatásra alkalmas poharakat használjon.</li> <li>Üveget kímélő mosogatószert használjon.</li> </ul>
	Túl kevés a mosogatószer	<ul style="list-style-type: none"> <li>Vegye figyelembe a (mosogatószer-)gyártó utasításait.</li> </ul>
	Élelmiszer-színezékek (paradicsommártás) miatti elszíneződés	<ul style="list-style-type: none"> <li>Az elszíneződés nem jelent problémát; további mosogatások során elhalványul.</li> </ul>

## A program megszakítása ...

A program során nyomja meg a  gombot kb. 4 másodpercig (Visszaállítás).



Minden kijelzés világít, azután a kijelzőn „0:01” jelenik meg. A program befejeződése után „0:00” jelenik meg.

## Helyezze be helyesen az edényeket ...

A mosogatógépben is mosogatható edényeket (anélkül, hogy azokon hamu-, viasz-, zsiradék-, festékmarmaradványok vagy cimkék lennének; a nagyobb mennyiségű gyümölcsíz-, tejtermék- vagy ételmaradékokat nagyjából távolítsa el) a használati utasításnak megfelelően rendezze el, majd ellenőrizze, hogy a mosogatókarok tudnak-e szabadon forogni