



Pe scurt despre tot ce are nevoie mașina dvs. de spălat ...  
**Înainte de prima utilizare citiți totuși instrucțiunile de instalare și de utilizare!**

1

**Reglarea instalației de dedurificare \***

Aflăm valoarea durtității la întreprinderea de apă și o notăm ...



°dH	Domeniul de durtitate	mmol/l	Treapta	A	B	C
0-6	moale	0-1,1	0	<input type="radio"/>	<input type="radio"/>	<input type="radio"/>
7-16	medie	1,2-2,9	1	<input checked="" type="radio"/>	<input type="radio"/>	<input type="radio"/>
17-21	tare	3,0-3,7	2	<input checked="" type="radio"/>	<input checked="" type="radio"/>	<input type="radio"/>
22-35	tare	3,8-6,2	3	<input checked="" type="radio"/>	<input checked="" type="radio"/>	<input checked="" type="radio"/>

\* numai înainte de prima spălare sau când durtitatea apei s-a modificat

Se rezolvă repede ...

**și așa se reglează**

- Se pornește comutatorul PORNIT/OPRIT
- Se ține apăsată tasta > și se apasă tasta START până când S și U clipeșc.
- Eliberați ambele taste. Indicatorul Adăugare săruri speciale S și indicatorul Uscare U se aprind intermitent. Se aprinde indicatorul A (= treapta 1). Modificați reglarea după cum urmează.
- Se apasă tasta < de atâtea ori, până când este reglată treapta dorită.
- Se apasă tasta START. Indicatoarele S și U se sting. Treapta reglată este salvată.
- Se închide ușa.

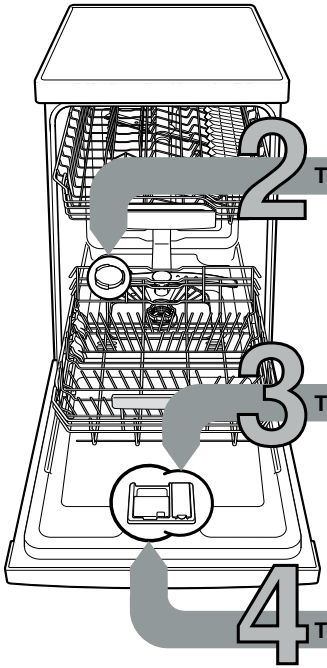

2 Turnați sare specială

Dizolvă calcarul (nu este necesar la valoarea reglată 0!) ...

Pentru rezultate optime de spălare

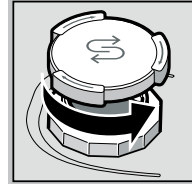

Deșurubați capacul.

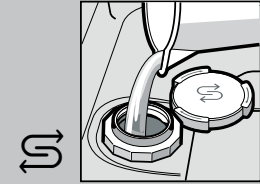

Recipientul de sare se umple cu apă numai înainte de prima spălare.

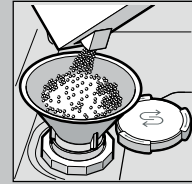

Se umple cu sare specială (să nu umpleți niciodată cu detergent!).

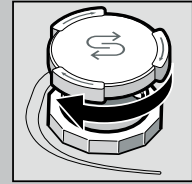

Închideți capacul. Spălați imediat.

3 Turnați substanță de limpezire

Curățenie desăvârșită ...

Pentru rezultate optime de uscare

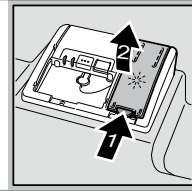

Apăsați pe marcajul 1, ridicați capacul 2.

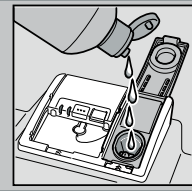

Umpleți cu limpezitor.

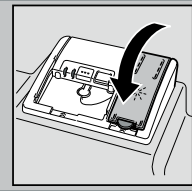

Închideți capacul. CLIC!

4 Turnați substanță de curățat

Murdărie multă, mai multă substanță de curățat ...

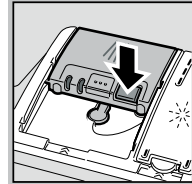

Eventual se deschide capacul (se apasă tasta).



Atenție, produsele combinate nu sunt indicate pentru toate programele. Se va ține seama de indicațiile producătorului.

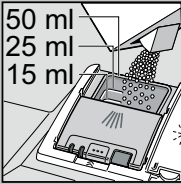
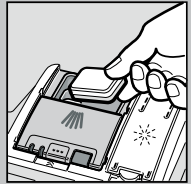

Puneți substanța de curățat numai în caseta uscată.

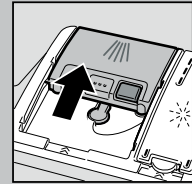

Împinge capacul, apasă-l. PLOP!

5

Pornirea aparatului

6

Alegeți programul

Rapid, economic sau intensiv ...

**Centralizator al programelor**

În acest centralizator este reprezentat numărul maxim de programe posibile. Programele aparatului dvs. le aflați de la panoul de deservire.

Datele de program sunt valori măsurate în laborator conform normei europene EN 60436. În practică sunt posibile abateri. \*\* jumătate de încărcătură normală

	Intensiv 70°	Auto 45°/65°	Eco 50°	Încet * 50°	Sticlă/ Siclă 40°	65°
Durata în ore : minute	←	4:00 - 1:30	→	←	1:25 - 1:30	1:00
Consum de curent în kWh	←	0,70 - 1,30	→	←	0,80	1,00
Consum de apă în litri	←	7 - 16	→	←	11 - 13	10

9

Opriți aparatul Totul este clar ...

87

**Funcții suplimentare \*\***

**Economia de timp (VarioSpeedPlus)** ... se obține prin folosirea de mai multă energie în condițiile în care puterea de curățare rămâne aceeași.

**Încărcare pe jumătate** ... la vase mai puține, se economisește apă, energie și timp.

**Zona intensivă** ... perfectă pentru încărcare mixtă. Presiunea de spălare și temperatura de spălare se majorează puțin.

**IgienaPlus (HygienePlus)** ... în timpul procesului de spălare temperatura crește. Prin aceasta se obține o stare mai ridicată a igienei.

**Uscare extra** ... îmbunătățește rezultatul uscării prin temperatură mai ridicată la limpezire. (Atenție la vasele sensibile.)

Oferă flexibilitate ...

\*\* în funcție de model



## Întreținere și îngrijire

**Sitele**  
... trebuie controlate,  
eventual curățate.

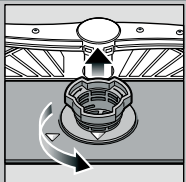

Rotiți cilindrul sitei,  
scoateți sistemul  
de site ...

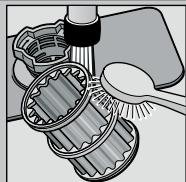

spălați sub  
apă curentă ...

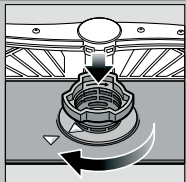

montați din nou ...

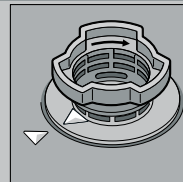

înșurubați  
sistemul de site.  
**FIȚI ATENT  
LA MARCAJ!**

## Curățarea pompei de evacuare

- Se trage ștecherul de rețea.
- Îndepărtați sitele și scoateți apa.
- Ridicați capacul (A).
- Verificați zona roții cu aripi, să nu aibă corpuri străine.
- Fixați capacul până se aude un semnal acustic (B).
- Se montează sita.

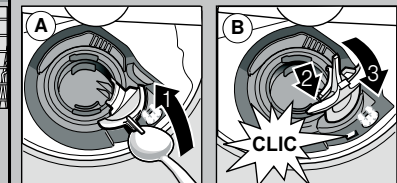

**Brațele de stropire**  
... îndepărtați  
astupările/depunerile.

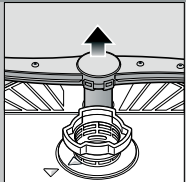

Trageți brațul  
de jos în sus ...

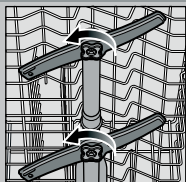

deșurubați brațele  
de stropire de sus ...

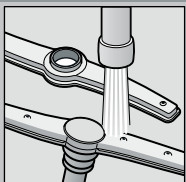

curățați duzele  
de stropire sub  
apă curentă  
(eventual cu  
scobitori) ...

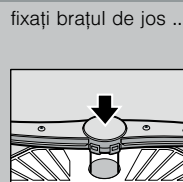

fixați brațul de jos ...

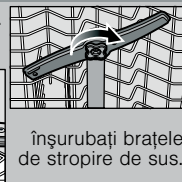



înșurubați brațele  
de stropire de sus.

## Puteți remedia singuri mici deficiențe ...

... căci autoajutorarea se merită!

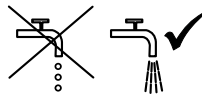
Alte indicații le găsiți în instrucțiunile de utilizare

Deficiența	Cauze posibile	Remediere
Indicatorul „  ” luminează	Armătura de alimentare este prinsă sau calcifiată  	<ul style="list-style-type: none"> <li>▶ Se deschide armătura de alimentare.</li> <li>▶ 1. Se deșurubează racordul de alimentare.</li> <li>▶ 2. Se curăță sita sub apă curentă.</li> <li>▶ 3. Când alimentarea cu apă este deschisă, debitul trebuie să fie de min. 10 l/min. În cazul unui debit mai mic se schimbă armătura de alimentare.</li> <li>▶ Se îndreaptă îndoitura furtunului de alimentare.</li> </ul>
	Furtunul de scurgere este astupat sau îndoit	▶ Se așează furtunul de evacuare fără să fie îndoit.
	Capacul pompei de evacuare nu este montat	▶ Se montează capacul (vezi mai sus).
	Pompa de evacuare este blocată	▶ Se curăță pompa de evacuare (vezi mai sus).
Indicatorul „  ” clipește	Aparatul are o defecțiune tehnică	<ul style="list-style-type: none"> <li>▶ Se cheamă serviciul pentru clienți (se numește indicatorul deficienței).</li> <li>▶ Se scoate aparatul din priză.</li> </ul>
Apă rămasă în aparat	Programul nu este încă terminat	▶ Se închide aparatul și se pornește sau se întrerupe programul (vezi întreruperea programului).
Rugină pe tacâmuri	Tacâmurile nu sunt inoxidabile Lamele dure de cuiț sunt predispușe la rugină Rugină străină	<ul style="list-style-type: none"> <li>▶ Se vor folosi tacâmuri rezistente la spălătul cu mașina.</li> <li>▶ Nu se vor spăla niciodată piese oxidabile în mașină.</li> </ul>

Deficiența	Cauze posibile	Remediere
Vasele nu sunt curate	Vasele sunt lipite unul de altul sau așezate unul peste altul	▶ Se despart vasele, se evită apropierea lor.
Depuneri de nisip sau sub formă de griș pe vase	Prea puțină substanță de curățat  S-a ales un program nepotrivit  Duzele de stropire sunt înfundate  Sitele sunt murdare, nu sunt bine fixate  Brațele de stropire sunt blocate	<ul style="list-style-type: none"> <li>▶ Se acordă atenție indicațiilor producătorului (de substanță de curățat).</li> <li>▶ Se alege un program mai puternic.</li> <li>▶ Se curăță brațele de stropire (vezi mai sus).</li> <li>▶ Se curăță sitele (vezi mai sus).</li> <li>▶ Se așează vasele în așa fel, ca brațele de stropire să se poată roti liber.</li> </ul>
Pete și dungii	Doza substanței de limpezire este prea mare/prea mică	<ul style="list-style-type: none"> <li>▶ În cazul dungilor: se reduce doza.</li> <li>▶ La pete de apă sau de calcar se mărește doza.</li> </ul>
Vasele nu sunt uscate	Substanță de limpezit  Substanța de curățat folosită are capacitate de uscare scăzută  Reglarea aparatului	<ul style="list-style-type: none"> <li>▶ Măriți doza.</li> <li>▶ Schimbați produsul.</li> <li>▶ Folosiți limpezitor.</li> </ul>
Depuneri lăptoase pe vase (care se pot îndepărta)	Tăria apei a fost incorect reglată  Sarea specială lipsește	<ul style="list-style-type: none"> <li>▶ Activarea uscării intensive (în funcție de model).</li> <li>▶ Se reglează corect instalația de decalcifiere.</li> <li>▶ Se adaugă sare specială.</li> </ul>
Depuneri lăptoase, pahare vopsite/mate (care nu se pot lua)	Paharele nu sunt rezistente pentru spălătul cu mașina	<ul style="list-style-type: none"> <li>▶ Se folosesc pahare rezistente la spălătul cu mașina.</li> <li>▶ Se folosește substanță de curățat care protejează sticla.</li> </ul>
Piese/vase din material plastic sunt vopsite	Prea puțină substanță de curățat  Colorări datorate coloranților din alimente (sos de tomate)	<ul style="list-style-type: none"> <li>▶ Se acordă atenție indicațiilor producătorului (de substanță de curățat).</li> <li>▶ Colorările nu constituie o problemă. Ele se atenuează la următoarele spălări.</li> </ul>

## Terminarea programului ...

## Ordonarea corectă a vaselor ...

În timpul programului apăsați tasta START timp de cca. 3 secunde (Reset) până când se sting toate indicatoarele.



Desfășurarea restului de program pentru pomparea restului de apă durează cca. 1 minut.

Vasele rezistente la spălătul cu mașina (fără resturi de cenușă, ceară, unsoare, vopsea, etichete lipite; resturile mari de marmeladă, de produse lactate și mâncare se îndepărtează grosier) se ordonează conform instrucțiunilor de utilizare verificându-se dacă brațele de stropire se pot roti.