



Röviden és közérthetően: minden, ami a mosogatógéphez kell ...  
**Az első használat előtt feltétlenül olvassa el a felállítási és használati utasítást!**

1

**A lágyítóberendezés beállítása \***

A vízkeménységről érdeklődjön a vízműveknél, majd írja be az értéket ...

| Vízkeménységérték °dH | Keménységartomány | mmol/l  | Beállítási érték |
|-----------------------|-------------------|---------|------------------|
| 0-6                   | lágy              | 0-1,1   | H:00             |
| 7-8                   | lágy              | 1,2-1,4 | H:01             |
| 9-10                  | közepes           | 1,5-1,8 | H:02             |
| 11-12                 | közepes           | 1,9-2,1 | H:03             |
| 13-16                 | közepes           | 2,2-2,9 | H:04             |
| 17-21                 | kemény            | 3,0-3,7 | H:05             |
| 22-30                 | kemény            | 3,8-5,4 | H:06             |
| 31-50                 | kemény            | 5,5-8,9 | H:07             |

\* csak az első mosogatás előtt, vagy ha a vízkeménység értéke megváltozott

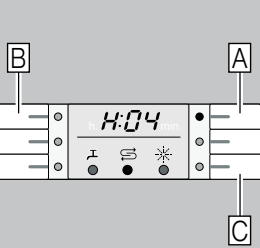

Hamar kész ...

**és így állítsa be**

- Kapcsolja be a BE/KI kapcsolót.
- Az A programgombot tartva lenyomva, és a START gombot nyomja meg annyiszor, amíg a számkijelzőn megjelenik a H:0....
- Mindkét gombot engedje el. Az A gomb világító kijelzője villog, és a számkijelzőn a gyárilag beállított H:04 érték világít.
- Nyomja meg a C programgombot. Minden egyes gombnyomásra egy fokkal nő a beállított érték; ha elérte a H:07 értéket, a kijelző ismét visszaál H:00-ra (ki).
- Nyomja meg a START gombot. A beállított értéket a készülék tárolja.

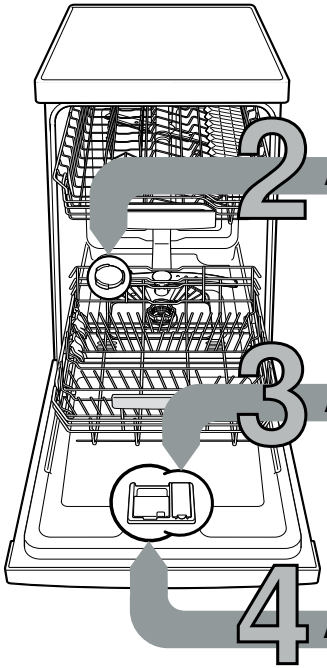

**A speciális só betöltése**

**Vízkezelés (A 0 beállítási érték esetén nem szükséges!) ...**

**Az optimális mosogatási eredmény érdekében**



Csavarja le a fedelet.

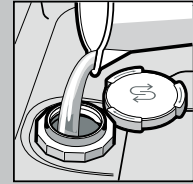

Csak az első mosogatás előtt töltsön vizet a sótartályba.

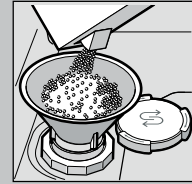

Töltsön be speciális só (soha ne mosogatószert töltsön be!).



Zárja a fedelet. Azonnal mosogathat.

**Az öblítőszer betöltése**

**Hogy ragyogjon a tisztaságtól ...**

**Az optimális szárítási eredmény érdekében**

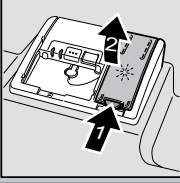

Az 1-es jelölést nyomja le, a 2-es fedelet emelje meg.

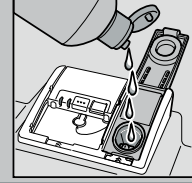

Töltsön be öblítőszer.

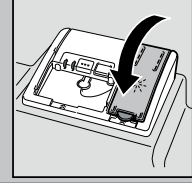

Zárja a fedelet. KLIKK!

**A mosogatószer betöltése**

**Sok szennyeződés, sok tisztítószer ...**



Esetleg nyissa fel a fedelet (nyomja meg a gombot).



**Figyelem!**  
 A kombinált termékek nem alkalmasak minden programhoz, vegye figyelembe a gyártó utasításait.

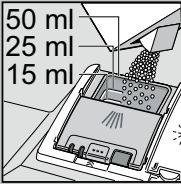

A mosogatószert csak a száraz mosogatószerkamrába töltsse be.



Tolja vissza a fedelet, nyomja le. KOPPI!

**A készülék bekapcsolása**

**A program kiválasztása**

**Gyors, takarékos vagy intenzív ...**

**Programáttekintés**

Ez a táblázat az összes lehetséges programot tartalmazza. Készülékének megfelelő programjait a kezelőlap alapján válassza ki. A programadatok laborban mért értékek és megfelelnek az EN 60436 európai normának. A fogyasztási értékek függenek a programválasztástól és a kiegészítő funkcióktól. Ha le van kapcsolva az öblítőszer-adagolás, vagy nincs öblítőszer, megváltozik az üzemeleti idő.

\* normál fél töltet

\*\* Éjszakai mosogatásra alkalmas program: hosszabb üzemeleti idő, ezért nagyon halk.

|                         | Intenzív 70° | Auto 45°/65° | Eco 50° | Csendes ** 50° | Üveg 40°    | 65°   | Gyors 65° | Gyors 45° | Előöblítés | Gép-ápolás  |
|-------------------------|--------------|--------------|---------|----------------|-------------|-------|-----------|-----------|------------|-------------|
|                         |              |              |         |                |             |       |           |           |            |             |
| Időtartam óra : percben | 2:05-2:15    | 1:30-2:30    | 3:15    | 3:55-4:00      | 1:25-1:30   | 1:00  | 1:00      | 0:29 *    | 0:15       | 1:30        |
| Áramfogyasztás kWh-ban  | 1,200-1,300  | 0,700-1,300  | 0,704   | 0,780-0,800    | 0,750-0,800 | 1,000 | 1,000     | 0,700     | 0,050      | 0,800-0,950 |
| Vízfogyasztás literben  | 11-14        | 7-16         | 8,5     | 9              | 11-13       | 10    | 10        | 9         | 4          | 9,5-12      |

**A program elindítása** Rajta ...

**A készülék kikapcsolása** Minden tiszta ...

A lehetséges kiegészítő funkciók leírását a használati útmutatóban találja.

## Karbantartás és ápolás

Hogy a mosogatás tökéletes legyen ...

## A szennyvíz-szivattyú tisztítása

**Szűrők**  
... ellenőrizze, esetleg tisztítsa meg őket.

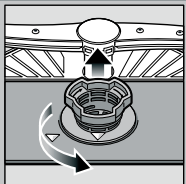

Forgassa el a szűrőhengert, vegye ki a szűrőrendszert ...

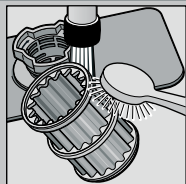

csapvíz alatt mossa le ...

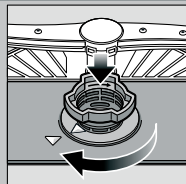

helyezze vissza ...

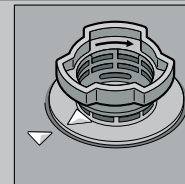

a szűrőrendszert csavarja be. **FIGYELJE A JELÖLÉST!**

- Húzza ki a hálózati csatlakozót.
- Távolítsa el a szűrőket, és a vizet meregesse ki.
- A fedelet emelje ki (A).
- A járókerék környékét vizsgálja meg, hogy nincsenek-e ott idegen testek.
- A fedelet hallhatóan pattintsa be (B).
- A szűrőket helyezze be.

**Mosogatókarok**  
... távolítsa el a dugulásokat/lerakódásokat.

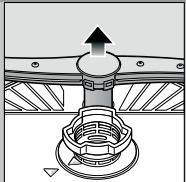

Az alsó kart húzza felfelé ...

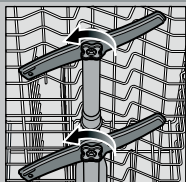

csavarja le a felső mosogatókarokat ...

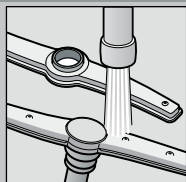

folyó víz alatt (esetleg fogpiszkálóval) tisztítsa ki a permetező fúvókákat ...

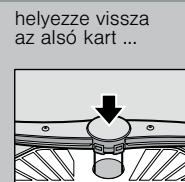

helyezze vissza az alsó kart ...



csavarja be erősen a felső mosogatókarokat.

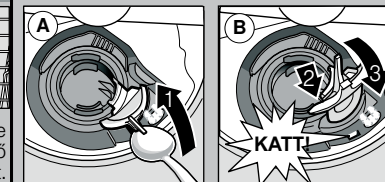

## Kisebb zavarok sajátkezü elhárítása ...

... nézzen utána, megéri!

A további útmutatásokat megtalálja a használati utasításban

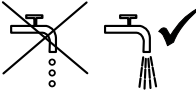
| Hibajelenség                     | Lehetséges okok  | A hiba elhárítása  |
|----------------------------------|--|--|
| Világít a „A” kijelzés           | A hozzáfolyó szerelvény összenyomódott vagy elvízkövesedett<br> | <ul style="list-style-type: none"> <li>▶ Nyissa ki a hozzáfolyó szerelvényt.</li> <li>▶ 1. A vízcatlakozást csavarja le.</li> <li>▶ 2. Tisztítsa meg a vízcatlakozásban levő szűrőt!</li> <li>▶ 3. Ha nyitva a vízcsap, az átfolyási mennyiség min. 10 l/min kell, hogy legyen. Kisebb átfolyás esetén ki kell cserélni a hozzáfolyó szerelvényt.</li> <li>▶ A hozzáfolyó tömlőt megtörés nélkül helyezze el.</li> </ul> |
| Kijelző „E:22”                   | A szűrők elszennyeződtek vagy eldugultak   | <ul style="list-style-type: none"> <li>▶ Tisztítsa meg a szűrőket (lásd fent).</li> </ul>  |
| Világít a „E:24” és „A” kijelzés | A szennyvíz-tömlő eltömődött vagy meg van törve<br>A szennyvíz-szivattyú burkolata nincs felszerelve   | <ul style="list-style-type: none"> <li>▶ A szennyvíz-tömlőt megtörés nélkül vezesse el.</li> <li>▶ Szerelje fel a burkolatot (lásd fent).</li> </ul>   |
| Világít a „E:25” és „A” kijelzés | A szennyvízszivattyú leblokkolt  | <ul style="list-style-type: none"> <li>▶ Tisztítsa meg a szennyvízszivattyút (lásd fent).</li> </ul>   |
| Egyéb hibajelzés „E:XX” világít  | A készülék műszaki hibás   | <ul style="list-style-type: none"> <li>▶ Hívja fel a gyári vevőszolgálatot (nevezze meg a hibajelzést).</li> <li>▶ A készüléket áramtalanítsa.</li> </ul>  |
| A készülékben maradék víz van    | A program még nem fejeződött be  | <ul style="list-style-type: none"> <li>▶ Zárja be a gépet és kapcsolja be ill. szakítsa meg a programot (lásd a program megszakítása).</li> </ul>  |
| Rozsdafoolt az evőeszközön       | Az evőeszköz nem rozsaálló<br>A kemény késpengék hajlamosabbak<br>Külső rozsa  | <ul style="list-style-type: none"> <li>▶ Mosogatógépben mosogatásra alkalmas evőeszközt használjon.</li> <li>▶ Soha ne mosogasson a gépben rozsdásodó eszközöket.</li> </ul>   |

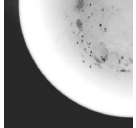
| Hibajelenség   | Lehetséges okok  | A hiba elhárítása   |
|--|--|---|
| Az edény nem tiszta  | Az edények egymáson ill. egymás fölött vannak  | <ul style="list-style-type: none"> <li>▶ Az edényeket egyenként elkülönítve rakja be, kerülje a ráfekvéseket.</li> </ul>  |
| Homok vagy grízszerű maradványok az edényen<br> | Túl kevés a mosogatószer<br>Nem megfelelő programot választott<br>A mosogatókar-fúvókák eltömődtek<br>A szűrők elszennyeződtek, nem illeszkednek jól<br>A mosogatókarok leblokkoltak | <ul style="list-style-type: none"> <li>▶ Tartsa be a gyártó (mosogatószer) előírásait.</li> <li>▶ Erősebb programot válasszon.</li> <li>▶ Tisztítsa meg a mosogató karokat (l.m.f.).</li> <li>▶ Tisztítsa meg a szűrőket (lásd fent).</li> <li>▶ Az edényt úgy helyezze el, hogy a mosogatókarok szabadon foroghassanak.</li> </ul> |
| Foltok és fátýolosodás   | Túl sok/túl kevés az öblítőszer-adagolás   | <ul style="list-style-type: none"> <li>▶ Fátýolosodás esetén: csökkentse az adagolást.</li> <li>▶ Víz- vagy vízkőfoltok esetén: növelje az adagolást.</li> </ul>  |
| Az edény nedves maradt   | Öblítőszer<br>A használt kombinált mosogatószernek rossz a szárítási teljesítménye<br>Készülék beállítása  | <ul style="list-style-type: none"> <li>▶ Növelje az adagolást. Cserélje ki a terméket.</li> <li>▶ Használjon öblítőszer.</li> <li>▶ Aktiválja az intenzív szárítást (modelltől függően).</li> </ul>   |
| Tejszínű lerakódások az edényeken (eltávolíthatók)   | Roszlul állította be a vízkeménységet<br>Hiányzik a só   | <ul style="list-style-type: none"> <li>▶ Helyesen állítsa be a vízlágyító berendezést.</li> <li>▶ Töltsön be sót.</li> </ul>  |
| Tejszínű bevonatok, az üveg nem homályos/fénytelen (nem eltávolítható)   | A poharak nem alkalmasak a mosogatógépben való mosogatásra   | <ul style="list-style-type: none"> <li>▶ Mosogatógépben mosogatható üvegárut használjon.</li> <li>▶ Üvegkímélő mosogatószert használjon.</li> </ul>   |
| A műanyag/egyéb edények elszíneződtek  | Túl kevés a mosogatószer<br>Élelmiszer-színezékek által okozott elszíneződések (paradicsomszósz)   | <ul style="list-style-type: none"> <li>▶ Tartsa be a gyártó (mosogatószer) előírásait.</li> <li>▶ Az elszíneződések jelentéktelenek; a további öblítések nélkül ütnnek.</li> </ul>  |

## A program megszakítása ...

## A helyes elrendezés ...

Program közben a START gombot kb. 3 másodpercre (Reset) nyomja meg.



A számkijelző „0:01”-t mutat kb. 1 perc múlva a programnak vége, megjelenik a „0:00”.



Kapcsolja ki a készüléket.

A mosogatógépben is elmosogatható edényeket (anélkül, hogy azokon hamu-, viasz-, zsiradék-, festékmaradványok vagy címkek lennének; a nagyobb mennyiségű gyümölcsíz-, tejtermék- vagy ételmaradékokat nagyjából távolítsa el) a használati utasításnak megfelelően rendezze el, majd ellenőrizze, hogy a mosogatókarok tudnak-e szabadon forogni.