



Registrera
din nya enhet
på MyBosch nu,
så får du gratisfördelar:
[bosch-home.com/
welcome](https://bosch-home.com/welcome)



Tvättmaskin

WLG24260BY

sv Bruks- och monteringsanvisning

Din nya tvättmaskin

Du har köpt en Bosch-tvättmaskin.

Ta några minuter och läs bruksanvisningen, så att du lär dig tvättmaskinens fördelar.

Varje tvättmaskin som lämnar fabriken uppfyller kraven i Bosch kvalitetssäkring när det gäller funktion och felritt skick.

Mer information om våra produkter, tillbehör, reservdelar och service hittar du på vår webbsida www.bosch-home.com eller så kan du vända dig direkt till service.

Om bruks- och installationsanvisningen beskriver olika modeller finns avvikelserna angivna på respektive ställe.



Använd inte tvättmaskinen förrän du läst bruks- och installationsanvisningen!

Illustrationsregler

Varning!

Kombinationen av symbol och varningstext varnar för möjliga risksituationer. Livsfara eller risk för personskador om du inte följer anvisningarna.

Obs!

Varningstexten varnar för en eventuellt farlig situation. Risk för sak- och/eller miljöskador om du inte följer anvisningarna.

Anvisning/tips

Anvisningar om hur du använder enheten optimalt/nyttig information.

1. 2. 3. / a) b) c)

Siffror eller bokstäver markerar momenten.

■ / - / -

Rutor eller snedstreck markerar uppräkningspunkter.

Innehållsförteckning

 Avsedd användning	4	Ändra programinställningarna	21
 Säkerhetsanvisningar	5	Välja extra programinställningar	21
Barn/funktionshinder/husdjur	5	Lägga tvätt i trumman	21
Installation	6	Dosera och fylla på tvätt- och sköljmedel	22
Funktion	8	Starta programmet	23
Rengöring/skötsel	9	Barnspärr	23
 Miljöskydd	10	Fylla på tvätt	23
Förpackning/uttjänt maskin	10	Program, ändring	24
Spartips	10	programmet avbrutet	24
 Lär dig maskinen	11	Programslut vid Sköljstopp	24
Tvättmaskin	11	Programslut	24
Kontroller	12	Ta ur tvätten/slå av maskinen	24
Display	13	 Signalinställning	25
 Tvättgods	14	 Givare	26
Förbehandla tvätten	14	Tvättmängdsautomatik	26
Sortera tvätten	14	Obalanskontroll	26
Stärkning	14	VoltCheck	26
Färgning/blekning	15	 Rengöring och skötsel	26
Blöttläggning	15	Hölje/kontroller	27
 Tvättmedel	15	Tvättrumman	27
Välja rätt tvättmedel	15	Avkalkning	27
Spara energi och tvättmedel	16	Rengöra tvättmedelsfacket	27
 Programöversikt	17	Avloppspumpen är igensatt	27
 Programförinställningar	19	Avloppsslangen är igensatt vid vattenlåsanslutningen	28
Temperatur °C	19	Silen i vattentilippet är igensatt	28
Ⓢ Centrifugeringsvartal	19	 Felsökning	29
↻ Färdig om	19	Information på displayen	29
 Extra programinställningar	20	Felsökning	29
⚡ SpeedPerfect	20	 Service	31
Ⓢ EcoPerfect	20	 Förbrukningsvärden	32
Ⓢ (Vatten Plus)	20	Huvudtvättprogrammets programtid och restfuktighet	32
 Använda maskinen	21	Effektivaste programmet för bomullstextilier	33
Förberedelser	21		
Välj program/slå på maskinen	21		

 **Tekniska data** 33

 **Uppställning och anslutning** .. 34

Leveransomfattning 34
Uppställning. 34
Säker installation 34
Uppställningsplatsen 35
Uppställning på sockel eller trögolv. 35
Ta bort transportsåkringarna 35
Slang- och sladdlängder 36
Vattenanslutning 36
Vattenanslutning 37
Avlopp 37
Nivellering 38
Elanslutning 39
Före första tvättomgången. 39
Transport 40

 **Aquastop-garanti** 41

Avsedd användning

- Maskinen är bara avsedd för hemanvändning.
- Installera eller använd inte maskinen i utrymmen med frostrisk och/eller uteliknande förhållanden. Risk för maskinskador om restvattnet fryser. Slangarna kan spricka om de fryser.
- Maskinen är bara avsedd för tvätt av maskintvättbart tvättgodset samt handtvättbart ylle (se tvättråden på tvättgodset) i hemmet. All annan användning av maskinen är ej avsedd användning och inte tillåten.
- Maskinen är avsedd för vattenanslutning och vanliga tvättmedel och -tillsatser (avsedda för tvättmaskin).
- Maskinen är avsedd för användning upp till max. 4000 möh.

Innan du slår på maskinen:

Titta om det finns synliga skador på maskinen. Använd inte maskinen om den är trasig. Har du problem, kontakta din återförsäljare eller service.

Läs och följ bruks- och installationsanvisningarna samt all annan dokumentation som medföljer maskinen.

Spara dokumentationen för framtida bruk och ev. kommande ägare.

Säkerhetsanvisningar

Följande säkerhetsanvisningar och varningar är till för att skydda dig från personskador och omgivande materialskador.

Försiktighetsåtgärderna är viktiga, du måste även vara försiktig vid installation, skötsel, rengöring och användning av maskinen.

Barn/funktionshindrede/ husdjur

Varning Livsfara!!

Barn eller andra som inte kan bedöma riskerna med att använda maskinen kan skada sig eller hamna i livsfarliga situationer. Obs!

- Barn över 8 år och personer med fysisk, sensorisk eller mental begränsning eller personer som saknar erfarenhet eller kunskap får bara använda maskinen om någon ansvarig övervakar eller instruerar hur man använder maskinen säkert samt de förstått riskerna med att använda maskinen.
- Låt inte barn leka med maskinen.
- Låt inte barn rengöra eller sköta maskinen utan uppsikt.
- Håll barn under 3 år och husdjur borta från maskinen.

- Lämna inte maskinen utan uppsikt när barn eller andra som inte kan bedöma riskerna är i närheten.

Varning Livsfara!!

Barn kan bli inlåsta i maskinen och hamna i en livsfarlig situation.

- Ställ inte maskinen bakom en dörr, det kan blockera luckan så att den inte öppnar ordentligt.
- När maskinen är uttjänt, dra ut kontakten ur uttaget **innan** du kapar sladden och slår sönder lucklåset.

Varning Kvävningrisk!!

Barn kan sno in sig i förpackning/plastfolie eller förpackningsdetaljer om de leker med dem, de kan även dra dem över huvudet och kvävas.

Håll förpackning, plastfolie och förpackningsdetaljer utom räckhåll för barn.

Varning Förgiftningsrisk!!

Tvättmedel och -tillsatser kan ge förgiftning vid förtäring. Om du av misstag sväljer dem, sök läkarvård. Håll tvättmedel och -tillsatser utom räckhåll för barn.

Varning

Risk för brännskador!!

Maskinens luckglas blir varmt när du tvättar på hög temperatur.

Se till så att barn inte tar på maskinens lucka när den är varm.

Varning

Ögon-/hudirritation!

Kontakt med tvättmedel och -tillsatser kan ge ögon-/hudirritation.

Skölj ögon/hud noggrant vid kontakt med tvättmedel och -tillsatser. Håll tvättmedel och -tillsatser utom räckhåll för barn.

Installation

Varning

Risk för elstötar/brand/materialskador/maskinskador!

Är maskinen inte installerad ordentligt kan det leda till livsfarlig situation. Kontrollera följande:

- uttagets matarspänning matchar maskinens märkspänning (märkskylten). Anlutningseffekt och avsäkring står också på märkskylten.
- kontakt och jordat uttag matchar och ger ordentlig jordning.
- Installationen ska ha rätt ledningsarea.

- Det ska alltid gå att komma åt kontakten. Om det inte går så krävs fast installation med allpolig brytare som uppfyller elsäkerhetsföreskrifterna.
- Använd bara jordfelsbrytare märkta: . Märkningen är enda sättet att se att den uppfyller gällande föreskrifter.

Varning

Risk för elstötar/brand/materialskador/maskinskador!

Är maskinens sladd ändrad eller skadad, så finns risk för elstöt, kortslutning eller brand på grund av överhettning. Sladden får inte bli veckad, klämd eller ändrad och inte heller komma i kontakt med värmekällor.

Varning

Risk för brand/materialskador/maskinskador!!

Förlängningssladdar och grenuttag kan leda till brand på grund av överhettning eller kortslutning. Anslut maskinen direkt i rätt installerat, jordat uttag. Använd inte förlängningssladdar, grenuttag och sladdosor.

⚠ Varning**Risk för person-/material-/ maskinskador!!**

- Maskinen kan vibrera och vandra vid användning, risk för person- eller materialskada.
Ställ maskinen på rent, jämnt, stabilt underlag. Nivellera maskinen med vattenpass och skruvfötterna.
- Tar du tag i maskinens utstickande delar (t.ex. luckan) för att lyfta eller flytta maskinen, så kan de gå av och ge personskador. Ta inte tag i maskinens utstickande delar för att flytta maskinen.

⚠ Varning**Risk för personskador!!**

- Maskinen är jättetung. Lyft kan ge personskador. Lyft inte maskinen själv.
- Maskinen har vassa kanter som kan skära dig i händerna. Ta inte på maskinens vassa kanter. Använd skyddshandskar vid lyft.
- Risk för snubbling och personskador om du inte drar slang och sladd ordentligt. Dra slangar och sladdar så att ingen riskerar att snubbla på dem.

Obs!**Risk för material-/ maskinskador!**

- Maskinen fungerar inte som den ska om vattentrycket är för högt eller lågt, det kan även ge material- eller maskinskador. Se till så att vattentrycket i matningen är minst 100 kPa (1 bar) och inte överstiger 1000 kPa (10 bar).
- Ändrade eller skadade slangar kan ge material- eller maskinskador. Slangarna får inte bli veckade, klämda, ändrade eller kapade.
- Användning av andra märkens slangar för vattenanslutning kan ge material- eller maskinskador. Använd bara de medföljande slangarna eller originalreservdelsslängor.
- Maskinen är säkrad för transport med transportsäkringar. Tar du inte bort transportsäkringarna före användning, så kan det ge maskinskador. Det är viktigt att alla transportsäkringarna är borttagna före första användning. Spara transportsäkringarna separat. Det är viktigt att du sätter i transportsäkringarna igen för att skydda maskinen vid transport.

Funktion

Varning

Risk för explosion/brand!!

Tvättgods förbehandlat med rengöringsmedel som innehåller lösningsmedel, t.ex. fläckborttagning/-rengöring, kan medföra explosionsrisk om du lägger det i trumman. Skölj tvätten noga i vatten före maskintvätt.

Varning

Förgiftningsrisk!!

Rengöringsmedel som innehåller lösningsmedel kan avge giftiga ångor. Använd inte rengöringsmedel som innehåller lösningsmedel.

Varning

Risk för personskador!!

- Om du stöder/sätter dig på öppen lucka, så kan maskinen välta och ge personskador. Stöd dig inte mot luckan när den är öppen.
- Klättrar du upp på maskinen, så kan toppskivan gå sönder och ge personskador. Klättra inte upp på maskinen.
- Sträck dig aldrig in i trumman när den roterar, risk för handskador. Vänta tills trumman stannat.

Varning

Skållningsrisk!!

Risk för skållning när du tvättar på höga temperaturer om du

kommer i kontakt med het tvättlösning (t.ex. om du tömmer het tvättlösning i tvättställ).

Ta inte i het tvättlösning.

Varning

Ögon-/hudirritation!

Tvättmedel och -tillsatser kan stänka ut om tvättmedelsfacket är öppet när maskinen är igång.

Skölj ögon/hud noggrant vid kontakt med tvättmedel och -tillsatser. Om du av misstag sväljer dem, sök läkarvård.

Obs!

Risk för material-/ maskinskador!

- Överskrider du maximal tvättmängd kan maskinen inte fungera som den ska och det kan ge material- och maskinskador. Överskrid inte maximal torr tvättmängd. Se till så att du inte överskrider maximal tvättmängd i programmen → Tillägg till bruks- och installationsanvisningarna.
- Överdoserar du tvättmedel eller -tillsatser kan det ge material- eller maskinskador. Följ alltid tillverkarens doseringsanvisningar för tvättmedel/-tillsatser/ textilvårdsprodukter och sköljmedel.

Rengöring/skötsel

Varning **Livsfara!!**

Maskinen är eldriven. Risk för elstötar om du kommer åt strömförande komponenter!
Obs!

- Stäng av maskinen. Gör maskinen strömlös (dra ur kontakten).
- Ta aldrig i kontakten med fuktiga händer.
- Dra alltid i kontakten när du drar ur, inte i sladden, annars kan du skada sladden.
- Gör inga tekniska förändringar på maskinen eller funktionerna.
- Det är bara våra servicetekniker och behörig elektriker som får reparera maskinen eller arbeta på den. Samma sak gäller vid sladdbyte, om det behövs.
- Reservsladdar går att beställa hos service.

Varning **Förgiftningsrisk!!**

Rengöringsmedel som innehåller lösningsmedel kan avge giftiga ångor.
Använd inte rengöringsmedel som innehåller lösningsmedel.

Varning **Risk för elstötar/material-/maskinskador!!**

Om det kommer fukt i maskinen kan det kortsluta den.
Rengör inte maskinen med högtryckstvätt, ångtvätt, slang eller vattenspruta.

Varning **Risk för person-/material-/maskinskador!!**

Användning av reservdelar och tillbehör från andra tillverkare är farligt och kan ge person-, material-, och maskinskador.
För att undvika risker, använd bara originaltillbehör och originalreservdelar.

Obs! **Risk för material-/maskinskador!**

Rengörings- och förbehandlingsmedel (t.ex. fläckborttagning, förbehandlingspray) kan skada maskinens ytor vid kontakt. Obs!

- Låt inte medlen komma i kontakt med maskinens ytor.
- Rengör bara maskinen med vatten och mjuk, fuktad trasa.
- Ta bort tvättmedelsstänk och andra rester direkt.

Miljöskydd

Förpackning/uttjänt maskin



Släng förpackningen i återvinningen.

Maskinen är märkt enligt EU-direktiv 2012/19/EG om elektriskt och elektroniskt avfall (Waste electrical and electronic equipment – WEEE).

Direktivet anger ramen för återtagande och återvinning av gamla maskiner inom EU.

Spartips

- Utnyttja alltid den maximala tvättmängden för resp program. Programöversikt → Iläggsblad till bruks- och monteringsanvisning
- Tvätta normalsmutsad tvätt utan förtvätt.
- Temperaturvalen är baserade på tvättråden i textilierna. Maskinens tvättemperaturer kan avvika för att optimera effektsparning och tvättresultat.
- **Energisparläge:** displaybelysningen slocknar efter några minuter, startknappen blinkar. Tryck på någon av knapparna för att slå på belysningen. Energisparläget är inte på när programmet är igång.
- Ska du torktumla tvätten efteråt, ställ in det centrifugeringsvarvtal som torktumlarens bruksanvisning anger.

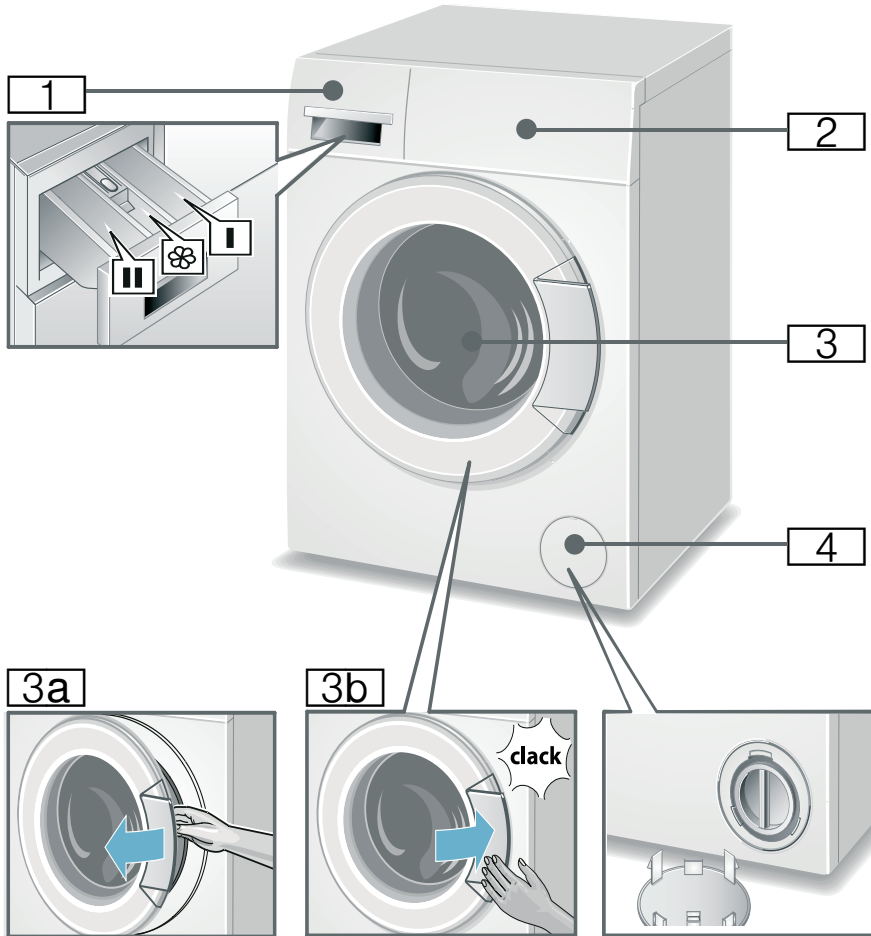
 **Lär dig maskinen**
Tvättmaskin

- 1** Tvättmedelsfack → *Sidan 22*
- 2** Manöverfält/display
→ *Sidan 12*
- 3** Lucka med handtag
- 3a** Öppna luckan
- 3b** Stäng luckan
- 4** Servicelucka

Kontroller

Översikten innehåller ytterligare programinställningar som kan vara olika från modell till modell.

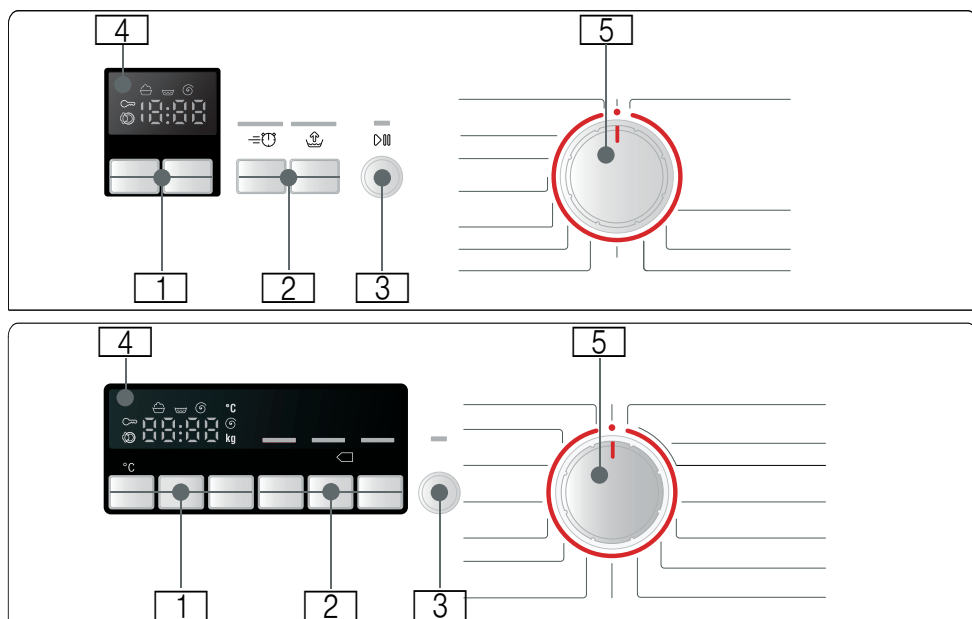

- 1 **Programförinställningar** kan ändras
Översikt över samtliga programförinställningar → *Sidan 19*
- 2 **Ytterligare programinställningar** kan väljas
Översikt över samtliga ytterligare programinställningar → *Sidan 20*
- 3 **Startknapp** för start, paus (t.ex. för att lägga i tvätt) och avbrott av program
- 4 **Display** för inställningar och information
- 5 **Programvred** för att välja program och sätta på/stänga av tvättmaskinen

Display

Tabellen innehåller möjliga inställningar och displayinformation som kan vara olika från modell till modell.

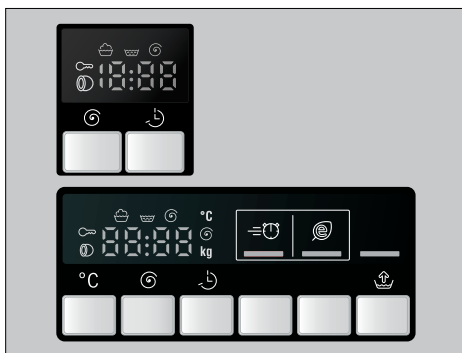





Inställningar för valt program

Cold - 90*	Temperatur i °C	Temperatur (Cold = kall)
---- 1200*	Centrifugeringsvarvtal i v/ min. (varv per minut);	Maximalt centrifugeringsvarvtal eller --- (Sköljstopp = utan slutcentrifugering, efter sista sköljningen blir tvätten liggande i vattnet)
1:30	Programtid	efter programval i h:min (timmar:minuter)
1 - 24	Ready in (Färdig om) h (timmar)	Programslut efter ... timmar
5.0*	Tvättmängd i kg	Maximal tvättmängd

* beroende på modell

Statusindikeringar för programförloppet

   End	Tvättning, sköljning, centrifugering, programlängd resp programslut
	Öppna luckan, fyll på med mera tvätt → <i>Sidan 23</i>
	Barnspärr → <i>Sidan 23</i>



Tvättgods

Förbehandla tvätten

Obs!

Risk för maskin-/textilskador!

Främmande föremål (t.ex. mynt, gem, nålar, spik) kan skada tvättgodset eller tvättmaskinens komponenter.

Följ anvisningarna nedan när du förbehandlar tvätten:

- töm fickorna.

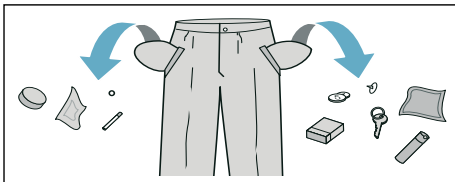

- ta bort metallföremål (gem etc.).
- tvätta ömtåligt (strumpor, bygel-BH etc.) i tvättnät/tvättpåse.
- stäng blixtlås, knyt igen örngott och påslakan.
- borsta sand ur fickor och slag.
- ta bort gardinkrokar eller lägg gardinerna i tvättnät/tvättpåse.

Sortera tvätten

Sortera tvätten enligt tvättråden och tillverkarens uppgifter på tvättetiketterna:

- Tygsort/fibertyp
- Färgning

Anvisning: Tvättgods kan färga av sig eller inte bli riktigt rent. Så separera vit- och kulör tvätt. Tvätta nya kulörta plagg separat första gången.

- Smuts
Tvätta tvättgods som är lika smutsigt tillsammans. Här är några exempel på smutsgrad → *Sidan 16*
 - **lätt:** Ingen förtvätt, välj ev. extra programinställningen \Rightarrow (Speed).
 - **normal**
 - **kraftig:** Lägg i mindre mängd tvätt, ställ in ett program med förtvätt.
 - **Fläckar:** Ta bort/förbehandla fläckar när de är färska. Prova först med lite tvål och vatten. Gnugga inte utan klappa försiktigt. Kör sedan tvättgodset med lämpligt program. Besvärliga/intorkade fläckar går ibland inte bort förrän efter flera tvättar.
- Tvättrådssymbolerna
Anvisning: Siffrorna i symbolerna anger maximal tvättemperatur.
 - avsedd för normalt tvätt; t.ex. Bomullsprogram
 - kräver skontvätt; t.ex. Syntetprogram
 - kräver ömtålig skontvätt; t.ex. Fin-/Sidentvättprogram
 - avsedd för handtvätt; t.ex.
 - Tvättgodset går inte maskintvätta.

Stärkning

Anvisning: Du får inte ha sköljmedel i tvätten.

Flytande stärkelsesmedel går framförallt bra att använda i sköljning och bomullsprogram. Dosera stärkelsesmedlet enligt tillverkarens anvisningar i fack (rengör facket innan, om det behövs).

Färgning/blekning

Färgning är bara tillåten för normalt hushållsbruk. Salt kan ge angrepp på rostfritt! Följ anvisningarna från tillverkaren av färgningsmedlet!

Använd **inte** maskinen för att bleka tvätt!

Blötläggning

1. Fyll på tvättmedel enligt tillverkarens anvisningar i fack **II**.
2. Vrid programvredet till Bomull 40°C.
3. Tryck på startknappen för programstart.
4. Tryck på startknappen igen efter ca 10 minuter för att pausa.
5. Tryck på startknappen när tvätten legat i blöt så länge som du tänkt, så fortsätter du eller ändrar programmet.

Anvisningar

- Lägg i tvättgods av samma färg.
- Kräver inget extra tvättmedel, maskinen tvättar med blötläggningstvattnet.



Tvättmedel

Välja rätt tvättmedel

Tvättråden anger vilket tvättmedel, vilken temperatur och förbehandling tvätten ska ha. → Se även www.sartex.ch.

På www.cleanright.eu finns ytterligare information om tvätt-, skölj-, och rengöringsmedel för hemanvändning.

- **Tvättmedel med optiska vitmedel**
avsett för vittvätt av linne och bomull
Program: bomull/
kulörtvätt - max. 90°C
- **Kulörtvättmedel utan blekmedel och optiska vitmedel**
avsett för kulörtvätt av linne och bomull
Program: bomull/
kulörtvätt - max. 60°C
- **Kulör-/fintvättmedel utan optiska vitmedel**
avsett för kulörtvätt av strykfri syntet
Program: syntet/
kulörtvätt - max. 60°C
- **Fintvättmedel**
avsett för ömtåliga fina textilier, siden eller viskos
Program: fintvätt/siden/
kulörtvätt - max. 40°C
- **Ylletvättmedel**
avsett för ylle
Program: ylle/
kulörtvätt - max. 40°C

Spara energi och tvättmedel











Du kan sänka tvättmedels- och effektförbrukningen (sänka tvättemperaturen) vid lätt- och normalsmutsad tvätt.

Spara	Smuts/anvisning
Reducerad temperatur och tvättmedelsmängd enl. doseringsrekommendation 	<p>lätt</p> <p>Ingen synlig smuts eller fläckar. Kläder som luktar svett, t.ex.:</p> <ul style="list-style-type: none"> ■ tunna sommar-/sportkläder (som man bara haft på sig några få timmar) ■ T-tröjor, skjortor, blusar (som man haft på sig max. 1 dag) ■ gästsängkläder och gästhanddukar (använda 1 dag)
	<p>normal</p> <p>Synlig smuts/eller några få lätta synliga fläckar, t.ex.:</p> <ul style="list-style-type: none"> ■ T-tröjor, skjortor, blusar (helt genomsvettiga, som man haft på sig flera gånger) ■ handdukar, sängkläder (använda max. 1 vecka)
Temperatur enl. tvättråd och tvättmedelsmängd enl. doseringsrekommendation/jättesmutsigt	<p>smutsigt</p> <p>Mycket tydlig smuts och/eller fläckar t.ex. diskhanddukar, babytvätt, arbetskläder</p>

Anvisning: Följ alltid tillverkarens anvisningar för dosering av tvättmedel, tillsatser och rengöringsmedel.

→ *Sidan 22*

Programöversikt

Program/tvätttyp/information	Inställningar
Programnamn Kort förklaring av programmet resp. för vilka textilier programmet är avsett.	max. tvättmängd Temperatur Centrifugeringsvarvtal möjliga programinställningar
 Cottons (Bomull) : slitstarka textilier av bomull eller linne som tål vittvätt +  Prewash (förtvätt): för jättesmutsig tvätt; fördela tvättmedlet i fack I och II.	max. 5 kg/3* kg Kulörtvätt - 60 - 90 °C --- ... 1200** v/min Speed Perfect,  Eco Perfect, Water Plus
 Easy-Care (Syntet) : extilier av syntet eller blandväv. +  Prewash (förtvätt): förtvätt på 30°C	max. 2,5 kg Kulörtvätt - 40 - 60 °C --- ... 1200** v/min Speed Perfect,  Eco Perfect, Water Plus
 Mix (Mix) : blandade textilier av bomull och syntet	max. 2 kg Kulörtvätt - 40 °C --- ... 1200** v/min Speed Perfect,  Eco Perfect, Water Plus
 Delicate/Silk (Fintvätt/siden) : för ömtåliga, tvättbara textilier t.ex. av siden, satin, syntet eller blandväv (t.ex. sidenblusar, sidenschalar) Anvisning: Bvänd lämpligt maskintvättmedel för fintvätt och/eller siden.	max. 2 kg Kulörtvätt - 30 - 40 °C --- ... 600...800 v/min Speed Perfect,  Eco Perfect, Water Plus
 Wool (Ylle) : textilier av ull eller av ullblandning som tål hand- och maskintvätt; extra skonsamt tvättprogram som förhindrar att tvätten krymper med långa pauser i programmet (textilierna får ligga och vila i tvättlösningen) Anvisningar <ul style="list-style-type: none"> ■ Ull från djur t.ex. angora, alpacka, lama, får ■ Använd lämpligt maskintvättmedel för ylle. 	max. 2 kg Kulörtvätt - 30 - 40 °C --- ... 800 v/min -
* mindre tvättängd vid inställningen Speed Perfect ** max. centrifugeringsvarvtal beror på modell och program	

Program/tvättyp/information	Inställningar
 Rinse (Sköljning): extra sköljning med centrifugering	- - --- ... 1200** v/min Water Plus
 Dark Wash (Mörka textilier): mörka textilier av bomull och syntet	max. 2 kg Kulörtvätt - 30 - 40 °C --- ... 800 ...1200** v/min Speed Perfect, <input type="checkbox"/> Eco Perfect, Water Plus
 Shirt/Blouses (Skjortor/Blusar): strykfria skjortor av bomull, linne, syntet eller blandväv Anvisning: Cvätta skjortor/blusar av siden med Fintvätt/sidenprogrammet..	max. 2 kg Kulörtvätt - 40 - 60 °C --- ... 400 ... 800 v/min Speed Perfect, <input type="checkbox"/> Eco Perfect, Water Plus
 Sportswear (Sportwear): sport- och fritidskläder av mikro-fibe. Anvisningar ■ Du får inte ha behandlat tvätten med sköljmedel. ■ Rengör tvättmedelsfacket (samtliga fack) ordentligt före tvätt så att det inte finns kvar några sköljmedelsrester.	max. 2 kg Kulörtvätt - 30 - 40 °C --- ... 800 v/min Speed Perfect, <input type="checkbox"/> Eco Perfect, Water Plus
 AllergyPlus (Allergi +): slitstarka textilier av bomull och linne Anvisning: Passar bra för högre hygienkrav eller extrakänslig hud tack vare längre tvättcykel på definierad temperatur, högre vattennivå och längre sköljning.	max. 4,5 kg/3* kg Kulörtvätt - 40 - 60 °C --- ... 1200** v/min Speed Perfect, <input type="checkbox"/> Eco Perfect, Water Plus
 Lingerie (Underkläder): för ömtåliga, tvättbara underkläder t.ex. av sammet, spets/lycra, siden eller satin	max. 1 kg Kulörtvätt - 30 - 40 °C --- ... 600 v/min Speed Perfect, <input type="checkbox"/> Eco Perfect, Water Plus
 SuperQuick (Super 30'/15'): extra kort program ca 30 minuter, avsett för lättmutsat, smått tvättgods; Anvisning: Kortare programtid (ca 15 min.) med programinställningen Speed Perfect	max. 3 kg/1* kg Kulörtvätt - 30 - 40 °C --- ... 800 ...1200** v/min Speed Perfect
* mindre tvättängd vid inställningen Speed Perfect ** max. centrifugeringsvarvtal beror på modell och program	

Program/tvätttyp/information	Inställningar
☉ Spin (Centrifugering) : extracentrifugering med ställbart varvtal	-
🗑️ Drain (Urpumpning) : pumpar ur sköljvattnet	-
Anvisning : Brpumpning av sköljvattnet vid --- (sköljstopp = ingen slutcentrifugering)	--- ... 1200** v/min
* mindre tvättängd vid inställningen Speed Perfect	-
** max. centrifugeringsvarvtal beror på modell och program	-

P+

Programförinställningar

Anvisning: Översikten innehåller möjliga programförinställningar som kan vara olika från modell till modell.

Samtliga programförinställningar är fabriksinställda och du får upp dem på displayen när du valt program.

Temperatur °C

(Temperature, Temp. °C (Temperatur, Temp °C))

Före och under programmet går det bra att ändra den förinställda tvätttemperaturen (i °C) beroende på var i programmet maskinen befinner sig.

Tryck för detta på motsvarande knapp upprepade gånger tills önskad inställning visas.

Maximalt inställbar temperatur beror på valt program.

Programöversikt → Iläggsblad till bruks- och monteringsanvisning

☉ Centrifugeringsvarvtal

(Spin speed, rpm (Centrifugeringsvarvtal))

Före och under programmet går det bra att ändra centrifugeringshastigheten (v/min, varv per minut) beroende på var i programmet maskinen befinner sig.

Tryck för detta på motsvarande knapp upprepade gånger tills önskad inställning visas.

Inställning - - -: Sköljstopp = utan slutcentrifugering, efter sista sköljningen blir tvätten liggande i vattnet.

Du kan ställa in Sköljstopp för att undvika att tvätten blir skrynklig om du inte ska ta ut den ur maskinen direkt efter programslut.

Maximal centrifugeringshastighet beror på program och modell.

Programöversikt → Iläggsblad till bruks- och monteringsanvisning

🔄 Färdig om

(Ready in, Finished in (Färdig om))

Vid programval visas dess resp programlängd.

Maskinen anpassar programtiden automatiskt under programmets gång. Ändringar i programförinställningarna resp. ytterligare programinställningar

leder även till att programlängden ändras.

Före programstart kan programslut (Färdig om-tid) förväljas i steg om timmar (h=timme) upp till maximalt 24h.

Tryck för detta på motsvarande knapp upprepade gånger tills önskad inställning visas.

Anvisning: Programlängden räknas in i den inställda Färdig om-tiden.

Efter start visas den förvalda tiden t.ex. **8h** och räknas ner tills tvättprogrammet börjar. Därefter visas programlängden t.ex. **2:30** (timmar:minuter).

Ändra förvald tid:

Den förvalda tiden kan ändras före programstart på följande sätt:

1. Tryck på startknappen.
2. Välj knappen  Färdig om så ofta tills önskat timental visas.
3. Tryck på startknappen.



Fylla på med mera tvätt medan förvald tid räknas ned:

1. Tryck på startknappen.
2. **YES** och  lyser på displayen. Det går att öppna luckan så att du kan lägga i mer tvätt.
3. Stäng luckan.
4. Tryck på startknappen. Den förinställda tiden fortsätter att räkna ned.

Extra programinställningar

Anvisning: Översikten innehåller ytterligare programinställningar som kan vara olika från modell till modell.

SpeedPerfect

( speedPerfect,  Speed,  TimePerfect)

När du vill tvätta på kort tid men få tvättresultat som är jämförbart med standardprogrammet.

Anvisning: Fyll inte på med mera tvätt än maximalt angiven mängd. Programöversikt → Iläggsblad till bruks- och monteringsanvisning

EcoPerfect

( ecoPerfect,  Eco,  EcoPerfect)

Effektoptimerat tvättprogram med sänkt temperatur men jämförbar tvätteffekt.

Anvisning: Tvättemperaturen är lägre än vald temperatur. Välj programmet Hygien/Allergi/Överkänslig om du har särskilda hygienkrav. Om du saknar programmen Hygien/Allergi/Överkänslig på programvredet, välj högre temperatur eller extra programinställningen  SpeedPerfect.

(Vatten Plus)

( Water Plus, Water plus (Vatten plus))

Högre vattennivå och extra sköljning, förlängd tvättid. För områden med mycket mjukt vatten eller om du vill få bättre sköljresultat.



Använda maskinen

Anvisning: Tvättmaskinen måste **uppställas** och **anslutas på fackmässigt sätt**. → *Sidan 34*
Tvätta en gång **utan** tvätt i tvättmaskinen första gången.
→ *Sidan 39*

Förberedelser

Anvisningar

- Använd aldrig en skadad tvättmaskin!
 - Kontakta service! → *Sidan 31*
1. Sätt stickkontakten i vägguttaget.
 2. Öppna vattenkranen.
 3. Öppna luckan.
 4. Kontrollera att trumman verkligen är tom. Töm den om så inte är fallet.

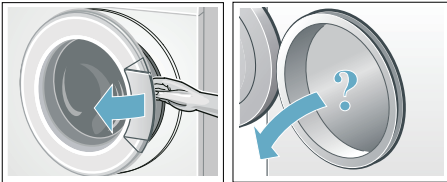

Välj program/slå på maskinen

Anvisning: Om du aktiverat barnspärren måste den först deaktiveras innan du kan ställa in ett program.

Välj det program du vill ha med programvredet. Vredet går att vrida åt båda hållen.

Nu är tvättmaskinen påslagen.

I teckenrutan visas följande för valt program:

- programtid,
- förinställd temperatur* (beroende på modell),
- förinställt centrifugeringsvarvtal och
- maximal tvättmängd.

Ändra programinställningarna

Du kan använda de visade förinställningarna för programmen eller ändra dem.

Tryck för detta på motsvarande knapp upprepade gånger tills önskad inställning visas.

Inställningarna aktiveras utan bekräftelse. Inställningarna finns inte kvar i minnet sedan du stängt av apparaten.

Programförinställningar → *Sidan 19*

Välja extra programinställningar

Genom att välja ytterligare inställningar kan du anpassa tvättprocessen ännu bättre till aktuell tvätt.

Inställningarna kan väljas till resp bort efter ändras beroende på var i programmet maskinen befinner sig.

De lysdioder till knapparna lyser när en inställning aktiverats. Inställningarna finns inte kvar i maskinens minne efter det att maskinen stängts av.

Ytterligare programinställningar → *Sidan 20*

Lägga tvätt i trumman

Varning **Livs fara!**

Tvättgods förbehandlat med rengöringsmedel som innehåller lösningsmedel som t.ex. fläckborttagare/tvättbensin innebär explosionsrisk om du lägger det i maskinen.

Skölj tvättgodset noggrant för hand innan du lägger den i maskinen.

Anvisningar

- Blanda stora och små textilier. Olika stora textilier blir bättre fördelade vid centrifugering. Enstaka textilier kan ge obalans.
 - Överskrid inte angiven maxlast. Överfylld maskin försämrar tvättresultatet och skrynklar tvätten.
1. Sortera och skaka ur textilierna innan du lägger dem i tvättrumman.
 2. Se till att inga textilier fastnar mellan luckan och gummimanschetten.

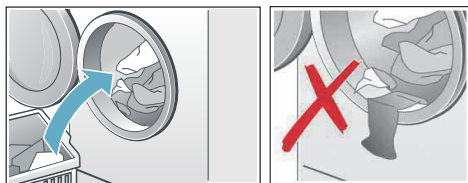

3. Stäng luckan.

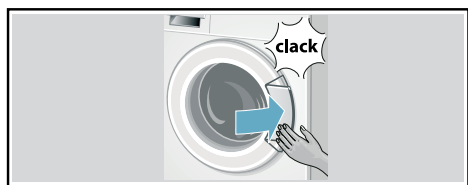

Lysdioden i startknappen blinkar och i displayen visas fortlöpande programförinställningarna. Det går bra att ändra förinställningarna.

Dosera och fylla på tvätt- och sköljmedel

Obs!

Risk för sakskador!

Rengöringsmedel och medel som används för att förbehandla tvätt (t.ex. fläckmedel, förtvättsspray, ...) kan skada tvättmaskinens ytor vid beröring. Så se till att sådana medel inte kommer i kontakt med tvättmaskinens ytor. Torka bort eventuellt skum och andra rester/droppar med en fuktig trasa.

Dosering

Tänk på följande vid dosering av tvätt- och sköljmedel:

- Vattnets hårdhet (uppgift finns hos ditt lokala vattenverk)
- Följ tillverkarens anvisningar på förpackningen
- Tvättmängd
- Smuts

Fylla på

1. Dra ut tvättmedelsfacket.

Varning

Ögon-/hudirritation!

Om tvättmedelsfacket öppnas under pågående tvätt kan tvätt-/vårdmedel stänka.

Dra försiktigt ut facket.

Skölj ögon resp. hud noggrant om du kommit i kontakt med tvättmedel/-tillsatser.

Rådgör med läkare om någon råkat svälja tvättmedel/-tillsatser.

2. Fyll på tvättmedel och/eller andra medel

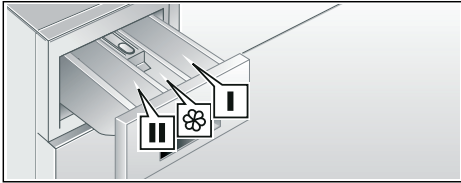

Fack I	Tvättmedel för förtvätt
Fack ☼	Sköljmedel, stärkelsemedel; överskrid inte max
Fack II	Tvättmedel för huvudtvätt, avhärdningsmedel, blekningsmedel, fläcksalt

Anvisningar

- Följ alltid tillverkarens anvisningar för dosering av tvättmedel, tillsatser och rengöringsmedel.
- Tjockflytande sköljmedel tunnas ut med lite vatten. Förhindrar igentäppning.
- Flytande tvättmedel hålls i det doseringshjälpmedel som följer med tvättmedlet och läggs i trumman.

Starta programmet

Tryck på startknappen. Kontrolllampan lyser och programmet startar.

Displayen visar Färdig om-tid under programmet resp. programtid och tvättsymbol när programmet börjar. Display → *Sidan 13*

Anvisning: Vill du låsa programmet så att det inte går att ändra av misstag, så slår du på barnspärren.

Barnspärr

Du kan spärra tvättmaskinen, så att inställda funktioner inte går att ändra av

misstag. Aktivera då barnspärren efter programstart.

Tryck startknappen ca. 5 sekunder för att aktivera/inaktivera. Du får upp ☞ på displayen.

- ☞ lyser: barnspärren är på.
- ☞ blinkar: barnspärren är på och någon har rört programvredet. Vrid tillbaka programvredet till utgångsprogrammet, så slipper du programavbrott. Symbolen lyser igen.

Anvisning: Barnspärren kan vara aktiverad till nästa programstart även om du stänger av tvättmaskinen. Inaktivera då barnspärren före programstart och aktivera den åter vid behov efter programmet startat.

Fylla på tvätt

Det går att fylla på eller ta ur tvätt efter programstart, om det behövs.

Tryck på startknappen. Först kontrollerar tvättmaskinen om det är möjligt att fylla på med mera tvätt.

Om du får upp följande på displayen:

- Lyser **både** symbolerna **YES** och ☞ är påfyllningen möjlig.
- Blinkar **NO** och ☞, vänta tills **YES** och ☞ lyser. Öppna inte luckan, förrän **både YES** och ☞ lyser.
- Lyser **NO** är påfyllningen omöjlig.

Anvisningar

- Luckan förblir låst av säkerhetsskäl vid hög vattennivå, temperatur eller om trumman fortfarande roterar och det går då inte att lägga i mer tvätt. Tryck på startknappen för att fortsätta programmet.
- Låt inte luckan stå öppen för länge – vatten från tvätten kan rinna ut.

Program, ändring

Startar du av misstag fel program, så ändrar du programmet såhär:

1. Tryck på startknappen för att pausa.
2. Ställ in ett annat program.
3. Tryck på startknappen för programstart. Det nya programmet börjar från början.

programmet avbrutet

Om det är ett program med hög temperatur:

1. Tryck på startknappen för att pausa.
2. Låt tvätten svalna: Välj programmet  Sköljning.
3. Tryck på startknappen.



Om det är ett program med låg temperatur:

1. Tryck på startknappen för att pausa.
2. Välj  Centrifugering/**Urpumpning**  (ska det endast urpumpas: ställ v/min (centrifugeringsvarvtal) på ---).
3. Tryck på startknappen igen.

Programslut vid Sköljstopp

Du får upp --- på displayen och kontrollampen i startknappen blinkar.

För att avsluta programmet:

1. Välj  Centrifugering/**Urpumpning**  (ska det endast urpumpas: ställ v/min (centrifugeringsvarvtal) på ---).
2. Tryck på startknappen.

Programslut

På displayen visas **End**.

Får du dessutom upp  på displayen, så har tvättmaskinen registrerat för mycket skum under tvättcykeln och lagt till en extrasköljning för att bli av med skummet.

Anvisning: Ta mindre mängd tvättmedel nästa gång du tvättar med samma tvättmängd.

Ta ur tvätten/slå av maskinen

1. Öppna luckan och ta ur tvätten
2. Vrid programvredet till Off (Från). Maskinen är av.
3. Stäng vattenkranen. Behövs inte på modeller med Aqua-Stop.
Leveransomfattning → Sidan 34

Anvisningar

- Glöm inte kvar tvätt i trumman. Risk för att den krymper i nästa tvättomgång eller missfärgar annan tvätt.
- Avlägsna eventuella främmande föremål från trumman och gummimanschetten – risk för rostskador.

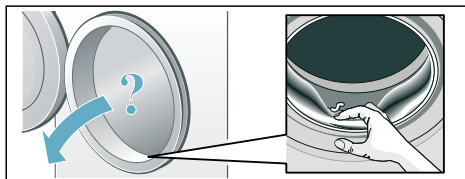

- Låt luckan och tvättmedelsfacket vara öppna så att eventuellt kvarvarande vatten kan torka.
- Ta alltid ut tvätten.
- Invänta alltid programslutet eftersom maskinen annars är låst.
- Slocknar displayen när programmet är slut, så är energisparläget på. Välj vilken knapp som helst för att aktivera det.

Signalinställning

1. Aktivering av inställningsmodus för signalvolym

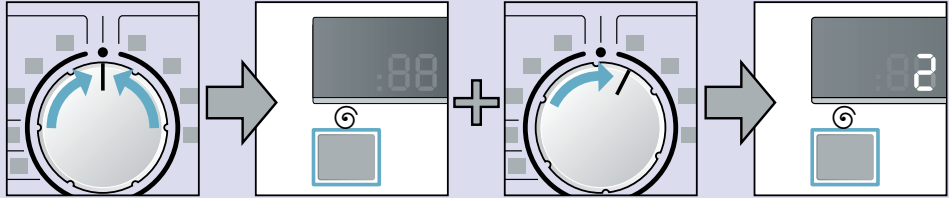

Vrid programvredet till Off (Från)

Håll knappen intryckt + vrid programvredet ett läge åt höger.

Håll knappen tryckt i ca. ytterligare 5 sekunder tills en siffra visas i displayen. Inställningsmodus har aktiverats.

2. Ställ in ljudvolymen på knappsignal (beroende på modell)

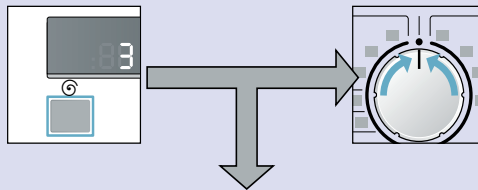

Tryck knappen tills du får den volym du vill ha. Inställbar volym: 0 (FRÅN), 1, (tyst), 2 (medel), 3 (hög) och 4 (mycket hög).

till 3. eller

Vrid programvredet till Off (Från) för att spara knappsignalens volym och gå ur menyn.

3. Ställ in ljudvolymen på indikeringsignalerna

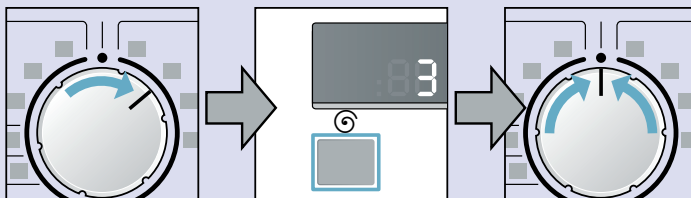

Vrid programvredet ett läge åt höger

Tryck knappen tills du får den volym du vill ha.: 0 (FRÅN), 1, (tyst), 2 (medel), 3 (hög) och 4 (mycket hög)

Vrid programvredet till Off (Från) för att spara indikerings-signalens volym och gå ur menyn.



Tvättmängdsautomatik

Mängdautomatiken anpassar vattenförbrukningen optimalt i programmen efter textiltyp och tvättmängd.

Obalanskontroll

Den automatiska obalanskontrollen känner av obalans och fördelar tvätten jämnt i maskinen med upprepade fördelningsvarv.

Om tvätten är felfördelad i trumman, så sänker maskinen centrifugeringsvarvtalet av säkerhetsskäl, den kan tom. avstå från att centrifugera.

Anvisning: Lägg stort och smått tvättgods i trumman. → *Sidan 29*

VoltCheck

Det automatiska spänningssystemet känner av otillåtna spänningsfall. Programmet stoppas.

Anvisning: Varje gång ett spänningsfall föreligger så blinkar dubbelpunkten i displayen.



Programmet fortsätter när spänningen åter är stabil. Dubbelpunkten i displayen blinkar inte längre. Om avbrottet leder till att programmet förlängs så blinkar punkten i displayen.



Spänningssystemet aktiveras när ett program startas.

Anvisning: Vid strömavbrott avbryts tvättprocessen. Programmet fortsätter när strömmen åter är tillbaka.



Rengöring och skötsel



Varning

Livsfara!

Risk för stötar vid kontakt med spänningssatta detaljer. Slå av maskinen och dra ur kontakten.



Varning

Förgiftningsrisk!

Rengöringsmedel som innehåller lösningsmedel som t.ex. tvättbensin kan generera giftångor. Använd aldrig rengöringsmedel som innehåller lösningsmedel.

Obs!

Maskinskador

Rengöringsmedel som innehåller lösningsmedel som t.ex. tvättbensin kan skada maskinens ytor och komponenter. Använd aldrig rengöringsmedel som innehåller lösningsmedel.

Hölje/kontroller

- Torka av hölje och manöverpanel med en mjuk fuktig trasa.
- Avlägsna genast rester av tvättmedel.
- Rengör inte med vattenstråle.

Tvättrumman

Använd klorfritt putsmedel, inte stålull.

Avkalkning

Om du doserar tvättmedlet rätt krävs ingen avkalkning. Om det ändå blir tvunget, följ anvisningarna från tillverkaren av avkalkningsmedlet. Lämpliga avkalkningsmedel finns att beställa på vår webbsida eller från kundtjänst. → *Sidan 31*

Rengöra tvättmedelsfacket

Om det finns tvätt- eller sköljmedelsrester:

1. Dra ut tvättmedelsfacket. Tryck insatsen nedåt och dra sedan ut hela tvättmedelsfacket.
2. Ta ur insatsen genom att trycka den uppåt underifrån med fingret.

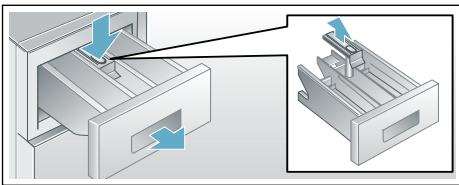

3. Rengör spolfack och insats med vatten och borste, torka dem sedan torra. Rengör även höljet invändigt.
4. Sätt tillbaka tvättmedelsfacket (kontrollera att du sätter in det i spåren).
5. Skjut in tvättmedelsfacket.

Anvisning: Låt tvättmedelsfacket stå halvöppet så att resten av vattnet kan torka ur.

Avloppspumpen är igensatt

⚠ Varning

Risk för skällning!

Tvättlösningen är het vid tvätt på hög temperatur. Skällningsrisk vid kontakt med het tvättlösning. Låt tvättvattnet svalna.

1. Stäng vattenkranen så att inte mer vatten rinner in och sedan måste tömmas via avloppspumpen.
2. Vrid programvredet till Off (Från). Dra ur kontakten.
3. Fäll ned serviceluckan och ta loss den.

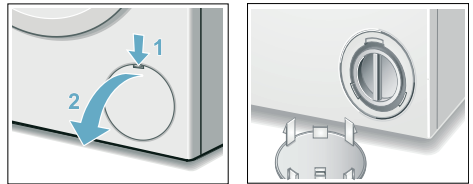

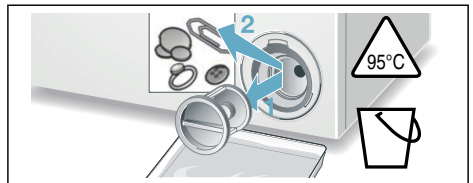

4. Skruva försiktigt loss pumplocket tills tvättvattnet börjar rinna ut. Låt tvättvattnet rinna ut i lämpligt kärl.
5. **Anvisning:** Restvattnet kan rinna ut. Skruva försiktigt loss locket till pumphuset och rengör locket, gången till pumplocket och inuti pumphuset. Avloppspumpens impeller måste kunna rotera.

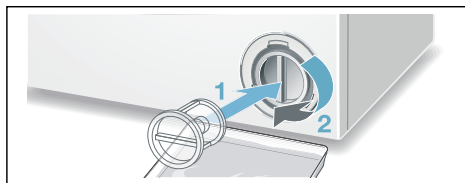

6. Sätt tillbaka pumplocket och skruva fast det. Handtaget ska stå lodrätt.



7. Stäng serviceluckan.

Anvisning: För att förhindra att tvättmedel nästa gång du tvättar outnyttjat hamnar i avloppssystemet: håll 1 liter vatten i facket II och kör programmet  Centrifugering/**Urumpning**  (ska det endast urpumpas: ställ v/min (centrifugeringsvarvtal) på ---).

Avloppsslangen är igensatt vid vattenlåsanslutningen

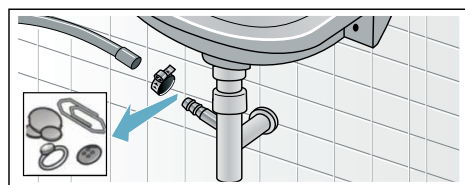

1. Vrid programvredet till Off (Från). Dra ur kontakten.
2. Lossa slangklämman och dra försiktigt loss avloppsslangen. Restvattnet kan rinna ut.
3. Rengör avloppsslangen och pipen på avloppsröret.



4. Sätt tillbaka avloppsslangen och säkra anslutningen med slangklämman.

Silen i vattentilloppet är igensatt

Först måste du tryckavlasta vattenslangen:

1. Stäng vattenkranen.
2. Välj vilket program som helst (utom  Centrifugering/Urumpning ).
3. Tryck på startknappen. Låt programmet gå ca 40 sekunder.
4. Vrid programvredet till Från. Dra ur kontakten.
5. Rengör silen i vattenkranen: Lossa slangen från vattenkranen. Använd en liten borste för att rengöra filtret.

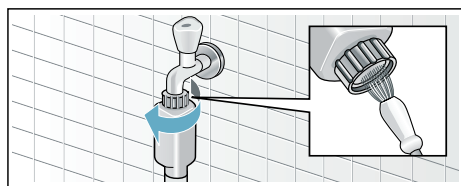

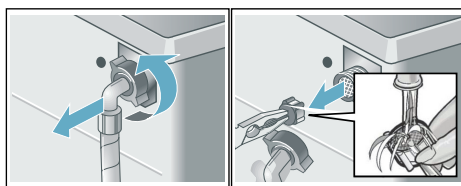

6. Rengör silen på maskinens baksida: Lossa slangen på maskinens baksida, dra ut filtret med hjälp av en tång och rengör det.



7. Anslut slangen och kontrollera att allt är tätt.





Felsökning

Information på displayen

Indikering	Orsak/Åtgärd
	Stäng luckan ordentligt; eventuellt är tvätten fastklämd.
E:17	Öppna vattenkranen helt, tilloppslangen vikt/klämd; vattentrycket är för lågt, rengör silen → <i>Sidan 28</i>
E:18	Avloppspumpen är igensatt; rengör avloppspumpen → <i>Sidan 27</i> Avloppsslangen/avloppsröret är igensatt; rengör avloppsslangen vid pipen på avloppsröret → <i>Sidan 28</i>
E:23	Vatten i bottenråget, maskinen läcker. Ring service! → <i>Sidan 31</i>
	Barnspärren aktiverad; inaktivera → <i>Sidan 23</i>
	→ blinkar: registrerat för mycket skum? → <i>Sidan 29</i>
:	→ blinkar: Nätspänningen för låg → <i>Sidan 26</i>
.	→ blinkar: Underspänning i tvättprogrammet. Programmet förlängs. → <i>Sidan 26</i>
Andra indikeringar	Stäng av maskinen, vänta 5 sekunder och slå därefter åter på maskinen. Om indikeringen visas på nytt, ring kundtjänsten → <i>Sidan 31</i>

Felsökning

Fel	Orsak/Åtgärd
Vatten läcker ut.	<ul style="list-style-type: none"> ■ Kontrollera att avloppsslangen sitter fast ordentligt/byt, om det behövs. ■ Dra åt vattenslangens skruvkoppling.
Inget vattentillopp. Tvättmedlet spolar inte ned.	<ul style="list-style-type: none"> ■ Har du glömt trycka på startknappen? ■ Glömt att vrida på vattenkranen? ■ Är filtret i vattenanslutningen igensatt? Rengör filtret. → <i>Sidan 28</i> ■ Är vattenslangen veckad eller klämd?
Luckan går inte att öppna.	<ul style="list-style-type: none"> ■ Aktiverad säkerhetsfunktion. Programavbrott? ■ Har du valt --- (Sköljstopp = utan slutcentrifugering)? → <i>Sidan 24</i>
Programmet går inte igång.	<ul style="list-style-type: none"> ■ Har du tryckt startknappen eller ställt in  Färdig om-tid? ■ Har du stängt luckan? ■ Är barnspärren på? Slå av. → <i>Sidan 23</i>
Tvättvattnet blir inte urpumpat.	<ul style="list-style-type: none"> ■ Har du valt --- (Sköljstopp = utan slutcentrifugering)? → <i>Sidan 24</i> ■ Rengör avloppspumpen. → <i>Sidan 27</i> ■ Rengör avloppsröret och/eller avloppsslangen.
Det syns inget vatten i trumman.	Inget fel – vattnet befinner sig så långt ned att du inte ser det.

Fel	Orsak/Åtgärd
Tvätten blir inte ordentligt centrifugerad. Tvätten är blöt/för fuktig.	<ul style="list-style-type: none"> ■ Inget fel – obalanskontrollsystemet har avbrutit centrifugeringen på grund av ojämn fördelning av tvätten. Blanda små och stora textilier inne i trumman. ■ Har du ställt in för lågt centrifugeringsvarvtal?
Programmet tar längre tid än vanligt.	<ul style="list-style-type: none"> ■ Inget fel – obalanskontrollsystemet utjämnar obalansen genom att fördela tvätten inuti maskinen flera gånger. ■ Inget fel – skumkontrollen är igång – maskinen kör en extrasköljning. ■ Inget fel - VoltCheck aktiv → <i>Sidan 26</i>
Maskinen ändrar programtiden under tvättcykeln.	Inget fel – programkörningen blir optimerad till pågående tvätt. Det kan ändra programtiden på displayen.
Det finns restvatten i sköljmedelsfacket.	<ul style="list-style-type: none"> ■ Inget fel – påverkar inte sköljmedlets verkan negativt. ■ Rengör insatsen, om det behövs.
Maskinen börjar centrifugera flera gånger.	Inget fel – obalanskontrollen hanterar obalansen i maskinen.
Lukt i tvättmaskinen.	Kör programmet Bomull 90 °C utan tvätt i maskinen. Använd vittvättmedel.
 blinkar. Det kan eventuellt tränga ut skum ur tvättmedelsfacket.	<p>Har du hållt i för mycket tvättmedel?</p> <p>Blanda 1 matsked miukmedel i ½ liter vatten och håll blandningen i fack II (inte om du tvättar friluftss-, sport och dunkläder!).</p> <p>Ta mindre mängd tvättmedel nästa gång.</p>
Maskinen för mycket oväsen, vibrerar och "vandar" vid centrifugering.	<ul style="list-style-type: none"> ■ Står maskinen vågrätt? Justera tvättmaskinen så att den står vågrätt. → <i>Sidan 38</i> ■ Står maskinens fötter stadigt? Om inte, se till så att fötterna står stadigt. → <i>Sidan 38</i> ■ Är transportsäkringarna borttagna? Ta bort transportsäkringarna om så inte är fallet. → <i>Sidan 35</i>
Kolonet blinkar på Färdig om-displayen (:).	Nätspänningen för låg → <i>Sidan 26</i>
Den ensamma punkten (.) blinkar.	Spänningsfallet har lett till en förlängning av tvättprogrammet. → <i>Sidan 26</i>
Displayen/kontrolllamporna fungerar inte när maskinen är igång.	<ul style="list-style-type: none"> ■ Strömavbrott? ■ Har säkringen gått? Slå på/byt säkringen. ■ Ring service om du får felet ofta. → <i>Sidan 31</i>
Det finns tvättmedelsrester på tvätten.	<ul style="list-style-type: none"> ■ Vissa fosfatfria tvättmedel innehåller olösliga rester. ■ Ställ in Sköljning eller borsta av tvätten när den torkat.
 + YES lyser på displayen när du ska lägga i.	Det går bra att lägga i mer tvätt.
 + NO och startknappen blinkar på displayen när du ska lägga i.	Det går inte att lägga i mer tvätt. Vänta tills  + YES lyser (ca. 1 min).

Fel	Orsak/Åtgärd
Du får upp NO på displayen när du ska lägga i.	För hög vattennivå. Det går inte att lägga i mer tvätt. Stäng luckan direkt, om det behövs. Tryck på startknappen för att fortsätta programmet.
Om du inte kan åtgärda felet själv (genom att slå av/på) eller maskinen behöver reparation:	
<ul style="list-style-type: none"> ■ Vrid programvredet till Off (Från). Maskinen är av. ■ Dra ur kontakten. ■ Vrid av vattenkranen och ring service. → <i>Sidan 31</i> 	



Service

Om du inte kan åtgärda felet själv (Felsökning → *Sidan 29*), kontakta service. → Omslag

Vi hjälper dig att lösa problemet och undviker onödiga besök av servicetekniker.

Ange maskinens produktnummer (E-nr) och tillverkningsnummer (FD-nr) när du kontaktar service.

E-Nr. _____	FD _____
Produktnummer	Tillverkningsnummer

Uppgifterna hittar du här på modellerna*:

Inuti luckan*/om du öppnar serviceluckan* och på maskinens baksida.

Lita på tillverkarens kompetens.

Kontakta oss. Då kan du vara säker på att det är en utbildad servicetekniker som gör reparationen med originalreservdelar.



Förbrukningsvärden

Huvudtvättprogrammets programtid och restfuktighet

(ungefärliga uppgifter)

Program	Tvättmängd	Effektförbrukning*	Vattenförbrukning*	Programtid*
Cottons (Bomull) 20°C	5 kg	0,20 kWh	53 l	2 1/4 h
Cottons (Bomull) 40°C	5 kg	0,65 kWh	53 l	2 1/4 h
Cottons (Bomull) 60°C	5 kg	0,81 kWh	53 l	2 1/4 h
Cottons (Bomull) 90°C	5 kg	1,45 kWh	58 l	2 1/4 h
Easy-Care (Syntet) 40°C	2,5 kg	0,48 kWh	50 l	1 3/4 h
Mix 40°C	2 kg	0,39 kWh	44 l	1 1/4 h
Delicate/Silk (Fintvätt/siden) 30°C	2 kg	0,25 kWh	34 l	3/4 h
Wool (Ylle) 30°C	2 kg	0,20 kWh	44 l	3/4 h

Program	ungefärlig restfuktighet**		
	WLG24 ... max. 1200 v/min	WLG20 ... max. 1000 v/min	WLG16 ... max. 800 v/min
Cottons (Bomull)	58 %	68 %	80 %
Easy-Care (Syntet)	40 %	40 %	40 %
Delicate/Silk (Fintvätt/siden)	30 %	30 %	30 %
Wool (Ylle)	45 %	45 %	45 %

* Värdena varierar beroende på vattentryck, -hårdhet, -inloppstemperatur, rumstemperatur, tvättgodsets typ och mängd, hur smutsigt tvättgodset är, vilket tvättmedel du använder, variationer i nätspänningen och tillvalsfunktionerna du valt.

** Angiven restfuktighet baserad på programberoende sänkning av centrifugeringsvarvtal och maximal tvättmängd.

Effektivaste programmet för bomullstextilier

Följande program (standardprogram märkta ) är avsedda för normalsmutsiga bomullstextilier och ger effektivast kombination av energi- och vattenförbrukning.

Standardprogram för bomull enligt direktiv (EU) nr 1015/2010	Tvättmängd	ungefärlig programtid
Program Bomull  + knappen  EcoPerfect	5 kg	4 h
Program Bomull  + knappen  EcoPerfect	2,5 kg	4 h
Program Bomull  + knappen  EcoPerfect	2,5 kg	2 1/2 h

Programinställning för kontroll och energimärkning enligt direktiv 2010/30/EU med kallvatten (15°C). Använd programtemperatur ska följa den tvättemperatur som skötselråden i textilierna anger. Verklig tvättemperatur kan avvika från angiven programtemperatur av energisparskäl.



Tekniska data

Mått:

84,8 x 60 x 40 cm
(höjd x bredd x djup)

Vikt:

65 kg

Elanslutning:

Märkspänning 220-240 V, 50 Hz
Märkström 10 A
Märkeffekt 2300 W

Vattentryck:

100-1000 kPa (1-10 bar)

Effektförbrukning i avstängt läge:

0,13 W

Effektförbrukning i standbyläge (inte avstängd):

1,60 W



Uppställning och anslutning

Leveransomfattning

Anvisning: Kontrollera att inga transportskador uppstått på tvättmaskinen. Använd aldrig en skadad tvättmaskin. Har du anmärkningar, kontakta återförsäljaren där du köpt maskinen eller service.

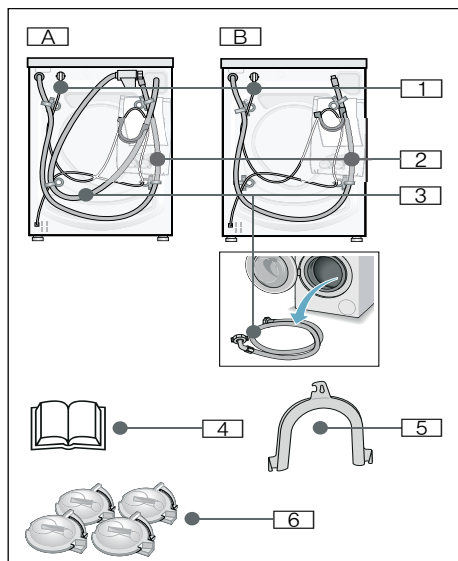

Beroende på modell:

- | | |
|---------------------------|---|
| A Aquastop | 3 Vattentillopp |
| B Standard | 4 Bruks-och monteringsanvisning |
| 1 Anslutningskabel | 5 Slangbøj att fästa vattenavloppslangen i |
| 2 Vattenavlopp | 6 Täcklock |

Krävs dessutom om avloppslangen ska anslutas via en pip på avloppsröret:

1 slangklämma Ø 24-40 mm (finns att köpa i fackhandeln) om vattnet ska anslutas via en pip på avloppsröret, Vattenanslutning → Sidan 36

Verktyg som behövs:

- Vattenpass för justering → Sidan 38
- Skruvnyckel med
 - SW13: för att lossa transportsäkringarna → Sidan 35
 - SW17: för att justera apparatens fötter → Sidan 38

Uppställning

Anvisning: Rester av fukt kan finnas i trumman efter slutkontrollen i fabriken.

Säker installation



Varning

Risk för personskador!

- Tvättmaskinen är mycket tung – varning/fara när maskinen ska lyftas.
- Om tvättmaskinen lyfts i utstående detaljer (t.ex. luckan) kan dessa detaljer brytas av och förorsaka skador. Lyft inte tvättmaskinen i utstående detaljer.
- Om slang- och nätsledningar förläggs på olämpligt sätt finns risk för att någon snubblar och skadar sig på dem. Dra slangar och ledningar så att ingen snubbelrisk föreligger.

Obs!**Skador på apparaten**

- Frysta slangar kan spricka. Placera inte tvättmaskinen i ett utrymme som är utsatt för frost och/eller ute i det fria.
- Om tvättmaskinen lyfts i utstående detaljer (t.ex. luckan) kan dessa detaljer brytas av och skada tvättmaskinen. Lyft inte tvättmaskinen i utstående detaljer.

Anvisning: Vid tveksamheter ska du låta en fackman göra anslutningen.

Uppställningsplatsen

Anvisning: Det är viktigt att tvättmaskinen sitter fast ordentligt så att den inte börjar vandra!

- Uppställningsplatsen ska vara stabil och plan.
- Mjuka golv t.ex. heltäckande matta eller skumplastmatta, är inte lämpliga som underlag.

Uppställning på sockel eller trägolv**⚠ Varning****Risk för sakskador!**

Tvättmaskinen kan börja vandra vid centrifugering och falla av sockeln. Maskinens fötter måste absolut fästas med fästjärn.

Fästjärn: Best.nr. WMZ 2200

Anvisning: På trägolv:

- Om det är möjligt ska tvättmaskinen ställas i ett hörn.
- Skruva fast en vattenbeständig träplatta (minst 30 mm tjock) på golvet.

Ta bort transportsäkringarna**Obs!****Skador på apparaten**

- Tvättmaskinen har säkrats inför transporten med transportsäkringar. Transportsäkringar, som inte avlägsnats, kan skada tvättmaskinen, t.ex. trumman, när maskinen används. Innan maskinen tas i bruk måste du ovillkorligen ta bort alla de 4 transportsäkringarna helt och hållet. Spara transportsäkringarna.
- För att undvika transportskador om maskinen ska förflyttas måste du ovillkorligen sätta säkringarna åter på plats före flytten.

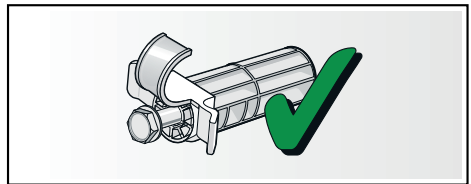

Förvara skruv och hylsa ihopskruvade.

1. Ta bort slangarna ur hållarna.
2. Ta ut slangarna ur böjen och lossa böjen.
3. Lossa och ta bort samtliga 4 transportskruvar.

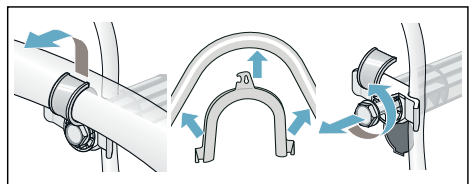

sv Uppställning och anslutning

4. Ta ut nätledningen ur hållarna. Ta bort hylsorna.

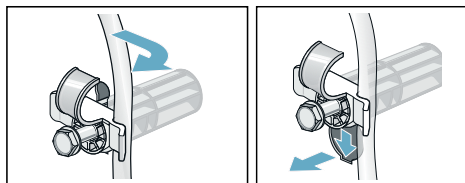

5. Sätt in täcklocken.

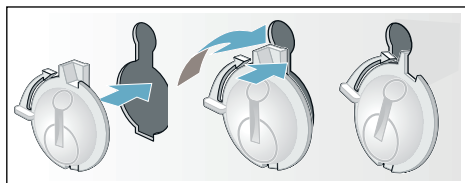

Slang- och sladdlängder

anslutning på tvättmaskinens vänstra sida

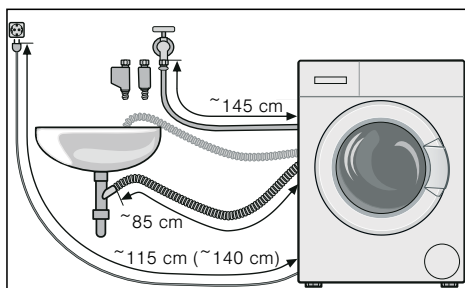

eller

anslutning på tvättmaskinens högra sida

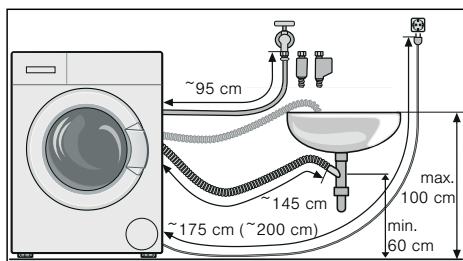

Anvisning: Vid användning av slanghållaren reduceras slangarnas möjliga längd!

Tips: Finns hos auktoriserade återförsäljare/kundtjänst:

- Förlängning för Aquastop-slang resp. tillopps slang för kallvatten (ca. 2,50 m). Best.nr. WMZ2380
- Längre tillopps slang (ca. 2,20 m) för modell Standard.

Vattenanslutning

Varning

Risk för elektrisk stöt!

Vid kontakt med spänningsförande detaljer med vatten finns fara för livet. Doppa inte Aquastop-enheten i vatten (innehåller elektrisk ventil).

Obs!

Vattenskador

Anslutningsställen av vattentillopps- och avloppsslangen står under högt vattentryck. För att undvika läckage och vattenskador ska anvisningarna i detta kapitel ovillkorligen beaktas!

Anvisningar

- Förutom de anvisningar som nämns här kan det gälla särskilda föreskrifter från ditt lokala vatten- och elverk.
- Tvättmaskinen ska endast köras med kallt dricksvatten.
- Anslut inte tvättmaskinen till ett blandbatteri på en trycklös varmvattenberedare.
- Använd aldrig en begagnad tillloppsslang, använd endast den slang som medföljer eller en slang från auktoriserad fackhandel.
- Vid tveksamheter ska du låta en fackman göra anslutningen.

Vattenanslutning

Anvisningar

- Vik inte vattentilloppsslangen, kläm den inte, ändra den inte och kapa den inte (då är det inte längre säkert att slangen hållertätt).
- Dra bara åt skruvförbindelsen för hand. Om förskruvningar dras åt för mycket med ett verktyg (tång), kan gängorna skadas.

Optimalt vattentryck i nätet: 100-1000 kPa (1-10 bar)

- Vid öppen vattenkran rinner minst 8 l/min.
- Vid högre vattentryck ska en tryckreduceringsventil monteras.

Anslutning

Anslut vattentilloppsslangen till en vattenkran ($\frac{3}{4}$ " = 26,4 mm) och på apparaten (gäller inte på modeller med Aquastop) till:

- Aquastop

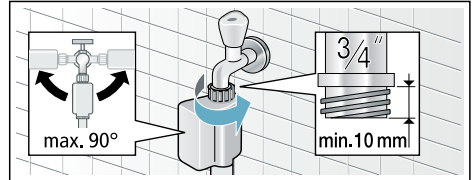

- Standard

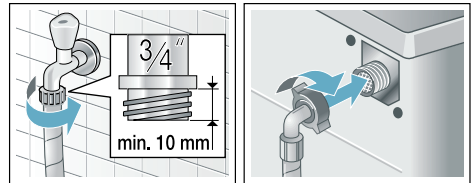

Öppna försiktigt vattenkranen och kontrollera att det sluter tätt på anslutningsställena.

Anvisning: Skruvförbindelsen står under vattentryck.

Avlopp

Varning

Risk för skällning!!

Det finns risk för skällning vid kontakt med het tvättlösning t.ex. vid tömning i tvättställe när du tvättar på hög temperatur.

Stick inte ned händerna i den heta tvättlösningen.

Obs!

Vattenskador

Vattentrycket vid urpumpning är högt i avloppsslangen, så den kan glida ur tvättstället eller av anslutningen.

Sätt fast avloppsslangen ordentligt så att den inte lossnar.

Obs!

Risk för maskin-/textilskador!

Om änden på avloppsslangen hamnar i urpumpat vatten finns risk att baksuget leder tillbaka vattnet in i tvättmaskinen och skadar maskinen/textilierna!

Tänk på följande:

- glöm inte att ta bort proppen ur handfatet.
- slangändan inte får sticka ned i urpumpat vatten.
- se till så att vattnet rinner undan tillräckligt fort.

Anvisning: Vik inte vattenavloppsslangen och dra inte i den för att göra den längre.

Anslutning

■ **Vattenlåsanslutning**

Fäst anslutningen med slangklämma, Ø 24-40 mm (finns att köpa hos återförsäljarna).

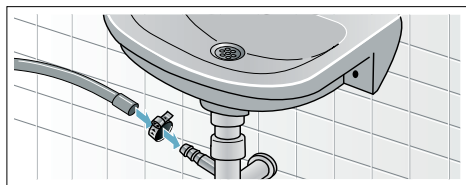

■ **Avlopp i tvättstall**

Sätt fast avloppsslangen ordentligt så att den inte lossnar.

Böj finns hos service:

Reservdelsnummer 00655300

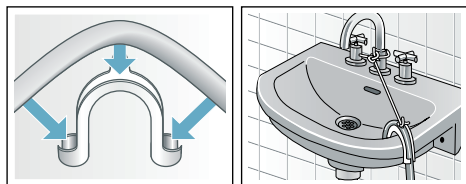

■ **Avlopp via plaströr med gummimuff eller golvbrunn**

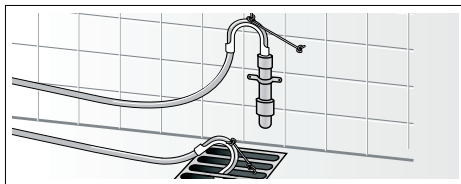

Nivellering

1. Lossa stoppmuttern med en skruvnyckel medurs.
2. Kontrollera att maskinen är i våg med vattenpasset och justera fötterna, om det behövs. Justera höjden genom att vrida på maskinfötterna.
Anvisning: Alla 4 maskinfötterna ska stå stadigt på underlaget. Tvättmaskinen får inte stå ostadigt!
3. Dra åt låsmuttern mot höljet. Håll fast foten och gör ingen höjjustering.



Anvisningar

- Låsmuttrarna på alla 4 maskinfötterna ska vara fastskruvade mot höljet!
- Maskinen kan föra mycket oväsen, vibrera och "vandras" om den inte står vågrätt.

Elanslutning

Varning **Livsfara!**

Risk för stötar vid kontakt med spänningssatta detaljer.

- Ta aldrig i kontakten med våta händer.
- Ta alltid tag i kontakten när du drar ur, inte i sladden. Annars kan du skada sladden.
- Dra aldrig ur kontakten när maskinen är igång.

Följ anvisningarna nedan och se till så att:

Anvisningar

- Spänningen i uttaget stämmer överens med tvättmaskinens (typskylten). Anslutningsuppgifter och nödvändig avsäkring hittar du på typskylten.
- Du elansluter tvättmaskinen via ett rätt installerat, jordat uttag för växelström.
- Kontakt och uttag passar till varandra.
- Ledningsarean är tillräcklig.
- Jordningen är rätt installerad.
- Endast behörig elektriker byter sladd, när det behövs. Ny sladd finns att köpa hos service.
- Använd inte grenuttag/-kopplingar eller förlängningssladdar.
- Använd endast jordfelsbrytare märkt med denna . Endast denna symbol garanterar att brytaren uppfyller gällande föreskrifter.
- Kontakten går alltid att nå.
- Sladden inte blir veckad, klämd, ändrad, kapad eller kommer i kontakt med värmekällor.

Före första tvättomgången

Tvättmaskinen blev ordentligt testad innan den lämnade fabriken. Kör första tvättomgången **utan** tvätt i maskinen, så får du bort ev. restvatten från provningen.

Anvisningar

- Tvättmaskinen måste uppställas och anslutas på fackmässigt sätt. Uppställning och anslutning → *Sidan 34*
- Använd aldrig en skadad tvättmaskin. Kontakta service. → *Sidan 31*

1. Kontrollera tvättmaskinen.
2. Sätt stickkontakten i vägguttaget.
3. Öppna vattenkranen.
4. Slå på maskinen.
5. Stäng luckan (men lägg inte i tvätt!).
6. Ställ in programmet Bomull 90°C.
7. Öppna tvättmedelsfacket.
8. Fyll på ca 1 liter vatten i fack **II**.
9. Fyll på vittvättmedel enligt tillverkarens anvisningar för lätt smutsad tvätt i fack **II**.
Anvisning: Ta bara hälften av den rekommenderade tvättmedelsdoseringen, så att det inte skummar över. Använd inte ylle- eller fintvättmedel.
10. Stäng tvättmedelsfacket.
11. Tryck på startknappen.
12. Vrid programvredet till Off (Från) när programmet är färdigt.

Nu är tvättmaskinen klar att använda.

Transport

Förberedelser:

1. Stäng vattenkranen.
2. Reducera vattentrycket i tilloppslangen. Rengöring och underhåll – Sil i vattentillopp
→ *Sidan 28*
3. Släpp ut återstående tvättvatten. Rengöring och underhåll – Avloppspumpen är igensatt
→ *Sidan 27*
4. Skilj tvättmaskinen från strömnätet.
5. Lossa slangarna.

Sätt tillbaka transportsäkringarna:

1. Ta bort täcklocken och spara dem. Använd skruvmejsel, om det behövs.

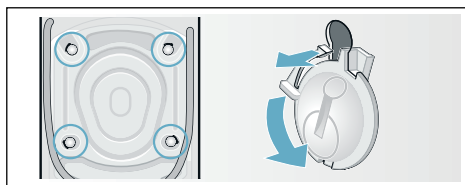

2. Sätt i samtliga 4 hylsor. Kläm fast sladden i fästena. Sätt i skruvarna och dra åt.

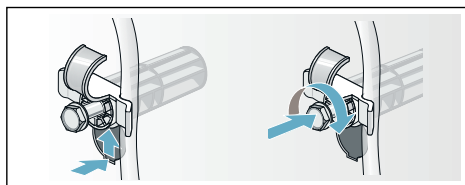

Före ibruktagning:

Anvisningar

- Du **måste** ta bort transportsäkringarna! → *Sidan 35*
- För att förhindra att tvättmedel nästa gång du tvättar outnyttjat hamnar i avloppssystemet: håll 1 liter vatten i facket **II** och kör programmet **☉ Centrifugering/Ur pumpning**  (ska det endast urpumpas: ställ v/ min (centrifugeringsvarvtal) på - - -).



Aquastop-garanti

gäller bara maskiner med Aquastop

Utöver garantiåtagandena säljaren anger i köpeavtalet och vår garanti på enheten ger vi ersättning under följande förutsättningar:

1. Uppstår det vattenskada pga. vårt Aquastop-system, så ersätter vi skadorna för privata användare.
2. Produktansvarsgarantin gäller maskinens livslängd.
3. En förutsättning för garantianspråk är att Aquastop-maskinen är ordentligt uppställd och ansluten enligt vår anvisning; du ska även använda rätt Aquastop-förlängningsslang (originaltillbehör). Garantin täcker inte trasiga vattenledningar eller armaturer före Aquastop-anslutningen i vattenkranen.
4. Du behöver inte hålla koll på Aquastop-maskiner när de är igång resp. stänga av vattenkranen efter användning.
Du behöver bara stänga av vattenkranen om du är borta länge från bostaden, t.ex. vid flera veckors semester.



Tack för att du köpt en Bosch- vitvara!

Registrera din nya enhet på MyBosch nu, så får du direkt fördelar:

- **Experttips & -råd till din enhet**
- **Förlängda garantialternativ**
- **Rabatter på tillbehör & reservdelar**
- **Digital bruksanvisning och all enhetsinfo tillhands**
- **Smidig access till Bosch vitvaruservice**

Gratis och smidig registrering – även på mobilen:

www.bosch-home.com/welcome



Behöver du hjälp? Här hittar du den.

Expertråd från Bosch vitvaror om du behöver hjälp med problem eller reparation av Bosch-experten.

Ta reda på hur Bosch kan hjälpa dig:

www.bosch-home.com/service

Du hittar kontaktinformation för alla länder i den bifogade serviceförteckningen.

Robert Bosch Hausgeräte GmbH

Carl-Wery-Straße 34

81739 München, GERMANY

www.bosch-home.com



9001459604 (9904)

SV